

# RAM 1200 2026



**RAM**

**GUÍA RÁPIDA DE ADVERTENCIAS Y PRECAUCIONES LÉALA ANTES DE OPERAR SU VEHÍCULO**

**ÉSTAS SON SÓLO ALGUNAS DE LAS PRECAUCIONES QUE DEBE DE OBSERVAR PARA LA OPERACIÓN SEGURA DE SU VEHÍCULO, LEA SU MANUAL DE PROPIETARIO**

**SIEMPRE UTILICE SU CINTURÓN DE SEGURIDAD**

AÚN SI SU VEHÍCULO ESTÁ EQUIPADO CON BOLSAS DE AIRE ES IMPRESCINDIBLE EL USO DEL CINTURÓN DE SEGURIDAD PARA TODOS LOS OCUPANTES DEL VEHÍCULO.

**COMPUERTA TRASERA (SI ASÍ ESTÁ EQUIPADO)**

LOS GASES DE ESCAPE PUEDEN INTRODUCIRSE AL COMPARTIMIENTO DE PASAJEROS CUANDO EL CRISTAL DE LA COMPUERTA TRASERA O LA COMPUERTA DEL VEHÍCULO ESTÉN ABIERTAS, LOS GASES DE ESCAPE PUEDEN CAUSAR GRAVES LESIONES O LA MUERTE, MANTENGA EL CRISTAL Y LA COMPUERTA CERRADOS CUANDO EL MOTOR ESTÉ ENCENDIDO.

**SISTEMA DE ENFRIAMIENTO**

LOS VENTILADORES PUEDEN FUNCIONAR EN CUALQUIER MOMENTO, NO ACERQUE LAS MANOS.



NO MEZCLE DIFERENTES TIPOS DE ANTICONGELANTE, MANTENGA EL NIVEL DEL ANTICONGELANTE DEL MOTOR ENTRE LAS MARCAS DE MÁXIMO Y MÍNIMO DEL TANQUE RECUPERADOR, SÓLO UTILICE ANTICONGELANTE MOPAR

**USO DEL GATO (SI ASÍ ESTÁ EQUIPADO)**

USE EL GATO SOLAMENTE PARA CAMBIAR LA RUEDA DEL VEHÍCULO, NUNCA TRABAJE O ENCIENDA EL VEHÍCULO CUANDO ESTÉ SOPORTADO POR EL GATO.

**BATERÍA**

SU BATERÍA NO REQUIERE MANTENIMIENTO DE NINGÚN TIPO, SIN EMBARGO SI REQUIRIERA TRABAJAR CON ELLA RECUERDE QUE CONTIENE GASES EXPLOSIVOS QUE PUDIERAN DAÑAR SUS OJOS, CAUSARLE CEGUERA O DAÑAR GRAVEMENTE SU PIEL.

**¡PELIGRO!**



¡GASES EXPLOSIVOS! PROTEJA SUS OJOS. CIGARROS, FLAMAS O CHISPAS PUEDEN CAUSAR QUE LA BATERÍA EXPLOTE. NO PERFORE NI ABRA LA BATERÍA



EN CASO DE CONTACTO CON LOS GASES O EL ÁCIDO DE LA BATERÍA, LAVE CON ABUNDANTE AGUA Y ENSEGUIDA ACUDA AL MÉDICO.

**LLAVES**

GOLPES EXCESIVOS, AVENTARLAS DE LAS ALTURAS, PRESIÓN EXCESIVA EN LA PARTE PLÁSTICA U OTROS MALOS MANEJOS, PUEDEN DAÑAR EL CIRCUITO Y OCASIONAR LA INMOVILIZACIÓN DE SU VEHÍCULO



## INFORMACIÓN IMPORTANTE

### INFORMACIÓN

Este manual ilustra y describe las características de operación de los equipos tanto estándar como opcionales en el vehículo. Dependiendo de la versión y modelo que usted haya adquirido, su vehículo podría o no contar con alguna(s) de las características que se describen en este manual.

Asimismo, este manual podría describir características y/o equipos que ya no están disponibles y/o que no fueron ordenados para su vehículo. Si tiene alguna duda o comentario al respecto no dude en contactar a cualquier distribuidor autorizado, o a nuestro CENTRO DE ATENCIÓN A CLIENTES en los teléfonos 5081-7568 de la Ciudad de México y Zona Metropolitana, o al 800 505-1300 (LADA sin costo) para el interior de la República.

Stellantis México, S.A. de C.V. Se reserva el derecho de hacer cambios en el diseño y especificaciones, y/o de hacer adiciones o mejoras a sus productos sin tener obligación de implementarlos a productos previamente fabricados.

### ¡ADVERTENCIA SOBRE EL CONSUMO DEL ALCOHOL!

Un conductor ebrio es quien con más frecuencia ocasiona accidentes. Sus habilidades como conductor pueden ser gravemente afectadas por los niveles del alcohol en la sangre. Su vista puede engañarlo, sus reflejos disminuyen y su juicio puede no ser el correcto.

**No conduzca después de haber consumido bebidas alcohólicas.**

#### *Información General*

La siguiente declaración se aplica a todos dispositivos de radio frecuencia (RF) equipado en este vehículo:

La operación de este equipo está sujeta a las siguientes dos condiciones:

1. Es posible que este equipo o dispositivo no cause interferencia perjudicial
- y 2. Este equipo o dispositivo debe aceptar cualquier interferencia, incluyendo la que pueda causar su operación no deseada.



# ¡Cuida tu garantía!



En caso de algún percance exige a tu compañía de seguros que tu unidad sea reparada en un Distribuidor autorizado con partes originales Mopar y de esta manera no perderás la garantía de tu vehículo.



**RAM**

# TABLA DE CAPÍTULOS

SECCIÓN	PÁGINA
1 INFORMACIÓN IMPORTANTE .....	2
2 INTRODUCCIÓN .....	5
3 SISTEMAS DE SEGURIDAD DEL VEHÍCULO.....	14
4 FUNCIÓN DEL VEHÍCULO .....	41
5 CONDUCCIÓN DEL VEHÍCULO.....	146
6 EN CASO DE EMERGENCIA.....	176
7 MANTENIMIENTO Y CUIDADO .....	191
8 ESPECIFICACIONES Y PARÁMETROS .....	225
9 ÍNDICE GENERAL.....	233



# INTRODUCCIÓN

## CONTENIDO

■ BIENVENIDA .....	6
■ CÓMO USAR ESTE MANUAL .....	6
• Símbolos clave .....	6
■ CONVERSIONES / CAMPISTAS .....	7
■ MODIFICACIONES/ALTERACIONES AL VEHÍCULO .....	7
• Símbolos .....	7
■ PRECAUCIONES Y ADVERTENCIAS .....	9
■ INFORMACIÓN ESENCIAL .....	9
• Instalación de sistema de comunicación portátil .....	9
• Sistema de entrada sin llave .....	9
• Consejos para conducción en carretera y fuera de carretera .....	9
• Información sobre letras .....	10
• Especificación de combustible y nivel de emisiones .....	10
• Vehículo con motor a gasolina: .....	10
• Placa de identificación, número de identificación vehicular (VIN) .....	11
• Dispositivos emisores de señal de radio en el parabrisas .....	13
• Modelo de motor y número de serie .....	13
• Etiqueta de presión de neumáticos .....	13



## BIENVENIDA

Le felicitamos por haber elegido su nuevo vehículo RAM. Le aseguramos que representa una manufactura de precisión, un estilo distinguido y de alta calidad.

Este manual de propietario se ha elaborado con el apoyo de ingenieros y especialistas en servicio para brindarle información respecto a la operación y el mantenimiento de su vehículo. Se complementa con un folleto con información de garantía y diversos documentos dirigidos al cliente. En la Póliza de Garantía incluida encontrará la descripción de los servicios que Stellantis ofrece a sus clientes, los términos y condiciones detallados de la garantía y tablas de mantenimiento aplicables a su vehículo. Por favor tómese el tiempo necesario para la lectura de todas estas publicaciones antes de operar el vehículo por primera vez. El seguimiento de las instrucciones y recomendaciones en este manual le ayudará a disfrutar una operación segura de su vehículo. Asegúrese de familiarizarse con todos los controles del vehículo, particularmente aquellos utilizados en el frenado, dirección, transmisión y caja de transferencia (si así está equipado) del vehículo. Aprenda sobre como se comporta su vehículo en diferentes superficies de camino. Sus habilidades de manejo mejorarán con el tiempo.

Este manual del propietario describe todas las versiones de este vehículo. Las opciones y equipamiento para mercados o versiones específicas no están expresamente indicadas en el texto. Por lo tanto, sólo deberá considerar la información correspondiente a la versión, motor y nivel de equipamiento que usted adquirió. Cualquier contenido introducido por el manual del propietario, que puede o no estar equipado en su vehículo, se le identificará con la leyenda "si así está equipado". Todos los datos contenidos en esta publicación tienen la intención de ayudarle a utilizar su vehículo de la mejor manera. Stellantis México busca la mejora constante de los vehículos producidos. Por esta razón, se reserva el derecho de realizar cambios a los modelos descritos por razones técnicas y/o comerciales. Para más información, contacte a su Distribuidor Autorizado.

Cuando necesite servicio, recuerde que su Distribuidor Autorizado conoce mejor su vehículo, tiene técnicos entrenados en la fábrica, cuenta con partes genuinas Mopar® y además le interesa servirle a su entera satisfacción.

## CÓMO USAR ESTE MANUAL

### Símbolos clave

¡ADVERTENCIA!	Indica una situación potencialmente peligrosa, que de no evitarse, puede resultar en lesiones serias o muerte.
¡PRECAUCIÓN!	Una práctica insegura que puede resultar en daño al vehículo.
NOTA:	Una sugerencia que mejorará la instalación, operación y confiabilidad. De no seguirla, podría provocar daños.
Consejo:	Ideas generales/soluciones/sugerencias para un fácil manejo del producto o funcionalidad.



Si no lee completamente el manual de propietario se puede perder información importante. Observe todas las precauciones y advertencias.

## CONVERSIONES / CAMPISTAS

La garantía del fabricante no se aplica de modificaciones o equipo especial instalado en conversión y/o campista. El equipamiento incluye monitores de vídeo, reproductores de video, calentadores, estufas, refrigeradores, etc. Para la cobertura de garantía y servicio en estos artículos, póngase en contacto con el fabricante correspondiente.

Las instrucciones de operación de equipo especial instalado por el fabricante de la conversión y/o campista deben incluirse en el vehículo. Para información adicional, por favor contacte al fabricante de la conversión y/o campista.

## MODIFICACIONES/ALTERACIONES AL VEHÍCULO

### ¡PRECAUCIÓN!

Cualquier modificación o alteración a este vehículo puede afectar seriamente la manejabilidad y seguridad de su vehículo, dando como resultado algún accidente, daño o la muerte.

### Símbolos

Algunos componentes del vehículo tienen etiquetas de colores cuyos símbolos indican las precauciones que deben observarse al usar este componente. Es importante seguir todas las precauciones al operar el vehículo. Consulte "Luces de advertencia y mensajes" en "Tablero de instrumentos" para obtener más información sobre los símbolos usados en su vehículo.

**NOTA:** Las luces indicadoras de advertencia pueden ser diferentes de acuerdo a las opciones de equipamiento y estado actual del vehículo. Algunos indicadores son opcionales y pueden no aparecer.



 AGUA EN EL COMBUSTIBLE	 LIMPIADOR TRASERO	 LIMPIADOR INTERMITENTE DEL PARABRISAS	 FALLA DE UN FOCO EXTERIOR	 LUCES ALTAS	 SEÑALES DIRECCIONALES
 COMBUSTIBLE	 LIMPIADOR TRASERO CON INTERMITENCIA	 LAVAPARABRISAS	 INTERRUPTOR DE LUCES	 LUCES BAJAS	 ACTIVACIÓN DE LA LLAVE (TOMA DE CORRIENTE)
 NIVEL DE CARGA DE COMBUSTIBLE	 LAVADOR DE VENTANA	 NIVEL DE LÍQUIDO DEL LAVADOR DEL PARABRISAS	 LUZ DE TOLDO	 FAROS DE NIEBLA DELANTEROS	 LIBERADOR DEL COFRE
 ACEITE DE MOTOR	 DESEMPAÑADOR TRASERO	 PARABRISAS CON CALEFACCIÓN ELÉCTRICA	 LUCES DE ESTACIONAMIENTO	 FAROS DE NIEBLA TRASEROS	 LIBERADOR COMPUERTA LEVADIZA Y COMPUERTA ABIERTA
 CARGA DE LA BATERÍA	 ESPEJO CON CALEFACCIÓN	 DESEMPAÑADOR DEL PARABRISAS	 ILUMINACIÓN DEL PANEL DE INSTRUMENTOS	 CINTURÓN DE SEGURIDAD	 PUERTA DESLIZANTE
 PRECALENTADOR	 LÍQUIDO DE LA DIRECCIÓN HIDRÁULICA	 LIMPIADOR Y LAVADOR DEL PARABRISAS	 BOLSA DE AIRE LATERAL	 BOLSA DE AIRE	 PUERTA DESLIZANTE
 LUZ DE MAL FUNCIONAMIENTO DEL MOTOR	 TEMPERATURA DE ACEITE DE LA TRANSMISIÓN	 TEMPERATURA DEL REFRIGERANTE DEL MOTOR	 SRS AIRBAG SISTEMA DE PROTECCIÓN SUPLEMENTARIA	 BOLSA DE AIRE DE PASAJERO DESACTIVADA	 PUERTA ENTREABIERTA
 SALIDA SUPERIOR DE AIRE	 CALEFACCIÓN DEL ASIENTO BAJA	 SEGURO DE PUERTA	 PEDALES AJUSTABLES	 CONTROL ELECTRÓNICO DE VELOCIDAD	 PROGRAMA ELECTRÓNICO DE ESTABILIDAD/ SISTEMA DE ASISTENCIA DE FRENSOS
 SALIDA SUPERIOR E INFERIOR DE AIRE	 CALEFACCIÓN DEL ASIENTO ALTA	 ELEVADOR DE VENTANA	 MONITOR DE PRESIÓN DE INFLADO	 CONTROL DE DESCENSO EN COLINAS	 ADVERTENCIA SISTEMA DE FRENSOS/FRENO DE ESTACIONAMIENTO
 SALIDA INFERIOR DE AIRE	 RECIRCULACIÓN	 ELEVADOR 4 VENTANAS	 CONTROL DE ESTABILIDAD ELECTRÓNICO	 SISTEMA DE TRACCIÓN EN TODAS LAS RUEDAS	 FALLA DEL SISTEMA DE FRENSOS ANTIBLOQUEO
 SALIDA DE AIRE DE DESEMPAÑANTE E INFERIOR	 VENTILADOR	 SEGURO DE VENTANA	 CONTROL ELECTRÓNICO DE GARGANTA	 SISTEMA DE TRACCIÓN EN LAS CUATRO RUEDAS	 ADVERTENCIA SISTEMA DE FRENSOS/FRENO DE ESTACIONAMIENTO
 APERTURA DE CAJUELA	 AIRE ACONDICIONADO	 ANCLAJE PARA ASIENTO DE NIÑOS	 BOTÓN DE RECONOCIMIENTO DE VOZ	 ADVERTENCIA	 ARRASTRE-REMOLQUE
 MANILLA LIBERADORA DE EMERGENCIA	 ENCENDEDOR	 ANCLAJE INFERIOR Y ATADURA PARA NIÑOS (SEGURO)	 BOTÓN UCONNECT	 DESTELLADOR DE EMERGENCIA	 TRACCIÓN BAJA EN LAS 4 RUEDAS
 TOLDO ABAJO	 TOLDO ARRIBA	 CLAXÓN	 CONSULTE EL MANUAL DEL PROPIETARIO	 A/C PUSH AIRE ACONDICIONADO	 CONTROL DE ESTABILIDAD ELECTRÓNICO APAGADO

010533317



RAM

## PRECAUCIONES Y ADVERTENCIAS

Este manual contiene PRECAUCIONES y ADVERTENCIAS acerca de algunas operaciones que pudieran causar lesiones o accidentes así como algunas operaciones que pudieran resultar en algún daño a su vehículo. Si usted no lee este manual completamente, se perderá información importante. Observe todas las precauciones y advertencias.

## INFORMACIÓN ESENCIAL

Consulte la tabla de contenido para determinar qué sección tiene la información que usted requiere.

Como las especificaciones de su vehículo dependen del orden del equipamiento, algunas descripciones e ilustraciones podrían ser diferentes a las del equipamiento de su vehículo.

El índice detallado al final de este manual, contiene una lista completa de todos los temas.

### Instalación de sistema de comunicación portátil

Instalar un sistema de comunicación portátil bidireccional en el vehículo podría afectar el sistema eléctrico, el sistema de frenos antibloqueo, el sistema de control electrónico de estabilidad, la función de asistencia de arranque en pendiente, el sistema de bolsas de aire SRS y el pretensor del cinturón de seguridad, entre otros. Por lo tanto, asegúrese de consultar con el centro de servicio autorizado local antes de la instalación para conocer las precauciones y sugerencias relevantes sobre la instalación.

### Sistema de entrada sin llave

Los usuarios de cualquier dispositivo médico electrónico (como un marcapasos cardíaco) deben consultar al fabricante del dispositivo para obtener información sobre el uso del mismo bajo la influencia de ondas de radio. Las ondas de radio pueden tener efectos impredecibles en el funcionamiento de dichos dispositivos médicos.

### Consejos para conducción en carretera y fuera de carretera

Este vehículo pertenece a la clase de vehículos utilitarios y puede conducirse fuera de carretera. Con una mayor distancia al suelo y un centro de gravedad más alto, su maniobrabilidad y movilidad son diferentes a las de un vehículo de pasajeros común. Esta característica de diseño hace que este tipo de vehículo sea más propenso a volcarse. Por lo tanto, lea detenidamente la sección "Precauciones para Vehículos Utilitarios" y la sección "Precauciones sobre Conducción Fuera de Carretera" para evitar perder el control del vehículo, causar accidentes o lesiones personales.



## Información sobre letras

Los significados de las letras incluidas en el manual son los siguientes:

Letra	Unidad	Letra	Unidad
L	Litro	km/h	Kilómetros por hora
ml	Mililitro	kHz	Kilohertz
km	Kilómetro	kPa	Kilopascal
m	Metro	r/min	Revoluciones por minuto
cm	Centímetro	W	Watt
mm	Milímetro	kW/r/min	Kilowatt por revolución por minuto
min	Minuto	°C	Grados Celsius
s	Segundo	%	Porcentaje
kg	Kilogramo	N·m	Newton-metro
A	Amperio	(°)	Grado
V	Voltio	(')	Minuto de arco

## Especificación de combustible y nivel de emisiones

El vehículo cumple con los estándares de emisiones EURO V y EURO 0.

### Vehículo con motor a gasolina:

Las emisiones del motor de este vehículo cumplen con los requisitos de la norma EURO V, y se debe utilizar gasolina especificada con un número de octanos de 92 o superior.

Solo utilizando gasolina con el número de octanos especificado, su nuevo vehículo podrá ofrecer el mejor desempeño, minimizar las emisiones y la acumulación de carbono en la bujía.

### ¡PRECAUCIÓN!

Si se utiliza un combustible inadecuado, el sistema de combustible del motor se dañará o se producirán fugas de combustible, lo que representa un grave peligro para la seguridad. En casos severos, el motor puede sufrir daños graves.



## Placa de identificación, número de identificación vehicular (VIN)

### Placa de Identificación (si así está equipado)

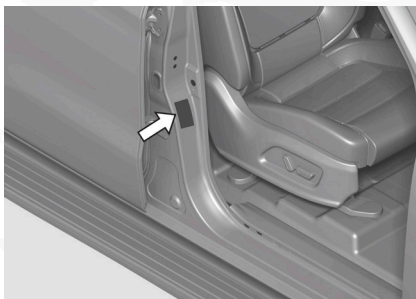

Dependiendo de la versión de su vehículo, la placa de identificación puede estar ubicada ya sea en el lado del pasajero o en el lado del conductor.

La placa de identificación para algunos modelos incluye los siguientes elementos: Nombre del fabricante, número de identificación vehicular (VIN), peso bruto vehicular, masa combinada, masa total máxima permitida para el eje delantero, masa total máxima permitida para el eje trasero.

La placa de identificación para algunos modelos incluye los siguientes elementos: Nombre del fabricante, número de identificación vehicular (VIN), descripción de los requisitos de estandarización y regulación técnica, peso bruto vehicular, masa combinada, masa total máxima permitida para el eje delantero, masa total máxima permitida para el eje trasero, fecha de producción, país de fabricación, y categoría del vehículo.

### Número de identificación vehicular (VIN)

El número de identificación vehicular (VIN) se encuentra en las siguientes posiciones:

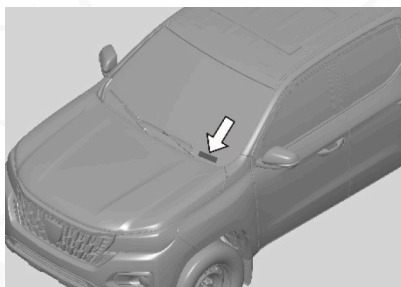

1. Fijado en la parte inferior izquierda del parabrisas en el panel de instrumentos.

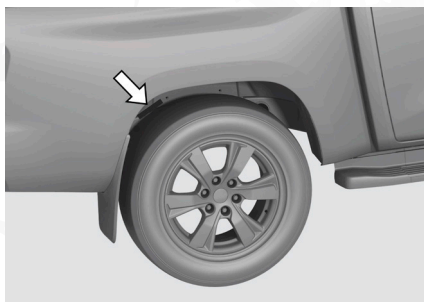

2. En el riel lateral del chasis, del lado de la rueda derecha trasera.

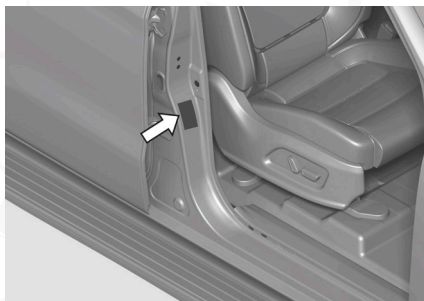

3. En la placa de identificación (si así está equipado).

### **Cómo leer el número de identificación vehicular (VIN) desde la ECU**

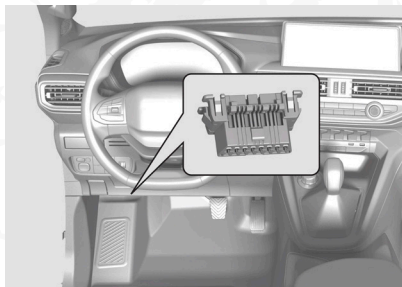

1. Conecte la herramienta de diagnóstico especial al puerto de diagnóstico OBD ubicado en la parte inferior izquierda del tablero.
2. Seleccione el modelo actual en la interfaz de la herramienta de diagnóstico e ingrese al sistema ECU del motor.
3. Ingrese al apartado "Leer información de versión" en la interfaz del sistema ECU para verificar el VIN.

## Dispositivos emisores de señal de radio en el parabrisas



La sección para dispositivos emisores de señal de radio en el parabrisas (TAG) está ubicada en la parte superior derecha del parabrisas. Dicha sección del parabrisas no debe ser obstruida por el sensor de lluvia, el soporte del sistema de abandono de carril, etc.

## Modelo de motor y número de serie

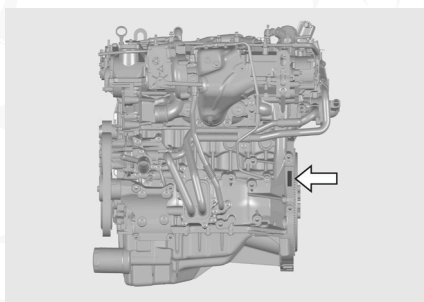

Está estampado en la posición indicada por la flecha en la ilustración

## Etiqueta de presión de neumáticos

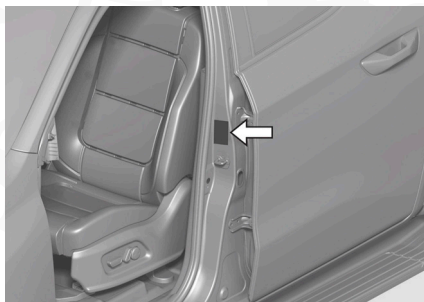

La etiqueta de presión de neumáticos está ubicada arriba del seguro de la puerta en el marco de la puerta del conductor.

# SISTEMAS DE SEGURIDAD DEL VEHÍCULO

## CONTENIDO

■ ASIENTO .....	16
■ AJUSTE DEL ASIENTO DELANTERO (ASIENTO MANUAL, SI ASÍ ESTÁ EQUIPADO).....	18
■ AJUSTE DEL ASIENTO DELANTERO (ASIENTO ELÉCTRICO, SI ASÍ ESTÁ EQUIPADO).....	18
■ AJUSTE DE LA CABECERA .....	19
■ AJUSTE DEL ASIENTO TRASERO.....	20
■ CINTURONES DE SEGURIDAD .....	22
• Recordatorio del cinturón de seguridad (si así está equipado) .....	24
• Uso del cinturón de seguridad.....	25
• Uso del cinturón de seguridad por un niño.....	25
• Uso del cinturón de seguridad por una mujer embarazada .....	25
• Uso del cinturón de seguridad por personas lesionadas .....	26
• Cinturón de seguridad del asiento delantero.....	26
• Función de limitador de fuerza del cinturón de seguridad (si así está equipado) .....	26
• Pretensor del cinturón de seguridad (si así está equipado).....	27
• Cinturón de seguridad trasero.....	28
■ SISTEMA DE PROTECCIÓN PARA NIÑOS .....	28
• Posición adecuada para sentar a un niño .....	28
• Sistema de retención infantil .....	29
• Ubicación de la etiqueta ISOFIX .....	30
• Ubicación de los puntos de anclaje ISOFIX.....	31
• Seguro de seguridad infantil.....	32
■ BOLSAS DE AIRE (SI ASÍ ESTÁ EQUIPADO).....	33
• Luz de indicadora de la bolsa de aire.....	34
• Funcionamiento de la bolsa de aire .....	34
• Proceso de funcionamiento de la bolsa de aire .....	35
• Efecto protector .....	36



- Componentes de la bolsa de aire (si así está equipado) ..... 37
- Bolsas de aire frontal..... 37
- Interruptor de la bolsa de aire del pasajero delantero..... 39
- Bolsa de aire lateral (si así está equipado) ..... 39
- Bolsa de aire de cortina lateral (si así está equipado) ..... 40



## ASIENTO

### Posición de los asientos

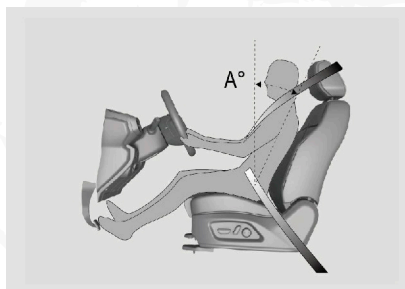

El recorrido del asiento y el ángulo del respaldo para este modelo de vehículo (al medir la profundidad del cojín del asiento) son los siguientes:

- Posiciones de desplazamiento hacia adelante y hacia atrás del asiento: Puede deslizar el asiento del conductor 180 mm hacia adelante y 40 mm hacia atrás desde la posición inicial.
- Ángulo del respaldo: Es el ángulo entre la línea del torso de un maniquí sentado en el asiento y la dirección vertical. El ángulo diseñado del respaldo del asiento delantero para este modelo es de 24°. El del respaldo del asiento trasero es de 23°.

### Postura correcta

Solo utilizando correctamente los asientos, cabeceras, cinturones de seguridad y bolsas de aire se puede proporcionar la máxima protección en caso de colisión. Antes de conducir el vehículo, se recomienda que:

- Ajuste correctamente la posición del asiento y asegúrese de que el asiento y el respaldo estén bloqueados en la posición deseada. No recline el respaldo en exceso.
- Ajuste la altura de la cabecera de modo que el centro del mismo esté alineado con la parte superior de sus orejas. Asegúrese de que la cabecera esté bloqueada en la posición deseada después del ajuste.
- Mantenga una distancia segura entre el cuerpo del conductor y el volante; incline el volante hacia abajo tanto como sea posible (si así está equipado) para que la bolsa de aire apunte al pecho.
- Adopte una postura corporal correcta, siéntese lo más erguido posible con la espalda apoyada en el respaldo.
- Use correctamente los cinturones de seguridad (Consulte la sección "Uso del Cinturón de Seguridad").

**¡ADVERTENCIA!**

- Nunca conduzca el vehículo hasta que todos los ocupantes estén sentados correctamente.
- Nunca permita que los ocupantes se sienten sobre el respaldo del asiento plegado o en el área de carga.
- Durante la conducción, no permita que los ocupantes se pongan de pie ni se desplacen entre los asientos, para evitar el riesgo de lesiones o muerte en caso de una maniobra de frenado de emergencia o colisión.
- No coloque pesos desiguales ni objetos afilados (como agujas, clavos, etc.) sobre el asiento.
- No modifique ni reemplace el asiento (con una bolsa de aire lateral) ni la funda del asiento, para no obstruir la activación normal del sistema de bolsa de aire lateral ni provocar un despliegue inesperado de la bolsa de aire, lo cual podría causarle lesiones.
- Una postura incorrecta o desabrocharse el cinturón de seguridad puede representar un riesgo de lesiones en caso de un frenado repentino o colisión.
- No coloque las manos debajo del asiento ni cerca de las partes móviles al ajustar el asiento; en caso de hacerlo puede causarle lesiones.
- Nunca recline el respaldo del asiento en exceso; si se recuesta contra el asiento, el cinturón de seguridad puede aplicar fuerza directamente sobre su abdomen o su cuello puede entrar en contacto con el cinturón de seguridad, lo que representa un riesgo de lesiones graves en caso de colisión.
- En el momento del despliegue de la bolsa de aire se genera una gran cantidad de energía; no usar correctamente el cinturón de seguridad o sentarse en una postura anormal puede causar lesiones en la cabeza o el cuello de los ocupantes. Especialmente en el caso de los niños, esto puede ser fatal.
- Nunca ajuste los asientos mientras conduce; de hacerlo puede provocar la pérdida de control del vehículo y causarle lesiones personales.
- No coloque objetos debajo de los asientos; no seguir esta indicación puede afectar el mecanismo de ajuste o bloqueo del asiento. Además, la palanca de ajuste de posición del asiento podría accionarse accidentalmente, lo que podría provocar un movimiento repentino del asiento o la pérdida de control del vehículo.

**¡PRECAUCIÓN!**

No se recomienda añadir almohadillas sobre la superficie del asiento. El tamaño, forma o disposición incorrecta de una almohadilla colocada sobre el asiento puede provocar que el recordatorio del cinturón de seguridad (SBR) del asiento delantero no funcione correctamente.



## AJUSTE DEL ASIENTO DELANTERO (ASIENTO MANUAL, SI ASÍ ESTÁ EQUIPADO)

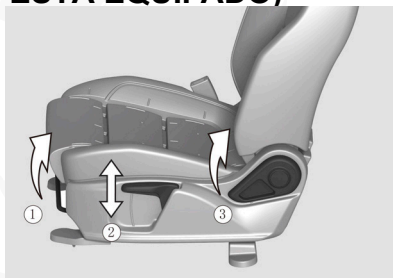

### 1. Ajuste de la posición del asiento

Sujete la parte central de la palanca de ajuste para levantarla mientras mantiene la espalda contra el respaldo, y deslice el asiento hasta la posición deseada. Luego, suelte la palanca de ajuste. (Se escuchará un "clic" que indica que el asiento está bloqueado).

### 2. Ajuste de la altura del asiento

Tire de la palanca de ajuste hacia arriba o empújela hacia abajo.

### 3. Ajuste del ángulo del respaldo

Recárguese en el respaldo del asiento mientras tira de la palanca de ajuste hacia arriba. Inclínese hasta alcanzar el ángulo deseado y luego suelte la palanca.

## AJUSTE DEL ASIENTO DELANTERO (ASIENTO ELÉCTRICO, SI ASÍ ESTÁ EQUIPADO)

### Asiento del conductor

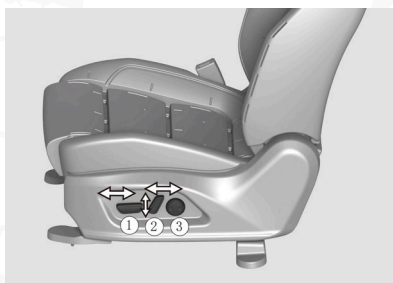

### 1. Ajuste de la posición y altura del asiento (si así está equipado)

Accione el interruptor en la dirección deseada. El asiento se detendrá y bloqueará al soltar el interruptor.

### 2. Ajuste del ángulo del respaldo

Accione el interruptor en la dirección deseada. El respaldo se detendrá y bloqueará al soltar el interruptor.

### 3. Ajuste del soporte lumbar (si así está equipado)

Mantenga presionado el extremo delantero del botón de ajuste lumbar para que el soporte se desplace hacia adelante. Mantenga presionado el extremo trasero para que el soporte se desplace hacia atrás. Suelte el botón una vez que el soporte lumbar esté en la posición deseada.

#### Asiento del pasajero delantero



1. Interruptor de ajuste de posición del asiento
2. Interruptor de ajuste del ángulo del respaldo

## AJUSTE DE LA CABECERA

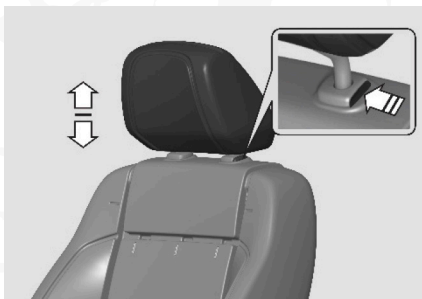

#### Subir

Levántela verticalmente.

#### Bajar

Presione y mantenga oprimido el botón de liberación del seguro mientras empuja la cabecera hacia abajo.

#### Retirar

Tire de la cabecera hacia arriba hasta retirarla completamente, mientras mantiene oprimido el botón de liberación del seguro.

**¡ADVERTENCIA!**

- Nunca ajuste la cabecera mientras el vehículo está en movimiento.
- Cuanto más cerca esté la cabecera de la cabeza, mayor será el efecto de protección. Por lo tanto, no coloque almohadillas en el respaldo del asiento.
- No conduzca el vehículo con las cabeceras retiradas.
- Cuando no haya ocupantes en el asiento trasero, ajuste la altura de las cabeceras traseras a la posición más baja para no obstruir la visibilidad hacia la parte trasera.
- Si la cabecera del asiento interfiere con el uso normal de una silla infantil orientada hacia adelante en el asiento trasero, por favor, suba la cabecera o retírela.
- La cabecera debe estar instalado correctamente y ajustada a la posición adecuada cada vez que conduzca el vehículo.
- Es muy peligroso conducir con la cabecera demasiado baja o sin instalar.
- En caso de colisión, la falta de soporte en la cabeza puede causar una lesión grave en el cuello.

**AJUSTE DEL ASIENTO TRASERO**

El asiento trasero es del tipo 4/6, y puede ajustarse por separado. El asiento trasero derecho se opera de forma individual. El asiento trasero izquierdo y el asiento central deben operarse como una unidad.

Utilice el mismo procedimiento para ambos lados. A continuación se describe el procedimiento tomando como ejemplo el asiento trasero izquierdo y el asiento central.

**Plegado del respaldo del asiento**

1. Tire hacia arriba de la manija de desbloqueo del respaldo del asiento.

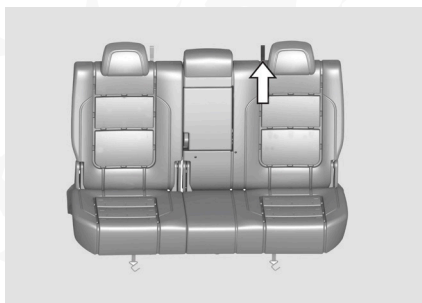

2. Pliegue el respaldo del asiento hacia abajo.



### ¡ADVERTENCIA!

- Nunca pliegue el respaldo del asiento mientras conduce.
- Ajuste la posición del asiento delantero antes de plegar el respaldo del asiento trasero, para evitar que el asiento delantero interfiera con el plegado.
- Antes de plegar el respaldo del asiento trasero, libere siempre la hebilla del cinturón de seguridad trasero y retraiga ambos lados del cinturón hacia el asiento, o podrían dañarse el cinturón, la hebilla y el respaldo.
- Nunca permita que alguien se siente sobre el respaldo plegado durante la conducción.
- Después de regresar el respaldo del asiento a su posición original, muévalo ligeramente hacia adelante y hacia atrás para asegurarse de que esté bien bloqueado.
- Después de regresar el respaldo del asiento a su posición original, verifique que el cinturón de seguridad no esté torcido ni atrapado entre el respaldo y el interior del vehículo.

### Plegado del cojín del asiento

1. Ajuste la cabecera del asiento a una altura adecuada.
2. Saque el gancho de cuerda del bolsillo ubicado debajo del asiento y tire de él hacia abajo para desbloquear el cojín del asiento.

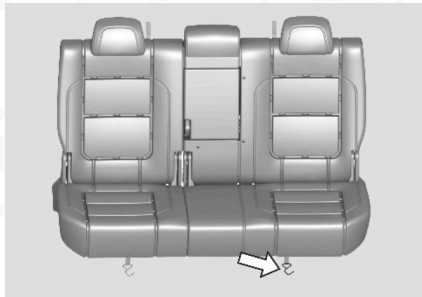

3. Pliegue el cojín hacia arriba y coloque el gancho en la varilla de la cabecera.

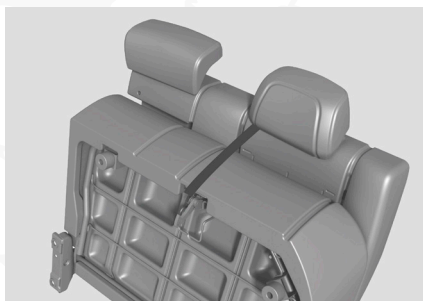

### Restablecimiento del cojín del asiento

1. Retire el gancho de la cabecera y colóquelo en la bolsa de almacenamiento del cojín del asiento. Luego, regrese el cojín del asiento a la posición central.
2. Extraiga la hebilla del cinturón de seguridad que quedó suelta en la parte inferior del asiento y colóquela en su posición original.
3. Regrese completamente el cojín del asiento. Asegúrese de que quede bien bloqueado en su lugar.

### ¡ADVERTENCIA!

- Nunca pliegue el asiento mientras conduce, ya que podría causar lesiones.
- Tenga siempre cuidado al plegar el asiento para evitar causar lesiones.
- Nunca permita que los niños plieguen el asiento.

### NOTA:

- Después de regresar el cojín del asiento a su posición, muévelo ligeramente hacia arriba y hacia abajo para asegurarse de que esté bien bloqueado en su lugar.
- Luego de haber regresado el cojín del asiento, verifique que la hebilla del cinturón de seguridad esté colocada sobre el cojín del asiento.

## CINTURONES DE SEGURIDAD

Durante una colisión o una maniobra de frenado de emergencia, se genera una gran fuerza de inercia. El cinturón de seguridad es el dispositivo de protección más básico y eficaz.

El cinturón de seguridad sujeta a los ocupantes al asiento, lo que previene eficazmente el impacto contra las partes interiores del vehículo y absorbe una gran cantidad de energía cinética, reduciendo así las lesiones personales.

Para que el cinturón de seguridad cumpla su función de protección, es fundamental usarlo correctamente.

En el momento del despliegue de la bolsa de aire se genera una gran cantidad de energía; no usar correctamente el cinturón de seguridad o adoptar una postura inadecuada puede causar lesiones en la cabeza o el cuello de los ocupantes.

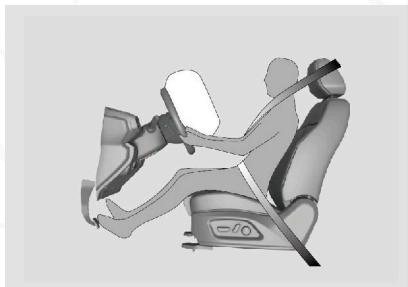

Para maximizar la función de protección del cinturón de seguridad, antes de conducir se recomienda:

- Usar el cinturón de seguridad correctamente;
- Ajustar el asiento y mantener una postura adecuada.

### ¡ADVERTENCIA!

- No permita que el conductor ajuste el cinturón de seguridad mientras conduce.
- Inspeccione periódicamente el sistema del cinturón de seguridad.
- Revise si hay cortes, desgaste o piezas sueltas.
- No utilice un cinturón de seguridad dañado; reemplácelo por uno nuevo.
- Los cinturones de seguridad no pueden proteger completamente a un ocupante de lesiones graves o fatales.
- Cada cinturón de seguridad debe ser utilizado por una sola persona. No utilice un cinturón de seguridad para más de una persona al mismo tiempo, incluidos los niños.
- Después de un accidente, cualquier cinturón utilizado o deformado debe ser reemplazado.
- Nunca modifique ni retire los cinturones de seguridad de ninguna forma. Si es necesario repararlos o reemplazarlos, por favor contacte a su Distribuidor Autorizado.



**NOTA:**

- Use siempre el cinturón de seguridad sin que esté torcido.
- El cinturón de seguridad no debe entrar en contacto con objetos afilados o frágiles mientras se usa.
- La ropa excesivamente holgada (como gabardinas para hombre) puede afectar el funcionamiento del cinturón de seguridad.
- Mantenga el cinturón limpio; un cinturón sucio puede afectar el funcionamiento del retractor automático.
- La hebilla no debe estar obstruida por papel u objetos similares, ya que esto puede impedir que la hebilla y la contrahebilla se enganchen correctamente.

**Recordatorio del cinturón de seguridad (si así está equipado)**

La luz indicadora del cinturón de seguridad en el panel de instrumentos se utiliza para recordar al conductor y al pasajero delantero que deben usar el cinturón de seguridad.



**La imagen es solo de referencia, por favor consulte el vehículo real.**

Si el conductor y el pasajero delantero no se abrochan los cinturones de seguridad, el indicador del cinturón se encenderá.

Si el conductor y el pasajero delantero no se abrochan los cinturones de seguridad, también se encenderá la luz indicadora del cinturón y simultáneamente sonará una señal de advertencia.

Si los cinturones de seguridad aún no se abrochan después de que suene la señal de advertencia, aproximadamente 5 minutos después, la luz indicadora se apagará y la señal dejará de sonar.

**NOTA:**

- Algunos modelos solo están equipados con el recordatorio del cinturón de seguridad del lado del conductor.
- Si el recordatorio del cinturón de seguridad no cumple con lo descrito anteriormente, indica que hay una falla. Por favor, contacte a su Distribuidor Autorizado.



## Uso del cinturón de seguridad

El cinturón de tres puntos debe colocarse lo más bajo posible sobre la cadera, no a la altura de la cintura; el cinturón de hombro debe pasar por el pecho, no por debajo de los brazos.

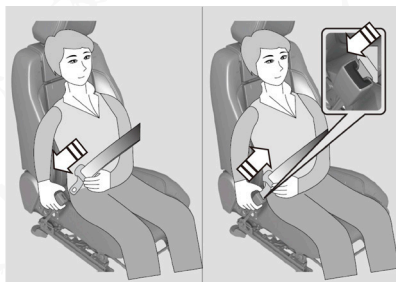

### Colocación

1. Tire de la contrahebilla del cinturón de seguridad y extienda el cinturón suavemente.
2. Pase el cinturón de hombro sobre el hombro y coloque el cinturón abdominal sobre la cadera.
3. Inserte la contrahebilla en la hebilla del cinturón hasta escuchar un "clic" que indica que el cinturón ha sido abrochado correctamente.

### Liberación

1. Presione el botón rojo de la hebilla.
2. Si el cinturón no se retrae suavemente, extiéndalo para verificar si está torcido. Asegúrese de que el cinturón se retraiga de forma uniforme.

## Uso del cinturón de seguridad por un niño

Los cinturones de seguridad de este vehículo están diseñados para adultos. Se recomienda que los niños de 12 años o menos utilicen un sistema de retención infantil que cumpla con las normas nacionales de seguridad (consulte la sección "Seguridad infantil").

Si el niño ya no puede utilizar un sistema de retención infantil debido a su tamaño, siempre debe sentarse en el asiento trasero y utilizar un cinturón de seguridad adecuado.

## Uso del cinturón de seguridad por una mujer embarazada

Las mujeres embarazadas deben colocar el cinturón abdominal lo más bajo posible sobre la cadera, de la misma manera que los demás ocupantes. El cinturón de hombro debe extenderse sobre el hombro y cruzar el pecho, evitando el contacto con la parte abultada del abdomen.

Si el cinturón de seguridad no se usa correctamente, tanto la mujer embarazada como el infante podrían sufrir lesiones graves o incluso la muerte en caso de una maniobra de frenado brusca o en una colisión.



**¡ADVERTENCIA!**

- Para garantizar la seguridad de la madre y del infante, utilice el cinturón de seguridad correctamente.
- Consulte a su médico antes de usar el cinturón de seguridad.

**Uso del cinturón de seguridad por personas lesionadas**

Se recomienda obtener asesoría médica y utilizar el cinturón de seguridad de acuerdo con la situación específica.

**Cinturón de seguridad del asiento delantero****Ajuste del anclaje superior**

Mantenga presionado el ajustador de altura para mover el anclaje superior del cinturón hacia abajo. Puede ajustarse a una posición más cómoda según la altura del asiento, la posición del asiento y la postura del ocupante.

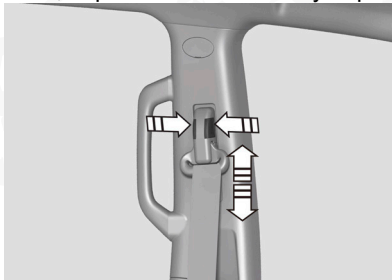

- Para subir: Empuje el ajustador de altura hacia arriba según sea necesario, hasta escuchar un “clic”.
- Para bajar: Empuje el ajustador de altura hacia abajo mientras presiona los botones ubicados a ambos lados del ajustador.

**¡ADVERTENCIA!**

Nunca ajuste el cinturón de seguridad mientras conduce.

**Función de limitador de fuerza del cinturón de seguridad (si así está equipado)**

El retractor del cinturón de seguridad del asiento delantero cuenta con una función de limitador de fuerza.

Si el vehículo sufre una colisión frontal con la fuerza suficiente y la tensión en el cinturón de pecho supera un valor establecido, el retractor liberará cierta longitud del cinturón para reducir la presión ejercida sobre el pecho.



## Pretensor del cinturón de seguridad (si así está equipado)

El cinturón de seguridad del asiento delantero puede estar equipado con un pretensor, el cual se activa incluso si no hay ocupantes en los asientos delanteros.

Si el vehículo sufre una colisión frontal con la fuerza suficiente, el pretensor se activa y el cinturón de seguridad se retrae automáticamente.

Asegúrese de que el cinturón de seguridad sujete correctamente el cuerpo del ocupante delantero para brindar la máxima protección.

Cuando el pretensor del cinturón de seguridad se activa, puede escucharse un sonido fuerte y generarse humo y polvo. Esto es parte del funcionamiento normal y no es perjudicial; sin embargo, podría causar alergias en la piel o dificultad para respirar. Se recomienda mantener una buena ventilación y limpiar bien la piel expuesta.

### ¡ADVERTENCIA!

- Después de que el pretensor se haya activado o si el vehículo ha sido utilizado durante diez años, acuda a su Distribuidor Autorizado para el reemplazo de los cinturones de seguridad.
- Se recomienda que la reparación o inspección del pretensor sea realizada por un Distribuidor Autorizado.
- Está prohibido modificar por cuenta propia o desactivar el sistema de bolsa de aire, golpear el controlador o el sensor de la bolsa de aire, o dañar el circuito de control de la bolsa de aire, ya que esto podría provocar la activación repentina o la falla del pretensor.
- Está prohibido modificar, desmontar, golpear o abrir los componentes del pretensor, así como desconectar o dañar el cableado, ya que esto también podría causar su activación repentina o su mal funcionamiento.

### NOTA:

- Limpie el cinturón de seguridad con jabón neutro y agua tibia. No utilice blanqueador, tintes ni limpiadores abrasivos. Después de la limpieza, seque el cinturón a la sombra o límpielo con un paño (o esponja). No lo exponga al sol.
- Inspeccione periódicamente los componentes como el cinturón, hebilla, cerradura, base de la hebilla, retractor, anclaje, guía, etc. Reemplace el cinturón de seguridad si está dañado o no funciona correctamente.



## Cinturón de seguridad trasero

El cinturón de seguridad del asiento trasero es del tipo de tres puntos.

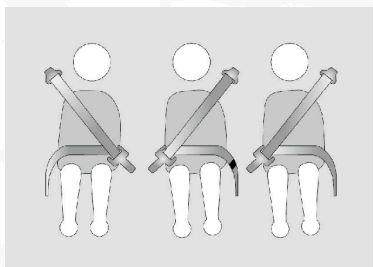

**NOTA:** Una pequeña cinta (desconectable) se utiliza para la conexión entre los puntos de fijación superior e inferior del cinturón central trasero. Antes de colocarse el cinturón, inserte y conecte primero la lengüeta. Al liberar el cinturón de seguridad, preste atención a que la cinta se retraiga a una velocidad constante para evitar que el cinturón se bloquee si la cinta se retrae rápidamente.

## SISTEMA DE PROTECCIÓN PARA NIÑOS

### Posición adecuada para sentar a un niño

Cualquier niño menor de 12 años o con altura por debajo de 150 cm solo puede sentarse en el asiento trasero y usar un sistema de retención infantil. Si el niño es demasiado grande y no puede usar un sistema de retención infantil, se debe usar el cinturón de seguridad del vehículo para su protección.

Nunca deje a los niños sin supervisión en el vehículo, o podrían:

- Abrir una puerta, lo que puede poner en peligro a otros o a otros conductores;
- Bajarse y perturbar el tráfico, o causarse lesiones a sí mismos;
- Operar equipos del vehículo, lo que puede causar accidentes y lesiones.

Adicionalmente, los vehículos cerrados pueden calentarse extremadamente y si los niños no pueden salir a tiempo, puede causar lesiones graves o incluso la muerte. Si un intruso entra al vehículo, los niños también pueden sufrir otras lesiones.



**¡ADVERTENCIA!**

- No deje a un niño solo en el vehículo, ni siquiera por un corto período de tiempo.
- No lleve a un bebé en brazos ni sobre las piernas mientras conduce.
- Nunca permita que alguien use un cinturón de seguridad junto con un bebé, ni que dos o más niños compartan un mismo cinturón de seguridad durante la conducción.
- Revise el cinturón de seguridad de forma periódica. El movimiento de los niños puede hacer que el cinturón de seguridad se desplace de su posición correcta.

**Sistema de retención infantil**

Recomendamos que utilice un sistema de retención infantil que cumpla con las normas nacionales de seguridad.

Se recomienda utilizar la marca Britax como producto de sistema de retención infantil.

Al seleccionar y comprar un sistema de retención infantil adecuado, este debe elegirse en función de la estatura, edad y peso del niño.

Para obtener detalles sobre el uso y las precauciones del sistema de retención infantil, consulte el Manual de Propietario del asiento infantil.

Al instalar y utilizar el sistema de retención infantil, siga estrictamente las instrucciones proporcionadas con el sistema.

Si el sistema de retención infantil se instala o utiliza de forma incorrecta, el niño podría sufrir lesiones graves o incluso la muerte.

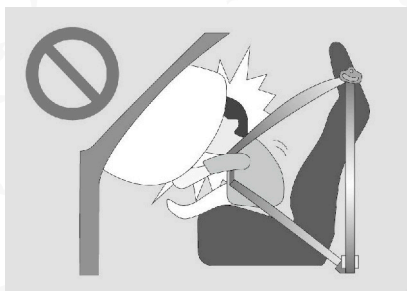

No utilice un sistema de retención infantil en los asientos protegidos por la bolsa de aire frontal (cuando esté activa).





### ¡ADVERTENCIA!

- El respaldo del asiento trasero debe estar bloqueado antes de instalar el sistema de retención infantil.
- Después de instalar el sistema de retención infantil, sacúdalo para verificar que esté firmemente asegurado.
- Asegúrese de que el sistema de retención infantil esté bien fijado antes de cada uso.
- Al asegurar el sistema de retención infantil utilizando un cinturón de seguridad de tres puntos, asegúrese de que el cinturón pase por el sistema sin torcerse e inserte la contrahebillas del cinturón en la hebilla.
- No coloque cojines ni otros objetos debajo o detrás del sistema de retención infantil.
- Si el sistema de retención infantil está expuesto a la luz solar directa, la temperatura del cinturón de seguridad y del sistema de retención infantil en el vehículo aumentará, lo que puede causar quemaduras al bebé. Asegúrese de verificar la temperatura de la cubierta del asiento y de la hebilla antes de usarlo.
- Cuando el sistema de retención infantil no esté en uso, aún debe estar fijado firmemente mediante anclajes o cinturón de seguridad, o retirarse del vehículo.
- Si el dispositivo de protección o el dispositivo de fijación está dañado o sobrecargado, comuníquese con su Distribuidor Autorizado para su inspección o reemplazo.
- Siempre utilice el asiento infantil adecuado al tamaño y peso del niño.
- El dispositivo de fijación ISOFIX del asiento solo puede utilizarse para el asiento infantil ISOFIX.
- No conecte cintas de sujeción, asientos infantiles que no sean ISOFIX ni ningún otro objeto al dispositivo de fijación ISOFIX.

### Ubicación de la etiqueta ISOFIX

ISOFIX es el sistema de anclaje estandarizado para la instalación de dispositivos de retención infantil en el asiento trasero.



Los puntos de anclaje del sistema de retención infantil, conforme a la normativa ISOFIX, están integrados en el respaldo del asiento trasero. La etiqueta ISOFIX facilita la localización rápida de dichos puntos de anclaje.

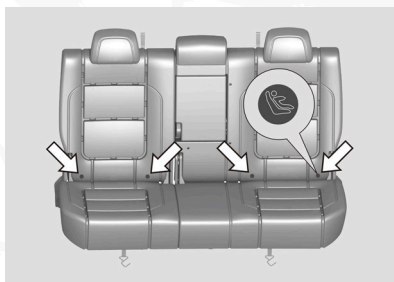

## Ubicación de los puntos de anclaje ISOFIX

### Punto de anclaje superior ISOFIX

El punto de anclaje superior se encuentra en la posición indicada en la ilustración. Para acceder a él, es necesario abatir el respaldo del asiento trasero.



### Punto de anclaje inferior ISOFIX

El punto de anclaje inferior se encuentra en la unión entre el cojín del asiento trasero y el respaldo.

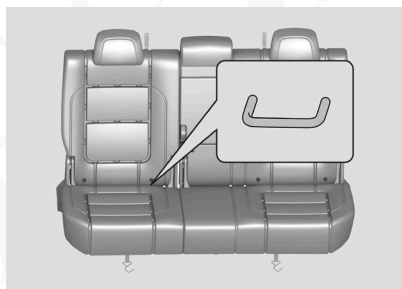

**¡ADVERTENCIA!**

No asegure un sistema de retención infantil, ni múltiples sistemas, en un solo punto de anclaje. El aumento indebido de carga puede provocar la ruptura del punto de anclaje, lo que podría resultar en lesiones graves o la muerte del menor.

El sistema de retención infantil debe quedar completamente asegurado al asiento, por lo que es necesario elevar o retirar la cabecera.

Al fijar el sistema de retención infantil al punto de anclaje superior mediante la correa, esta debe pasar a través de las dos guías de la cabecera. Asegúrese de que la correa superior no esté floja ni torcida, y que esté correctamente instalada en el punto de anclaje.

Antes de instalar el sistema de retención infantil, verifique que no haya obstáculos en la zona del punto de anclaje ISOFIX.

El punto de anclaje ISOFIX está diseñado para soportar la carga generada por un sistema de retención infantil adecuado y correctamente instalado. No lo asegure al vehículo utilizando el cinturón de seguridad para adultos, correas u otros accesorios o dispositivos no autorizados.

**Seguro de seguridad infantil**

El seguro de seguridad infantil ubicado en la puerta trasera permite bloquear individualmente dicha puerta. Una vez activado, la puerta trasera correspondiente no puede abrirse desde el interior, únicamente desde el exterior.



- **Activación:** Deslice el seguro de seguridad infantil de la puerta trasera a la posición de bloqueo (1). Verifique que el seguro funcione correctamente después de activarlo.
- **Desactivación:** Deslice el seguro de seguridad infantil de la puerta trasera a la posición de desbloqueo (2).

**¡ADVERTENCIA!**

Si hay un menor a bordo, active el seguro infantil. De lo contrario, el niño podría abrir la puerta durante la conducción, provocando lesiones a sí mismo o a otros ocupantes.



## BOLSAS DE AIRE (SI ASÍ ESTÁ EQUIPADO)

La bolsa de aire forma parte del sistema suplementario de protección (SRS).

Este sistema actúa como un dispositivo de protección complementario al cinturón de seguridad, pero no lo reemplaza. El cinturón de seguridad debe permanecer abrochado correctamente en todo momento durante la conducción. Ajuste la posición del asiento y mantenga una postura adecuada (consulta la sección "Asiento").

En caso de una colisión severa, la bolsa de aire se despliega entre los ocupantes y el interior del vehículo, formando una cámara de aire amortiguadora con el fin de reducir el impacto y los posibles daños a los ocupantes.

### ¡ADVERTENCIA!

- La bolsa de aire está diseñada específicamente para su modelo de vehículo y no puede ser sustituida arbitrariamente, ya que esto podría provocar un mal funcionamiento del sistema.
- Después del despliegue de la bolsa de aire o tras 10 años de uso del vehículo, se recomienda reemplazar todo el sistema de bolsas de aire para garantizar su correcto funcionamiento.
- No retire, modifique ni dañe la bolsa de aire ni sus componentes relacionados por cuenta propia. Hacerlo puede provocar que el sistema no funcione correctamente, no brinde la protección esperada al conductor y pasajeros, o incluso se active o desactive accidentalmente durante un accidente, lo que podría causar lesiones graves.
- En caso de falla del sistema de bolsas de aire, contacte a un Distribuidor Autorizado para su inspección y reparación. No intente inspeccionarlo ni repararlo por su cuenta, ya que podría sufrir lesiones accidentales.
- Las etiquetas de advertencia de las bolsas de aire están colocadas en todas las zonas del vehículo donde hay bolsas de aire instaladas. No coloque ni adhiera objetos en estas áreas.
- Asegúrese de que no haya personas, mascotas u objetos entre su cuerpo y la bolsa de aire.
- No fume durante la conducción, ya que existe riesgo de quemaduras en caso de despliegue de la bolsa de aire.
- Todo menor de 12 años debe viajar en el asiento trasero y utilizar un sistema de retención infantil adecuado.



## Luz de indicadora de la bolsa de aire

El color de la luz indicadora de la bolsa de aire es rojo.



La imagen es solo de referencia, consulta el vehículo real.

Cuando el interruptor de la ignición del vehículo se encuentra en la posición de encendido (ON), el indicador de la bolsa de aire se enciende durante aproximadamente 3 a 6 segundos y luego se apaga. En condiciones normales de funcionamiento, el indicador permanece apagado.

## Funcionamiento de la bolsa de aire

La bolsa de aire solo funciona cuando el suministro eléctrico del vehículo está en la posición de encendido (ON, se despliega si es necesario).

La luz indicadora de la bolsa de aire debe estar en condición normal.

No existe una conexión necesaria entre si la bolsa de aire se despliega y el grado de daño del vehículo, y la bolsa de aire no se despliega como un accidente de colisión. Esto significa que la bolsa de aire puede no desplegarse en todas las colisiones; su activación depende de una serie de factores, como la velocidad del vehículo, el ángulo de colisión durante el impacto y la desaceleración total generada por la colisión.

Si el vehículo impacta contra un objeto deformable o móvil que puede absorber impactos (como una barrera de contención, un árbol, etc.), el despliegue de la bolsa de aire requiere una velocidad mayor que en una colisión contra un objeto fijo e indeformable.

Si el conductor realiza una frenada de emergencia durante la colisión, la fuerza del impacto puede ser inferior al estándar de operación de la bolsa de aire, lo que puede resultar en que la bolsa de aire no se active.

Durante un accidente sucesivo del vehículo, la bolsa de aire solo se despliega cuando el vehículo alcanza la condición de activación por primera vez. Cuando las colisiones del vehículo son continuas, la bolsa de aire puede no desplegarse si el grado de colisión es leve o la fuerza no es suficiente durante un accidente menor (1); sin embargo, la bolsa de aire puede activarse si el grado de colisión alcanza el estándar de despliegue durante una colisión fuerte posterior (2).

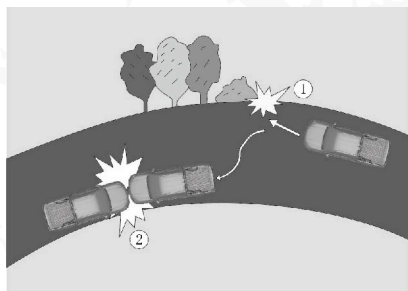

### ¡ADVERTENCIA!

Asegúrese de mantener el sistema de bolsas de aire en funcionamiento normal. Si la luz de advertencia de la bolsa de aire presenta una falla, acuda a un Distribuidor Autorizado para su inspección y reparación. No hacerlo puede provocar que la bolsa de aire no se despliegue durante una colisión, lo que podría derivar en un accidente.

Después de que el vehículo haya atravesado zonas inundadas o si el habitáculo ha sido afectado por agua, contacte inmediatamente a un Distribuidor Autorizado para que se realice una inspección del sistema de bolsas de aire. Esto es necesario para evitar fallas que puedan provocar un despliegue inesperado o que la bolsa de aire no se active cuando sea necesario, lo que podría causar un accidente y lesiones.

### Proceso de funcionamiento de la bolsa de aire

1. Cuando el sensor detecta un impacto que supera cierto umbral durante una colisión, envía la señal al controlador de la bolsa de aire, quien evalúa si debe activarse el sistema.
2. Al recibir la señal de activación del controlador, la bolsa de aire se infla y despliega, formando una cámara de aire amortiguadora entre los ocupantes y el interior del vehículo.

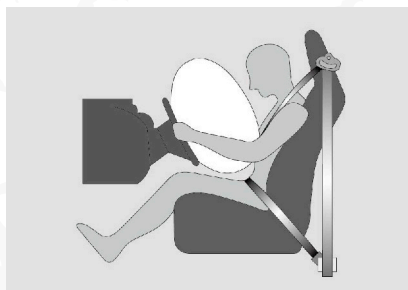

3. La bolsa de aire absorbe la energía del impacto y asiste al cinturón de seguridad en la protección de la cabeza y la parte superior del cuerpo del ocupante, reduciendo así las lesiones.

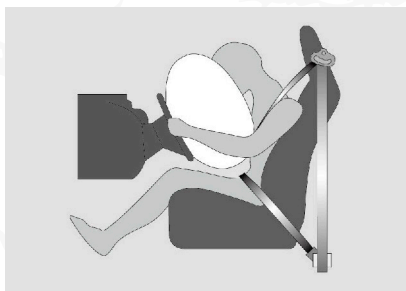

4. El aire contenido en la bolsa se libera rápidamente para disminuir el impacto sobre el ocupante.

### Efecto protector

La bolsa de aire no se activa en todas las colisiones, como en accidentes menores o impactos traseros.

Dependiendo de las condiciones del accidente, no se puede excluir completamente la posibilidad de lesiones causadas por el contacto con la bolsa de aire.

En ocupantes más sensibles, el ruido generado durante la ignición e inflado de la bolsa de aire puede tener un efecto auditivo leve y no permanente.

- Mantenga una distancia de seguridad adecuada respecto a la bolsa de aire.
- Sujete siempre el volante correctamente para reducir a medida de lo posible el riesgo de lesiones en manos o brazos en caso de activación de la bolsa de aire.
- Asegúrese de que no haya ninguna persona, mascota u objeto entre la bolsa de aire y el ocupante.
- No retire el volante de dirección.

### ¡ADVERTENCIA!

Cuando la bolsa de aire se despliega, emitirá un sonido fuerte y liberará una gran cantidad de humo, lo cual es normal y es causado por el generador de gas dentro de la bolsa de aire.

Aunque el humo no es tóxico, puede causar dificultad para respirar. Se recomienda abrir las ventanas rápidamente para mantener la circulación de aire, y lavar cualquier polvo que haya quedado en los ojos o en la piel.

Después del despliegue, los componentes de la bolsa de aire estarán muy calientes, por lo que se debe evitar tocar esas áreas o partes correspondientes. En caso de contacto con residuos, enjuagar inmediatamente con abundante agua para prevenir reacciones alérgicas.

La bolsa de aire se infla de forma rápida y con gran fuerza, lo que puede causar lesiones, incluyendo moretones en la piel, impactos o fracturas, entre otros.



**¡ADVERTENCIA!**

La bolsa de aire es un producto no reutilizable. Cuando ocurre una colisión y se despliega, debe ser reemplazada.

Una operación fuera de lo normal puede provocar que el sistema quede fuera de control o se active accidentalmente, lo que puede resultar en lesiones.

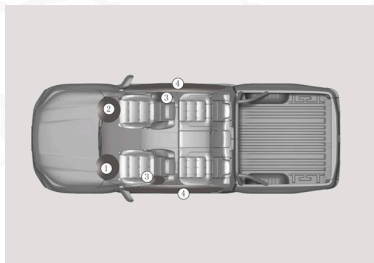
**Componentes de la bolsa de aire (si así está equipado)**

1. Bolsa de aire del conductor
2. Bolsa de aire del pasajero delantero
3. Bolsa de aire lateral (si así está equipado)
4. Cortina lateral (si así está equipado)

**Bolsas de aire frontal**

La etiqueta de advertencia de la bolsa de aire frontal está colocada en ambas caras de la visera para el sol del pasajero delantero. Asegúrese de leerla cuidadosamente.

**Bolsa de aire del conductor**

La bolsa de aire del conductor está instalada en el volante. Hay una etiqueta con la leyenda "AIRBAG" (bolsa de aire) en la cubierta del volante. Cuando ocurre una colisión frontal, esta bolsa de aire se utiliza para proteger al conductor.

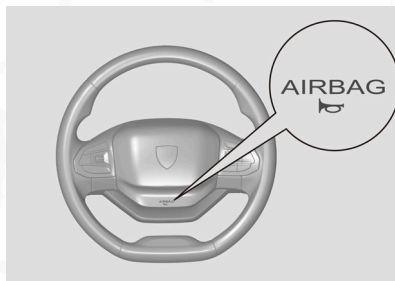

### Bolsa de aire del pasajero delantero

La bolsa de aire del pasajero delantero está instalada en el panel de instrumentos, sobre la guantera.

La etiqueta "AIRBAG" (bolsa de aire) está grabada en la cubierta del panel. Esta bolsa de aire se activa para proteger al pasajero delantero en caso de una colisión frontal.



#### NOTA:

- Confirme que el conductor y los pasajeros llevan el cinturón de seguridad abrochado.
- El impacto del despliegue de la bolsa de aire frontal es considerable; si el ocupante está demasiado cerca de la bolsa de aire, puede causar lesiones graves o incluso la muerte.
- No coloque vasos de vidrio, piezas metálicas u otros objetos sobre el marco del lado del pasajero delantero, para evitar que, al desplegarse la bolsa de aire, estos objetos causen lesiones o la muerte.

### ¡ADVERTENCIA!

No instale un sistema de retención infantil orientado hacia atrás en el asiento del pasajero delantero, ni permita que ningún menor de 12 años o con una estatura inferior a 150 cm se sienten en esa posición. El niño podría sufrir lesiones si la bolsa de aire se despliega.

El pasajero debe mantener una postura adecuada durante la conducción, y no apoyar los pies o las piernas sobre el panel de instrumentos.

No utilice la cubierta de la bolsa de aire del pasajero delantero como estante de almacenamiento.

Mantenga el panel de instrumentos y el parabrisas del lado del pasajero delantero limpios, no aplique cinta adhesiva, recubrimientos ni instale soportes para dispositivos de navegación o teléfonos móviles en esa zona.

## Interruptor de la bolsa de aire del pasajero delantero

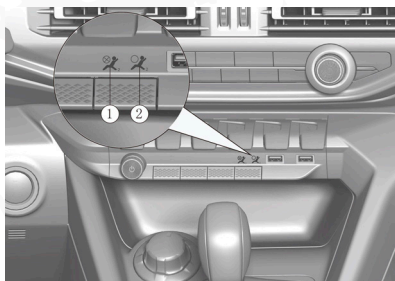

1. Ícono de apagado (OFF) de la bolsa de aire del pasajero delantero
2. Ícono de encendido (ON) de la bolsa de aire del pasajero delantero

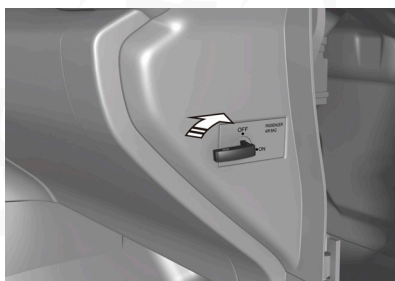

El interruptor de la bolsa de aire del pasajero delantero se encuentra en la cubierta lateral derecha del panel de instrumentos.

Si gira la llave mecánica a la posición de encendido (ON), se iluminará el ícono de encendido (ON) de la bolsa de aire del pasajero delantero.

Si gira la llave mecánica a la posición de apagado (OFF), se iluminará el ícono de apagado (OFF) de la bolsa de aire del pasajero delantero

**NOTA:** El interruptor de la bolsa de aire del pasajero delantero debe ser activado o desactivado con el motor apagado.

### ¡ADVERTENCIA!

Cuando la bolsa de aire del pasajero delantero está activada, no debe instalarse un asiento infantil en el asiento del pasajero delantero, ya que esto podría causar lesiones graves al menor.

Si el sistema de protección infantil no está instalado en el asiento del pasajero delantero, active nuevamente la bolsa de aire del pasajero delantero para garantizar la protección del ocupante en caso de accidente.

## Bolsa de aire lateral (si así está equipado)

La bolsa de aire lateral está instalada en el respaldo del asiento, y la etiqueta "AIRBAG" se encuentra en el costado del respaldo. Esta bolsa se



despliega cuando ocurre una colisión lateral y se cumplen las condiciones de activación, proporcionando una protección lateral mediante la formación de una cámara de aire amortiguadora entre el ocupante y el interior del vehículo, enfocada en proteger el tórax del pasajero.



### ¡ADVERTENCIA!

No instale fundas, almohadillas ni accesorios sobre el asiento equipado con bolsa de aire lateral, ni sustituya por cuenta propia el material del asiento. Esto podría provocar que la bolsa de aire no se despliegue correctamente o que se active accidentalmente, causando lesiones.

Asimismo, no cuelgue objetos (como abrigos, etc.) en el respaldo del asiento.

### Bolsa de aire de cortina lateral (si así está equipado)

La bolsa de aire de cortina lateral está instalada en las molduras plásticas o tapizadas que cubren los pilares y bordes internos de la carrocería y en el revestimiento del techo. Hay una etiqueta con la leyenda "AIRBAG" entre el pilar B y el pilar C, cerca del revestimiento del techo. Esta se activará cuando ocurra una colisión lateral y se cumplan las condiciones de despliegue. Formará una bolsa de aire amortiguada entre el pasajero y el panel lateral trasero para proteger la cabeza del pasajero.



### ¡ADVERTENCIA!

No permita que el conductor ni los pasajeros apoyen la cabeza o el cuerpo sobre la cortina o el área de activación de la cortina en la ventana.

No coloque ningún objeto entre el respaldo del asiento y la puerta.

# FUNCIÓN DEL VEHÍCULO

## CONTENIDO

■	<b>LLAVES Y DISPOSITIVOS DE CONTROL REMOTO .....</b>	<b>47</b>
	• Función de control remoto inalámbrico .....	47
■	<b>LLAVES .....</b>	<b>48</b>
	• Vehículos sin sistema de arranque sin llave .....	48
	• Vehículos con sistema de arranque sin llave .....	48
	• Uso de la llave mecánica .....	49
	• Función de localización del vehículo .....	51
	• Reemplazo de la batería de la llave .....	51
■	<b>SISTEMA KEYLESS (SI ASÍ ESTÁ EQUIPADO) .....</b>	<b>53</b>
	• Condiciones que afectan el funcionamiento del sistema Keyless.....	53
	• Área de activación.....	54
	• Función de entrada sin llave (Keyless Entry, si así está equipado)...	54
	• Función de Arranque/Apagado del Motor (si así está equipado) .....	55
	• Procedimientos para cambiar el modo de energía.....	56
	• Arranque de respaldo.....	56
	• Sistema antirrobo .....	56
■	<b>BLOQUEO DE PUERTAS .....</b>	<b>58</b>
	• Operación del bloqueo de puertas desde el exterior.....	58
	• Usando la manija interior de la puerta.....	60
	• Desbloqueo por colisión .....	60
	• Protección contra sobrecalentamiento del motor de bloqueo .....	60
	• Bloqueo automático sensible a la velocidad .....	60
	• Desbloqueo automático al estacionar .....	61
	• Seguro para Niños .....	61
■	<b>VENTANAS ELÉCTRICAS.....</b>	<b>61</b>
	• Interruptor de bloqueo de ventanas .....	61
	• Apertura y cierre de ventanas .....	62
	• Función de protección contra atascos (si así está equipado).....	63
■	<b>ESPEJOS RETROVISORES .....</b>	<b>64</b>



• Espejos retrovisores exteriores (si así está equipado).....	64
• Espejos retrovisores exteriores manuales (si así está equipado).....	64
• Espejos retrovisores exteriores eléctricos (si así está equipado) .....	65
• Plegado de los espejos retrovisores exteriores (si así está equipado) .....	65
• Plegado automático de los espejos retrovisores exteriores (si así está equipado).....	66
• Calefacción de los espejos retrovisores exteriores (si así está equipa- do).....	66
• Espejo retrovisor interior .....	67
■ <b>COFRE</b> .....	<b>68</b>
• Apertura del cofre.....	68
• Cierre del cofre.....	69
■ <b>TAPA DE COMBUSTIBLE</b> .....	<b>69</b>
• Apertura.....	70
• Cierre.....	71
■ <b>VOLANTE</b> .....	<b>72</b>
• Ajuste del volante.....	72
■ <b>CLAXON</b> .....	<b>73</b>
■ <b>TABLERO DE INSTRUMENTOS</b> .....	<b>73</b>
• Medidores (si así está equipado).....	73
• Tablero de instrumentos de 3.5 pulgadas .....	73
• Tablero de instrumentos de 4.2 pulgadas .....	74
• Velocímetro .....	74
• Tacómetro.....	74
• Indicador de combustible .....	74
• Indicador de temperatura del refrigerante del motor.....	74
• Área de visualización de información.....	75
• Luces de advertencia e indicadores.....	75
• Indicador de temperatura del refrigerante.....	78
• Advertencia audible y mensaje de aviso.....	81
• Recordatorio de cinturón desabrochado .....	81
■ <b>BOTÓN DEL INTERRUPTOR DEL VOLANTE</b> .....	<b>83</b>



• Relación de funcionamiento del botón del interruptor .....	83
<b>■ PANTALLA DE INFORMACIÓN .....</b>	<b>84</b>
• Pantalla de multi-información .....	84
• Pantalla de alarma del radar (si así está equipado).....	87
• Sistema de monitoreo de presión de neumáticos (si así está equipado) .....	89
<b>■ CONTROL DE LUCES .....</b>	<b>90</b>
• Palanca de control de luces .....	90
• Luz diurna (si así está equipado) .....	91
• Ajuste de nivel de luz baja.....	91
• Indicador de la luz direccional .....	92
• Intermitente con un solo toque .....	92
• Luz alta / baja .....	92
• Función "Sígueme a casa" (si así está equipado).....	93
• Luz antiniebla (si así está equipado).....	93
• Asistencia de giro con luz antiniebla .....	93
• Luz de lectura.....	94
<b>■ LIMPIAPARABRISAS Y LAVAPARABRISAS.....</b>	<b>96</b>
• Palanca de control del limpiaparabrisas.....	96
• Limpiaparabrisas intermitente (si así está equipado).....	96
• Ajuste de intervalo (si así está equipado) .....	97
• Limpiaparabrisas automático (si así está equipado).....	97
• Sensibilidad .....	97
• Lavaparabrisas.....	98
<b>■ SISTEMA DE AIRE ACONDICIONADO .....</b>	<b>99</b>
• Circulación de aire exterior.....	99
• Circulación de aire interior.....	99
• Calefacción.....	99
• Enfriamiento .....	99
• Sistema de control manual del aire acondicionado (si así está equipa- do).....	100
• Sistema de control automático del aire acondicionado (si así está equi- pado).....	102



• Ajuste de las salidas de aire.....	104
• Consejos de operación del sistema de aire acondicionado .....	106
■ <b>SISTEMA MULTIMEDIA (TIPO A) .....</b>	<b>108</b>
• Radio.....	108
• Puerto USB .....	108
• Interruptor de encendido del sistema multimedia.....	109
• Interruptor de audio en el volante.....	110
• Música .....	111
■ <b>RADIO.....</b>	<b>112</b>
• Teléfono.....	113
• Interfaz de marcación telefónica .....	113
• Interfaz de llamada entrante.....	113
• Interfaz de contactos .....	114
• Configuración del sistema .....	114
• Configuración de conexión inalámbrica .....	114
• Configuración de integración con smartphone.....	115
• Configuración del Sistema .....	115
• Configuración de pantalla.....	116
• Configuración de voz.....	117
• Restablecer configuración.....	117
• Descripción del sistema .....	117
• Configuración del vehículo.....	118
• Configuración de luces.....	118
• Configuración del vehículo.....	118
• Configuración de confort .....	118
• Imágenes.....	119
• Interfaz de lista de imágenes .....	119
• Imagen en pantalla completa .....	119
• Video .....	119
• Interfaz de lista de videos.....	120
• Video en pantalla completa .....	120
■ <b>SISTEMA MULTIMEDIA (TIPO B).....</b>	<b>120</b>
• Descripción General – Radio .....	120



• Introducción a la interfaz principal – Operación .....	121
■ <b>SISTEMA DE ASISTENCIA DE ESTACIONAMIENTO (SI ASÍ ESTÁ EQUIPADO)</b> .....	<b>123</b>
• Radar de reversa (si así está equipado) .....	123
• Interruptor del radar delantero (si así está equipado) .....	124
• Rango de monitoreo del sensor .....	125
• Pantalla de advertencia .....	126
• Sensor delantero .....	126
• Sensor trasero .....	127
• Alarma de distancia lateral .....	127
• Cámara de reversa (si así está equipado) .....	127
• Cámara de punto ciego derecho (si así está equipado) .....	127
• Indicaciones de operación (si así está equipado) .....	128
• Activación y desactivación de la cámara de punto ciego derecho (si así está equipado) .....	128
• Sistema de imagen panorámica (si así está equipado) .....	129
• Cambio de interfaz panorámica .....	130
• Línea de asistencia de estacionamiento .....	130
■ <b>SISTEMA DE MONITOREO DE PRESIÓN DE LLANTAS (TPMS, SI ASÍ ESTÁ EQUIPADO)</b> .....	<b>131</b>
• Descripción general .....	131
• Precauciones importantes de seguridad .....	131
• Mensaje de advertencia del TPMS (si así está equipado) .....	132
■ <b>OTRAS FUNCIONES</b> .....	<b>133</b>
• Espacio de almacenamiento .....	133
• Compartimiento de almacenamiento interior de puerta .....	133
• Guantero .....	134
• Caja de la consola .....	134
• Compartimiento de almacenamiento trasero .....	135
• Portavasos .....	135
• Compartimiento de almacenamiento del descansabrazos central delantero (si así está equipado) .....	137
• Bolsa de almacenamiento en el respaldo del asiento .....	137
• Compartimiento para gafas .....	138



- Ranura para tarjetas..... 138
- Sujetador de tickets..... 139
- Encendedor de cigarrillos (si así está equipado) ..... 139
- Puerto USB (SI ASÍ ESTÁ EQUIPADO)..... 140
- Descansabrazos central delantero..... 141
- Descansabrazos central trasero (si así está equipado)..... 141
- Visera ..... 141
- Espejo de vanidad (si así está equipado) ..... 142
- Gancho en el respaldo del asiento..... 142
- Asa de seguridad (si así está equipado)..... 143
- Asa de entrada (si así está equipado)..... 143
- Toma de corriente de 12 Volts (si así está equipado) ..... 144
- Portaequipajes de techo (si así está equipado)..... 144
- Pedales ..... 145
- Certificación de calificación del vehículo (si así está equipado) ..... 145



## LLAVES Y DISPOSITIVOS DE CONTROL REMOTO

### Función de control remoto inalámbrico

La función de control remoto inalámbrico del transmisor de la llave permite desbloquear o bloquear a distancia la puerta del conductor o todas las puertas, así como operar las ventanas dentro de cierta distancia.

#### NOTA:

- No doble la llave ni la utilice para golpear otros objetos.
- No exponga las llaves a altas temperaturas durante períodos prolongados (como sobre el tablero de instrumentos o el cofre bajo la luz solar directa).
- No deje la llave en contacto con líquidos, ya que esto puede afectar el funcionamiento del sistema.
- No coloque la llave junto a dispositivos que emitan o interfieran con ondas electromagnéticas (como teléfonos móviles, computadoras, empaques metálicos, etc.)

El transmisor de la llave no funcionará en ninguna de las siguientes condiciones:

- El suministro eléctrico del vehículo no está en modo de apagado (OFF).
- Se ha excedido el límite de distancia del transmisor de la llave.
- La batería del transmisor de la llave está baja.
- Las señales están bloqueadas por otros vehículos u objetos.
- La temperatura exterior es demasiado baja o demasiado alta.
- El transmisor de la llave está cerca de una fuente de señal de radio (como una estación de radiodifusión, instalación militar, aeropuerto o torre de lanzamiento).

Cuando el transmisor de la llave no funcione correctamente, el vehículo puede desbloquearse o bloquearse con la llave mecánica. (Para vehículos con sistema sin llave, por favor consulte los métodos en la sección "Función del Vehículo - Arranque de Respaldo" para encender el motor). Si tiene alguna duda, comuníquese con su Distribuidor Autorizado.

#### NOTA:

- No modifique la potencia de transmisión, no conecte una antena externa ni cambie a otra antena transmisora sin autorización.
- No debe causar interferencias perjudiciales a los diversos servicios legítimos de comunicación inalámbrica durante el uso. En caso de detectarse interferencias, el uso debe detenerse de inmediato y deben tomarse medidas para eliminarlas antes de continuar utilizando el dispositivo.
- Nunca accione los botones de la llave de manera descuidada después de salir del vehículo, para evitar desbloquearlo accidentalmente.



## Información general

La operación de este equipo está sujeta a las siguientes dos condiciones:

- (1) Es posible que este equipo o dispositivo no cause interferencia perjudicial y
- (2) este equipo o dispositivo debe aceptar cualquier interferencia, incluyendo la que pueda causar su operación no deseada.

**NOTA:** Los cambios y modificaciones no expresas aprobadas por la tercera parte responsable podría eliminar la autoridad en la operación del equipo.

## LLAVES

### Vehículos sin sistema de arranque sin llave



1. Llave plegable del transmisor de la llave

#### NOTA:

- Nunca retire la llave del interruptor de la ignición mientras conduce.
- Al salir del vehículo, asegúrese de bloquearlo y llevar la llave consigo.

### Vehículos con sistema de arranque sin llave



1. Llave inteligente
2. Llave mecánica

La llave mecánica está integrada dentro de la llave inteligente. Para conocer el método de extracción, consulte la sección "Función del Vehículo - Reemplazo de la Batería de la Llave - Reemplazo de la Batería de la Llave Inteligente".

## Uso de la llave mecánica

### Vehículos con sistema de arranque sin llave:



Mantenga presionado el botón PUSH mientras retira la llave mecánica.

Después de utilizar la llave mecánica, guárdela nuevamente dentro de la llave inteligente. Lleve siempre la llave mecánica junto con la llave inteligente. En caso de que la batería de la llave inteligente se agote, será necesario utilizar la llave mecánica.

### Vehículos sin sistema de arranque sin llave:



Presione el botón para liberar la llave.

Para plegar la llave mecánica, mantenga presionado el botón y, al mismo tiempo, pliegue la llave dentro del transmisor de la llave.

### Número de llave

El número de llave está impreso en la placa con código de barras del juego de llaves.

**NOTA:** Si pierde la llave, por favor comuníquese con su Distribuidor Autorizado para solicitar una nueva llave utilizando el número de llave.



## Desbloqueo

Modo de desbloqueo de puerta del conductor: Con el interruptor de encendido en Apagado (OFF), si todas las puertas están bloqueadas, presione una vez el botón de desbloqueo en la llave para desbloquear solo la puerta del conductor. Presione nuevamente para desbloquear todas las demás puertas.

Modo de desbloqueo de las cuatro puertas: Con el interruptor de encendido en Apagado (OFF) si todas las puertas están bloqueadas, presione una vez el botón de desbloqueo en la llave. Las direccionales parpadearán una vez y se desbloquearán todas las puertas.

## Bloqueo

Presione el botón de bloqueo para bloquear todas las puertas. Las luces direccionales parpadearán dos veces.

Si alguna puerta no está cerrada o el suministro eléctrico del vehículo no está en modo Apagado (OFF), no será posible bloquear el vehículo con el botón de bloqueo.

## Cambio de modo de desbloqueo (vehículos sin sistema de arranque sin llave)

Presione simultáneamente el botón de desbloqueo y el botón de bloqueo durante más de 4 segundos. El zumbador emitirá un sonido una vez para cambiar entre el modo de desbloqueo de la puerta del conductor y el modo de desbloqueo de las cuatro puertas.

## Cambio de modo de desbloqueo (vehículos con sistema de arranque sin llave)



Mantenga presionado el botón de cambio de modo de desbloqueo en la llave inteligente durante 5 segundos para alternar entre el modo de desbloqueo de la puerta del conductor y el modo de desbloqueo de las cuatro puertas.

## Función de localización del vehículo



Cuando todas las puertas están bloqueadas, presione dos veces el botón de localización del vehículo en un intervalo de 2 segundos para activar la función de localización. La bocina sonará dos veces y las luces direccionales parpadearán aproximadamente 13 veces para indicar la ubicación del vehículo. Presione el botón de desbloqueo durante el parpadeo para desbloquear la puerta de inmediato.

### Control remoto de ventanas (si así está equipado)

Con el suministro eléctrico del vehículo en Apagado (OFF) y todas las puertas cerradas:

1. Mantenga presionado el botón de bloqueo en la llave inteligente: Todas las ventanas se cerrarán. Al soltar el botón de bloqueo, las ventanas dejarán de cerrarse inmediatamente.
2. Mantenga presionado el botón de desbloqueo en la llave inteligente: todas las ventanas comenzarán a abrirse. Al soltar el botón de desbloqueo, las ventanas dejarán de abrirse inmediatamente.

Para las ventanas con función de protección contra atrapamiento, al mantener presionado el botón de bloqueo durante más de 2 segundos, la ventana subirá automáticamente hasta cerrarse por completo; al mantener presionado el botón de desbloqueo durante más de 2 segundos, la ventana bajará automáticamente hasta abrirse por completo.

**NOTA:** La función de apertura/cierre remoto de ventanas está configurada en Apagado (OFF) de fábrica. Para utilizar esta función, por favor comuníquese con su Distribuidor Autorizado local para activarla.

## Reemplazo de la batería de la llave

### Reemplazo de la batería de la llave plegable

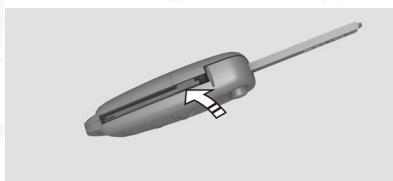

1. Utilice un destornillador con la punta envuelta en cinta protectora para hacer palanca suavemente y retirar la tapa de la batería de la llave (cubierta inferior trasera).
2. Retire la batería usada.
3. Instale la batería nueva y cierre completamente la tapa de la batería.

### Reemplazo de la batería de la llave inteligente

1. Presione el botón PUSH y retire la llave mecánica.



2. Haga palanca en la carcasa de la llave con el extremo frontal de la llave mecánica.

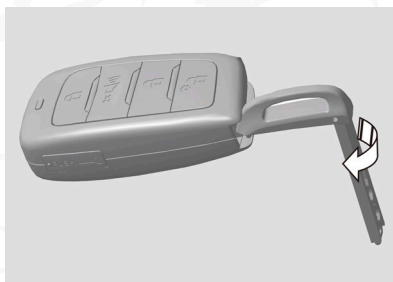

3. Retire la batería antigua e instale una nueva (3 Volts, batería de litio CR2032). Tenga en cuenta que el polo positivo de la batería debe quedar hacia arriba.

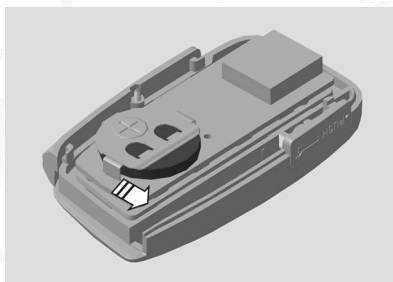

4. Después de completar la instalación, instale en el orden inverso al de desmontaje.

**NOTA:**

- No toque el circuito, ya que podría generarse electricidad estática y dañar la placa del circuito.
- Los terminales positivo y negativo de la batería deben instalarse correctamente según las marcas indicadas; de lo contrario, la placa del circuito podría dañarse.
- La batería nueva debe tener las mismas especificaciones que la batería original del control remoto (3 Volts, CR2032).
- Al reemplazar la batería, asegúrese de que la terminal positivo de la batería coincida con el terminal positivo "+" en la placa de montaje de la batería.
- Si el reemplazo de la batería se realiza de manera incorrecta, la placa del circuito puede dañarse fácilmente. Se recomienda contactar a su Distribuidor Autorizado para realizar el reemplazo.
- Las baterías reemplazadas y otras piezas deben mantenerse fuera del alcance de los niños. Estas piezas son pequeñas y pueden causar asfixia si un niño las ingiere accidentalmente.
- Deseche las baterías usadas conforme a las normativas locales.

## SISTEMA KEYLESS (SI ASÍ ESTÁ EQUIPADO)

Los sistemas Keyless tienen principalmente las siguientes funciones:

- Función de control remoto inalámbrico (consulte la sección "Función del Vehículo - Llaves y Dispositivos de Control Remoto")
- Función de entrada sin llave
- Función de Arranque/Apagado del motor
- Función de bloqueo de la dirección

### Condiciones que afectan el funcionamiento del sistema Keyless

Bajo las siguientes condiciones, el sistema Keyless puede no funcionar correctamente. En ese caso, utilice la llave mecánica para desbloquear/bloquear:

- La llave inteligente no se encuentra en el área de activación.
- Hay torres de televisión, plantas eléctricas, estaciones de gasolina, estaciones de radio, pantallas de gran tamaño, aeropuertos u otras instalaciones que generan ondas electromagnéticas fuertes o interferencias electromagnéticas cerca.
- Hay dispositivos electrónicos (como teléfonos móviles, computadoras personales, convertidores de energía, etc.) que emiten ondas de radio cerca.
- La llave inteligente está en contacto con o cubierta por un objeto metálico (como una película para parabrisas que contiene componentes metálicos o materiales metálicos).



- Hay más de una llave inteligente en uso cerca.
- La batería de la llave inteligente está agotada.

### Área de activación

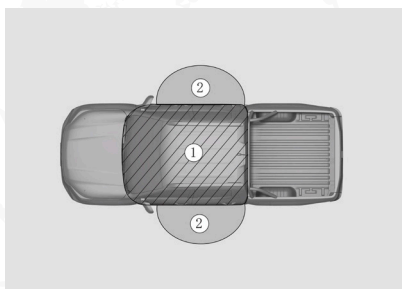

1. Área de activación de Arranque/Apagado del motor – dentro del habitáculo.  
Si la llave inteligente está en el tablero, mesa auxiliar, piso o en la guantera, la función de arranque puede no activarse.
2. Área de activación de entrada sin llave – dentro de aproximadamente 0.8 m del botón Keyless en la manija de la puerta del conductor o del pasajero delantero.

Si la llave inteligente está demasiado cerca de la manija de la puerta, ventana o centro de la defensa trasera, la función de entrada sin llave puede no activarse.

### Función de entrada sin llave (Keyless Entry, si así está equipado)

Esta función solo se utiliza cuando la llave inteligente está en el área de activación de la función.



#### Desbloqueo sin llave:

Cuando todas las puertas están cerradas, presione el botón Keyless en la manija exterior de la puerta del conductor o del pasajero delantero. Todas las puertas se desbloquean al mismo tiempo y la luz direccional parpadea una vez.

**Bloqueo sin llave:**

Cuando todas las puertas están desbloqueadas, presione el botón Keyless en la manija exterior de la puerta del conductor o del pasajero delantero. Todas las puertas se bloquean al mismo tiempo y la luz direccional parpadea dos veces.

Bajo las siguientes condiciones, no se pueden bloquear las puertas con el botón Keyless:

- Alguna puerta no está cerrada.
- El interruptor "ENGINE START STOP" (Arranque/Apagado del motor) no está apagado.
- La llave inteligente se encuentra dentro del vehículo.
- La llave inteligente está colocada a aproximadamente 5 cm de la manija de la puerta o directamente sobre la manija o de un panel de la carrocería.

Para otras situaciones en las que no se pueden bloquear las puertas, consulte la sección "Función del Vehículo - Sistema Keyless - Condiciones que afectan el funcionamiento del sistema Keyless".

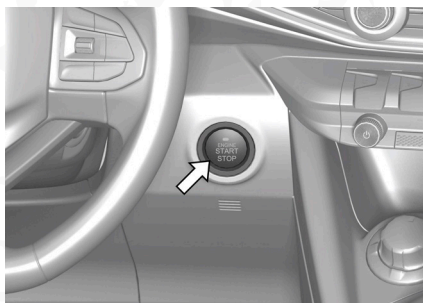
**Función de Arranque/Apagado del Motor (si así está equipado)**

Cuando la llave inteligente está en el área de activación de Arranque/Apagado del motor, al presionar el interruptor "ENGINE START STOP" se puede arrancar y detener el motor, o cambiar el interruptor de la ignición (ACC, Encendido y Apagado).

**Modo ACC**

Algunos equipos eléctricos (como sistemas multimedia) están disponibles. El indicador del interruptor "ENGINE START STOP" se enciende en ámbar.

**Modo encendido (ON)**

Todos los equipos eléctricos del vehículo están disponibles.

El indicador del interruptor "ENGINE START STOP" se enciende en ámbar.

### Modo apagado (OFF)

Se puede utilizar las luces intermitentes (de emergencia). El indicador del interruptor "ENGINE START STOP" se apaga.

Para los procedimientos de arranque y apagado del motor, consulte la sección "Arranque y Apagado del Motor - Arranque sin Llave (Keyless Start)".

### Procedimientos para cambiar el modo de energía

Cuando el pedal del embrague (transmisión manual) o el pedal del freno (transmisión automática) no están presionados, el interruptor de la ignición puede cambiarse presionando el interruptor "ENGINE START STOP".

Cada vez que se presiona el interruptor, el interruptor cambia en el siguiente orden: ACC → ON → OFF.

**NOTA:** Si la función de entrada sin llave y la función de Arranque/Apagado del motor no pueden operar normalmente debido a una falla del sistema, por favor lleve todas las llaves y consulte con su Distribuidor Autorizado.

### Arranque de respaldo

Cuando no se puede detectar la llave inteligente o la batería está baja, arranque el motor o cambie el interruptor de la ignición siguiendo los pasos a continuación:

- Arrancar el motor: Con el pedal del embrague (transmisión manual) o del freno (transmisión automática) presionado, coloque la llave inteligente horizontalmente en el descansabrazos central para que haga contacto cercano. El indicador del interruptor "ENGINE START STOP" se enciende en verde. Luego presione el interruptor "ENGINE START STOP" y el motor arrancará normalmente.
- Cambiar el modo de energía: Coloque la llave inteligente horizontalmente en el descansabrazos central para que haga contacto cercano. Presione el interruptor "ENGINE START STOP" y el modo cambiará en el orden de ACC → ON → OFF.

### Sistema antirrobo

Los vehículos sin sistema Keyless realizan la certificación antirrobo mediante una llave común, el controlador de carrocería, el controlador antirrobo y la unidad de control del motor.

Los vehículos con sistema Keyless utilizan un sistema avanzado de antirrobo del motor y realizan la certificación antirrobo mediante llaves inteligentes, controladores antirrobo y unidades de control del motor.

Solo los vehículos que han sido certificados con un sistema antirrobo completo pueden arrancar el motor.

### Estado de activación

Si alguna puerta está abierta, no se puede ingresar al estado de activación.



Para vehículos sin sistema Keyless, entre al estado de activación de la siguiente manera:

1. Estacione el vehículo y apague el motor.
2. Retire la llave del interruptor de la ignición.
3. Confirme que el cofre y todas las puertas estén bloqueadas.
4. Presione el botón de bloqueo en la llave; todas las puertas se bloquean y las luces direccionales parpadean dos veces.

Para vehículos con sistema Keyless, ingrese al estado de activación de la siguiente manera:

1. Estacione el vehículo y apague el motor. Presione el interruptor "ENGINE START STOP" para cambiar el suministro de energía del vehículo a Apagado (OFF). El indicador del interruptor se apaga.
2. Retire la llave del vehículo.
3. Confirme que el cofre y todas las puertas estén cerradas.
4. Presione el botón Keyless en la manija de la puerta delantera o el botón de bloqueo en el control remoto para bloquear. Las luces direccionales parpadean dos veces.

Después de completar los pasos anteriores, el indicador antirrobo  en el tablero de instrumentos se enciende. Luego de unos segundos, parpadea aproximadamente una vez por segundo. En ese momento, el sistema antirrobo del motor se ha activado correctamente y ha ingresado al estado de activación.

### Estado de desactivación

Para vehículos sin sistema Keyless, presione el botón de desbloqueo y abra la puerta para liberar el estado de activación. Una vez liberado, el indicador antirrobo en el tablero se apaga.

Para vehículos con sistema Keyless, presione el botón de desbloqueo o el botón Keyless en la manija de la puerta para abrir la puerta y liberar el estado de activación. Encienda el vehículo (modo ON); la certificación antirrobo del motor se realiza con éxito y el indicador antirrobo en el tablero se apaga.

Después de desbloquear, si no se abre ninguna puerta o no se enciende el interruptor de encendido dentro de 30 segundos (tiempo configurado en el sistema multimedia), las puertas se bloquearán automáticamente y se volverá a ingresar al estado de activación.

### Estado de Alarma

En estado de activación, si ocurre alguno de los siguientes eventos, se activa el estado de alarma:

- Se abre alguna puerta sin usar el botón Keyless o el botón de desbloqueo del control remoto (incluye abrir la puerta con llave mecánica).
- Se abre el cofre.
- Cambia el estado del suministro de energía del vehículo.



Al ingresar al estado de alarma, el indicador antirrobo en el tablero parpadea rápidamente, la bocina suena 28 veces y las luces direccionales parpadean continuamente durante 5 minutos. Si se vuelve a activar después de 5 minutos, la alarma se activa nuevamente.

**NOTA:** Por favor active el sistema antirrobo cuando no haya ocupantes dentro del vehículo, con el fin de evitar que el sistema entre en estado de alarma al momento en que los ocupantes se retiren. El motor no puede funcionar correctamente mientras el vehículo se encuentra en estado de alarma. Por favor, no intente arrancar el motor en dicha condición.

### Estado de desactivación de alarma

El estado de alarma puede liberarse utilizando el botón Keyless o el botón de desbloqueo del transmisor de la llave. El indicador antirrobo en el tablero se apaga, suena el zumbador del tablero y las luces direccionales parpadean 4 veces.

### ¡PRECAUCIÓN!

No modifique ni instale otros tipos de sistemas antirrobo en el vehículo, ya que esto podría dañar la unidad de control central del vehículo y afectar el funcionamiento de otros dispositivos eléctricos.

El usuario asumirá toda la responsabilidad por cualquier daño o pérdida ocasionada por la instalación o modificación de dispositivos eléctricos no autorizados. Dichos daños no están cubiertos por la Póliza de Garantía.

## BLOQUEO DE PUERTAS

### Operación del bloqueo de puertas desde el exterior

#### Usando la llave mecánica

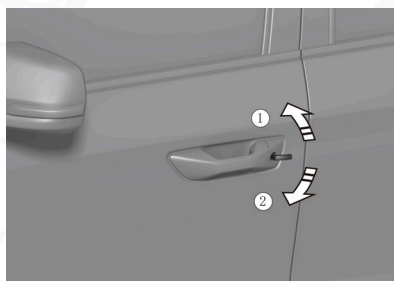

1. Gire en sentido antihorario para desbloquear la puerta.
2. Gire en sentido horario para bloquear la puerta.

Con todas las puertas cerradas, si se utiliza la llave mecánica para bloquear/desbloquear la puerta del conductor, todas las puertas se bloquearán/desbloquearán.

### Con control remoto inalámbrico

Consulte la sección “Función del Vehículo - Llaves y Dispositivos de Control Remoto - Función de Control Remoto Inalámbrico”.

### Con sistema Keyless (si así está equipado)

Consulte la sección “Función del Vehículo - Sistema Keyless - Función de Entrada sin Llave”.

**NOTA:** En ambientes fríos y húmedos, el bloqueo de puertas y el mecanismo de las puertas pueden congelarse, lo que puede provocar una ligera pérdida de confort en la operación del sistema de apertura y cierre.

## ¡PRECAUCIÓN!

No deje las llaves de repuesto dentro del vehículo. Cuando deje el vehículo sin supervisión, lleve siempre las llaves consigo, cierre todas las ventanas y asegúrese de que todas las puertas estén bloqueadas.

### Operando la puerta desde el interior

Con interruptor de bloqueo central en el panel de instrumentos:

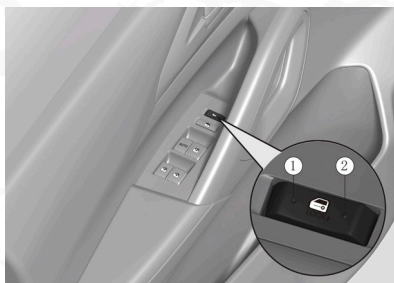

1. Desbloqueo de todas las puertas.
2. Bloqueo de todas las puertas.

### Operando la puerta con interruptor de bloqueo central en la puerta

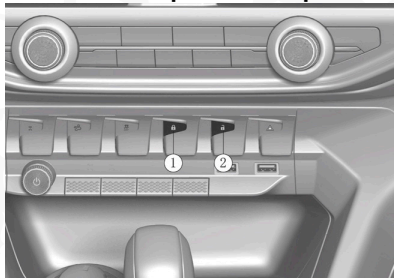

1. Bloqueo de todas las puertas.
2. Desbloqueo de todas las puertas.

**NOTA:** Con todas las puertas cerradas, el interruptor de bloqueo central de puertas puede funcionar correctamente.

### ¡ADVERTENCIA!

Asegúrese de que todas las puertas estén bloqueadas mientras conduce para evitar que alguna puerta se abra accidentalmente.

Por favor, preste atención y verifique si hay vehículos o peatones cerca del lado de la puerta antes de abrirla.

### Usando la manija interior de la puerta

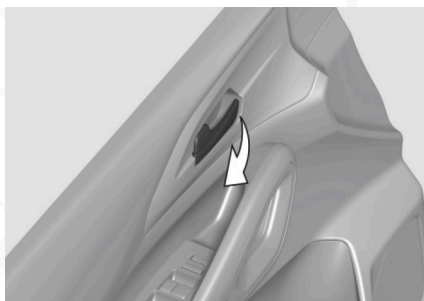

Después de bloquear la puerta, tire una vez de la manija interior de la puerta del conductor para desbloquear todas las puertas, y tire dos veces para abrir la puerta.

Después de bloquear la puerta, tire una vez de la manija interior de la puerta del pasajero para desbloquear la puerta correspondiente, y tire dos veces para abrir la puerta correspondiente.

### Desbloqueo por colisión

Con el suministro de energía del vehículo en Encendido (ON), si se detecta una colisión, todas las puertas se desbloquean automáticamente (si la batería y el sistema de bloqueo funcionan correctamente).

### Protección contra sobrecalentamiento del motor de bloqueo

Si se realiza la operación de bloqueo/desbloqueo rápidamente y de forma continua más de 10 veces, se activa la función de protección contra sobrecalentamiento del motor. La operación de bloqueo se desactiva y solo se puede desbloquear/bloquear con la llave mecánica. El sistema vuelve a la normalidad después de 1 minuto. En caso de conflicto con la función de desbloqueo por colisión, se da prioridad a esta última.

### Bloqueo automático sensible a la velocidad

Cuando la velocidad del vehículo supera los 20 km/h, todas las puertas se bloquean automáticamente.



**NOTA:** Encienda o apague la función desde el sistema multimedia. Consulte la sección “Función del Vehículo - Sistema Multimedia”.

### Desbloqueo automático al estacionar

Después de detener el vehículo y apagar el motor, el interruptor de la ignición se cambia a Apagado (OFF) y todas las puertas se desbloquean automáticamente.

Puede activar o desactivar esta función desde el sistema multimedia. Consulte la sección “Función del Vehículo - Sistema Multimedia”.

### Seguro para Niños

Consulte la sección “Sistema de Seguridad del Vehículo - Seguridad Infantil - Seguro para Niños”.

## VENTANAS ELÉCTRICAS

Las ventanas pueden operarse cuando el interruptor de la ignición del vehículo está en Encendido (ON) o dentro de 1 minuto después de cambiar de Encendido (ON) a ACC/Apagado (OFF).

Cada puerta tiene un interruptor de ventana eléctrica, y la puerta del conductor tiene un interruptor de bloqueo de ventanas y un interruptor que controla la ventana del pasajero.

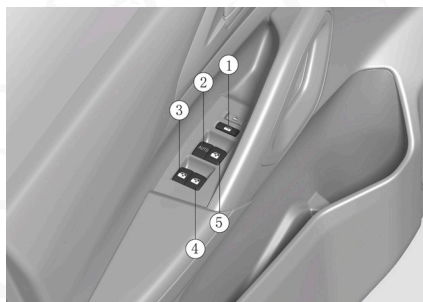

1. Interruptor de bloqueo de ventanas
2. Interruptor de ventana eléctrica puerta delantera izquierda
3. Interruptor de ventana eléctrica puerta trasera izquierda
4. Interruptor de ventana eléctrica puerta trasera derecha
5. Interruptor de ventana eléctrica puerta delantera derecha

### Interruptor de bloqueo de ventanas

Presione el interruptor para evitar que los ocupantes operen las ventanas. Presione nuevamente para liberar la función de bloqueo.

Solo la ventana del conductor no está controlada por el interruptor de bloqueo.

**¡ADVERTENCIA!**

Al operar las ventanas, por favor revise cuidadosamente y asegúrese de que ninguna parte del cuerpo de los pasajeros quede atrapada.

Nunca permita que los niños operen las ventanas. Si se continúa cerrando la ventana eléctrica con alguien atrapado, puede causar lesiones graves. Además, cuando haya un niño dentro del vehículo, se recomienda utilizar el interruptor de bloqueo de ventanas.

**Apertura y cierre de ventanas**

Abrir: Presione el interruptor.

Cerrar: Tire del interruptor hacia arriba.

**NOTA:**

- En ambientes fríos y húmedos, las ventanas eléctricas pueden no funcionar correctamente debido a la congelación.
- Para prolongar la vida útil del fusible y evitar daños en el sistema de ventanas eléctricas, no opere dos o más ventanas al mismo tiempo.
- No opere una misma ventana en direcciones opuestas al mismo tiempo, ya que esto provocará que las ventanas dejen de funcionar.

La apertura y cierre de ventanas se divide en automático (un solo toque, bajar/subir) y manual (bajar/subir).

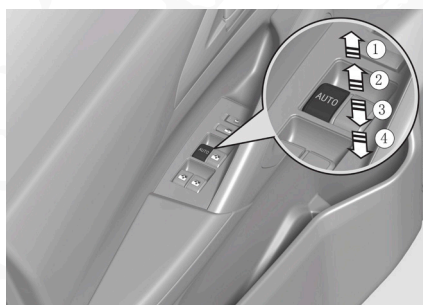
**Un solo toque para bajar/subir (si así está equipado)**

1. Cerrar automáticamente (solo ventana del conductor)
2. Cerrar manualmente
3. Abrir manualmente
4. Abrir automáticamente (solo ventana del conductor)

**NOTA:** Durante la operación de un solo toque para subir o bajar la ventana, si se acciona el interruptor en la dirección contraria, la ventana se detendrá de inmediato.

## Manual bajar/subir

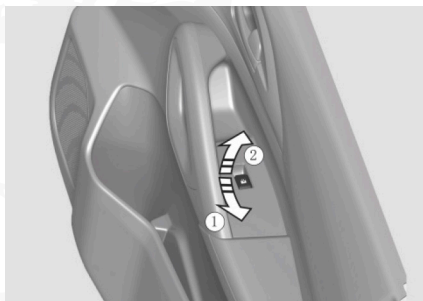

1. Apertura manual
2. Cierre manual

## Función de protección contra atascos (si así está equipado)

Las ventanas con función de un solo toque tienen protección contra atascos. Si se detecta resistencia durante el cierre, la ventana se detiene automáticamente y retrocede una cierta distancia. El área de protección es de 4 a 200 mm por debajo del marco de la ventana.

### ¡ADVERTENCIA!

El uso incorrecto de las ventanas puede anular la función de protección contra atascos y generar riesgos de lesiones personales.

### Función de prevención de protección contra atascos:

Cuando las ventanas activan la función de protección contra atascos dos veces consecutivas en la misma posición, dicha función deja de estar disponible. En ese caso, la ventana solo podrá subir o bajar manualmente y volverá a funcionar con normalidad después de 10 segundos.

**NOTA:** Cuando la ventana encuentra obstáculos durante dos cierres continuos, la función de protección contra atascos falla temporalmente. Por favor, asegúrese de que no haya obstáculos durante el cierre de la ventana.

Puede ser necesario reinicializar la función de protección contra atascos de las ventanas en las siguientes condiciones:

1. Si la función de protección contra atascos se activa 3 veces en la misma posición y no puede restablecerse.
2. Apague la alimentación de la batería o si la alimentación está por debajo de 6 Volts.
3. El marco de la ventana está severamente deformado por una fuerza externa, los cristales de la ventana han excedido el área de protección contra atascos.
4. El porcentaje o rango de vuelta/revolución en la dirección incorrecta es mayor al 5% (si así está equipado).



**Reinicializar la función de protección contra atascos:**

1. Levante el interruptor hasta que las ventanas se cierren completamente;
2. Suelte el interruptor;
3. Levante el interruptor nuevamente durante más de 1 segundo para la segunda operación;
4. Presione el interruptor hasta que las ventanas se abran completamente;
5. Levante el interruptor e intente subir las ventanas automáticamente.

Si las ventanas no pueden subir y bajar automáticamente, por favor repita los pasos anteriores para la configuración.

**¡ADVERTENCIA!**

A pesar de la protección contra atascos, todavía existe riesgo de lesiones. Preste atención a que el área de cierre de la ventana esté libre de obstáculos.

La función de protección contra atascos no funciona en las siguientes condiciones:

- Contacto con un objeto blando, ligero y delgado, como un dedo meñique.
- Solo queda un espacio de 4 mm.
- Cierre manualmente la ventana lateral de nuevo inmediatamente después del movimiento de reversa automática.

Bajo tales condiciones, la función de protección contra atascos no puede funcionar. Durante el cierre, verifique que ninguna parte del cuerpo del pasajero quede atrapada.

**ESPEJOS RETROVISORES****Espejos retrovisores exteriores (si así está equipado)**

Los espejos retrovisores exteriores son espejos convexos para ampliar el campo de visión. Ajuste los espejos retrovisores exteriores antes de conducir, hasta que se pueda ver el costado del vehículo.

Cuando el suministro eléctrico del vehículo está en ACC/Encendido (ON), los espejos retrovisores exteriores pueden ajustarse.

**Espejos retrovisores exteriores manuales (si así está equipado)**

Presione ambos lados de la superficie del espejo retrovisor exterior para ajustar el ángulo de manera que pueda ver el objeto y el vehículo detrás a través del espejo.



## Espejos retrovisores exteriores eléctricos (si así está equipado)

### Ajuste de los espejos retrovisores exteriores



1. Interruptor principal (L/R) – Seleccione el espejo retrovisor que desea ajustar (“L”: lado izquierdo, “R”: lado derecho).
2. Interruptor de control – Ajuste la dirección del lente del espejo retrovisor, correspondiente al movimiento del botón; ajuste hacia la izquierda y derecha, arriba y abajo.

Después del ajuste, coloque el interruptor en la posición central para evitar un ajuste incorrecto.

### Plegado de los espejos retrovisores exteriores (si así está equipado)

#### Plegado manual (si así está equipado)



Empuje el espejo retrovisor exterior hacia el cristal de la puerta.

### Plegado eléctrico (si así está equipado)

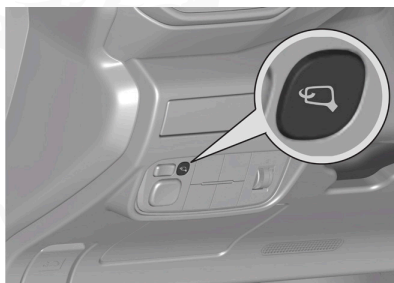

Presione el interruptor del espejo retrovisor exterior, los espejos pueden plegarse. Presione nuevamente para extender los espejos retrovisores exteriores.

**NOTA:** Cuando sea necesario plegar los espejos con la función de plegado eléctrico de forma manual, por favor realice la operación mientras los espejos estén detenidos; de lo contrario, los espejos no podrán volver a su posición original, podrían quedar sueltos o incluso dañarse los componentes. Si no pueden volver a su posición o están sueltos, intente activar la función de plegado eléctrico para recuperarlos.

### Plegado automático de los espejos retrovisores exteriores (si así está equipado)

Con el suministro eléctrico del vehículo en Apagado (OFF), al cerrar el vehículo de forma remota o sin llave, los espejos se pliegan automáticamente; al abrir el vehículo de forma remota o sin llave, los espejos se extenderán automáticamente.

Active o desactive esta función desde el sistema multimedia. Consulte la sección "Función del Vehículo - Sistema Multimedia".

### Calefacción de los espejos retrovisores exteriores (si así está equipado)

Con el interruptor de la ignición del vehículo en Encendido (ON), presione el botón del desempañador trasero en el panel del A/C (consulte la sección "Función del Vehículo - Sistema de Aire Acondicionado"), los espejos retrovisores exteriores se calentarán automáticamente.

#### ¡ADVERTENCIA!

El objeto visto desde los espejos retrovisores exteriores está más cerca de lo que parece en realidad. No estime la distancia del vehículo que viene detrás basándose en la imagen de los espejos retrovisores; determine siempre la distancia real observando directamente la vista trasera, de lo contrario, aumentará la posibilidad de un accidente.

**¡ADVERTENCIA!**

No ajuste los espejos retrovisores exteriores mientras conduce, ya que podría perder el control del vehículo y provocar accidentes, lesiones o incluso la muerte.

No los toque mientras los espejos retrovisores estén plegados automáticamente, para evitar fallas.

Asegúrese de que los espejos retrovisores izquierdo y derecho estén extendidos y ajustados correctamente antes de conducir.

**NOTA:**

- Si los espejos retrovisores exteriores están congelados, no ajuste ni limpie la superficie del espejo a la fuerza.
- Nunca continúe operando después de ajustar la superficie del espejo retrovisor exterior al ángulo máximo, para evitar dañar el motor.
- Mientras los espejos retrovisores estén en movimiento, para evitar lesiones personales y fallas en los espejos retrovisores, tenga cuidado de no atrapar su mano con los espejos en movimiento.
- Mientras los espejos retrovisores exteriores estén calentándose, no toque la superficie del espejo retrovisor exterior, ya que puede calentarse y causar quemaduras.
- No conduzca con los espejos plegados.
- Asegúrese de que ambos espejos retrovisores exteriores estén extendidos y ajustados correctamente antes de conducir.

**Espejo retrovisor interior****Ajuste de los espejos retrovisores**

Antes de conducir el vehículo, ajuste el espejo retrovisor interior para ver la vista trasera lo más posible. No coloque objetos que interfieran con la vista trasera en el asiento trasero o en el área de carga.



De acuerdo con la postura de conducción, ajuste los espejos hacia arriba y abajo / izquierda y derecha.

## Función antideslumbrante



Cuando sea necesario, active o desactive la función antideslumbrante con la palanca de ajuste.

### ¡ADVERTENCIA!

Nunca ajuste la posición del espejo retrovisor interior mientras conduce, ya que podría perder el control del vehículo y provocar accidentes, lesiones graves o incluso la muerte.

Cuando la altura de los objetos apilados en los asientos traseros excede el respaldo, puede bloquear su vista en el espejo retrovisor interior, lo que podría resultar en un accidente.

Por lo tanto, nunca permita que la altura de los objetos apilados exceda el respaldo del asiento.

## COFRE

### Apertura del cofre

1. Tire de la manija de liberación del seguro del cofre, ubicada en la parte inferior izquierda del panel de instrumentos, para desbloquear el cofre.

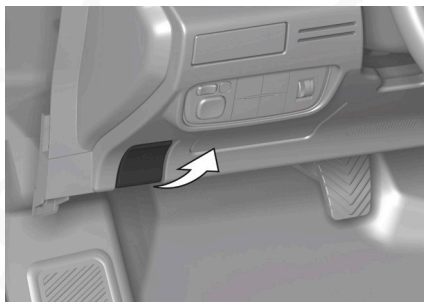

- Mientras mueve la placa de liberación central delantera del cofre hacia la izquierda, levante el cofre.

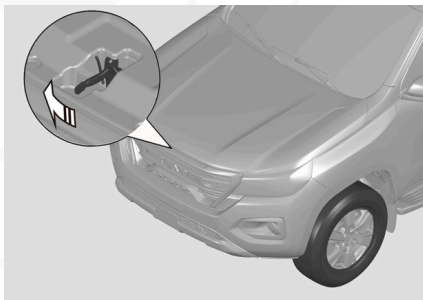

### ¡PRECAUCIÓN!

Abra el cofre con el interruptor de la ignición del vehículo en Apagado (OFF) y el freno de estacionamiento aplicado.

Antes de abrir el cofre, asegúrese de que los limpiaparabrisas estén en el parabrisas, de lo contrario podrían dañarse los limpiaparabrisas o el cofre.

### ¡ADVERTENCIA!

No mueva el vehículo con el cofre abierto.

Si sale vapor del cofre, nunca lo abra para evitar lesiones.

### Cierre del cofre

- Revise el área debajo del cofre y asegúrese de que todas las tapas de los depósitos estén en su lugar, y que todos los objetos sueltos (como herramientas, etc.) hayan sido retirados.
- Baje el cofre y déjelo caer libremente. Verifique que el cofre haya quedado completamente cerrado y bloqueado.

### ¡ADVERTENCIA!

Asegúrese siempre de que el cofre esté completamente bloqueado antes de conducir, para evitar que se abra repentinamente y bloquee la visibilidad, lo que podría provocar un accidente.

Nunca tire de la manija de liberación del seguro del cofre mientras conduce.

### TAPA DE COMBUSTIBLE

La tapa de combustible se encuentra en la parte inferior izquierda del vehículo.

La manija para abrir la tapa de combustible está ubicada a la izquierda del asiento del conductor.



## Apertura

1. Con el interruptor de la ignición del vehículo en Apagado (OFF), cierre todas las puertas y ventanas.
2. Tire hacia arriba de la manija para abrir la tapa de combustible; la tapa se abrirá ligeramente.

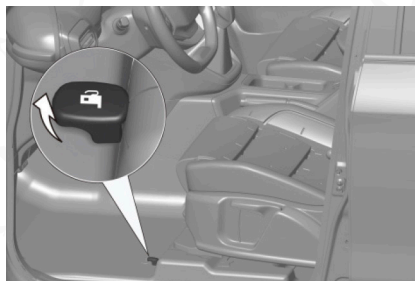

3. Abra completamente la tapa de combustible.
4. Gire la tapa del tanque de combustible en sentido contrario a las manecillas del reloj y retírela.



5. Coloque la tapa del tanque de combustible en la parte posterior de la tapa de combustible.



6. Agregar combustible

**NOTA:** Utilice combustible con el número de octanos estándar; el combustible inadecuado puede dañar el sistema de combustible y el motor. No derrame combustible sobre la superficie pintada, ya que puede dañarla.

### ¡ADVERTENCIA!

- El combustible es altamente inflamable. Está prohibido encender fuego, generar llamas o fumar, y se deben evitar las chispas. Apague el motor antes de reabastecer.
- Abra lentamente la tapa del tanque de combustible para evitar que el combustible se rocíe debido a la alta presión.
- Inserte la pistola de combustible en el tanque lo más profundamente posible, de lo contrario el combustible puede derramarse o salpicar desde el tanque, lo que representa un riesgo de incendio y explosión.
- No permita que el motor se detenga por agotamiento de combustible en el tanque. Si esto ocurre, comuníquese con Distribuidor Autorizado local para realizar la operación adecuada y evitar el desgaste de la bomba de combustible de alta presión por falta de combustible.
- Antes de abrir la tapa de combustible o tocar la pistola de combustible, toque la carrocería del vehículo para descargar la electricidad estática. No entre al vehículo durante el reabastecimiento para evitar generar electricidad estática nuevamente.
- No permita que una persona que no haya descargado la electricidad estática se acerque y abra el tanque de combustible.

### Cierre

1. Después de reabastecer de combustible, gire la tapa del tanque de combustible en el sentido de las manecillas del reloj hasta escuchar un clic.



2. Cierre la tapa de combustible.

## VOLANTE

### ¡ADVERTENCIA!

Mantenga siempre una postura correcta y nunca ajuste el volante mientras conduce. No hacerlo puede provocar un accidente debido a una falla repentina del bloqueo de la columna de dirección.

### Ajuste del volante

1. Sostenga el volante y tire hacia abajo de la palanca de ajuste del mismo; el mecanismo de bloqueo de la columna de dirección se desbloqueará.

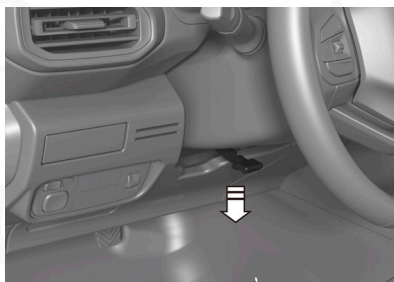

2. Mueva el volante en dirección horizontal o vertical para ajustarlo a la posición adecuada.

3. Empuje la palanca de ajuste del volante de regreso a su posición original para bloquear el volante.

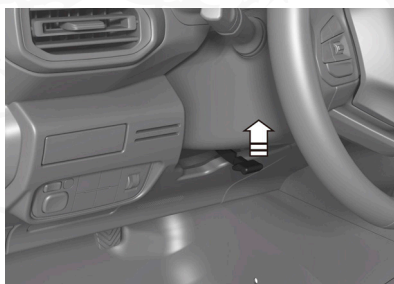

### NOTA:

- Nunca ajuste el volante mientras conduce; de hacerlo puede provocar que el conductor pierda el control del vehículo y cause un accidente, lo que podría resultar en la muerte o lesiones graves.
- Antes de conducir, mueva el volante hacia adelante, hacia atrás, hacia arriba y hacia abajo para asegurarse de que esté completamente bloqueado; de no hacerlo puede provocar un accidente debido al movimiento repentino del volante, lo que podría resultar en la muerte o lesiones graves.



## CLAXON

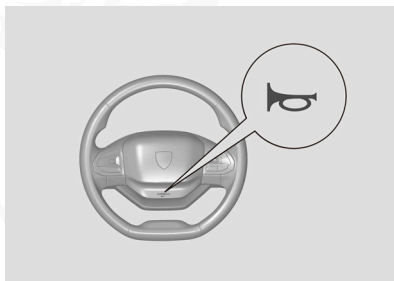

El botón del claxon está ubicado en la cubierta del volante.

Presione la símbolo del claxon o el área que la rodea para hacer sonar el claxon.

### NOTA:

- No utilice el claxon en lugares silenciosos, como zonas residenciales, escuelas y hospitales.
- Cumpla estrictamente con las leyes y regulaciones locales relacionadas con el ruido del claxon.

## TABLERO DE INSTRUMENTOS

### Medidores (si así está equipado)

**NOTA:** Las pantallas mostradas en esta sección son solo de referencia; las pantallas específicas están sujetas al vehículo real.

### Tablero de instrumentos de 3.5 pulgadas



La imagen es solo de referencia, por favor consulte el vehículo real.

## Tablero de instrumentos de 4.2 pulgadas



La imagen es solo de referencia, por favor consulte el vehículo real.

1. Velocímetro
2. Indicador de temperatura del refrigerante del motor
3. Área de visualización de información
4. Indicador de combustible
5. Tacómetro

### Velocímetro

Muestra la velocidad del vehículo en km/h.

### Tacómetro

El valor indicado  $\times 1000$  representa las revoluciones del motor por minuto. Conducir a velocidad máxima durante un período prolongado puede dañar el motor.

### Indicador de combustible

Muestra la cantidad aproximada de combustible restante en el tanque.

Cuando se muestran 8 segmentos (posición F), indica que el tanque está completamente lleno.

Cuando se muestra 1 segmento (posición E), indica que el tanque está casi vacío.

### Indicador de temperatura del refrigerante del motor

Indica la temperatura del refrigerante del motor.

Durante la conducción, la temperatura del refrigerante debe mantenerse dentro del rango normal, es decir, se deben mostrar 4 segmentos.

Cuando se muestran 7 segmentos o más, indica que el motor se está sobrecalentando. Detenga el vehículo y apague el motor de inmediato. Después de que el motor se enfríe, identifique la causa del sobrecalentamiento o comuníquese con su Distribuidor Autorizado local para su inspección y reparación.



**¡PRECAUCIÓN!**

Nunca vuelva a encender el motor hasta que se haya eliminado la falla que causó el sobrecalentamiento.

**Área de visualización de información**

Muestra TRIP (si así está equipado), ODO (si así está equipado), información del vehículo, alertas, navegación (si así está equipado), configuración y otras operaciones relacionadas.

**Luces de advertencia e indicadores**

Cuando se enciende el interruptor de la ignición del vehículo, las siguientes luces de advertencia e indicadores se encenderán durante 3 segundos y luego se apagarán:

- Bolsa de aire (si así está equipado)
- Advertencia de presión de neumáticos (si así está equipado)
- Indicador de nivel de líquido de frenos
- Fallo del freno de estacionamiento (si así está equipado)
- Sistema ABS (si así está equipado)
- Control de estabilidad (ESC, si así está equipado)
- Control de estabilidad desactivado (ESC\_OFF, si así está equipado)
- Temperatura del refrigerante
- Indicador de estado del bloqueo del diferencial (si así está equipado)
- Indicador de fallo del sistema 4WD (si así está equipado)
- Indicador de baja velocidad 4WD (si así está equipado)
- Indicador de alta velocidad 4WD (si así está equipado)
- Indicador automático 4WD (si así está equipado)

Cuando se enciende el suministro eléctrico del vehículo o después de arrancar el motor, si una luz de advertencia o indicador no se enciende o no se apaga después de encenderse, indica que el sistema presenta una falla. Por favor, contacte a su Distribuidor Autorizado local para su inspección.

**Indicador de luces altas**

Cuando se encienden las luces altas, el indicador se ilumina.

**Indicador de luces bajas**

Cuando se encienden las luces bajas, el indicador se ilumina.

**Indicador de faros antiniebla delanteros**

Cuando se encienden los faros antiniebla delanteros, el indicador se ilumina.





### Indicador de faros antiniebla traseros

 Cuando se encienden los faros antiniebla traseros, el indicador se ilumina.

### Indicador de luces de posición

 Cuando se encienden las luces de posición, el indicador se ilumina.

### Indicadores de direccionales

  Con el interruptor de la ignición del vehículo en Encendido (ON) y el interruptor de direccionales activado, el indicador parpadea junto con la luz direccional.

Cuando se activa el interruptor de direccionales o el interruptor de luces intermitentes, el indicador de direccionales parpadea con un sonido de "clic". Si se escucha otra advertencia (como cinturón desabrochado, etc.), el sonido de "clic" no se escuchará.

### Indicador de presión de aceite

 Si el indicador no se enciende durante la auto comprobación justo después de encender el interruptor de la ignición, por favor contacte a su Distribuidor Autorizado para su inspección.

Cuando el interruptor de la ignición está en Encendido (ON) pero el motor no ha arrancado, el indicador se enciende y se apaga después de arrancar el motor. Si el indicador permanece encendido después de arrancar el motor o se enciende mientras conduce, indica que la presión del aceite del motor es baja o que el sistema de lubricación presenta una falla. Detenga el vehículo en un lugar seguro y apague el motor lo antes posible, y revise el nivel de aceite del motor.

### Indicador de carga de batería

 Cuando el interruptor de la ignición del vehículo está en Encendido (ON), la lámpara de advertencia se enciende y se apaga después de arrancar el motor. Si la lámpara de advertencia se enciende mientras el vehículo está en movimiento, indica que el sistema de carga de la batería presenta una falla. Apague todos los equipos eléctricos innecesarios y contacte a su Distribuidor Autorizado para su inspección.

### Indicador de bolsa de aire

 Con el interruptor de la ignición del vehículo en Encendido (ON), el indicador se encenderá durante aproximadamente 3 a 6 segundos y luego se apagará, lo que indica que el sistema está realizando una auto comprobación y que el indicador funciona normalmente. Si el indicador permanece encendido o no se enciende, indica que el sistema presenta una falla.

Durante el funcionamiento, el indicador debe estar apagado; si parpadea o se enciende, por favor contacte a su Distribuidor Autorizado para su inspección.



### Indicador del cinturón de seguridad

 Con el interruptor de la ignición del vehículo en Encendido (ON) y el cinturón de seguridad desabrochado, el indicador se encenderá inmediatamente. Después de abrochar el cinturón de seguridad del conductor/pasajero delantero (para vehículos equipados con recordatorio para el pasajero delantero), el indicador se apaga, lo que indica que el cinturón ha sido abrochado.

### Indicador de fallo del sistema 4WD (si así está equipado)

 Con el interruptor de la ignición del vehículo en Encendido (ON), el indicador se encenderá durante aproximadamente 3 segundos y luego se apagará, lo que indica que el sistema está realizando una auto comprobación y que el indicador funciona normalmente. Si el indicador permanece encendido, indica que el sistema presenta una falla. Por favor contacte a su Distribuidor Autorizado para su inspección.

### Indicador de alta velocidad 2WD (si así está equipado)

 Con el interruptor de la ignición del vehículo en Encendido (ON), el indicador se encenderá durante aproximadamente 3 segundos y luego se apagará, lo que indica que el sistema está realizando una auto comprobación y que el indicador funciona normalmente. Después de activar el interruptor de alta velocidad 2WD, el indicador permanece encendido. Después de desactivar el interruptor de alta velocidad 2WD, el indicador se apaga.

### Indicador de baja velocidad 4WD (si así está equipado)

 Con el interruptor de la ignición del vehículo en Encendido (ON), el indicador se encenderá durante aproximadamente 3 segundos y luego se apagará, lo que indica que el sistema está realizando una auto comprobación y que el indicador funciona normalmente. Después de activar el interruptor de baja velocidad 4WD, el indicador permanece encendido. Después de desactivar el interruptor de baja velocidad 4WD, el indicador se apaga.

### Indicador de alta velocidad 4WD (si así está equipado)

 Con el interruptor de la ignición del vehículo en Encendido (ON), el indicador se encenderá durante aproximadamente 3 segundos y luego se apagará, lo que indica que el sistema está realizando una auto comprobación y que el indicador funciona normalmente. Después de activar el interruptor de baja velocidad 4WD, el indicador permanece encendido. Después de desactivar el interruptor de baja velocidad 4WD, el indicador se apaga.

### Indicador automático 4WD (si así está equipado)

 Después de activar el interruptor automático 4WD, el indicador permanece encendido. Después de desactivar el interruptor automático 4WD, el indicador se apaga.

### Indicador de estado del bloqueo del diferencial (si así está equipado)

 Con el interruptor de la ignición del vehículo en Encendido (ON), el indicador se encenderá durante aproximadamente 3 segundos y luego se



apagará, lo que indica que el sistema está realizando una auto comprobación y que el indicador funciona normalmente. Si el indicador es rojo, indica que la función presenta una falla. Por favor, contacte su Distribuidor Autorizado para su inspección.

#### **Indicador de falla del motor**



Cuando el interruptor de la ignición del vehículo en Encendido (ON), la luz de advertencia se enciende y se apaga después de arrancar el motor.

Si permanece encendida después de arrancar el motor, indica que el módulo de control del motor o el sistema de control de emisiones presenta una falla. Por favor, contacte su Distribuidor Autorizado para su inspección.

#### **Indicador del sistema antirrobo**



Después de activar el sistema antirrobo: Si parpadea a una frecuencia lenta, indica que el sistema ha entrado en estado de alerta. Si parpadea a una frecuencia rápida, indica que el sistema ha entrado en estado de alarma.

#### **Indicador de nivel bajo de combustible**



Si el indicador se enciende durante la conducción, por favor reabastézcalo lo antes posible. Después de que se encienda el indicador de nivel bajo de combustible, incluso si la autonomía indica que aún puede continuar conduciendo, reabastezca a tiempo.

#### **Indicador de temperatura del refrigerante**



Cuando el indicador de temperatura del refrigerante de 8 segmentos muestra 7 segmentos, el indicador se enciende. Si permanece encendido y no se apaga mientras el motor está en funcionamiento, contacte su Distribuidor Autorizado para su inspección y reparación lo antes posible.

#### **Indicador de control de crucero constante (si así está equipado)**



Cuando se activa la función de control crucero al presionar el interruptor correspondiente, el indicador se enciende.

#### **Lámpara de advertencia de presión de neumáticos (si así está equipado)**



Para vehículos con función de detección de presión de neumáticos: Si la luz de advertencia se enciende durante la conducción o no se enciende justo al encender el interruptor de encendido, por favor contacte su Distribuidor Autorizado para su inspección.

#### **Indicador de falla del freno de estacionamiento (si así está equipado)**



Cuando el interruptor de la ignición del vehículo en Encendido (ON): Si el indicador no se enciende, permanece encendido o se enciende durante la conducción, indica que el sistema de freno de estacionamiento eléctrico presenta una falla. Por favor, contacte su Distribuidor Autorizado para su inspección y su reactivación lo antes posible.



### Indicador del freno de estacionamiento

 Cuando se aplica el freno de estacionamiento, el indicador se enciende. Cuando se libera el freno de estacionamiento, el indicador se apaga. Si el indicador no puede mostrar correctamente el estado de operación del freno de estacionamiento, contacte su Distribuidor Autorizado para su inspección y reparación lo antes posible.

### ¡PRECAUCIÓN!

Nunca aplique el freno de estacionamiento durante la conducción normal. Hacerlo puede afectar la estabilidad de conducción del vehículo o incluso dañar el sistema de freno de estacionamiento.

### Lámpara de advertencia del sistema de frenos

 Si la lámpara de advertencia se enciende durante la conducción o no se enciende durante la autocomprobación justo después de encender el interruptor de la ignición, indica que el sistema de frenos presenta una falla. Por favor, contacte su Distribuidor Autorizado para su inspección y reparación lo antes posible. Si el nivel de líquido de frenos en el depósito es bajo, conduzca con precaución hasta el lugar seguro más cercano y deténgase.

Cuando el motor se detenga, revise inmediatamente el nivel de líquido de frenos en el depósito y agregue líquido de frenos si es necesario. Luego revise todos los componentes relacionados con el sistema de frenos para detectar fugas. Si ocurre una fuga, la lámpara de advertencia permanece encendida o el freno no funciona, no conduzca el vehículo.

### Lámpara de advertencia del sistema ABS (si así está equipado)

 Si la lámpara de advertencia se enciende durante la conducción, indica que el sistema ABS está fallando. Puede seguir presionando el pedal del freno. Por favor, contacte a su Distribuidor Autorizado para su inspección y reparación lo antes posible.

### Lámpara de advertencia del sistema EPS

 Cuando el interruptor de la ignición se coloca en encendido (ON), si el indicador no se enciende, permanece encendido o se enciende durante la conducción, indica que el sistema de dirección asistida eléctrica está fallando. Por favor, contacte a su Distribuidor Autorizado para su inspección y reparación lo antes posible.

### Indicador de control de estabilidad activado (ESC)

 Si el indicador parpadea durante la conducción, indica que la función ESC está operando.

Si el indicador no se enciende con el interruptor de la ignición se coloca en encendido (ON) o permanece encendido durante la autoinspección o la conducción, indica que el ESC está fallando. Por favor, contacte a su Distribuidor Autorizado para su inspección y reparación lo antes posible.



**Indicador de control de estabilidad desactivado (ESC\_OFF, si así está equipado)**

Cada vez que se el interruptor de la ignición se coloca en encendido (ON), el ESC está en estado activado. Mantenga presionado el interruptor ESC\_OFF para desactivar el sistema ESC; el indicador se encenderá mientras que el sistema ESC se reinicie o se active el interruptor de encendido, el indicador se apagará y la función ESC se activará.

Si al presionar el interruptor ESC\_OFF según el método anterior el indicador no se enciende o no se apaga, por favor, contacte a su Distribuidor Autorizado para su inspección y reparación lo antes posible.

**Indicador del sistema de advertencia de abandono de carril (si así está equipado)**

Cuando el indicador está en verde, indica que el sistema de abandono de carril está en estado activado.

Cuando el indicador está en blanco, indica que el sistema de abandono de carril está en estado de espera.

Cuando el indicador está en naranja, indica que el sistema de abandono de carril está fallando. Por favor, contacte a su Distribuidor Autorizado para su inspección.

**Indicador de falla en la transmisión automática (si así está equipado)**

Si el indicador no se apaga después de la autoinspección después de encender el interruptor de la ignición o se enciende de forma anormal durante la conducción, indica que el sistema de transmisión automática está fallando. Por favor, contacte a su Distribuidor Autorizado para su inspección lo antes posible.

**Indicador de temperatura alta del líquido de la transmisión automática (si así está equipado)**

El color amarillo indica que la temperatura del líquido de la transmisión es alta, y el color rojo indica que la temperatura del líquido de la transmisión es demasiado alta. Por favor, contacte a su Distribuidor Autorizado para su inspección lo antes posible.

**Indicador de puerta abierta (si así está equipado)**

Cuando alguna de las puertas está abierta, la pantalla LCD mostrará un mensaje correspondiente, el cual desaparecerá después de cerrar la puerta.

**Lámpara maestra de advertencia en la pantalla LCD**

Cuando el sistema presenta una falla, la lámpara de advertencia se enciende. Si la lámpara de advertencia se enciende, puede encontrar la información correspondiente de la alarma de falla en el apartado de información de alarmas.



**Indicador de control de descenso activado (si así está equipado)**

Si el indicador se enciende en color verde, indica que la función está activada.

**Advertencia audible y mensaje de aviso****Puerta abierta**

Cuando el interruptor de la ignición del vehículo está activado o el motor está encendido, si alguna puerta está abierta, se escuchará el sonido de aviso dos veces.

**Recordatorio de cinturón desabrochado**

Si el conductor y el pasajero delantero no abrochan sus cinturones de seguridad, una vez que la velocidad del vehículo exceda el valor preestablecido (7 km/h), se escuchará el sonido de aviso. Después de 5 minutos, el sonido de aviso se detiene.

**NOTA: Si el pasajero delantero no abrocha el cinturón, se escuchará el sonido, y esto solo aplica para modelos equipados con la función de recordatorio de cinturón desabrochado para el pasajero delantero.**

**Lámpara encendida**

Después de apagar el interruptor de la ignición del vehículo y abrir la puerta del conductor al salir del vehículo, si el faro o la luz de posición permanece encendida, se escuchará el sonido de aviso de forma continua.

**Puerta con seguro activado pero no cerrada**

Cuando el interruptor de la ignición del vehículo está apagado y alguna puerta está abierta, si se presiona el botón de bloqueo en la llave, se escuchará el sonido de aviso durante 3 segundos si la puerta no puede ser bloqueada.

**Función “Sígueme a casa” activada**

Cuando la función “Sígueme a casa” está activada (con el interruptor de la ignición del vehículo apagado, se acciona la palanca de luces dentro de 2 segundos (APAGADO → luz baja → APAGADO)), se escuchará el sonido de aviso.

**Batería baja del control remoto**

Con el interruptor de la ignición del vehículo en ACC o Apagado (OFF), al presionar el botón de desbloqueo en la llave y abrir la puerta del conductor, si la batería del control remoto está baja, se escuchará el sonido de aviso 9 veces de forma continua.



**Llave no detectada**

Con el interruptor de la ignición del vehículo en cualquier posición, si se presiona el botón de bloqueo en el transmisor de la llave y la llave no está dentro del vehículo, se escuchará el sonido de aviso durante 3 segundos.

**Llave dentro del vehículo**

Con el interruptor de la ignición del vehículo apagado, si se presiona el botón de bloqueo remoto o el botón PE (si así está equipado) y la llave está dentro del vehículo, el vehículo se bloqueará mediante el transmisor de la llave o el sistema de entrada sin llave, y se escuchará el sonido de aviso durante 3 segundos.

**Recordatorio de salida del estado antirrobo activado**

Con el suministro eléctrico del vehículo en ACC/Apagado (OFF), cuando el vehículo sale del estado antirrobo activado, se escuchará el sonido de aviso 4 veces.

**Configuración del modo de desbloqueo de la puerta del conductor**

Con el interruptor de la ignición del vehículo apagado, cuando el modo de desbloqueo se cambia exitosamente entre desbloqueo de la puerta del conductor y desbloqueo de las cuatro puertas, se escuchará el sonido de aviso una vez.

**Función de aprendizaje de llave**

Con el interruptor de la ignición en cualquier posición, cuando el aprendizaje de la llave se realiza con éxito, se escuchará el sonido de aviso una vez.

**Obstáculos detectados por el radar**

Con el interruptor de la ignición del vehículo activado y la reversa engranada, si el radar de reversa detecta un obstáculo, se emitirá una señal sonora con diferentes frecuencias según la distancia entre el obstáculo y el vehículo.

**Alarma de exceso de velocidad (si así está equipado)**

Cuando el velocímetro indique que la velocidad del vehículo supera los 120 km/h, se escuchará el sonido de aviso 10 veces.

**Alarma de salida de carril (si así está equipado)**

Cuando el vehículo se desvía del carril, se escuchará el sonido de aviso durante 1 segundo.

**Recordatorio de límite de velocidad manual**

Cuando se establece una velocidad objetivo, si la velocidad del vehículo excede dicha velocidad, se escuchará el sonido de aviso de forma continua hasta que la velocidad del vehículo no supere la velocidad objetivo. Si la función de límite de velocidad presenta una falla, se escuchará el sonido de aviso 3 veces.



### **Vehículo encendido**

Con el interruptor de la ignición en cualquier posición distinta de Apagado (OFF), se emitirá un sonido 5 veces.

## **BOTÓN DEL INTERRUPTOR DEL VOLANTE**

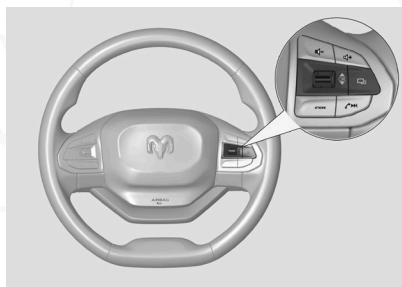

#### **Botón de menú:**

Cambia el menú de la pantalla del medidor de forma circular.

#### **Botón de perilla:**

En ciertos menús, gire la perilla para cambiar la información correspondiente dentro de ese menú. Por ejemplo, en la pantalla de multi-información, se puede cambiar entre TRIP, conducción a corto plazo, conducción a largo plazo y visualización de presión de neumáticos.

#### **Botón OK:**

Presione el botón de la perilla para seleccionar la información.

## **Relación de funcionamiento del botón del interruptor**

### **Relación del botón del interruptor de menú**

Cuando el interruptor de la ignición se activa, si no hay información de alarma relevante, por defecto se mostrará en el medidor la pantalla de autonomía de la pantalla de multi-información.

Después de que el motor se apague y se vuelva a activar el interruptor de la ignición, la memoria mostrará la pantalla que estaba activa antes del último apagado.

### **Relación del botón de perilla**

En la pantalla de multi-información, gire la perilla hacia arriba o hacia abajo para cambiar la información en secuencia. Si la función correspondiente no está activada o no está disponible en la configuración del vehículo, la pantalla correspondiente no aparecerá.

En la pantalla de información del vehículo, hay una gran cantidad de información de alarma almacenada que puede consultarse girando la perilla hacia arriba o hacia abajo.

## PANTALLA DE INFORMACIÓN

### Pantalla de multi-información

Para facilitar la descripción, se toma como ejemplo el panel de instrumentos de 3.5 pulgadas. Para la pantalla específica, por favor, consulte el vehículo real.

#### Autonomía de combustible (DTE)

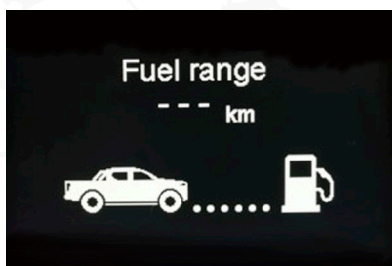

La autonomía de combustible indica la distancia que el vehículo puede recorrer con el combustible restante.

La autonomía se calcula según el combustible restante y el consumo promedio reciente. Los hábitos de conducción y las condiciones del camino pueden afectar este valor, por lo tanto, puede haber cierto margen de error. Si el nivel de combustible es bajo y la lámpara de advertencia se enciende durante la conducción, incluso si la pantalla indica que aún se puede conducir, por favor, recargue combustible a tiempo.

#### ODO

Registra el kilometraje total del vehículo. Rango de visualización: 0–999999 km. Cuando el kilometraje total excede los 999999 km, se mantendrá ese valor.

#### Viaje a corto plazo



Registra el consumo promedio de combustible, la distancia recorrida y el tiempo de conducción en este viaje. Cuando el motor está en marcha mínima, el valor mostrado de consumo de combustible es el consumo ins-



tantáneo. Cuando el vehículo está en movimiento, el valor mostrado es el consumo promedio.

Después de apagar el interruptor de la ignición por un tiempo, la información de conducción a corto plazo se restablecerá.

### Viaje a largo plazo

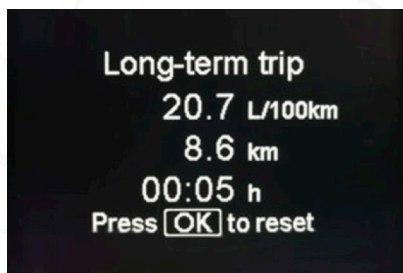

Registra el consumo promedio de combustible, la distancia recorrida y el tiempo de conducción a largo plazo.

Presione brevemente el botón "OK" para restablecer según el mensaje correspondiente.

### Velocidad promedio (si así está equipado)

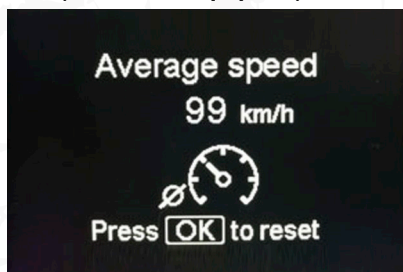

Indica la velocidad promedio desde el último restablecimiento de esta función. Rango de visualización: 0–999.9 km/h.

Presione brevemente el botón "OK" para restablecer de acuerdo al mensaje correspondiente.

### Información de neumáticos (si así está equipado)

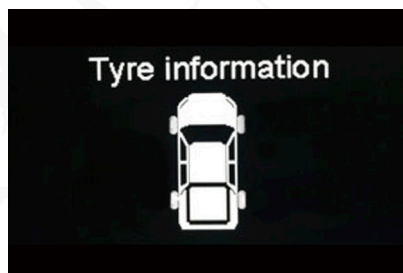

Indica el valor de presión de los neumáticos del vehículo y la información de alarma de presión de neumáticos.

**Sistema de asistencia de carril (si así está equipado)**



Indica el estado de detección de carril y la información de alarma del sistema de asistencia de carril.

**Sistema de control de crucero (si así está equipado)**

Cruise 100 km/h

Speed 60 km/h

Indica la información de velocidad del control crucero.

**Sistema de límite de velocidad (si así está equipado)**

Limit 100 km/h

Speed 60 km/h

Indica la información del límite de velocidad.

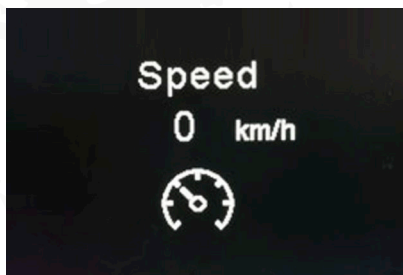
**Velocidad instantánea**

Indica la información de velocidad instantánea.

**Pantalla de alarma del radar (si así está equipado)**

Cuando se detecta un obstáculo, se mostrará la distancia entre el obstáculo y el vehículo hasta que la alarma se desactive.

**Información de aviso**

Si los siguientes mensajes de texto o alarmas aparecen en la pantalla del módulo de instrumentos, por favor, resuélvalos de acuerdo con las siguientes soluciones.

**Sistema de llave y acceso sin llave (si así está equipado)**

<b>Mensaje en pantalla</b>	<b>Solución</b>
Llave no detectada	Apague el motor y revise la llave.
Batería de la llave baja	Reemplace la batería de la llave.
Llave dentro del vehículo	Por favor, retire la llave y luego cierre la puerta.
Cierre la puerta y luego presione el botón de bloqueo	Verifique que la puerta esté cerrada y luego presione el transmisor de la llave para bloquear.
Pise el pedal del embrague antes de arrancar (si así está equipado)	Pise el pedal del embrague al arrancar el motor y coloque la palanca en punto muerto (si así está equipado).
Falla del sistema sin llave	Por favor, contacte a su Distribuidor Autorizado para su inspección.

**Alarma**

<b>Mensaje en pantalla</b>	<b>Solución</b>
Falla del sistema de arranque	Por favor, contacte a su Distribuidor Autorizado para su inspección.
Fallo en la autenticación antirrobo	1. Verifique si la llave es la correcta 2. Por favor, contacte a su Distribuidor Autorizado para su inspección
No se cumplen condiciones para el control de cruceo	Consulte la descripción de la función de control de cruceo.
Falla en la distribución del suministro eléctrico	Por favor, contacte a su Distribuidor Autorizado para su inspección.
Falla del radar de reversa	Consulte la descripción del sistema de radar de reversa y contacte a su Distribuidor Autorizado para su inspección.
Falla del sensor de luz ambiental	Cambie al modo de control manual de los faros.
Alarma del sensor de lluvia	Cambie al modo manual del limpia-parabrisas.
Falla del bloqueo del diferencial	Por favor, contacte a su Distribuidor Autorizado para su inspección.
Falla de la función de límite de velocidad	Por favor, contacte a su Distribuidor Autorizado para su inspección.
Vehículo encendido	Apague el interruptor de la ignición y detenga el motor.



### Sistema de monitoreo de presión de neumáticos (si así está equipado)

Mensaje en pantalla	Solución
Falla del sistema de monitoreo de presión de neumáticos	Detenga el vehículo y revíselo. Consulte el sistema de monitoreo de presión de neumáticos.
Alarma de presión de neumáticos	Detenga el vehículo y revíselo. Consulte el sistema de monitoreo de presión de neumáticos.

### Dirección

Mensaje en pantalla	Solución
El bloqueo de la dirección no se ha liberado	<ol style="list-style-type: none"> <li>1. Gire ligeramente el volante.</li> <li>2. Consulte la descripción del bloqueo de dirección.</li> </ol>

### Mantenimiento (si así está equipado)

Mensaje en pantalla	Solución
Presión de aceite insuficiente	Detenga el vehículo de forma segura y revise el nivel de aceite. Si el nivel es insuficiente, rellene el aceite, o por favor, contacte a su Distribuidor Autorizado para su inspección y reparación.
Temperatura alta del refrigerante	<p>Detenga el vehículo de forma segura y revise el nivel de refrigerante. Si el nivel es insuficiente, rellene el refrigerante. Si el nivel es suficiente y el aviso de alta temperatura no desaparece, por favor, contacte a su Distribuidor Autorizado para su atención.</p> <p>Consejo: Nunca encienda el interruptor del dispositivo del refrigerante mientras calienta el vehículo para evitar quemaduras.</p>

### Sistema de asistencia de carril (si así está equipado)

Mensaje en pantalla	Solución
LAS no está calibrado	Consulte la descripción del sistema de advertencia de salida de carril.



LAS en calibración	Consulte la descripción del sistema de advertencia de salida de carril.
Falla del sistema de salida de carril	Consulte la descripción del sistema de advertencia de salida de carril.
Cámara bloqueada	Consulte la descripción del sistema de advertencia de salida de carril.
Falla del sistema de asistencia de carril	Consulte la descripción del sistema de advertencia de salida de carril.

### Sistema de control de cruceo (si así está equipado)

Mensaje en pantalla	Solución
No se cumplen condiciones para el control de cruceo	Consulte la descripción del sistema de control de cruceo.
Velocidad de cruceo objetivo	Consulte la descripción del sistema de control de cruceo.

### Luces

Mensaje en pantalla	Solución
Luz baja encendida	Confirme si es necesario apagar la luz baja.
Luz de posición encendida	Confirme si es necesario apagar la luz de posición.
Función "Sígueme a casa" activada	Se muestra el aviso de función "Sígueme a casa" activada y no requiere acción.

## CONTROL DE LUCES

### Palanca de control de luces

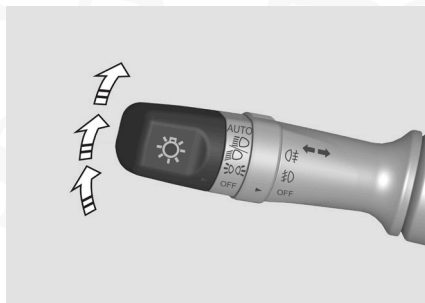

: Se encienden la luz de posición, la luz de matrícula y la luz del panel de instrumentos; el faro no se enciende.



: Se encienden las luces anteriores y el faro.

**AUTO** (si así está equipado): El faro se encenderá o apagará automáticamente según la luz ambiental.

**OFF**: Cuando el interruptor de la ignición del vehículo está en posición OFF/ACC, todas las luces se apagan. Cuando el interruptor de la ignición está en posición START, todas las luces se apagan excepto la luz diurna.

**NOTA:** El sensor de luz ambiental está instalado en la salida frontal del desempañador de aire central, no coloque ningún objeto para evitar bloquear el sensor.

### Luz diurna (si así está equipado)

Cuando el motor está encendido y la palanca de control de luces está en posición de apagado (OFF), la luz diurna se enciende.

### Ajuste de nivel de luz baja

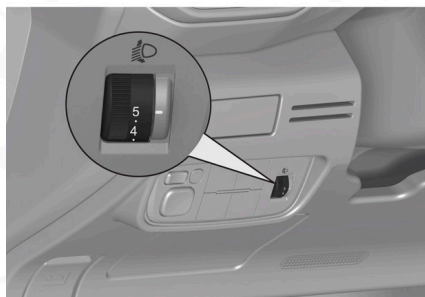

Cuando la inclinación del vehículo cambia debido a la carga, aceleración o desaceleración, la inclinación del faro de luz baja puede ajustarse con este interruptor.

Mueva hacia arriba para ajustar el ángulo del faro hacia arriba (→0, el haz de luz llega más lejos).

Mueva hacia abajo para ajustar el ángulo del faro hacia abajo (→5, el haz de luz llega más cerca).



## Indicador de la luz direccional

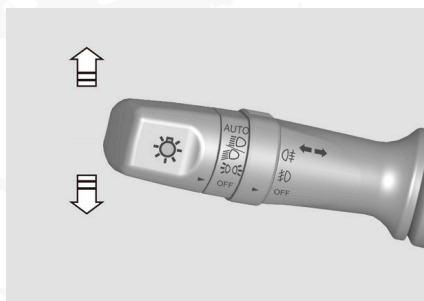

Con el interruptor de la ignición del vehículo activado (ON), mueva la palanca de control de luces hacia arriba o hacia abajo para encender la luz direccional derecha o izquierda.

### Intermitente con un solo toque

Tire brevemente de la palanca de control de luces hacia arriba/abajo; la luz direccional correspondiente parpadeará 3 veces.

El número de parpadeos puede configurarse desde el sistema multimedia. Consulte la sección "Función del Vehículo - Sistema Multimedia".

Cuando la luz direccional está encendida y parpadea el doble de rápido de lo normal, indica que hay una falla en la luz direccional.

### Luz alta / baja

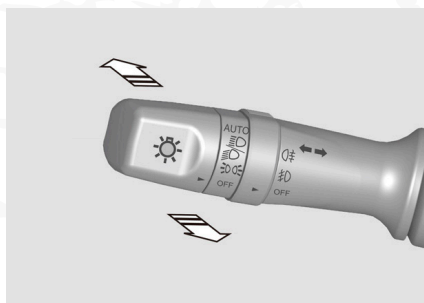

Gire la palanca de control de luces a la posición  para encender las luces bajas. En ese momento, empuje la palanca hacia adelante para encender la luz alta; el indicador de luz alta en el panel de instrumentos se encenderá.

Tire de la palanca hacia usted y suéltela para hacer un destello de luz alta. Puede hacer destellos con la luz baja encendida o apagada.



## Función “Sígueme a casa” (si así está equipado)

La función “Sígueme a casa” puede activarse o desactivarse desde el sistema multimedia, y también se puede configurar el tiempo de retardo.

Una vez activada la función, cuando el interruptor de la ignición del vehículo esté apagado, opere la palanca de control de luces dentro de los 2 segundos (APAGADO → luz baja → APAGADO).

## Luz antiniebla (si así está equipado)



Gire la palanca de control de luces a la posición  o , luego gire el interruptor de luz antiniebla en sentido antihorario a la posición  para encender la luz antiniebla delantera.

Gírelo nuevamente en sentido antihorario a la posición  para encender la luz antiniebla trasera. El interruptor regresará automáticamente a la posición de luz antiniebla delantera.

Cuando la palanca de control de luces está en posición AUTO, también se puede encender la luz antiniebla después de encender el faro.

**NOTA:** Algunos modelos no están equipados con luz antiniebla delantera.

## Asistencia de giro con luz antiniebla

Cuando se cumplen las siguientes condiciones, la luz antiniebla se encenderá para asistir al conductor en el giro:

- El selector de velocidades está en cualquier posición.
- La luz baja está encendida.
- El ángulo de giro del volante es mayor a 35 grados.
- La velocidad del vehículo es inferior a 40 km/h.

## Luz de lectura

### Luz de lectura delantera

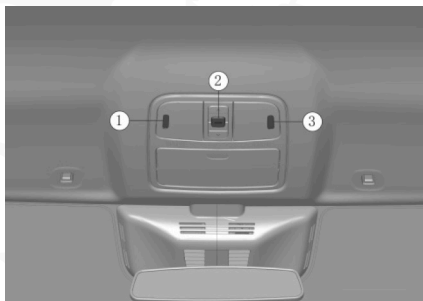

### Luz de lectura delantera (con E-call, si así está equipado)

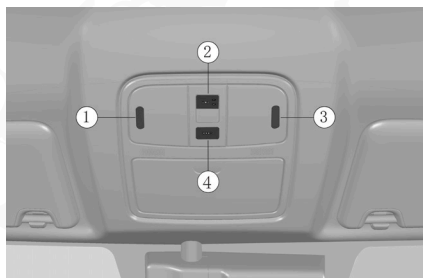

1. Interruptor de luz de lectura izquierda
2. Interruptor de llamada de emergencia
3. Interruptor de luz de lectura derecha
4. Interruptor de detección de puerta

Presione el interruptor de la luz de lectura izquierda o derecha para encender la luz correspondiente. Presiónelo nuevamente para apagarla.

**Función de detección de puerta:** Al presionar el interruptor de detección de puerta (posición DOOR), si alguna puerta está abierta, la luz se encenderá; si todas las puertas están cerradas, la luz se apagará gradualmente. Presione este interruptor nuevamente para desactivar el modo de detección de puerta.

**Luz de lectura trasera**

Presione el interruptor de la luz de lectura para encenderla. Presiónelo nuevamente para apagarla.

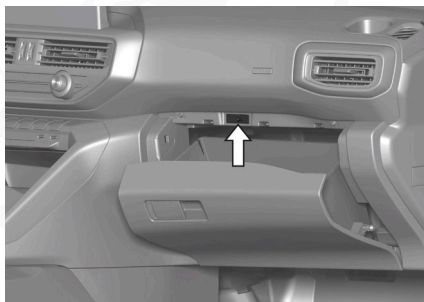
**Luz de la guantera**

Al abrir la guantera, la luz se encenderá.

Al cerrar la guantera, la luz se apagará.

**Luz de piso (si así está equipado)**

Al abrir cualquier puerta delantera, se encenderá la luz de piso correspondiente.

Al cerrar cualquier puerta delantera, se apagará la luz de piso correspondiente.

### Luz del compartimento de carga (si así está equipado)



Cuando la velocidad del vehículo es inferior a 3 km/h, presione el interruptor de la luz del compartimento de carga para encenderla.

Con la luz del compartimento de carga encendida, si se cumple alguna de las siguientes condiciones, la luz del compartimento se apagará.

- Se presiona el interruptor de la luz del compartimento de carga.
- La velocidad del vehículo supera los 3 km/h.
- Se apaga la salida eléctrica de ahorro de energía.

## LIMPIAPARABRISAS Y LAVAPARABRISAS

### Palanca de control del limpiaparabrisas

La palanca de control del limpiaparabrisas está compuesta por el interruptor del limpiaparabrisas del parabrisas y una rueda dentada que permite ajustar el intervalo de barrido.

### Limpiaparabrisas intermitente (si así está equipado)



MIST: Barre una vez a baja velocidad

OFF: Apaga el limpiaparabrisas

INT: Barre de forma intermitente

LO: Barre de forma continua a velocidad normal

HI: Barre a alta velocidad



### Ajuste de intervalo (si así está equipado)



Desde estrecho a amplio, el intervalo se reduce gradualmente y la velocidad de barrido se incrementa.

### Limpiaparabrisas automático (si así está equipado)



MIST: Barre una vez a baja velocidad

OFF: Apaga el limpiaparabrisas

AUTO: La velocidad de barrido se ajusta automáticamente según la intensidad de la lluvia

LO: Barre a baja velocidad

HI: Barre a alta velocidad

### Sensibilidad

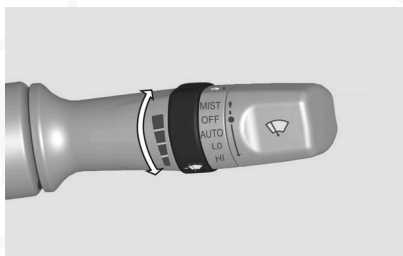

La velocidad de barrido se ajusta según la lluvia; de estrecho a amplio, la sensibilidad a la lluvia va de alta a baja.

## Lavaparabrisas



Tire de la palanca de control del limpiaparabrisas hacia usted para activar el lavaparabrisas del parabrisas. Después de que el lavaparabrisas deje de funcionar, el limpiaparabrisas operará durante un momento.

Si el lavaparabrisas no funciona, revise la cantidad de líquido lavaparabrisas restante. Si el nivel es insuficiente, agregue el líquido lavaparabrisas adecuado. Si hay líquido en el depósito del lavaparabrisas pero no se rocía, verifique que la boquilla del lavaparabrisas no esté obstruida.

### ¡PRECAUCIÓN!

Si el nivel de líquido lavaparabrisas en el depósito es insuficiente, nunca opere el lavaparabrisas. No seguir esta indicación puede dañar el motor del lavaparabrisas.

No opere las escobillas del limpiaparabrisas cuando el parabrisas esté seco, ya que puede dañar el vidrio, las escobillas o incluso quemar el motor del limpiaparabrisas.

Usar anticongelante del radiador como líquido lavaparabrisas es muy peligroso. Si se rocía sobre el parabrisas, este se ensuciará y su visibilidad se verá obstruida, lo que puede provocar accidentes.

Antes de encender el limpiaparabrisas, asegúrese de que el desempañador haya completado su función.

En clima frío, usar líquido lavaparabrisas sin anticongelante es muy peligroso. Puede congelarse sobre el parabrisas y bloquear su visibilidad, lo que puede provocar accidentes.



## SISTEMA DE AIRE ACONDICIONADO

### Descripción General

#### Circulación de aire exterior

Asegúrese de que no haya residuos (como nieve, hojas, etc.) acumulados en las rejillas de entrada de aire frente al parabrisas y el sistema de aire acondicionado, para que el sistema de aire acondicionado pueda funcionar correctamente.

#### Circulación de aire interior

El uso prolongado de la circulación de aire interior puede provocar que los cristales se empañen. No active el modo de circulación de aire interior cuando la función de deshumidificación y desempañado esté encendida.

No fume dentro del vehículo después de activar la circulación de aire interior, los residuos del humo en el evaporador pueden causar un olor persistente.

#### Calefacción

El motor debe alcanzar la temperatura normal de funcionamiento para maximizar el efecto de calefacción. Se recomienda dirigir el flujo de aire hacia la zona de los pies y parcialmente hacia el parabrisas cuando este se encuentre empañado.

#### Enfriamiento

El uso del A/C incrementa el consumo de combustible.

El aire se enfría al pasar por el evaporador, y la humedad del flujo de aire es absorbida para evitar el empañamiento de las ventanas. El agua condensada se drenará directamente fuera del vehículo, por lo que puede encontrar algo de agua debajo del vehículo. Esto es normal.

Se recomienda dirigir el flujo de aire hacia el rostro y activar el modo de circulación de aire interior.

#### NOTA:

- El uso de refrigerante o lubricante incorrecto puede dañar el sistema de enfriamiento del A/C.
- No mezcle dos tipos de refrigerantes.
- Después de encender el sistema de enfriamiento del A/C, si se utiliza aire frío durante un período prolongado, asegúrese de que la perilla de control de volumen de aire esté activada al mismo tiempo. El no hacerlo puede dañar el sistema de enfriamiento.
- Cuando el motor no esté en funcionamiento, si el sistema de aire acondicionado no es necesario, apáguelo para evitar el agotamiento de la batería.



## Sistema de control manual del aire acondicionado (si así está equipado)

Vista del panel de control y operación

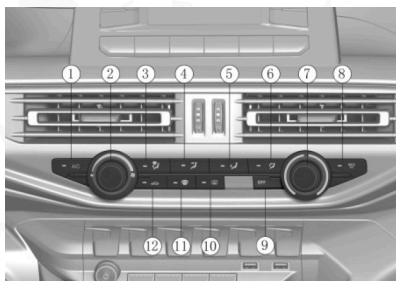

### 1. Interruptor del A/C

Presione el interruptor para encender o apagar manualmente el enfriamiento A/C. Funciona solo cuando el motor y el ventilador están en funcionamiento.

### 2. Perilla de ajuste de volumen de aire

Gire la perilla en sentido horario para aumentar el volumen de aire, y en sentido antihorario para disminuirlo.

Gírela completamente en sentido antihorario para apagar el sistema de A/C.

### 3. Modo pies y parabrisas

El aire sale por la salida de desempañado del parabrisas, la salida de desempañado lateral y la salida de aire para los pies.

### 4. Modo rostro

El aire sale por la salida de aire central y la salida de aire lateral.

### 5. Modo pies

El aire sale principalmente por la salida de aire para los pies.

### 6. Modo rostro y pies

El aire sale por la salida de aire central, la salida de aire lateral y la salida de aire para los pies.

### 7. Perilla de ajuste de temperatura

Gire la perilla en sentido horario para aumentar la temperatura, y en sentido antihorario para disminuirla.

### 8. Interruptor de enfriamiento máximo

En este modo, el aire acondicionado funcionará con la máxima capacidad de enfriamiento, y la velocidad de enfriamiento será la más rápida.

Al operar el interruptor de enfriamiento, el ajuste de volumen de aire, el ajuste de modo o el interruptor de circulación interior/exterior, se saldrá de este modo.

**9. Botón de apagado del aire acondicionado**

Apaga el sistema de aire acondicionado.

**10. Calefacción del parabrisas trasero (si así está equipado)**

Presione el botón, el indicador se encenderá y se activará la función de calefacción del parabrisas trasero y de los espejos retrovisores exteriores para realizar operaciones de desempañado y desescarchado. Luego se apagará automáticamente después de un tiempo.

Para apagarlo manualmente, presione nuevamente el botón.

**11. Calefacción del parabrisas**

Presione el botón, el indicador del interruptor de enfriamiento se encenderá para desempañar y desescarchar el parabrisas, y se cambiará automáticamente a circulación de aire exterior.

La eficiencia de remoción puede mejorarse aumentando la temperatura y el volumen de aire.

**12. Botón de modo de circulación interior/exterior**

Presione el botón para cambiar entre la circulación de aire interior o exterior.

Cuando se selecciona la circulación interior, el indicador del botón se ilumina y el aire se recircula dentro del compartimento de pasajeros.

**NOTA:**

- Para asegurar la frescura del aire dentro del vehículo, procure utilizar el modo de circulación de aire exterior cuando no utilice el A/C.
- En el modo de circulación exterior, si gira la perilla de ajuste de temperatura hacia la zona roja, saldrá aire caliente; si la gira hacia la zona azul, saldrá aire frío. Cuando la temperatura no sea demasiado baja, configure la circulación exterior y el modo de pies para calentar los pies.
- La circulación exterior facilita la entrada de olores del exterior al vehículo. Se recomienda cambiar a circulación interior en zonas con polvo o con mala calidad del aire.

**¡ADVERTENCIA!**

El uso prolongado del modo de circulación interior causará que el aire en la cabina pierda calidad y que la concentración de oxígeno sea demasiado baja. Abra la ventana para ventilar.



## Sistema de control automático del aire acondicionado (si así está equipado)

### Vista del panel de control y operación

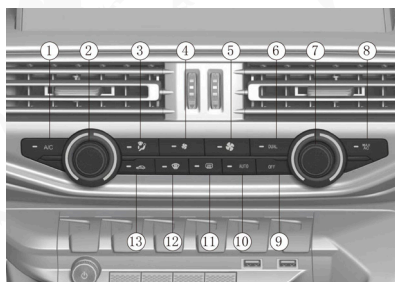

#### 1. Interruptor A/C

Presione el interruptor para encender o apagar manualmente el enfriamiento A/C. Funciona solo cuando el motor y el ventilador están en funcionamiento.

#### 2. Perilla de ajuste de temperatura del lado del conductor (si así está equipado)

Gire la perilla en sentido horario para aumentar la temperatura, y en sentido antihorario para disminuirla. La pantalla del A/C mostrará la temperatura establecida actualmente.

#### 3. Botón de modo de salida de aire

Presione para seleccionar 4 modos de salida de aire en orden:

Modo rostro: El aire se sopla desde la salida central y la salida lateral.

Modo rostro y pies: El aire se sopla desde la salida de aire central, la salida lateral y la salida para los pies.

Modo pies: El aire se sopla principalmente desde la salida para los pies.

Modo pies y parabrisas: El aire se sopla desde las salidas de desempañado del parabrisas, las salidas de desempañado laterales y la salida para los pies.

#### 4. Botón para disminuir el volumen de aire

El volumen de aire puede disminuirse y el volumen actual se mostrará en la pantalla.

#### 5. Botón para aumentar el volumen de aire

El volumen de aire puede aumentarse y el volumen actual se mostrará en la pantalla.

#### 6. Botón de activación de doble zona de temperatura (si así está equipado)

Al presionar el botón de doble zona de temperatura o al operar la perilla de ajuste de temperatura del lado del pasajero delantero, el indicador del botón se encenderá y se activará el modo de doble zona de temperatura, permitiendo ajustar la temperatura de ambas zonas de forma individual.

Presione nuevamente el botón para apagar el indicador y cambiar al modo de zona única, en el cual se tomará como referencia la temperatura establecida del lado del conductor.

7. Perilla de ajuste de temperatura del lado del pasajero delantero (si así está equipado)

Gire la perilla en sentido horario para aumentar la temperatura. Gírela en sentido antihorario para disminuirla.

La pantalla del A/C mostrará la temperatura establecida actualmente.

8. Interruptor de enfriamiento máximo

En este modo, el aire acondicionado funcionará con la máxima capacidad de enfriamiento y la velocidad de enfriamiento será la más rápida.

Al operar el interruptor A/C, el ajuste de volumen de aire, el ajuste de modo o el interruptor de circulación interior/exterior, se saldrá de este modo.

9. Botón de apagado del aire acondicionado

Apaga el sistema de aire acondicionado.

10. Interruptor de modo AUTO

Presione este interruptor para activar el modo automático del aire acondicionado. La temperatura, el volumen de aire y el modo de salida de aire se ajustarán automáticamente hasta alcanzar y mantener la temperatura previamente establecida. En modo AUTO, si se opera el interruptor A/C, cualquier botón de modo de salida de aire o la perilla de ajuste de volumen de aire, el sistema saldrá del modo automático.

11. Botón de calefacción del parabrisas trasero/espejos retrovisores exteriores (si así está equipado)

Presione el botón, el indicador se encenderá y se activará la función de calefacción del parabrisas trasero y de los espejos retrovisores exteriores para realizar operaciones de desempañado y desescarchado. Luego se apagará automáticamente después de un tiempo. Para apagarlo manualmente, presione nuevamente el botón.

12. Botón de calefacción del parabrisas

Presione este botón, el indicador del interruptor A/C se encenderá para desempañar y desescarchar el parabrisas. El volumen de aire se ajustará al nivel 5 y se activará por defecto el modo de circulación exterior. La eficiencia de eliminación puede mejorarse aumentando la temperatura y el volumen de aire.

13. Botón de modo de circulación interior/exterior

Cuando el indicador del botón esté encendido, estará en modo de circulación interior. Cuando el indicador esté apagado, estará en modo de circulación exterior.

**NOTA:**

- Para asegurar la frescura del aire dentro del vehículo, procure utilizar el modo de circulación de aire exterior cuando no utilice el A/C.



- Gire la perilla de ajuste de temperatura hacia la zona roja para que salga aire caliente; gírela hacia la zona azul para que salga aire frío. Cuando la temperatura exterior no sea demasiado baja, puede configurar la circulación exterior y el modo de pies para mantener los pies calientes.
- Al utilizar el modo de circulación exterior, los olores del exterior pueden ingresar más fácilmente al vehículo. En zonas con mucho polvo o mala calidad del aire, se recomienda cambiar al modo de circulación interior.

### ¡ADVERTENCIA!

El uso prolongado del modo de circulación interior causará que el aire en la cabina pierda calidad y que la concentración de oxígeno sea demasiado baja. Abra la ventana para ventilar.

## Ajuste de las salidas de aire

### Salidas de aire

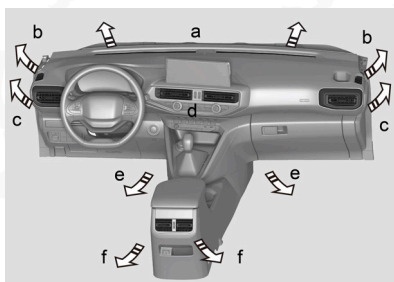

a	Salida de aire para desempañado del parabrisas
b	Salida de aire para desempañado lateral
c	Salida de aire lateral
d	Salida de aire central
e	Salida de aire para los pies
f	Salida de aire trasera (si así está equipado)

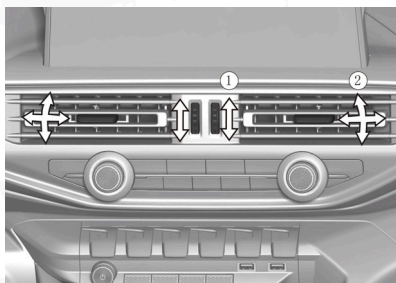

**Salida de aire central**

1. Mueva hacia arriba o hacia abajo para abrir o cerrar las salidas de aire.
2. Ajuste hacia arriba, abajo, izquierda o derecha para dirigir el flujo de aire hacia la izquierda o derecha, arriba o abajo.

**Salida de aire lateral**

Ajuste hacia arriba, abajo, izquierda o derecha para dirigir el flujo de aire hacia la izquierda o derecha, arriba o abajo.

**Salida de aire trasera (si así está equipado)**

1. Mueva hacia arriba o hacia abajo para abrir o cerrar las salidas de aire.
2. Ajuste hacia arriba, abajo, izquierda o derecha para dirigir el flujo de aire hacia la izquierda o derecha, arriba o abajo.

## Consejos de operación del sistema de aire acondicionado

Para reducir los olores generados por el funcionamiento del sistema de aire acondicionado, realice las siguientes operaciones:

1. Mantenga el motor encendido;
2. Presione el interruptor A/C para apagar el sistema de aire acondicionado;
3. Mantenga el ventilador encendido y sople aire en alta velocidad;
4. Ajuste la temperatura a la posición más caliente;
5. Seleccione el modo de circulación de aire exterior.
6. Espere de 3 a 5 minutos y luego apague el motor.

### Calentamiento rápido

No.	Sistema de aire acondicionado manual	Sistema de aire acondicionado automático
1	Ajuste el volumen de aire al nivel 8	Presione el botón "AUTO"
2	Ajuste la temperatura al nivel MÁX	Ajuste la temperatura al nivel MÁX
3	Ajuste el modo de salida de aire a modo pies	Ajuste el modo de salida de aire a modo pies

### Configuración recomendada para calefacción

No.	Sistema de aire acondicionado manual	Sistema de aire acondicionado automático
1	Ajuste el volumen de aire al nivel 5	Presione el botón "AUTO"
2	Gire la perilla de temperatura hacia la zona roja y ajústela a la temperatura deseada	Gire la perilla de temperatura hacia la zona roja y ajústela a la temperatura deseada
3	Ajuste el modo de salida de aire a modo pies	Ajuste el modo de salida de aire a modo pies



**Enfriamiento Rápido**

No.	Sistema de aire acondicionado manual	Sistema de aire acondicionado automático
1	Confirme que el modo de circulación interior esté activado	Confirme que el modo de circulación interior esté activado
2	Ajuste el volumen de aire al nivel 8	Presione el botón "AUTO"
3	Ajuste el modo de salida de aire a modo rostro	Ajuste el modo de salida de aire a modo rostro
4	Encienda el interruptor A/C	—
5	Ajuste la temperatura al nivel MÍN	Ajuste la temperatura al nivel MÍN

**Configuración recomendada para enfriamiento**

No.	Sistema de Aire Acondicionado Manual	Sistema de Aire Acondicionado Automático
1	Confirme que el modo de circulación interior esté activado	Confirme que el modo de circulación interior esté activado
2	Ajuste el volumen de aire al nivel 5	Presione el botón "AUTO"
3	Ajuste el modo de salida de aire a modo rostro	Ajuste el modo de salida de aire a modo rostro
4	Encienda el interruptor A/C	Encienda el interruptor A/C
5	Gire la perilla de temperatura hacia la zona azul y ajústela a la temperatura deseada	Gire la perilla de temperatura hacia la zona azul y ajústela a la temperatura deseada



**Desempeñado y desescarchado**

No.	Sistema de Aire Acondicionado Manual	Sistema de Aire Acondicionado Automático
1	Presione el botón de calefacción del parabrisas	Presione el botón de calefacción del parabrisas
2	Ajuste el volumen de aire al nivel deseado	Presione el botón "AUTO"
3	Gire la perilla de temperatura hacia la zona roja y ajústela a la temperatura deseada	Gire la perilla de temperatura hacia la zona roja y ajústela a la temperatura deseada
4	Confirme que el modo de circulación interior esté desactivado	Confirme que el modo de circulación interior esté desactivado

**SISTEMA MULTIMEDIA (TIPO A)****Descripción General****Radio**

Cuando la señal de la estación de radio sale del rango efectivo de transmisión, se debilita, ya que edificios altos o montañas pueden afectar la recepción.

El funcionamiento de la función de desempañado trasero puede afectar la recepción de la señal.

Condiciones climáticas como viento, lluvia, truenos y relámpagos pueden causar anomalías en la propagación de ondas de radio, lo que resulta en una recepción deficiente o incluso en la imposibilidad de recibir la estación normalmente.

En áreas cubiertas por dos estaciones de radio con frecuencias iguales o similares, puede haber superposición de programas, interferencias cruzadas, etc.

Reemplazar la antena de radio sin autorización puede provocar que la radio no funcione correctamente o incluso dañarla.

**Puerto USB**

Puede utilizarse para conectar dispositivos externos, como una memoria USB.

Lea el manual antes de cargar su teléfono móvil para verificar si la corriente de carga del terminal es compatible con la de su teléfono. Si no coinciden, se recomienda no cargarlo para evitar daños al teléfono o al terminal.



Un mal contacto con el puerto USB o una compatibilidad deficiente del mismo puede causar problemas como archivos no leídos, reproducción pausada o bloqueada.

Debido a la variedad de memorias USB disponibles en el mercado, no se garantiza que todas funcionen correctamente con su vehículo.

### ¡PRECAUCIÓN!

Después de apagar el motor, apague el sistema multimedia si no va a utilizarlo. Cuando la batería esté baja, puede verse afectado el rango de ajuste del volumen de audio o incluso impedir que la radio se encienda.

Tenga cuidado de no derramar bebidas u otros líquidos sobre el panel de instrumentos central para evitar daños al sistema.

No opere el sistema multimedia mientras conduce para evitar accidentes de tráfico causados por distracción del conductor.

**NOTA:** Las imágenes del sistema multimedia mostradas en este manual son solo de referencia. Por favor, consulte las imágenes reales reproducidas en su vehículo.

### Interruptor de encendido del sistema multimedia



**Girar:** Ajuste de volumen, gire en sentido horario para aumentar el volumen y en sentido antihorario para disminuirlo.

**Presión corta:** Encender/silenciar/cancelar silencio.

**Presión larga:** Mantenga presionado durante 3 segundos para poner el sistema en espera. Mantenga presionado durante 10 segundos para reiniciar el sistema.

## Interruptor de audio en el volante

Algunas funciones de audio pueden controlarse desde el interruptor de audio en el volante.

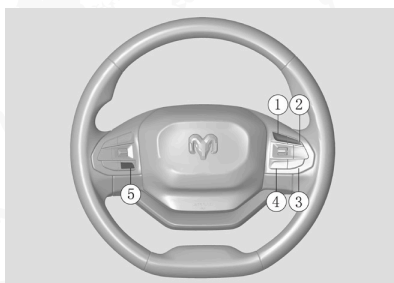

1. Disminuir el volumen
2. Aumentar el volumen
3. Modo conexión inalámbrica: Ingresar a la interfaz de conexión inalámbrica / finalizar llamada.

Modo Radio: Presión corta para ir a la siguiente estación almacenada. Presión larga para buscar automáticamente hacia frecuencias altas y reproducir.

Modo Multimedia: Presión corta para ir a la siguiente pista/video. Presión larga para adelantar rápidamente.

4. Modo conexión inalámbrica: Finalizar llamada.

Modo Radio: Presión corta para ir a la estación almacenada anterior. Presión larga para buscar automáticamente hacia frecuencias bajas y reproducir.

Modo Multimedia: Presión corta para ir a la pista/video anterior. Presión larga para retroceder rápidamente.

5. Siri (si así está equipado)/ Cambio de modo

Presión corta para cambiar de modo, alternando entre radio, música USB, música de conexión inalámbrica, etc.

Mantenga presionado durante 3 segundos para activar la función Siri de CarPlay (si CarPlay está conectado, si así está equipado).

### ¡ADVERTENCIA!

Para reducir el riesgo de accidentes, se debe tener especial precaución al operar el interruptor de audio en el volante.

## Introducción a la interfaz principal

### Funciones de la interfaz principal

El sistema del vehículo ofrece funciones como Medios, Video, Teléfono, Configuración, Vehículo, entre otras.

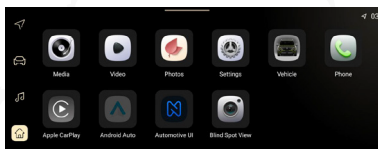

La imagen es solo de referencia. Por favor, consulte la pantalla real del vehículo.

1. Después del encendido, el sistema entra por defecto a la interfaz de inicio.
2. Toque cada ícono de función para ingresar a la interfaz correspondiente.

### Interfaz del menú desplegable

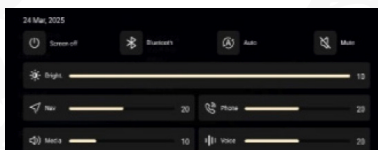

La imagen es solo de referencia. Por favor, consulte la pantalla real del vehículo.

- Deslice hacia abajo desde la barra de estado para ingresar al menú desplegable.
- Las funciones de Apagar pantalla, Bluetooth, Auto y Silencio pueden activarse o desactivarse rápidamente.
- Ajuste de volumen: Deslice el control deslizante hacia la izquierda o derecha para ajustar los cuatro volúmenes por separado.
- Ajuste de brillo: Deslice el control deslizante hacia la izquierda o derecha para ajustar el brillo.
- Presione la flecha en la parte inferior para cerrar el menú desplegable.

## Música

Toque el ícono “Música” en la interfaz de inicio para ingresar a la interfaz principal del reproductor de música y visualizar la información multimedia actual.

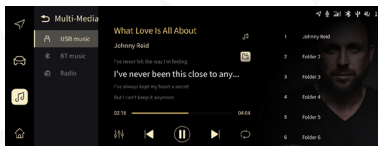

La imagen es solo de referencia. Por favor, consulte la pantalla real del vehículo.

El sistema multimedia ofrece funciones de reproducción de música por USB y por conexión inalámbrica.



Toque para ir a la pista anterior.



Toque para alternar entre reproducir/pausar.



Toque para ir a la siguiente pista en reproducción.



Toque para ingresar a la interfaz de ajuste de efectos de sonido.



Botón de control de modo de reproducción. Toque para alternar entre tres modos de reproducción: en orden, aleatorio y pista única.



Mostrar la lista de reproducción.



Mostrar la carpeta.

## RADIO

Toque el ícono "Radio" en la interfaz de inicio para ingresar a la interfaz de radio.

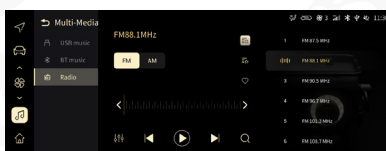

La imagen es solo de referencia. Por favor, consulte la pantalla real del vehículo.



Buscar la estación de radio válida anterior.

Toque para buscar y cambiar a la estación válida anterior. Durante la búsqueda, el número de estaciones puede variar hasta encontrar una frecuencia válida.



Toque para reproducir/pausar la estación de radio actual.



Buscar la estación de radio válida siguiente.

Toque para buscar y cambiar a la estación válida siguiente. Durante la búsqueda, el número de estaciones puede variar hasta encontrar una frecuencia válida.



Toque para mostrar la lista de estaciones.



Toque para mostrar la lista de favoritas.



Buscar estaciones de radio. La búsqueda sobrescribirá las estaciones almacenadas previamente. Puede interrumpirse tocando el botón de pausa durante la búsqueda.



Almacenar la estación de radio en la lista de favoritas. Toque y la estación actual se guardará en la lista de favoritas. Una vez almacenada con éxito, el ícono cambiará a una llave sólida. Toque nuevamente para cancelar el almacenamiento.



Toque los botones “<” y “>” a ambos lados del calibrador de radio para ajustar finamente la frecuencia de la estación actual.

## Teléfono

Toque el ícono “Teléfono” en la interfaz principal para ingresar a la interfaz telefónica. Cuando la conexión inalámbrica no esté conectada, toque “Configuración de conexión inalámbrica” para ingresar a la interfaz de configuración de conexión inalámbrica; Cuando la conexión inalámbrica esté conectada, se ingresará por defecto a la interfaz de marcación.

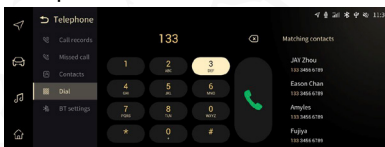

La imagen es solo de referencia. Por favor, consulte el vehículo real.

Toque el teclado numérico digital; los contactos coincidentes se emparejarán automáticamente y se mostrarán en el lado derecho.



: Eliminar los números ingresados uno por uno.



: Después de ingresar el número, saltar a la interfaz de llamada.

## Interfaz de marcación telefónica

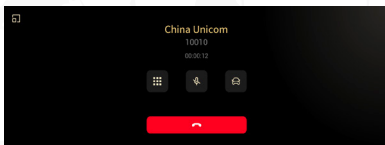

La imagen es solo de referencia. Por favor, consulte la pantalla real del vehículo.



: Activar/desactivar el teclado numérico.



: Botón de colgar, toque para finalizar la llamada.



: Botón de cambio de unidad principal, alterna entre el modo teléfono móvil y el modo unidad principal para contestar la llamada.



: Silencio de voz, activar/desactivar la función de silencio.

## Interfaz de llamada entrante

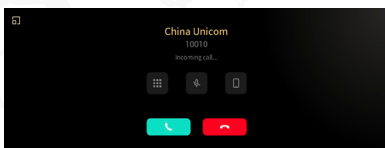

La imagen es solo de referencia. Por favor, consulte el vehículo real.





: Botón de contestar, toque para responder la llamada entrante.



: Botón de colgar, toque para finalizar la llamada.



 : Activar/desactivar el teclado numérico digital.

 : Botón de cambio de unidad principal, alterna entre el modo teléfono móvil y el modo unidad principal para contestar la llamada.

 : Silencio de voz, activar/desactivar la función de silencio.

## Interfaz de contactos

Toque “Contactos” en la interfaz telefónica para ingresar a la interfaz de contactos.

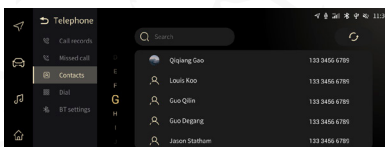

La imagen es solo de referencia. Por favor, consulte el vehículo real.

- Toque el cuadro de búsqueda para buscar el nombre del contacto deseado.
- Toque las iniciales del contacto para encontrar rápidamente los contactos correspondientes.
- Toque el contacto, seleccione y toque nuevamente el número de teléfono deseado para ingresar a la interfaz de llamada.
- Mantenga presionada la pantalla y arrastre hacia arriba o hacia abajo para ver más contactos.

## Configuración del sistema

Toque el ícono “Configuración del Sistema” en la interfaz de inicio para ingresar a la interfaz de configuración del sistema.

Deslice hacia arriba o hacia abajo en el lado izquierdo de la página “Configuración del Sistema” para mostrar más opciones de configuración.

## Configuración de conexión inalámbrica

Toque “Conexión inalámbrica” en la interfaz de configuración para ingresar a la configuración de conexión inalámbrica.

Cuando la conexión inalámbrica no esté conectada, el terminal móvil buscará el nombre del dispositivo de conexión inalámbrica. Luego, conéctese a la conexión inalámbrica; una vez que el emparejamiento sea exitoso, el sistema mostrará el nombre de los dispositivos emparejados.



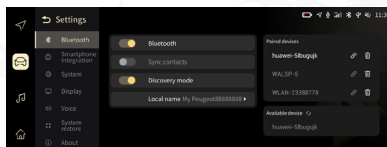

La imagen es solo de referencia. Por favor, consulte el vehículo real.

- Toque “Conexión inalámbrica” para activar o desactivar la conexión inalámbrica.
- Toque “Sincronizar contactos” para activar o desactivar la sincronización de contactos.
- Toque “Modo de descubrimiento” para activar o desactivar la función de conexión automática por conexión inalámbrica.
- Toque “Nombre local” para cambiar el nombre de conexión inalámbrica de esta unidad.



: Eliminar la conexión entre los dispositivos emparejados y la unidad principal.



: Actualizar manualmente los dispositivos disponibles.

## Configuración de integración con smartphone



La imagen es solo de referencia. Por favor, consulte el vehículo real.



: Ingresar a la interfaz de CarPlay/Android Auto (si así está equipado).



: Desconectar la integración actual con el smartphone.



: Realizar la conexión con CarPlay (si así está equipado).



: Ingresar a la interfaz de búsqueda de dispositivos CarPlay (si así está equipado).



: Eliminar los dispositivos CarPlay/Android Auto (si así está equipado) que ya han sido emparejados.



: Realizar la conexión con Android Auto (si así está equipado).

## Configuración del Sistema

Toque “Sistema” en la interfaz de configuración para ingresar a la configuración del sistema.



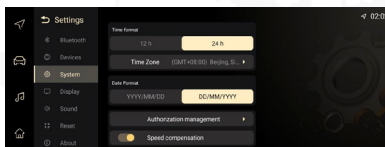

La imagen es solo de referencia. Por favor, consulte el vehículo real.

- Formato de hora: El usuario puede seleccionar entre formato de 12 h o 24 h según su preferencia.
- Zona horaria: El usuario puede seleccionar la zona horaria adecuada según sus necesidades.
- Formato de fecha: El usuario puede seleccionar entre los formatos "AAAA/MM/DD" o "DD/MM/AAAA" según su preferencia.
- Compensación de velocidad: Controla el encendido y apagado del ajuste de volumen basado en la velocidad.

## Configuración de pantalla

Toque "Pantalla" en la interfaz de configuración del sistema para ingresar a la configuración de pantalla.



La imagen es solo de referencia. Por favor, consulte el vehículo real.

- Modo de pantalla central: El usuario puede seleccionar entre los modos "Automático", "Día" o "Noche" según su preferencia.
- Brillo central: Deslice el control deslizante hacia la izquierda o derecha para ajustar el brillo.
- Apagar pantalla: Toque para apagar la pantalla, y tóquela nuevamente para activarla.
- Efecto de apagado de pantalla: El usuario puede seleccionar entre tres efectos: "reloj digital", "reloj analógico" y "pantalla negra" según su preferencia.
- Idioma: El usuario puede seleccionar el idioma del sistema según sus necesidades.



## Configuración de voz

Toque "Voz" en la interfaz de configuración del sistema para ingresar a la configuración de voz.

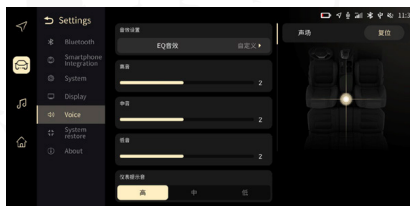

La imagen es solo de referencia. Por favor, consulte el vehículo real.

- Campo de sonido: Arrastre el punto para ajustar el efecto de sonido en el área de reproducción. Toque "Restablecer" para volver a la posición predeterminada.
- Ecuador: Se pueden seleccionar seis modos de efecto de sonido: "Estándar", "Pop", "Rock", "Jazz", "Clásico" y "Personalizado".

## Restablecer configuración

Toque "Restablecer" en la interfaz de configuración para ingresar a la interfaz de restauración de fábrica.

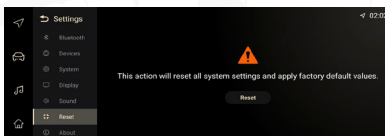

La imagen es solo de referencia. Por favor, consulte el vehículo real.

Toque "Restablecer" y aparecerá una ventana emergente. Confirme si desea restaurar la configuración de fábrica. Una vez completada la operación, la ventana emergente desaparecerá.

## Descripción del sistema

Toque "Acerca" de en la interfaz de configuración para ingresar a la interfaz de descripción del sistema.



La imagen es solo de referencia. Por favor, consulte el vehículo real.



## Configuración del vehículo

Toque el ícono “Vehículo” en la interfaz de inicio para ingresar a la interfaz de configuración del vehículo.

### Configuración de luces

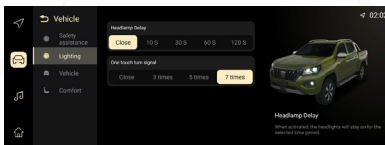

La imagen es solo de referencia. Por favor, consulte el vehículo real.

Retardo de apagado de faros: Hay cinco modos disponibles: “10 s, 30 s, 60 s, 120 s y Apagado”.

Direccional de un solo toque: Hay cuatro modos disponibles: “3 veces, 5 veces, 7 veces y Cerrar”.

### Configuración del vehículo

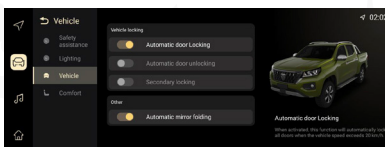

La imagen es solo de referencia. Por favor, consulte el vehículo real.

- Bloqueo automático de puertas: Controla el encendido y apagado del bloqueo automático de puertas.
- Desbloqueo automático de puertas: Controla el encendido y apagado del desbloqueo automático de puertas.
- Bloqueo secundario: Controla el encendido y apagado del bloqueo secundario.
- Plegado automático de espejos (si así está equipado): Controla el pliegue y despliegue automático de los espejos retrovisores.

### Configuración de confort

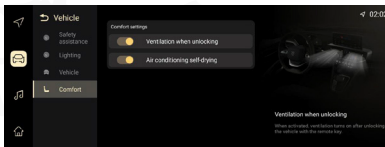

La imagen es solo de referencia. Por favor, consulte el vehículo real.

Ventilación al desbloquear: Permite controlar el encendido y apagado de la ventilación activa al desbloquear la puerta.



Secado automático del aire acondicionado: Permite controlar el encendido y apagado del secado automático del sistema de aire acondicionado.

## Imágenes

Toque el ícono “Imágenes” en la interfaz de inicio para ingresar a la interfaz de lista de imágenes.

Deslice la pantalla para ver más imágenes y toque el área de visualización para cambiar al modo de pantalla completa. Toque nuevamente para mostrar los iconos de operación.

### Interfaz de lista de imágenes

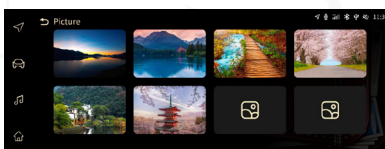





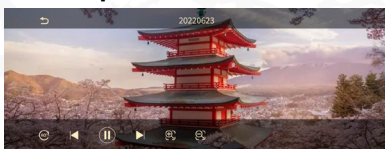

La imagen es solo de referencia. Por favor, consulte el vehículo real.

### Imagen en pantalla completa



La imagen es solo de referencia. Por favor, consulte el vehículo real.

- : Volver a la interfaz de lista.
- : Rotar la imagen.
- : Ir a la imagen anterior (se admite operación por gestos, si así está equipado).
- : Reproducir/detener la presentación; cada imagen se muestra durante 10 segundos.
- : Ir a la imagen siguiente (se admite operación por gestos, si así está equipado).
- : Ampliar la imagen (se admite operación por gestos, si así está equipado).
- : Reducir la imagen (se admite operación por gestos, si así está equipado).

## Video

Toque el ícono “Video” en la interfaz de inicio para ingresar a la interfaz de video. Deslice la pantalla para ver más archivos de video. Toque el área de

visualización para cambiar a la interfaz de reproducción en pantalla completa. Nunca vea videos mientras conduce.

## Interfaz de lista de videos

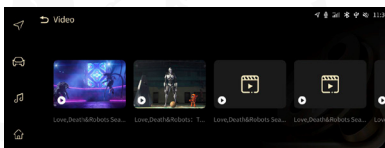







La imagen es solo de referencia. Por favor, consulte el vehículo real.

## Video en pantalla completa



La imagen es solo de referencia. Por favor, consulte el vehículo real.

-  : Volver a la interfaz de lista.
-  : Ingresar a la interfaz de configuración de efectos de sonido.
-  : Reproducir el video anterior.
-  : Reproducir/detener el video.
-  : Reproducir el video siguiente.
-  : Ampliar la imagen.

## SISTEMA MULTIMEDIA (TIPO B)

### Descripción General – Radio

La señal de radio fuera del rango efectivo de transmisión será débil; los edificios altos o las montañas pueden afectar la recepción de la señal. El funcionamiento de la función de desempañado trasero puede afectar la recepción.

Condiciones climáticas como viento, lluvia, truenos y relámpagos pueden causar anomalías en la propagación de ondas de radio, lo que resulta en una recepción deficiente o incluso en la imposibilidad de recibir la estación normalmente.

En áreas cubiertas por dos estaciones de radio con frecuencias iguales o similares, puede haber superposición de programas, interferencias cruzadas, etc.

Reemplazar la antena de radio sin autorización puede provocar que la radio no funcione correctamente o incluso dañarla.

## Introducción a la interfaz principal – Operación



La operación de los botones del panel se divide en: Presión larga (más de 2 segundos) y presión corta (presionar y soltar en menos de 2 segundos)

1.1  : Estación preestablecida 1 / Responder llamada entrante

Radio: Presión corta para cambiar a la frecuencia almacenada en “CH1”. Presión larga para almacenar la frecuencia actual en “CH1”.

Llamada entrante por conexión inalámbrica: Presión corta para contestar la llamada.

2. (2 RDM): Estación preestablecida 2 / Reproducción aleatoria

Radio: Presión corta para cambiar a “CH2”. Presión larga para almacenar la frecuencia actual en “CH2”.

Multimedia: Presión corta para alternar entre modo de reproducción secuencial y aleatoria.

3. (3 RPT): Estación preestablecida 3 / Repetición

Radio: Presión corta para cambiar a “CH3”. Presión larga para almacenar la frecuencia actual en “CH3”.

Multimedia: Presión corta para alternar entre modo de reproducción secuencial y aleatoria.

4. 4  : Estación preestablecida 4 / Colgar llamada

Radio: Presión corta para cambiar a “CH4”. Presión larga para almacenar la frecuencia actual en “CH4”.

Multimedia / Llamada de conexión inalámbrica: Presión corta para colgar la llamada.

5.5  : Estación preestablecida 5 / Carpeta anterior

Radio: Presión corta para cambiar a “CH5”. Presión larga para almacenar la frecuencia actual en “CH5”.

Multimedia: Presión corta para cambiar a la primera canción de la carpeta anterior y reproducir.

6. 6  : Estación preestablecida 6 / Carpeta siguiente

Radio: Presión corta para cambiar a “CH6”. Presión larga para almacenar la frecuencia actual en “CH6”.

Multimedia: Presión corta para cambiar a la primera canción de la carpeta siguiente y reproducir.

### 7. : Multimedia

Presión corta:

- Con USB insertado: alterna entre radio → USB → música de conexión inalámbrica → radio (la radio recuerda la estación anterior).
- Sin USB: alterna entre radio y música de conexión inalámbrica.

Presión larga (más de 8 segundos): Entre en modo de espera y muestra la hora.

8. (RDS): Presione para ingresar al modo de selección RDS.

Orden de cambio específico: AF → TA → PTY.

Presión corta  o  para seleccionar Encendido y Apagado.

Si no hay operación en 5 segundos, se guarda automáticamente y la pantalla vuelve a la interfaz RDS.

9. : Búsqueda hacia arriba / Canción anterior

Radio: Presión corta para buscar automáticamente la estación anterior; al encontrar una estación válida, se detiene la búsqueda y se reproduce (en orden descendente de frecuencia). Presión larga para búsqueda automática continua.

Multimedia: Presión corta para cambiar a la canción anterior (según el modo de reproducción). Presión larga para retroceder 10 segundos y reproducir 1 segundo; si no se suelta, continúa retrocediendo 10 segundos y reproduciendo 1 segundo, repitiendo este ciclo (la música por conexión inalámbrica no admite retroceso rápido).

10. : Búsqueda hacia abajo / Canción siguiente

Radio: Presión corta para buscar automáticamente la estación siguiente; al encontrar una estación válida, se detiene la búsqueda y se reproduce (en orden ascendente de frecuencia). Presión larga para búsqueda automática continua.

Multimedia: Presión corta para cambiar a la canción siguiente (según el modo de reproducción). Presión larga para adelantar 10 segundos y reproducir 1 segundo; si no se suelta, continúa adelantando 10 segundos y reproduciendo 1 segundo, repitiendo este ciclo (la música por conexión inalámbrica no admite avance rápido).

11. (BAND): Banda

Presión corta para seleccionar la banda de radio. Cambia de forma circular entre: FM1 → FM2 → FM3 → AM1 → AM2.

12. (SETUP): Configuración

Radio / Multimedia: Ingresar a Configuración

Ingrese al modo de configuración. Cambia de forma circular en el siguiente orden: Configuración de reloj → Configuración de efectos de sonido → Con-



figuración de idioma, etc. El orden al cambiar entre las diferentes configuraciones es: Hora → minuto → lenguaje → agudos → bajo → efecto de sonido → información de la versión.

Presión corta de los botones **◀◀** o **▶▶** para ajustar dentro del grupo seleccionado:

Tiempo: Hora, minuto

Idioma: 9 idiomas disponibles: Inglés, Francés, Español, Portugués, Portugués Brasileño, Tailandés, Indonesio, Iraní y Árabe

Agudos: de -7 a 7

Bajos: de -7 a 7

Efecto de sonido: Estándar, Pop, Jazz, Clásico, Vocal y Personalizado

Información de versión: Versión de la unidad principal, versión de pantalla, versión de conectividad inalámbrica.

Otro modo de operación es inválido.

Si no se realiza ninguna operación en 5 segundos, los ajustes se guardan automáticamente y se sale del modo de configuración.

## SISTEMA DE ASISTENCIA DE ESTACIONAMIENTO (SI ASÍ ESTÁ EQUIPADO)

### ¡ADVERTENCIA!

El sistema de asistencia de estacionamiento solo puede utilizarse como una herramienta de apoyo; no puede sustituir la observación del conductor. El conductor debe ser responsable de las maniobras de movimiento y estacionamiento seguras, y asegurarse de que no haya personas, animales u otros objetos dentro del rango de operación del vehículo.

### Radar de reversa (si así está equipado)

La advertencia de respaldo es un sistema de asistencia de estacionamiento eléctrico con sensor ultrasónico.

Monitorea la situación alrededor del vehículo con un sensor ultrasónico y le informa la distancia entre el vehículo y el objeto mediante información visual y sonora.

Cuando el sensor delantero y el sensor trasero detectan obstáculos, la frecuencia del sonido de advertencia es diferente; por favor, preste atención a ello.



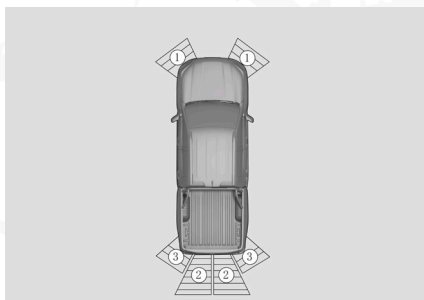

1. Detectado por el sensor de esquina delantera
2. Detectado por el sensor central trasero
3. Detectado por el sensor de esquina trasera

### **Interruptor del radar delantero (si así está equipado)**



El interruptor del radar delantero solo puede apagar el sistema de radar delantero.

Cuando el interruptor de la ignición del vehículo está en Encendido (ON), el sistema funcional del radar delantero se activa por defecto, el indicador en el interruptor del radar delantero no se enciende;

Después de presionar el interruptor del radar delantero, el indicador en el interruptor del radar delantero se enciende, la función del radar delantero se apaga; si el sistema falla, la falla específica se mostrará durante 3 segundos;

Al presionar nuevamente el interruptor del radar delantero, el indicador en el interruptor del radar delantero se apaga, la función del radar delantero se activa.



## Rango de monitoreo del sensor

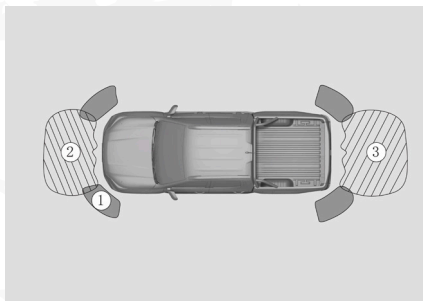

1	Aproximadamente 150 cm
2	Aproximadamente 100 cm
3	Aproximadamente 150 cm

El rango máximo de monitoreo del sensor varía según el tamaño del obstáculo. Para obstáculos más pequeños (como objetos en forma de barra o señales de tránsito), la distancia de monitoreo puede ser inferior a 150 cm.

### NOTA: El radar de reversa puede no detectar los siguientes objetos:

- Objetos delgados (como cables eléctricos o cuerdas).
- Objetos que absorben ondas sonoras (como algodón o nieve).
- Objetos con bordes afilados.
- Objetos altos y grandes con partes superiores sobresalientes.
- Objetos bajos.

Existen áreas ciegas y puntos muertos en el rango de detección del radar de reversa:

- Debajo del rango de detección, como niños o animales, etc.
- Fuera del rango de detección, como cargas sobresalientes o la parte trasera del vehículo, etc.

El radar de reversa puede no funcionar correctamente bajo las siguientes condiciones:

- La defensa está dañado.
- El sensor o sus accesorios han sufrido un impacto fuerte.
- Se han instalado otros accesorios dentro del rango de detección del sensor.
- La superficie del sensor está cubierta por objetos u otras materias extrañas (como nieve, lodo, vapor o gotas, etc.).
- El vehículo está inclinado.
- En climas muy calurosos o muy fríos.
- Al conducir por caminos irregulares.
- Hay una fuente de ondas ultrasónicas alrededor del vehículo (como las bocinas de otros vehículos o el sonido del freno de aire de un camión).



- Los vehículos están equipados con antenas de radio, pilares de protección y ganchos de remolque, etc.
- Al conducir hacia un borde de carretera elevado o con ángulo recto.
- El obstáculo está muy cerca del sensor.

Bajo las siguientes condiciones, por favor contacte a su Distribuidor Autorizado para su inspección y reparación:

- Cuando el interruptor de la ignición del vehículo está en Encendido (ON), el radar de reversa emite un sonido continuo durante 3 segundos y, al mismo tiempo, la pantalla muestra una falla del radar de reversa.
- Después de retirar las materias extrañas del sensor, la alarma de falla del sistema de radar de reversa aún persiste.
- Cuando no hay obstáculos alrededor del vehículo, el sistema emite una alarma.
- El sistema no muestra advertencia de falla y no emite alarma ante obstáculos. Cuando un sensor está dañado, el sistema mostrará una alarma de falla.

### Pantalla de advertencia

Si hay algún obstáculo dentro del rango de monitoreo, se ilumina la barra indicadora de advertencia correspondiente y se emite un sonido de advertencia. Cuando la distancia se reduce progresivamente, el intervalo del sonido de advertencia se acorta; cuando la distancia es inferior a 30 cm, el sonido de advertencia es continuo.

Según la distancia al obstáculo, aparecerán barras indicadoras con tres colores diferentes, pero en las esquinas delanteras, esquinas traseras, lado izquierdo y lado derecho, las barras indicadoras serán de dos colores diferentes.

Área de advertencia, objetivo, y nivel	Sensor de esquina delantera (cm)	Sensor de esquina trasera (cm)	Sensor central trasero (cm)
3 (verde)	-	-	60–150
2 (naranja)	30–60	30–60	30–60
1 (rojo)	≤30	≤30	≤30

### Sensor delantero

Cuando la velocidad del vehículo es inferior a aproximadamente 15 km/h, el sensor delantero puede funcionar. Verifique la distancia entre la parte delantera del vehículo y el obstáculo en cierto ángulo.

Si el interruptor del radar de reversa está apagado, el sensor delantero no funcionará.

Cuando el vehículo comienza a desacelerar desde una velocidad alta, y la velocidad disminuye a 8 km/h, el sensor delantero vuelve a funcionar.



## Sensor trasero

El sensor trasero solo funciona cuando la palanca de cambios está en "R" (reversa). Verifique la distancia entre la parte trasera del vehículo y el obstáculo en cierto ángulo.

## Alarma de distancia lateral

El sensor lateral delantero/trasero puede observar el área que el sensor delantero/trasero no puede detectar, para activar la alarma de distancia lateral. El sistema registrará los obstáculos detectados y calculará la trayectoria de conducción en tiempo real para distinguir entre obstáculos relevantes e irrelevantes. Cuando algún objeto está demasiado cerca del vehículo, el conductor podrá ver la información de advertencia en la interfaz de la pantalla.

Si el sistema de radar de reversa delantero está apagado, el sensor delantero no funcionará y la función de alarma de distancia lateral delantera estará desactivada.

## Cámara de reversa (si así está equipado)

La cámara de reversa es una herramienta visual de asistencia de estacionamiento y un sistema que muestra el área trasera del vehículo en la pantalla del vehículo mediante la cámara instalada en la parte trasera.

Cuando el interruptor de la ignición del vehículo no está apagado y la palanca de cambios está en "R" (reversa), la pantalla mostrará la imagen de reversa y un mensaje de advertencia de seguridad.

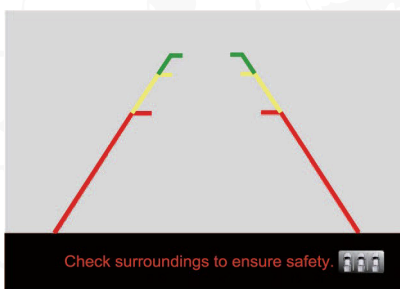

## Cámara de punto ciego derecho (si así está equipado)

La cámara de punto ciego derecho es una herramienta de asistencia de estacionamiento que captura la imagen del área derecha del vehículo mediante la cámara ubicada en el espejo retrovisor derecho, y muestra el estado del tráfico del lado derecho del vehículo en la pantalla.

La cámara de punto ciego derecho puede reducir significativamente el punto ciego del lado derecho y aumentar la maniobrabilidad en caminos estrechos, callejones angostos y otras situaciones similares.

**¡PRECAUCIÓN!**

- La cámara de punto ciego derecho puede distorsionar la forma de los objetos en la pantalla; la distancia estimada entre el vehículo y los obstáculos (vehículos y peatones) según la imagen no es precisa, lo que puede provocar accidentes.
- Debido a la limitación de la resolución de la cámara, algunos objetos no pueden mostrarse o no se muestran con claridad, como columnas delgadas, rejillas, árboles, etc.
- Existen puntos ciegos en la visión de la cámara. Siempre preste atención a la situación alrededor del vehículo, ya que la cámara de punto ciego derecho no puede detectar personas u objetos en todas las situaciones, especialmente bebés, animales pequeños y otros objetos pequeños.
- La cámara de punto ciego derecho solo puede mostrar una imagen bidimensional en la pantalla; debido a la falta de profundidad espacial, es difícil o imposible identificar desperfectos o baches en el camino mediante la cámara de reversa.

**NOTA:**

- Ajuste la velocidad del vehículo y el método de conducción de acuerdo con la visibilidad, las condiciones climáticas y el tráfico.
- Siempre preste atención a la dirección de estacionamiento y al entorno alrededor del vehículo. Al conducir en reversa, el rango de giro del frente del vehículo es mayor que el de la parte trasera.
- La cámara de punto ciego derecho solo puede utilizarse cuando el espejo retrovisor derecho está completamente desplegado.
- La cámara de punto ciego derecho está instalada fuera del habitáculo del vehículo, por lo que puede cubrirse fácilmente con suciedad. Si la imagen no es clara, se recomienda limpiar manualmente la lente con un paño suave.

**Indicaciones de operación (si así está equipado)**

Antes de utilizar la cámara de punto ciego derecho, por favor realice la siguiente inspección para garantizar la seguridad del vehículo:

1. El espejo retrovisor derecho está completamente desplegado.
2. El vehículo no presenta daños y la posición e inclinación de instalación de la cámara permanecen sin cambios.
3. La superficie de la lente está limpia y libre de nieve o polvo.
4. No hay otros objetos que obstruyan la visión de la cámara, excepto la carrocería del vehículo.

**Activación y desactivación de la cámara de punto ciego derecho (si así está equipado)**

Cuando la velocidad del vehículo es inferior a 27 km/h, la cámara de punto ciego derecho puede activarse mediante cualquiera de los siguientes métodos:



- Presione el interruptor de la cámara de punto ciego derecho.

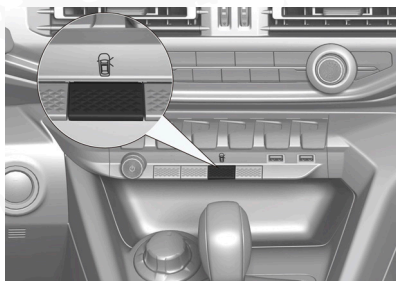

- Cuando el interruptor de activación automática de la luz direccional está encendido, empuje la palanca de direccional hacia la derecha.

Cuando la velocidad del vehículo supera los 30 km/h, presione el interruptor de la cámara de punto ciego derecho para desactivarla.

## Sistema de imagen panorámica (si así está equipado)

### Interruptor de imagen panorámica

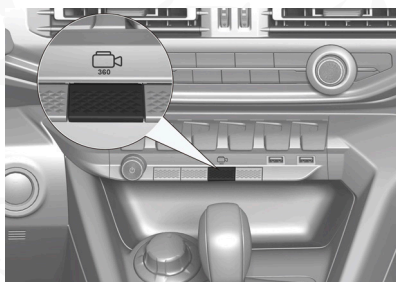

### Interfaz de imagen panorámica



### Encendido

- Cuando el interruptor de la ignición del vehículo está en ACC, el selector de velocidades está en una posición distinta de "R" (reversa) y la velocidad es inferior a 27 km/h, presione el interruptor de imagen panorámica para activar la imagen panorámica e ingresar a la vista panorámica + vista frontal.
- Si el selector de velocidades está en "R" (reversa), se activa la imagen panorámica e ingresa a la vista panorámica + vista trasera.

## Apagado

- Cuando la velocidad del vehículo supera los 30 km/h, el sistema se apagará.
- Bajo condiciones de funcionamiento de la imagen panorámica, si el selector de velocidades está en una posición distinta de "R" (reversa), presione el interruptor de imagen panorámica para apagar el sistema.
- Cambiar el selector de velocidades de "R" (reversa) a otra posición también apagará el sistema.

Si se permanece fuera de la posición "R" (reversa) durante un cierto período de tiempo, al presionar el interruptor de imagen panorámica o si la velocidad del vehículo supera los 30 km/h, el sistema de imagen panorámica se desactivará.

## Cambio de interfaz panorámica

**f**: Toque para cambiar entre las vistas 3D correspondientes. El controlador de vista panorámica 3D permite controlar 9 vistas por separado (incluyendo: frontal, frontal derecha, derecha, trasera derecha, trasera, trasera izquierda, izquierda, frontal izquierda y vista superior frontal).

Vista 3D: Toque para cambiar al modo 3D.

Vista 2D: Toque para cambiar al modo 2D.

Configuración: Toque para ingresar a la interfaz de configuración del sistema AVM.



**🔊**: Interruptor de sonido de alarma del radar. Cuando el interruptor está activado, responde normalmente a la lógica de alarma sonora del radar; el sonido de alarma del radar se desactiva cuando el interruptor está apagado.

## Línea de asistencia de estacionamiento

Cuando el selector de velocidades está en "R" (reversa), se muestra la línea de asistencia trasera.

Cuando el selector de velocidades está en una posición distinta de "R" (reversa), se muestra la línea de asistencia delantera.

En modo panorámico o vista única, haga clic en el botón de encendido/apagado de la línea de asistencia para activar o desactivar la línea.

Las pantallas de vista panorámica + vista izquierda/derecha, vista panorámica + izquierda y derecha, y vista única muestran líneas de asistencia estáticas.



**NOTA:** Asegúrese de que el ancho del espacio de estacionamiento sea mayor o igual al ancho del vehículo incluyendo las líneas de extensión.

## SISTEMA DE MONITOREO DE PRESIÓN DE LLANTAS (TPMS, SI ASÍ ESTÁ EQUIPADO)

### Descripción general

Al conducir, el TPMS puede monitorear la presión y temperatura de las 4 llantas. Cuando la presión y temperatura estén fuera de rango, el TPMS emitirá una alarma.

La información de la presión de las llantas se muestra en la pantalla del panel de instrumentos. Al conducir, presione el botón correspondiente para cambiar a los valores de cada llanta, de esta manera, podrá visualizar la presión actual de cada una.

El indicador de presión de llanta se encenderá cuando la presión de la llanta esté fuera de rango. Se activará una alarma al detectar presión alta o baja, luego de ajustar la presión a la de inflado en frío recomendada en la etiqueta del vehículo, el indicador se apagará automáticamente luego de conducir por algunos minutos.

Cuando la temperatura de la llanta exceda 90°C, el indicador de falla de presión de llanta se enciende. Cuando la temperatura baje a 30°C, el indicador se apagará automáticamente.

Solo cuando cada llanta tiene instalado un sensor el sistema TPMS está disponible. La llanta de refacción (si así está equipado) no cuenta con un sensor. Luego de reemplazar una llanta por la de refacción y conducir por un tiempo, el indicador de falla de presión en la llanta se encenderá. Por favor instale un sensor original proporcionado por su Distribuidor Autorizado y realice correctamente el proceso de aprendizaje del sensor.

### Precauciones importantes de seguridad

La presión de las llantas debe estar de acuerdo a la presión de inflado en frío indicada para desempeñar correctamente la conducción. Revise la presión de las llantas una vez al mes cuando estén frías. Ajuste la presión de las llantas si es necesario. Las llantas están frías en las siguientes condiciones:

- El vehículo ha estado detenido por al menos 3 horas en un lugar sin exposición directa a los rayos del sol.
- El vehículo se ha conducido menos de 1.6 km.

Cuando las llantas estén frías, los valores de presión censados en el medidor de presión podrían ser diferentes a los medidos por el TPMS. Por favor considere las lecturas del TPMS como standard.

El TPMS no puede advertir de pérdida total de presión, como cuando la llanta está ponchada por un objeto externo. En ese tipo de casos, frene con cuidado y evite girar el volante bruscamente.



Cuando infle la llanta, se actualizará el valor de presión de la misma luego de conducir por un periodo de tiempo.

**NOTA:**

- El sistema de monitoreo de presión de llantas puede asistir al conductor para monitorear los valores, puede alertarlo oportunamente, pero no tiene la capacidad de prevenir accidentes por completo.
- Solo el valor de presión de llanta mostrado durante la conducción se está midiendo en tiempo real. Cuando el vehículo esté detenido no se mostrará la presión de las llantas o en caso de mostrarse, los valores solo serán de referencia.
- Al cambiar las llantas, realícelo en un Distribuidor Autorizado para evitar dañar los sensores.
- Es necesario que el sistema realice el proceso de auto-aprendizaje nuevamente luego de rotar las llantas para evitar que discrepancias entre los valores mostrados y la posición actual de la llanta.

En los siguientes casos, el sistema TPMS puede no funcionar correctamente, provocando que el indicador del sistema se ilumine:

- El vehículo se está conduciendo cerca de un cable de alta tensión o de una torre de radio (Ejemplo: un aeroplano, torre emisora, etc.).
- Se usan transmisores de radio dentro o cerca del vehículo (como audífonos inalámbricos, cámaras, etc.).
- Se han instalado cadenas en las ruedas.

**NOTA: Al cambiar llantas de nieve o instalar cadenas de invierno, la transmisión de datos del sensor se verá afectada y no se recibirá la señal del mismo, provocando que se ilumine la luz indicadora. Para evitar le funcionamiento incorrecto del sistema TPMS, acuda a su Distribuidor Autorizado para activar el modo invierno, de esta manera evitará la aparición de alertas de presión de llantas inválidas.**

**Mensaje de advertencia del TPMS (si así está equipado)**

Si el TPMS detecta que una o más llantas tienen presión baja o alta, se mostrará un mensaje de advertencia en el cuadro de instrumentos y se encenderá el indicador de advertencia de presión de llantas al mismo tiempo. En este caso, reduzca la velocidad, frene gradualmente hasta detenerse en un lugar seguro y evite giros bruscos. Corrija la presión de las llantas cuando estén frías. Reemplace la llanta si es necesario.

Si el TPMS detecta que una o más llantas tienen una temperatura elevada, se mostrará un mensaje de advertencia en el módulo de instrumentos y se encenderá el indicador de advertencia de presión de llantas al mismo tiempo. En este caso, deténgase de forma segura lo antes posible. No conduzca hasta que las llantas se enfríen. Reemplace la llanta si es necesario.

**NOTA:**

- Si la presión de las llantas se ajusta en un lugar cálido, el indicador de advertencia de presión de llantas puede encenderse al ingresar a una



zona fría. Esto es causado por el cambio de presión debido a la variación de temperatura. No se trata de una falla.

- Cuando conduzca en zonas con diferentes temperaturas, inspeccione la presión de las llantas a tiempo y ajústela si es necesario.

Si el TPMS presenta una falla, se mostrará un mensaje de advertencia en la pantalla y se encenderá el indicador de advertencia de presión de llantas al mismo tiempo. En tal caso, acuda a su Distribuidor Autorizado para su inspección y reparación lo antes posible.

## OTRAS FUNCIONES

### Espacio de almacenamiento

#### ¡ADVERTENCIA!

Si los objetos dentro del vehículo no se almacenan correctamente, pueden deslizarse o salir disparados durante el frenado o giros bruscos, lo que podría golpear al conductor o a los pasajeros y causar lesiones:

Cierre todos los compartimentos de almacenamiento mientras conduce.

Fije los objetos adecuadamente para asegurarse de que no se muevan dentro del vehículo.

Asegúrese siempre de que ningún objeto pueda deslizarse fuera del espacio de almacenamiento.

Los objetos pesados, duros, afilados o frágiles deben almacenarse de forma segura y estar debidamente asegurados.

### Compartimiento de almacenamiento interior de puerta



Cada puerta cuenta con un compartimiento de almacenamiento y un portavasos. Estos pueden utilizarse para guardar objetos y colocar vasos

#### ¡ADVERTENCIA!

- No coloque objetos frágiles en los compartimentos de almacenamiento interiores de las puertas, ya que esto puede aumentar el riesgo de lesiones en caso de accidente.

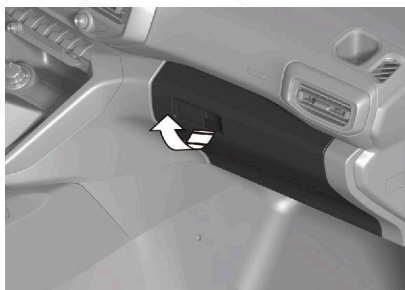

**¡ADVERTENCIA!**

- No coloque botellas o vasos abiertos, ni vasos de papel llenos de líquido o incluso agua caliente en el compartimento de almacenamiento. De lo contrario, el líquido podría derramarse y el vaso podría romperse.
- No guarde objetos de valor en la guantera.

**Gantera**

Tire de la palanca de la guantera hacia la izquierda para abrir la caja.

Empújela hacia atrás para cerrarla.

La guantera puede utilizarse como un kit de refrigeración (si así está equipado). Cuando el aire acondicionado esté enfriando, coloque el interruptor de refrigeración en la posición  (si así está equipado) dentro de la guantera para permitir la entrada de aire frío. Coloque el interruptor de refrigeración en la posición  dentro de la guantera para detener la entrada de aire frío.

**¡PRECAUCIÓN!**

- Cuando conduzca, mantenga siempre la guantera cerrada. De lo contrario, los objetos en su interior podrían salir despedidos en caso de un frenado repentino o un accidente, y causar lesiones a los pasajeros del vehículo.
- No coloque objetos de valor en la guantera.
- Después de abrir la guantera, no la jale con fuerza para abrirla completamente, ya que podría dañar los soportes.

**Caja de la consola**

El compartimiento de la consola se encuentra frente a la palanca de cambios.

Se utiliza para guardar objetos pequeños.

### Compartimiento de almacenamiento trasero



El compartimiento de almacenamiento trasero se encuentra en la parte inferior de la salida de aire trasera.

Puede utilizarse para guardar objetos pequeños, como teléfonos móviles, cigarrillos, encendedores, etc.

### ¡ADVERTENCIA!

No coloque objetos filosos, delgados, duros, etc, en este compartimiento para evitar lesiones a los pasajeros traseros.

### Portavasos

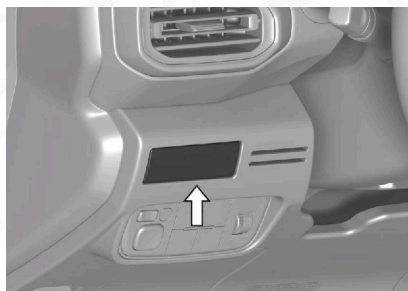

Hay un portavasos oculto en el panel de instrumentos del conductor.

Presiónelo para extender el portavasos.



Algunos modelos cuentan con dos portavasos en la consola auxiliar del tablero.



Hay un portavasos en el panel de instrumentos derecho para facilitar al pasajero delantero colocar su vaso.

### ¡ADVERTENCIA!

No coloque piezas de hierro, vidrio u otros objetos duros en este portavasos para evitar lesiones personales en caso de que se active la bolsa de aire del pasajero delantero.



Algunos modelos cuentan con un portavasos en el descansabrazos central trasero.

Tire del descansabrazos central trasero hacia abajo para utilizarlo.

**¡ADVERTENCIA!**

- Solo coloque envases livianos y no frágiles en el portavasos.
- No almacene bebidas calientes. De lo contrario, el riesgo de lesiones aumentará en caso de accidente.
- Solo se puede colocar en el portavasos un envase con tapa y de tamaño adecuado, de lo contrario, la bebida podría derramarse.

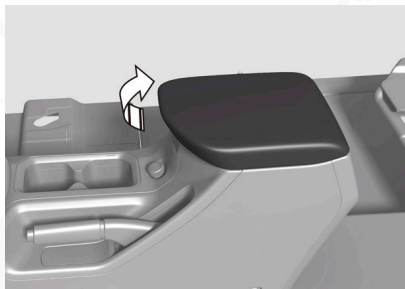
**Compartimiento de almacenamiento del descansabrazos central delantero (si así está equipado)**

Tire de la manija hacia arriba para abrir el compartimiento de almacenamiento.

**Bolsa de almacenamiento en el respaldo del asiento**

La bolsa de almacenamiento en el respaldo del asiento está ubicada en la parte inferior del respaldo del asiento delantero. Puede utilizarse para guardar periódicos, revistas, etc.

**¡ADVERTENCIA!**

No coloque objetos pesados o filosos en la bolsa.

## Compartimiento para gafas



Presione el borde del compartimiento para abrirlo. Se utiliza para almacenar temporalmente objetos pequeños, como gafas de sol.

### ¡ADVERTENCIA!

- No coloque objetos como gafas en este compartimiento por un período prolongado. Cuando la temperatura del habitáculo se eleva, las gafas pueden deformarse por el calor.
- Cierre el compartimiento mientras conduce. De lo contrario, en caso de un accidente o frenado repentino, los objetos en su interior podrían salir disparados y causar lesiones.

## Ranura para tarjetas



Se utiliza para guardar tarjetas u objetos similares.

## Sujetador de tickets

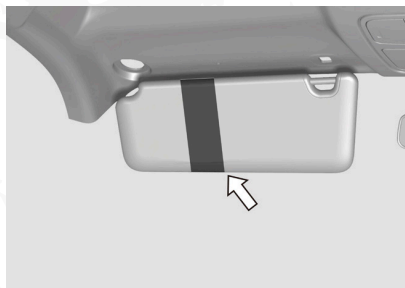

El sujetador de tickets se encuentra en la visera del lado del conductor. Se utiliza para guardar billetes u objetos similares.

**NOTA:** No coloque demasiados billetes en el sujetador para evitar daños en la visera.

## Encendedor de cigarrillos (si así está equipado)



Cuando el vehículo está en modo ACC o Encendido (ON), el encendedor de cigarrillos puede utilizarse.

Antes de usar el encendedor, insértelo completamente en la base y luego presione el botón del encendedor. Cuando el encendedor se libere, sáquelo para usarlo.

### ¡PRECAUCIÓN!

No toque la parte metálica del encendedor de cigarrillos.

No mantenga presionado el encendedor durante un período prolongado, de lo contrario, podría provocarse un incendio debido al sobrecalentamiento.

## Puerto USB (SI ASÍ ESTÁ EQUIPADO)

### Frontal (si así está equipado)

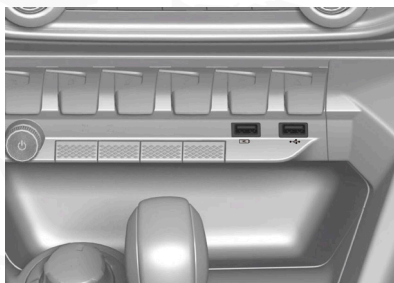

El puerto USB izquierdo es solo para carga.

El puerto USB derecho es para carga y transmisión de datos.

### Trasero (si así está equipado)



El puerto USB es solo para carga. Es especialmente útil para los pasajeros traseros

### ¡PRECAUCIÓN!

- Mantenga siempre limpio el puerto. Si entra materia extraña o líquido en el puerto, puede provocar un mal funcionamiento.
- No utilice el puerto USB por más tiempo del necesario cuando el motor no esté encendido.
- No presione ni aplique presión innecesaria sobre la memoria USB mientras esté conectada.

### Descansabrazos central delantero

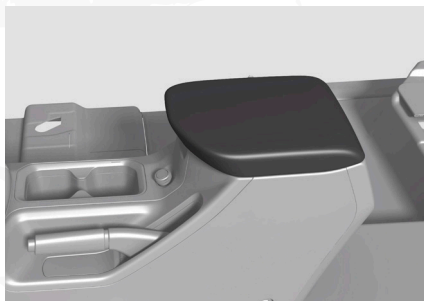

El descansabrazos se utiliza para mejorar la comodidad durante el viaje.

**NOTA:** No lo empuje con demasiada fuerza para evitar daños.

### Descansabrazos central trasero (si así está equipado)



Tire del descansabrazos hacia abajo para utilizarlo.

**NOTA:** No lo empuje con demasiada fuerza para evitar daños.

### Visera

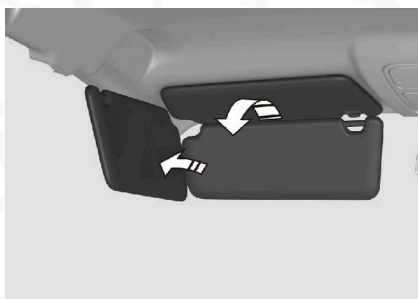

Hay viseras tanto del lado del conductor como del pasajero delantero.

La visera se utiliza para proteger a los conductores y pasajeros del deslumbramiento.

Baje la visera para colocarla en posición frontal.

Baje la visera, libere el gancho interior y gírelo hacia afuera para colocarlo en posición lateral.

### Espejo de vanidad (si así está equipado)

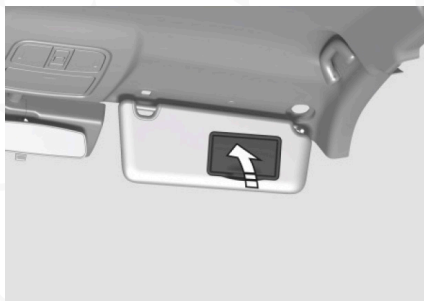

Baje la visera del conductor y abra la cubierta del espejo para utilizarlo.

**NOTA:** Cuando no esté en uso, mantenga la tapa cerrada.

### Gancho en el respaldo del asiento



Cada respaldo de los asientos delanteros cuenta con un gancho.

Presione la parte inferior del gancho para extenderlo.

Puede utilizarse para colgar objetos pequeños.

El peso máximo de los objetos no debe exceder los 4 kg.

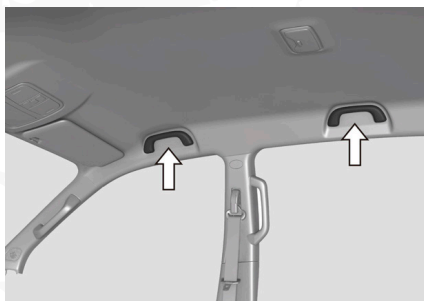
**Asa de seguridad (si así está equipado)**

Cada lado del pasajero puede estar equipado con un asa de seguridad.

Puede utilizarse para apoyar el cuerpo mientras está sentado en el asiento y mejorar la seguridad durante la conducción.

**NOTA:**

- No cuelgue objetos en el asa de seguridad ni aplique fuerza excesiva sobre ella para evitar daños.
- No utilice el asa al entrar o salir del vehículo ni al levantarse del asiento.

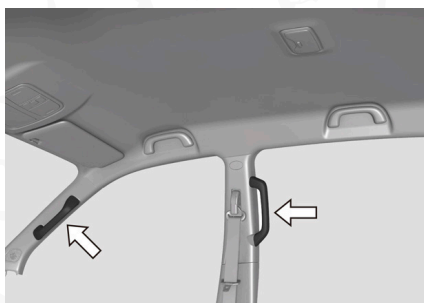
**Asa de entrada (si así está equipado)**

Los pilares A y B de ambos lados, izquierdo y derecho, están equipados con asas de entrada. Ofrecen comodidad al pasajero al ingresar al vehículo.

### Toma de corriente de 12 Volts (si así está equipado)



Algunos modelos cuentan con una toma de corriente de 12 V en el compartimento de carga.

### Portaequipajes de techo (si así está equipado)



Al utilizar los rieles laterales del techo como portaequipajes, deben utilizarse dos o más travesaños originales o equivalentes junto con los rieles laterales.

#### ¡PRECAUCIÓN!

Al cargar o descargar equipaje del área de carga de techo (si así está equipado), observe las siguientes precauciones:

- El peso del equipaje no debe exceder los 100 kg y siempre debe distribuirse de manera uniforme.
- El ancho y largo del equipaje no deben exceder las dimensiones del techo del vehículo.
- Antes y durante la conducción, asegúrese de que el equipaje esté firmemente sujeto.
- Nunca arranque, gire o frene bruscamente.



## Pedales

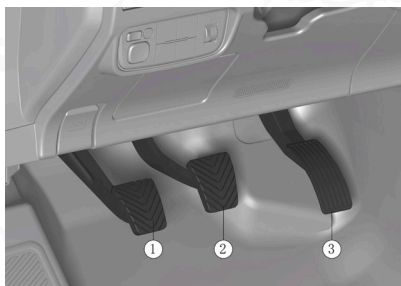

1. Pedal de embrague (si así está equipado)
2. Pedal de freno
3. Pedal del acelerador

### ¡PRECAUCIÓN!

Al presionar el pedal del acelerador, nunca aplique fuerza excesiva.

No coloque objetos cerca o debajo de los pedales, para evitar que se deslicen debajo de ellos y afecten la conducción.

### Certificación de calificación del vehículo (si así está equipado)

La certificación de calificación del vehículo proporcionada con el vehículo es el único certificado legal por escrito del vehículo y debe guardarse en un lugar seguro y no debe perderse.

En caso de pérdida, comuníquese de inmediato con su Distribuidor autorizado.

### Elementos proporcionados

1. Un Manual del Propietario (si así está equipado)
2. Un Manual de Mantenimiento/Póliza de garantía
3. Una Certificación de Calificación del Vehículo (si así está equipado)
4. Una llanta de refacción (si así está equipado)
5. Un juego de herramientas de repuesto (si así está equipado)

Nombre	Especificación	Cantidad
Llave para tuercas de rueda	-	1
Conjunto del gato	Tipo mecánico	1
Extintor de incendios (si así está equipado)	-	1
Chaleco reflectante (si así está equipado)	-	1
Manivela del gato	-	1
Removedor de tapa de rin de aluminio (si así está equipado)	-	1



# CONDUCCIÓN DEL VEHÍCULO

## CONTENIDO

■	<b>PRECAUCIONES PARA VEHÍCULOS UTILITARIOS .....</b>	<b>148</b>
•	Precauciones sobre la conducción fuera del camino .....	148
•	Precauciones antes de conducir .....	149
■	<b>ENCENDIDO Y APAGADO DEL MOTOR .....</b>	<b>150</b>
•	Interruptor de ignición (si así está equipado) .....	150
•	Apagar el motor .....	151
•	Encendido sin llave (si así está equipado) .....	152
•	Detención del vehículo .....	153
•	Bloqueo de la columna de dirección .....	154
•	Bloqueo del Diferencial .....	155
■	<b>CAMBIO DE VELOCIDAD.....</b>	<b>156</b>
•	Cambio de velocidad en transmisión manual.....	156
•	Cambio de velocidad en transmisión automática.....	158
■	<b>FRENOS .....</b>	<b>161</b>
•	Sistema de freno de estacionamiento (si así está equipado).....	161
•	Freno de Estacionamiento Eléctrico (EPB, si así está equipado)....	161
•	Inicialización del sistema.....	162
•	Función de estacionamiento automático (AUTO HOLD, si así está equipado).....	163
•	Frenos de las ruedas delanteras y traseras .....	164
•	Sistema de frenos antibloqueo (ABS) .....	164
■	<b>SISTEMA DE CONTROL DE TRACCIÓN (TCS, SI ASÍ ESTÁ EQUIPADO).....</b>	<b>165</b>
■	<b>SISTEMA DE CONTROL ELECTRÓNICO DE ESTABILIDAD (ESC, SI ASÍ ESTÁ EQUIPADO).....</b>	<b>165</b>
■	<b>ASISTENCIA DE CONDUCCIÓN .....</b>	<b>166</b>
•	Sistema de Dirección Asistida Eléctrica (EPS).....	166
•	Control de Descenso en Pendiente (HDC, si así está equipado) ...	166
•	Control de Arranque en Pendiente (HHC, si así está equipado).....	167



■ <b>CONSEJOS DE CONDUCCIÓN</b> .....	<b>168</b>
• Periodo de asentamiento del motor .....	168
• Conducción a alta velocidad .....	168
• Conducción nocturna .....	169
• Conducción bajo lluvia .....	169
• Conducción en zonas inundadas .....	169
• Conducción en lodo.....	169
• Conducción en pendientes.....	170
• Conducción en nieve.....	170
• Conducción económica .....	171
■ <b>SISTEMA 4WD</b> .....	<b>172</b>
• 4WD de tiempo parcial (si así está equipado).....	172
• Cambio de 4L a 4H .....	173
• Sistema Auto 4WD (si así está equipado).....	173
• Modo de conducción libre .....	174



## PRECAUCIONES PARA VEHÍCULOS UTILITARIOS

Este vehículo pertenece a la clase de vehículos utilitarios, con un centro de gravedad más alto y mayor distancia al suelo, y puede conducirse en diversos entornos agrestes.

- El centro de gravedad más alto lo hace más propenso a volcarse.
- Una ventaja de la mayor distancia al suelo es una mejor visibilidad del camino.
- Para lograr un buen rendimiento fuera de carretera, el desempeño en curvas de este vehículo no es tan bueno como el de un sedán o un vehículo deportivo con suspensión baja a la misma velocidad. Por lo tanto, no gire bruscamente a alta velocidad para evitar un vuelco.
- Cargar equipaje en el porta equipaje del techo elevará el centro de gravedad del vehículo. No cargue objetos pesados en el techo.
- Reduzca siempre la velocidad con vientos cruzados fuertes. Debido a su perfil y centro de gravedad elevado, el vehículo es más sensible a los vientos laterales. Reducir la velocidad le permitirá tener un mejor control.
- Al conducir en pendientes pronunciadas, es preferible hacerlo en línea recta, hacia arriba o hacia abajo. El vehículo puede volcarse lateralmente con mayor facilidad que hacia adelante o hacia atrás.

### ¡ADVERTENCIA!

- Durante la conducción, todas las personas en el habitáculo deben usar el cinturón de seguridad. En caso de vuelco, las personas que no lo usen son más vulnerables. Evite girar bruscamente, conducir a alta velocidad, arrancar repentinamente, frenar bruscamente o realizar maniobras repentinas en la medida de lo posible. Una maniobra incorrecta podría hacer que el vehículo pierda el control o se vuelque.
- Al conducir fuera de carretera o en terrenos irregulares, no conduzca a velocidades excesivas, no salte, no haga giros bruscos ni golpee objetos, etc. Esto puede dañar gravemente la suspensión y el chasis. Peor aún, el vehículo podría salirse de control o volcarse.

### Precauciones sobre la conducción fuera del camino

- Antes de conducir fuera del camino, inspeccione el nivel de aceite del motor y agregue si es necesario. Inspeccione las ruedas y los neumáticos. Asegúrese de llevar una pala plegable, llave de ruedas, cable de tracción, etc.
- La conducción fuera del camino aumentará la probabilidad de daños al vehículo. Conduzca con cuidado y de manera adecuada según las condiciones del terreno.
- Durante la conducción fuera del camino, nunca cambie a la posición "N".
- Inspeccione y limpie el vehículo después de conducir fuera del camino.
- Limpie los frenos a tiempo después de conducir fuera del camino. Al conducir en caminos no pavimentados, arena, lodo, agua o mezclas de agua con aceite pueden entrar en los frenos, lo que aumenta el desgaste, reduce el rendimiento de frenado o incluso puede causar fallos en los frenos.



- Si escucha ruidos de fricción o nota una disminución en el rendimiento de frenado, haga que su vehículo sea inspeccionado y reparado de inmediato por su Distribuidor Autorizado.
- Cuando el usuario realice conducción fuera de carretera o conducción al máximo rendimiento, asegúrese de que la cantidad de combustible restante indicada en el medidor sea superior a 5 niveles.

## Precauciones antes de conducir

### Antes de entrar al vehículo

- Asegúrese de que todas las ventanas, espejos y luces estén limpias.
- Revise visualmente los neumáticos para detectar daños, objetos extraños y presión de inflado.
- Inspeccione la parte inferior del vehículo para verificar si hay fugas de aceite.
- Inspeccione el nivel de aceite del motor y otros fluidos.

### Antes de encender el motor

- Cierre y asegure las puertas.
- Verifique la posición del asiento, respaldo y base del asiento, y mantenga una postura correcta al sentarse.
- Ajuste los espejos retrovisores exteriores e interior.
- Asegúrese de que todas las personas lleven puesto el cinturón de seguridad.
- Coloque la ignición del vehículo en modo "ON" (Encendido) y verifique el funcionamiento de las luces de advertencia en el panel de instrumentos.
- Libere el freno de estacionamiento y asegúrese de que el indicador del freno de estacionamiento se apague.

### Después de encender el motor

- Libere el freno de estacionamiento y asegúrese de que el indicador del freno de estacionamiento se apague.
- Después de arrancar, caliente el motor y verifique que el indicador de presión de aceite funcione correctamente.
- Al estar en ralentí, no exceda los 3 minutos. En invierno, el tiempo de ralentí puede extenderse adecuadamente.
- Si al presionar el pedal del freno durante la conducción escucha un ruido agudo o de fricción (chirridos metálicos), acuda de inmediato a su Distribuidor Autorizado más cercano para la inspección y reemplazo de las pastillas de freno.
- Verifique si el sistema de escape emite algún sonido de fuga. Si detecta una fuga, contacte de inmediato a su Distribuidor Autorizado.



**¡ADVERTENCIA!**

- Antes de conducir, todas las personas en el habitáculo deben usar el cinturón de seguridad. En caso de vuelco, las personas que no lo usen son más vulnerables.
- Evite girar bruscamente, conducir a alta velocidad, arrancar repentinamente, frenar bruscamente o realizar maniobras repentinas en la medida de lo posible. Una maniobra incorrecta podría hacer que el vehículo pierda el control o se vuelque.
- Al conducir en terrenos irregulares, no conduzca a velocidades excesivas, no salte, no haga giros bruscos ni golpee objetos, etc. Esto puede dañar gravemente la suspensión y el chasis. Peor aún, el vehículo podría salirse de control o volcarse.
- No conduzca a alta velocidad inmediatamente después de arrancar el motor.

**ENCENDIDO Y APAGADO DEL MOTOR****Interruptor de ignición (si así está equipado)****LOCK**

El interruptor de ignición está apagado. Retire la llave para bloquear la columna de dirección.

**ACC**

La columna de dirección está desbloqueada, los dispositivos eléctricos (como la radio) funcionan, y el motor no está en marcha.

**ON**

Todos los dispositivos eléctricos pueden funcionar. Se encienden los indicadores y las luces de advertencia.

**START**

Arranque el motor. Suelte la llave inmediatamente después de que el motor arranque; la llave regresará automáticamente a la posición "ON".



**NOTA:**

- Si es difícil girar la llave, gire ligeramente el volante hacia la izquierda y la derecha, y luego intente girar la llave.
- Cuando el interruptor de encendido esté apagado, nunca deje la llave insertada, ya que esto puede descargar la batería.
- Para evitar la descarga de la batería, no mantenga la llave en la posición ACC/ON durante mucho tiempo.

**¡ADVERTENCIA!**

No gire la llave a la posición "LOCK" durante la conducción para evitar que el volante se bloquee repentinamente, lo que podría causar accidentes y lesiones personales.

**Arranque del vehículo**

Después de realizar todas las preparaciones necesarias, coloque la palanca de cambios en punto muerto, encienda el interruptor de encendido y verifique el claxon, todos los indicadores del panel de instrumentos, las luces direccionales, las luces de freno, y la posición y el ángulo de los espejos retrovisores.

1. Verifique que el freno de estacionamiento esté activado.
2. Verifique que el selector de cambios esté en "N" o "P" en transmisiones automáticas.
3. Pise el pedal del embrague y gire el interruptor de encendido a la posición START para arrancar el motor.

**¡PRECAUCIÓN!**

Suelte la llave una vez que el motor arranque. No acelere el motor inmediatamente después de arrancarlo.

**Si no arranca**

No pise el pedal del freno al arrancar. Si el motor no arranca después de varios intentos, intente lo siguiente:

Mantenga el selector de velocidades en posición "N", pise el pedal del embrague y presione suavemente el acelerador hasta 1/4 de su recorrido total para arrancar. Contacte a su Distribuidor Autorizado para diagnóstico.

**Apagar el motor**

1. Detenga completamente el vehículo.
2. Coloque la palanca de cambios en "N" o "P" en transmisiones automáticos.
3. Aplique el freno de estacionamiento.
4. Gire el interruptor de encendido a LOCK para apagar el motor.



**¡ADVERTENCIA!**

- No apague el motor durante la conducción, ya que las funciones relacionadas con la seguridad pueden verse limitadas o dejar de funcionar, afectando la dirección asistida y el sistema de asistencia de frenado, lo que podría causar accidentes.
- Después de apagar el motor, el ventilador del radiador puede seguir funcionando por un tiempo. En ese momento, tenga cuidado si trabaja en el compartimiento del motor.

**Cambio de ACC a LOCK**

Gire el interruptor de encendido a la posición LOCK mientras presiona la llave.

**El motor no enciende o funciona de forma irregular**

1. Verifique que el freno de estacionamiento esté aplicado.
2. Verifique la conexión de la batería y asegúrese de que esté firme y limpia.
3. Verifique si la conexión del motor de arranque está firme y si el motor de arranque funciona normalmente.
4. Encienda las luces interiores. Si se atenúan o se apagan al operar el motor de arranque, indica que la batería está débil.

**Encendido sin llave (si así está equipado)****Antes de arrancar**

1. Apague todas las luces y componentes eléctricos innecesarios.
2. Asegúrese de que la llave inteligente esté dentro del área activa del habitáculo.

**Interruptor de ignición ENGINE START STOP (si así está equipado)**

Consulte "Función del vehículo - Sistema sin llave - Función ENGINE START STOP".

**Arranque del vehículo**

1. Asegúrese de aplicar el freno de estacionamiento.
2. Pise completamente el pedal del embrague. Para mayor seguridad, coloque la palanca en "N" al arrancar, o "P" en transmisiones automáticas.
3. Presione el interruptor para arrancar el motor cuando el indicador en el botón "ENGINE START STOP" se ilumine en verde.

**¡PRECAUCIÓN!**

- No toque el botón "ENGINE START STOP" mientras conduce.
- Pise completamente el pedal del embrague hasta que el motor arranque. Si el indicador en el botón "ENGINE START STOP" no se ilumina en verde, el motor no arrancará.



**¡PRECAUCIÓN!**

- Después de arrancar, conduzca el vehículo a una velocidad estable del motor para calentarlo, hasta que la temperatura del refrigerante alcance el rango normal.

**Si no arranca**

Las siguientes condiciones pueden impedir el arranque normal del motor al presionar el interruptor de ignición "ENGINE START STOP":

1. La comunicación entre la llave inteligente y el vehículo está interrumpida, la llave no se detecta o la batería de la llave está agotada: Arranque el motor según el método indicado en "Función del vehículo - Sistema sin llave - Arranque en espera".
2. El volante está bloqueado y el medidor muestra "Bloqueo de dirección no liberado": Gire ligeramente el volante mientras presiona el botón "ENGINE START STOP".
3. Condiciones de operación, batería baja, combustible insuficiente, etc., pueden impedir el arranque del vehículo. Si no puede resolver el problema, contacte a su Distribuidor Autorizado para inspección y reparación.

**Apagar el motor**

1. Detenga completamente el vehículo.
2. Coloque el selector de cambios en "N" o "P" en transmisiones automáticas.
3. Aplique el freno de estacionamiento.
4. Presione el botón del interruptor de ignición "ENGINE START STOP" para apagar el motor.

Si es necesario apagar el motor en caso de emergencia mientras conduce, reduzca la velocidad del vehículo a menos de 40 km/h y mantenga presionado el botón "ENGINE START STOP" durante más de 5 segundos.

**¡ADVERTENCIA!**

- No apague el motor durante la conducción a menos que sea necesario, ya que las funciones relacionadas con la seguridad pueden verse limitadas o dejar de funcionar, afectando la dirección asistida y el sistema de asistencia de frenado, lo que podría causar accidentes.
- Después de apagar el motor, el ventilador del radiador puede seguir funcionando por un tiempo. En ese momento, tenga cuidado si trabaja en el compartimiento del motor.

**Detención del vehículo**

Si el vehículo permanece estacionado por más de cuatro semanas, la batería puede dañarse debido a una descarga excesiva.

Cuando se requiera estacionar el vehículo por un período prolongado, los neumáticos deben mantenerse alejados del motor, la batería, el aceite, la luz solar directa y la lluvia, y se debe evitar la exposición a altas tempera-



turas y humedad. Limpie y almacene las partes de sellado de goma, cierre todas las puertas y asegure el vehículo. Si se estaciona en interiores, deje las puertas y ventanas ligeramente abiertas.

Si el vehículo va a permanecer estacionado por un período prolongado, lave y encere el vehículo. Estacionelo en un lugar seco y bien ventilado. Además, inspeccione el recubrimiento de cera en la parte inferior del vehículo. Infle los neumáticos de acuerdo con la presión máxima indicada en la etiqueta de presión de neumáticos. Verifique la presión de inflado de los neumáticos una vez al mes. Mueva el vehículo una vez por semana para cambiar el área de contacto del neumático con el suelo y evitar deformaciones.

## Bloqueo de la columna de dirección

### Vehículos con sistema de encendido sin llave:

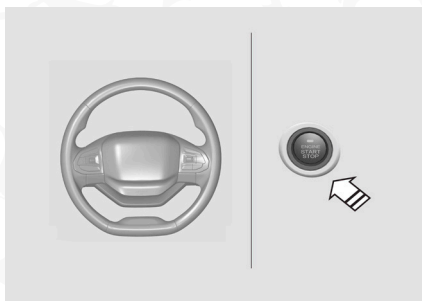

Después de apagar el interruptor de ignición “ENGINE START STOP”, al abrir y luego cerrar la puerta del conductor, o cerrar y luego abrir la puerta del conductor, o al bloquear el vehículo usando la llave inteligente, la columna de dirección se bloqueará.

Al presionar nuevamente el interruptor “ENGINE START STOP”, la columna de dirección se desbloqueará automáticamente.

**NOTA:** Al arrancar, si el indicador del interruptor “ENGINE START STOP” parpadea en verde, el volante no podrá girarse y se mostrará “Bloqueo de dirección no liberado” en el panel de instrumentos. En ese momento, gire ligeramente el volante, cambie el vehículo a OFF y presione el interruptor “ENGINE START STOP”. Cuando se escuche el sonido de funcionamiento del motor, pise el pedal del freno. Verifique que el indicador del interruptor “ENGINE START STOP” se encienda y permanezca en verde, lo que indica que el volante está desbloqueado.

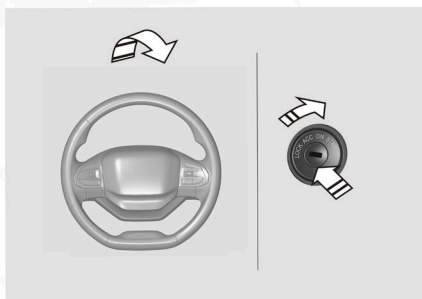
**Vehículos sin sistema de encendido sin llave:**

Al retirar la llave después de apagar el interruptor de ignición, la columna de dirección se bloqueará y el volante no podrá girarse.

Al arrancar el motor, el interruptor de encendido puede quedar atascado en la posición LOCK. En ese caso, gire ligeramente el volante hacia la derecha y al mismo tiempo cambie el interruptor de encendido de la posición LOCK a ACC para desbloquear la columna de dirección.

**Bloqueo del Diferencial**

Cuando el vehículo circule por caminos embarrados o resbaladizos, o quede atascado e intente liberarse, o suba una pendiente con carga pesada, active el bloqueo del diferencial para asegurar una mejor capacidad de tracción.



Detenga el vehículo y presione el interruptor del bloqueo del diferencial para activarlo. El indicador de estado del bloqueo del diferencial en el módulo de instrumentos se encenderá y se mostrará un mensaje.

Presione nuevamente el interruptor para desbloquear el diferencial. Cuando la velocidad supere los 30 km/h, la función de bloqueo del diferencial se desactivará automáticamente, y el módulo de instrumentos mostrará "bloqueo del diferencial DESACTIVADO". Para volver a activar el bloqueo después de que se haya desactivado, reduzca la velocidad y presione nuevamente el interruptor de bloqueo. El bloqueo puede liberarse mientras se conduce.



**NOTA:**

- Cuando la velocidad del vehículo sea inferior a 5 km/h o el vehículo esté detenido, active el bloqueo del diferencial cuando las ruedas estén lo más estacionarias posible.
- Cuando una rueda patine, no active el bloqueo del diferencial o este podría dañarse. Para evitarlo, es necesario detener el deslizamiento o movimiento de la rueda (para detener completamente, se recomienda presionar el pedal del freno), y luego presionar el interruptor del bloqueo del diferencial para activarlo.
- No active el bloqueo del diferencial en caminos secos y duros. El uso prolongado del bloqueo del diferencial en caminos duros puede causar sobrecarga en la transmisión y fallas prematuras.
- Al conducir en una pendiente u otros caminos, no desactive el bloqueo del diferencial si hay carga en la transmisión. Cuando el vehículo esté bajo carga o conduzca en una pendiente, el diferencial bloqueado puede no desbloquearse de inmediato y puede permanecer en modo bloqueado, lo que puede afectar el control del vehículo. Después de pasar la pendiente, se recomienda conducir al menos 3 a 5 metros y luego liberar el bloqueo.
- Cuando el bloqueo del diferencial esté activado, nunca gire, de lo contrario, el bloqueo del diferencial se dañará.
- No utilice el bloqueo del diferencial al conducir a alta velocidad, de lo contrario, puede ocurrir una situación peligrosa. Si el diferencial se bloquea mientras el vehículo circula a alta velocidad, el vehículo no funcionará normalmente o incluso podría perder el control del mismo.
- Al conducir por caminos resbaladizos a alta velocidad, nunca active el bloqueo del diferencial, o el vehículo podría perder el control.
- Una vez que el vehículo haya pasado por caminos complejos, el bloqueo del diferencial debe liberarse de inmediato.

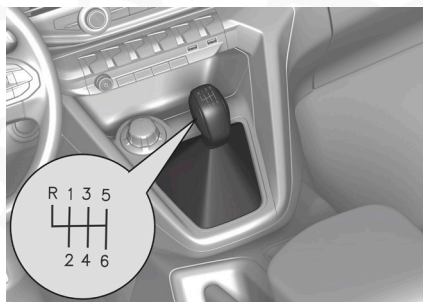
**CAMBIO DE VELOCIDAD****Cambio de velocidad en transmisión manual**

La transmisión manual cuenta con 6 velocidades de avance y 1 velocidad de reversa. La disposición de las velocidades es como se muestra en la ilustración.



- 1ª: Tire suavemente la palanca de cambios hacia la izquierda y luego empújela hacia adelante.
- 2ª: Tire suavemente la palanca de cambios hacia la izquierda y luego hacia atrás.
- 3ª: Coloque la palanca de cambios en la posición central y empújela hacia adelante.
- 4ª: Coloque la palanca de cambios en la posición central y tire de ella hacia atrás.
- 5ª: Empuje suavemente la palanca de cambios hacia la derecha y luego hacia adelante.
- 6ª: Empuje suavemente la palanca de cambios hacia la derecha y luego hacia atrás.

Velocidad R (reversa): Mientras levanta el botón de liberación en la palanca de cambios, tire completamente la palanca hacia la izquierda y luego empújela hacia adelante.

- Al operar la velocidad de conducción, presione completamente el pedal del embrague y luego mueva la palanca de cambios a la velocidad deseada.
- Para cambiar a la velocidad "R", asegúrese de esperar hasta que el vehículo se detenga por completo, luego opere la palanca de cambios después de presionar el pedal del embrague durante aproximadamente 3 segundos.
- En clima muy frío, puede ser difícil cambiar de velocidad, lo cual es un fenómeno normal. Cuando la temperatura del lubricante de la transmisión alcance una temperatura adecuada, el fenómeno desaparecerá.
- Cuando el vehículo esté detenido, si no es posible cambiar a 1ª o "R", intente cambiar a "N" y suelte el pedal del embrague primero, luego presione nuevamente el pedal para intentar cambiar.
- Al presionar el pedal del embrague, no lo suelte de forma repentina.

### ¡PRECAUCIÓN!

- No cambie de velocidad si el pedal del embrague no está completamente presionado. Si se fuerza el cambio, este se volverá difícil y las piezas de la transmisión se desgastarán o dañarán prematuramente.
- Suelte completamente el pedal del embrague mientras conduce. Nunca mantenga el pie sobre el pedal del embrague ni lo utilice para sostener el vehículo en pendientes, ya que esto reducirá la vida útil del embrague.
- Tire del botón de liberación en la palanca de cambios solo al cambiar a R, de lo contrario, la velocidad podría cambiarse por error.
- No coloque la mano sobre la palanca de cambios mientras conduce. No hacerlo puede causar desgaste prematuro del selector de cambios de la transmisión.

### ¡ADVERTENCIA!

Al cambiar a R, el pedal del embrague puede soltarse solo después de confirmar que la velocidad R se ha engranado correctamente.



## Cambio de velocidad en transmisión automática

La transmisión automática tiene un modo de cambio automático y un modo de cambio manual, los cuales pueden cambiarse operando el selector de cambios.

### ¡ADVERTENCIA!

- Antes de abandonar el vehículo, aplique completamente el freno de estacionamiento y asegúrese de que el selector de cambios esté en P. Luego apague el interruptor de encendido o el interruptor "ENGINE START STOP".
- No utilice la posición "P" en lugar del freno de estacionamiento.

### Cambio de modo

Mueva el selector de cambios hacia la izquierda desde "D" (Conducir) para entrar en el modo manual.

### Posición de velocidad y operación

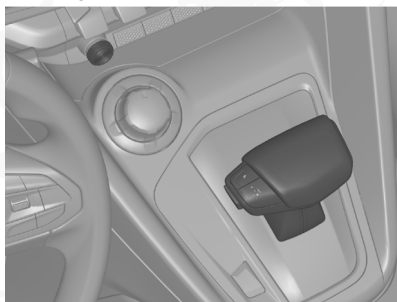

"P" — Estacionamiento, puede utilizarse para arrancar el motor.

Sólo cuando el vehículo se detiene completamente y se aplica el freno de estacionamiento, es posible cambiar a esta posición de velocidad.

Suelte el pedal del acelerador y presione completamente el pedal del freno para salir de esta posición de velocidad.

Para cambiar a "P" (Estacionamiento):

1. Presione completamente el pedal del freno.
2. Aplique el freno de estacionamiento después de que el vehículo se detenga completamente.
3. Presione el botón del selector de velocidades para cambiar a P.
4. El panel de instrumentos mostrará que la transición entre 2WD/4WD se ha completado.



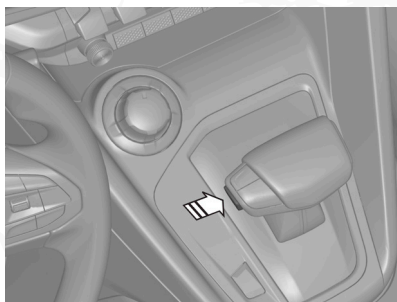

Después de arrancar el motor con el pedal del freno presionado, la posición de velocidad puede cambiarse normalmente.

Al realizar los siguientes cambios de velocidad, presione el botón en el selector de cambios: "P" → "N", "N" → "R".

**NOTA:**

- Cuando el vehículo necesite estar estacionado por un período prolongado, aplique el freno de estacionamiento, cambie la palanca de cambios a P y apague el motor.
- Cuando el vehículo esté estacionado temporalmente sin apagar el motor, presione el pedal del freno, aplique el freno de estacionamiento y cambie la palanca de cambios a N.

***Bloqueo de par en velocidad P:***

Al estacionar en una pendiente sin cambiar la palanca de cambios a P, el par podría bloquearse. Esto es normal. Cuando el trinquete de estacionamiento recibe demasiada fuerza por el peso del vehículo, el trinquete y los engranajes de estacionamiento generan más fricción, por lo que se necesita más fuerza para sacar la palanca de la posición P, lo que puede ir acompañado de cierto impacto.

**NOTA:** Si ocurre un bloqueo de par en la velocidad P y no se puede mover la palanca de cambios desde P, remolque su vehículo cuesta arriba con otro vehículo para contrarrestar la presión sobre el trinquete de estacionamiento. Luego cambie la palanca de cambios desde P.

**"R" — Reversa**

No se puede cambiar a "R" (reversa) hasta que el vehículo esté completamente detenido.

**"N" — Neutral, el motor puede arrancarse**

- Cuando el vehículo está en movimiento, sin importar si el motor está encendido o no, no está permitido cambiar a esta velocidad.
- Cuando el vehículo necesita detenerse en el tráfico, utilice esta velocidad.
- Cuando el vehículo va a ser remolcado, utilice esta velocidad.



**NOTA:** Solo cuando el motor no pueda arrancar en P debido a una falla, arranque el motor en N.

“D” — Conducción

La transmisión cambia automáticamente de la velocidad 1 a la 8. La velocidad del motor, el consumo de combustible y el ruido se mantienen en condiciones óptimas.

Se utiliza para todas las condiciones normales de conducción.

Cuando se utiliza esta velocidad, la posición más alta que puede alcanzarse es la velocidad 8.

+/- — Aumento y reducción de velocidad en modo manual

Aumentar velocidad: Empuje hacia adelante

Reducir velocidad: Tire hacia atrás

#### **Visualización de la posición de velocidad**

La información correspondiente a la posición de velocidad (P R N D) se muestra en el módulo de instrumentos.

En modo manual, se mostrará el número de velocidad (1, 2, etc.).

#### **Sistema de bloqueo de cambios**

La posición de velocidad P tiene función de bloqueo. Solo cuando el vehículo está en modo ON o el motor está en funcionamiento, si se presiona el pedal del freno y el botón de liberación, la palanca de cambios puede moverse desde P.

### **¡PRECAUCIÓN!**

- Nunca cambie a “P” mientras conduce o está siendo remolcado, de lo contrario, el pasador de bloqueo de estacionamiento se dañará, lo que provocará daños en la transmisión.
- Nunca cambie a “N” para dejar rodar el vehículo mientras conduce, de lo contrario, la bomba de aceite no podrá bombear correctamente, lo que provocará un aumento de temperatura en la transmisión y daños graves en sus componentes.
- Para conducir en dirección contraria, engrane la velocidad solo después de que el vehículo se detenga completamente, de lo contrario, la transmisión se dañará.



## FRENOS

### Sistema de freno de estacionamiento (si así está equipado)

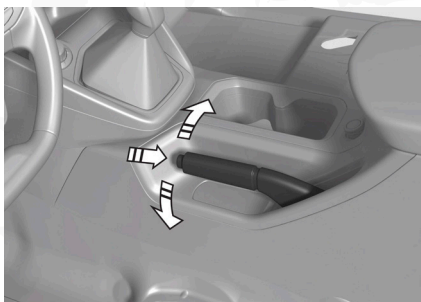

Tire de la palanca del freno de estacionamiento hacia arriba para aplicar el freno de estacionamiento. Al mismo tiempo, el indicador del freno de estacionamiento en el módulo de instrumentos se encenderá.

Para liberar el freno de estacionamiento, baje completamente la palanca del freno de estacionamiento mientras presiona el botón de liberación; el indicador del freno de estacionamiento en el módulo de instrumentos se apagará al mismo tiempo.

### Freno de Estacionamiento Eléctrico (EPB, si así está equipado)

#### Aplicación del freno de estacionamiento

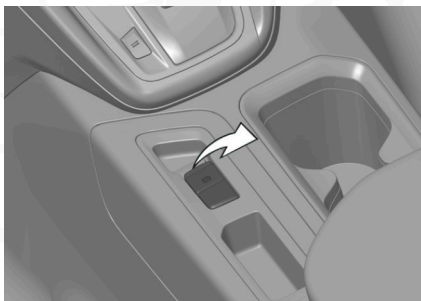

Cuando el vehículo está detenido, tire hacia arriba del interruptor EPB para aplicar el freno de estacionamiento, independientemente del estado del interruptor "ENGINE START STOP".

## Liberación del freno de estacionamiento

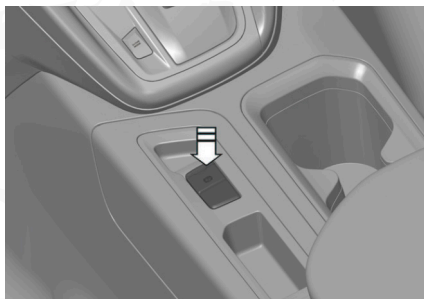

Cuando el interruptor de ignición “ENGINE START STOP” está en “ON” (Encendido), presione el pedal del freno y luego presione el interruptor EPB para liberar el freno de estacionamiento.

### **Función de salida automática**

Cuando el vehículo se encuentra en una carretera plana o en una pendiente (con una inclinación del 20% o menos), y el freno de estacionamiento eléctrico ha sido aplicado, el conductor se abrocha el cinturón de seguridad y presiona el pedal del acelerador. Cuando el sistema detecta la intención del conductor de iniciar la marcha, el freno de estacionamiento eléctrico se liberará automáticamente. Para evitar que el vehículo ruede en la pendiente, se requiere una mayor tracción del motor.

### **Función de frenado de emergencia**

Suelte el pedal del acelerador, tire hacia arriba del interruptor EPB y manténgalo para frenar el vehículo con el sistema EPB en caso de emergencia.

Simplemente suelte el interruptor EPB o presione el pedal del acelerador para finalizar el proceso de frenado.

### **¡PRECAUCIÓN!**

La función de frenado de emergencia del sistema EPB solo debe utilizarse en caso de emergencia (como cuando falla el sistema de freno hidráulico o el pedal del freno está bloqueado).

### **Inicialización del sistema**

Después de reemplazar las zapatas, es necesario tirar hacia arriba y presionar una vez el interruptor EPB para inicializar automáticamente el sistema.

### **¡PRECAUCIÓN!**

- Si la velocidad del vehículo es superior a 3 km/h y se aplica el freno de emergencia mediante el interruptor del freno de estacionamiento, el vehículo no se detendrá de inmediato, sino que disminuirá gradualmente hasta detenerse.
- Está prohibido estacionar en pendientes con una inclinación superior al 30%.



**¡PRECAUCIÓN!**

- El freno de estacionamiento debe aplicarse cuando el conductor abandone el vehículo.
- Antes de conducir el vehículo, asegúrese de que el freno de estacionamiento esté completamente liberado (la luz indicadora del freno de estacionamiento debe estar apagada), de lo contrario, puede producirse un daño permanente en el sistema de freno de estacionamiento.
- Cuando el freno de estacionamiento no pueda operar de forma confiable, por favor contacte a su Distribuidor Autorizado para su inspección y reparación.

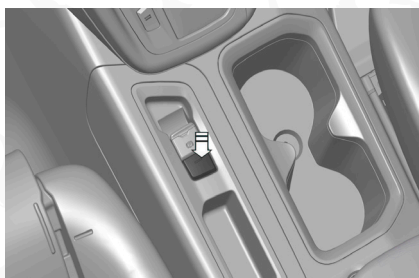
**Función de estacionamiento automático (AUTO HOLD, si así está equipado)**

La función AUTO HOLD puede mantener la presión de frenado a través del ESC para ayudar al conductor a estacionar automáticamente. Incluso si el conductor suelta el pedal del freno, el vehículo no rodará. Presione el pedal del acelerador. Cuando se cumplen las condiciones de arranque, el estacionamiento se libera automáticamente y el vehículo arranca suavemente.

La función AUTO HOLD puede asistir al conductor en las siguientes condiciones:

- Al arrancar, especialmente en pendientes.
- Al mover el vehículo en pendientes.
- Cuando el vehículo necesita detenerse en el tráfico.

Esta función puede activarse o desactivarse mediante el interruptor AUTO HOLD.

- Condiciones de funcionamiento del AUTO HOLD:
- El vehículo está completamente detenido;
- El motor está en marcha;
- El cinturón de seguridad del conductor está abrochado;
- La puerta del conductor está cerrada;
- El indicador de falla del freno de estacionamiento eléctrico no está encendido;
- La función ESC está habilitada;
- Se presiona el botón del interruptor AUTO HOLD (el indicador se enciende).



Cuando el vehículo presenta una tendencia a deslizarse, la función AUTO HOLD presuriza automáticamente el sistema de frenos para evitar el movimiento del vehículo. En ese momento, se escucha un sonido de funcionamiento del motor ESC y se percibe un ligero rebote en el pie. Si el vehículo vuelve a presentar tendencia al deslizamiento, AUTO HOLD cambiará automáticamente al freno de estacionamiento eléctrico, lo cual es normal.

Al arrancar, si AUTO HOLD ha sido activado, presione el pedal del acelerador para liberar el estacionamiento.

En condiciones de reversa o tráfico denso, AUTO HOLD puede causar inconvenientes en la conducción. En ese caso, puede desactivar la función.

**NOTA:**

- No coloque objetos pesados sobre el interruptor.
- No presione el interruptor AUTO HOLD durante mucho tiempo, de lo contrario, el sistema lo interpretará como una operación errónea y reportará un error.
- Al arrancar, presione el pedal del acelerador para liberar el estacionamiento, de lo contrario, el vehículo podría no arrancar, o incluso, en vehículos con transmisión automática, podría apagarse.
- No utilice AUTO HOLD en lugar del freno de estacionamiento. Estacione de forma segura y asegúrese de que el vehículo no ruede.
- Cuando se cumplan las condiciones de funcionamiento de AUTO HOLD pero el indicador del interruptor no se encienda, por favor contacte a su Distribuidor Autorizado para su inspección y reparación.

**Frenos de las ruedas delanteras y traseras**

Active o desactive el frenado presionando o soltando el pedal del freno.

**¡PRECAUCIÓN!**

- Antes de arrancar, asegúrese de que los indicadores correspondientes al sistema de frenos funcionen correctamente.
- Las pastillas de freno están equipadas con un indicador de desgaste. Si se escucha un sonido metálico al frenar, contacte a su Distribuidor Autorizado para su inspección y reparación de inmediato.
- No continúe conduciendo después de que las pastillas de freno hayan alcanzado su límite, de lo contrario, existe una posibilidad extremadamente alta de accidentes.

**Sistema de frenos antibloqueo (ABS)**

En situaciones de emergencia o en caminos resbaladizos, el sistema ABS evita que las ruedas se bloqueen, ayuda al vehículo a mantener la capacidad de dirección y la estabilidad de conducción, y mejora el control del vehículo durante el frenado.

Cuando el ABS está en funcionamiento, el pedal del freno puede vibrar (sensación de golpe en el pie) y puede escucharse el sonido de funcionamiento del motor ABS desde el compartimiento del motor. Esto es normal.



## SISTEMA DE CONTROL DE TRACCIÓN (TCS, SI ASÍ ESTÁ EQUIPADO)

Al conducir sobre superficies resbaladizas o caminos montañosos, el sistema TCS detecta el estado de deslizamiento de las ruedas motrices del vehículo y controla el par de frenado de las ruedas y el par de salida del motor para ayudar a mantener la tracción de las ruedas.

De esta manera, el sistema puede utilizarse para prevenir o reducir el deslizamiento de las ruedas motrices y mejorar la estabilidad de conducción del vehículo, el rendimiento de aceleración y la capacidad de ascenso.

Si el vehículo queda atascado en nieve, lodo o arena, es mejor desactivar el TCS para recuperar el par de salida del motor y mejorar la capacidad de liberación.

## SISTEMA DE CONTROL ELECTRÓNICO DE ESTABILIDAD (ESC, SI ASÍ ESTÁ EQUIPADO)

El sistema ESC utiliza sensores para detectar el estado del vehículo. Cuando el vehículo se encuentra en una situación crítica de estabilidad (al realizar un giro brusco o un cambio repentino de carril), el sistema controla el par de frenado de las ruedas o el par del motor para mejorar la estabilidad de conducción del vehículo, lo que reduce eficazmente los accidentes y mejora la seguridad al conducir.

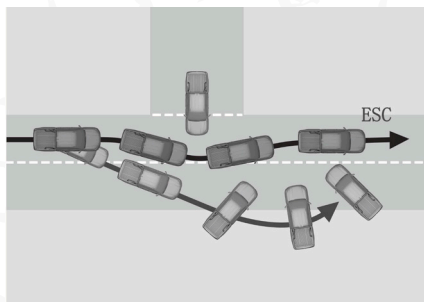

Cuando el ESC está en funcionamiento, el indicador ESC ON parpadea y el pedal del freno vibra ligeramente. También puede escucharse el sonido de funcionamiento del motor ESC desde el compartimiento del motor. Esto es normal.

Cada vez que se enciende el interruptor de encendido, el sistema ESC realiza una autoevaluación y emite un sonido de funcionamiento. Esto es normal.

## Encendido y apagado

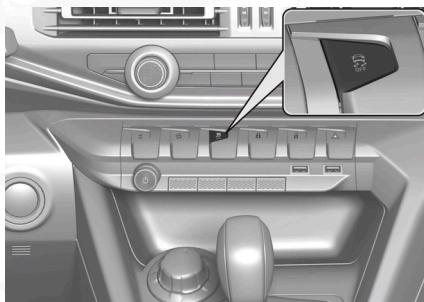

Al presionar el interruptor ESC OFF, el indicador ESC OFF en el módulo de instrumentos se enciende y los sistemas ESC y TCS se desactivan. Presione nuevamente el interruptor ESC OFF, el indicador se apaga y los sistemas ESC y TCS se activan.

## ASISTENCIA DE CONDUCCIÓN

### Sistema de Dirección Asistida Eléctrica (EPS)

El sistema de dirección asistida eléctrica puede reducir eficazmente la fuerza que el conductor aplica al volante, mejorando así la comodidad de conducción y la estabilidad en el manejo.

### Control de Descenso en Pendiente (HDC, si así está equipado)

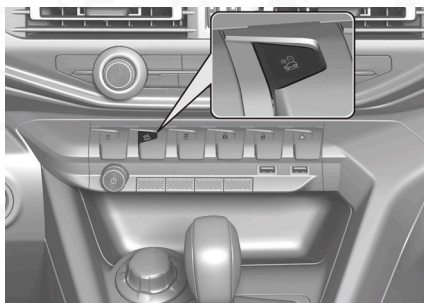

Al conducir cuesta abajo o en descensos continuos, si se presiona el interruptor HDC, el sistema ESC controlará la velocidad dentro de un rango estable:

- Operar el pedal del freno o el pedal del acelerador para controlar la velocidad entre 8 y 35 km/h. Luego suelte el pedal, y el vehículo mantendrá la velocidad actual;
- El sistema ESC controla la velocidad del vehículo y usted puede concentrarse más en el volante para pasar la pendiente de forma segura y rápida.

**NOTA:** Después de arrancar el motor, la función ESC está activada por defecto. Por seguridad, se recomienda mantener activada la función ESC.

Se recomienda desactivarla solo en ciertas condiciones, tales como:

- Cuando se instalen cadenas para nieve
- Al conducir sobre nieve profunda o superficies sueltas
- Cuando el vehículo esté atascado e intente liberarse

### ¡PRECAUCIÓN!

- Las funciones ESC y TCS mejoran significativamente la seguridad, pero es su responsabilidad conducir con precaución.
- Mantenga una distancia adecuada al conducir. Frene a tiempo.
- La capacidad de control de estabilidad del ESC está estrechamente relacionada con el sistema de frenos, el sistema de suspensión (como los neumáticos), el sistema de dirección, el sistema eléctrico, etc.
- Modificar el vehículo de forma no autorizada puede causar una degradación o falla en el rendimiento del ESC.

### Control de Arranque en Pendiente (HHC, si así está equipado)

El sistema HHC puede ayudarle a arrancar suavemente desde una pendiente. Después de soltar el pedal del freno, el sistema mantendrá el vehículo detenido por un corto tiempo, permitiéndole tener suficiente tiempo para presionar el pedal del acelerador y evitar que el vehículo se desplace hacia atrás.

### ¡PRECAUCIÓN!

- Si el vehículo no puede arrancar o el pedal del acelerador no se presiona lo suficiente después de un corto período de tiempo, el HHC no mantendrá el freno del vehículo y este podría desplazarse. Por lo tanto, existe riesgo de accidentes y lesiones.
- Cuando el HHC está en funcionamiento, si se abre la puerta del conductor, el HHC se cancelará de inmediato y el vehículo se desplazará.

#### NOTA:

- La función HHC está activada de fábrica. Si desea desactivarla, contacte a su Distribuidor Autorizado.
- Cuando el sistema HHC está en funcionamiento, se escucha un sonido de operación de la válvula solenoide tipo "clic". Esto es normal.
- El HHC no aumenta la fuerza de frenado por sí mismo. Si el pedal del freno se presiona con poca fuerza, es posible que el HHC no funcione.
- Si el sistema de Control Electrónico de Estabilidad (ESC) presenta una falla, por favor contacte a su Distribuidor Autorizado para su inspección y reparación lo antes posible.



## CONSEJOS DE CONDUCCIÓN

### Periodo de asentamiento del motor

Los motores de combustión deben pasar por un periodo de asentamiento antes de su uso. Mediante el asentamiento, cada parte móvil del motor puede ajustarse adecuadamente para evitar desgaste anormal y daños.

La vida útil, fiabilidad y economía del motor dependen en gran medida de la calidad del asentamiento inicial, por lo que siempre debe seguir estrictamente las especificaciones de asentamiento.

Nunca haga funcionar el motor a alta velocidad. La velocidad del motor debe mantenerse por debajo de 3000 rpm. Además, no realice el asentamiento en ralentí durante mucho tiempo. Nunca mantenga el motor en ralentí por más de 1 minuto.

Nunca conduzca el vehículo a velocidad constante alta o baja. Cambie de velocidad con frecuencia. Evite remolcar el vehículo tanto como sea posible.

Velocidad máxima recomendada durante el periodo de asentamiento para vehículos con transmisión manual:

Posición de velocidad	Velocidad del vehículo (km/h)
1ª	20
2ª	30
3ª	50
4ª	70
5ª	90
6ª	110

### Conducción a alta velocidad

- Mantenga la presión de neumáticos normal.
- Cuanto mayor sea la velocidad del vehículo, mayor será la distancia de frenado. Por lo tanto, presione el pedal del freno de acuerdo con la velocidad del vehículo.
- Mantenga siempre una distancia de seguridad suficiente con el vehículo que circula adelante.
- Al conducir por pasos montañosos, adelantar vehículos de gran tamaño o pasar por túneles, reduzca la velocidad ya que el vehículo puede verse afectado por vientos laterales.

#### ¡ADVERTENCIA!

Está prohibido conducir a alta velocidad durante la noche, bajo lluvia, en agua y en caminos resbaladizos.



### Conducción nocturna

- Evite conducir a alta velocidad. Mantenga siempre una distancia de seguridad suficiente con el vehículo que circula adelante.
- Ajuste la posición del espejo retrovisor antes de conducir para reducir el deslumbramiento.
- Mantenga los faros limpios antes de conducir para evitar que se afecte la visibilidad.
- Antes de conducir, verifique que las luces direccionales, el claxon y otros equipos estén en buen estado.

### Conducción bajo lluvia

- Conduzca despacio. La lluvia intensa obstruye la visibilidad y aumenta la distancia de frenado.
- Verifique el estado de los limpiaparabrisas antes de conducir.
- Verifique los neumáticos antes de conducir. Un mal estado de los neumáticos puede provocar que el vehículo derrape o incluso causar un accidente.
- Al conducir, presione suavemente el pedal del freno varias veces para eliminar el agua de los discos de freno y la superficie de las zapatas hasta que se recupere el efecto de frenado normal.

#### ¡ADVERTENCIA!

Siempre encienda los faros al conducir bajo lluvia para que su vehículo sea más visible para los demás.

### Conducción en zonas inundadas

- Evite charcos y caminos inundados durante la conducción para evitar que el agua entre al motor.
- Reduzca la velocidad lo más posible. Si las ruedas izquierda y derecha se sumergen al mismo tiempo, no presione el pedal del freno para evitar que el vehículo derrape lateralmente.
- No exceda la profundidad máxima permitida para vadeo ni la velocidad de caminata, o podrían dañarse el motor, el sistema eléctrico y la transmisión.
- Después de conducir a través de agua, presione suavemente el pedal del freno varias veces para secar los frenos.

### Conducción en lodo

- Evite conducir a alta velocidad.
- Evite en lo posible el uso de neumáticos severamente desgastados.
- El mantenimiento del vehículo debe realizarse después de conducir largas distancias en lodo.



## Conducción en pendientes

- Cambie a una velocidad baja a tiempo al conducir en una pendiente, de acuerdo con la inclinación y la velocidad del motor, para aumentar el par del motor y evitar daños por sobrecarga.
- Al arrancar en una pendiente, no presione parcialmente el pedal del embrague ni presione excesivamente el pedal del acelerador para evitar la abrasión del embrague.
- Al conducir cuesta abajo, cambie a una velocidad baja y frene el vehículo utilizando el motor.
- Nunca permita que el motor funcione a alta velocidad.

### ¡ADVERTENCIA!

- Al conducir por una pendiente empinada o prolongada, no presione el pedal del freno durante mucho tiempo ni con alta frecuencia para evitar el sobrecalentamiento y la pérdida de eficacia del freno.
- Nunca descienda en punto muerto al conducir en una pendiente.

## Conducción en nieve

Cuando se aproxime el invierno, realice el mantenimiento preventivo de invierno para el vehículo y asegúrese de conducir de acuerdo con las condiciones climáticas predominantes:

- Utilice fluidos (como aceite, refrigerante del motor y líquido limpiaparabrisas) adecuados para la temperatura exterior.
- Verifique el estado de la batería.
- Dependiendo del destino, se recomienda llevar suministros de emergencia necesarios (como cadenas para neumáticos, raspador de ventanas, saco de arena o sal, luces de señalización, pala).
- Se recomienda instalar neumáticos para nieve y evitar neumáticos severamente desgastados.
- Revise y retire la nieve del vehículo.
- Reduzca la velocidad con anticipación y evite presionar el pedal del freno con frecuencia.
- No aplique el freno de estacionamiento al estacionar. El freno de estacionamiento podría congelarse, impidiendo su liberación. Cambie a 1ª velocidad o reversa.
- Se recomienda no estacionar el vehículo en una pendiente. Si es inevitable, bloquee las ruedas para evitar desplazamientos accidentales.
- Las cadenas para neumáticos deben utilizarse correctamente.

### ¡PRECAUCIÓN!

- Nunca conduzca a alta velocidad en nieve ni en caminos resbaladizos.
- Nunca arranque, acelere, gire ni frene bruscamente en días nevados o en caminos resbaladizos.



**¡PRECAUCIÓN!**

- No exceda el límite de velocidad de la vía ni el límite de velocidad especificado para los neumáticos de nieve utilizados durante la conducción.
- Intente estacionar el vehículo en terreno nivelado.
- En caminos resbaladizos, no intente obtener mayor frenado del motor reduciendo la velocidad, ya que las ruedas motrices podrían perder adherencia y aumentar el riesgo de derrape, lo que podría causar un accidente.

**Conducción económica**

Adoptar las siguientes medidas puede ayudarle a reducir el consumo de combustible y las emisiones:

- Evite mantener el vehículo en ralentí por períodos prolongados. Si debe esperar, aplique el freno de estacionamiento y reinicie la marcha más tarde.
- Evite arrancar bruscamente: hacerlo aumentará el consumo innecesario de combustible y acortará la vida útil del motor.
- Conducción visionaria :evite aceleraciones, frenadas y detenciones innecesarias para reducir el consumo de combustible.
- Mantenga limpio el filtro de aire y su elemento: Si están sucios, se obstruirá la entrada de aire al motor y se desequilibrará la proporción de aire y combustible, lo que provocará una combustión incompleta.
- Reduzca la carga tanto como sea posible: El peso adicional aumentará el consumo de combustible.
- Verifique regularmente la presión de los neumáticos: Una presión baja aumentará la resistencia al rodamiento, desperdiciando combustible y acelerando el desgaste de los neumáticos.
- Cierre las ventanas: Si se mantienen abiertas, aumentará la resistencia al viento y el consumo de combustible.
- Aproveche la inercia: Al acercarse a un semáforo en rojo o al descender una pendiente pronunciada, suelte el pedal del acelerador para permitir que el vehículo avance por inercia. En ese momento, se corta el suministro de combustible.
- Evite conducir a alta velocidad: Conducir a baja velocidad y a velocidad constante puede reducir el consumo de combustible y minimizar el desgaste.
- Mantenimiento regular: El mantenimiento periódico garantiza una larga vida útil y una economía óptima para su vehículo.



## SISTEMA 4WD

### 4WD de tiempo parcial (si así está equipado)



Gire el interruptor 2WD/4WD para seleccionar el modo de conducción. Existen 3 modos:

**Modo 2H (2WD, alta velocidad):** Se utiliza cuando el vehículo circula por caminos estándar.

**Modo 4H (4WD, alta velocidad):** Se utiliza cuando el vehículo circula por caminos irregulares, arenosos, mojados o nevados. En este modo, la velocidad no debe superar los 70 km/h.

**Modo 4L (4WD, baja velocidad):** Se utiliza cuando se requiere la máxima potencia o si el vehículo necesita ser remolcado (como en pendientes, arena, nieve profunda o al ser remolcado). En este modo, la velocidad no debe superar los 40 km/h.

#### **Cambio de 2H a 4H**

Gire el interruptor 2WD/4WD de 2H a 4H

(En este momento, la velocidad debe ser inferior a 70 km/h y el vehículo debe circular en línea recta).

Después del cambio, el indicador 4H en el módulo de instrumentos se enciende y el vehículo entra en modo 4H.

#### **Cambio de 4H a 2H**

Gire el interruptor 2WD/4WD de 4H a 2H

(En este momento, el vehículo debe circular en línea recta).

Después del cambio, el indicador 4H en el módulo de instrumentos se apaga y el vehículo entra en modo 2H.

#### **Cambio de 4H a 4L**

1. Detenga el vehículo y presione el pedal del embrague.
2. Presione el interruptor 2WD/4WD y al mismo tiempo gírelo a 4L.

En este momento, el indicador 4H en el módulo de instrumentos se apaga, el indicador 4L se enciende y el vehículo entra en modo 4L.



## Cambio de 4L a 4H

1. Detenga el vehículo y presione el pedal del embrague.
2. Gire el interruptor 2WD/4WD a 4H.

En este momento, el indicador 4H en el módulo de instrumentos se enciende, el indicador 4L se apaga y el vehículo entra en modo 4H.

### NOTA:

- No utilice los modos 4H y 4L en pavimento con alto coeficiente de adherencia, ya que esto aumentará el desgaste de los neumáticos y puede dañar los componentes del sistema de transmisión.
- Al cambiar entre los modos 4H y 2H, en algunos casos, el modo real puede retrasarse respecto al modo mostrado en el medidor, lo cual es un fenómeno normal.
- Está prohibido cambiar directamente del modo 2H al modo 4L. En esta condición, la velocidad del vehículo cambiará repentinamente, causando incomodidad a los ocupantes y daños graves a los componentes del sistema de transmisión.
- Al cambiar entre los modos 4H y 4L, si no se cumplen las condiciones necesarias, el indicador del modo actual parpadeará, indicando que el cambio al modo deseado ha fallado. El indicador del modo actual permanecerá encendido y podrá intentarse nuevamente según sea necesario. Si se enciende el indicador de falla del sistema 4WD, contacte a su Distribuidor Autorizado para su reparación.

## Sistema Auto 4WD (si así está equipado)

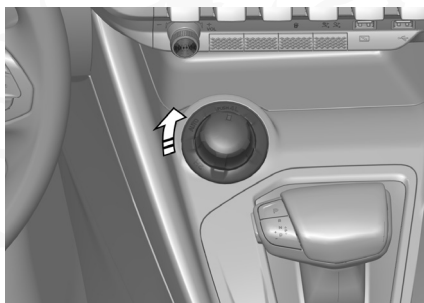

Gire el interruptor 2WD/4WD para seleccionar el modo de conducción. Existen 3 modos:

**Modo 2H (2WD, alta velocidad):** Se utiliza cuando el vehículo circula por caminos estándar.

**Modo AUTO (4WD automático):** Adecuado para todas las condiciones de carretera. El sistema cambia automáticamente entre 2WD y 4WD según la información recibida por los sensores, sin necesidad de intervención del conductor.

Modo 4L (4WD, baja velocidad): Se utiliza cuando se requiere la máxima potencia o si el vehículo necesita ser remolcado (como en pendientes, arena, nieve profunda o al ser remolcado). En este modo, la velocidad no debe superar los 40 km/h.

#### **Cambio de 2H a AUTO**

1. Detenga el vehículo y cambie la palanca de velocidades a N.
2. Gire el interruptor 2WD/4WD de 2H a AUTO.

Después del cambio, el indicador de 4WD automático en el módulo de instrumentos se enciende y el vehículo entra en modo AUTO.

#### **Cambio de AUTO a 2H**

1. Detenga el vehículo y cambie la palanca de velocidades a N.
2. Gire el interruptor 2WD/4WD de AUTO a 2H.

Después del cambio, el indicador de 4WD automático en el módulo de instrumentos se apaga y el vehículo entra en modo 2H.

#### **Cambio de AUTO a 4L**

1. Detenga el vehículo y cambie la palanca de velocidades a N.
2. Presione el interruptor 2WD/4WD y al mismo tiempo gírelo a 4L.

En este momento, el indicador de 4WD automático en el módulo de instrumentos se apaga, el indicador 4L se enciende y el vehículo entra en modo 4L.

#### **Cambio de 4L a AUTO**

1. Detenga el vehículo y cambie la palanca de velocidades a N.
2. Gire el interruptor 2WD/4WD a AUTO.

En este momento, el indicador de 4WD automático en el módulo de instrumentos se enciende, el indicador 4L se apaga y el vehículo entra en modo AUTO.

### **Modo de conducción libre**



Presione el interruptor DRIVE MODE en el tablero para seleccionar una variedad de modos de conducción. Los diferentes modos ofrecen una ex-

perencia de conducción inmersiva en todo tipo de escenarios, haciendo la conducción más despreocupada.

Para vehículos 2WD con transmisión automática, hay dos modos de conducción: Estándar y Sport.

Para vehículos 4WD con transmisión automática, hay cuatro modos de conducción: Estándar, Sport, Nieve y Arena.



# EN CASO DE EMERGENCIA

## CONTENIDO

■ <b>ASISTENCIA EN EMERGENCIAS .....</b>	<b>177</b>
• Luces intermitentes de advertencia.....	177
• Herramientas de repuesto (si así está equipado) .....	177
• Reemplazo de neumático.....	178
• Extracción de la llanta de refacción.....	179
• Estructura del mecanismo de elevación de la llanta de refacción....	179
• Reemplazo de la llanta .....	179
• Sistema de llamada de emergencia .....	183
■ <b>SI LA BATERÍA ESTÁ DESCARGADA .....</b>	<b>184</b>
• Para evitar la descarga de la batería .....	185
• Si su vehículo necesita ser remolcado.....	186
• Transporte del vehículo en una emergencia .....	187
• Remolque con las cuatro ruedas en contacto con el suelo.....	187
• Rescate de un vehículo atascado .....	188
■ <b>SI EL VEHÍCULO PRESENTA UNA CONDICIÓN ANORMAL .....</b>	<b>188</b>
• Si el vehículo se queda atascado.....	189
• Si el motor se sobrecalienta .....	189
• Si el motor no arranca o funciona a baja velocidad .....	190



## ASISTENCIA EN EMERGENCIAS

### Luces intermitentes de advertencia

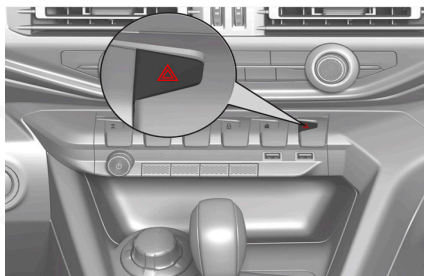

Cuando el vehículo presenta una falla, encienda las luces intermitentes de emergencia y detenga su vehículo al costado del camino.

Presione el interruptor para encender las luces intermitentes de emergencia; todas las luces direccionales parpadearán. Presione nuevamente el interruptor para apagarlas.

Las luces intermitentes de emergencia pueden funcionar incluso cuando la alimentación eléctrica del vehículo está completamente apagada.

**NOTA: No deje las luces encendidas más tiempo del necesario cuando el motor no esté en marcha. De lo contrario, la batería podría descargarse.**

### Herramientas de repuesto (si así está equipado)

Las herramientas de repuesto están almacenadas en la caja de almacenamiento debajo del cojín del asiento trasero.

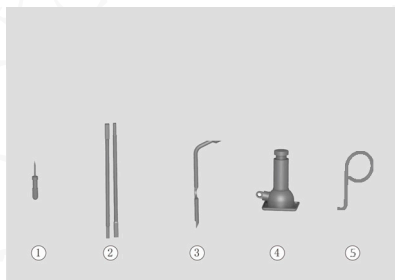

1. Desarmador
2. Manivela del gato
3. Llave para tuercas de rueda
4. Gato (solo para reemplazo de neumático en emergencia)
5. Extractor de cubiertas decorativas de seis puntas



**¡ADVERTENCIA!**

- Nunca repare el vehículo en el carril de circulación. Antes de reemplazar el neumático, saque el vehículo del carril y deténgalo en el acotamiento.
- Utilice el gato sobre una superficie plana y dura.
- Confirme los puntos de apoyo delanteros y traseros para el gato. No lo apoye sobre la defensa ni otras partes.
- Al utilizar el gato, nunca coloque ninguna parte del cuerpo debajo del vehículo sostenido solo por el gato. Si es necesario, utilice un soporte para vehículo. Si no se tiene cuidado, el vehículo podría deslizarse del gato, causando lesiones graves o incluso la muerte.
- Cuando el vehículo esté elevado, nunca encienda el motor.
- Cuando el vehículo esté elevado, asegúrese de que no haya nadie dentro de la cabina. Mantenga a los niños alejados de la vía y del vehículo que será levantado.

**Reemplazo de neumático****Preparación**

- Estacione el vehículo sobre una superficie dura y nivelada.
- Aplique el freno de estacionamiento.
- Gire las ruedas delanteras a la posición adecuada.
- Cambie el selector de velocidades a "P" (estacionamiento) en transmisiones automáticas.
- Apague el motor;
- Encienda las luces intermitentes de emergencia;
- Retire la llanta de refacción y el juego de herramientas;
- Coloque calzos delante y detrás de las llantas en dirección diagonal a la llanta que se va a reemplazar para evitar que el vehículo se deslice.

**¡ADVERTENCIA!**

Antes de reemplazar la llanta, saque el vehículo del carril y deténgalo en el acotamiento. Utilice el gato sobre una superficie plana y dura. De lo contrario, contacte a su Distribuidor Autorizado.

**¡PRECAUCIÓN!**

Antes de levantar el vehículo, aplique siempre el freno de estacionamiento y coloque calzos para evitar el movimiento del vehículo durante el reemplazo de la llanta.



## Extracción de la llanta de refacción

La llanta de refacción está almacenada debajo del piso del compartimiento de carga.



Inserte la manivela del mecanismo de elevación de la llanta de refacción en el orificio como se muestra en la ilustración y gírela para bajar la llanta. Desenganche la placa de fijación de la llanta de refacción para retirarla fácilmente. La instalación se realiza en orden inverso.

**NOTA:** Al instalar la llanta de refacción, asegúrese de que esté correctamente fijada.

## Estructura del mecanismo de elevación de la llanta de refacción

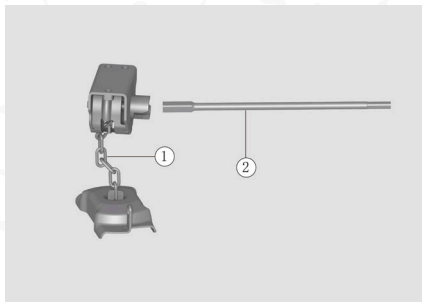

1 — Mecanismo de elevación de la llanta de refacción (malacate)

2 — Manivela del mecanismo de elevación

Asegúrese de apretar firmemente el perno de fijación del mecanismo de elevación para evitar que la llanta de refacción se desprenda mientras el vehículo está en movimiento.

## Reemplazo de la llanta

Reemplace la llanta siguiendo los pasos a continuación:

1. Detenga el vehículo sobre una superficie dura y nivelada y libere el freno de estacionamiento.
2. Encienda las luces intermitentes de emergencia.



3. Retire las herramientas a bordo y la llanta de refacción del vehículo.
4. Bloquee la rueda diagonalmente opuesta a la llanta pinchada para evitar que gire.

	Posición de la llanta pinchada	Posición del calzo
Rueda delantera	Lado izquierdo	Detrás de la rueda trasera derecha
	Lado derecho	Detrás de la rueda trasera izquierda
Rueda trasera	Lado izquierdo	Delante de la rueda delantera derecha
	Lado derecho	Delante de la rueda delantera izquierda

5. Enganche el extractor de cubiertas decorativas de seis puntas en el orificio pequeño de la cubierta decorativa de la rueda de aluminio y tire para retirarla.

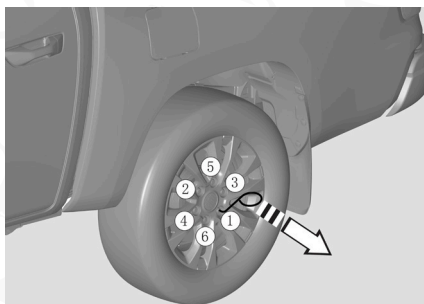

6. Con la llave para tuercas de rueda, gire cada tuerca (una vuelta) en sentido contrario a las agujas del reloj para aflojarla, pero no las retire completamente.

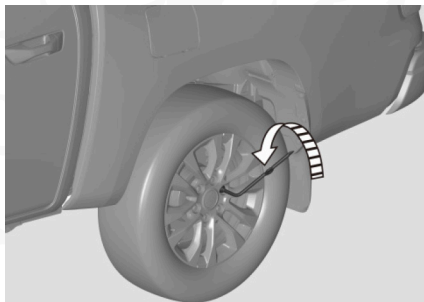

7. Conecte el gato, la manivela del gato y la llave para tuercas de rueda. Coloque el gato en el punto de apoyo más cercano a la llanta pinchada.



8. El punto de apoyo del gato del vehículo se muestra en la ilustración.

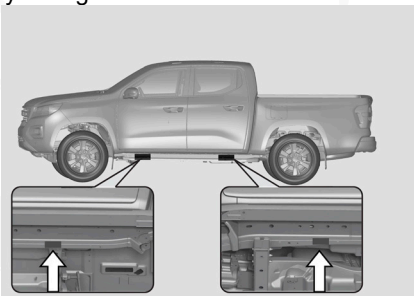

9. Gire la llave para tuercas de rueda en sentido horario para elevar el vehículo vertical y lentamente.

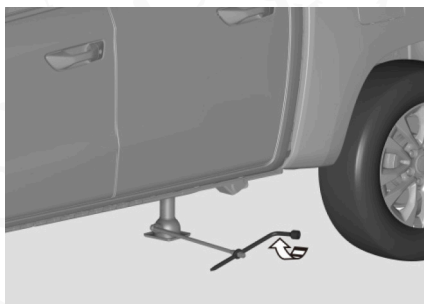

10. Retire todas las tuercas de rueda y la llanta pinchada.

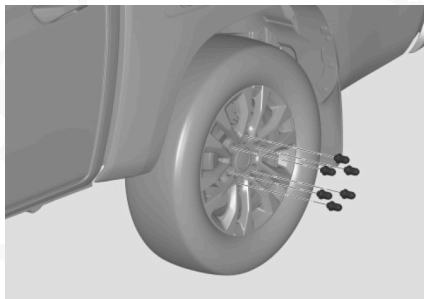

11. Si hay cuerpos extraños en la superficie de contacto de la rueda, retírelos.
12. Instale la llanta de refacción y apriete las tuercas de rueda a mano para asegurar el rin.

### ¡ADVERTENCIA!

- La rueda y el cubre ruedas pueden tener bordes filosos. Por favor, manéjelos con cuidado.
- Antes de instalar la rueda, asegúrese de que no haya residuos (como tierra, alquitrán, grava, etc.) en el cubo o la rueda. Si los hay, retírelos para evitar interferencias al montar la rueda en el cubo.

13. Gire la llave de tuercas de rueda en sentido antihorario y baje el vehículo.

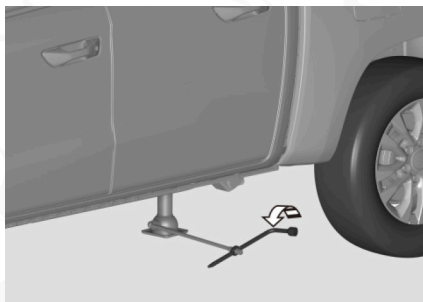

14. Use la llave de tuercas de rueda para apretar las tuercas en el orden mostrado en la ilustración. Guarde las herramientas y la llanta pinchada.

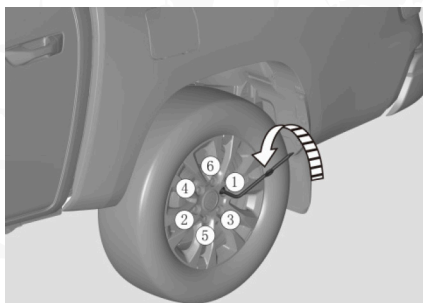

El par de apriete de las tuercas de rueda es de  $125 \pm 10 \text{ N}\cdot\text{m}$ .

### ¡ADVERTENCIA!

- Al levantar el vehículo, utilice únicamente el gato provisto con el vehículo y seleccione la posición correcta para levantarlo. Si el gato se utiliza incorrectamente, puede volcarse después de levantar el vehículo.
- El gato debe colocarse sobre una superficie sólida, plana y antideslizante.
- No coloque ninguna parte de su cuerpo debajo del vehículo mientras esté sostenido por el gato.



**¡ADVERTENCIA!**

- No levante el vehículo mientras haya alguien dentro. No utilice bloques de madera ni objetos similares como soporte para el gato, de lo contrario, el gato no podrá alcanzar su capacidad de carga debido al límite de altura.
- Si aprieta los pernos o tuercas de la rueda mientras el vehículo está levantado, este puede caerse del gato. Solo apriete los pernos o tuercas de la rueda después de que el gato haya sido bajado al suelo.
- Si las tuercas o pernos están dañados, se perderá la capacidad de fijar las ruedas, lo que puede provocar la pérdida de control del vehículo y posibles accidentes graves, con lesiones personales e incluso la muerte.
- Después de reemplazar las ruedas, es necesario apretar las tuercas de rueda al par especificado por su Distribuidor Autorizado.

**NOTA:**

- Si una llanta delantera está dañada, retire una llanta trasera para instalarla en la rueda delantera, y coloque la llanta de refacción en la rueda trasera.
- Después de instalar la llanta de refacción, verifique su presión de inflado lo antes posible y ajústela a la presión especificada.
- Después de reparar el vehículo, asegúrese de utilizar los pernos de rueda de longitud original al reinstalar las ruedas originales.
- Si es necesario reemplazar pernos o tuercas, deben utilizarse pernos o tuercas con rosca métrica y la misma configuración de bisel. Si se instalan tuercas o pernos con rosca no métrica, estos se dañarán, lo que impedirá que la rueda quede bien ajustada. Antes de instalar la tuerca o la rueda, verifique cuidadosamente sus especificaciones. Si tiene alguna duda, por favor contacte a su Distribuidor Autorizado.
- Retire la tapa de la válvula de la llanta y mida la presión utilizando un medidor de presión de llantas. Si la presión es baja, reduzca la velocidad y conduzca a la estación de servicio más cercana para inflar a la presión especificada. Después de verificar o ajustar la presión de aire, debe instalarse la tapa de la válvula.

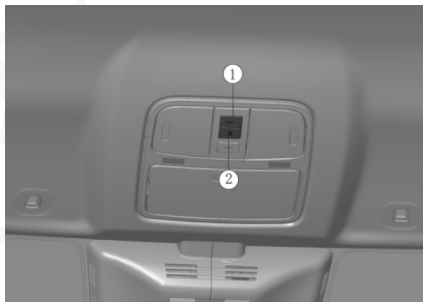
**Sistema de llamada de emergencia**

### 1. Botón de rescate de emergencia

Presione el botón de rescate de emergencia para activar la llamada de emergencia. Durante la llamada, mantenga presionado este botón nuevamente para finalizar la llamada de emergencia.

En caso de colisión (cuando se despliega la bolsa de aire), la llamada de emergencia se activará automáticamente y no podrá cancelarse manualmente durante la llamada.

Después de que se active la llamada de emergencia, el centro de rescate aceptará la solicitud de auxilio del vehículo por primera vez.

### 2. Botón de servicio manual

Mantenga presionado el botón de servicio manual para activar la llamada de servicio manual. Mantenga presionado el botón de servicio manual para cancelar la llamada de servicio manual durante la llamada.

#### NOTA:

- Para vehículos con sistema de llamada de emergencia, no se recomienda colocar película metálica en el parabrisas delantero.
- El botón de rescate de emergencia debe utilizarse únicamente en situaciones de emergencia, como accidentes, enfermedades o amenazas a los ocupantes.

## SI LA BATERÍA ESTÁ DESCARGADA

Si la batería está descargada pero los demás componentes están en condiciones normales, el vehículo puede arrancarse mediante un encendido auxiliar (puente).

#### NOTA: El vehículo solo puede arrancarse con una batería de 12 V.

1. Coloque la batería de suministro de energía cerca de su vehículo. Si utiliza la batería de otro vehículo, este debe colocarse cerca, pero sin tocarse. Ambos vehículos deben tener el freno de estacionamiento activado.
2. Antes de conectar los cables de la batería, revise todas las terminales, elimine cualquier corrosión excesiva y asegúrese de que todas las tapas de los orificios estén bien ajustadas y niveladas.
3. Excepto por los dispositivos de seguridad necesarios (como faros o luces intermitentes de emergencia), apague todos los dispositivos eléctricos.
4. Conecte un cable a los terminales positivos de la batería de suministro y de la batería descargada, y el otro cable al terminal negativo de la batería de suministro y a una parte metálica expuesta del motor del vehículo con batería descargada. Mantenga los cables alejados de la batería y del sistema de inyección de combustible.



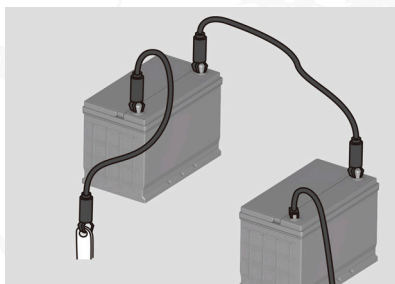

5. Si se utiliza un vehículo para el rescate, arranque el motor del vehículo que suministra energía y déjelo funcionar a una velocidad estable.
6. Arranque el vehículo con la batería descargada.
7. Retire los cables de puente correctamente en el orden inverso al de conexión. No coloque el cable sobre ninguna parte metálica del vehículo durante la desconexión.

### ¡PRECAUCIÓN!

- Nunca permita que los dos cables hagan cortocircuito.
- Nunca intente arrancar el vehículo si la batería está congelada, ya que podría explotar o dañarse.
- Nunca conecte directamente los cables de puente al terminal negativo de la batería descargada, ya que podría explotar.
- Al utilizar cables de puente, mantenga las manos y los cables alejados de partes móviles como poleas, correas y ventiladores.
- Asegúrese de que cada cable esté conectado al terminal correcto y que no toque accidentalmente otros terminales.
- No fume, ni utilice cerillos, encendedores ni permita llamas abiertas cerca de la batería.
- Si la batería se descarga con frecuencia y no se encuentra la causa, por favor contacte a su Distribuidor Autorizado para su inspección y reparación.

## Para evitar la descarga de la batería

### 1. Descarga de la batería

La pérdida natural de energía de la batería está influenciada principalmente por:

**Temperatura:** A mayor temperatura, mayor será la tasa de pérdida natural. Generalmente, por cada 10 °C de aumento, la tasa de pérdida natural se incrementa aproximadamente 2.7 veces. Por lo tanto, la tasa de descarga natural varía considerablemente entre estaciones.

**Condiciones de almacenamiento:** La humedad y el polvo aceleran la pérdida natural de la batería.



## 2. Inspección del estado de la batería

Conecte un voltímetro a la batería, lea el valor de voltaje y luego encienda los faros. Si el voltaje se mantiene por encima de 10 V y no cae rápidamente, el vehículo puede arrancarse después de una carga en ralentí. Si el voltaje cae rápidamente al encender los faros, la batería necesita ser cargada.

## 3. Método para reducir la pérdida natural de la batería

Verifique que los terminales positivo y negativo de la batería estén firmemente conectados.

Verifique que la superficie de la batería esté limpia.

Estacione el vehículo en un entorno limpio y seco.

No utilice equipos eléctricos durante un período prolongado sin que el motor esté en funcionamiento.

## Si su vehículo necesita ser remolcado

Si es necesario remolcar el vehículo, le recomendamos que sea remolcado por su Distribuidor Autorizado o por un servicio de grúa comercial. Solo utilizando los procedimientos correctos de elevación y remolque se puede evitar que el vehículo sufra daños.

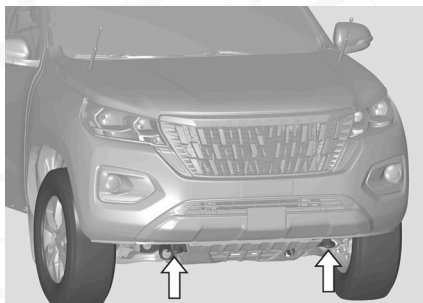

Los ganchos de remolque delanteros están ubicados en los lados izquierdo y derecho del chasis de la defensa delantera.

### Modelos con transmisión manual:

Si no se dispone de equipo de remolque en una emergencia, los ganchos de remolque delanteros pueden utilizarse para remolcar el vehículo.

Antes de remolcar, libere el freno de estacionamiento y coloque el selector de cambios en "N". Desbloquee el volante y asegúrese de que las ruedas delanteras estén alineadas hacia el frente. Evite arranques bruscos o una conducción inestable, ya que esto puede ejercer una tensión excesiva sobre el gancho de remolque de emergencia, el cable o la cadena de remolque, lo que podría provocar su rotura, daños al vehículo y lesiones personales. Cuando el motor no está en funcionamiento, el sistema de asistencia no opera, por lo que el frenado y la dirección requerirán mayor esfuerzo.

No utilice el gancho de remolque, la carrocería ni los componentes del chasis como puntos de apoyo para levantar el vehículo, ya que esto puede causar daños.

No continúe remolcando a la fuerza si el vehículo no puede moverse debido a una falla en la maniobrabilidad.

Procure avanzar en línea recta durante el remolque.

#### **Modelos con transmisión automática:**

Cuando el vehículo necesita ser transportado, solo puede hacerse mediante un vehículo de rescate que lo transporte completamente elevado; de lo contrario, la transmisión podría sufrir daños graves.

Nunca intente arrancar el vehículo empujándolo o remolcándolo.

**NOTA:** Si se remolca el vehículo desde partes distintas a los ganchos de remolque, el vehículo puede sufrir daños. Durante el remolque, utilice únicamente el cable o cadena de remolque especificado, y este debe estar firmemente fijado al gancho de remolque.

#### **¡ADVERTENCIA!**

- Durante el remolque, encienda las luces intermitentes de emergencia tanto del vehículo remolcado como del remolcador.
- Si el motor no está en funcionamiento, la asistencia al freno y al volante no funcionará, lo que dificultará la dirección y el frenado.
- Si se remolca con las ruedas motrices en contacto con el suelo, el tren motriz y las piezas relacionadas pueden dañarse.
- Al remolcar con una cuerda, no arranque bruscamente, ya que se aplicará una fuerza de tracción excesiva al gancho y a la cuerda de remolque.
- Durante el remolque, no apague el interruptor "ENGINE START STOP" ni el interruptor de encendido, ya que el volante podría bloquearse y no podrá operarse.
- Asegúrese de que el gancho de remolque esté firmemente fijado. De lo contrario, podría soltarse durante el remolque y causar un accidente.

#### **Transporte del vehículo en una emergencia**

Si es necesario remolcar el vehículo, le recomendamos que sea remolcado por su Distribuidor Autorizado o por un servicio de grúa comercial.

Se recomienda utilizar equipo de elevación de ruedas y plataforma plana. En caso de remolque sin plataforma, debe utilizarse equipo de remolque rígido. Está estrictamente prohibido el uso de vehículos de rescate con cuerda de remolque.

#### **Remolque con las cuatro ruedas en contacto con el suelo**

Solo remolque distancias cortas a baja velocidad sobre caminos pavimentados, y únicamente si las ruedas, ejes, tren motriz, volante y frenos están en buenas condiciones.



- El vehículo remolcador no debe ser más ligero que el vehículo remolcado, de lo contrario se puede perder el control.
- Verifique que el gancho no esté roto ni dañado.
- Remolque con un cable de acero o cadena firmemente sujeto al gancho.
- No aplique fuerza repentina al gancho. Solo se permite una fuerza constante y uniforme.
- Encienda el interruptor de encendido o el interruptor “ENGINE START STOP” del vehículo remolcado, coloque la palanca de cambios en N y libere el freno de estacionamiento.
- Para evitar dañar el gancho, asegúrese de remolcar el vehículo desde el frente.
- La cadena de remolque debe estar claramente marcada para facilitar su identificación.
- Conduzca con cuidado y evite que la cadena quede floja durante el remolque.
- Los conductores de ambos vehículos deben comunicarse con frecuencia.
- Si se conduce por una pendiente prolongada, los frenos pueden sobrecalentarse y reducir su rendimiento, por lo que se recomienda detenerse con frecuencia para enfriarlos.
- Si el remolque es necesario debido a una falla en los frenos, el vehículo debe ser transportado en una grúa de plataforma.

### **Rescate de un vehículo atascado**

Al rescatar un vehículo atascado, no lo jale con fuerza ni en ángulo, ya que una tracción excesiva puede dañar el vehículo.

Si las ruedas motrices están atascadas en superficies blandas o con lodo, se debe tener especial cuidado al rescatar el vehículo, especialmente si está cargado.

No intente rescatar el vehículo utilizando el gancho de remolque y, si es posible, jale el vehículo hacia atrás siguiendo las huellas en las que quedó atascado.

## **SI EL VEHÍCULO PRESENTA UNA CONDICIÓN ANORMAL**

Si se presenta alguno de los siguientes síntomas, su vehículo puede requerir ajuste o reparación. Por favor, contacte a su Distribuidor Autorizado lo antes posible.

### **Síntomas visibles**

- Fugas de líquido debajo del vehículo. (El goteo después del uso del aire acondicionado y el goteo de los orificios de drenaje del tubo de escape son normales).
- La llanta está ponchada o presenta desgaste irregular.



- El indicador de temperatura del refrigerante del motor se mantiene constantemente por encima del nivel normal.

### **Síntomas audibles**

- Cambio en el sonido del escape.
- Ruido excesivo de las llantas al girar.
- Ruidos anormales relacionados con el sistema de suspensión.
- Ruidos relacionados con el motor.

### **Síntomas operativos**

- Fallo de encendido del motor, tirones o funcionamiento irregular.
- Pérdida significativa de potencia.
- El vehículo se desvía fuertemente hacia un lado al frenar.
- El vehículo se desvía fuertemente hacia un lado al conducir en una carretera plana.
- Falla de frenos, el pedal de freno se siente suave y casi toca el piso.

### **Si el vehículo se queda atascado**

Si su vehículo se queda atascado, intente lo siguiente para liberarlo:

1. Apague el motor y active el freno de estacionamiento.
2. Retire el lodo, arena o nieve alrededor de las ruedas.
3. Coloque ladrillos, bloques de madera u otros objetos que puedan aumentar la tracción de las ruedas debajo de las mismas.
4. Encienda el motor. Presione el pedal del acelerador lentamente para salir del atasco utilizando una marcha baja.

Si no puede liberar el vehículo, solicite ayuda de otro vehículo para remolcarlo o busque asistencia profesional.

### **Si el motor se sobrecalienta**

Si se enciende el indicador de temperatura del agua, significa que el motor se está sobrecalentando. En ese caso, proceda de la siguiente manera:

1. Detenga el vehículo en un lugar seguro y apague el sistema de aire acondicionado.
2. Apague el motor.
3. Encienda las luces intermitentes de emergencia.
4. Permita que el motor se enfríe adecuadamente.
5. Después de que el motor se haya enfriado, inspeccione las mangueras y el radiador para verificar si hay fugas. Si hay fugas, contacte a su Distribuidor Autorizado para su reparación.
6. Verifique el nivel del refrigerante y agregue más si es necesario. Si el nivel está entre las líneas superior e inferior del depósito de refrigerante, el nivel es normal. Si el nivel está cerca o por debajo de la línea inferior, agregue refrigerante.



7. Encienda el motor y active el sistema de aire acondicionado. Verifique que el ventilador de enfriamiento del radiador esté funcionando correctamente y que no haya fugas.

Si el vehículo continúa sobrecalentándose con frecuencia después de realizar las operaciones anteriores, por favor contacte a su Distribuidor Autorizado para su inspección y reparación.

**NOTA: Solo agregue refrigerante después de que el motor se haya enfriado lo suficiente. Evite contaminar el refrigerante con cuerpos extraños.**

### **Si el motor no arranca o funciona a baja velocidad**

1. Verifique si la batería está conectada de forma segura. Si está suelta, ajústela.
2. Verifique si la batería está limpia. Si está sucia, límpiela.
3. Verifique si el motor de arranque está firmemente conectado. Si está suelto, ajústelo.
4. Verifique si el motor de arranque funciona normalmente. Si funciona de manera anormal, contacte a su Distribuidor Autorizado para su inspección y reparación.
5. Encienda las luces interiores y verifique si la batería tiene suficiente carga. Si las luces interiores se atenúan o se apagan, indica que la batería está débil. Recargue la batería.

Si la batería se debilita con frecuencia, contacte a su Distribuidor Autorizado para su inspección y reparación. Reemplace la batería si es necesario.



# MANTENIMIENTO Y CUIDADO

## CONTENIDO

■	<b>PRECAUCIONES PARA EL MANTENIMIENTO Y CUIDADO.....</b>	<b>193</b>
■	<b>LISTA DE VERIFICACIÓN DEL CONDUCTOR .....</b>	<b>193</b>
•	Inspección diaria .....	193
•	Inspección durante el llenado de combustible .....	194
•	Inspección mensual.....	194
■	<b>MANTENIMIENTO .....</b>	<b>194</b>
•	Aceite del motor .....	194
•	Elemento del filtro de aire del motor.....	197
•	Cuerpo de aceleración .....	198
•	Filtro del sistema de aire acondicionado .....	199
■	<b>REFRIGERANTE DEL MOTOR .....</b>	<b>201</b>
•	Verificación del refrigerante.....	201
■	<b>LÍQUIDO DE FRENOS .....</b>	<b>202</b>
■	<b>FRENO DE ESTACIONAMIENTO .....</b>	<b>203</b>
•	Inspección del recorrido del freno de estacionamiento .....	203
■	<b>LÍQUIDO DEL LIMPIAPARABRISAS .....</b>	<b>204</b>
•	Verificación de la cantidad de líquido del limpiaparabrisas .....	204
■	<b>SISTEMA DEL MOTOR .....</b>	<b>204</b>
■	<b>BATERÍA.....</b>	<b>205</b>
•	Descarga de la batería .....	205
•	Métodos para reducir la descarga de la batería.....	205
•	Pérdida eléctrica de la batería.....	206
•	Verificación de la carga de la batería .....	206
•	Procedimiento para el reemplazo de la batería.....	206
■	<b>ESCOBILLAS DEL LIMPIAPARABRISAS .....</b>	<b>206</b>
•	Verificación de las escobillas del limpiaparabrisas.....	206
•	Reemplazo de las escobillas del limpiaparabrisas.....	207



• Consejos para el mantenimiento del limpiaparabrisas.....	207
■ <b>NEUMÁTICOS Y RUEDAS.....</b>	<b>208</b>
• Mantenimiento de los neumáticos.....	208
• Rotación de neumáticos.....	210
• Uso de neumáticos de invierno y cadenas para nieve.....	210
• Reemplazo de una rueda.....	211
• Selección de una rueda.....	211
• Requisitos de balanceo dinámico de ruedas.....	212
• Precauciones con las ruedas.....	212
■ <b>MATRÍCULAS.....</b>	<b>212</b>
• Instalación del portaplaca.....	212
■ <b>FUSIBLES.....</b>	<b>213</b>
• Reemplazo de fusibles.....	213
• Etiqueta de la caja de fusibles del panel de instrumentos.....	214
• Etiqueta de la caja de fusibles del compartimiento del motor.....	218
■ <b>MANTENIMIENTO.....</b>	<b>220</b>
• Limpieza de la Carrocería.....	220
• Mantenimiento de la pintura del vehículo.....	221
• Mantenimiento de accesorios de la carrocería.....	221
• Protección Anticorrosiva.....	221
• Prevención efectiva de la corrosión del vehículo.....	222
• Limpieza del Interior.....	222
• Limpieza de cinturones de seguridad.....	222
• Limpieza de asientos.....	222
• Limpieza de la pantalla.....	223
• Empañamiento/Escarchado de Lámparas.....	223
• Determinar si hay empañamiento o escarchado en las lámparas.....	223
• Brillo de los faros.....	223
■ <b>PROGRAMA DE MANTENIMIENTO.....</b>	<b>224</b>



## PRECAUCIONES PARA EL MANTENIMIENTO Y CUIDADO

Durante las pruebas, calibraciones o mantenimiento de un vehículo nuevo, observe las siguientes precauciones para reducir el riesgo de lesiones personales o daños al vehículo:

- No realice operaciones en el motor cuando esté caliente. Apague el motor y espere a que se enfríe.
- Cuando sea necesario trabajar debajo del vehículo, utilice un soporte de gato para sostenerlo. Al levantar el vehículo con un gato, está estrictamente prohibido ingresar debajo del mismo.
- Mantenga los materiales inflamables, chispas, etc., alejados de la batería, el aceite y todas las partes relacionadas con el aceite.
- Cuando el vehículo esté en modo ACC/ON, nunca retire ni instale la batería ni otros componentes eléctricos.
- Al conectar los cables de la batería, nunca invierta los terminales positivo y negativo.
- La batería, los cables de encendido y el cableado del vehículo manejan alto voltaje o alta corriente. Opere con cuidado para evitar cortocircuitos.
- Al revisar un motor en funcionamiento en un área cerrada (por ejemplo, un garaje), ventile adecuadamente el lugar.
- El aceite, el refrigerante y otros líquidos deben mantenerse fuera del alcance de niños y mascotas.

## LISTA DE VERIFICACIÓN DEL CONDUCTOR

### Inspección diaria

- Luces

Verifique que todas las luces del vehículo (faros, luces traseras, luces de posición, direccionales, luces de freno y luces antiniebla, si así está equipado) funcionen correctamente.

- Lámparas de advertencia e indicadores

Verifique que todos los indicadores, botones de control y lámparas de advertencia funcionen correctamente.

- Espejo retrovisor

Asegúrese de que la superficie reflectante del espejo retrovisor esté limpia y que pueda ajustarse normalmente.

- Todas las puertas y cofre del motor

Verifique que todas las puertas y el cofre puedan abrirse, cerrarse y bloquearse correctamente.

- Apariencia de la carrocería

Revise la superficie de la carrocería en busca de pintura desprendida o rayones. Si los hay, repárelos de inmediato para evitar la corrosión del metal en el área dañada.



## Inspección durante el llenado de combustible

- Nivel de aceite del motor, líquido de frenos y líquido limpiaparabrisas.
- Presión de las llantas.
- Condición de las llantas: sin grietas en los costados ni en la banda de rodamiento, y sin objetos extraños incrustados.

## Inspección mensual

- Nivel del refrigerante del motor.
- Verifique si hay fugas en tuberías, mangueras y el depósito del sistema de refrigeración.
- Funcionamiento del sistema de aire acondicionado.
- Funcionamiento del freno de estacionamiento.
- Verifique que el freno de estacionamiento pueda activarse y liberarse correctamente.
- Funcionamiento del claxon.
- Ajuste de las tuercas de las rueda.
- Ajuste de las tuercas y pernos, apriete las tuercas y pernos al valor especificado.
- Limpiaparabrisas, verifique que el brazo y la escobilla del limpiaparabrisas estén en buen estado.
- Dirección, verifique que el volante no tenga juego excesivo.
- Pedales, verifique que el pedal de freno y el pedal del embrague tengan el recorrido adecuado.

## MANTENIMIENTO

### Aceite del motor

#### Varilla medidora de aceite

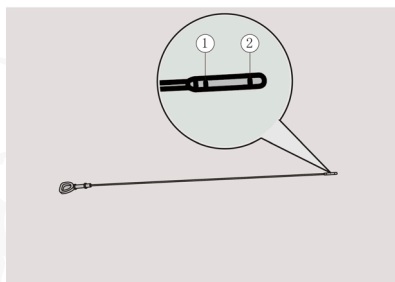

1. Línea de nivel máximo
2. Línea de nivel mínimo

### Especificación del aceite

Utilice siempre aceite certificado por el fabricante. Si se utiliza aceite de baja calidad, pueden presentarse problemas como: mayor tiempo de arranque del motor, disminución del rendimiento del vehículo, bajo rendimiento de combustible y aumento de emisiones.

Si la temperatura es extremadamente baja, cambie a un aceite con la viscosidad adecuada para garantizar el arranque del motor en condiciones de frío extremo.

#### NOTA:

- No mezcle lubricantes con diferentes especificaciones.
- No utilice aditivos para aceite ni otros productos de mantenimiento del motor, ya que podrían dañar el motor en ciertas condiciones y afectar la garantía.
- No utilice aceite que no cumpla con las especificaciones y requisitos, ya que podría dañar el motor y afectar la garantía.

### Verificación del nivel de aceite

Detenga el vehículo en una superficie nivelada.

1. Si el motor está en marcha, apáguelo y espere al menos 5 minutos.
2. Extraiga la varilla medidora de aceite.
3. Límpiela con un paño suave, limpio y sin pelusa, e insértela completamente de nuevo.
4. Vuelva a extraer la varilla y verifique el nivel.
5. Asegúrese de que el nivel de aceite esté entre la línea de nivel máximo y la línea de nivel mínimo.

Si el nivel está por debajo de la línea mínima, debe agregarse aceite.

#### NOTA:

- Verifique el nivel de aceite con regularidad.
- Si el nivel de aceite sube o baja repentinamente, investigue la causa de inmediato.

### Agregar aceite

Agregue aceite solo cuando el motor esté frío. Al agregar, el nivel de aceite no debe superar la línea de nivel máximo.

1. Retire la tapa del depósito de aceite. Agregue aceite lentamente a través del orificio de llenado hasta alcanzar la muesca superior de la varilla medidora. (No exceda la línea de nivel máximo).
2. Limpie el aceite derramado con un paño absorbente y vuelva a colocar la tapa del depósito.
3. Encienda el motor y déjelo en ralentí durante 1 minuto. Luego apáguelo y verifique la varilla medidora después de 5 minutos.



**¡ADVERTENCIA!**

No retire la tapa del depósito de aceite mientras el motor esté en funcionamiento.

**Cambio de aceite**

Para conservar la garantía de su vehículo, se recomienda ampliamente realizar este procedimiento en su Distribuidor Autorizado.

1. Retire la tapa del depósito de aceite.
2. Coloque un recipiente debajo del tapón de drenaje.
3. Afloje el tapón de drenaje utilizando una llave para drenar el aceite.

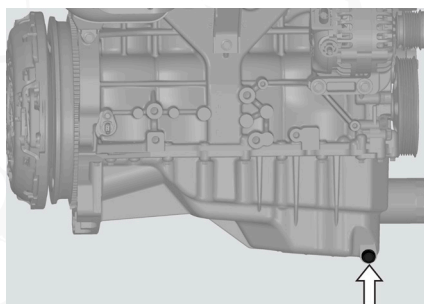

4. Una vez que el aceite se haya drenado completamente, vuelva a instalar el tapón de drenaje junto con la arandela de sellado. Par de apriete del tornillo de drenaje: N·m.
5. Rellene con aceite de motor según sea necesario.

**¡ADVERTENCIA!**

- El aceite es perjudicial para el cuerpo humano. Por favor, colóquelo en un lugar seguro para evitar que los niños lo ingieran por accidente. Después de entrar en contacto con el aceite, por favor lave cuidadosamente con jabón neutro.
- Al reemplazar el aceite, utilice artículos de protección para evitar que la piel quede expuesta.
- Al reemplazar el aceite, asegúrese de que el nuevo aceite cumpla con los estándares y que la cantidad añadida sea correcta.
- El aceite usado es muy perjudicial para el medio ambiente, las personas y los animales. No lo deseche de manera irresponsable. Debe reciclarse.
- Al retirar el tapón de drenaje, asegúrese de que no esté caliente, ya que el aceite sobrecalentado puede causarle quemaduras.

**Reemplazo del elemento del filtro de aceite**

El filtro de aceite puede filtrar las partículas dañinas dentro del motor, permitiendo que el aceite limpio fluya suavemente entre las partes del motor, protegiéndolas contra daños. Para conservar la garantía de su vehículo,



se recomienda ampliamente realizar este procedimiento en su Distribuidor Autorizado.

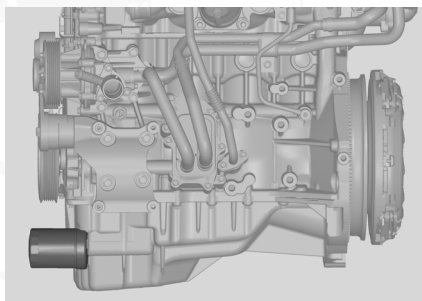

1. Retire el filtro de aceite utilizando una herramienta adecuada.
2. Limpie la superficie de instalación con un paño limpio y sin pelusa.
3. Aplique aceite limpio en el empaque del nuevo filtro de aceite.
4. Instale el nuevo filtro de aceite.

**NOTA:**

- Gire correctamente el elemento para asegurarse de que el empaque del filtro haga buen contacto con la superficie de montaje.
- Asegúrese de apretar el elemento adecuadamente para evitar fugas. No lo apriete en exceso.
- Si no puede reemplazarlo usted mismo, contacte a su Distribuidor Autorizado para su reemplazo.

### Elemento del filtro de aire del motor

Para conservar la garantía de su vehículo, se recomienda ampliamente realizar este procedimiento en su Distribuidor Autorizado.

1. Desconecte el conector del medidor de flujo de aire.
2. Retire el perno del filtro de aire y luego desplace la tapa superior del filtro hacia un lado.
3. Retire el elemento del filtro de aire de la caja inferior del filtro.
4. Limpie la caja inferior del filtro de aire y la tapa exterior para eliminar suciedad o residuos y asegurar un buen sellado.
5. Verifique cuidadosamente el estado de la superficie de sellado de PU del nuevo elemento para asegurarse de que esté en buenas condiciones.
6. Instale el nuevo elemento. Tenga en cuenta que no debe doblar ni atrapar el borde del elemento entre la caja inferior del filtro de aire y la tapa exterior. De lo contrario, el filtro de aire puede dañarse y el aire no filtrado podría ingresar al motor debido a un sellado deficiente.
7. Instale la tapa superior del filtro de aire y fíjela con los pernos mientras conecta el medidor de flujo de aire.



**¡ADVERTENCIA!**

- Nunca retire el filtro de aire mientras el motor esté en funcionamiento, y cuando el filtro de aire esté retirado, nunca encienda el motor para reducir el riesgo de daños al vehículo y lesiones personales.
- Al retirar la tapa superior del filtro de aire, no permita que entren polvo o residuos en la tapa ni en su conducto, ya que esto puede causar daños al motor.
- El uso de un elemento de filtro de aire inadecuado puede provocar daños graves al motor.

**Cuerpo de aceleración****Extracción del cuerpo de aceleración electrónico**

Para conservar la garantía de su vehículo, se recomienda ampliamente realizar este procedimiento en su Distribuidor Autorizado.

1. Apague el interruptor de ignición o interruptor "ENGINE START STOP".
2. Desconecte el conector del cuerpo de aceleración electrónico.
3. Retire el tubo de salida de aire del intercooler conectado al cuerpo de aceleración electrónico.
4. Retire el perno de conexión entre el cuerpo de aceleración electrónico y el múltiple de admisión, y verifique que la junta esté en buen estado.
5. Retire el cuerpo de aceleración electrónico.

**Limpieza del cuerpo de aceleración electrónico**

Para conservar la garantía de su vehículo, se recomienda ampliamente realizar este procedimiento en su Distribuidor Autorizado.

1. Limpie la grasa y los depósitos de carbono del canal principal utilizando limpiador para carburadores.
2. Abra manualmente la mariposa del cuerpo de aceleración y limpie las partes del borde que quedan bloqueadas por la placa.
3. Si la suciedad se ha acumulado durante mucho tiempo, se endurecerá gradualmente (como en la cara del extremo de la mariposa y la pared interna opuesta del conducto). Incluso utilizando limpiador para carburadores, puede ser difícil eliminarla por completo. Límpiela repetidamente con un paño suave.
4. Deje secar el cuerpo de aceleración electrónico o séquelo con aire hasta que el líquido del canal principal se haya evaporado completamente.

**NOTA:**

- Nunca sumerja el cuerpo de aceleración electrónico en un agente de limpieza ni lo limpie con ultrasonido.
- Utilice siempre limpiador de carburador original.
- Nunca utilice detergentes que contengan metilcetona u otras sustancias altamente corrosivas. No utilice ningún agente de limpieza casero.



- Nunca rocíe el orificio del cojinete de la mariposa.
- No derrame agente de limpieza en el conector ni en el orificio del cojinete de la mariposa.
- Para depósitos de aceite y carbono difíciles de remover, utilice un paño suave humedecido con el agente de limpieza y limpie repetidamente. No utilice herramientas duras o filosas para raspar.
- Limpie cuidadosamente los extremos delantero y trasero del cuerpo.
- Durante la limpieza, tome precauciones para evitar que entren agua, aceite u otros líquidos en los conectores (tanto del extremo del componente eléctrico como del mazo de cables).

### Instalación del cuerpo de aceleración electrónico

Para conservar la garantía de su vehículo, se recomienda ampliamente realizar este procedimiento en su Distribuidor Autorizado.

1. Instale el cuerpo de aceleración electrónico en el múltiple de admisión con su junta, y apriete los pernos al par de apriete especificado.
2. Conecte la abrazadera del tubo de salida de aire del intercooler.
3. Conecte el conector del cuerpo de aceleración electrónico y fije el mazo de cables en su posición original.

### Filtro del sistema de aire acondicionado

El filtro del sistema de aire acondicionado debe limpiarse regularmente para mantener la eficiencia del sistema. Para conservar la garantía de su vehículo, se recomienda ampliamente realizar este procedimiento en su Distribuidor Autorizado.

Retire el elemento del filtro siguiendo los pasos a continuación:

1. Apague el motor.
2. Tire de la palanca de la guantera para abrirla.
3. Retire el amortiguador de la guantera, presione ambas placas laterales hacia el centro y tire completamente de la guantera hacia abajo para retirarla.



4. Haga palanca con una herramienta para abrir la tapa protectora.

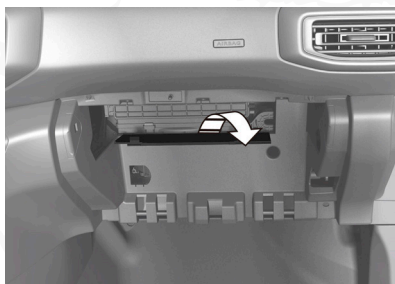

5. Presione el lado derecho de la placa del elemento para liberar el clip y retire la placa.

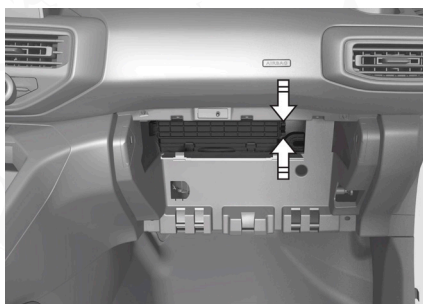

6. Extraiga el filtro y reemplácelo por uno nuevo.



7. Reemplace el filtro del sistema de aire acondicionado por uno nuevo con las mismas especificaciones.

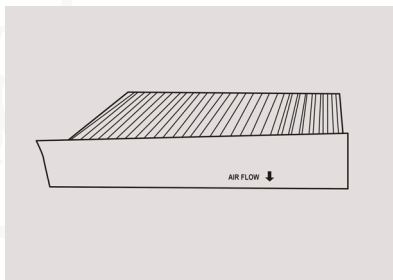

La flecha en el filtro debe apuntar hacia la parte inferior del vehículo.

Señales de que el elemento debe ser reemplazado:

- El sistema de aire acondicionado emite un olor extraño de forma continua.
- El flujo de aire desde las salidas de ventilación se debilita significativamente.

### ¡PRECAUCIÓN!

- Si el vehículo se conduce con frecuencia en zonas con mala calidad del aire, el elemento del filtro del sistema de aire acondicionado debe limpiarse con mayor frecuencia.
- No utilice fuerza excesiva durante la operación para evitar daños en las piezas.

## REFRIGERANTE DEL MOTOR

### Verificación del refrigerante

Se recomienda utilizar refrigerante preservante de larga duración a base de glicol durante todo el año. En invierno en el norte, ayuda a prevenir daños al motor por congelamiento del refrigerante. En verano en el sur, eleva el punto de ebullición del refrigerante para evitar bloqueos de aire, lo que puede provocar sobrecalentamiento y daños al motor.

Cuando el motor esté frío, el nivel del refrigerante debe estar entre las marcas MIN (valor mínimo) y MAX (valor máximo). Si el nivel está por debajo de la marca MIN, agregue refrigerante.

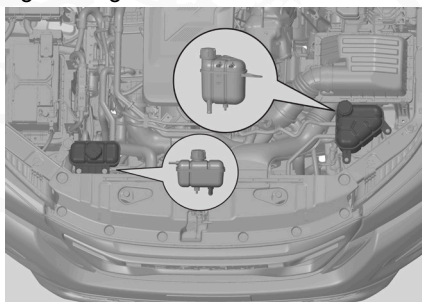

### Agregar refrigerante

### ¡ADVERTENCIA!

- Agregue refrigerante solo cuando el motor esté frío.
- Cuando el motor esté caliente, no retire la tapa del depósito. De lo contrario, el vapor y el refrigerante pueden salir expulsados bajo presión interna, lo que puede causar quemaduras.



**NOTA:**

- El punto de congelación del refrigerante utilizado en el motor debe ser al menos 5 °C inferior a la temperatura más baja de la región y temporada de uso.
  - Nunca utilice agua dura (como agua de grifo, de río, de pozo o de manantial) como refrigerante.
1. Abra la tapa del depósito de refrigerante. Agregue refrigerante por el orificio de llenado hasta que el nivel alcance la marca MAX.
  2. Instale la tapa del depósito.
  3. Encienda el motor, apague el aire acondicionado y mantenga el motor en ralentí a 2000 rpm hasta que el tubo de entrada del radiador esté caliente.
  4. Espere a que el motor se enfríe y agregue refrigerante nuevamente hasta la marca MAX. Repita la operación hasta que el nivel en el depósito de refrigerante ya no baje. Instale la tapa del depósito de refrigerante.

**¡ADVERTENCIA!**

- Evite que el refrigerante entre en contacto con la piel o los ojos. Si esto ocurre accidentalmente, lave con abundante agua y busque atención médica de inmediato.
- Nunca retire la tapa del depósito del refrigerante cuando el motor esté en funcionamiento.
- Una operación incorrecta puede permitir la entrada de aire en el sistema de enfriamiento y causar el sobrecalentamiento del motor. Si esto ocurre, por favor contacte a su Distribuidor Autorizado para su inspección y reparación.

**LÍQUIDO DE FRENOS**

El desgaste de los frenos provoca que el nivel del líquido de frenos disminuya lentamente. Verifique el nivel del líquido de frenos con regularidad para asegurarse de que esté entre las marcas MAX (valor máximo) y MIN (valor mínimo).

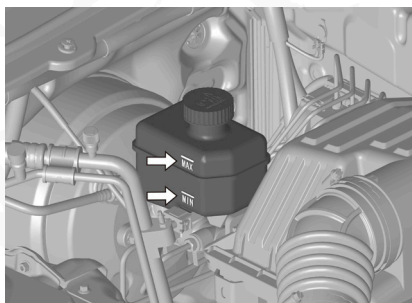

Si el nivel del líquido de frenos es bajo, agregue líquido de frenos hasta la marca MAX.



Si el indicador de mal funcionamiento del sistema de frenos en el módulo de instrumentos se enciende, verifique si el nivel del líquido de frenos es demasiado bajo. Si es así, el rendimiento del sistema puede verse afectado. Si el nivel del líquido es anormalmente bajo, por favor contacte a su Distribuidor Autorizado para su inspección y reparación lo antes posible.

### ¡PRECAUCIÓN!

- Utilice siempre líquido de frenos limpio.
- La contaminación con polvo, agua, productos derivados del petróleo u otros materiales puede dañar el sistema de frenos y provocar su mal funcionamiento.
- Al reemplazar o agregar líquido de frenos, debe utilizarse el líquido de frenos especificado; de lo contrario, el rendimiento de los frenos puede verse reducido.
- Limpie las áreas alrededor del depósito del líquido de frenos antes de retirar la tapa del depósito y agregar líquido de frenos para evitar la contaminación por cuerpos extraños.
- Cada vez que se reemplace el líquido de frenos, purgue siempre la línea de frenos.

### ¡ADVERTENCIA!

- Evite el contacto del líquido con la piel o los ojos. Si esto ocurre accidentalmente, lávelos con abundante agua y busque atención médica de inmediato.
- Use gafas de seguridad al reemplazar el líquido de frenos.
- Si el líquido de frenos salpica sobre la superficie pintada, enjuague inmediatamente con agua limpia.

## FRENO DE ESTACIONAMIENTO

### Recorrido

Cuando el freno de estacionamiento se acciona con una fuerza de aproximadamente 20 kg (196 N), debe escucharse un sonido de "clic".

### Inspección del recorrido del freno de estacionamiento

1. Accione el freno de estacionamiento y verifique si el recorrido del freno de estacionamiento está dentro del rango especificado según el número de "clics" escuchados.
2. El freno de estacionamiento puede utilizarse para mantener el vehículo en pendientes bastante pronunciadas.

Si el recorrido del freno de estacionamiento no es el especificado, por favor contacte a su Distribuidor Autorizado para su ajuste.



## LÍQUIDO DEL LIMPIAPARABRISAS

### Verificación de la cantidad de líquido del limpiaparabrisas

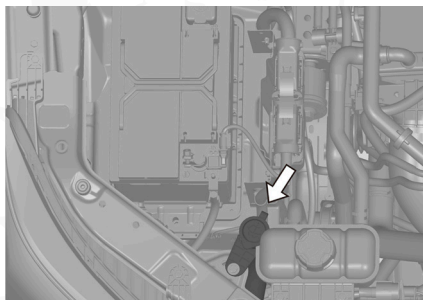

Verifique regularmente el nivel del líquido en el depósito y rellene oportunamente. Cuando la temperatura ambiente sea inferior a 0 °C, es necesario utilizar líquido limpiaparabrisas con anticongelante para evitar la congelación.

No agregue agua de la llave ni refrigerante al depósito del limpiaparabrisas. El agua de la llave puede obstruir la tubería. Si se rocía refrigerante sobre el parabrisas, la visibilidad puede verse obstruida, lo que podría provocar la pérdida de control del vehículo. Además, el refrigerante derramado podría dañar la superficie de la pintura y el acabado de la carrocería.

Utilice líquido limpiaparabrisas calificado especificado por nuestra empresa. Un líquido no calificado puede causar daños al motor y obstrucción de las boquillas, entre otros. Si el sistema de lavado no funciona, por favor contacte a su Distribuidor Autorizado para su inspección y reparación lo antes posible.

#### ¡ADVERTENCIA!

- El líquido del limpiaparabrisas es inflamable. Mantenga siempre el depósito alejado de chispas.
- No toque ni ingiera el líquido del limpiaparabrisas por error.

### SISTEMA DEL MOTOR

- No retire ninguna parte ni conector del sistema de inyección electrónica para evitar que humedad, aceite u otros cuerpos extraños entren en el sello del conector o causen otros daños que afecten el funcionamiento normal del sistema.
- La unidad de control no tiene diseño a prueba de agua. Al realizar reparaciones en días lluviosos o al lavar el vehículo, nunca permita que entre agua en la ECU.
- No instale antenas de radio ni otros equipos que puedan causar interferencias de radio cerca de la ECU.



- Al realizar simulaciones de falla por calor u otras operaciones de mantenimiento que puedan aumentar la temperatura, la temperatura a 1 cm de la superficie de la ECU no debe superar los 105 °C.
- Antes de realizar soldaduras en el vehículo, retire siempre la ECU.
- No retire el tubo de combustible de forma aleatoria. Incluso si el motor no está en funcionamiento, puede haber combustible a alta presión en el sistema. La extracción y sustitución del tubo de combustible y del filtro de combustible deben ser realizadas por profesionales en un área bien ventilada.
- Libere la presión del tubo de combustible antes de retirarlo. Método de liberación: retire el relé de la bomba de combustible y arranque el motor para que funcione en ralentí hasta que se apague por sí solo. Envuelva un paño limpio en el conector del tubo de combustible al retirarlo para absorber el combustible derramado y reducir el riesgo de incendio.
- Limpie minuciosamente la posición de conexión y el área circundante al desconectar el tubo. Coloque las piezas retiradas sobre una superficie limpia y cúbralas con tela no tejida. Si no se pueden realizar las reparaciones de inmediato, selle el área abierta.
- Nunca retire los cables de la batería mientras el motor esté en funcionamiento.
- Al conectar la batería, los terminales positivo y negativo no deben conectarse en sentido inverso para evitar daños a los componentes electrónicos.
- Cuando el motor esté en funcionamiento, nunca retire ni conecte cables o conectores. Nunca detecte señales eléctricas perforando el aislamiento del cable.

## BATERÍA

### Descarga de la batería

La batería se descarga. Incluso si se deja en circuito abierto, la energía se perderá significativamente si pasan más de 2 meses. La descarga de la batería se ve afectada por factores como la temperatura y las condiciones del lugar de almacenamiento.

- Cuanto mayor sea la temperatura, mayor será la tasa de descarga.
- La alta humedad y el polvo excesivo en el lugar de almacenamiento acelerarán la descarga de la batería.

### Métodos para reducir la descarga de la batería

- La conexión positiva y negativa de la batería no debe estar suelta.
- Mantenga la superficie de la batería limpia.
- Retire la batería cuando no se utilice durante un período prolongado y colóquela en un ambiente seco y con temperatura moderada.
- Evite utilizar aparatos eléctricos durante mucho tiempo cuando el motor no esté en funcionamiento.



## Pérdida eléctrica de la batería

Las principales causas de pérdida eléctrica son:

- Pérdida de energía de equipos eléctricos que funcionan constantemente (como la alarma antirrobo).
- Fugas eléctricas causadas por mal aislamiento de los componentes eléctricos del vehículo.
- La conexión del cable del terminal negativo, la corriente en reposo y la corriente de fuga en los circuitos pueden causar pérdida eléctrica.
- Encender aparatos eléctricos cuando el motor no está en funcionamiento.

## Verificación de la carga de la batería

- Para baterías con indicador de estado, la condición de la batería se juzga según el color del indicador (las instrucciones detalladas se muestran en la etiqueta de la batería).
- Use un voltímetro con los faros como carga: conecte el voltímetro a la batería, lea el valor de voltaje y luego encienda los faros. Si el voltaje de la batería se mantiene por encima de 10 V y no cae rápidamente, el vehículo puede arrancarse después de cargarlo en ralentí. Si el voltaje de la batería cae rápidamente al encender los faros, necesita ser cargada.

## Procedimiento para el reemplazo de la batería

Al retirar la batería, desconecte primero el cable negativo y luego el cable positivo.

Al instalar la batería, conecte primero el cable positivo y luego el cable negativo, y apriete con una llave o dado M10.

## ESCOBILLAS DEL LIMPIAPARABRISAS

### Verificación de las escobillas del limpiaparabrisas

Deslice la yema del dedo a lo largo del borde de la escobilla para comprobar su aspereza.

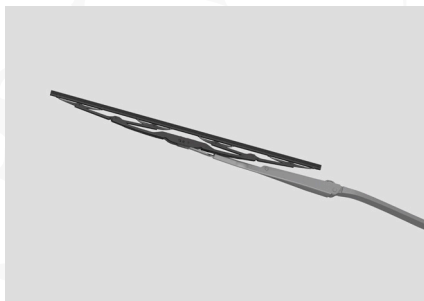

Si las escobillas están sucias, límpielas con esponjas suaves. Utilice un detergente especial para limpiar el parabrisas y las escobillas del limpiaparabrisas, y luego enjuague con agua limpia.

Si después de limpiar las escobillas y el vidrio no logran limpiar completamente el parabrisas, reemplace las escobillas de inmediato.

### Reemplazo de las escobillas del limpiaparabrisas

1. Levante el brazo del limpiaparabrisas y gire la escobilla a cierto ángulo. Presione y mantenga presionado el botón de conexión entre la escobilla y el brazo del limpiaparabrisas, y deslice la escobilla en la dirección mostrada en la figura para retirarla.

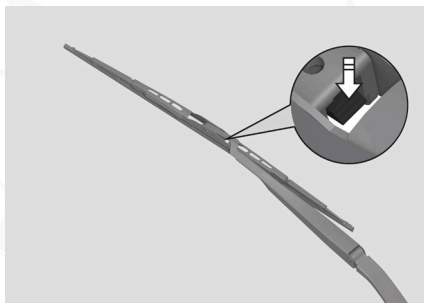

2. La instalación se realiza en el orden inverso al desmontaje.

### Consejos para el mantenimiento del limpiaparabrisas

Al reemplazar las escobillas del limpiaparabrisas: la escobilla larga (22") se instala del lado del conductor. La escobilla corta (17") se instala del lado del pasajero.

Cuando el limpiaparabrisas no se ha utilizado durante mucho tiempo, la escobilla puede deformarse por la presión, lo que puede causar problemas como vibración, ruido anormal y limpieza deficiente durante los primeros ciclos de funcionamiento. Esta falla desaparecerá después de un uso continuo, lo cual es normal.

Si el vehículo va a estar estacionado por un período prolongado, se recomienda levantar el brazo del limpiaparabrisas una vez antes de conducir, para que la escobilla pueda volver a su estado original (la escobilla debe quedar prácticamente perpendicular al vidrio), y así reducir la posibilidad de deformación de la tira de goma.





#### NOTA:

- Cuando haya cuerpos extraños evidentes en el parabrisas o en las escobillas, como arena, polvo, aceite, excremento de aves, etc., elimine primero los cuerpos extraños antes de usar los limpiaparabrisas. De lo contrario, la goma de la escobilla o el vidrio pueden dañarse.



- No utilice los limpiaparabrisas cuando estén congelados. Antes de usarlos en invierno, la nieve y el hielo en el parabrisas y en las escobillas deben eliminarse por completo.
- Nunca utilice gasolina, aceite, diluyente de pintura u otros disolventes similares para limpiar las escobillas.
- Nunca sacuda ni gire el brazo o la escobilla del limpiaparabrisas para evitar dañar el brazo o sus componentes.

### Falla Común

Falla Común	Imagen	Descripción de la Falla	Causa Probable
Rayas en arco		Aparecen rayas delgadas en forma de arco que afectan la visibilidad	<ol style="list-style-type: none"> <li>1. Existen cuerpos extraños en la goma de la escobilla.</li> <li>2. El borde de la goma está dañado</li> </ol>
Rayas verticales		La escobilla hace ruidos anormales y vibra; no se mueve suavemente	<ol style="list-style-type: none"> <li>1. Hay aceite o cera en el vidrio.</li> <li>2. La goma de la escobilla está deformada.</li> </ol>
Manchas		Quedan manchas de agua después del barrido	La goma de la escobilla está deformada.
Trazos en escamas o franjas		La goma no se ajusta a la superficie del vidrio y no limpia de manera uniforme	<ol style="list-style-type: none"> <li>1. La goma de la escobilla está deformada.</li> <li>2. El marco de la escobilla está deformado, lo que causa presión insuficiente.</li> </ol>

**NOTA:** Cuando ocurran los problemas mencionados anteriormente, por favor proceda según lo indicado en “Verificación de las escobillas del limpiaparabrisas”. Si el problema no puede resolverse, por favor contacte a su Distribuidor Autorizado para su inspección y reparación.

## NEUMÁTICOS Y RUEDAS

### Mantenimiento de los neumáticos

El vehículo debe evitar colisiones o golpes con obstáculos grandes (como baches, bordes de carretera, etc.) durante la conducción.

Nunca roce los costados de los neumáticos.



Revise regularmente la banda de rodadura para detectar cortes, objetos extraños y desgaste irregular. Si alguna banda presenta desgaste desigual, indica que la alineación de las ruedas no es la adecuada.

Retire regularmente los cuerpos extraños incrustados en las bandas de rodadura.

Verifique el indicador de desgaste del neumático cada mes y reemplace el neumático cuando la banda de rodadura esté al mismo nivel que el indicador de desgaste.

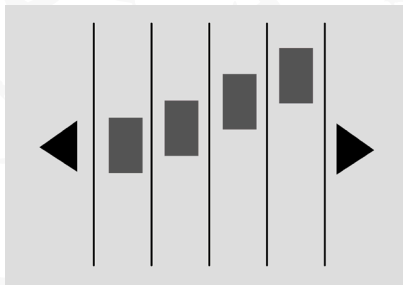

Si hay daños, protuberancias u otros desgastes irregulares en la banda de rodadura o en el costado del neumático, reemplace el neumático de inmediato.

Revise la presión de los neumáticos (incluyendo la llanta de refacción) al menos una vez al mes para lograr el mejor rendimiento de combustible.

La diferencia de presión entre los neumáticos izquierdo y derecho no debe superar los 5 kPa.

Verifique la presión de los neumáticos cuando haya cambios en el entorno.

Cualquier neumático con más de 6 años de antigüedad debe ser reemplazado, incluso si no presenta daños visibles.

### ¡ADVERTENCIA!

- Nunca utilice neumáticos excesivamente desgastados. Es muy peligroso. El desgaste reduce el rendimiento de frenado, la precisión de la dirección y la tracción.
- Utilice únicamente neumáticos y ruedas del mismo tamaño y tipo que los originales; de lo contrario, el rendimiento de seguridad y la maniobrabilidad se verán afectados, lo que puede causar accidentes y lesiones.

1. Retire la tapa de la válvula del neumático.
2. Mida la presión con un manómetro. Si la presión en frío no cumple con la recomendada, ajústela.
3. Verifique la presión. Si es superior al nivel especificado, presione ligeramente el núcleo de la válvula para reducirla.
4. Después de la inspección, coloque la tapa de la válvula para evitar la entrada de polvo y humedad, lo cual puede causar fugas.



## Rotación de neumáticos

Para asegurar un desgaste uniforme entre las ruedas delanteras y traseras y prolongar su vida útil, se recomienda rotar los neumáticos cada 5,000 a 10,000 km después del primer mantenimiento. Las reglas de rotación se muestran en la ilustración. Si se detecta desgaste irregular, la rotación debe realizarse antes.

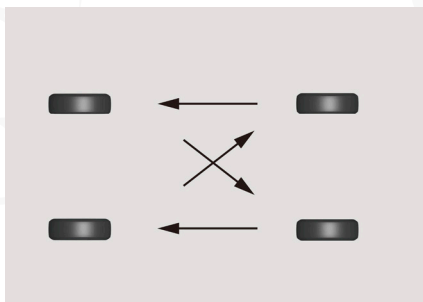

Durante la rotación, verifique el estado de desgaste de las pastillas de freno. Después de la rotación, asegúrese de que la presión de los neumáticos delanteros y traseros, así como el par de apriete de las tuercas, estén dentro de los valores especificados.

Para vehículos con TPMS, después de la rotación, por favor contacte a su Distribuidor Autorizado para la recalibración del sensor.

## Uso de neumáticos de invierno y cadenas para nieve

Se recomienda utilizar neumáticos de invierno o cadenas para nieve en caminos con nieve o hielo.

Instalar neumáticos de invierno mejora considerablemente la estabilidad de manejo en estas condiciones. Cuando la temperatura ambiente sea inferior a +7 °C, se recomienda reemplazar los neumáticos por neumáticos de invierno.

Al usar neumáticos de invierno, utilice siempre neumáticos del mismo tipo, estructura y capacidad de carga que los originales. Además, la velocidad y la presión deben cumplir con los requisitos del proveedor de neumáticos de invierno, de lo contrario, el rendimiento de seguridad y la maniobrabilidad se verán afectados, lo que puede causar accidentes y lesiones.

Marque la dirección de rotación en los neumáticos reemplazados y almacénelos en un lugar fresco y seco. Al reinstalarlos, hágalo según la dirección marcada.

Cuando la temperatura ambiente suba a 7 °C, reemplace los neumáticos por neumáticos de verano o para todas las estaciones.

Para vehículos con tracción trasera, las cadenas deben instalarse en las ruedas traseras. Para vehículos con tracción en las cuatro ruedas, deben instalarse en las ruedas delanteras y traseras.



Después de conducir entre 0.5 y 1 km, vuelva a ajustar las cadenas para garantizar la seguridad.

Cuando el vehículo tenga instaladas cadenas, evite conducir por caminos irregulares y evite maniobras bruscas (como aceleraciones rápidas o frenadas repentinas).

Retire las cadenas al regresar a una carretera normal o sin obstáculos.

Para otros detalles, siga las instrucciones del proveedor de cadenas para nieve.

### ¡PRECAUCIÓN!

- Utilice siempre cadenas para nieve del tamaño adecuado.
- El uso de un tamaño incorrecto o una instalación inadecuada puede dañar las líneas de freno, la suspensión, la carrocería y las ruedas, y estos daños no están cubiertos por la garantía.
- Si hay cubiertas decorativas instaladas en las ruedas, por favor retírelas antes de instalar cadenas para nieve.
- Durante la conducción, no exceda el límite de velocidad especificado para las cadenas.

### ¡ADVERTENCIA!

- Para evitar la pérdida de control del vehículo debido a diferencias excesivas en la adherencia de las ruedas, instale neumáticos de invierno en todas las ruedas.
- Al usar neumáticos de invierno y cadenas metálicas, la velocidad del vehículo no debe superar los 30 km/h o el límite especificado por el fabricante de las cadenas, lo que sea menor.
- Al usar neumáticos de invierno y cadenas no metálicas, la velocidad del vehículo no debe superar los 50 km/h o el límite especificado por el fabricante de las cadenas, lo que sea menor.

## Reemplazo de una rueda

Si la rueda está doblada, agrietada o seriamente corroída, el neumático puede separarse de la rueda. Por favor, reemplace la rueda a tiempo.

## Selección de una rueda

Al reemplazar por una rueda metálica, asegúrese de que la nueva rueda tenga las mismas especificaciones que la original.

El fabricante no recomienda el uso de las siguientes ruedas:

- Ruedas de diferentes tamaños o tipos
- Ruedas usadas
- Ruedas dobladas que hayan sido enderezadas



## Requisitos de balanceo dinámico de ruedas

Realice la calibración del balanceo dinámico del neumático antes de instalar un neumático nuevo. También es necesario volver a balancear el neumático si se retira del rin.

El número total de contrapesos de gancho no debe superar las 2 piezas, y el peso total no debe superar los 60 g. El peso total de los contrapesos adheridos no debe superar los 100 g y no se permite superponerlos. Después de ensamblar correctamente la rueda y el neumático, el desequilibrio dinámico residual de un solo lado no debe superar los 10 g. Es necesario volver a verificar el balanceo dinámico del neumático, y el desequilibrio no debe superar los 10 g.

Si se instala un neumático direccional, asegúrese de que la dirección de rotación coincida con la indicada en la marca del neumático.

## Precauciones con las ruedas

- Utilice siempre tuercas y llaves especialmente diseñadas para ruedas de aluminio o acero.
- Después de desmontar, instalar o reemplazar una rueda, verifique que las tuercas sigan bien ajustadas después de conducir una cierta distancia.
- Tenga cuidado de no dañar las ruedas al usar cadenas para nieve.

## MATRÍCULAS

### Instalación del portaplaca

Para vehículos con radar frontal de onda milimétrica, a fin de evitar afectar su funcionamiento normal al instalar la placa, por favor instálela de la siguiente manera:

Para vehículos sin panel de placa, el borde superior de la placa debe alinearse con el borde superior de la superficie de montaje del parachoques delantero.

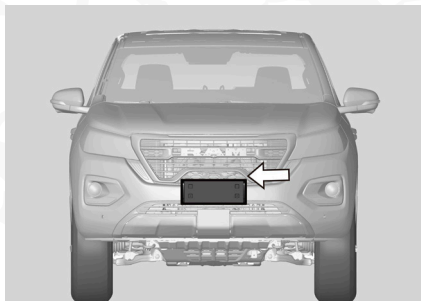

Para vehículos con panel de placa, el borde superior de la placa debe alinearse con el borde superior del panel de la placa.

**NOTA:** No instale marcos decorativos para la placa de matrícula sin autorización.

## FUSIBLES

Hay un diagrama de distribución de fusibles y relés en la tapa superior de la caja de fusibles del compartimiento del motor o en la parte posterior de la tapa de mantenimiento de la caja de fusibles del panel de instrumentos.

### Caja de fusibles del compartimiento del motor

Está ubicada cerca de la batería.

### Caja de fusibles del panel de instrumentos

Está ubicada dentro del panel de instrumentos del conductor, en el protector izquierdo.

### Reemplazo de fusibles

1. Abra la tapa de la caja de fusibles del compartimiento del motor o la tapa de mantenimiento de la caja de fusibles del panel de instrumentos.
2. Verifique si un fusible está fundido observando su integridad.

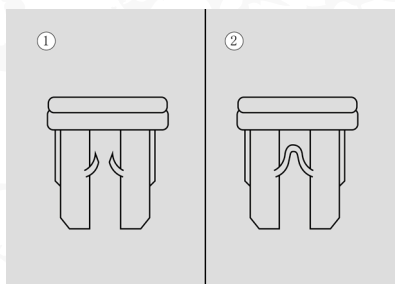

- 1 — Fusible fundido  
2 — Fusible normal

3. Los extractores de fusibles se encuentran en la caja de fusibles del compartimiento del motor y en la del panel de instrumentos. Retire el fusible fundido.
4. Determine la causa del daño del fusible y solucione el problema.
5. Reemplace el fusible.

### ¡PRECAUCIÓN!

- Nunca modifique el sistema eléctrico del vehículo de ninguna manera.
- La reparación del sistema eléctrico o el reemplazo de relés y fusibles de alta corriente debe ser realizado por su Distribuidor Autorizado.



**¡PRECAUCIÓN!**

- Antes de reemplazar un fusible, apague el interruptor de ignición o el botón "ENGINE START STOP" y todos los equipos eléctricos.
- La especificación del fusible de reemplazo debe ser la misma que la del original, de lo contrario, los equipos eléctricos pueden dañarse.
- Si el fusible se funde inmediatamente después de ser reemplazado, apague todos los equipos eléctricos y contacte a su Distribuidor Autorizado para su inspección y reparación.
- Para garantizar funciones extendidas, algunos fusibles no reflejan funciones del vehículo. Este tipo de fusibles no deben retirarse ni reemplazarse.

**Etiqueta de la caja de fusibles del panel de instrumentos**

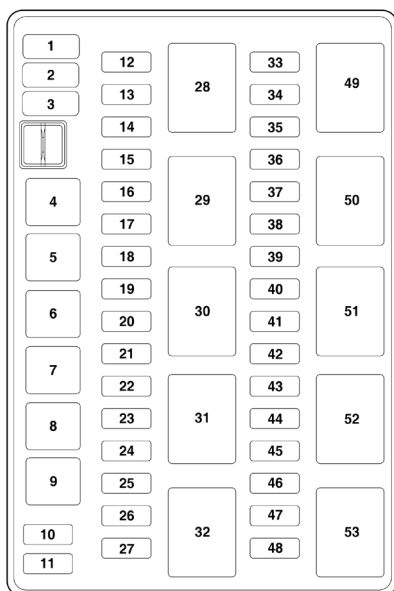

**Sin PEPS (Passive Entry Passive Start, sistema de entrada pasiva)**

No.	Nombre
1	Fusible de repuesto 10 A
2	Fusible de repuesto 15 A
3	Fusible de repuesto 20 A
4	Interruptor de ignición AM1
5	Interruptor de ignición AM2
6	Desempañador trasero
7	Motor de ventana (delantera)



No.	Nombre
8	Motor de ventana (trasera)
9	Toma de corriente para remolque
10	Espejo retrovisor exterior plegado/desplegado
11	BCM (suministro de energía de ahorro)
12	Relevador de lámpara de posición
13	BCM (luz direccional)
14	BCM (batería)
15	BCM (luz antiniebla trasera)
16	BCM (limpiaparabrisas)
17	BCM (cierre de puertas)
18	TCU
19	TCCU-A
20	Controlador de A/A / lámpara de guantera / lámpara de puerta delantera izquierda/derecha
21	Interruptor EPB / módulo de radiofrecuencia
22	Asiento eléctrico pasajero delantero / claxon eléctrico
23	Panel de instrumentos A
24	Unidad principal de entretenimiento B
25	Gateway / interfaz de diagnóstico / bloqueo de ignición (llave no retirada)
26	Relevador de luz direccional de remolque
27	Asiento eléctrico del conductor
28	Relevador de luz antiniebla trasera de remolque
29	Relevador de plegado de espejo retrovisor
30	Relevador de desplegado de espejo retrovisor
31	Relevador de interruptor de ventana
32	Relevador de lámpara de reversa
33	Fuente de alimentación del vehículo / encendedor
34	Unidad principal de entretenimiento A / generador de aniones
35	Motor de espejo retrovisor (caja de interruptores del panel de instrumentos)
36	Controlador antirrobo / sensor de lluvia
37	Panel de instrumentos B / controlador de A/A B / enrutador-gateway B
38	Controlador de radar de reversa / TCCU-B
39	Unidad de control de bolsa de aire / advertencia de colisión frontal
40	Controlador de salida de carril



No.	Nombre
41	-
42	Interruptor de limpiaparabrisas
43	Calefactor de espejo retrovisor
44	Luz direccional de remolque
45	Lámpara de posición delantera derecha / trasera izquierda
46	Lámpara de posición delantera izquierda / trasera derecha
47	-
48	Lámpara de reversa
49	Relevador de luz direccional izquierda de remolque
50	Relevador de lámpara de posición
51	Relevador de desempañador trasero
52	Relevador de luz direccional derecha de remolque
53	Relevador de claxon eléctrico

#### Con PEPS (Passive Entry Passive Start)

No.	Nombre
1	Fusible de repuesto 10 A
2	Fusible de repuesto 15 A
3	Fusible de repuesto 20 A
4	-
5	-
6	Desempañador trasero
7	Motor de ventana (delantera)
8	Motor de ventana (trasera)
9	ACC / toma de corriente para remolque
10	Claxon eléctrico
11	BCM (Batería 1)
12	BCM (Batería 2)
13	BCM (Batería 3)
14	BCM (Batería 4)
15	BCM (Batería 5)
16	BCM (Batería 6)
17	BCM (Batería 7)
18	TCU
19	TCCU-A
20	Controlador de A/A A / lámpara de guantera / lámpara de puerta delantera izquierda/derecha



No.	Nombre
21	Interruptor EPB / módulo de radiofrecuencia
22	Asiento eléctrico del pasajero delantero
23	Panel de instrumentos A
24	Unidad principal de entretenimiento B
25	Gateway A / interfaz de diagnóstico / bloqueo electrónico de dirección
26	Relevador de lámpara de posición
27	Asiento eléctrico del conductor
28	Relevador de luz antiniebla trasera de remolque
29	-
30	-
31	Relevador de interruptor de ventana
32	Relevador de lámpara de reversa
33	Fuente de alimentación del vehículo / encendedor
34	Unidad principal de entretenimiento A / generador de aniones
35	Motor de espejo retrovisor (caja de interruptores del panel de instrumentos)
36	-
37	Panel de instrumentos B / controlador de A/A B / gateway B / bloqueo electrónico de dirección
38	Controlador de radar de reversa / TCCU-B / sensor de lluvia / remolque
39	Unidad de control de bolsa de aire / advertencia de colisión frontal
40	Controlador de salida de carril
41	-
42	Interruptor de limpiaparabrisas
43	Calefactor de espejo retrovisor
44	Luz de freno
45	Lámpara de posición delantera derecha / trasera izquierda
46	Lámpara de posición delantera izquierda / trasera derecha
47	ECALL
48	Lámpara de reversa
49	Relevador de luz de freno
50	Relevador de lámpara de posición
51	Relevador de desempañador trasero
52	Relevador ACC
53	Relevador de claxon eléctrico



**Etiqueta de la caja de fusibles del compartimiento del motor**

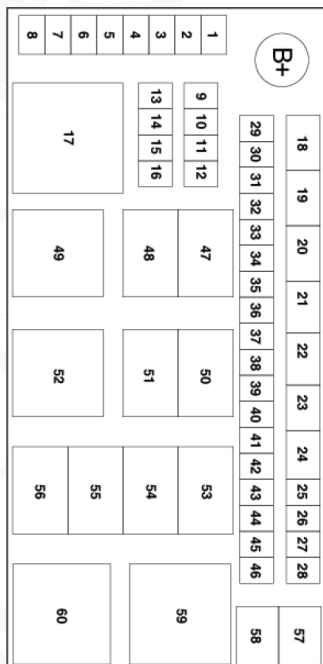

No.	Nombre
1	ECU 10 A
2	Interruptor de freno / EPBi / EPS 15 A
3	Repuesto
4	Repuesto
5	Repuesto
6	Repuesto
7	Repuesto
8	Repuesto
9	ECU-B 15 A
10	Sensor de oxígeno 15 A
11	Repuesto
12	Repuesto
13	ECU-A 15 A
14	Alimentación de relevador 15 A
15	Bobina de encendido 15 A
16	Repuesto



No.	Nombre
17	Repuesto
18	Relevador ST 40 A
19	EPBi 40 A
20	EPBi 40 A
21	Ventilador 40 A
22	Relevador IG2 40 A
23	Repuesto
24	Relevador IG 40 A
25	Repuesto
26	Repuesto
27	Repuesto
28	Repuesto
29	Relevador principal 30 A
30	Interruptor de freno 15 A
31	ECU 10 A
32	Relevador de limpiaparabrisas 25 A
33	Relevador de bomba de aceite 20 A
34	Relevador de A/A 10 A
35	Relevador de claxon 15 A
36	Lámpara de luz alta 15 A
37	Repuesto
38	Repuesto
39	Repuesto
40	Repuesto
41	Repuesto
42	Repuesto
43	Repuesto
44	Repuesto
45	Repuesto
46	Repuesto
47	Fuente de alimentación de limpiaparabrisas
48	Velocidad alta/baja de limpiaparabrisas
49	Repuesto
50	Relevador IG2
51	Lámpara de luz alta
52	Relevador principal
53	Relevador de A/A



No.	Nombre
54	Bomba de aceite
55	Relevador ST R2
56	Relevador ST R1
57	Repuesto
58	Repuesto
59	Soplador
60	Relevador IG

## MANTENIMIENTO

### Limpieza de la Carrocería

#### Limpieza del Exterior

Lave el vehículo de inmediato en las siguientes condiciones:

- Cuando el vehículo esté muy polvoriento o embarrado;
- Después de conducir en zonas costeras o en caminos con sal;
- Después de conducir en áreas contaminadas con hollín, humo aceitoso, polvo mineral, partículas de hierro o sustancias químicas;
- Cuando haya alquitrán, savia de árboles, insectos muertos o excrementos de insectos en la superficie de la pintura;
- Cuando se derramen líquidos como benceno o gasolina sobre la superficie de la pintura.

Al lavar el vehículo con agua a alta presión, la boquilla no debe rociar directamente sobre los burletes de las puertas ni sobre las ventanas.

Nunca rocíe directamente los burletes de las ventanas.

Durante la temporada de exposición solar, limpie la superficie de los cristales con un paño suave y un limpiador no pegajoso en un lugar fresco.

Durante la temporada de lluvias, refuerce la inspección de arena y polvo en los burletes de los cristales y límpielos a tiempo si los hay.

Nunca utilice una lavadora a presión a menos de 40 cm de la superficie del vehículo, ya que podría dañar o desprender la pintura y las calcomanías.

Use un limpiador neutro y siga las precauciones e instrucciones proporcionadas por el fabricante. Al limpiar el lado interior de la ventana trasera, humedezca un paño suave en agua tibia y limpie suavemente la ventana con movimientos paralelos a los cables del desempañador o a la antena. Tenga cuidado de no dañar los cables del desempañador ni la antena.

Asegúrese de eliminar la cera del parabrisas al encerar la carrocería del vehículo.

#### NOTA:

- Nunca lave ni encere el vehículo con el motor en marcha.



- Antes de usar dispositivos de lavado automático, verifique si son adecuados para su vehículo.
- Antes de lavar, asegúrese de que la tapa del depósito de combustible esté bien cerrada.
- Evite enjuagar las piezas plásticas con vapor o agua a más de 80 °C.
- Nunca use limpiavidrios para limpiar la superficie interior del cristal con cables del desempañador o antena.
- Nunca use limpiadores corrosivos para limpiar la superficie de los cristales del vehículo.

### **Mantenimiento de la pintura del vehículo**

- Evite el contacto con ácidos y álcalis fuertes.
- Use un paño especial al lavar para evitar que objetos duros entren en contacto con la superficie pintada.
- Evite el contacto prolongado con gasolina, aceite y otras sustancias volátiles. Si hay contacto con pequeñas cantidades, límpielas de inmediato con un paño especial.
- Mantenga la película de pintura de forma profesional y regular. Se recomienda encerar y pulir el vehículo una o dos veces al año.

Para rayones en la pintura de la superficie del vehículo, limpie y seque el área dañada, lije con lija de grano #1500 y luego pula con una almohadilla de lana. Si no se puede reparar, por favor contacte a su Distribuidor Autorizado o a un taller profesional para su reparación.

### **Mantenimiento de accesorios de la carrocería**

Se recomienda lubricar los burletes de puertas y ventanas al menos una vez al año. Use un trapo limpio para aplicar aceite de silicona sobre los burletes de goma, con el fin de hacerlos más duraderos, mejorar el sellado y evitar que se adhieran o hagan ruido.

Cuando el vehículo se deje sin uso por un largo tiempo, aplique lubricante de silicona en los burletes de puertas y cajuela, y aplique cera en la superficie pintada donde los burletes hacen contacto para evitar que se adhieran.

Lubrique regularmente las bisagras y cerraduras de puertas, así como las del cofre.

### **Protección Anticorrosiva**

#### **Causas de la corrosión del vehículo:**

Las causas principales de la corrosión del vehículo incluyen:

- Acumulación de sal, suciedad, humedad y productos químicos en áreas de difícil acceso del chasis, carrocería o bastidor durante un período prolongado.
- Desprendimiento de pintura, rayones u otros daños causados por accidentes, abrasión de piedras y grava, etc.



- La alta humedad incrementa la velocidad de corrosión. Si una parte del vehículo está expuesta a un ambiente de alta humedad durante mucho tiempo, se promoverá la corrosión incluso si el resto del vehículo está seco. En ambientes húmedos, la corrosión también puede acelerarse si una parte del vehículo no está bien ventilada y no se seca lo suficientemente rápido.

## Prevención efectiva de la corrosión del vehículo

Mantenga siempre el vehículo limpio y seco.

Durante el mantenimiento, revise y lave las puertas y los orificios de drenaje en la parte inferior de la carrocería con agua tibia o fría, y mantenga los orificios de drenaje ventilados.

Si la pintura de la superficie del vehículo está dañada o se está desprendiendo, repare el área dañada de inmediato y no deje el metal expuesto al aire.

Revise con frecuencia el interior del vehículo para asegurarse de que esté limpio y seco; la humedad, el polvo y el lodo en el interior, como debajo de los tapetes, pueden acelerar la corrosión.

Al transportar sustancias corrosivas (como ácidos, álcalis, sal, fertilizantes, etc.), utilice un recipiente especial y lave el vehículo inmediatamente después de descargar.

Lave el vehículo inmediatamente después de conducir por caminos con sal en invierno.

No estacione el vehículo en lugares húmedos y mal ventilados, y no lo lave dentro del garaje.

## Limpieza del Interior

### Limpieza de piezas plásticas

Limpie las piezas plásticas del interior con un paño de algodón húmedo y una solución acuosa neutra no abrasiva para evitar manchas de agua, marcas permanentes o residuos.

Para eliminar grasa o manchas difíciles, use un producto especial que no contenga solventes y que conserve la superficie y el color original de las piezas. No se recomienda usar toallas de papel para evitar residuos.

### Limpieza de cinturones de seguridad

Use una esponja suave humedecida con jabón suave o agua tibia para limpiar el cinturón de seguridad.

No utilice blanqueador, colorantes ni detergentes abrasivos. Séquelo de forma natural o con un paño (esponja), sin exponerlo al sol.

### Limpieza de asientos

Use un paño húmedo para limpiar cuidadosamente los asientos de cuero.



Luego, séquelos con un paño seco.

Asegúrese de que el cuero no se empape, ya que podría volverse áspero y agrietarse.

Para fundas de tela, use un paño de microfibra húmedo con limpiador (como esencia limpiadora), limpie cuidadosamente toda la funda y evite dejar marcas visibles. Luego, deje secar el asiento.

No limpie los asientos con diluyente, benceno, alcohol, gasolina, etc., ya que podrían dañarse la superficie del asiento y el calefactor (si está equipado).

## Limpeza de la pantalla

Asegúrese de que la pantalla esté apagada y fría antes de limpiarla.

Limpie la superficie de la pantalla con un paño de microfibra y un limpiador para pantallas TFT/LCD.

Seque la superficie con un paño de microfibra seco.

### ¡PRECAUCIÓN!

Nunca utilice diluyente, gasolina con etanol, limpiadores abrasivos ni limpiadores domésticos para limpiar la pantalla.

## Empañamiento/Escarchado de Lámparas

Las lámparas exteriores regulan su presión interna mediante un orificio de ventilación durante su funcionamiento. Cuando el aire húmedo entra al interior de la lámpara y la temperatura de la lente es relativamente baja, puede producirse niebla (o escarcha en condiciones extremadamente frías). El empañamiento de la lámpara es un fenómeno normal, que no afecta negativamente el funcionamiento ni la iluminación de la misma.

Generalmente, se forma una capa de gotas de niebla en la superficie interna de la lente de la lámpara. Estas gotas desaparecerán con el tiempo, aunque pueden volver a formarse durante el uso futuro. La niebla puede tardar entre 2 y 3 días en disiparse por completo, dependiendo de factores como la temperatura ambiente, la humedad y la vida útil de la lámpara.

## Determinar si hay empañamiento o escarchado en las lámparas

Encienda el motor. Encienda las luces altas y manténgalas encendidas durante 30 a 40 minutos. Luego, realice las siguientes inspecciones visuales:

1. No debe haber acumulación de agua dentro de la lámpara.
2. No debe observarse niebla a una distancia de 1 metro de la lámpara.

Si se cumplen estas condiciones, el faro se considera en estado normal.

## Brillo de los faros

Las regulaciones nacionales sobre el brillo de los faros de los vehículos motorizados establecen límites claros: La luz no debe ser ni demasiado



brillante ni demasiado tenue, ya que esto puede provocar accidentes de seguridad.

Si considera que los faros no iluminan lo suficiente, por favor consulte o solicite una inspección en su Distribuidor Autorizado.

## PROGRAMA DE MANTENIMIENTO

Si el vehículo circula en condiciones normales, realice el mantenimiento de acuerdo con el programa de mantenimiento que se encuentra en su Póliza de Garantía.

Si ocurre alguna de las siguientes situaciones, realice el mantenimiento conforme al programa de mantenimiento en su Póliza de Garantía para condiciones severas de conducción. La inspección, el reemplazo o el ajuste deben realizarse con mayor frecuencia en situaciones:

- Viajes cortos repetidos.
- Conducción en caminos irregulares o con lodo.
- Conducción en caminos polvorientos.
- Conducción en clima extremadamente frío o en caminos con sal.
- Viajes cortos repetidos en clima extremadamente frío, como en condiciones de hielo o escarcha.

**NOTA:** Para mas información acerca del programa de mantenimiento, condiciones y términos de la garantía de su vehículo, consulte su Póliza de Garantía y a su Distribuidor Autorizado.



# ESPECIFICACIONES Y PARÁMETROS

## CONTENIDO

■ TAMAÑO DEL VEHÍCULO .....	226
■ RENDIMIENTO DEL VEHÍCULO .....	228
■ NEUMÁTICOS .....	228
■ ALINEACIÓN DE RUEDAS (SIN CARGA) .....	229
■ PESO DEL VEHÍCULO.....	229
■ MUELLES .....	229
■ FLUIDOS DEL VEHÍCULO.....	229
■ LISTA DE ABREVIATURAS .....	231



## TAMAÑO DEL VEHÍCULO

Medidas aproximadas.

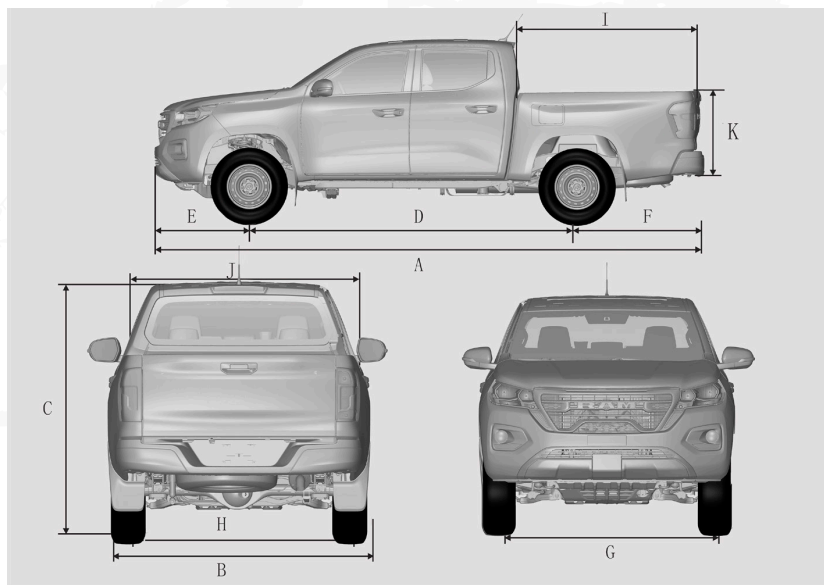

Elemento	Descripción de Dimensiones (mm)	
A	Longitud total	5,330
B	Ancho total	1,930
C	Altura total	1,875 (con portaequipaje en el techo) 1,835 (sin portaequipaje en el techo)
D	Distancia entre ejes	3,180
E	Voladizo delantero	925
F	Voladizo trasero	1,225
G	Vía delantera	1,610
H	Vía trasera	1,630
I	Longitud interior del compartimiento de carga (hasta la reja)	1,600
J	Ancho interior del compartimiento de carga (hasta la reja)	1,595
K	Altura interior del compartimiento de carga (hasta la reja)	500



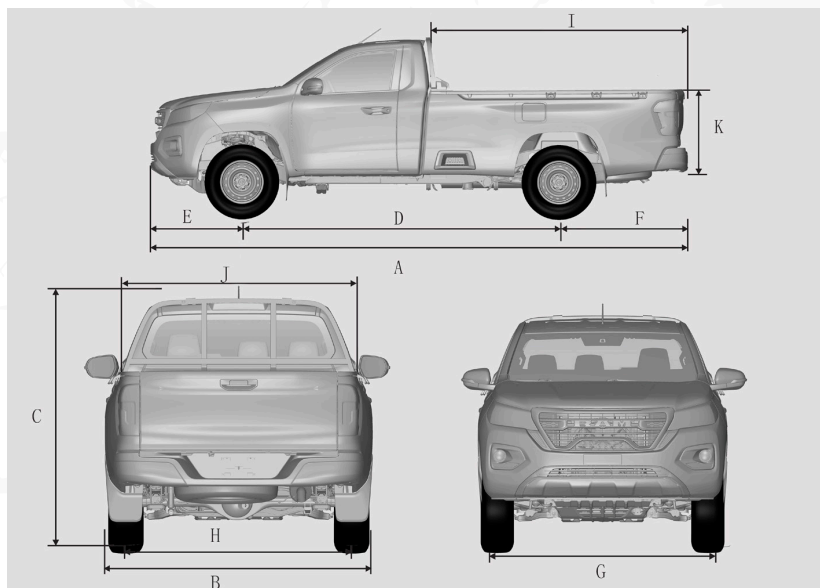

Elemento	Descripción de Dimensiones (mm)	
A	Longitud total	5,390
B	Ancho total	1,930
C	Altura total	1,835
D	Distancia entre ejes	3,180
E	Voladizo delantero	925
F	Voladizo trasero	1,285
G	Vía delantera	1,610
H	Vía trasera	1,630
I	Longitud interior del compartimento de carga (hasta la reja)	2,400
J	Ancho interior del compartimento de carga (hasta la reja)	1,660
K	Altura interior del compartimento de carga (hasta la reja)	500

**NOTA:** Las partes no incluidas en las dimensiones de la carrocería son: espejos retrovisores exteriores y antenas del techo.



**RENDIMIENTO DEL VEHÍCULO**

Elemento		Parámetros
Desempeño de paso	Ángulo de aproximación $\geq$ (°)	30.7 (fila sencilla) / 29.1 (doble fila)
	Ángulo de salida $\geq$ (°)	26.3 (fila sencilla) / 26.7 (doble fila)
	Distancia mínima al suelo sin carga (mm)	237 (fila sencilla) / 220 (doble fila)
	Diámetro mínimo de giro (m)	13
Desempeño de potencia	Velocidad máxima del vehículo (km/h)	180
	Capacidad de arranque en pendiente	40%
Juego libre del pedal del freno (mm)		$\leq$ 6
Rango razonable de uso para la pastilla de freno		Delanteras/ 2 - 11 Traseras/ 2 - 10
Juego libre del pedal del embrague (mm)		$\leq$ 12
Capacidad de asientos		3 o 5
Tipo de tracción	Modelo 4WD	Tracción en las cuatro ruedas
	Modelo 2WD	Tracción trasera

**NOTA:** Debido a las diferentes condiciones reales de uso, el consumo real de combustible puede diferir del valor indicado con \*.

**NEUMÁTICOS**

Tamaño del rin	Tamaño del neumático	Presión de inflado (bar/kPa/PSI)			
		Sin Carga		Con carga total	
		Delantera	Trasera	Delantera	Trasera
16×7.5J (si así está equipado)	245/70 R16 (si así está equipado)	2.0 / 200 / 29	2.0 / 200 / 29	2.0 / 200 / 29	2.9 / 290 / 42
17×7.5J (si así está equipado)	265/65 R17 (si así está equipado)	2.0 / 200 / 29	2.0 / 200 / 29	2.0 / 200 / 29	2.5 / 250 / 36
18×7.5J (si así está equipado)	265/60 R18 (si así está equipado)				



**ALINEACIÓN DE RUEDAS (SIN CARGA)**

Elemento		Valor
Rueda delantera	Convergencia (Toe-in)	0°6' ± 0.1°
	Comba/Caída (Camber)	0°21' ± 0.5°
	Ángulo del pivote (Kingpin angle)	12°9' ± 1°
	Avance del pivote (Kingpin caster)	1°37' ± 0.5°

**PESO DEL VEHÍCULO**

Elemento		Modelo AT - AWD	Modelo MT - RWD	Modelo AT - RWD	Modelo MT - 4WD
Peso bruto vehicular (kg)		3,105	2,980	3,000	3,080
Capacidad del eje (kg)	- Eje delantero	1,245	1,120	1,145	1,220
	- Eje trasero	1,860	1,860	1,860	1,860
Peso en vacío (kg)		2,030	Cabina Sencilla: 1,770 Doble Cabina: 1,865	1,910	1,985

**MUELLES**

Elemento	Parámetro
Tipo de ballesta	Ballesta de rigidez gradual
Longitud de la primera hoja	1,400 mm
Ancho	60 mm
Espesor	9 / 8 / 9 / 14 / 14 mm

**FLUIDOS DEL VEHÍCULO**

**NOTA:** Los productos listados pueden variar dependiendo de la disponibilidad y condiciones de operación específicas a ciertas regiones del país. Consulte a su Distribuidor Autorizado para obtener más información sobre los fluidos y lubricantes específicos de su vehículo y condiciones de operación.



Elemento	Especificación	Capacidad nominal
Combustible	Gasolina con un octanaje de 87 aceptable (Gasolina Regular). Gasolina con un octanaje de 91/92 recomendable (Gasolina Premium).	80 L
Aceite de motor	Aceite para motor completamente sintético Mopar® MAX PRO 0W-20.	4.5 L
Aceite de transmisión manual	BOT 350 M3 o Aceite de transmisión 75W equivalente recomendado por su Distribuidor Autorizado.	2.8 ± 0.1 L
Aceite de transmisión automática	Líquido de transmisión automática de 8 y 9 velocidades (Mopar® 8 & 9 Speed ATF).	8.5 ± 1 L
Aceite de la caja de transferencia	Caja de transferencia 4WD de tiempo parcial: ATF DEXRON III, o el equivalente recomendado por su Distribuidor Autorizado.  Caja de transferencia 4WD automática: Mercon LV, o el equivalente recomendado por su Distribuidor Autorizado.	1.5 L
Refrigerante	Anticongelante/Refrigerante Mopar® concentrado OAT, para 10 años/150,000 millas.	Depósito grande: 8.9 L Depósito pequeño: 2.7 L
Refrigerante del A/C	R134a.	450 g
Aceite del eje delantero	Lubricante para ejes y engranes Mopar® SAE 80W-90.	1.5 ± 0.02 L
Aceite del eje trasero	Lubricante para ejes y engranes Mopar® SAE 80W-90.	2.2 ± 0.02 L



Elemento	Especificación	Capacidad nominal
Líquido limpiaparabrisas	Líquido lavaparabrisas Mopar® (diluido de acuerdo a la recomendación del Distribuidor Autorizado).	2.5 L
Líquido de frenos	Líquido de Frenos Mopar® DOT4.	450 ~ 500 ml

## LISTA DE ABREVIATURAS

Abreviatura	Significado
ABS	Sistema de frenos antibloqueo
TCS	Sistema de control de tracción
ESC	Sistema de control electrónico de estabilidad
EPB	Freno de estacionamiento eléctrico
AUTO HOLD	Función automática de freno estacionamiento
HHC	Control de arranque en pendiente
EPS	Dirección asistida eléctrica
TPMS	Sistema de monitoreo de presión de neumáticos
DAA	Asistencia de arranque
EBD	Distribución electrónica de la fuerza de frenado
ALR	Retractor de bloqueo automático
SRS	Sistema de protección suplementario
DAB	Bolsa de aire del conductor
PAB	Bolsa de aire del pasajero
SAB	Bolsa de aire lateral
CAB	Bolsa de aire tipo cortina
AT	Transmisión automática
MT	Transmisión manual
IMT	Transmisión manual inteligente
CD	Disco compacto
DVD	Disco de video digital
USB	Bus universal en serie
ECU	Unidad de control electrónico
LCD	Pantalla de cristal líquido
LED	Diodo emisor de luz
CO	Monóxido de carbono
VIN	Número de identificación del vehículo



<b>Abreviatura</b>	<b>Significado</b>
SBR	Recordatorio del cinturón de seguridad
APA	Asistencia automática de estacionamiento
LDW	Alerta de salida de carril
TSR	Reconocimiento de señales de límite de velocidad
HDC	Control de descenso en pendiente
TSP	Proveedor de servicios telemáticos
POI	Punto de interés
ACC	Control cruceo adaptativo
LAS	Sistema de asistencia de carril
HTR	Reajuste por alta temperatura
DBF	Función de frenado dinámico
HPS	Dirección asistida hidráulica
TFT	Transistor de película delgada



# ÍNDICE GENERAL

## CONTENIDO

■ INTRODUCCIÓN .....	5
• BIENVENIDA.....	6
• CÓMO USAR ESTE MANUAL.....	6
- Símbolos clave.....	6
• CONVERSIONES / CAMPISTAS.....	7
• MODIFICACIONES/ALTERACIONES AL VEHÍCULO.....	7
- Símbolos.....	7
• PRECAUCIONES Y ADVERTENCIAS.....	9
• INFORMACIÓN ESENCIAL.....	9
- Instalación de sistema de comunicación portátil.....	9
- Sistema de entrada sin llave.....	9
- Consejos para conducción en carretera y fuera de carretera.....	9
- Información sobre letras .....	10
- Especificación de combustible y nivel de emisiones .....	10
- Vehículo con motor a gasolina:.....	10
- Placa de identificación, número de identificación vehicular (VIN).....	11
- Dispositivos emisores de señal de radio en el parabrisas.....	13
- Modelo de motor y número de serie .....	13
- Etiqueta de presión de neumáticos.....	13
■ SISTEMAS DE SEGURIDAD DEL VEHÍCULO.....	14
• ASIENTO.....	16
• AJUSTE DEL ASIENTO DELANTERO (ASIENTO MANUAL, SI ASÍ ESTÁ EQUIPADO).....	18
• AJUSTE DEL ASIENTO DELANTERO (ASIENTO ELÉCTRICO, SI ASÍ ESTÁ EQUIPADO).....	18
• AJUSTE DE LA CABECERA.....	19
• AJUSTE DEL ASIENTO TRASERO.....	20
• CINTURONES DE SEGURIDAD .....	22
- Recordatorio del cinturón de seguridad (si así está equipado) ...	24
- Uso del cinturón de seguridad .....	25
- Uso del cinturón de seguridad por un niño .....	25



-	Uso del cinturón de seguridad por una mujer embarazada .....	25
-	Uso del cinturón de seguridad por personas lesionadas .....	26
-	Cinturón de seguridad del asiento delantero .....	26
-	Función de limitador de fuerza del cinturón de seguridad (si así está equipado) .....	26
-	Pretensor del cinturón de seguridad (si así está equipado) .....	27
-	Cinturón de seguridad trasero .....	28
•	<b>SISTEMA DE PROTECCIÓN PARA NIÑOS</b> .....	28
-	Posición adecuada para sentar a un niño .....	28
-	Sistema de retención infantil .....	29
-	Ubicación de la etiqueta ISOFIX .....	30
-	Ubicación de los puntos de anclaje ISOFIX .....	31
-	Seguro de seguridad infantil .....	32
•	<b>BOLSAS DE AIRE (SI ASÍ ESTÁ EQUIPADO)</b> .....	33
-	Luz de indicadora de la bolsa de aire .....	34
-	Funcionamiento de la bolsa de aire .....	34
-	Proceso de funcionamiento de la bolsa de aire .....	35
-	Efecto protector .....	36
-	Componentes de la bolsa de aire (si así está equipado) .....	37
-	Bolsas de aire frontal .....	37
-	Interruptor de la bolsa de aire del pasajero delantero .....	39
-	Bolsa de aire lateral (si así está equipado) .....	39
-	Bolsa de aire de cortina lateral (si así está equipado) .....	40
■	<b>FUNCIÓN DEL VEHÍCULO</b> .....	41
•	<b>LLAVES Y DISPOSITIVOS DE CONTROL REMOTO</b> .....	47
-	Función de control remoto inalámbrico .....	47
•	<b>LLAVES</b> .....	48
-	Vehículos sin sistema de arranque sin llave .....	48
-	Vehículos con sistema de arranque sin llave .....	48
-	Uso de la llave mecánica .....	49
-	Función de localización del vehículo .....	51
-	Reemplazo de la batería de la llave .....	51
•	<b>SISTEMA KEYLESS (SI ASÍ ESTÁ EQUIPADO)</b> .....	53
-	Condiciones que afectan el funcionamiento del sistema Keyless .....	53



- Área de activación .....	54
- Función de entrada sin llave (Keyless Entry, si así está equipado) .....	54
- Función de Arranque/Apagado del Motor (si así está equipado) .....	55
- Procedimientos para cambiar el modo de energía .....	56
- Arranque de respaldo .....	56
- Sistema antirrobo .....	56
• BLOQUEO DE PUERTAS .....	58
- Operación del bloqueo de puertas desde el exterior .....	58
- Usando la manija interior de la puerta .....	60
- Desbloqueo por colisión .....	60
- Protección contra sobrecalentamiento del motor de bloqueo .....	60
- Bloqueo automático sensible a la velocidad .....	60
- Desbloqueo automático al estacionar .....	61
- Seguro para Niños .....	61
• VENTANAS ELÉCTRICAS .....	61
- Interruptor de bloqueo de ventanas .....	61
- Apertura y cierre de ventanas .....	62
- Función de protección contra atascos (si así está equipado) .....	63
• ESPEJOS RETROVISORES .....	64
- Espejos retrovisores exteriores (si así está equipado) .....	64
- Espejos retrovisores exteriores manuales (si así está equipado) .....	64
- Espejos retrovisores exteriores eléctricos (si así está equipado) .....	65
- Plegado de los espejos retrovisores exteriores (si así está equipado) .....	65
- Plegado automático de los espejos retrovisores exteriores (si así está equipado) .....	66
- Calefacción de los espejos retrovisores exteriores (si así está equipado) .....	66
- Espejo retrovisor interior .....	67
• COFRE .....	68
- Apertura del cofre .....	68
- Cierre del cofre .....	69
• TAPA DE COMBUSTIBLE .....	69
- Apertura .....	70



- Cierre .....	71
• VOLANTE.....	72
- Ajuste del volante.....	72
• CLAXON.....	73
• TABLERO DE INSTRUMENTOS .....	73
- Medidores (si así está equipado).....	73
- Tablero de instrumentos de 3.5 pulgadas.....	73
- Tablero de instrumentos de 4.2 pulgadas.....	74
- Velocímetro.....	74
- Tacómetro.....	74
- Indicador de combustible.....	74
- Indicador de temperatura del refrigerante del motor.....	74
- Área de visualización de información .....	75
- Luces de advertencia e indicadores .....	75
- Indicador de temperatura del refrigerante.....	78
- Advertencia audible y mensaje de aviso.....	81
- Recordatorio de cinturón desabrochado.....	81
• BOTÓN DEL INTERRUPTOR DEL VOLANTE .....	83
- Relación de funcionamiento del botón del interruptor .....	83
• PANTALLA DE INFORMACIÓN .....	84
- Pantalla de multi-información.....	84
- Pantalla de alarma del radar (si así está equipado) .....	87
- Sistema de monitoreo de presión de neumáticos (si así está equipado).....	89
• CONTROL DE LUCES .....	90
- Palanca de control de luces.....	90
- Luz diurna (si así está equipado).....	91
- Ajuste de nivel de luz baja .....	91
- Indicador de la luz direccional.....	92
- Intermitente con un solo toque.....	92
- Luz alta / baja.....	92
- Función "Sígueme a casa" (si así está equipado) .....	93
- Luz antiniebla (si así está equipado) .....	93
- Asistencia de giro con luz antiniebla.....	93



- Luz de lectura .....	94
• LIMPIAPARABRISAS Y LAVAPARABRISAS .....	96
- Palanca de control del limpiaparabrisas .....	96
- Limpiaparabrisas intermitente (si así está equipado) .....	96
- Ajuste de intervalo (si así está equipado) .....	97
- Limpiaparabrisas automático (si así está equipado) .....	97
- Sensibilidad .....	97
- Lavaparabrisas .....	98
• SISTEMA DE AIRE ACONDICIONADO .....	99
- Circulación de aire exterior .....	99
- Circulación de aire interior .....	99
- Calefacción .....	99
- Enfriamiento .....	99
- Sistema de control manual del aire acondicionado (si así está equipado) .....	100
- Sistema de control automático del aire acondicionado (si así está equipado) .....	102
- Ajuste de las salidas de aire .....	104
- Consejos de operación del sistema de aire acondicionado .....	106
• SISTEMA MULTIMEDIA (TIPO A) .....	108
- Radio .....	108
- Puerto USB .....	108
- Interruptor de encendido del sistema multimedia .....	109
- Interruptor de audio en el volante .....	110
- Música .....	111
• RADIO .....	112
- Teléfono .....	113
- Interfaz de marcación telefónica .....	113
- Interfaz de llamada entrante .....	113
- Interfaz de contactos .....	114
- Configuración del sistema .....	114
- Configuración de conexión inalámbrica .....	114
- Configuración de integración con smartphone .....	115
- Configuración del Sistema .....	115
- Configuración de pantalla .....	116



- Configuración de voz .....	117
- Restablecer configuración .....	117
- Descripción del sistema .....	117
- Configuración del vehículo .....	118
- Configuración de luces .....	118
- Configuración del vehículo .....	118
- Configuración de confort.....	118
- Imágenes .....	119
- Interfaz de lista de imágenes .....	119
- Imagen en pantalla completa.....	119
- Video.....	119
- Interfaz de lista de videos .....	120
- Video en pantalla completa.....	120
• SISTEMA MULTIMEDIA (TIPO B).....	120
- Descripción General – Radio.....	120
- Introducción a la interfaz principal – Operación.....	121
• SISTEMA DE ASISTENCIA DE ESTACIONAMIENTO (SI ASÍ ESTÁ EQUIPADO) .....	123
- Radar de reversa (si así está equipado).....	123
- Interruptor del radar delantero (si así está equipado).....	124
- Rango de monitoreo del sensor.....	125
- Pantalla de advertencia .....	126
- Sensor delantero.....	126
- Sensor trasero .....	127
- Alarma de distancia lateral.....	127
- Cámara de reversa (si así está equipado).....	127
- Cámara de punto ciego derecho (si así está equipado) .....	127
- Indicaciones de operación (si así está equipado).....	128
- Activación y desactivación de la cámara de punto ciego derecho (si así está equipado) .....	128
- Sistema de imagen panorámica (si así está equipado).....	129
- Cambio de interfaz panorámica .....	130
- Línea de asistencia de estacionamiento.....	130
• SISTEMA DE MONITOREO DE PRESIÓN DE LLANTAS (TPMS, SI ASÍ ESTÁ EQUIPADO) .....	131



- Descripción general .....	131
- Precauciones importantes de seguridad.....	131
- Mensaje de advertencia del TPMS (si así está equipado).....	132
• OTRAS FUNCIONES.....	133
- Espacio de almacenamiento.....	133
- Compartimiento de almacenamiento interior de puerta.....	133
- Guanteras.....	134
- Caja de la consola .....	134
- Compartimiento de almacenamiento trasero.....	135
- Portavasos.....	135
- Compartimiento de almacenamiento del descansabrazos central delantero (si así está equipado).....	137
- Bolsa de almacenamiento en el respaldo del asiento .....	137
- Compartimiento para gafas.....	138
- Ranura para tarjetas .....	138
- Sujetador de tickets .....	139
- Encendedor de cigarrillos (si así está equipado).....	139
- Puerto USB (SI ASÍ ESTÁ EQUIPADO) .....	140
- Descansabrazos central delantero .....	141
- Descansabrazos central trasero (si así está equipado).....	141
- Visera.....	141
- Espejo de vanidad (si así está equipado).....	142
- Gancho en el respaldo del asiento .....	142
- Asa de seguridad (si así está equipado).....	143
- Asa de entrada (si así está equipado).....	143
- Toma de corriente de 12 Volts (si así está equipado).....	144
- Portaequipajes de techo (si así está equipado).....	144
- Pedales.....	145
- Certificación de calificación del vehículo (si así está equipado).....	145
■ <b>CONDUCCIÓN DEL VEHÍCULO.....</b>	<b>146</b>
• PRECAUCIONES PARA VEHÍCULOS UTILITARIOS .....	148
- Precauciones sobre la conducción fuera del camino.....	148
- Precauciones antes de conducir.....	149
• ENCENDIDO Y APAGADO DEL MOTOR.....	150



- Interruptor de ignición (si así está equipado).....	150
- Apagar el motor .....	151
- Encendido sin llave (si así está equipado).....	152
- Detención del vehículo.....	153
- Bloqueo de la columna de dirección .....	154
- Bloqueo del Diferencial .....	155
• CAMBIO DE VELOCIDAD .....	156
- Cambio de velocidad en transmisión manual .....	156
- Cambio de velocidad en transmisión automática .....	158
• FRENOS .....	161
- Sistema de freno de estacionamiento (si así está equipado) ....	161
- Freno de Estacionamiento Eléctrico (EPB, si así está equipado) .....	161
- Inicialización del sistema .....	162
- Función de estacionamiento automático (AUTO HOLD, si así está equipado).....	163
- Frenos de las ruedas delanteras y traseras.....	164
- Sistema de frenos antibloqueo (ABS).....	164
• SISTEMA DE CONTROL DE TRACCIÓN (TCS, SI ASÍ ESTÁ EQUIPADO).....	165
• SISTEMA DE CONTROL ELECTRÓNICO DE ESTABILIDAD (ESC, SI ASÍ ESTÁ EQUIPADO) .....	165
• ASISTENCIA DE CONDUCCIÓN .....	166
- Sistema de Dirección Asistida Eléctrica (EPS) .....	166
- Control de Descenso en Pendiente (HDC, si así está equipado) .....	166
- Control de Arranque en Pendiente (HHC, si así está equipado) .....	167
• CONSEJOS DE CONDUCCIÓN .....	168
- Periodo de asentamiento del motor .....	168
- Conducción a alta velocidad .....	168
- Conducción nocturna .....	169
- Conducción bajo lluvia .....	169
- Conducción en zonas inundadas.....	169
- Conducción en lodo .....	169
- Conducción en pendientes .....	170
- Conducción en nieve .....	170



-	Conducción económica.....	171
•	SISTEMA 4WD.....	172
-	4WD de tiempo parcial (si así está equipado).....	172
-	Cambio de 4L a 4H.....	173
-	Sistema Auto 4WD (si así está equipado).....	173
-	Modo de conducción libre.....	174
■	<b>EN CASO DE EMERGENCIA.....</b>	<b>176</b>
•	ASISTENCIA EN EMERGENCIAS.....	177
-	Luces intermitentes de advertencia.....	177
-	Herramientas de repuesto (si así está equipado).....	177
-	Reemplazo de neumático.....	178
-	Extracción de la llanta de refacción.....	179
-	Estructura del mecanismo de elevación de la llanta de refacción.....	179
-	Reemplazo de la llanta.....	179
-	Sistema de llamada de emergencia.....	183
•	SI LA BATERÍA ESTÁ DESCARGADA.....	184
-	Para evitar la descarga de la batería.....	185
-	Si su vehículo necesita ser remolcado.....	186
-	Transporte del vehículo en una emergencia.....	187
-	Remolque con las cuatro ruedas en contacto con el suelo.....	187
-	Rescate de un vehículo atascado.....	188
•	SI EL VEHÍCULO PRESENTA UNA CONDICIÓN ANORMAL.....	188
-	Si el vehículo se queda atascado.....	189
-	Si el motor se sobrecalienta.....	189
-	Si el motor no arranca o funciona a baja velocidad.....	190
■	<b>MANTENIMIENTO Y CUIDADO.....</b>	<b>191</b>
•	PRECAUCIONES PARA EL MANTENIMIENTO Y CUIDADO.....	193
•	LISTA DE VERIFICACIÓN DEL CONDUCTOR.....	193
-	Inspección diaria.....	193
-	Inspección durante el llenado de combustible.....	194
-	Inspección mensual.....	194
•	MANTENIMIENTO.....	194



- Aceite del motor .....	194
- Elemento del filtro de aire del motor .....	197
- Cuerpo de aceleración .....	198
- Filtro del sistema de aire acondicionado .....	199
• REFRIGERANTE DEL MOTOR .....	201
- Verificación del refrigerante .....	201
• LÍQUIDO DE FRENOS .....	202
• FRENO DE ESTACIONAMIENTO .....	203
- Inspección del recorrido del freno de estacionamiento .....	203
• LÍQUIDO DEL LIMPIAPARABRISAS .....	204
- Verificación de la cantidad de líquido del limpiaparabrisas .....	204
• SISTEMA DEL MOTOR .....	204
• BATERÍA .....	205
- Descarga de la batería .....	205
- Métodos para reducir la descarga de la batería .....	205
- Pérdida eléctrica de la batería .....	206
- Verificación de la carga de la batería .....	206
- Procedimiento para el reemplazo de la batería .....	206
• ESCOBILLAS DEL LIMPIAPARABRISAS .....	206
- Verificación de las escobillas del limpiaparabrisas .....	206
- Reemplazo de las escobillas del limpiaparabrisas .....	207
- Consejos para el mantenimiento del limpiaparabrisas .....	207
• NEUMÁTICOS Y RUEDAS .....	208
- Mantenimiento de los neumáticos .....	208
- Rotación de neumáticos .....	210
- Uso de neumáticos de invierno y cadenas para nieve .....	210
- Reemplazo de una rueda .....	211
- Selección de una rueda .....	211
- Requisitos de balanceo dinámico de ruedas .....	212
- Precauciones con las ruedas .....	212
• MATRÍCULAS .....	212
- Instalación del portaplaca .....	212
• FUSIBLES .....	213
- Reemplazo de fusibles .....	213



- Etiqueta de la caja de fusibles del panel de instrumentos .....	214
- Etiqueta de la caja de fusibles del compartimiento del motor ....	218
• MANTENIMIENTO .....	220
- Limpieza de la Carrocería .....	220
- Mantenimiento de la pintura del vehículo .....	221
- Mantenimiento de accesorios de la carrocería .....	221
- Protección Anticorrosiva .....	221
- Prevención efectiva de la corrosión del vehículo .....	222
- Limpieza del Interior .....	222
- Limpieza de cinturones de seguridad .....	222
- Limpieza de asientos .....	222
- Limpieza de la pantalla .....	223
- Empañamiento/Escarchado de Lámparas .....	223
- Determinar si hay empañamiento o escarchado en las lámparas .....	223
- Brillo de los faros .....	223
• PROGRAMA DE MANTENIMIENTO .....	224
■ <b>ESPECIFICACIONES Y PARÁMETROS .....</b>	<b>225</b>
• TAMAÑO DEL VEHÍCULO .....	226
• RENDIMIENTO DEL VEHÍCULO .....	228
• NEUMÁTICOS .....	228
• ALINEACIÓN DE RUEDAS (SIN CARGA) .....	229
• PESO DEL VEHÍCULO .....	229
• MUELLES .....	229
• FLUIDOS DEL VEHÍCULO .....	229
• LISTA DE ABREVIATURAS .....	231
■ <b>ÍNDICE GENERAL .....</b>	<b>233</b>

