

PEUGEOT

PARTNER RAPID

2026



**GUÍA RÁPIDA DE ADVERTENCIAS Y PRECAUCIONES  
LÉALA ANTES DE OPERAR SU VEHÍCULO**

**ÉSTAS SON SÓLO ALGUNAS DE LAS PRECAUCIONES  
QUE DEBE DE OBSERVAR PARA LA OPERACIÓN  
SEGURA DE SU VEHÍCULO, LEA SU MANUAL DE  
PROPIETARIO**

**SIEMPRE UTILICE SU CINTURÓN DE SEGURIDAD**

AÚN SI SU VEHÍCULO ESTÁ EQUIPADO CON BOLSAS DE AIRE ES IMPRESCINDIBLE EL USO DEL CINTURÓN DE SEGURIDAD PARA TODOS LOS OCUPANTES DEL VEHÍCULO.

**COMPUERTA TRASERA (SI ASÍ ESTÁ EQUIPADO)**

LOS GASES DE ESCAPE PUEDEN INTRODUCIRSE AL COMPARTIMIENTO DE PASAJEROS CUANDO EL CRISTAL DE LA COMPUERTA TRASERA O LA COMPUERTA DEL VEHÍCULO ESTÉN ABIERTAS, LOS GASES DE ESCAPE PUEDEN CAUSAR GRAVES LESIONES O LA MUERTE, MANTENGA EL CRISTAL Y LA COMPUERTA CERRADAS CUANDO EL MOTOR ESTÉ ENCENDIDO.

**SISTEMA DE ENFRIAMIENTO**

LOS VENTILADORES PUEDEN FUNCIONAR EN CUALQUIER MOMENTO, NO ACERQUE LAS MANOS.



NO MEZCLE DIFERENTES TIPOS DE ANTICONGELANTE, MANTENGA EL NIVEL DEL ANTICONGELANTE DEL MOTOR ENTRE LAS MARCAS DE MÁXIMO Y MÍNIMO DEL TANQUE RECUPERADOR, SÓLO UTILICE ANTICONGELANTE ORIGINAL.

**USO DEL GATO (SI ASÍ ESTÁ EQUIPADO)**

USE EL GATO SOLAMENTE PARA CAMBIAR LA RUEDA DEL VEHÍCULO, NUNCA TRABAJE O ENCIENDA EL VEHÍCULO CUANDO ESTÉ SOPORTADO POR EL GATO.

**BATERÍA**

SU BATERÍA NO REQUIERE MANTENIMIENTO DE NINGÚN TIPO, SIN EMBARGO SI REQUIRIERA TRABAJAR CON ELLA RECUERDE QUE CONTIENE GASES EXPLOSIVOS QUE PUDIERAN DAÑAR SUS OJOS, CAUSARLE CEGUERA O DAÑAR GRAVEMENTE SU PIEL.

**¡PELIGRO!**



¡GASES EXPLOSIVOS! PROTEJA SUS OJOS. CIGARROS, FLAMAS O CHISPAS PUEDEN CAUSAR QUE LA BATERÍA EXPLOTE. NO PERFORE NI ABRA LA BATERÍA



EN CASO DE CONTACTO CON LOS GASES O EL ÁCIDO DE LA BATERÍA, LAVE CON ABUNDANTE AGUA Y ENSEGUIDA ACUDA AL MÉDICO.

**LLAVES**

GOLPES EXCESIVOS, AVENTARLAS DE LAS ALTURAS, PRESIÓN EXCESIVA EN LA PARTE PLÁSTICA U OTROS MALOS MANEJOS, PUEDEN DAÑAR EL CIRCUITO Y OCASIONAR LA INMOVILIZACIÓN DE SU VEHÍCULO

# INFORMACIÓN IMPORTANTE

## ***Bienvenido,***

Le agradecemos que haya elegido el Nuevo Peugeot Partner.

Este documento presenta la información y las recomendaciones esenciales que le permiten familiarizarse con el vehículo de forma segura. Le recomendamos encarecidamente que consulte este documento, así como la sección de mantenimiento y la asistencia asociados con el vehículo.

Su vehículo solo dispondrá de una parte del equipamiento descrito en este documento, en función del nivel de acabado, la versión y las especificaciones del mercado.

Las descripciones e imágenes son únicamente ilustrativas.

Peugeot se reserva el derecho de modificar las especificaciones técnicas, el equipamiento y los accesorios sin obligación de actualizar este documento.

Si se transfiere la propiedad del vehículo, asegúrese que el kit completo de información del propietario (Guía de Referencia Rápida, Póliza de Garantía y Manual del Propietario digital) se entregue al nuevo propietario.

## ***Información General***

La siguiente declaración se aplica a todos dispositivos de radio frecuencia (RF) equipado en este vehículo:

La operación de este equipo está sujeta a las siguientes dos condiciones:

1. Es posible que este equipo o dispositivo no cause interferencia perjudicial y
2. Este equipo o dispositivo debe aceptar cualquier interferencia, incluyendo la que pueda causar su operación no deseada.

# TABLA DE CONTENIDO

<b>INFORMACIÓN IMPORTANTE .....</b>	<b>2</b>
<b>CONOCIENDO EL VEHÍCULO .....</b>	<b>4</b>
<b>ECO-CONDUCCIÓN .....</b>	<b>7</b>
<b>TABLERO DE INSTRUMENTOS.....</b>	<b>12</b>
<b>APERTURAS .....</b>	<b>40</b>
<b>ERGONOMÍA Y CONFORT .....</b>	<b>58</b>
<b>ILUMINACIÓN Y VISIBILIDAD .....</b>	<b>80</b>
<b>SEGURIDAD .....</b>	<b>90</b>
<b>CONDUCCIÓN .....</b>	<b>127</b>
<b>INFORMACIÓN PRÁCTICA.....</b>	<b>143</b>
<b>EN CASO DE AVERÍA .....</b>	<b>172</b>
<b>CARACTERÍSTICAS TÉCNICAS .....</b>	<b>211</b>
<b>ÍNDICE GENERAL .....</b>	<b>219</b>

## CONOCIENDO EL VEHÍCULO

- **TABLERO DE INSTRUMENTOS**..... 5
  - Descripción tablero de instrumentos (sí así está equipado) ..... 5
- **CONSOLA CENTRAL**..... 6
  - Descripción consola central (sí así está equipado) ... 6
- **MANDOS CENTRALES**..... 6
  - Descripción mandos centrales (sí así está equipado) ..... 6

## TABLERO DE INSTRUMENTOS

### Descripción tablero de instrumentos (sí así está equipado)

La disponibilidad y ubicación de ciertos instrumentos y/o indicadores puede variar dependiendo de los elementos disponibles u opcionales adquiridos.



- A.** Difusores de aire laterales
- B.** Palanca izquierda (mandos de las luces altas/bajas y de las luces de giro)
- C.** Módulo de instrumentos
- D.** Volante
- E.** Palanca derecha (mandos de lavado/limpieza del parabrisas)
- F.** Difusores de aire centrales
- G.** Mandos de calefacción, ventilación y aire acondicionado (si así está equipado)
- H.** Guantera

## CONSOLA CENTRAL

**Descripción consola central (sí así está equipado)**



1. Difusores de aire centrales
2. Mandos del sistema de calefacción, ventilación y aire acondicionado.
3. Toma de corriente

## MANDOS CENTRALES

**Descripción mandos centrales (sí así está equipado)**

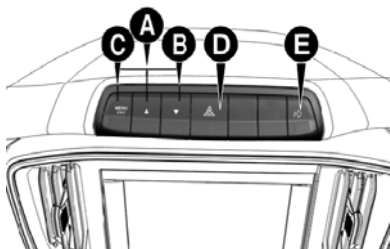

- A. Botón para navegar por las funciones disponibles de la pantalla.
  - B. Botón para navegar por las funciones disponibles de la pantalla.
  - C. Botón para entrar en los submenús o acceder al menú principal de funciones disponibles y salir del menú.
  - D. Botón para activar/desactivar las luces de emergencia.
  - E. Botón para encender/apagar los faros antiniebla\*.
- El estándar de mensajes mostrados varía según la versión del vehículo y el equipamiento opcional presente.

## ECO-CONDUCCIÓN

- **CONSEJOS DE CONDUCCIÓN Y ECO CONDUCCIÓN** ..... 8
  - Mejorando la economía de combustible ..... 8
  - Mantenga limpio el filtro de aire ..... 8
  - Mantenga la presión correcta de los neumáticos ..... 8
  - Conducir por caminos inclinados ..... 8
  - Conducir en caminos resbaladizos ..... 9
  - Parar y arrancar en una pendiente ..... 9
  - Adopte una conducción suave ..... 9
  - Respete las indicaciones de mantenimiento ..... 9

## CONSEJOS DE CONDUCCIÓN Y ECO CONDUCCIÓN

Los consejos de conducción y la ecoconducción consisten en un conjunto de prácticas cotidianas que permiten optimizar el consumo de combustible y las emisiones de CO<sub>2</sub>.

### Mejorando la economía de combustible

Los siguientes consejos le ayudarán a mejorar su economía de combustible:

- Evite dejar el motor encendido sin moverse durante mucho tiempo.
- Evite aceleraciones bruscas.
- Evite desaceleraciones y paradas innecesarias.
- Mantenga la velocidad de cruce lo más constante posible.

### Mantenga limpio el filtro de aire

Si el filtro de aire está obstruido con polvo, habrá mayor resistencia a la admisión, lo que resulta en una menor potencia y mayor consumo de combustible.

### Mantenga la presión correcta de los neumáticos

Una presión insuficiente de los neumáticos puede provocar desperdicio de combustible debido a mayor resistencia a la rodadura de los neumáticos. Mantenga los neumáticos inflados con la presión correcta indicada en la etiqueta del pilar de la puerta del conductor.

#### ¡ADVERTENCIA!

No utilice neumáticos distintos a los especificado por PEUGEOT. Nunca utilice diferentes tamaños o tipos de neumáticos en las ruedas delanteras y traseras.

### Conducir por caminos inclinados

Al subir pendientes empinadas, el vehículo puede comenzar a perder velocidad y perder potencia. Si esto sucede, debe cambiar a una marcha más baja para que el motor vuelva a funcionar en su rango de potencia normal.

Al bajar una colina, nunca apague el vehículo. Trate de no presionar el pedal del freno por mucho tiempo o con demasiada frecuencia al bajar una colina larga. Esto puede hacer que los frenos se sobrecalienten, lo que reducirá la eficiencia de frenado.

**¡ADVERTENCIA!**

Utilice el freno de estacionamiento cuando estacione el vehículo y coloque la palanca de cambios en primera marcha.

**Conducir en caminos resbaladizos**

En caminos mojados, se debe conducir a menor velocidad que en carreteras secas debido a la posible pérdida de agarre de los neumáticos durante el frenado. Al conducir sobre carreteras con hielo, nieve o con lodo, reduzca la velocidad y evite aceleraciones bruscas, frenadas bruscas o movimientos bruscos de dirección.

**Parar y arrancar en una pendiente**

Una vez que el vehículo se detiene en la pendiente y está a punto de salir nuevamente, se recomienda aplicar el freno de estacionamiento, soltar el pedal del freno y presionar suavemente el pedal del acelerador.

Una vez que se detecta un ligero movimiento en la dirección deseada, se debe soltar el freno de estacionamiento para permitir que el vehículo se mueva sin retroceder.

**Adopte una conducción suave**

Respete las distancias de seguridad entre vehículos, utilice el freno motor además del pedal del freno, y presione gradualmente el pedal del acelerador. Estas acciones ayudan a ahorrar combustible, a reducir las emisiones de CO<sub>2</sub> y a disminuir el ruido del tráfico.

**Respete las indicaciones de mantenimiento**

Revise con regularidad y en frío la presión de inflado de los neumáticos, consultando la etiqueta situada en el marco de la puerta del lado del conductor.

Efectúe esta revisión especialmente:

- Antes de un desplazamiento de larga distancia;
- En cada cambio de estación;
- Después de un periodo de inactividad prolongado.

No olvide revisar también la rueda de auxilio.

Realice un mantenimiento regular del vehículo (aceite, filtro de aceite, filtro de aire, etc.) y siga el calendario de las operaciones recomendadas en su Póliza de Garantía.

Al llenar el depósito, no insista después del primer corte de la pistola para evitar derramar combustible.

En un vehículo nuevo, observará que el consumo medio de combustible se regulariza después de los 3.000 primeros kilómetros.

### ¡ADVERTENCIA!

No almacene ni transporte materiales inflamables en el vehículo.

El vehículo puede averiarse, sufrir un accidente o incendiarse debido a:

- Instalación de:
  - Lámparas de alta potencia
  - Lámparas no originales
  - Suspensión, ruedas y neumáticos modificados
  - Piezas/accesorios no originales, etc.
- Cortocircuito por manipulación del cableado eléctrico.

Evite entrar o arrancar su vehículo en una zona muy inundada.

- Entrada de agua en el motor.
- Cortocircuito de sistemas eléctricos.

Si el vehículo se detiene en una inundación, no lo arranque hasta que el nivel del agua caiga por debajo del nivel del tubo de escape. Si el vehículo se sumerge en agua, avise a su Distribuidor Autorizado Peugeot más cercano.



**Neumáticos:** Compruebe cada 15 días la presión de los neumáticos y utilice la presión indicada para su vehículo en su manual de propietario digital.

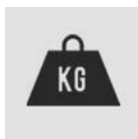

**Peso:** Evite dejar objetos en el vehículo, cuanto más pesado sea el vehículo, mayor será su consumo.



**Aceleraciones:** Busque acelerar con suavidad. La aceleración brusca e innecesaria afecta mucho a su consumo medio. Evite esta práctica.

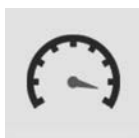

**Velocidad:** Evite velocidad



**Vidrios:** Conducir su vehículo con los vidrios abiertos genera gran interferencia en la aerodinámica y el consumo, principalmente a velocidades superiores a 70 km / h.



**Cambio de marcha:** Evite forzar las marchas; realice los cambios cerca de los 2.500 RPM (revoluciones por minuto) y si su vehículo tiene el GSI (Indicador de Cambio de Marchas) siga las indicaciones presentadas en el panel de su vehículo.



**Pendientes en punto muerto:** Deje el vehículo siempre con una marcha engranada y libere el acelerador cuando en pendientes. Esto hará que el sistema de inyección corte el combustible. Dejar el vehículo en punto muerto en pendientes no garantiza ahorro de combustible.



**En el tráfico:** Al ver un semáforo rojo o amarillo, reduzca la aceleración hasta el momento de frenar. Evite las altas revoluciones del motor y las aceleraciones sin necesidad.



**Combustible:** Gasolina o mezclas con alcohol adulterado afectan negativamente en el consumo medio pues perjudica la lectura del sistema de inyección electrónica.

## TABLERO DE INSTRUMENTOS

■ <b>TABLERO DE INSTRUMENTOS.....</b>	<b>13</b>
• Módulo de instrumentos .....	13
• Información presente en la pantalla estándar.....	13
• Información en la pantalla .....	14
• Mantenimiento programado .....	16
• Funciones del menú principal.....	17
■ <b>TESTIGOS (LUCES DE ADVERTENCIA) Y MENSAJES (SI ASÍ ESTÁ EQUIPADO) .....</b>	<b>19</b>
• Advertencias generales .....	19
■ <b>INDICADORES .....</b>	<b>34</b>
• Instrumentos de a bordo .....	34
• Velocímetro.....	34
• Indicador del nivel de combustible .....	34
• Tacómetro .....	36
• Indicador de temperatura del líquido de refrigeración del motor .....	36
■ <b>COMPUTADORA DE VIAJE .....</b>	<b>37</b>
• Descripción .....	37
■ <b>SISTEMA DE DIAGNÓSTICO DE A BORDO .....</b>	<b>38</b>
• Sistema OBD .....	38
• Testigo de falla del sistema de diagnóstico de bordo/control del motor.....	39

## TABLERO DE INSTRUMENTOS

### Módulo de instrumentos

#### Pantalla multifunción LCD

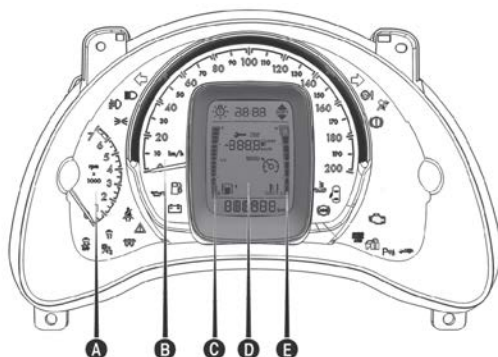

- A.** Tacómetro
- B.** Velocímetro
- C.** Indicador digital del nivel de combustible con testigo de reserva (el triángulo presente al lado derecho o abajo del símbolo  indica el lado del vehículo en el que está presente la boca de llenado de combustible).
- D.** Pantalla multifunción LCD
- E.** Indicador digital de la temperatura del líquido de refrigeración del motor con testigo de temperatura máxima.

### Información presente en la pantalla estándar

Para disfrutar de la información que la pantalla provee (con el interruptor de ignición en la posición **MAR**) es necesario familiarizarse primero con los botones de mando de la navegación del menú.

Los botones de navegación están ubicados en el tablero central junto a los botones de mando.

**NOTA:** Puede acceder a algunas funciones a través del botón **TRIP**, ubicado en el extremo de la palanca derecha.

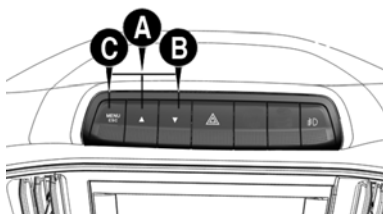

- A.** Botón para navegación en las funciones disponibles.
- B.** Botón para navegación en las funciones disponibles.
- C.** Botón para entrar en los submenús o para acceder al menú principal de las funciones disponibles y para salir del menú.

Los mensajes exhibidos cambian según la versión del vehículo y los equipamientos opcionales presentes.

### Distribución estándar de la pantalla LCD

Con la llave de arranque desconectada, al abrir o cerrar una de las puertas delanteras, la ventana estándar puede suministrar las siguientes indicaciones (durante 10 segundos):

**A** - Hora

**B** - Cuentakilómetros (odómetro)



### Información en la pantalla

Con el interruptor de ignición encendido la pantalla exhibe (dependiendo del kilometraje o tiempo de uso del vehículo):



La indicación de kilómetros o días faltantes para la revisión programada o advertencia de su vencimiento, con destello del testigo .

Según la pantalla del vehículo, podría ser exhibida la siguiente información:

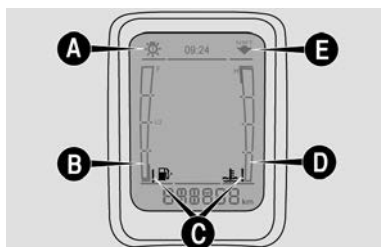

- A** -  Indicación de avería en algún componente de iluminación externa. Se enciende junto con el testigo de falla genérica .
- B** - Indicación del nivel de combustible
- C** - Indicación de avería en el sistema de alimentación o en el sistema de refrigeración. Se enciende el testigo de exclamación cerca de los respectivos ideogramas.
- D** - Indicación de la temperatura del líquido de refrigeración del motor.
- E** - Indicación de cambio de marchas para conducción del vehículo de manera más económica.



Reducir marcha (cambio de velocidad descendente). Vehículo con nivel de revoluciones por minuto (rpm) bajo



Aumentar marcha (cambio de velocidad ascendente). Vehículo con nivel de revoluciones por minuto (rpm) alto.

## Ajuste del reloj

Para efectuar el ajuste del reloj (horas y minutos) proceda de la siguiente manera:

- Seleccione la función (Clock/Reloj) en el menú principal.
- Presione el botón MENU ESC para empezar el ajuste del reloj (las horas serán exhibidas en la parte central del módulo). El campo de horas **B** destellará.
- A través de breve presión en los botones ▲ o ▼ se hace el ajuste de las horas.
- Presione el botón MENU ESC para hacer la regulación de los minutos. El campo de minutos **C** destellará.
- A través de breve presión en los botones ▲ o ▼ se hace el ajuste de los minutos.
- Presione el botón MENU ESC para memorizar los nuevos valores.

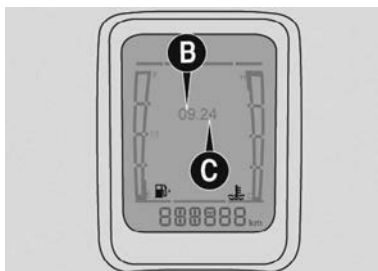

- El reloj con los valores ajustados se visualizará en la parte central superior de la pantalla.
- Se admite una variación de  $\pm 2$  segundos cada 24 horas en el reloj electrónico.



### Mantenimiento programado

Al colocar el interruptor de ignición en la posición **MAR**, dependiendo del kilometraje del vehículo o del tiempo pasado desde la última operación de mantenimiento, la pantalla exhibe las información relativas al número de días o kilometraje faltante para el próximo mantenimiento programado.

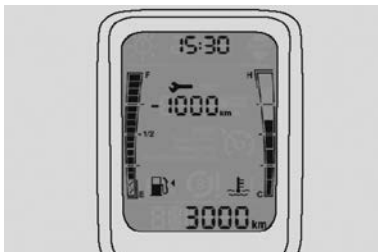



La exhibición de información relativa a las operaciones de mantenimiento ocurrirá automáticamente cuando, con el interruptor de ignición en la posición **MAR**, a partir de los 1.000 km faltantes para revisión o 1.000 km después del vencimiento de la revisión, o a 30 días antes o después de la revisión y será exhibida cada 200 km o 3 días.

Cuando el mantenimiento programado esté cerca del vencimiento previsto, colocando el interruptor de ignición en la posición MAR, aparecerá en la pantalla el kilometraje restante para la revisión precedido de una señal negativa (de menos).

Dirigirse a su Distribuidor Autorizado Peugeot que realizará, además de las operaciones de mantenimiento previstas en el "Plan de mantenimiento programado" en su Póliza de Garantía, la puesta a cero (reset) de los contadores de tiempo o kilómetros para el próximo mantenimiento programado.

## Funciones del menú principal

### Descripción de las funciones

Para navegar entre las funciones del menú, presione el botón MENU ESC y luego navegar en las funciones a través de los botones ▲ y ▼.

Speed Limit (Límite de velocidad) ⇨ Desactivación del airbag (bolsa de aire) ⇨ Beep teclas ⇨ Aviso de mantenimiento ⇨ Ajuste de horas ⇨ iTPMS.

- **Speed Limit (Límite de velocidad):** Esta función permite configurar una velocidad en la que se le alertará al conductor cuando sea superada.
- **Desactivación del airbag (bolsa de aire):** Esta función permite desactivar la bolsa de aire (airbag) del lado del pasajero.
- **Beep teclas:** Esta función permite activar el sonido al presionar las teclas de navegación del menú.
- **Aviso de mantenimiento:** Esta función permite visualizar información sobre el mantenimiento del vehículo,

como tiempo y kilometraje faltantes para el próximo mantenimiento programado.

**NOTA:** Para habilitar la visualización de los kilómetros faltantes para el próximo mantenimiento programado, el vehículo deberá haber recorrido como mínimo 1 kilómetro.

- **Ajuste de horas:** Esta función permite hacer el ajuste del reloj en horas y minutos.
- **iTPMS:** esta función permite el monitoreo de la presión de los neumáticos.

**NOTA:** Al acceder al menú, si no se realiza ninguna programación/ajuste dentro de un tiempo igual o mayor a 10 segundos, el sistema sale automáticamente del menú y vuelve a la ventana anteriormente exhibida. En ese caso, la última opción seleccionada y no confirmada no será memorizada. Con el vehículo detenido es posible acceder a todas las opciones del menú. Es recomendable que cualquier programación deseada sea ejecutada con el vehículo detenido.

Al entrar en el menú se visualizarán las siguientes ventanas:

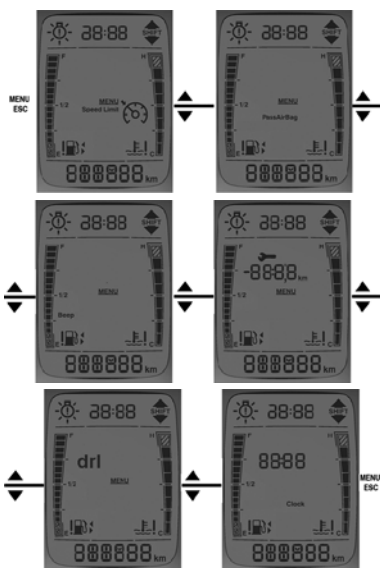

El estándar y la cantidad de las ventanas exhibidas cambian de acuerdo con la versión del vehículo y los equipamientos opcionales que están presentes.

## Activación/desactivación del airbag frontal del pasajero (sí así está equipado)



Esta función permite activar o desactivar la bolsa de aire frontal del lado del pasajero a través de los botones ▲ y ▼ en el conjunto de botones ubicado en la parte superior del tablero.

Para efectuar la activación/desactivación de la bolsa de aire del lado del pasajero, se debe proceder del siguiente modo:

- Presione el botón MENU ESC para acceder al MENÚ.
- Navegue hasta la ventana de activación/desactivación de la bolsa de aire frontal del lado del pasajero.
- Seleccione la opción de activación (ON) o desactivación (OFF) de la bolsa de aire del pasajero a través de los botones ▲ o ▼.
- Confirme seleccionando la opción "Sí" o "No" para desactivar la bolsa de aire del pasajero.
- Presionar la tecla MENU ESC para volver al menú principal y memorizar la opción seleccionada.
- El testigo de desactivación de la bolsa de aire se apagará/encenderá en el módulo de instrumentos, dependiendo de la selección efectuada.

**NOTA:** La ventana para confirmar o no será exhibida solamente en el caso de desactivación de la bolsa de aire.

\*Según versión o país

## TESTIGOS (LUCES DE ADVERTENCIA) Y MENSAJES (SI ASÍ ESTÁ EQUIPADO)

### Advertencias generales

#### NOTA:



- Dependiendo de la situación, el encendido del testigo está asociado a un mensaje específico y/o aviso acústico, donde el módulo de a bordo lo permita. Esas señales son sintéticas y de aviso, y no se debe considerarlas como completas y/o alternativas respecto

a lo indicado en el presente manual del propietario, lo cual debe ser leído siempre con mucha atención. En caso de señalización de falla/avería, consulte siempre el contenido indicado en el presente capítulo.





- Dependiendo del testigo encendido en el módulo de instrumentos o en la pantalla, el mismo testigo permanece encendido mientras no sea eliminada la causa de la falla.
- En las páginas siguientes se demuestran algunos ejemplos de situaciones que pueden ocurrir para el encendido de testigos en el módulo de instrumentos y/o visualización en la pantalla de algunas versiones.
- Las tablas a continuación no representan todas las situaciones para el encendido de testigos, mensajes y advertencias existentes en el vehículo, por eso esté siempre atento al cuadro de instrumentos y a la pantalla en el tablero.



### Testigos de color rojo en el módulo de instrumentos

Testigo	Qué significa
	<p><b>LÍQUIDO DE FRENOS INSUFICIENTE / FRENO DE ESTACIONAMIENTO ACCIONADO</b></p>
	<p><b><i>Líquido de frenos insuficiente</i></b></p> <p>El testigo se enciende cuando el nivel del líquido de frenos en el depósito desciende por debajo del nivel mínimo, a causa de una posible pérdida de líquido del circuito.</p> <p>Restablecer el nivel del líquido de frenos y comprobar que se apague el testigo.</p> <p>Si el testigo permanece encendido, acudir a su Distribuidor Autorizado PEUGEOT.</p>
	<p><b><i>Freno de estacionamiento accionado</i></b></p> <p>El testigo se enciende con el freno de mano accionado, pero debe apagarse con el freno de mano liberado.</p> <p>Soltar el freno de mano y comprobar que se apague el testigo.</p> <p>Si el testigo permanece encendido, acudir a su Distribuidor Autorizado PEUGEOT.</p>



Testigo	Qué significa
	<p><b>FALLA DE BOLSA DE AIRE (AIRBAG)</b></p> <p>Colocando la llave de arranque en la posición MAR el testigo se enciende, pero debe apagarse después de algunos segundos. El encendido del testigo con luz fija indica una avería en el sistema de airbag.</p> <p>Si el testigo no se enciende al girar la llave de contacto a la posición MAR o si permanece encendido durante la marcha es posible que haya una anomalía en los sistemas de airbag; en ese caso, los airbags o los pretensores podrían no activarse en caso de accidente o, en un número más limitado de casos, activarse incorrectamente. Antes de proseguir, dirigirse a la Distribuidor Autorizado PEUGEOT para que comprueben el sistema inmediatamente.</p>
	<p>La avería del testigo e indica por el encendido del icono en la pantalla del cuadro de instrumentos. En este caso, el testigo podría no indicar anomalías en los sistemas de airbag. Antes de continuar la marcha, ponerse en contacto con su Distribuidor Autorizado PEUGEOT para que comprueben el sistema inmediatamente</p>
	<p><b>CINTURONES DE SEGURIDAD NO ABROCHADOS</b></p> <p>El testigo se enciende de modo fijo para indicar que el cinturón de seguridad no fue abrochado.</p> <p>Abrochar correctamente el cinturón de seguridad.</p>

Testigo	Qué significa
	<p><b>TEMPERATURA EXCESIVA LÍQUIDO DE REFRIGERACIÓN DEL MOTOR</b></p> <p>Colocando el interruptor de ignición en la posición <b>MAR</b> el testigo se enciende, pero debe apagarse tras algunos segundos.</p> <p>En condición de alta temperatura con la barra gráfica encendida hasta el penúltimo segmento (7°) se visualiza el mensaje "TEMP" destellando y hasta que el valor de temperatura vuelva al segmento (6°).</p> <p>Si la temperatura alcanza el último segmento (8°), el testigo de temperatura y el mensaje "STOP" y todos los segmentos de la escala gráfica deben destellar hasta que los valores de temperatura vuelvan al segmento (7°). En ese caso, apague el motor y acuda a su Distribuidor autorizado Peugeot.</p> <p><b>En caso de marcha normal:</b> Detenga el vehículo, apague el motor y compruebe que el nivel de agua en el interior del depósito no esté por debajo de la referencia MIN. En tal caso, espere a que el motor se enfríe y, a continuación, abra lentamente y con cuidado el tapón y rellene con líquido de refrigeración, asegurándose de que éste se encuentre entre las referencias MIN y MAX indicadas en el depósito. Asimismo, verifique que no haya fugas de líquido. Si al volver a arrancar se vuelve a encender el testigo (o el ícono en la pantalla), acuda nuevamente a su Distribuidor autorizado Peugeot.</p>





Testigo	Qué significa
	<p><b>En caso de uso forzado del vehículo:</b> (por ejemplo, en condiciones de conducción más exigentes): reduzca la velocidad y, si el testigo continúa encendido, detenga el vehículo. Espere unos 2 o 3 minutos, manteniendo el motor encendido y ligeramente acelerado para favorecer la circulación del líquido de refrigeración y, a continuación, apague el motor. Compruebe que el nivel del líquido sea correcto, como se ha descrito anteriormente. Si el motor funciona sin el líquido de refrigeración, su vehículo podrá sufrir daños graves. Las reparaciones, en esos casos, no serán cubiertas por la garantía.</p>
	<p><b>CARGA INSUFICIENTE DE LA BATERIA / FALLA DEL ALTERNADOR</b></p> <p>Colocando el interruptor de ignición en la posición MAR el testigo se enciende en el módulo de instrumentos (en algunas versiones), pero debe apagarse en cuanto el motor funcione (con el motor en ralentí se admite un breve retraso en el apagado).</p> <p>Si el testigo permanece encendido, acudir a su Distribuidor Autorizado PEUGEOT.</p>
	<p><b>DISTRIBUCIÓN ELECTRÓNICA DE FRENO (EBD) INEFICIENTE</b></p> <p>Si el vehículo está equipado con distribución electrónica de frenado (EBD, Electronic Brake Force Distribution). El encendido simultáneo de los testigos en el módulo de instrumentos  (color rojo) y  (color amarillo/ámbar) con el motor funcionando, indica una falla en el sistema EBD; en ese caso, con frenadas de emergencia o violentas, puede ocurrir un bloqueo prematuro de las ruedas, con posibilidad de pérdida de la dirección.</p>
	<p>Conducir con extrema prudencia hasta llegar a su Distribuidor Autorizado PEUGEOT para que puedan comprobar el sistema.</p>





Testigo	Qué significa
	<p><b>PRESIÓN DEL ACEITE DEL MOTOR INSUFICIENTE</b></p> <p>El símbolo se enciende con luz fija cuando el sistema detecta una presión insuficiente del aceite del motor.</p> <p>No utilice el vehículo hasta que la avería haya sido eliminada. El encendido del símbolo no indica la cantidad de aceite presente en el motor: el control del nivel debe ser siempre efectuado manualmente.</p>
	<p><b>CIERRE DE LAS PUERTAS INCOMPLETO</b></p> <p>El símbolo se enciende cuando una o más puertas no se encuentran correctamente cerradas (para algunas versiones, cuando está previsto). Para algunas versiones, el encendido de este símbolo indica también que el cofre del motor está abierto.</p> <p>Cierre correctamente todas las puertas.</p> <p>Cierre correctamente el cofre.</p>
	<p><b>CIERRE INCOMPLETO DEL COFRE DEL MOTOR</b></p> <p>El símbolo enciende cuando el capó del motor no está correctamente cerrado. Con el cofre del motor abierto y el vehículo en movimiento es emitida una señalización acústica.</p> <p>Cierre correctamente el cofre.</p> <p><b>CIERRE INCOMPLETO DEL COMPARTIMIENTO DE CARGA</b></p> <p>El símbolo se enciende cuando el compartimiento de carga no está correctamente cerrado. Con el compartimiento de carga abierto y el vehículo en movimiento es emitida una señalización acústica.</p> <p>Cierre correctamente el compartimiento de carga.</p>

**Testigos de color amarillo/ámbar en el módulo de instrumentos**

Testigo	Qué significa
	<p><b>FALLA DEL SISTEMA ABS</b></p> <p>Colocando la llave de arranque en la posición MAR el testigo se enciende, pero debe apagarse después de algunos segundos. El testigo se enciende cuando el sistema ABS se encuentra ineficiente. En este caso, el sistema de frenos mantiene inalterada la propia eficacia, pero sin los beneficios ofrecidos por el sistema ABS.</p> <p>Proceda con prudencia y diríjase lo antes posible a su Distribuidor Autorizado PEUGEOT.</p>
	<p><b>AVERÍA EN EL SISTEMA INYECCIÓN</b></p> <p>En condiciones normales, colocando la llave de arranque en la posición MAR el testigo se enciende, pero debe apagarse en cuanto el motor arranque.</p> <p>El funcionamiento del testigo puede ser verificado a través de dispositivos adecuados por los los agentes de control del tráfico. Respete las normativas vigentes en el país donde está circulando.</p> <p>En estas condiciones, se puede continuar la marcha, evitando exigir grandes esfuerzos o altas velocidades al motor. El uso prolongado del vehículo con el testigo encendido con luz fija puede causar daños.</p> <p>Proceda con prudencia y diríjase lo antes posible a su Distribuidor Autorizado PEUGEOT</p> <p>Si, al girar la llave de contacto a la posición MAR, el testigo no se enciende o si, durante la marcha, se enciende con luz fija o intermitente, acuda lo antes posible a su Distribuidor Autorizado PEUGEOT.</p>





Testigo	Qué significa
	<p><b>RESERVA DE COMBUSTIBLE/AUTONOMÍA LIMITADA</b></p> <p>Dependiendo de la versión, el testigo se enciende en conjunto con el mensaje "FUEL" o "Necesario aprovisionamiento" en pantalla cuando el depósito de combustible entre en la reserva.</p> <p>Si el testigo (o el ícono en la pantalla) parpadea durante la marcha, acuda a su Distribuidor Autorizado PEUGEOT.</p>
	<p><b>TESTIGO DE INDICACIÓN DE FALLA GENÉRICA</b></p> <p>El testigo se enciende para indicar falla genérica:</p> <ul style="list-style-type: none"> <li>• Límite de velocidad excedido (si así está equipado).</li> <li>• Falla en el sistema de bloqueo de combustible.</li> <li>• Falla en el sensor de presión de aceite del motor.</li> <li>• Falla del indicador de las lámparas externas (posición, matrícula, luz antiniebla trasera, luz de giro, luz de freno)</li> </ul> <p>Proceda con prudencia y diríjase lo antes posible a su Distribuidor Autorizado PEUGEOT</p>

Testigo	Qué significa
	<p><b>FALLA DEL SISTEMA DE CÓDIGO/INTENTO DE ROBO</b></p> <p><b><i>Falla del sistema del sistema inmovilizador.</i></b></p> <p>Si, con el interruptor de ignición en la posición MAR el testigo permanece encendido, es indicación de un posible avería (consulte "Sistema de código" en este manual). Para algunas versiones puede ser indicación de avería en el sistema de alarma o intento de invasión en el vehículo (vinculado a la alarma original de fábrica).</p> <p>El encendido simultáneo de los testigos  y  indica avería en el sistema Inmovilizador. Diríjase lo antes posible a su Distribuidor Autorizado PEUGEOT.</p> <p><b><i>Intento de robo</i></b></p> <p>El símbolo se enciende al poner la llave de arranque en la posición MAR, junto con la visualización de un mensaje específico, para señalar que ocurrió un posible intento de invasión en presencia de la alarma. Verifique el vehículo.</p>
	<p><b>SISTEMA ESC</b></p> <p>Colocando el interruptor de ignición en la posición MAR el testigo se enciende, pero debe apagarse después de algunos segundos.</p> <p><b><i>Intervención del sistema ESC</i></b></p> <p>El encendido intermitente del testigo indica la intervención del sistema, señalando que el vehículo está en condiciones críticas de adherencia y estabilidad.</p> <p><b><i>Avería en el sistema ESC</i></b></p> <p>Si el testigo no se apaga, o se permanece encendido con el motor en marcha, significa que se detectó una avería en el sistema ESC. En los casos de avería en el sistema ESC, diríjase inmediatamente a su Distribuidor Autorizado PEUGEOT.</p>

Testigo	Qué significa
	<p><b>FALLA EN EL SISTEMA HILL HOLDER</b></p> <p>El encendido del testigo simultáneamente con la visualización en la pantalla con un mensaje específico indica avería en el sistema Hill Holder.</p> <p>Diríjase inmediatamente a su Distribuidor Autorizado PEUGEOT.</p>
	<p><b>SISTEMA ESC DESACTIVADO</b></p> <p>Testigo indicativo del sistema ASR desactivado (hasta los 65 km/h).</p>
	<p><b>BOLSA DE AIRE DEL PASAJERO DESACTIVADO</b></p> <p>El testigo de encenderá cuando la bolsa de aire del pasajero sea desactivado.</p> <p>Para activar/desactivar la bolsa de aire del pasajero, consultar el capítulo "Tablero de instrumentos"</p>
	<p><b>INDICACIÓN DE ACTUACIÓN DEL HCSS PARA ARRANQUE EN FRÍO</b></p> <p>El testigo se enciende en el cuadro para indicar la actuación del sistema HCSS. Espere a que se apague el testigo para efectuar el arranque. El testigo parpadea de forma intermitente, indicando que el sistema HCSS no está disponible. Diríjase a su Distribuidor Autorizado PEUGEOT. El testigo parpadea rápidamente, indicando que es necesario esperar a que el sistema actúe para poder arrancar. En ese caso, apague el vehículo, espere a que el testigo del sistema HCSS se apague y realice nuevamente la maniobra de arranque del vehículo.</p>

Testigo	Qué significa
	<p><b>ITPMS: no disponible</b></p> <p>La luz de aviso parpadeará durante 75 segundos, seguida de un mensaje en la pantalla y luego permanecerá encendida, en el caso de que el sistema esté temporalmente inhibido por determinadas condiciones. El sistema volverá a funcionar correctamente cuando las condiciones de funcionamiento lo permitan. Si eso no ocurre, acuda a su Distribuidor Autorizado PEUGEOT. Para obtener más información sobre las condiciones de funcionamiento del sistema, consulte el capítulo correspondiente: "Sistema de monitoreo de la presión de los neumáticos".</p> <p>No continúe la marcha con uno o más neumáticos desinflados, ya que el manejo del vehículo puede verse afectado. Detenga el vehículo, evitando frenadas bruscas y cambios bruscos de dirección. Diríjase inmediatamente a su Distribuidor Autorizado PEUGEOT.</p>
	<p><b>ITPMS: indicación de presión insuficiente de los neumáticos</b></p> <p>La luz de aviso se encenderá para informar que la presión de uno o más neumáticos está por debajo de lo recomendado y/o que está ocurriendo una pérdida lenta de presión.</p> <p>En ese caso, no se garantiza la mejor durabilidad de los neumáticos, condiciones seguras de manejo ni un consumo de combustible adecuado.</p> <p>Verifique la presión en los cuatro neumáticos y ajústela a los valores prescritos en el manual, en el capítulo "A - Ruedas y neumáticos", y realice el procedimiento de puesta a cero según el capítulo correspondiente: "Sistema de monitoreo de la presión de los neumáticos".</p> <p>En cualquier condición en la que aparezca en pantalla el mensaje "Ver manual", consulte OBLIGATORIAMENTE el párrafo "Ruedas" del capítulo "Datos técnicos", respetando rigurosamente sus indicaciones.</p>

**Testigos de color verde en el módulo de instrumentos**

Testigo	Qué significa
	<p><b>LUCES DE POSICIÓN Y LUCES BAJAS</b></p> <p>El testigo se enciende y se activan las luces de posición o las luces bajas.</p> <p><i>Función "Follow me"</i></p> <p>Esta función permite mantener encendidas las luces durante 30, 60 ... 210 segundos después de colocar el dispositivo de arranque en posición STOP.</p>
	<p><b>FAROS ANTINEBLA</b></p> <p>El indicador se enciende activando los faros antiniebla. (si está equipado).</p>
	<p><b>LUZ DE GIRO IZQUIERDA O DERECHA</b></p> <p>El testigo se enciende cuando la palanca de mando de las luces de giro (indicadores de dirección) se desplaza hacia arriba (luz de giro derecha) o hacia abajo (luz de giro izquierda) o, junto con las luces de giro, cuando se pulsa el botón de las luces de emergencia.</p>
	

**Testigos de color azul en el módulo de instrumentos**



Testigo	Qué significa
	<p><b>LUCES ALTAS</b></p> <p>El testigo se enciende activando las luces altas.</p>



### Indicaciones de color rojo que se exhiben en pantalla (si así está equipado)

Testigo	Qué significa
	<p><b>TEMPERATURA DEL LÍQUIDO DE REFRIGERACIÓN</b></p> <p>Testigo destella.</p> <p><b>En caso de marcha normal:</b></p> <p>Detenga el vehículo, apague el motor y cerciórese de que el nivel del líquido de refrigeración en el depósito no esté por debajo de la marca MIN. Si es así, espere a que el motor se enfríe. A continuación, abra lentamente y con cuidado el tapón y rellene con líquido de refrigeración, asegurándose de que el nivel quede entre las marcas MIN y MAX del depósito. Además, verifique visualmente que no haya posibles fugas de líquido. Si al siguiente arranque el testigo (o el ícono en la pantalla) se vuelve a encender, diríjase a su Distribuidor Autorizado PEUGEOT.</p> <p><b>En caso de utilización severa del vehículo:</b></p> <p>Disminuya la velocidad y, si el testigo permanece encendido, detenga el vehículo. Mantenga el vehículo detenido durante 2 o 3 minutos, con el motor encendido y ligeramente acelerado para favorecer una mejor circulación del líquido de refrigeración. Después, apague el motor y verifique el nivel del líquido como se indicó anteriormente. Si el motor funciona sin líquido de refrigeración, su vehículo puede sufrir daños graves. Las reparaciones, en esos casos, no estarán cubiertas por la garantía.</p>



Testigo	Qué significa
	<p>Girando el conmutador de arranque a la posición MAR, el testigo se enciende en algunas versiones, pero debe apagarse después de algunos segundos.</p> <p>Si el testigo permanece encendido, es posible que la dirección asistida no esté funcionando correctamente, lo que puede aumentar considerablemente el esfuerzo necesario para girar el volante, aunque aún será posible maniobrar el vehículo.</p> <p>En algunas versiones, la pantalla muestra un mensaje específico.</p> <p>Diríjase lo antes posible a su Distribuidor Autorizado PEUGEOT.</p>

**Indicaciones de color amarillo/ámbar que se exhiben en pantalla (si así está equipado)**

Testigo	Qué significa
	<p><b>FALLA EN EL SENSOR DE COMBUSTIBLE</b></p> <p>El testigo destella.</p> <p>Diríjase a su Distribuidor Autorizado PEUGEOT.</p>
	<p><b>AVERÍA EN LAS LUCES EXTERIORES</b></p> <p>El testigo se enciende para señalar una falla en las siguientes luces:</p> <p>El testigo destella.</p> <ul style="list-style-type: none"> <li>• Luces de posición</li> <li>• Indicadoras de dirección (luces de giro)</li> <li>• Luces de freno</li> <li>• Luces de la matrícula</li> </ul> <p>La falla puede deberse a una lámpara fundida, al fusible de protección correspondiente quemado o a una interrupción en la conexión eléctrica. Reemplace la lámpara o el fusible correspondiente. Póngase en contacto con su Distribuidor Autorizado PEUGEOT.</p>

Testigo	Qué significa
	<p><b>AVERÍA EN EL SENSOR DE TEMPERATURA DEL LÍQUIDO DE REFRIGERACIÓN</b></p> <p>El testigo destella. Diríjase inmediatamente a su Distribuidor Autorizado PEUGEOT</p>
	<p><b>NIVEL DE COMBUSTIBLE INSUFICIENTE EN EL DEPÓSITO</b></p> <p>El testigo destella. Reabastecer el depósito de combustible.</p>
	<p><b>Posible presencia de hielo en la carretera</b></p> <p>El testigo se enciende (junto con la visualización de un mensaje específico) cuando la temperatura exterior es igual o inferior a 3 °C (37 °F). En caso de falla en el sensor de temperatura exterior, los números que indican su valor se sustituyen por guiones.</p>

**Indicaciones de color blanco que se exhiben en pantalla (si así está equipado)**

Testigo	Qué significa
	<p><b>INDICACIÓN DE VELOCIDAD PARA CAMBIO DE MARCHAS (GEAR SHIFT INDICATOR, SI ASÍ ESTÁ EQUIPADO)</b></p> <p>El símbolo se enciende con la flecha hacia arriba o hacia abajo para indicar al conductor sobre el momento ideal para cambio de marchas. Actúe en el cambio para subir o bajar de marcha.</p>
	<p><b>INDICACIÓN DE LÍMITE DE VELOCIDAD EXCEDIDO (SI ASÍ ESTÁ EQUIPADO)</b></p> <p>El testigo se enciende cuando el vehículo supera el límite de velocidad configurado. Reducir la velocidad o configurar nuevo límite.</p>

## INDICADORES

### Instrumentos de a bordo

Los gráficos de los instrumentos puede variar según la versión del vehículo.

Al colocar el interruptor de ignición en la posición **MAR**, las agujas del tacómetro y del velocímetro recorren toda la escala y vuelven al inicio indicando funcionamiento normal de los instrumentos.

Para la pantalla LCD, dos barras laterales se visualizarán haciendo el chequeo de funcionamiento con sus respectivos ideogramas. La de la izquierda indica el nivel de combustible y la de la derecha indica la temperatura del líquido de refrigeración del motor.

### Velocímetro

Ubicado en el módulo de instrumentos, indica la velocidad del vehículo.



El kilometraje parcial se visualiza en la pantalla LCD, actuando en la extremidad de la palanca derecha, presionando brevemente el botón **TRIP**.

La puesta a cero del kilometraje parcial se puede efectuar, para vehículos con pantalla LCD, actuando en la extremidad de la palanca derecha, presionando el botón **TRIP** durante dos segundos.

### Indicador del nivel de combustible



Al colocar el interruptor de ignición en la posición **MAR**, las barras verticales se iluminan gradualmente hasta indicar el nivel de combustible existente en el depósito.

El indicador de combustible posee 16 segmentos. Los dos últimos se destinan a la reserva.

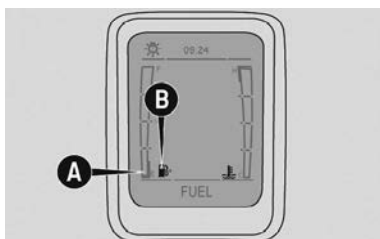
El encendido continuo del testigo de reserva en el módulo de instrumentos y el mensaje "FUEL" indican que el depósito de combustible entró en la reserva. En ese caso, reabastezca el combustible lo antes posible.



El mensaje "FUEL" se visualiza, destellando durante 10 segundos, después que el depósito alcance el nivel de reserva. El mensaje "FUEL" se visualiza también, destellando durante 10 segundos, después de poner el interruptor de ignición en la posición **MAR** con el nivel de combustible en el depósito en reserva.

El testigo de reserva de combustible  (amarillo/ámbar) se encenderá en el módulo de instrumentos y permanecerá encendido durante toda la condición de reserva de combustible. En esas condiciones, los segmentos (primer y segundo) **A** deben estar encendidos juntamente con el icono de reserva de combustible **B**  y con un "beep" de aviso.

### ¡ADVERTENCIA!

El encendido intermitente de la escala del indicador de combustible, gráfica, **E**, **F** y  $\frac{1}{2}$  indica avería en el sistema. En ese caso, acuda a su Distribuidor Autorizado Peugeot.

#### NOTA:

- **E** - del inglés Empty - depósito vacío.
- **F** - del inglés Full - depósito lleno.

### ¡ADVERTENCIA!

El interruptor de ignición debe encontrarse apagado mientras se hace el aprovisionamiento de combustible. Ese procedimiento tiene el objetivo de garantizar el funcionamiento correcto del sistema y evitar errores de indicación del instrumento en el tablero.

## Tacómetro

La aguja sobre la marca roja **A** indica un régimen de revoluciones por minuto demasiado alto, que podría dañar el motor. Por lo tanto, es una maniobra que se debe evitar.

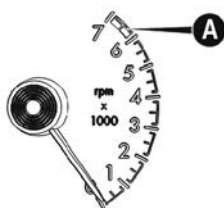

**NOTA:** rpm— revoluciones por minuto

### ¡ADVERTENCIA!

El sistema de control de la inyección electrónica interrumpe el flujo de combustible cuando el motor esté con exceso de revoluciones.

Esta interrupción provoca la consecuente pérdida de potencia del motor.

## Indicador de temperatura del líquido de refrigeración del motor

El indicador digital del lado derecho de la pantalla **A** presenta la temperatura del líquido de refrigeración del motor.



En régimen de funcionamiento normal, el indicador debe estar dentro de los valores centrales de la escala.

Con el interruptor de ignición en la posición MAR el indicador de la temperatura del líquido de refrigeración estará siempre presente.

**¡ADVERTENCIA!**

- En caso de sobrecalentamiento, apague el motor y remolque del vehículo a su Distribuidor Autorizado Peugeot más cercano. Siga siempre las recomendaciones de este manual.
- Si el indicador está en el inicio de la escala (temperatura baja) con el testigo de exceso de temperatura o con el testigo  del sistema de inyección encendido, es una indicación de falla en el sistema. En ese caso, dirigirse a la Red de Asistencia Peugeot.
- Si el motor funciona sin líquido refrigerante, su vehículo podrá sufrir graves daños. En tales casos, las reparaciones no serán amparadas por la garantía.

**COMPUTADORA DE VIAJE****Descripción**

Para acceder a la información de la computadora de viaje (TRIP), presionar el botón ubicado en la extremidad de la palanca del lado derecho del volante.

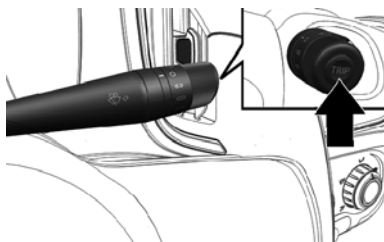
**NOTA:**

- El interruptor de ignición debe estar en la posición MAR para acceder a la información.
- Las información de la función **TRIP** pueden variar según la versión del vehículo.

La información disponible es la siguiente:

**1. Distancia**

Informa la distancia recorrida desde la última puesta a cero de la computadora **TRIP**.

**2. Consumo promedio**

Es la relación entre la distancia y el número de litros de combustible consumidos desde el inicio del viaje. El consumo medio se actualiza a cada 10 segundos.

### 3. Velocidad promedio

Al seleccionar esta función, la pantalla exhibe la velocidad media relativa al funcionamiento del vehículo desde la última puesta a cero de la computadora de viaje (**TRIP**).

### 4. Tiempo de viaje

Exhibe el tiempo de viaje efectivo con el vehículo en marcha, desde la última puesta a cero de la computadora de viaje (**TRIP**).

Para poner a cero (reset/restablecer) la información de la computadora de viaje (TRIP) se debe mantener presionado el botón **TRIP**, ubicado al extremo de la palanca derecha, durante dos segundos.

**El tiempo de viaje se calcula solamente cuando el motor permanece en marcha (rpm > 500).**

### Economía/Autonomía

Autonomía es la distancia alcanzable estimada en kilómetros, con el nivel de combustible que contiene el depósito, bajo la condición de seguir el viaje con el mismo estilo de conducir o en la misma condición de consumo.

La autonomía se calcula considerando el consumo medio de los últimos 5 minutos y los litros de combustible que contiene el depósito.

## SISTEMA DE DIAGNÓSTICO DE A BORDO

### Sistema OBD



El Sistema de Diagnóstico de a bordo OBD (OBD - On Board Diagnosis) efectúa un diagnóstico continuo de los componentes relacionados con las emisiones de gas producidas por el vehículo. Además, indica por medio del encendido del testigo en el cuadro de instrumentos, acompañada del mensaje en el visor (algunas versiones), la condición de fallas de componentes del sistema de control del motor. El sistema OBD tiene como objetivos mantener bajo control la eficiencia del sistema, señalar un aumento de emisiones debido a un funcionamiento irregular del vehículo y señalar la necesidad de sustituir los componentes deteriorados. El sistema dispone también de un conector que permite la lectura de los códigos de error memorizados en la central electrónica, junto con una serie de parámetros específicos de diagnóstico y funcionamiento del motor.



## Testigo de falla del sistema de diagnóstico de bordo/control del motor



En condiciones normales, al colocar el interruptor de ignición a la posición **MAR**, el testigo  (color ámbar/amarillo) se enciende y se debe apagar con el funcionamiento del motor.

Si el testigo permanece encendido, o se enciende durante la marcha, es indicación de un funcionamiento imperfecto del sistema de control del motor. El encendido fijo de la luz indicadora señala un mal funcionamiento en el sistema de alimentación/encendido, lo cual puede provocar un aumento en las emisiones del escape, posible pérdida de desempeño, dirigibilidad deficiente y consumo elevado de combustible. En esas condiciones, es posible continuar conduciendo, siempre evitando exigir el motor y evitando altas velocidades. El uso prolongado del vehículo con la luz indicadora encendida puede causar daños al mismo. En ese caso, diríjase a su Distribuidor Autorizado PEUGEOT. Si el mal funcionamiento desaparece, la luz indicadora se apaga, aunque el sistema memoriza la señal. Si la luz indicadora se enciende de forma intermitente, es señal de un posible daño al catalizador. En caso de encendido, suelte el pedal del acelerador y reduzca la velocidad hasta que la luz indicadora se apague. Continúe la marcha a velocidad reducida y diríjase a su Distribuidor Autorizado PEUGEOT.

### ¡ADVERTENCIA!

- Si, cuando uno gira la llave a la posición **MAR**, y la luz de aviso  no se enciende, o se enciende de manera fija/intermitente durante la marcha, ponerse en contacto lo más pronto posible a su Distribuidor Autorizado Peugeot.
- La funcionalidad de la luz de aviso  puede comprobarse por el personal de control de tránsito o por programas oficiales de inspección de vehículos. Siempre siga las normas vigentes.

## APERTURAS

- **LLAVES ..... 42**
  - Llaves entregadas con el vehículo (sí así está equipado) ..... 42
  - Llave mecánica (sí así está equipado)..... 42
  - Llave con mando a distancia (sí así está equipado) 42
  - Solicitud de llaves con mando a distancia adicionales (sí así está equipado) ..... 43
  - Cierre eléctrico de puertas (si así está equipado) ... 44
  - Cierre contralizado automático con el vehículo en marcha (Auto Lock, si así está equipado) ..... 44
  - Sustitución de la batería (sí así está equipado) ..... 45
  - Sustitución de la batería de la llave con mando a distancia (sí así está equipado) ..... 45
  - Sustitución de la tapa del mando a distancia (sí así está equipado) ..... 46
  - Duplicado de las llaves (sí así está equipado)..... 46
- **PUERTAS ..... 47**
  - Apertura manual desde el exterior..... 47
  - Cierre manual desde el exterior ..... 47
  - Bloqueo de emergencia de las puertas (si así está equipado)..... 48
- **COMPARTIMIENTO DE CARGA ..... 48**
  - Uso del compartimiento de carga..... 48
  - Puerta trasera ..... 48
  - Paredes divisorias del habitáculo (sí así está equipado) ..... 50
  - Ganchos para sujeción de carga (sí así está equipado) ..... 51
  - Portaequipajes del compartimiento de carga (sí así está equipado) ..... 51
- **SISTEMA DE PROTECCIÓN ANTIRROBO ..... 52**
  - Alarma (sí así está equipado) ..... 52
  - Intervención de la alarma ..... 52
  - Activación de la alarma ..... 53

- Desactivación de la alarma ..... 53
- Exclusión de la alarma ..... 53
- Exclusión de la bocina (beep) y las luces de la alarma (si así está equipado) ..... 54
- **VENTANAS DE PUERTAS ..... 54**
  - Elevadores eléctricos (si así está equipado) ..... 54
  - Elevadores manuales (si así está equipado) ..... 56

## LLAVES

### Llaves entregadas con el vehículo (sí así está equipado)

Con el vehículo se entregan dos llaves con mando a distancia, que son usadas para:

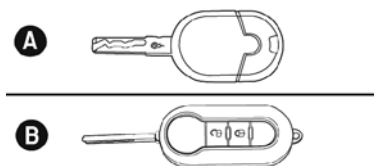

- Encendido.
- Puertas.
- Apertura/cierre de las puertas por medio del mando a distancia.
- Apertura/cierre de la compuerta del área de carga.
- Apertura/cierre de la tapa del depósito de combustible (si así está equipado).

### Llave mecánica (sí así está equipado)

La llave de encendido A cuenta con la preparación necesaria para la instalación de un control remoto a distancia.

**NOTA: Se recomienda el uso de sistemas de alarma con control remoto integrado en la llave de encendido de la línea PEUGEOT, los cuales han sido desarrollados y probados específicamente para su vehículo. Para la adquisición e instalación del sistema de alarma, por favor diríjase a su Distribuidor Autorizado Peugeot.**

### Llave con mando a distancia (sí así está equipado)

#### ¡ADVERTENCIA!



- Impactos violentos pueden dañar los componentes electrónicos de la llave. Siga siempre las recomendaciones de este manual.
- Las llaves equipadas con mando a distancia tienen en su interior una batería que si fuere ingerida puede provocar daños internos graves en un periodo de dos horas, y hasta llevar a la muerte. En caso de ingestión accidental de la misma, busque atención médica inmediatamente.

**¡ADVERTENCIA!**

- Mantenga la batería (nueva o usada) fuera del alcance de niños.
- En los casos en que no sea posible fijar correctamente la batería en el interior de la llave, se debe utilizar la llave adicional del vehículo y dirigirse a la Distribuidor Autorizado Peugeot lo antes posible.

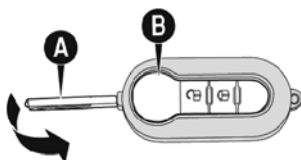
La llave tiene:



- Aplique metálico **A** que se puede acoplar a la empuñadura de la llave.
- Botón **B** para apertura del aplicador metálico.
- Botón  para el desbloqueo de las puertas.
- Botón  para el bloqueo de las puertas y cierre de los vidrios.

El aplicador metálico **A** de la llave acciona el interruptor de ignición y la cerradura de las puertas.

**¡ADVERTENCIA!**

Al presionar el botón **B**, tenga la máxima atención para evitar que la salida del encaje metálico pueda provocar lesiones o daños.

Se debe presionar el botón **B** solamente cuando la llave se encuentre lejos del cuerpo, especialmente de los ojos y de objetos que puedan dañarse (ropas, por ejemplo). No dejar la llave en cualquier lugar para evitar que alguien, principalmente niños, puedan acceder a ella y presionar involuntariamente los botones.

## Solicitud de llaves con mando a distancia adicionales (sí así está equipado)

**NOTA:** La frecuencia del mando a distancia puede sufrir interferencia de transmisiones extrañas al vehículo tales como teléfonos celulares. En este caso, el funcionamiento del mando a distancia puede interrumpirse temporalmente.

El receptor puede reconocer hasta 8 mandos a distancia. Si por cualquier motivo, durante la vida útil del vehículo sea necesario obtener un nuevo mando a distancia, acuda a su Distribuidor Autorizado Peugeot llevando consigo documentación de identidad y de propiedad del vehículo.

## Cierre eléctrico de puertas (si así está equipado)

### Desde el exterior

Con las puertas cerradas, inserte y gire la llave en la cerradura de una de las puertas delanteras.

### Desde el interior

Con las puertas cerradas, presione (para bloquear) y tire (para desbloquear) una de las manijas de apertura de las puertas delanteras. De esta manera, se bloquean también las puertas traseras (si está equipado).

Para efectuar el bloqueo eléctrico con mando a distancia (si está equipado), consulte el apartado "Llaves", en este capítulo.

### ¡ADVERTENCIA!

La puerta del compartimiento de carga se bloquea por medio del cierre centralizado, pero puede ser bloqueada o desbloqueada posteriormente, sin afectar a las puertas delanteras. Siga siempre las recomendaciones de este manual.

Es posible efectuar el bloqueo centralizado aunque haya alguna puerta que no esté bien cerrada. En esa situación, luego que alguna puerta delantera sea cerrada, un nuevo bloqueo centralizado se efectuará automáticamente. Las compuertas traseras (si está equipado) ya estarán bloqueadas cuando sean cerradas independientemente de ese nuevo comando automático. En el caso de que un comando de desbloqueo sea efectuado tras ese comando de bloqueo, no se realizará un nuevo bloqueo tras el cierre de alguna puerta delantera.

Si hay algún desperfecto en el sistema, el bloqueo centralizado no se activa y, después de algunos intentos, el dispositivo se desactivará durante aproximadamente 30 segundos.

**NOTA:** Si se ha resuelto la causa del problema, el dispositivo volverá a funcionar con normalidad; de lo contrario, se repetirá el ciclo de desactivación.

## Cierre contralizado automático con el vehículo en marcha (Auto Lock, si así está equipado)

El cierre automático de las puertas, presente en algunas versiones, efectúa el bloqueo automático de las puertas cuando la velocidad del vehículo supera los 20 km/h.

**NOTA:** Si es necesario ejecutar una prueba en la bancada de rodillos con el vehículo (verificación vehicular, etc.), recuerde que las puertas se pueden bloquear automáticamente, imposibilitando el acceso al interior del vehículo. Se recomienda

efectuar la prueba con los vidrios abiertos para permitir acceso al interior del vehículo en caso de bloqueo automático.

### Sustitución de la batería (sí así está equipado)

**NOTA:** La frecuencia del control remoto puede verse afectada por interferencias provenientes de transmisiones ajenas al vehículo, como teléfonos celulares. En ese caso, el funcionamiento del control remoto podría interrumpirse de manera temporal.

El receptor puede reconocer hasta ocho controles remotos. Si por cualquier motivo, durante la vida útil del vehículo, es necesario adquirir un nuevo control remoto, por favor acuda a su Distribuidor Autorizado Peugeot, llevando consigo una identificación oficial y los documentos que acrediten la propiedad del vehículo.

### Sustitución de la batería de la llave con mando a distancia (sí así está equipado)

Si se presiona uno de los botones de la llave con mando a distancia y no se obtiene la acción esperada de desbloqueo o bloqueo de puertas, puede ser una indicación de que la carga batería del mando está débil.

Sustituya la batería por otra de tipo equivalente, que se puede encontrar con su Distribuidor Autorizado.

#### ¡ADVERTENCIA!

Las baterías usadas son perjudiciales para el medio ambiente.

Deben desecharse en contenedores apropiados de acuerdo a las disposiciones de su localidad o llevarse con su Distribuidor Autorizado Peugeot.

Para sustituir la batería:

- Apriete el botón **A** y colocar el encaje metálico **B** en la posición de apertura.
- Utilizando un destornillador/desarmador apropiado de punta fina (no suministrado), gire el dispositivo de apertura **C** y retire la caja de la batería **D**.
- Sustituir la batería **E** respetando las polaridades indicadas.
- Recoloque la caja de la batería **D** en la llave y boquéela, girando el dispositivo **C**.

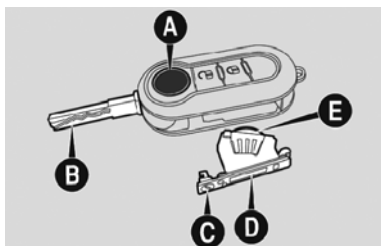

### Sustitución de la tapa del mando a distancia (sí así está equipado)

En algunas versiones es posible sustituir la tapa del mando a distancia. Para eso, efectuar el procedimiento ilustrado en las figuras a continuación.

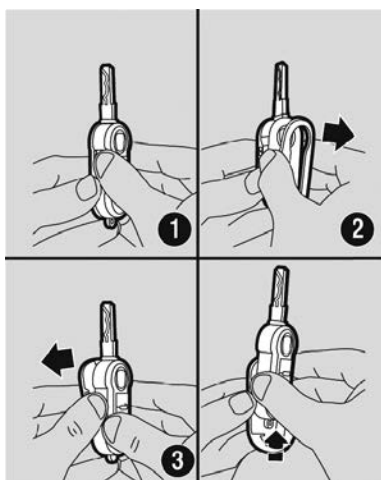

#### ¡ADVERTENCIA!

- Impactos o golpes violentos pueden dañar los componentes electrónicos de la llave. Siga siempre las recomendaciones de este manual.
- Cada llave suministrada posee un código propio, diferente de todos los otros, que debe ser previamente memorizado por la electrónica del vehículo. Siga siempre las recomendaciones de este manual.

### Duplicado de las llaves (sí así está equipado)

#### ¡ADVERTENCIA!

En caso de venta del vehículo, es indispensable que el nuevo propietario reciba todas las llaves. Siga siempre las recomendaciones de este manual.

Cuando el propietario necesite llaves adicionales, debe presentarse a su Distribuidor Autorizado Peugeot con todas las llaves. Su Distribuidor Autorizado Peugeot efectuará la memorización (hasta un máximo de 8 llaves) de todas las llaves, tanto las nuevas como las que estén en mano.

Su Distribuidor Autorizado Peugeot podría solicitar documentos de propiedad del vehículo.

Los códigos de las llaves no presentadas durante la nueva operación de memorización serán definitivamente excluidas de la memoria para garantizar que las que eventualmente se hayan perdido no sean capaces de encender el motor.

## PUERTAS

### Apertura manual desde el exterior

Gire la llave a la posición **1** (puerta del conductor), quite la llave y tire de la manija de apertura.

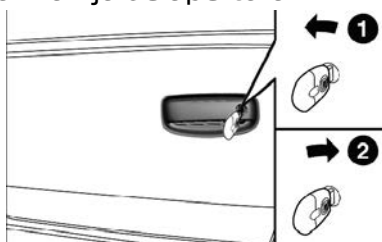

### Cierre manual desde el exterior

Gire la llave a la posición **2**. Para la apertura o cierre de la puerta del pasajero, opere de modo inverso (en vehículos equipados con cerradura externa en la puerta del pasajero).

#### Apertura/cierre manual de las puertas delanteras desde adentro

Apertura: Tire de la manija **A**.

Cierre: Cierre las puertas y presione la manija

Si una puerta está mal cerrada, se encenderá el testigo  en el módulo de instrumentos y no será posible efectuar el cierre centralizado empujando la palanca interna.

**NOTA:** El sistema manual bloquea solamente la puerta en la que está presente. Tras haber bloqueado una puerta, com-

pruebe que los demás estén correctamente bloqueadas.

### **Bloqueo de emergencia de las puertas (si así está equipado)**

En caso de avería eléctrica con batería descargada, no es posible efectuar el bloqueo centralizado de las puertas utilizando la llave.

Para bloquear las puertas, proceda del siguiente modo:

Efectúe el bloqueo de las puertas manualmente, presionando la manija interna de apertura de la puerta delantera derecha **A** y a continuación gire la llave en la cerradura externa de la puerta del conductor hacia la izquierda.

Para desbloquear la puerta delantera derecha, tire de la manija interna **A**.

## **COMPARTIMIENTO DE CARGA**

### **Uso del compartimiento de carga**

#### **Puerta trasera**

Se conforma de dos partes, abriendo lateralmente. La compuerta izquierda tiene una manija externa con cerradura para llave.

#### **Apertura manual desde el exterior**

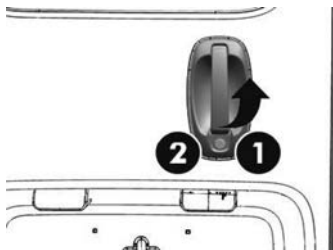

Gire la llave a la posición **1** y tire de la manija de apertura en el sentido de la flecha.

Para abrir la puerta derecha, accione la palanca **A**.

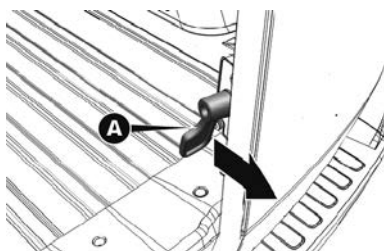

### Bloqueo manual desde el exterior

Gire la llave a la posición **2**.

### Apertura desde el interior

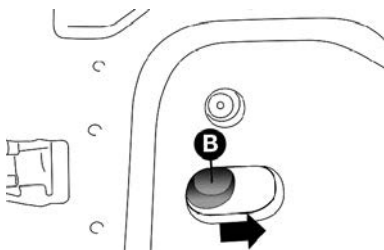

Para abrir la puerta desde el interior del compartimento de carga, accione la palanca **B** en el sentido de la flecha.

## ¡ADVERTENCIA!

Las compuertas del compartimento de carga se bloquean a través del cierre centralizado, pero puede bloquearse o desbloquearse posteriormente, sin que las puertas delanteras sean afectadas. Siempre siga las recomendaciones descritas en este manual.

**NOTA:** Para obtener un cierre correcto de las puertas traseras, cierre primero la puerta derecha y luego la izquierda.

### Limitador de apertura de la compuerta

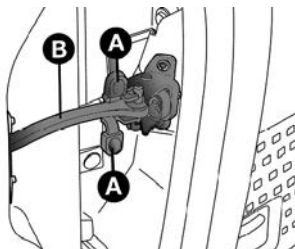

A fin de facilitar el acceso al compartimento de carga, la puerta trasera tiene un limitador de apertura, que permite mantenerla abierta en dos posiciones 90° y 180°.

El limitador de la puerta del compartimiento de carga tiene la función de limitar la apertura de las compuertas y mantenerlas trabadas en la posición a 90°.

Al abrir las puertas del compartimiento de carga, ocurre el deslizamiento del brazo del limitador **B** hasta su bloqueo total (puertas abiertas en 90°), cuando el brazo estará totalmente desplazado fuera de su posición en la puerta (fin de carrera).

Para la apertura total de la compuerta (180°), cuando estén abiertas a 90°, accione las trabas de los limitadores presionando los botones **A** y abrir las puertas.

Al efectuar el cierre de las puertas de 180° a 90°, el brazo del limitador **B** encajará en su traba ubicada en la base de fijación de la bisagra a la carrocería y mantendrá la puerta abierta en 90°. Al proseguir con el movimiento en el sentido de cierre total de las puertas, el brazo del limitador deslizará totalmente hacia adentro de la puerta, permitiendo su completo y perfecto cierre.

**NOTA:**

- Cuando las compuertas del compartimiento de carga están abiertas a 180°, y la TAPA DEL LIMITADOR sale DE SU POSICIÓN TOTALMENTE HACIA AFUERA DE SU SEDE, al cerrar las puertas hasta 90°, el brazo del limitador NO encajará en su traba ubicada en la base de fijación de la bisagra a la carrocería, previniendo su bloqueo. Para que ocurra un bloqueo correcto, el brazo del limitador deberá estar totalmente desplazado fuera de su posición en la puerta y en su última posición de retención. Si el brazo saliese de su posición, deberá extraerse completamente de su posición en las puertas, quedando totalmente estirado (momento en que se oír un chasquido y el brazo quedará trabado).
- Recuerde que si es necesario abrir las puertas del compartimiento de carga en el ángulo máximo, éstas pueden abrirse involuntariamente debido al efecto de la gravedad, ya que las trabas limitadoras se encontrarán desacopladas de sus alojamientos.

**Paredes divisorias del habitáculo (sí así está equipado)**

**¡ADVERTENCIA!**

Nunca retire la pared divisoria que separa el compartimiento de carga de la cabina de pasajeros. Siga siempre las recomendaciones contenidas en este manual.

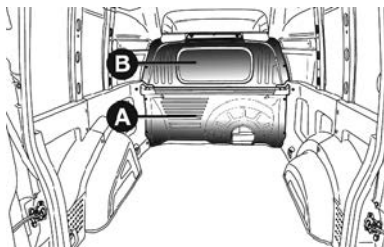

El vehículo tiene una pared divisoria fija de lámina **A**, totalmente cerrada.

**NOTA: La pared divisoria no garantiza la impermeabilidad entre la cabina y el compartimiento de carga.**

### ¡ADVERTENCIA!

No transporte personas en el compartimiento de carga. El compartimiento se destina exclusivamente para el transporte de carga.

### Ganchos para sujeción de carga (sí así está equipado)

Se debe sujetar debidamente las cargas antes de iniciar el transporte. Para ello, utilice los ganchos indicados por las flechas, ubicados en el compartimiento de carga. Para la seguridad de la operación, utilice solamente cables, cuerdas o correas adecuadas a la sujeción del material que será transportado.

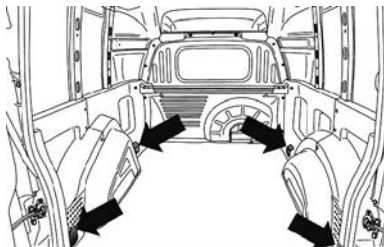

### Portaequipajes del compartimiento de carga (sí así está equipado)

El portaequipajes interior puede utilizarse para el transporte de objetos ligeros, como bolsas, carpetas, entre otros.



**NOTA:** El peso máximo de los objetos colocados sobre el portaequipajes no debe exceder los 10 kg.

## SISTEMA DE PROTECCIÓN ANTIRROBO

### Alarma (sí así está equipado)

La alarma está prevista en adición a todas las funciones del mando a distancia ya anteriormente descritas.

### Intervención de la alarma

La alarma interviene en los siguientes casos:

- Apertura ilícita de una o más puertas o del cofre del motor (protección perimetral).
- Accionamiento del interruptor de ignición con una llave no válida a la posición **MAR**).

La activación de la alarma provoca el accionamiento del claxon y de las luces intermitentes.

La señalización de alarma activada se puede observar en el destello de la lámpara ubicada en la parte superior central del tablero, cerca del parabrisas.

**NOTA:** La función de inhibición de funcionamiento del motor está integrada al sistema de código, y se activa automáticamente al retirar la llave del interruptor de ignición y bloquear las puertas.

El sistema de alarma es un sistema complementario de seguridad desarrollado para dificultar un posible robo del vehículo, buscando inhibir la acción o el acto de vandalismo.

Si, con el interruptor de ignición en la posición **MAR**, el testigo  sigue encendido, podrá indicar una avería en el sistema de alarma o un intento de invasión del vehículo.



## Activación de la alarma

La alarma se puede activar con la llave en el interruptor en posición STOP o fuera del interruptor.

Para activar, apunte la llave en la dirección del vehículo, luego presione y suelte el botón .

Excepto para algunos mercados, el sistema emite una señal sonora (beep), los vidrios de las ventanas se cierran (si así está equipado) y se activa el bloqueo de las puertas.

Si el sistema detecta una anomalía, se emitirá una señal acústica.

Si el sistema emite señal acústica compuesta de 3 toques de la bocina y el destello rápido de las luces de giro tras la activación de la alarma, desactivarlo presionando el botón . Verificar el correcto funcionamiento de las puertas y del cofre del motor. Active nuevamente la alarma, presionando el botón .

### ¡ADVERTENCIA!

NUNCA deje niños solos en el vehículo. Siga siempre las recomendaciones de este manual.

## Desactivación de la alarma

Presione el botón  en la llave.

Se efectúan las siguientes acciones (excepto para algunos mercados):

- Dos breves destellos de las luces de giro/intermitentes (si está equipado).
- Dos breves señales acústicas (si está equipado).
- Desbloqueo de las puertas.

**NOTA:** Activando la apertura centralizada a través del cuerpo metálico de la llave, la alarma no se desactiva.

## Exclusión de la alarma

Para excluir por completo la alarma (por ejemplo, en caso de inactividad prolongada del vehículo) efectúe manualmente el cierre utilizando la llave con mando a distancia en la cerradura.

**NOTA:** Cuando se descargan las pilas de la llave con mando a distancia, o en caso de falla en el sistema, para desactivar la alarma, introduzca la llave en el interruptor de ignición y colóquelo en la posición MAR.

## Exclusión de la bocina (beep) y las luces de la alarma (si así está equipado)

Es posible deshabilitar/habilitar solamente la bocina (BEEP) de la alarma. Para ello, efectúe los siguientes procedimientos:

- Cierre todas las puertas, capó y puerta trasera del compartimiento de cargas.
- Mantenga presionado el botón  localizado en la llave durante 10 segundos. En la exclusión del "beep" ocurrirá solamente 1 destello de las luces intermitentes durante 5 segundos. En la activación del "beep" ocurrirá 1 destello durante 5 segundos y una breve señal acústica.

## VENTANAS DE PUERTAS

### Elevadores eléctricos (si así está equipado)

#### ¡ADVERTENCIA!

El uso inadecuado de los elevadores eléctricos puede ser peligroso.

Antes y durante su accionamiento, asegurarse siempre que los pasajeros no estén expuestos al riesgo de lesiones provocadas tanto directamente por los vidrios en movimiento, como por los objetos personales que pueden ser arrastrados o golpeados contra los mismos vidrios.

#### ¡ADVERTENCIA!

- Al salir del vehículo (con llave mecánica con mando a distancia), quite siempre la llave del interruptor de ignición para evitar que los elevadores de las ventanas puedan accionarse accidentalmente, constituyendo un peligro para las personas que se encuentran al interior.
- NUNCA deje a niños solos al interior del vehículo.

Con el interruptor de ignición en la posición MAR y durante aproximadamente 1 minuto de colocarlo en la posición STOP (o también después de quitar la llave mecánica, para vehículos equipados con llave mecánica con mando a distancia). Al abrir una de las puertas delanteras, ese funcionamiento se desactiva.

### Mandos en la puerta delantera del conductor

Los botones están ubicados en la moldura del panel de la puerta. Con esos botones es posible controlar las ventanas:

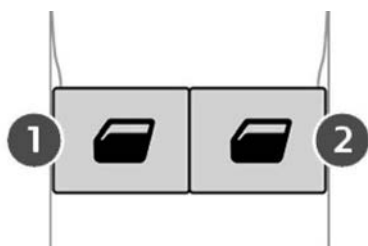

1. Apertura/cierre del vidrio delantero izquierdo. Funcionamiento "continuo automático" en fase de apertura/cierre del vidrio y sistema antipellizco activo.
2. Apertura/cierre del vidrio delantero derecho. Funcionamiento "continuo automático" en fase de apertura/cierre del vidrio y sistema antipellizco activo.

### Apertura de los vidrios

Presione los botones para abrir el vidrio deseado.

Presionando brevemente cualquier botón de apertura, se obtiene el recorrido "con interrupciones" del vidrio, mientras que ejerciendo una presión prolongada se activa el accionamiento "continuo automático" (One touch/un sólo toque).

El vidrio se detiene cuando se presiona nuevamente el respectivo botón.

### Cierre de los vidrios

Levante los botones para cerrar el vidrio deseado.

La fase de cierre del vidrio ocurre siguiendo la misma lógica descrita para la fase de apertura.

En el panel interior de la puerta delantera del lado del pasajero está presente el botón para la operación del respectivo vidrio.

### Dispositivo de seguridad antipellizco de los vidrios (si así está equipado)

En el vehículo está activa la función antipellizco en la fase de subida de los vidrios delanteros/traseros.

Este sistema de seguridad es capaz de reconocer la eventual presencia de un obstáculo durante el movimiento de cierre del vidrio. De ese modo, el sistema interrumpe el recorrido de cierre y, según la posición del vidrio, invierte su movimiento.

Este dispositivo es, por lo tanto, útil también en caso de eventual accionamiento involuntario de los elevadores por parte de niños presentes en el vehículo.

La función antipellizco está activa durante el funcionamiento manual o automático del vidrio.

Tras la intervención del sistema antipellizco, el recorrido del vidrio se interrumpe inmediatamente. Luego después el recorrido se invierte automáticamente y el vidrio vuelve a bajar aproximadamente 5 cm en relación a la posición en que se detuvo la primera vez. Durante ese tiempo no es posible accionar el vidrio.

**NOTA: Si se acciona la función antipellizco 5 veces consecutivas en el intervalo de 1 minuto o en caso de falla, el funcionamiento automático del vidrio en subida se interrumpe, permitiéndose solamente el accionamiento manual por resaltos, con liberaciones sucesivas del botón para la maniobra siguiente. Para restablecer el correcto funcionamiento del sistema, efectúe el procedimiento de inicialización indicado a continuación.**

### **Inicialización del sistema de los elevadores eléctricos**

Después de una desactivación de la alimentación eléctrica, es necesario inicializar nuevamente el funcionamiento automático de los elevadores.

Se debe efectuar el procedimiento de inicialización con las puertas cerradas y en cada puerta o solamente en la puerta del lado del conductor:

- Accione el mando del vidrio hasta su cierre completo. Mantenga presionado el mando para cierre durante más 2 segundos.
- Presione el mando del vidrio firmemente hasta su completa apertura. Mantenga presionado el mando para apertura durante más 2 segundos.

### **Elevadores manuales (si así está equipado)**

Gire la manivela A de la respectiva puerta para bajar o levantar el vidrio.

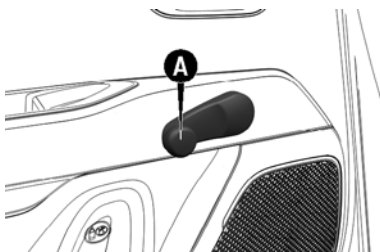

**¡ADVERTENCIA!**

- Al instalar en el vehículo sistemas de alarma electrónica con cierre automático de los vidrios, recuerde del peligro adicional que tales dispositivos pueden provocar para los pasajeros que permanecen a bordo, sobre todo cuando no esté disponible la función antipellizco.
- Nunca deje a los niños solos al interior del vehículo.
- Instalaciones de accesorios, realizadas de manera no adecuada, pueden perjudicar la integridad del sistema eléctrico del vehículo ocasionando graves daños.
- Se recomienda comprobar con su Distribuidor Autorizado Peugeot la disponibilidad de accesorios diseñados específicamente para uso en el vehículo.

## ERGONOMÍA Y CONFORT

■ <b>POSICIÓN DE CONDUCCIÓN</b> .....	<b>60</b>
• Instalación correcta .....	60
• Lado del conductor .....	60
• Lado del pasajero .....	61
■ <b>CABECERAS</b> .....	<b>61</b>
• Asientos delanteros .....	61
■ <b>ASIENTOS</b> .....	<b>62</b>
• Ajuste de los asientos delanteros .....	62
• Regulación del volante (si así está equipado) .....	64
■ <b>ESPEJOS</b> .....	<b>65</b>
• Espejos retrovisores exteriores .....	65
■ <b>CLIMATIZACIÓN</b> .....	<b>67</b>
• Difusores fijos y regulables (sí así está equipado) ...	67
• Ventilación .....	67
• Desempañamiento del parabrisas .....	69
• Descongelación del parabrisas .....	70
■ <b>LUCES INTERIORES</b> .....	<b>72</b>
• Plafón delantero (sí así está equipado) .....	72
• Iluminación del compartimento de carga .....	73
• Viseras .....	73
• Guanteras (si así está equipado) .....	74
• Toma de corriente (si así está equipado) .....	74
• Encendedor de cigarrillos (si así está equipado) .....	75
• Portaobjetos .....	76
• Asideros (si así está equipado) .....	76
■ <b>PREDISPOSICIÓN PARA LA INSTALACIÓN DE RADIO (SI ASÍ ESTÁ EQUIPADO)</b> .....	<b>76</b>
• Instrucciones generales .....	76
• Observaciones generales sobre la instalación del sistema de sonido .....	78

- **PREDISPOSICIÓN PARA LA INSTALACIÓN DE ALARMA ELECTRÓNICA (SI ASÍ ESTÁ EQUIPADO)**  
..... 78
  - Indicaciones generales..... 78
- **TAPETES**..... 79
  - Tapetes montaje inicial (sí así está equipado)..... 79

## POSICIÓN DE CONDUCCIÓN

Adoptar una posición de conducción adecuada contribuye a mejorar tanto el confort como la seguridad.

Asimismo, permite optimizar la visibilidad interior y exterior, así como facilitar el acceso a los mandos.

### Instalación correcta

La disponibilidad de ciertos ajustes de los asientos descritos en esta sección depende del nivel de equipamiento y del país donde se comercializa el vehículo.

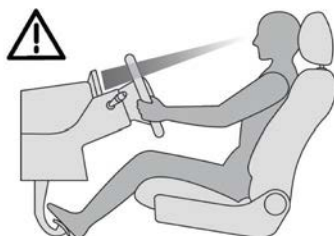

### Lado del conductor

Siéntese completamente al fondo del asiento, con la pelvis, la espalda y los hombros bien apoyados contra el respaldo.

Ajuste la altura del cojín del asiento de manera que sus ojos queden a la altura del centro del parabrisas.

Su cabeza debe mantenerse a una distancia mínima de 10 cm del techo.

Ajuste la posición longitudinal del asiento de modo que pueda pisar a fondo los pedales, manteniendo las piernas ligeramente flexionadas.

La distancia entre sus rodillas y el tablero de instrumentos debe ser de al menos 10 cm, para facilitar el acceso a los controles del tablero.

Ajuste la inclinación del respaldo en la posición más vertical posible; esta no debe superar los 25°.

Ajuste la cabecera de manera que el borde superior quede por encima de su cabeza.

Ajuste el volante para asegurar una distancia mínima de 25 cm entre el tórax y el volante, y que pueda sujetarlo con los brazos ligeramente flexionados.

El volante no debe obstruir la visibilidad del módulo de instrumentos.

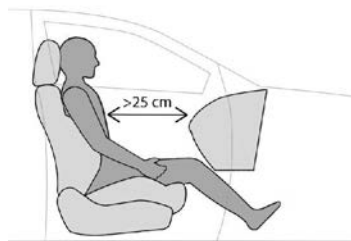

## Lado del pasajero

Siéntese completamente al fondo del asiento, con la pelvis, la espalda y los hombros bien apoyados contra el respaldo.

Ajuste la posición longitudinal del asiento de manera que se garantice una distancia mínima de 25 cm con el tablero.

Ajuste la cabecera de forma que el borde superior quede por encima de su cabeza.

**NOTA: Por motivos de seguridad, los ajustes de los asientos deben realizarse únicamente con el vehículo completamente detenido.**

## CABECERAS

### Asientos delanteros

Para aumentar la seguridad de los ocupantes del vehículo, los apoyacabezas se pueden regular en altura.

#### ¡ADVERTENCIA!

Recuerde que las cabeceras se tienen que ajustar de manera que sea la cabeza y no el cuello la que apoya sobre ellas. Sólo en esta posición ejercen su acción de protección en caso de accidente.

Para efectuar el ajuste de la altura, levante la cabecera hasta escuchar el respectivo ruido de bloqueo en la posición deseada (tres posiciones disponibles).

Para bajarlas, presione el botón **A**.

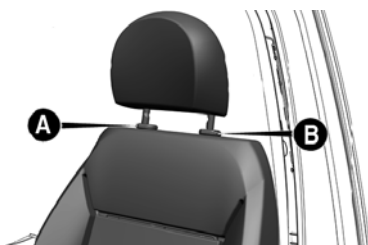

Para desmontar las cabeceras, incline un poco el respaldo, presione el botón del lado izquierdo **A** y lado derecho **B** y levante la cabecera hasta liberarla de la tercera traba. Suelte los botones y tire hacia arriba hasta quitar totalmente la cabecera de sus vástagos.

### ¡ADVERTENCIA!

Se debe siempre mantener la cabecera en su posición original y debidamente bloqueado. En una eventual necesidad de quitar la cabecera delantera, recolocarlos antes de salir con el vehículo. NUNCA utilice el vehículo sin cabeceras.

## ASIENTOS

### Ajuste de los asientos delanteros

Los asientos delanteros pueden regularse para garantizar el máximo confort de los ocupantes.

La regulación del asiento del conductor, además, debe realizarse recordando que, manteniendo los hombros bien apoyados contra el respaldo, las muñecas deben poder alcanzar la parte alta de la corona del volante.

Además, debe ser posible pisar a fondo el pedal del embrague.

### ¡ADVERTENCIA!

- Los ajustes se deben efectuar exclusivamente con el vehículo parado (antes de emprender la marcha).
- Si está equipado con bolsas de aire laterales, no cubra el respaldo de los asientos delanteros con revestimientos o fundas. Podría perjudicar el funcionamiento del sistema.

**¡ADVERTENCIA!**

La tapicería de los asientos se ha creado para resistir durante mucho tiempo al desgaste que implica el uso normal del vehículo. Sin embargo, es necesario evitar roces prolongados y/o capaces de provocar daños causados por accesorios de vestir (como hebillas metálicas, tachuelas, cierres de velcro y similares) ya que, al presionar los tejidos en un mismo punto, podrían provocar la rotura con el consecuente daño de la tapicería.

**NOTA:** Si el vehículo cuenta con bolsas de aire laterales, no se debe cubrir el respaldo de los asientos delanteros con fundas o revestimientos. Esto podría afectar el funcionamiento adecuado del sistema.

**Ajuste longitudinal**

- Levante la palanca **A** y empuje el asiento hacia adelante o hacia atrás.
- Suelte la palanca para que el asiento se bloquee en posición.

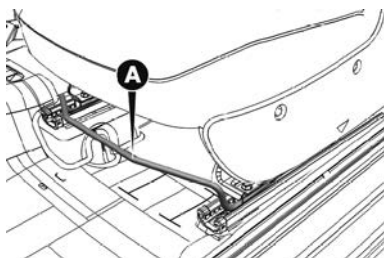

La falta de tal bloqueo podría provocar el movimiento del asiento, haciéndolo moverse algunos milímetros hacia adelante o hacia atrás.

**¡ADVERTENCIA!**

Al soltar la palanca de regulación, comprobar que el asiento esté bloqueado en las guías, intentando desplazarlo hacia delante y hacia atrás. Si no está correctamente fijado, el asiento podría desplazarse inesperadamente y provocar la pérdida de control del vehículo.

**Ajuste de altura en el asiento del conductor (si así está equipado)**

**NOTA:** Realice el ajuste sentado en el asiento del conductor.

Desplazar la palanca **B**, según la versión, hacia arriba o hacia abajo hasta que el asiento esté en la altura deseada.

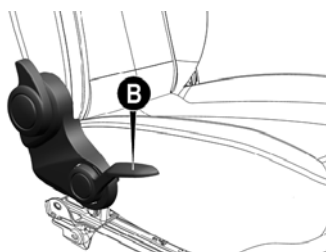

### ¡ADVERTENCIA!

- No desmonte los asientos así como tampoco realice en ellos operaciones de mantenimiento y/o reparaciones: operaciones no realizadas correctamente podrían perjudicar el funcionamiento de los dispositivos de seguridad; diríjase siempre a un Distribuidor Autorizado Peugeot.

#### Regulación de inclinación del respaldo

Gire la perilla **C** hasta que el respaldo alcance la posición deseada.

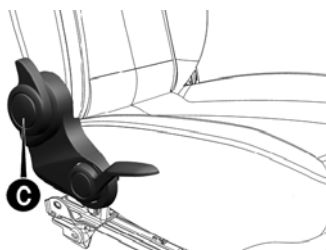

#### Regulación del volante (si así está equipado)

### ¡ADVERTENCIA!

- Los ajustes sólo se deben realizar con el vehículo estacionado y el motor apagado. Sólo en este caso se puede garantizar la seguridad.
- Queda terminantemente prohibida cualquier intervención en el vehículo después de la venta (como instalación de sistema antirrobo, por ejemplo) que puede ocasionar daños a la dirección o la columna de dirección. Esas intervenciones pueden ocasionar, además de una disminución en el rendimiento del sistema y la pérdida de la garantía, graves problemas de seguridad.

El volante se puede ajustar en altura del siguiente modo:  
Mueva la palanca **A** a la posición **2**.



Efectúe el ajuste del volante.

Vuelva a colocar la palanca en la posición **1** para volver a bloquear el volante.

### ¡ADVERTENCIA!

Cualquier ajuste debe realizarse únicamente con el vehículo detenido. Conduzca siempre con seguridad.

La regulación de la altura del volante se realiza a través de la palanca en la columna de dirección ubicada debajo del volante.

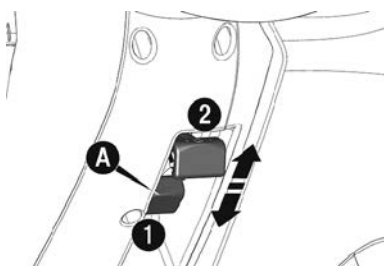

Mueva la palanca **A** a la posición **2**.

Coloque la palanca en la posición **1** para volver a bloquear el volante.

## ESPEJOS

### Espejos retrovisores exteriores

#### Con regulación eléctrica (si así está equipado)

Este ajuste sólo es posible con el interruptor de ignición en posición MAR.

Para ajustar el espejo, simplemente presione el botón **A**, ubicado en la puerta del conductor, en uno de los sentidos indicados por las flechas.

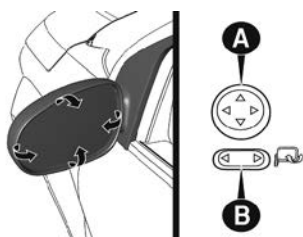

El botón **B** permite seleccionar el espejo (izquierdo o derecho) que se desea ajustar.

Se recomienda realizar esta operación con el vehículo detenido y el freno de mano activado.

**NOTA:** Las lentes de los espejos retrovisores son parabólicas, lo que permite ampliar el campo de visión. Sin embargo, reducen el tamaño de la imagen reflejada, lo que puede dar la impresión de que los objetos están más lejos de lo que realmente se encuentran.

### Plegado manual de los retrovisores exteriores

Para el repliegue de los espejos, hay que moverlos de la posición **1** (abierto) a la posición **2** (cerrado).

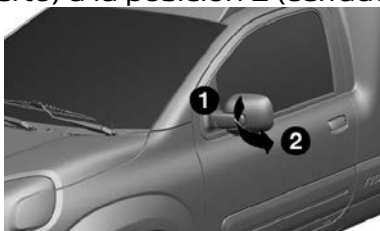

**NOTA:** Si la dimensión del espejo exterior crea dificultades, como en un pasaje estrecho, pliéguelo de la posición 1 a la posición 2. Siga siempre las recomendaciones de este manual

## CLIMATIZACIÓN

### Difusores fijos y regulables (sí así está equipado)

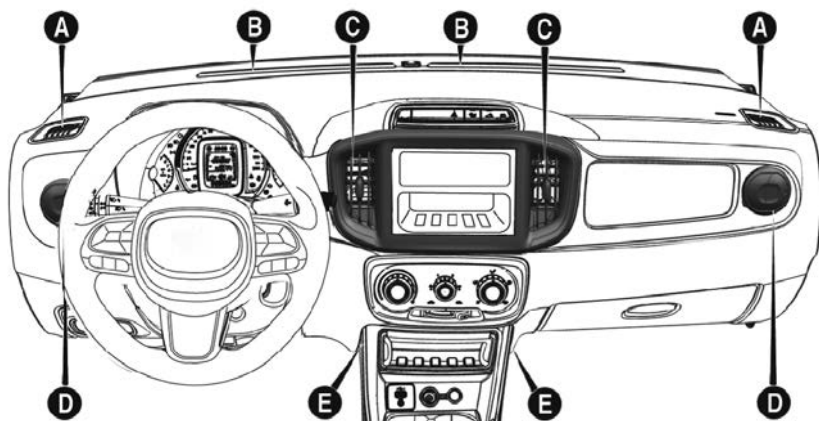

El aire se distribuye al interior del vehículo a través de los difusores.

Los difusores para desempañamiento del parabrisas y para los vidrios laterales delanteros **A** y del parabrisas **B** son fijos.

Los difusores centrales **C** y laterales **D** pueden orientarse hacia arriba o hacia abajo, izquierda y derecha.



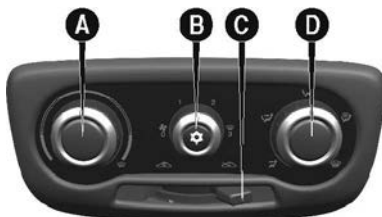

Aperturas laterales inferiores **E** para enviar aire a los pies del conductor y del pasajero delantero.

### Ventilación

#### Mandos



- **A** - Mando para regular la temperatura del aire (mezcla aire caliente/frío).
- **B** - Mando para activar el ventilador y el aire acondicionado.
- **C** - Cursor para conectar la recirculación de aire.

- **D** - Mando para la distribución del aire.
-  - Flujo de aire hacia el cuerpo de los pasajeros. En esta posición, mantenga los difusores centrales y laterales totalmente abiertos.
-  - Flujo de aire hacia los pies y el rostro.
-  - Flujo de aire hacia los pies.
-  - Flujo de aire hacia los pies y al parabrisas.
-  - Flujo de aire hacia el parabrisas.

### Aire acondicionado (refrigeración)

Para obtener una refrigeración rápida en el habitáculo de los vehículos equipados con aire acondicionado, opere el sistema de la siguiente manera:

1. Mando para la temperatura del aire **A** totalmente colocado a la izquierda.
2. Mando del ventilador **B** colocado en la velocidad máxima.
3. Mando para la distribución del aire **D** indicador controlar para que todas las salidas de aire estén abiertas.

Con el interruptor **C** en posición  se activa solamente la recirculación del aire interno.

Las versiones equipadas con aire acondicionado cuentan con un filtro, instalado en la caja de aire acondicionado, con el objetivo de filtrar el aire enviado hacia el interior del vehículo.

Si se observa una disminución en el flujo a través de los difusores, revise las condiciones del filtro (si así está equipado) y sustitúyalo si es necesario (consulte sustitución del filtro del aire acondicionado en el capítulo "Mantenimiento").

4. Active el aire acondicionado apretando el mando a partir de la posición 1 - **B** (el testigo en el mando se encenderá).
5. Si es posible, abrir totalmente, o por lo menos un poco, las ventanas de las puertas delanteras durante un breve período (2 a 3 minutos como máximo) para que haya una circulación más intensa del aire en el habitáculo y luego cerrar las ventanas.

### Calefacción

Para las funciones de calefacción y ventilación, no ponga en funcionamiento el aire acondicionado, sino utilice solamente la instalación de calefacción y ventilación.

### Recirculación

Con el comando en la posición , se activa solamente la

circulación del aire interno.

**NOTA:**

- La función de recirculación es muy útil en condiciones de gran contaminación exterior (túneles, caravanas, etc.). De todas formas, no le aconsejamos prolongar su uso, especialmente si todos los puestos del vehículo están ocupados, una vez que no permite la renovación del aire interno.
- Si se está transitando por caminos de tierra o regiones polvorientas en general, se recomienda activar la recirculación del aire para evitar que el polvo, u otro tipo de partículas, puedan introducirse en el interior del vehículo.

El uso constante del aire acondicionado puede ocasionar, después de un tiempo, la formación de mal olor debido a la acumulación de polvo y humedad en el sistema de aire acondicionado, facilitando la proliferación de moho y bacterias.

Para disminuir el problema del mal olor, se recomienda, semanalmente, apagar el aire acondicionado y encender el calefactor, durante 5 a 10 minutos, como máximo, antes de estacionar el vehículo, para que se elimine la humedad del sistema.

El filtro del aire acondicionado debe ser sustituido más a menudo si utiliza constantemente el vehículo en zonas polvorientas o si se queda estacionado bajo árboles.

En invierno, debe poner en funcionamiento la instalación de aire acondicionado por lo menos una vez al mes durante 10 minutos aproximadamente.

Antes de que llegue el verano, acuda a su Distribuidor Autorizado para que comprueben el buen funcionamiento de la instalación.

## **Desempeñamiento del parabrisas**

El aire acondicionado es muy útil para acelerar el desempañamiento, pues quita la humedad del aire. Es suficiente ajustar los mandos para la función de desempañamiento y activar el sistema, apretando el selector **B**.

### **Parabrisas y vidrios laterales**



1. Active el aire acondicionado: selector **B**.
2. Mando para la temperatura del aire **A**: Completamente hacia la derecha (sector rojo) para los días fríos o completamente girado a la izquierda (sector azul) para los días calientes.

3. Mando del ventilador **B**: En la velocidad máxima.
4. Mando para distribución del aire **D**: En la posición
5. Recirculación del aire **C**: Apagada.



Tras el desempañamiento, utilice los comandos para mantener las condiciones de visibilidad.

## Descongelación del parabrisas

### Parabrisas y vidrios laterales

1. Mando para la temperatura del aire: completamente hacia la derecha (sector rojo).
2. Mando del ventilador: en la velocidad máxima.
3. Mando para la distribución del aire: en la posición .
4. Mando para la recirculación del aire: en la posición , equivalente a la admisión de aire externo.

#### NOTA:

- Para una eficaz función de desempañamiento, mantenga la superficie interna de los vidrios limpia y desengrasada. Para la limpieza de vidrios, utilice una pequeña cantidad de detergente neutro disuelto en agua. No use productos con contenido de siliconas para las partes plásticas, pues la silicona evapora cuando está expuesta al sol, condensándose sobre la parte interna de los vidrios, perjudicando el desempañamiento y la visibilidad nocturna.
- Con el clima muy húmedo no se recomienda usar el aire acondicionado de forma prolongada en las posiciones  o . La diferencia entre la temperatura externa y la del parabrisas puede provocar empañamiento del lado externo del parabrisas, provocando pérdida de visibilidad. Si tal situación ocurre, active la palanca del limpiaparabrisas.

### ¡ADVERTENCIA!

El sistema utiliza el refrigerante R134a, el cual, en caso de una fuga accidental, no representa un daño para el medio ambiente.

No se debe utilizar refrigerante R12 ni ningún otro que no sea R134a, ya que son incompatibles con el sistema de aire acondicionado del vehículo.

#### NOTA:

Para asegurar la eficacia de estos sistemas, respete las siguientes recomendaciones de uso y mantenimiento:

- Para lograr una distribución homogénea del aire, no obstruya las rejillas de entrada de aire exterior ubica-

das en la base del parabrisas, los difusores, las salidas de aire ni el extractor de aire situado en el compartimiento de carga.

- No cubra el sensor solar ubicado en el tablero, ya que interviene en el ajuste del sistema de aire acondicionado automático.
- Encienda el sistema de aire acondicionado durante un mínimo de 5 a 10 minutos, una o dos veces al mes, para mantenerlo en óptimas condiciones de funcionamiento.
- Verifique que el filtro de polen se encuentre en buen estado y sustituya periódicamente los elementos filtrantes. (Consulte su póliza de garantía).
- Se recomienda el uso de un filtro de polen combinado, ya que gracias a su aditivo activo específico, contribuye a purificar el aire respirado por los ocupantes y a mantener limpio el habitáculo (reducción de síntomas alérgicos, malos olores, etc.).
- Para garantizar el buen funcionamiento del sistema de aire acondicionado, se recomienda llevarlo a revisión conforme a las indicaciones de la póliza de garantía
- Si el sistema no produce aire frío, apáguelo y consulte con su Distribuidor Autorizado Peugeot.

Para evitar el empañamiento de los cristales y el deterioro de la calidad del aire:

- No conduzca durante periodos prolongados con la ventilación apagada.
- Evite mantener la recirculación del aire activada por tiempos prolongados.

#### **NOTA:**

- Si, después de una exposición prolongada al sol, la temperatura interior del vehículo es muy elevada, no dude en ventilar el habitáculo durante unos momentos.
- Coloque el control de flujo de aire en un nivel suficiente para asegurar la renovación del aire en el interior del vehículo.
- El sistema de aire acondicionado no contiene cloro y no representa ningún riesgo para la capa de ozono.

**NOTA: La condensación generada por el sistema de aire acondicionado puede provocar, al detener el vehículo, un goteo de agua normal debajo del mismo.**

**NOTA: En caso de remolcar una carga máxima en una pendiente pronunciada y con temperaturas elevadas, se recomienda apagar el sistema de aire acondicionado. Esto per-**

mite recuperar la potencia del motor y, en consecuencia, mejorar la capacidad de remolque.

## LUCES INTERIORES

### Plafón delantero (sí así está equipado)

El plafón delantero posee 3 situaciones distintas, según la posición del interruptor.

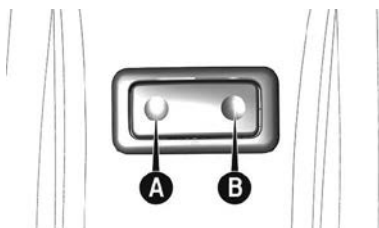

- Posición A: permanentemente encendida.
- Posición "puertas" (neutra en la lente): se enciende, para algunas versiones, solamente con las puertas abiertas.
- Posición B: permanentemente apagada.

**NOTA:** Para vehículos sin bloqueo eléctrico, se enciende la lámpara de la luz interna solamente cuando se desbloquea la puerta delantera del lado del conductor

### Temporización de la luz interna

En algunas versiones, para proporcionar comodidad a la entrada del vehículo en especial en lugares poco iluminados, se enciende la lámpara de luz interna, cuando es desbloqueada una de las puertas.

Cuando se abre una de las puertas laterales la luz interna se enciende durante tres minutos. Si la puerta está abierta durante más de 3 minutos, la luz interna se apaga hasta la próxima apertura de una de las puertas.

Si durante los tres minutos se cierra una puerta es activado un segundo conteo de tiempo de 10 segundos, que se interrumpe, si la llave de arranque es colocada en la posición MAR.

Cuando las puertas se bloquean por un telecomando o cerraduras de las puertas delanteras, la luz interna se apaga 10 segundos después del bloqueo.

### Interruptor en la posición A (luz interna encendida)

En la posición A (encendida), la lámpara permanece en-

cendida y se apaga luego de 15 minutos.

Si durante el conteo una de las puertas se abre/cierra el conteo empieza nuevamente.

### Iluminación del compartimiento de carga

La lámpara se ubica sobre las puertas traseras y tiene tres situaciones distintas, según la posición del interruptor.

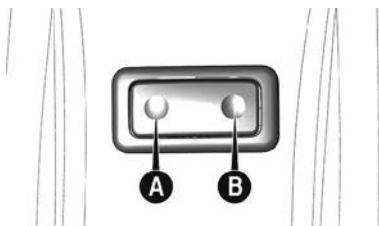

Posición **A**: permanentemente encendida.

Posición neutra en la lente: se enciende, para algunas versiones, solamente con las puertas abiertas.

Posición **B**: permanentemente apagada.

La temporización de la luz del compartimiento de carga tiene funcionamiento similar al de la luz interna descrito anteriormente.

### Viseras

Las viseras se encuentran a los costados del espejo retrovisor interno, en el toldo. Se pueden orientar hacia adelante o hacia los costados.

Para colocar la visera lateralmente, desengánchela de la traba **A** y muévala hacia la posición deseada.

Para algunas versiones, detrás de la visera están previstos espejos de cortesía (según el lado) y/o un bolsillo para documentos (si así está equipado).

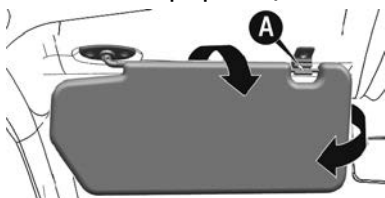

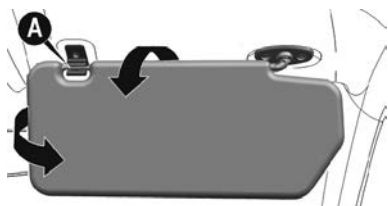

## Guantera (si así está equipado)

### ¡ADVERTENCIA!

No viaje con la tapa de la guantera abierta. En caso de accidente, puede lastimar a los ocupantes de los asientos delanteros.

Para abrir la guantera, proceder del siguiente modo:

- Tire de la manija **A** para abrir la guantera.

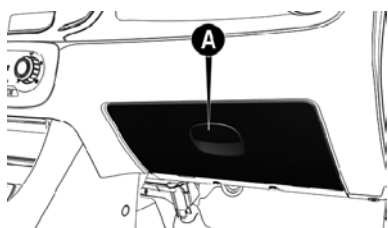

En algunas versiones la guantera tiene iluminación interna, que funciona cuando se abre la tapa.

**NOTA:** No ponga en la guantera objetos de dimensiones tales que no permitan el cierre completo de la tapa. Además de eso, durante la marcha, cerciorarse de que la guantera está completamente cerrada.

## Toma de corriente (si así está equipado)

Está prevista una toma de corriente **B** para alimentación de accesorios eléctricos (cargador de teléfono celular, aspirador de polvo, etc.).



**NOTA:**

- En algunas versiones del vehículo, el uso de la toma de corriente como encendedor de cigarrillos no está permitido. Existe riesgo de incendio y posibles daños a los componentes del vehículo.
- Consulte con su Distribuidor Autorizado Peugeot si el modelo que usted adquirió es compatible con la instalación de este dispositivo. En caso afirmativo, se recomienda manipular el encendedor con precaución y evitar que los niños lo utilicen, ya que existe riesgo de incendio y quemaduras debido al calor que genera el dispositivo.
- Antes de instalar un accesorio, se recomienda consultar con su Distribuidor Autorizado Peugeot para verificar la disponibilidad de accesorios originales homologados y su compatibilidad con su vehículo PEUGEOT.

Debido a la gran variedad de accesorios eléctricos que pueden ser conectados a esta toma de corriente, se recomienda especial cuidado en su utilización, observando si atienden a las siguientes especificaciones:

Sólo se puede conectar accesorios con igual potencia o inferior a lo indicado en la tapa de la toma de corriente.

Para evitar daños, el cuerpo del enchufe del accesorio debe ser lo suficientemente ancho como para funcionar como guía de centrado al insertarse en la toma de corriente.

**NOTA: Si hay dudas respecto a la conformidad del enchufe del accesorio a ser utilizado, se recomienda comprobar con el fabricante si el mismo atiende a las especificaciones vigentes.**

**¡ADVERTENCIA!**

El enchufe del accesorio debe encajarse perfectamente en la toma de corriente. Esto es muy importante ya que evita un mal contacto o sobrecalentamiento, con riesgo de incendio.

**Encendedor de cigarrillos (si así está equipado)****¡ADVERTENCIA!**

El encendedor de cigarrillos alcanza temperaturas muy elevadas. Tenga cuidado al utilizarlo y evite que niños lo utilicen, pues hay peligro de incendios y quemaduras.

En las versiones con toma de corriente es posible conectar un encendedor de cigarrillos.

**NOTA:**

- Compruebe con su Distribuidor Autorizado Peugeot si el modelo que usted adquirió soporta la instalación de ese dispositivo. En ese caso, se recomienda manipular el encendedor con cuidado y evitar que niños lo utilicen, pues hay peligro de incendio y quemaduras debido al calor generado por el dispositivo.
- Compruebe siempre la efectiva desactivación del encendedor después de haberlo utilizado.

**Portaobjetos**

Los portaobjetos están ubicados:

- En la parte central del tablero **A** e **B**.
- En los paneles de las puertas **C**.
- En el tablero, arriba de la guantera **D**.
- En el área central del tablero **F**, para versiones no equipadas con central multimedia.

**NOTA: Algunos portaobjetos pueden ser utilizados como portabotellas, portatalas o portavasos.**

**Asideros (si así está equipado)**

Los asideros pueden utilizarse cuando se entra/sale del habitáculo o como apoyo en terrenos accidentados.

**PREDISPOSICIÓN PARA LA INSTALACIÓN DE RADIO (SI ASÍ ESTÁ EQUIPADO)****Instrucciones generales**

En versiones que no cuentan con radio instalada originalmente, este equipo debe ser montado en respectivo alojamiento previsto para tal finalidad. Debe desmontar el protector plástico, haciendo presión cuidadosamente y por la parte interna del protector, en las regiones cerca de las lengüetas de retención **A**.

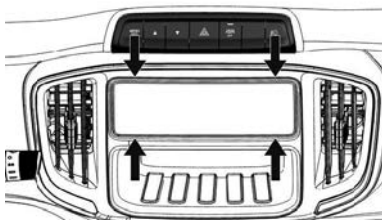

Puede haber, de serie o de forma opcional, dos niveles de preparación para instalación de la radio.

La predisposición básica posee:

- Cable y conexión para la alimentación de la radio **B**.
- Cable y conexión para la antena de techo **A**.
- Cable y conexión para los altoparlantes e tweeters **B**.

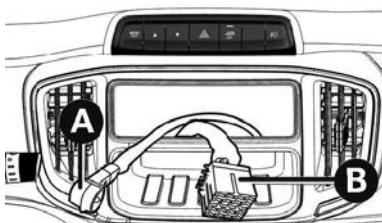

- Tapa desmontable para la radio (en el tablero del vehículo).
- Alojamiento para las bocinas y tweeters en las puertas (para algunas versiones).

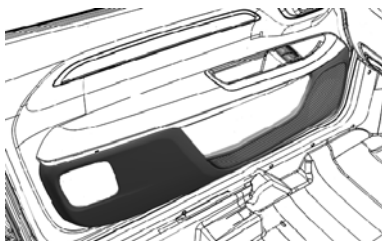

En el nivel de predisposición avanzada (opcional) se tiene:

- Cable para la alimentación de la radio **B**.
- Cable para tweeter y altoparlantes **B**.
- Antena y respectivo cable con conector.
- 2 tweeters, cada uno con 15 W RMS de potencia, instalados en las puertas delanteras.

### **Bocinas**

- Dos bocinas full-range delanteras de 6", cada uno con 20 W RMS de potencia.

### **Observaciones generales sobre la instalación del sistema de sonido**

Se recomienda la instalación de radios originales (consulte a su Distribuidor Autorizado), especialmente diseñados para una perfecta integración estética con el tablero de instrumentos del vehículo.

Los dos niveles de predisposición permiten la instalación de otros modelos de radios disponibles en el mercado. Verifique que el equipo escogido posea características técnicas y dimensiones compatibles con el compartimiento en el tablero de instrumentos.

La instalación de la radio original del vehículo comprende el desmontaje de componentes plásticos del tablero de instrumentos, por lo tanto es recomendable que este trabajo sea realizado en su Distribuidor Autorizado Peugeot.

### **¡ADVERTENCIA!**

La instalación del sistema de sonido (radio, módulos de potencia, cambiadores de CD etc), que provoque alteraciones eléctricas y/o interferencias en los sistemas electrónicos del automóvil, provocan la cancelación de la garantía de los componentes involucrados. Además de eso, puede generar anomalías de funcionamiento con riesgo de incendio.

### **PREDISPOSICIÓN PARA LA INSTALACIÓN DE ALARMA ELECTRÓNICA (SI ASÍ ESTÁ EQUIPADO)**

#### **Indicaciones generales**

Los vehículos que cuentan con el equipamiento opcional de elevadores eléctricos de cristales y sistema de bloqueo eléctrico de puertas tienen la predisposición para la instalación de una alarma electrónica antirrobo (incluyen cableado y conectores eléctricos).

Para la instalación del sistema, por favor diríjase a su Distribuidor Autorizado Peugeot.

## TAPETES

### Tapetes montaje inicial (sí así está equipado)

Al montarlo en el lado del conductor, utilice únicamente las fijaciones disponibles en el tapete (un sonido de "clic" indica que se ha colocado correctamente). Los otros tapetes simplemente se colocan encima del piso.

#### Desmontaje

Para quitar del lado del conductor:

- Recorra el asiento lo más atrás posible,
- Suelte las fijaciones,
- Retire el tapete.

#### Montaje

Para volver a montar el tapete del lado del conductor:

- Coloque el tapete correctamente,
- Coloque nuevamente las fijaciones, presionándolas,
- Compruebe la correcta fijación del tapete.

Para evitar cualquier riesgo de bloqueo de los pedales: }

- Utilice únicamente tapetes adaptados a las fijaciones ya presentes en el vehículo; su fijación es obligatoria, -nunca superponga varios tapetes.

El uso de tapetes no homologados por PEUGEOT puede impedir el acceso a los pedales y perjudicar el funcionamiento del regulador/limitador de velocidad.

## ILUMINACIÓN Y VISIBILIDAD

- **LUCES EXTERIORES..... 81**
  - Interruptor de luces ..... 81
  - Luces de posición..... 83
  - Luces diurnas (DRL "Daytime Running Lights") .... 83
  - Luces bajas (faros) ..... 84
  - Luces altas (luces de carretera/faros) ..... 84
  - Claxon óptico ..... 84
  - Luces de giro (luces direccionales)..... 84
  - Función de asistencia en cambio de carril (Lane Change, si así está equipado) ..... 85
  - Sistema Follow Me Home (si así está equipado) ... 85
  - Faros antiniebla (si así está equipado) ..... 85
  - Tercera luz de freno ..... 86
  - Ajuste manual de los faros (sí así está equipado) .. 86
  - Compensación de la inclinación de los faros (si así está equipado) ..... 86
  - Regulación eléctrica de los faros (si así está equipado) ..... 87
- **CONTROL DE LIMPIADORES Y LAVADORES DE LOS VIDRIOS..... 88**
  - Palanca de mando ..... 88
  - Limpiaparabrisas / Lavaparabrisas ..... 88

## LUCES EXTERIORES

### Interruptor de luces

El interruptor de luces A, ubicado en la palanca izquierda debajo del volante, controla el funcionamiento de los faros, luces de posición, luces D.R.L. luz de matrícula.

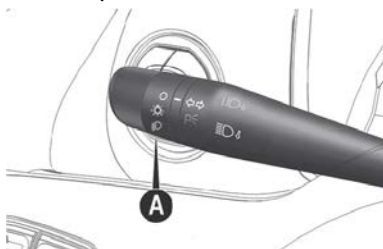

### Posiciones de la palanca

La tabla a continuación indica la condición de la luces - ON (encendido) / OFF (apagado) - según la posición de la palanca del interruptor de luces.

**Funcionamiento de las luces:**

Interrupción de la luz	Posición del interruptor	Luces DRL (si así está equipado)	Luz de posición delantera	Luz de posición trasera	Luz de matrícula	Faros
	○	Encendidas	Apagada	Encendida (con función DRL) Apagada (sin función DRL)	Apagada	Apagados
	☀	Encendidas	Encendida	Encendida	Encendida	Apagados
	☀	Apagadas	Encendida	Encendida	Encendida	Encendidos

**NOTA: Antes de instalar un accesorio, se recomienda verificar con su Distribuidor Autorizado Peugeot la disponibilidad de accesorios originales homologados, así como su compatibilidad para ser utilizados en su vehículo Peugeot.**

Al encenderse las luces externas, se iluminan los testigos en el módulo de instrumentos y los comandos situados en el tablero de instrumentos.

## Luces de posición

 Se encienden girando la empuñadura A de la palanca ubicada a la izquierda, debajo del volante, de la posición apagado a la posición encendido. En el tablero de instrumentos se ilumina el indicador correspondiente.

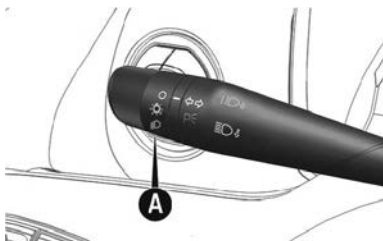

En caso necesario, usted puede señalar la presencia de su vehículo durante la noche encendiendo las luces de posición, incluso después de haber retirado la llave del interruptor de encendido.

 Las luces se activan girando la empuñadura de la palanca izquierda a la posición correspondiente.

Si desea encender únicamente las luces de posición del lado derecho, desplace la palanca izquierda hacia arriba; para encender las del lado izquierdo, desplace la palanca hacia abajo.

El sistema permite un tiempo de hasta 2 minutos para que las luces de posición permanezcan encendidas, con la llave de encendido en la posición STOP o retirada.

## Luces diurnas (DRL "Daytime Running Lights")

**NOTA:** Las luces diurnas no sustituyen a los faros bajos durante la conducción nocturna o al circular por túneles.

**El uso de las luces diurnas está regulado por la legislación vigente. Le recomendamos respetar dichas normas.**



 Con la llave de encendido en la posición MAR y la palanca izquierda, ubicada debajo del volante, en la posición correspondiente, las luces de posición traseras y las luces diurnas se encenderán automáticamente. Las luces diurnas DRL ("Daytime Running Lights"), junto con las luces de posición traseras, permanecerán encendidas siempre que la llave de encendido esté en la posición MAR y la palanca se encuentre en la posición adecuada.

El funcionamiento está controlado por la unidad electrónica del vehículo, de manera que, al colocar la llave en la

posición MAR, se activan las luces diurnas. Sin embargo, al encender los faros de cruce, las luces diurnas se apagan y se activan únicamente las luces de posición traseras.

**NOTA:** Cuando están disponibles, las luces diurnas están integradas en los faros antiniebla.

### Luces bajas (faros)

Se encienden girando el interruptor A al extremo de la palanca desde la posición  a la posición .

### Luces altas (luces de carretera/faros)

Se encienden con la palanca en la posición  y empujando la palanca hacia el tablero de instrumentos (posición estable).

En el módulo de instrumentos se enciende el testigo .

Se apagan empujando la palanca hacia el volante (posición estable).

### Claxon óptico

Se emiten guiñadas moviendo la palanca hacia el volante (posición inestable).

### Luces de giro (luces direccionales)

Desplazando la palanca **A**:

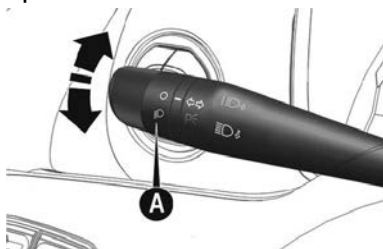

- Hacia arriba — Se activa la luz de giro derecha y el repetidor lateral en el respectivo espejo retrovisor (si está equipado).
- Hacia abajo — Se activa la luz de giro izquierda y el respectivo repetidor lateral en el espejo retrovisor (si está equipado).

En el módulo de instrumentos se enciende con luz intermitente el testigo  o .

Las luces de giro se desactivan automáticamente cuando el vehículo vuelve a ponerse en la posición rectilínea.

### **Función de asistencia en cambio de carril (Lane Change, si así está equipado)**

Algunas versiones están equipadas con la función Lane Change destinada a indicar un cambio de carril. Para activarla, mueva la palanca de las luces de giro hacia arriba (lado derecho) o hacia abajo (lado izquierdo) sin llegar al fin del recorrido (posición inestable. Al soltarla, la palanca volverá a la posición inicial.

El indicador de dirección del lado seleccionado emitirá 5 parpadeos y luego se apagará automáticamente.

### **Sistema Follow Me Home (si así está equipado)**

Este sistema, disponible para algunas versiones, permite mantener los faros encendidos 30 segundos hasta 210 segundos como máximo (7 accionamientos consecutivos de la palanca) después de haber quitado la llave del interruptor de ignición.

Luego de haber apagado el vehículo, el sistema permite un tiempo de 2 minutos para que el "Follow me" permita ser accionado. Después de este tiempo, encienda y vuelva a apagar la ignición para activar esta función.

A cada accionamiento de la palanca corresponde el encendido del testigo  en el módulo de instrumentos.

Si se acciona la palanca durante más de 2 segundos, el mando no lo reconocerá como funcionamiento de la función y las luces de los faros se apagan.

Una vez activado, durante 20 segundos, aparecerá en la pantalla del módulo de instrumentos una indicación de que el sistema está activado con el tiempo de duración para el cual fue ajustado.

Para desactivar el sistema Follow me home basta mantener la palanca de mando en la posición de claxon óptico de los faros, durante un tiempo mayor a 2 segundos. Otra manera de apagar el sistema es colocar el interruptor de ignición en la posición MAR.

### **Faros antiniebla (si así está equipado)**

Para encender/apagar los faros antiniebla , presione el botón D con indicación de función activada en el módulo de instrumentos.

Los faros antiniebla se apagan cada vez que se apaga

la ignición. Para encenderlos nuevamente es necesario volver a presionar el botón. Funcionan solamente con el interruptor de ignición en la posición MAR.

**NOTA:** La posición de los botones puede cambiar según la versión del vehículo.

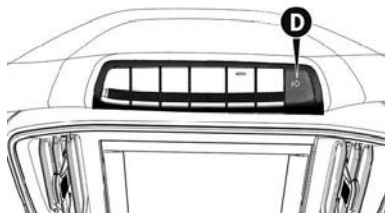

Cuando se encienden los faros antiniebla, el testigo correspondiente se ilumina en el módulo de instrumentos.

### Tercera luz de freno

La tercera luz de freno A está ubicada en la parte superior central trasera y tiene función de facilitar la visualización de las luces de freno, con el objetivo de evitar colisiones. Se activa junto con las luces de freno principales.

### Ajuste manual de los faros (sí así está equipado)

El acceso al regulador se realiza desde el compartimento del motor.

- Posición **0**: Vehículo sin carga, con solo el conductor o con el conductor y el pasajero delantero.
- Posición **1**: Vehículo con solo el conductor y carga distribuida uniformemente en el área de carga, o bien con todos los asientos ocupados y carga distribuida de manera uniforme en el área de carga.
- Es fundamental que los dispositivos de ambos faros estén ajustados a la misma posición.

#### ¡ADVERTENCIA!

Controlar la orientación de los haces luminosos cada vez que cambiar el peso de la carga transportada. Conduzca siempre con seguridad.

### Compensación de la inclinación de los faros (si así está equipado)

Cuando el vehículo está cargado, se inclina hacia atrás y, en consecuencia, el haz luminoso se alza. En este caso, es necesario corregir la orientación de los faros. La regulación se hace manualmente girando el regulador A.

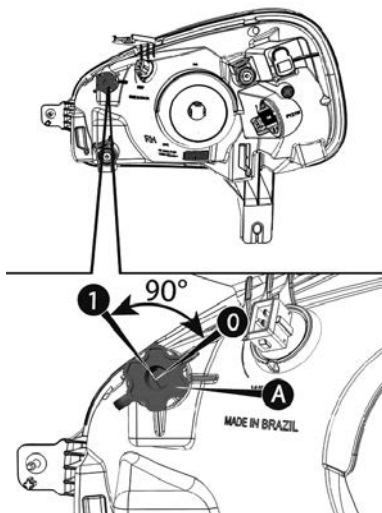
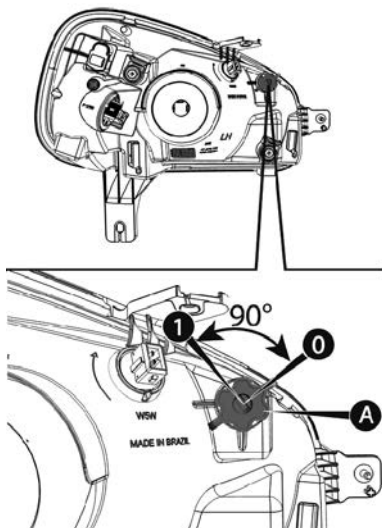
**Faro del lado derecho****Faro del lado izquierdo****Regulación eléctrica de los faros (si así está equipado)**

Para no deslumbrar a otros conductores en el camino, es necesario ajustar la altura de los faros de acuerdo con la carga del vehículo.



0	Conductor solo o conductor + acompañante
1	5 personas
2	5 personas + carga en el compartimiento de carga
3	Conductor + carga en el compartimiento de carga
4	No utilizada
5	No utilizada
6	No utilizada

## CONTROL DE LIMPIADORES Y LAVADORES DE LOS VIDRIOS

### Palanca de mando

La palanca a la derecha detrás del volante reúne todos los mandos para la limpieza del parabrisas.

### Limpiaparabrisas / Lavaparabrisas

#### Funcionamiento



#### ¡ADVERTENCIA!

- No utilice el limpiaparabrisas para quitar nieve o hielo acumulados en el parabrisas. En estas condiciones, si el limpiaparabrisas se somete a un esfuerzo excesivo, se activará la protección del motor, que inhibe su funcionamiento durante algunos segundos. Si la funcionalidad no se restablece posteriormente, aun después de un nuevo arranque o ciclo de ignición del vehículo, diríjase a su Distribuidor Autorizado Peugeot.
- Se recomienda no activar los limpiaparabrisas con las escobillas levantadas. Esta recomendación ayuda a preservar el dispositivo.

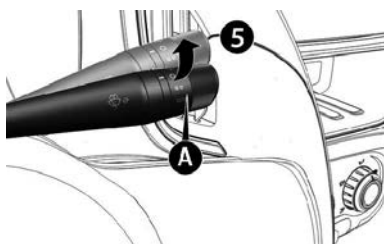
Sólo funciona con el interruptor de ignición en posición MAR.



El interruptor A al extremo de la palanca derecha puede adoptar las siguientes posiciones:

1. O: Limpiaparabrisas en reposo.
2. : Funcionamiento intermitente.
3. : Funcionamiento continuo lento.
4. : Funcionamiento continuo rápido.
5. Función antipánico: funcionamiento continuo rápido (posición 5).

Desplazando la palanca hacia arriba (posición inestable), se activa la función temporal: el funcionamiento se limita al tiempo en que se mantiene manualmente la palanca en esta posición. Al soltar la palanca, la misma vuelve a su posición deteniendo inmediatamente el limpiaparabrisas. Esa función es útil para quitar, por ejemplo, pequeñas acumulaciones de suciedad en el parabrisas, o el rocío matinal.

**NOTA: Atención, esa función no activa el lavaparabrisas. Para pulverizar el líquido del lavaparabrisas, es necesario usar la función de lavado.**

Con el interruptor A en la posición 2 el limpiaparabrisas adapta automáticamente la velocidad de funcionamiento a la velocidad del vehículo.

### **Función "Lavado inteligente"**

Tire de la palanca hacia el volante (posición inestable) para activar el limpiaparabrisas.

Al mantener la palanca en esta posición, se activan automáticamente, con un sólo movimiento, el pulverizador del lavaparabrisas y el limpiaparabrisas.

El funcionamiento del limpiaparabrisas sigue después del apagado de la palanca y ejecuta tres movimientos de limpieza finales.

El ciclo termina con un movimiento de limpieza del limpiaparabrisas aproximadamente 6 segundos después.

## SEGURIDAD

- **RECOMENDACIONES GENERALES DE SEGURIDAD** ..... 92
- **LUCES DE EMERGENCIA** ..... 93
  - Señalización de frenado de emergencia (ESS, Emergency Stop Signaling) ..... 93
- **CLAXÓN** ..... 94
- **CARACTERÍSTICAS DE SEGURIDAD ACTIVA (SÍ ASÍ ESTÁ EQUIPADO)** ..... 94
  - Dispositivos ..... 94
  - Sistema ABS (Sistema de frenos antibloqueo) ..... 94
  - EBD - Distribución electrónica de frenado (si así está equipado)..... 96
  - Sistema de control electrónico de estabilidad (ESC, Electronic Stability Control, si así está equipado) 97
  - Sistema HILL HOLDER (sí así está equipado)..... 98
  - Sistema ASR (Antislip Regulation, si así está equipado) ..... 99
  - Sistema MSR (Regulación de arrastre de motor, si así está equipado) ..... 100
- **SISTEMA DE MONITOREO DE LA PRESIÓN DE LOS NEUMÁTICOS (iTPMS) (SÍ ASÍ ESTÁ EQUIPADO)** ..... 101
  - Procedimiento para realizar la puesta a cero del sistema iTPMS ..... 102
  - Condiciones de funcionamiento ..... 102
- **CINTURONES DE SEGURIDAD** ..... 105
  - Descripción ..... 105
  - Utilización de los cinturones de seguridad ..... 105
  - Advertencias de uso de los cinturones de seguridad ..... 106
  - Mantenimiento de los cinturones de seguridad .... 107
  - Pretensores ..... 108
  - Limitadores de carga ..... 109
  - Sistema de alarma del cinturón de seguridad ..... 109

- Sistema SBR (Seat Belt Reminder) (sí así está equipado) ..... 109
- Comportamiento de la luz de aviso del cinturón de seguridad ..... 110
- **BOLSAS DE AIRE (SÍ ASÍ ESTÁ EQUIPADO) ..... 114**
  - Información general ..... 114
  - Bolsas de aire frontales(sí así está equipado) ..... 115
  - Condiciones de activación de las bolsas de aire.... 115
  - Condiciones en las que las bolsas de aire no se activan ..... 116
  - Bolsas de aire laterales (sí así está equipado) ..... 117
  - Recomendaciones ..... 118
- **INFORMACIÓN GENERAL SOBRE LOS ASIENTOS PARA NIÑOS ..... 120**
  - Adecuación del dispositivo de retención infantil ... 122
  - Tabla de uso..... 123
  - Tabla de montaje ..... 124
  - Tabla para instalación de asientos elevadores (booster) ..... 125
- **TRIÁNGULO DE PRESEÑALIZACIÓN (SÍ ASÍ ESTÁ EQUIPADO) ..... 125**
  - Colocación del triángulo en la vía ..... 126
- **EXTINTOR (SI ESTÁ EQUIPADO) ..... 126**

## RECOMENDACIONES GENERALES DE SEGURIDAD

### NOTA:

- Su vehículo cuenta con etiquetas colocadas en distintas ubicaciones. No las retire. Estas contienen advertencias de seguridad, así como información de identificación del vehículo.
- Para cualquier intervención en su vehículo, acuda a su Distribuidor Autorizado Peugeot o a un taller autorizado que cuente con la información técnica, la capacitación y el equipo adecuado, equivalente al que le puede ofrecer su Distribuidor Autorizado Peugeot.
- De acuerdo con la legislación vigente en su país, podría ser obligatorio contar con ciertos elementos de seguridad, tales como: chalecos reflejantes de alta visibilidad, triángulos de emergencia, alcoholímetros, lámparas de repuesto, fusibles de recambio, extintor, botiquín de primeros auxilios, faldillas protectoras en la parte trasera del vehículo, entre otros.

### NOTA: Instalación de accesorios eléctricos

- La instalación de equipos o accesorios eléctricos no recomendados por Peugeot puede provocar un consumo excesivo y fallas en los sistemas eléctricos de su vehículo. Le recomendamos acudir a su Distribuidor Autorizado Peugeot para conocer la gama de accesorios recomendados.
- Por razones de seguridad, el acceso al conector de diagnóstico vinculado a los sistemas electrónicos del vehículo está estrictamente reservado a su Distribuidor Autorizado Peugeot, quien cuenta con las herramientas especializadas necesarias. El uso inadecuado de este conector puede provocar fallas en los sistemas electrónicos del vehículo, lo que podría derivar en averías o accidentes graves. El fabricante no se hace responsable si no se respeta esta recomendación.
- Cualquier modificación o adaptación no prevista ni autorizada por Peugeot, o realizada sin cumplir con los requisitos técnicos definidos por el fabricante, anulará las garantías legales y contractuales.

### NOTA: Instalación de accesorios emisores de radiocomunicación

- Antes de instalar un equipo emisor de radiocomunicación con antena exterior, comuníquese con su Distribuidor Autorizado Peugeot, donde le proporcionarán información sobre las especificaciones técnicas de los



emisores permitidos (banda de frecuencia, potencia máxima de salida, ubicación de la antena, condiciones específicas de instalación), conforme a la Directiva de Compatibilidad Electromagnética.

## LUCES DE EMERGENCIA

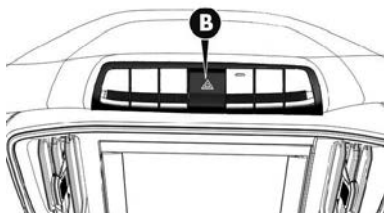
Para encender/apagar las luces de emergencia, presione el botón B.





Se encienden apretando ligeramente el botón **A**, independiente de la posición del interruptor de ignición.

Con el dispositivo activado, los testigos  y  en el módulo de instrumentos se encienden de modo intermitente.

### ¡ADVERTENCIA!

Las luces de emergencia sólo deben ser activadas con el vehículo detenido; no en movimiento. Siempre cumpla con la legislación vigente.

## Señalización de frenado de emergencia (ESS, Emergency Stop Signaling)

En caso de frenado de emergencia (vehículo con velocidad superior a 50 km/h), se encienden automáticamente las luces de emergencia y simultáneamente en el módulo de instrumentos se encienden los testigos  y .

La función se desactiva automáticamente cuando el frenado del vehículo ya no es más urgente.

## CLAXÓN



- Para accionar el claxón, presione la parte central del volante.

**NOTA:** Utilice el claxón con moderación y únicamente en los siguientes casos:

- En caso de peligro inminente.
- Al rebasar a un ciclista o peatón.
- Al aproximarse a un lugar con visibilidad reducida.

## CARACTERÍSTICAS DE SEGURIDAD ACTIVA (SÍ ASÍ ESTÁ EQUIPADO)

### Dispositivos

En el sistema están presentes, en algunas versiones, los siguientes dispositivos de seguridad activa:

- ABS (Sistema de frenos antibloqueo)
- EBD (Distribución electrónica de frenado)
- ESC (Control electrónico de estabilidad)
- ASR (Regulación anti derrape)
- MSR (Regulación de arrastre de motor)
- Hill Holder (si así está equipado)
- iTPMS (Indirect Tyre Pressure Monitoring System) - Monitoreo indirecto de presión de los neumáticos

Para el funcionamiento de los sistemas, consultar las páginas siguientes.

### Sistema ABS (Sistema de frenos antibloqueo)

El ABS (sistema antibloqueo de los frenos) es un dispositivo que evita que se bloqueen las ruedas permitiendo:

- Mejorar el control y la estabilidad del vehículo durante el frenado.
- Reducir al mínimo el espacio de frenado.

- Aprovechar al máximo la adherencia de cada neumático.

El sistema interviene en el frenado, cuando las ruedas están cerca del bloqueo, típicamente en condiciones de frenados de emergencia o en condiciones de baja adherencia, en las que los bloqueos pueden ser más frecuentes.

El ABS entra en funcionamiento cuando es solicitada la total capacidad de frenado del vehículo. El conductor es avisado a través de la pulsación del pedal del freno con ruidos de funcionamiento hidráulico. Ese comportamiento es completamente normal e indica que el sistema está activo.

En caso de cualquier anomalía, el sistema se desactiva automáticamente y sólo funciona el sistema de frenos convencional.

**NOTA: En los vehículos equipados con ABS se debe utilizar exclusivamente llantas, neumáticos y pastillas de frenos del tipo y marca aprobados por el fabricante.**

### ¡ADVERTENCIA!

El sistema ABS no puede contravenir las leyes naturales de la física y no puede incrementar la adherencia disponible en función del estado del camino. Conduzca con atención y prudencia.

#### Cuidados con el sistema ABS

- Desconecte la batería y módulos electrónicos en caso de soldaduras eléctricas en la carrocería.
- Retire la unidad de comando eléctrica cuando el vehículo se debe colocar en el horno de pintura (temperaturas superiores a 80°C).
- Desconecte los cables de la batería antes de cargarla o antes de cualquier reparación al sistema ABS.
- No quite o coloque la unidad de control con el interruptor de ignición.
- No desconecte la batería con el motor en funcionamiento.

**NOTA: ATENCIÓN: El encendido del testigo  con el motor en funcionamiento indica normalmente una anomalía del sistema ABS. En este caso, el sistema de frenos mantendrá su eficiencia normal, pero sin la función antibloqueo de las ruedas. Evite frenadas bruscas.**

Recomendamos llevar el vehículo a su Distribuidor Autorizado Peugeot más cercano, evitando frenadas bruscas.

**¡ADVERTENCIA!**

Si se produce el encendido del testigo (ⓘ) indicando nivel mínimo de fluido en el sistema de frenos, lleve el vehículo lo antes posible a su Distribuidor Autorizado Peugeot para comprobación del sistema. Conduzca siempre con seguridad.

Eventuales pérdidas de líquidos de frenos afectan el funcionamiento de los frenos, tanto al sistema convencional, como también al sistema ABS.

**¡ADVERTENCIA!**

- La eficiencia del sistema en términos de seguridad activa no debe inducir al conductor a correr riesgos innecesarios. La conducta a mantener al volante debe ser siempre la adecuada, según las condiciones atmosféricas y de visibilidad del camino, respetando las normas de circulación.
- Un excesivo uso del freno motor (marchas demasiado cortas con poca adherencia) podría hacer patinar las ruedas motrices. El sistema ABS no tiene ningún efecto en este tipo de deslizamiento de las ruedas.

**NOTA: Si el sistema ABS entra en funcionamiento, significa que la adherencia del neumático sobre el pavimento es reducida respecto a lo normal. En este caso reduzca inmediatamente la velocidad por una más apropiada a las condiciones de adherencia presentes.**

**EBD - Distribución electrónica de frenado (si así está equipado)**

El vehículo está equipado con distribución electrónica de frenado EBD (Electronic Brake Force Distribution), que permite repartir la acción de frenado entre las ruedas delanteras y traseras.

**¡ADVERTENCIA!**

- El encendido simultáneo de los testigos (ABS) y (ⓘ), con el motor en funcionamiento indica una anomalía del sistema EBD. En este caso, ante una frenada de emergencia se puede producir un bloqueo prematuro de las ruedas traseras, con la consiguiente posibilidad de derrape. Conduzca con mucha precaución hasta su Distribuidor Autorizado Peugeot más cercano para que controlen el sistema.

**¡ADVERTENCIA!**

- El encendido solamente del testigo  con el motor en funcionamiento indica normalmente una anomalía solamente del sistema ABS. En este caso, el sistema de frenos mantiene su eficiencia normal, no existiendo, sin embargo, la función antibloqueo. En tales condiciones, también la funcionalidad del sistema EBD puede reducirse. También en este caso, se recomienda dirigirse inmediatamente a su Distribuidor Autorizado Peugeot más cercano, evitando frenadas bruscas.

**Sistema de control electrónico de estabilidad (ESC, Electronic Stability Control, si así está equipado)**

El sistema ESC mejora el control direccional y la estabilidad del vehículo bajo distintas condiciones de conducción.

El sistema ESC corrige el sobreviraje y el subviraje del vehículo, repartiendo el frenado en las ruedas apropiadas. Además de eso, también el par distribuido por el motor puede ser reducido de modo a mantener el control del vehículo.

El sistema utiliza sensores instalados en el vehículo para interpretar la trayectoria del vehículo.

Cuando la trayectoria deseada y la trayectoria real se alejan, el sistema ESC interviene comparando el subviraje o sobreviraje del vehículo.

- Subviraje: Ocurre cuando el vehículo está girando menos que el supuesto relativamente al ángulo del volante.
- Sobreviraje: Ocurre cuando el vehículo está girando más que el supuesto relativamente al ángulo del volante programado.

**Intervención del sistema**

La intervención del sistema es indicada por la intermitencia del testigo ESC en el módulo de instrumentos, para informar al conductor que el vehículo está en condiciones críticas de estabilidad y adherencia.

**¡ADVERTENCIA!**

Las prestaciones del sistema ESC no deben inducir al conductor a correr riesgos inútiles e injustificados. El tipo de conducción debe adaptarse siempre a las condiciones del firme de la carretera, a la visibilidad y al tráfico. La responsabilidad de la seguridad vial recae siempre en el conductor.

**Activación del sistema**

El sistema ESC se activa automáticamente al colocar el vehículo en marcha.

**Señalizaciones de falla**

En caso de eventual avería, el sistema ESC es automáticamente desactivado y se enciende el testigo ESC en el módulo de instrumentos y el LED del botón ASR OFF (consulte la sección "Testigos y señalizaciones" del capítulo "Tablero"). En ese caso, acuda a su Distribuidor Autorizado Peugeot.

**¡ADVERTENCIA!**

La eficiencia del sistema del sistema ESC no debe llevar el conductor a correr riesgos. La conducta que se debe mantener al volante debe ser siempre adecuada a las condiciones atmosférica y del camino, a la visibilidad, al tráfico y a las normas vigentes de tráfico.

**Sistema HILL HOLDER (sí así está equipado)**

El sistema Hill Holder forma parte del sistema ESC (Control Electrónico de Estabilidad) y facilita el arranque en pendientes. Se activa automáticamente en los siguientes casos:

- En pendientes: cuando el vehículo está detenido en una pendiente con inclinación superior al 5 %, el motor está en marcha, los pedales del embrague y del freno están presionados, y la palanca de velocidades está en punto muerto o en una marcha distinta a reversa.
- En bajadas: cuando el vehículo está detenido en una pendiente con inclinación superior al 5 %, el motor está en marcha, los pedales del embrague y del freno están presionados, y la marcha atrás está engranada.

Durante el arranque, la unidad central del sistema ESC mantiene la presión de frenado en las ruedas hasta que se alcanza el par motor necesario para iniciar el movimiento, o durante un tiempo máximo de 2 segundos, lo que permite mover el pie derecho del pedal del freno al acelerador con mayor facilidad.

Después de esos 2 segundos, si no se ha iniciado el arranque, el sistema se desactiva automáticamente liberando gradualmente la presión de frenado. Durante esta fase de liberación, es posible escuchar un sonido característico de desacoplamiento mecánico de los frenos, lo cual indica que el vehículo está por comenzar a moverse.

### Señalización de falla

Una eventual falla se indica por el encendido del testigo ESC en el módulo de instrumentos (consulte la sección "Testigos y señalizaciones" del capítulo "Tablero").

#### ¡ADVERTENCIA!

- El sistema Hill Holder no es un freno de estacionamiento. No bajar del vehículo sin accionar el freno de estacionamiento, apagar el motor, seleccionar la primera marcha, y estacionar el vehículo con seguridad (para más información, consulte la sección "Freno de estacionamiento" en el capítulo "Arranque y operación").
- Para el correcto funcionamiento de los sistemas ESC y ASR es indispensable que los neumáticos sean de la misma marca y del mismo tipo en todas las ruedas, estén en perfectas condiciones y con la presión de acuerdo con lo previsto en el manual. Siga siempre las recomendaciones de este manual.

### Sistema ASR (Antislip Regulation, si así está equipado)

El sistema ASR es parte integrante del sistema ESC e interviene automáticamente en caso de deslizamiento de una o de las dos ruedas motrices, ayudando al conductor a controlar el vehículo.

La acción sistema ASR es especialmente útil en las siguientes condiciones:

- Deslizamiento en curva de la rueda interna, debido a las variaciones dinámicas de la carga o a la aceleración excesiva.
- Excesiva potencia transmitida a las ruedas, aun debido a las condiciones de la superficie del camino.
- Aceleración en pisos resbaladizos.
- Pérdida de adherencia en piso mojado (acuaplaneo).

**¡ADVERTENCIA!**

El desempeño de la función ASR, en términos de seguridad activa, no debe inducir al conductor a correr riesgos inútiles e injustificados. La conducta al volante debe ser siempre adecuada a las condiciones de la carretera, a la visibilidad y al tráfico. La responsabilidad por la seguridad en la conducción es siempre del conductor del vehículo.

**Sistema MSR (Regulación de arrastre de motor, si así está equipado)**

Es un sistema, parte integrante del ESC, que evita el bloqueo de las ruedas motrices en caso de reducción brusca de marcha durante la desaceleración del vehículo.

El sistema automáticamente aplica par en el motor, solamente el necesario para que no ocurra el bloqueo de las ruedas motrices, especialmente en condiciones de baja adherencia, en que el bloqueo de las ruedas motrices podría provocar la pérdida de control y estabilidad del vehículo.

**Activación/desactivación del sistema ASR**

El sistema ASR se activa automáticamente a cada arranque del motor.

Durante la marcha es posible desactivar y sucesivamente activar el botón C presionando el botón ubicado en la parte central del tablero.

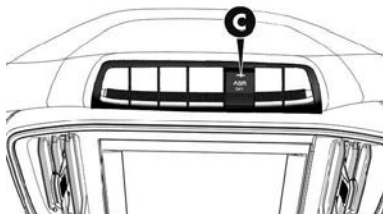

La desactivación del sistema se indica por el encendido del indicador LED en el botón C o por el encendido del testigo en el tablero, según la versión.

Desactivando el ASR durante la marcha, el mismo solamente se activará automáticamente, después que el conductor apague el vehículo y efectúe el arranque nuevamente.

**¡ADVERTENCIA!**

Para el correcto funcionamiento de los sistemas ESC y ASR es indispensable que los neumáticos sean de la misma marca y del mismo tipo en todas las ruedas, estén en perfectas condiciones y con la presión de acuerdo con lo previsto en el manual. siga siempre las recomendaciones de este manual.

## **SISTEMA DE MONITOREO DE LA PRESIÓN DE LOS NEUMÁTICOS (iTPMS) (SÍ ASÍ ESTÁ EQUIPADO)**

Su vehículo puede estar equipado con el sistema iTPMS (Sistema Indirecto de Monitoreo de Presión de Neumáticos).

Este sistema utiliza información del módulo electrónico de frenos ABS para verificar el nivel de inflado de los neumáticos. La finalidad del sistema es evitar que el conductor circule largas distancias con neumáticos desinflados, lo cual contribuye a un mejor consumo de combustible y a la reducción de emisiones contaminantes. Aunque el sistema puede alertar sobre una presión incorrecta en uno o más neumáticos, no sustituye la responsabilidad del conductor de revisar visualmente el estado de los neumáticos (presencia de abultamientos, cortes, desgaste, etc.) antes de cada recorrido.

El sistema requiere aproximadamente 20 minutos de conducción para completar el autoaprendizaje de las condiciones de los neumáticos, a partir del momento en que se realiza la puesta a cero.

**NOTA:**

- El sistema iTPMS indica que uno o más neumáticos presentan presión incorrecta, pero no especifica cuál o cuáles. Por lo tanto, es necesario revisar los cuatro neumáticos del vehículo.
- Este procedimiento depende del estilo de conducción y de las condiciones del camino. La condición ideal para el aprendizaje es circular en línea recta y a velocidad constante.

La puesta a cero del sistema iTPMS debe realizarse en los siguientes casos:

- Recalibración de los neumáticos (incluso si no se ha mostrado previamente el mensaje de presión baja).
- Sustitución de uno o más neumáticos.
- Rotación de los neumáticos.

- Uso de la llanta de refacción.
- Alteración en las condiciones de carga del vehículo.

### ¡ADVERTENCIA!

La puesta a cero no debe realizarse con el vehículo en movimiento. Esta operación debe efectuarse siempre con el vehículo completamente detenido.

Antes de realizar la puesta a cero, asegúrese de inflar los neumáticos a la presión nominal indicada en el apartado "Presión de los neumáticos" del capítulo "Datos técnicos" del manual del propietario. Si no se realiza la puesta a cero bajo las condiciones descritas, el sistema podría emitir alertas incorrectas o no emitir ninguna alerta cuando sea necesario.

### Procedimiento para realizar la puesta a cero del sistema iTPMS

- Presione el botón "MENU ESC" ubicado en la parte central del tablero.
- Presione el botón  $\Delta$  o  $\nabla$  para navegar por el menú.
- Seleccione la opción "iTPMS" y presione nuevamente el botón "MENU ESC".
- Realice una breve presión en el botón "MENU ESC" para confirmar la puesta a cero.



### ¡ADVERTENCIA!

Si el procedimiento de puesta a cero no se realiza según lo indicado anteriormente, el sistema puede no presentar informaciones precisas respecto a la presión de los neumáticos.

Realizar el procedimiento siguiendo siempre las orientaciones de este manual.

### Condiciones de funcionamiento

Existen ciertas condiciones de conducción que pueden retrasar la detección de baja presión en los neumáticos, tales como:

- Conducción deportiva con frenadas y aceleraciones bruscas, así como cambios rápidos de dirección.
- Pisos muy irregulares.
- Pisos con baja adherencia.
- Cambios en la carga del vehículo respecto al momento en que se realizó la puesta a cero.

Si se conduce durante un periodo prolongado por caminos irregulares, el sistema puede inhibirse temporalmente, ya que los impactos constantes dificultan la lectura precisa de los datos.

(!) En ese caso, se mostrará un mensaje en la pantalla y el testigo parpadeará para indicar que el sistema está inoperante.

**NOTA: En condiciones específicas, como: Carga desigual entre los lados del vehículo. Remolque con neumáticos en mal estado o muy desgastados. Uso de llanta de refacción con medidas diferentes. Neumáticos distintos en un mismo eje. El sistema podría emitir una alerta errónea o desactivarse temporalmente.**



(!) Si el sistema detecta que uno o más neumáticos presentan una presión inferior a la registrada durante la calibración y puesta a cero, se mostrará un mensaje emergente en la pantalla con la leyenda "Check tire pressure", acompañado del encendido del testigo correspondiente en el tablero de instrumentos.

El sistema iTPMS alerta al conductor sobre una posible diferencia en la presión de inflado respecto a la condición registrada durante la puesta a cero. Si la presión de uno o más neumáticos desciende por debajo del límite de advertencia, ya sea por causas naturales como la pérdida gradual de presión o por efectos de temperaturas exteriores bajas, el sistema lo detectará.

En caso de que el sistema indique una diferencia de presión entre los neumáticos (mediante el encendido del testigo en el tablero de instrumentos), es necesario verificar la presión de los neumáticos en frío y ajustarla hasta alcanzar el valor recomendado en esas condiciones.

Después de inflar los neumáticos, se debe realizar la puesta a cero del sistema iTPMS desde el tablero de instrumentos. De no hacerlo, la información proporcionada por el sistema podría no ser precisa.

### ¡ADVERTENCIA!

- El sistema iTPMS asiste al conductor en la verificación de la presión de los neumáticos. Sin embargo, el conductor no debe relajar sus precauciones al conducir el vehículo. La responsabilidad de la conducción recae siempre en el conductor, quien debe respetar las leyes de tránsito y considerar las condiciones del camino para garantizar una conducción segura.
- La presencia del sistema iTPMS no exime al conductor de realizar revisiones periódicas de la presión de los neumáticos, incluyendo la llanta de refacción, así como de llevar a cabo el mantenimiento adecuado de los mismos. El sistema no detecta posibles daños o fallas estructurales en los neumáticos.
- La presión de los neumáticos puede variar en función de la temperatura exterior. El sistema puede mostrar temporalmente una advertencia de presión baja. En ese caso, verifique la presión de los neumáticos en frío y, si es necesario, ajuste el valor de inflado al nivel recomendado.
- El sistema puede no ser eficaz para detectar una pérdida súbita de presión, como en el caso de un pinchazo o una rotura del neumático. En tal situación, detenga el vehículo con precaución, evitando realizar maniobras bruscas o cambios repentinos de dirección.

#### NOTA:

- Debido a que el sistema realiza una verificación indirecta de la presión de los neumáticos a través de la unidad central del sistema de frenos, no se muestra el valor específico de presión en cada neumático. Únicamente se informa al conductor si alguno de los neumáticos presenta una condición diferente a la registrada durante la puesta a cero en el momento de la calibración.
- La presión de inflado en frío no debe superar el valor máximo indicado en el costado del neumático. Para más información, consulte el apartado "Rines y neumáticos" en el capítulo "Datos técnicos".
- Es normal que la presión de los neumáticos aumente durante la conducción del vehículo. Esta condición no requiere ningún ajuste en la presión.

## CINTURONES DE SEGURIDAD

### Descripción

#### NOTA:

- Preste la máxima atención a la información provista en las páginas siguientes. De hecho, es de fundamental importancia que los sistemas de protección sean utilizados del modo correcto para garantizar la máxima seguridad posible al conductor y a los pasajeros.
- Para acceder a la descripción sobre la regulación de las cabeceras, consulte "Cabeceras" en el capítulo "Conocimiento del vehículo".

Todos los lugares en los asientos del vehículo están equipados con cinturones de seguridad con tres puntos de fijación, con respectivo carrete.

El mecanismo del carrete interviene bloqueando el cinturón en caso de frenada brusca o de fuerte desaceleración debido a un choque. Esta característica permite, en condiciones normales, el libre deslizamiento de la correa en el cinturón, de modo que se adapte perfectamente al cuerpo del ocupante.

El conductor y todos los pasajeros deben respetar la legislación local relativa a la obligatoriedad de uso y forma de utilización de los cinturones de seguridad.

Abróchese siempre el cinturón de seguridad antes de empezar un viaje.

### Utilización de los cinturones de seguridad

Abrochase el cinturón de seguridad manteniendo el cuerpo erecto y apoyado en el respaldo del asiento.

Para abrochase los cinturones, introduzca la lengüeta de enganche **A** en la hebilla **B** hasta percibir un ruido de bloqueo.

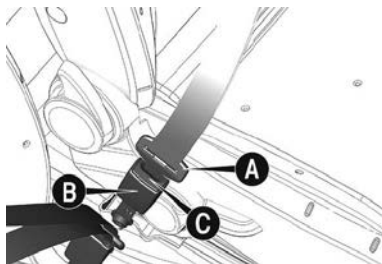

Si al abrocharse el cinturón el mismo se bloquea, es necesario dejar que se enrolle un poco y volver a ponerlo evitando maniobras bruscas.

Para desabrocharse los cinturones, presione el botón **C** y acompañe el cinturón mientras se enrolla para evitar que entre torcido en el carrete.

### ¡ADVERTENCIA!

No presione el botón **C** durante la marcha. Observar siempre las recomendaciones de este manual.

Con el vehículo estacionado en pendientes con inclinación pronunciada, el carrete puede bloquearse, lo que es normal. Además de eso, el mecanismo retráctil automático bloquea el cinturón cada vez que se desliza rápidamente, en caso de frenadas bruscas, impactos y curvas a altas velocidades.

## Advertencias de uso de los cinturones de seguridad

### ¡ADVERTENCIA!

- Para garantizar la máxima protección a los ocupantes del vehículo, se recomienda mantener el respaldo en la posición lo más derecho posible y el cinturón bien adherido al tórax y a las caderas.
- Para garantizar el correcto funcionamiento del cinturón, no utilice el asiento excesivamente reclinado durante los recorridos del vehículo. Abrocharse siempre los cinturones de seguridad, tanto en los lugares delanteros como traseros (si así está equipado). Viajar sin utilizar los cinturones abrochados aumenta el riesgo de lesiones graves, o de muerte, en caso de choque o vuelco.
- Si el cinturón de seguridad se somete a un gran esfuerzo, como después de un accidente, por ejemplo, ello deberá sustituirse completamente junto con las fijaciones, tornillos y el sistema pretensor.
- Realice la sustitución aunque en el cinturón no haya daños visibles, porque estos equipos pueden haber perdido sus propiedades de resistencia.

El conductor y todos los ocupantes del vehículo deben respetar la legislación local referente a la obligatoriedad y a los modos de uso de los cinturones. Siempre abróchese los cinturones de seguridad antes de empezar un viaje.

El uso de los cinturones es necesario también para las mujeres embarazadas: para ellas y para el bebé el riesgo de lesiones en caso de colisión es menor si están con los cinturones abrochados.

Las mujeres embarazadas deben colocar la parte inferior del cinturón mucho más abajo, de modo que pase por debajo del vientre. Es necesario mantener la máxima distancia posible entre el vientre y el volante, sin perjudicar el acceso a los pedales y al volante.



La correa del cinturón de seguridad no debe estar retorcida. La parte superior debe pasar sobre el hombro y atravesar diagonalmente el tórax. La parte inferior debe adherirse a las caderas y no al abdomen del ocupante. No utilizar dispositivos (resortes, cojinetes, etc.) que impidan el contacto de los cinturones de seguridad con el cuerpo de los ocupantes.



Cada cinturón de seguridad debe ser utilizado sólo por una persona: no transportar niños en los brazos de los pasajeros utilizando los cinturones de seguridad para la protección de ambos. De modo general, no apretar ningún objeto a la persona.



### **Mantenimiento de los cinturones de seguridad**

Para el correcto mantenimiento de los cinturones de seguridad, observar atentamente los siguientes avisos:

- Utilice siempre los cinturones con la cinta bien extendida, sin retorcerla; comprobar que estén en perfectas condiciones y que deslice libremente, sin obstáculos.
- Compruebe el funcionamiento del cinturón de seguridad del siguiente modo: abroche el cinturón y tire del mismo con fuerza.
- Después de un accidente con una cierta importancia, sustituya el cinturón de seguridad utilizado aunque no presente daños aparentes. Sustituya también el cinturón de seguridad en caso de activación de los pretensores.
- Para limpiar los cinturones de seguridad, no utilice detergentes fuertes, blanqueadores, colorantes ni cualquier otro producto químico que pueda debilitar el tejido del cinturón. Lávelos a mano con agua y jabón o neutro, enjuagarlos y dejarlos secar a la sombra.
- Evite que los carretes se mojen: su correcto funcionamiento se garantiza sólo si no sufren infiltraciones de agua.
- Sustituya el cinturón de seguridad cuando presente marcas de deterioro o cortes.

## Pretensores

### Descripción

Los cinturones de seguridad delanteros del vehículo están equipados con pretensores para que, en caso de choque frontal violento, recojan la correa del cinturón de seguridad unos pocos centímetros, asegurando así la perfecta adherencia de los cinturones al cuerpo de los ocupantes, antes de iniciar la acción de retención.

La activación efectiva de los pretensores se conoce como retroceso de la correa del cinturón hacia el carrete.

Durante la intervención del pretensor se puede notar una leve emisión de humo que no es nociva y no indica un principio de incendio.

El pretensor no requiere mantenimiento o lubricación: cualquier modificación de sus condiciones originales invalida su eficiencia.

Si, debido a eventos naturales excepcionales (inundaciones, mareas altas, etc.), el dispositivo recibe agua o barro, es necesario acudir a su Distribuidor Autorizado Peugeot para su sustitución.

**NOTA: Para recibir la máxima protección de la acción del pretensor, mantener el cinturón de seguridad bien pegado al tronco y cadera.**

**¡ADVERTENCIA!**

- El pretensor se utiliza una sola vez. Después de utilizarlo, acuda a su Distribuidor Autorizado Peugeot para el reemplazo total de los dispositivos, incluyendo los cinturones de seguridad.
- Bajo ninguna circunstancia se debe desmontar o intervenir en los componentes del pretensor.
- Cualquier reparación debe hacerse por personal calificado y habilitado. Acuda siempre a su Distribuidor Autorizado Peugeot.
- Instalaciones que causan impactos, vibraciones o calentamiento (temperaturas superiores a 100°C por un máximo de 6 horas) en el área del pretensor pueden causar daños o la activación del sistema. No se incluyen en estas condiciones las vibraciones producidas por carreteras irregulares o cuando uno pasa accidentalmente sobre obstáculos como bordes, lomas, etc. Para cualquier mantenimiento o reparación, acuda siempre a su Distribuidor Autorizado Peugeot.

**NOTA: La activación de los pretensores es posible si se el vehículo sufre fuertes choques relacionados al área inferior de la carrocería (por ej. choques violentos contra aceras, caídas del vehículo en baches, etc.).**

## Limitadores de carga

Para aumentar la protección en caso de accidente, los carretes de los cinturones de seguridad delanteros tienen, en su interior, un dispositivo que les permite dosificar la fuerza que actúa sobre el pecho y los hombros durante la acción de retención de los cinturones en el caso de un impacto frontal.

## Sistema de alarma del cinturón de seguridad

### Sistema SBR (Seat Belt Reminder) (sí así está equipado)

El sistema SBR advierte al conductor de la falta de colocación de su cinturón de seguridad.

El sistema advierte de que los cinturones de seguridad no han sido puestos, a través de señales visuales (encendido de luces de aviso en el módulo de instrumentos y de íconos en la pantalla) y a través de una indicación acústica (consulte los párrafos siguientes).

**NOTA: No es posible desactivar la alarma de cinturones de seguridad desabrochados.**

## Comportamiento de la luz de aviso del cinturón de seguridad

Cuando se coloca el interruptor de ignición en la posición MAR, el testigo  (vea imagen a continuación) destellará durante unos segundos, cualquiera que sea la condición de los cinturones de seguridad delanteros.

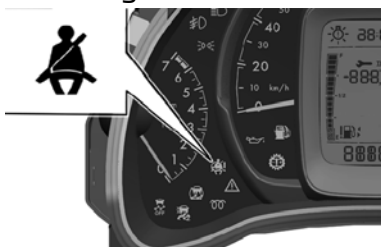

Cuando el vehículo se detiene, si el cinturón de seguridad en el lado del conductor se suelta, la luz sigue encendida de manera fija.

Cuando se supera el límite de 12 km/h durante unos segundos (variables dependiendo de las condiciones del vehículo), en el caso de que el cinturón de seguridad del conductor no esté abrochado, una señal acústica se activa simultáneamente con destello de la luz de aviso .

Una vez activado, este ciclo de indicaciones sigue activo durante 96 segundos, (independientemente de la velocidad del vehículo) o hasta que se abroche el cinturón de seguridad.

 Cuando se engrana la marcha atrás durante el ciclo de advertencias, la señal acústica se desactiva y la luz de aviso se enciende con luz fija. El ciclo de las indicaciones se reactiva tan pronto la velocidad supera de nuevo los 12 km/h, durante 96 segundos.

**Consejos****¡ADVERTENCIA!**

Antes de iniciar la marcha, el conductor debe asegurarse de que todos los pasajeros estén utilizando correctamente los cinturones de seguridad y que estos se encuentren bien abrochados.

Sin importar el lugar que ocupe dentro del vehículo, abroche siempre su cinturón de seguridad, incluso en trayectos cortos.

No invierta las correas del cinturón, ya que esto podría impedir que cumplan adecuadamente su función de protección.

Antes y después de su uso, verifique que el cinturón esté correctamente enrollado.

Después de plegar o mover un asiento, especialmente los asientos traseros, asegúrese de que el cinturón de seguridad esté en la posición correcta y debidamente enrollado.

**¡ADVERTENCIA!*****Instalación***

La parte baja de la correa debe colocarse lo más abajo posible sobre la pelvis.

La parte superior debe pasar por el hueco del hombro, sin rozar el cuello.

Para que un cinturón de seguridad sea eficaz:

- Debe estar bien ajustado al cuerpo, sin holguras.
- Debe colocarse jalando hacia el frente del cuerpo con un movimiento uniforme, asegurándose de que no esté torcido.
- Debe sujetar únicamente a una persona.
- No debe presentar cortes, desgaste o estar deshilado.
- No debe ser modificado ni alterado, ya que esto puede comprometer su eficacia.

No utilice el cinturón de seguridad sobre objetos duros o frágiles que lleve en los bolsillos o en la ropa. En caso de accidente, artículos como lentes, bolígrafos, llaves, etc., ubicados debajo del cinturón, pueden causar lesiones.

**¡ADVERTENCIA!**

Utilice una silla infantil adaptada si el pasajero tiene menos de 10 años o mide menos de 1.5 m.

Nunca utilice el mismo cinturón de seguridad para varias personas.

Nunca lleve a un niño sobre tus rodillas.

**¡ADVERTENCIA!*****Mantenimiento.***

Debido a las recomendaciones de seguridad vigentes, cualquier intervención de control debe efectuarse en su Distribuidor Autorizado Peugeot., que le garantiza una correcta intervención.

Lleve su vehículo a revisión periódica para verificar el estado de los cinturones de seguridad, especialmente si las correas presentan signos de desgaste o deterioro.

Para su limpieza, utilice agua con jabón o un producto limpiador para textiles, disponible en su Distribuidor Autorizado Peugeot.

**¡ADVERTENCIA!**

El conductor deberá asegurarse de que los pasajeros utilicen correctamente sus cinturones de seguridad y de que estén todos abrochados antes de iniciar el viaje.

En cualquier lugar del vehículo conviene abrocharse siempre el cinturón de seguridad, incluso en trayectos cortos.

No cambie las hebillas de los cinturones de seguridad, ya que no cumplirán plenamente su función.

Antes y después de su uso, asegúrese de que el cinturón de seguridad está correctamente enrollado.

Después de plegar o mover un asiento o el asiento trasero, asegúrese de que el cinturón de seguridad esté en la posición correcta y correctamente enrollado.

Al ponerse el cinturón de seguridad, asegúrese de que la correa pase por encima del pecho y la parte superior del hombro y no toque la cara, el cuello, el costado del hombro ni pase por debajo del brazo.

**¡ADVERTENCIA!**

El conductor deberá asegurarse de que los pasajeros utilicen correctamente sus cinturones de seguridad y de que estén todos abrochados antes de iniciar el viaje.

En cualquier lugar del vehículo conviene abrocharse siempre el cinturón de seguridad, incluso en trayectos cortos.

No cambie las hebillas de los cinturones de seguridad, ya que no cumplirán plenamente su función.

Antes y después de su uso, asegúrese de que el cinturón de seguridad está correctamente enrollado.

Después de plegar o mover un asiento o el asiento trasero, asegúrese de que el cinturón de seguridad esté en la posición correcta y correctamente enrollado.

Al ponerse el cinturón de seguridad, asegúrese de que la correa pase por encima del pecho y la parte superior del hombro y no toque la cara, el cuello, el costado del hombro ni pase por debajo del brazo.

**¡ADVERTENCIA!**

Un accidente o una frenada brusca pueden dañar el cinturón de seguridad; haga que un distribuidor autorizado inspeccione sus cinturones de seguridad después de un accidente o una frenada brusca.

No utilice un cinturón de seguridad dañado, ya que podría provocar lesiones graves.

Los cinturones de seguridad están equipados con un carrete que permite ajustar automáticamente la longitud del cinturón al tipo físico del usuario. El cinturón de seguridad se guarda automáticamente cuando no está en uso.

Los carretes están equipados con un dispositivo de bloqueo automático en caso de colisión, frenada de emergencia o vuelco del vehículo. Se puede desbloquear el dispositivo tirando con fuerza del cinturón y soltándolo para que se enrolle ligeramente.

**¡ADVERTENCIA!*****Recomendaciones para mujeres embarazadas***

Las mujeres embarazadas deben usar cinturones de seguridad, aunque el médico de la mujer debe hacer recomendaciones específicas sobre la conducción. Recuerde que la parte del cinturón para el regazo debe usarse lo más bajo posible sobre las caderas.

Una mujer embarazada no debe llevar el cinturón de seguridad cruzado sobre el estómago, ya que podría provocar lesiones graves al feto y/o a la madre embarazada.

**BOLSAS DE AIRE (SÍ ASÍ ESTÁ EQUIPADO)****Información general**

Sistema diseñado para optimizar la seguridad de los ocupantes de los asientos delanteros y de los asientos traseros laterales en caso de colisiones severas. Las bolsas de aire complementan la función de los cinturones de seguridad equipados con limitador de esfuerzo.

Los sensores electrónicos registran y analizan los impactos frontales y laterales dentro de las zonas de detección de colisión:

- En caso de un choque violento, las bolsas de aire se despliegan de forma instantánea y contribuyen a una mayor protección de los ocupantes del vehículo (excepto el pasajero trasero central). Inmediatamente después del impacto, las bolsas de aire se desinflan rápidamente para no obstruir la visibilidad ni dificultar la salida de los ocupantes.
- En caso de un choque leve, un impacto trasero o ciertas condiciones de volcadura, las bolsas de aire no se desplegarán. En estas situaciones, el cinturón de seguridad es el único elemento que contribuye a la protección del ocupante.

La gravedad del impacto depende de la naturaleza del obstáculo y de la velocidad del vehículo al momento del impacto.

**¡ADVERTENCIA!**

**Las bolsas de aire no funcionan si el encendido está apagado.**

Este sistema se activa una sola vez. Si ocurre un segundo impacto (ya sea durante el mismo accidente o en otro posterior), la bolsa de aire no se desplegará nuevamente

**NOTA:**

- La activación de una o más bolsas de aire va acompañada de una ligera emisión de humo y un sonido generado por la carga pirotécnica integrada en el sistema.
- Este humo no es tóxico, pero puede resultar irritante para personas sensibles.
- El ruido de la detonación puede ocasionar una ligera disminución de la capacidad auditiva durante un breve lapso de tiempo.

**Bolsas de aire frontales(sí así está equipado)**

Este sistema protege al conductor y al acompañante en caso de un choque frontal severo, reduciendo el riesgo de lesiones en la cabeza y el tórax.

La bolsa de aire del conductor está ubicada en el centro del volante. La bolsa de aire del acompañante se encuentra en el tablero de instrumentos, sobre la guantera.

**NOTA: Las bolsas de aire frontales son adaptativas: se inflan con menor intensidad si detectan un ocupante más ligero o con el asiento colocado en una posición longitudinal adelantada.**

**Condiciones de activación de las bolsas de aire****1. Colisión frontal**

Las bolsas de aire pueden activarse durante una colisión frontal severa, cuando la intensidad del impacto supera el límite especificado y el ángulo del impacto es igual o menor a 30 grados respecto al eje longitudinal del vehículo.

**2. Colisión con postes o árboles**

Las bolsas de aire pueden activarse si el vehículo im-

pacta contra un poste o árbol con suficiente intensidad como para superar el umbral de activación. La intensidad del choque debe estar por encima del límite especificado para que se inflen las bolsas de aire.

## **Condiciones en las que las bolsas de aire no se activan**

### **1. Colisiones frontales a baja velocidad**

Es posible que las bolsas de aire no se desplieguen si la colisión no es grave y está por debajo del límite de intensidad de proyecto. La fuerza del impacto es menor en este caso y gran parte de la protección durante una colisión a baja velocidad la proporcionan los cinturones de seguridad, si se usan correctamente.

### **2. Colisiones traseras**

Las bolsas de aire frontales no están diseñadas para desplegarse en colisiones traseras, ya que los ocupantes tienden a desplazarse hacia atrás. En estos casos, las bolsas de aire no aportarán ningún beneficio para amortiguar la fuerza del impacto.

### **3. Colisiones laterales**

Es posible que las bolsas de aire delanteras no se desplieguen durante una colisión lateral porque el ocupante se mueve de lado a lado.

### **4. Colisiones en ángulo**

Es posible que las bolsas de aire no se desplieguen si el ángulo de colisión es superior a 30 grados con el vehículo de delante o con una pared, bordillo o poste rígido.

### **5. Colisiones por vuelco**

Es posible que las bolsas de aire delanteras no se desplieguen en condiciones de vuelco, cuando el ocupante se mueve hacia los lados o rueda. Es importante usar cinturones de seguridad en este caso para evitar ser arrojados dentro del vehículo y corren el riesgo de sufrir lesiones graves.

### **6. Badenes y baches**

Es posible que las bolsas de aire no se activen al cruzar badenes, incluso a alta velocidad, o cuando el vehículo cae en un bache, depresión del suelo o una zanja.

### **7. Golpear la acera**

Es posible que la bolsa de aire no se despliegue cuando el vehículo choca contra una acera.

### **8. Impacto con los peatones**

Las bolsas de aire no se inflarán si el vehículo golpea a un peatón.

### **Bolsas de aire laterales (sí así está equipado)**

Este sistema protege al conductor y al acompañante en caso de colisión lateral violenta para limitar el riesgo de traumatismo en el tórax, entre la pelvis y el hombro.

Cada bolsa de aire lateral está integrado en el marco del respaldo del asiento, en el lado de la puerta.

#### **Activación**

Se disparan unilateralmente en caso de choque lateral violento en toda o parte de la zona de impacto lateral B, que se produzca perpendicularmente al eje longitudinal del vehículo en un plano horizontal y en sentido de afuera hacia adentro del vehículo.

La bolsa de aire lateral se interpone entre la cadera y el hombro del ocupante delantero del vehículo y el panel de puerta correspondiente.

### **¡ADVERTENCIA!**

Las bolsas de aire se desplegarán independientemente de si el cinturón de seguridad está abrochado o no. Para reducir el riesgo de LESIONES GRAVES o MUERTE, recomendamos que los ocupantes usen el cinturón de seguridad en todo momento.

#### **Anomalía de funcionamiento**

Si este testigo se enciende en el tablero de instrumentos, acompañado de una señal sonora y un mensaje en la pantalla, consulte con su Distribuidor Autorizado Peugeot para proceder a la revisión del sistema. Es posible que las bolsas de aire ya no se activen en caso de impacto violento.

#### **NOTA:**

- La activación del o de las bolsas de aire va acompañada de un ligero desprendimiento de humo y de un ruido producidos por la activación de la carga pirotécnica integrada en el sistema. Este humo no es nocivo, pero irritante para las personas sensibles.
- El ruido de la detonación puede ocasionar una ligera disminución de la capacidad auditiva durante un breve lapso de tiempo.

**¡ADVERTENCIA!**

En un choque o golpe ligero en el lateral del vehículo o en caso de vuelco, el airbag podría no dispararse. En colisiones traseras los airbags laterales no se dispararán..

**Recomendaciones****¡ADVERTENCIA!**

*Para que las bolsas de aire sean totalmente efectivas, siga las recomendaciones de seguridad que aparecen a continuación.*

- Siéntese normalmente y erguido en el asiento.
- Colóquese el cinturón de seguridad, asegurándose de que esté colocado y ajustado correctamente.
- No coloque nada entre los ocupantes y las bolsas de aire (niño, animal, objeto, etc.) ni asegure nada cerca o en la dirección de la trayectoria de despliegue de la bolsa de aire; de lo contrario, podrían producirse lesiones al desplegarse las bolsas de aire.
- Nunca modifique la configuración original de su vehículo, especialmente en el área directamente adyacente a las bolsas de aire.
- Después de un accidente o robo de vehículo, haga revisar los sistemas de bolsas de aire.
- Cualquier intervención en los sistemas bolsa de aire debe ser realizada en su Distribuidor Autorizado Peugeot.
- Aunque se sigan todas las precauciones indicadas, no se puede descartar el riesgo de sufrir lesiones o quemaduras leves en la cabeza, el pecho o los brazos cuando se activa una bolsa de aire. En efecto, la bolsa de aire se infla casi instantáneamente (en unos pocos milisegundos) y luego se desinfla en el mismo tiempo, liberando gases calientes a través de los orificios previstos para ello.
- Durante una colisión o un impacto leve en el costado del vehículo o en caso de vuelco, es posible que la bolsa de aire no se active.
- Durante una colisión trasera o frontal, ninguno de las bolsas de aire laterales se despliega.

**¡ADVERTENCIA!*****Bolsas de aire frontales***

- No conduzca sujetando el volante por los radios ni dejando las manos en la parte central del volante.
- Los pasajeros nunca deben colocar los pies sobre el tablero.
- No fume, ya que el despliegue de la bolsa de aire puede causar quemaduras o riesgo de lesiones por fumar.
- Nunca desmonte, perforo ni someta el volante a impactos violentos.
- No fije ni pegue nada al volante o al tablero, ya que esto podría causar lesiones debido al despliegue de las bolsas de aire.

**¡ADVERTENCIA!*****Airbags laterales (sí así está equipado)***

- Proteja los asientos únicamente con fundas homologadas, compatibles con la activación de los bolsos de aire laterales. Para conocer la gama de fundas de asientos adecuadas para su vehículo, consulte en la Distribuidor Autorizado Peugeot.
- No fije ni asegure nada al respaldo del asiento (ropa, etc.), ya que esto podría causar lesiones en el pecho o los brazos cuando se activa la bolsa de aire lateral.
- No se sienta con el torso más cerca de la puerta de lo necesario.
- Los paneles de las puertas delanteras del vehículo tienen sensores de impacto lateral.
- Una puerta dañada o cualquier intervención no conforme (modificación o reparación) en las puertas delanteras o en sus revestimientos interiores puede comprometer el funcionamiento de los sensores: ¡peligro de mal funcionamiento de las bolsas de aire laterales!
- Este tipo de intervención debe ser realizada exclusivamente en los Distribuidores Autorizados Peugeot.

**Etiqueta de advertencia: Bolsa de aire del pasajero**

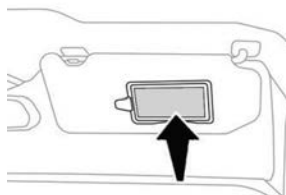

La etiqueta de advertencia ubicada en la visera del pasajero refuerza esta indicación.

## INFORMACIÓN GENERAL SOBRE LOS ASIENTOS PARA NIÑOS

**NOTA:** La normativa sobre el transporte de niños es específica de cada país. Por favor, consulte la legislación vigente correspondiente al país en el que se encuentre

Para la máxima seguridad, siga estas recomendaciones:

- En virtud de la legislación europea, todos los menores de 10 años o que midan menos de 1.5 metros deben viajar en sistemas de retención infantil homologados, adecuados a su peso, e instalados en los asientos del vehículo que cuenten con cinturón de seguridad o anclajes ISOFIX.
- Estadísticamente, los asientos traseros del vehículo son los más seguros para instalar los sistemas de retención infantil.
- Los menores que pesen menos de 9 kg deben viajar en sentido contrario a la marcha, ya sea en los asientos delanteros o traseros del vehículo.

### NOTA:

Se recomienda que los menores viajen en los asientos traseros del vehículo:

- "de espaldas al sentido de la marcha" hasta los 3 años,
- "en el sentido de la marcha" a partir de los 3 años.

**¡ADVERTENCIA!**

Asegúrese de que el cinturón de seguridad esté bien colocado y tensado. En el caso de los asientos para niños con pata de apoyo, asegúrese de que esta esté bien apoyada y estable en el suelo.

Abroche los cinturones de seguridad o el arnés de los sistemas de retención infantil, procurando que queden lo más ajustados posible al cuerpo del menor, incluso en trayectos cortos.

Después de instalar una silla infantil sujeta mediante el cinturón de seguridad, verifique que dicho cinturón esté bien tensado sobre la silla y que mantenga al menor firmemente asegurado contra el asiento del vehículo. Si el asiento del copiloto es ajustable, deslícelo hacia adelante si es necesario.

**Retire la cabecera antes de instalar una silla infantil con respaldo en alguno de los asientos destinados a los pasajeros.**

Asegúrese de que la cabecera esté correctamente guardado o fijado para evitar que se proyecte dentro del vehículo en caso de una frenada brusca. Reinstale la cabecera una vez que se retire la silla infantil.

**¡ADVERTENCIA!**

La instalación incorrecta de un sistema de retención infantil en un vehículo puede comprometer la seguridad del menor en caso de un accidente.

Verifique que no haya ningún cinturón de seguridad o anclaje debajo del sistema de retención infantil, ya que esto podría desestabilizarlo.

**Atención**

No instale un asiento infantil en el asiento delantero, ya que la bolsa de aire del lado del pasajero no puede ser desactivada. En caso de accidente y despliegue del airbag, el menor podría sufrir lesiones graves, incluso con riesgo de muerte. Utilice siempre un sistema de retención infantil que cumpla con las Normas de Seguridad vigentes en su país.

**Instalación de un asiento elevador**

La banda superior del cinturón de seguridad debe colocarse sobre el hombro del menor, sin tocar el cuello.

Verifique que la banda inferior del cinturón de seguridad pase correctamente sobre los muslos del menor.

Utilice un asiento elevador trasero con respaldo, equipado con una guía para el cinturón a la altura del hombro.

**Protecciones complementarias**

Para evitar la apertura accidental de las puertas y cristales traseros, active el seguro para niños.

Asegúrese de no abrir más de un tercio de la superficie de los cristales traseros.

Para proteger a los menores de los rayos solares, utilice persianas laterales en los cristales traseros.

Por razones de seguridad, nunca deje:

- A un menor solo y sin supervisión dentro del vehículo,
- A un menor o a una mascota dentro de un vehículo expuesto al sol, con los cristales cerrados,
- Las llaves al alcance de los menores dentro del vehículo.

**Adecuación del dispositivo de retención infantil**

**NOTA:** No utilice dispositivos de retención infantil que no puedan ser correctamente instalados en su vehículo. Estos dispositivos deben estar perfectamente fijados por los cinturones o por el sistema Isofix/Anclaje superior y no deben sufrir interferencia de otras partes internas del vehículo. Verifique siempre el manual del equipamiento para realizar el montaje correctamente.



### Tabla de uso

TIPO DE DISPOSITIVO / GRUPOS DE PESO	ADECUACIÓN PARA EL NIÑO
Sillita de bebé / Grupos 0, 0+	Sillita de bebé / Grupos 0, 0+ hasta 1 año de edad / (até 13 kg) (*)
Sillita/ Grupos 1, 2	Entre 1 y 4 años / Grupo 1 (9 a 18 kg) , Grupo 2 (15 a 25 kg) (*)
Asiento de elevación / Grupo 3	Entre 4 y 7,5 años / (de 22 a 36 kg) (*)

(\*) Conforme límite máximo definido por el fabricante del dispositivo.

**NOTA: Consulte siempre la legislación vigente en su país sobre el uso de sistemas de retención infantil.**

**NOTA: La tabla de utilización se basa en informaciones generales y posee carácter informativo. Revise siempre en el manual de su dispositivo de retención infantil la correcta adecuación para el niño.**

## Tabla de montaje

Categoría - Fija - Con elevador	Asiento delantero pasajero (c)*
Grupo 0	U (*) Inferior a 10 kg Hasta 6 meses aprox. - (b)
Grupo 0+	U (*) Inferior a 13 kg Hasta 1 año aprox. - (b)
Grupo 1	U (**) De 9 a 18 kg De 1 a 3 años aprox. - (c)
Grupo 2	U (**) +4 años hasta 7 años 1/2 - (c)
Grupo 3	U (**) +4 años hasta 7 años 1/2 - (c)

**U = Instalación compatible con sistemas universales (utilizando el cinturón de seguridad del vehículo).**

(\*) = Desplace el asiento del pasajero delantero lo más hacia atrás posible. Instalación permitida únicamente si la bolsa de aire del pasajero está desactivada.

(\*\*) = Desplace el asiento del pasajero delantero hasta la posición inmediatamente anterior a la columna de anclaje del cinturón de seguridad, asegurándose de que la correa quede bien tensada tras la instalación del sistema de retención infantil.

(a) = Asiento infantil universal: sistema de retención infantil que puede instalarse en cualquier vehículo utilizando el cinturón de seguridad.

(b) = Grupo 0/0+: desde el nacimiento hasta los 10 kg. Las sillas portabebés y cunas para automóvil no deben instalarse en el asiento del copiloto.

(c) = Consulte el reglamento de tránsito vigente en su país antes de instalar a su hijo en este asiento.\* No aplicable en Argentina. Está prohibido instalar sistemas de retención infantil en los asientos delanteros.

**NOTA:**

- Para la correcta instalación, coloque la cabecera en la posición más alta para evitar interferencia entre la cabecera y el dispositivo de retención infantil. Para acceder a la descripción sobre la regulación de las cabeceras, consulte "Cabeceras" en el capítulo "Conocimiento del vehículo".
- En caso de retiro de la cabecera, se debe volver a colocarlo siempre que el asiento no esté con un sistema de retención instalado. Observe siempre las instrucciones de montaje del manual del dispositivo de retención infantil.

**¡ADVERTENCIA!**

**GRAVE PELIGRO:** Nunca instale sistemas de protección para niños en el asiento delantero del pasajero y orientada hacia atrás cuando la bolsa de aire del pasajero está activa. En caso de colisión, la activación de la bolsa de aire puede lesionar gravemente o mortalmente al niño.

**Tabla para instalación de asientos elevadores (booster)**

Asiento	Dispositivo
Asiento delantero del pasajero	ISO/B3

**NOTA:**

- En la posición del copiloto, la instalación es posible una vez retirado el conector ISOFIX del bastidor.
- La posición que es compatible con el modelo B3 también lo es con el B2 (puede ser necesario retirar el conector ISOFIX del bastidor).
- Consulte siempre la legislación vigente en su país sobre el uso de sistemas de retención infantil.

**TRIÁNGULO DE PRESEÑALIZACIÓN (SÍ ASÍ ESTÁ EQUIPADO)**

El triángulo se encuentra ubicado detrás del asiento del conductor.



## Colocación del triángulo en la vía

Coloque el triángulo de advertencia detrás del vehículo conforme a lo indicado en la siguiente tabla, dependiendo del tipo de vía y de las condiciones de visibilidad exterior.

Distancia de colocación (metros)		
Ruta		Autopista
Día	Noche	
50 m	80 m	150 m

**NOTA: Salga del vehículo para montar e instalar el triángulo con seguridad.**

## EXTINTOR (SI ESTÁ EQUIPADO)

Existe una predisposición para la instalación del extintor de incendios debajo del asiento del pasajero delantero, dependiendo del país donde se comercialice el vehículo.

**NOTA: Se recomienda leer las instrucciones impresas en el equipo, referentes a las verificaciones y mantenimientos periódicos.**

## CONDUCCIÓN

- **CONSEJOS DE MANEJO .....128**
  - Conducción en caminos con pendiente ..... 128
  - Conducción en carreteras resbaladizas ..... 128
  - Detención y arranque en pendiente..... 128
  - Uso del vehículo en tramos inundados ..... 129
- **PROTECCIÓN ANTIRROBO ..... 131**
  - Inmovilizador electrónico (sí así está equipado).... 131
- **ARRANQUE DEL MOTOR ..... 131**
  - Posiciones del conmutador de encendido ..... 131
  - Arranque del motor ..... 132
  - Motor no arranca ..... 134
  - Calentamiento del motor luego del arranque..... 134
  - Arranque después de inactividad prolongada..... 135
- **RECOMENDACIONES PARA APAGAR EL MOTOR .....135**
  - Procedimientos ..... 135
  - Indicación de velocidad económica para cambio de marchas (GSI, Gear Shift Indicator) ..... 136
- **TRANSMISIÓN MANUAL .....137**
  - Descripción ..... 137
- **DIRECCIÓN ASISTIDA ELÉCTRICA.....138**
  - Indicación de anomalías..... 138
- **ASISTENCIA DE ESTACIONAMIENTO(SÍ ASÍ ESTÁ EQUIPADO) ..... 139**
  - Sensores de estacionamiento (si así está equipado) ..... 139

## CONSEJOS DE MANEJO

- Respete el reglamento de tránsito y mantenga la atención en todo momento, sin importar las condiciones de circulación.
- Mantenga la atención en el camino y conserve ambas manos en el volante para poder reaccionar ante cualquier imprevisto.
- Para trayectos largos, se recomienda encarecidamente realizar una pausa cada dos horas.
- En caso de condiciones climáticas adversas, adopte una conducción suave, anticipe las frenadas y aumente la distancia de seguridad.

### Conducción en caminos con pendiente

Al subir pendientes pronunciadas, el vehículo puede comenzar a perder velocidad y potencia. Si esto ocurre, deberá cambiar a una marcha más baja para que el motor opere nuevamente dentro de su rango de potencia óptimo.

Al descender una pendiente, nunca apague el motor. Evite mantener presionado el pedal del freno durante periodos prolongados o utilizarlo con demasiada frecuencia en bajadas largas, ya que esto puede provocar un sobrecalentamiento de los frenos, reduciendo su eficacia

**NOTA: Utilice el freno de estacionamiento al detener el vehículo y coloque la palanca de velocidades en primera o en reversa por razones de seguridad.**

### Conducción en carreteras resbaladizas

En superficies mojadas, se debe conducir a una velocidad menor que en condiciones secas, debido a la posible pérdida de adherencia de los neumáticos durante el frenado. Al circular sobre carreteras con hielo, nieve o lodo, reduzca la velocidad y evite aceleraciones, frenadas o maniobras de dirección bruscas.

### Detención y arranque en pendiente

Una vez que el vehículo se detiene en una pendiente y está por reanudar la marcha, se recomienda aplicar el freno de estacionamiento, soltar el pedal del freno y presionar suavemente el pedal del acelerador.

Cuando se perciba un ligero movimiento en la dirección deseada, libere el freno de estacionamiento para permitir que el vehículo avance sin retroceder.

**¡ADVERTENCIA!**

El vehículo puede presentar fallas mecánicas, sufrir un accidente o incluso incendiarse debido a:

- La instalación de:
  - Lámparas de alta potencia
  - Lámparas no originales
  - Suspensión, ruedas o neumáticos modificados
  - Piezas o accesorios no originales, entre otros.
- Cortocircuitos provocados por manipulación del sistema eléctrico o del cableado.
- No almacene ni transporte materiales inflamables en el vehículo.
- Nunca deje a los niños en el vehículo sin supervisión

**Uso del vehículo en tramos inundados**

La travesía de tramos inundados se debe evitar. En casos de extrema emergencia, se debe tener la máxima atención para garantizar la seguridad y evitar daños al vehículo. En caso de que entre agua por el sistema de aspiración del motor, graves daños serán provocados, además de otras posibles averías en los sistemas de transmisión y eléctricos. Ante la necesidad de transponer tramos anegados, antes de iniciar, buscar conocer la profundidad del agua según las recomendaciones a continuación.

**NOTA:**

- Si existe la necesidad de atravesar tramos inundados, no supere la velocidad de 8 km/h, evitar hacerlo si la profundidad es superior a la referencia del centro de las ruedas o como máximo 40 cm. Utilizar siempre la primera marcha controlando la velocidad para reducir al mínimo la formación de olas.
- **ATENCIÓN:** Olas formadas por otros vehículos pueden aumentar el nivel del agua repentinamente.
- Antes de realizar la travesía, observe atentamente la fuerza de la corriente y la profundidad del agua. Viajar con el vehículo por tramos inundados o arroyos es un procedimiento de alto riesgo, incluso para la salud fisi-

ca de los ocupantes, además de provocar graves daños al vehículo.

- Corrientes muy fuertes, aunque poco profundas, pueden arrastrar el vehículo, provocando pérdida de tracción y llevándolo a partes con mayor profundidad, facilitando la absorción de agua por el motor del vehículo.
- De ninguna manera el motor puede admitir agua, que provoca una obstrucción hidráulica, y consecuente bloqueo y rotura de componentes internos, causando una detención inmediata. La garantía no cubre tal situación.
- En caso de inundaciones con rápida e imprevista posibilidad de aumento de profundidad del agua y formación de corrientes, para garantizar la seguridad de los ocupantes se recomienda NO intentar hacer la travesía del mismo. En esas situación, conduzca el vehículo hasta una ubicación segura hasta que el nivel del agua disminuya para iniciar la travesía.

No seguir estas recomendaciones puede provocar daños al vehículo y sus componentes.

### ¡ADVERTENCIA!

- Nunca deje el motor encendido en un espacio cerrado sin ventilación adecuada. Los motores de combustión interna emiten gases de escape tóxicos, como el monóxido de carbono, lo cual representa un riesgo de intoxicación e incluso de muerte.
- No deje el vehículo sin supervisión con el motor en marcha. Si necesita salir del vehículo con el motor encendido, aplique el freno de estacionamiento y coloque la palanca de velocidades en punto muerto, o en posición "N" (neutral) o "P" (estacionamiento), según el tipo de transmisión.
- Si el motor no arranca de inmediato, corte el encendido. Espere unos segundos antes de volver a accionar el motor de arranque. Si después de varios intentos el motor no enciende, no insista, ya que podría dañar el motor de arranque o el propio motor. En ese caso, comuníquese con su Distribuidor Autorizado Peugeot.
- En condiciones invernales extremas (temperaturas inferiores a  $-23^{\circ}\text{C}$ ), para asegurar el correcto funcionamiento y prolongar la vida útil de los componentes mecánicos, del motor y de la transmisión, es necesario mantener el motor en marcha durante 4 minutos antes de abandonar el vehículo.

**NOTA:** Con una temperatura ambiente inferior a  $15^{\circ}\text{C}$ , no mantenga el motor en ralentí para calentarlo; inicie la marcha de inmediato y circule a una velocidad moderada.

**¡ADVERTENCIA!**

No deje objetos dentro del habitáculo que puedan actuar como lupa al exponerse a los rayos del sol, ya que podrían provocar un incendio o dañar las superficies interiores..

**PROTECCIÓN ANTIRROBO****Inmovilizador electrónico (sí así está equipado)**

La llave contiene un chip electrónico con un código secreto. Al girar el interruptor de encendido, este código debe ser reconocido para que el vehículo pueda arrancar.

El inmovilizador electrónico del motor bloquea el sistema de control del motor unos segundos después de cortar el encendido, impidiendo el arranque no autorizado del motor.

En caso de falla en el sistema, se encenderá el testigo  en el tablero acompañado de una señal sonora.

En esta situación, no será posible arrancar el motor; comuníquese lo antes posible con su Distribuidor Autorizado Peugeot.

**NOTA: Por razones de seguridad y para prevenir robos, nunca deje la llave electrónica dentro del vehículo, incluso si se encuentra cerca. Se recomienda llevarla siempre consigo.**

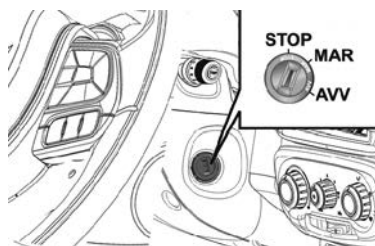
**ARRANQUE DEL MOTOR****Posiciones del conmutador de encendido**

La llave puede colocarse en tres posiciones distintas:

- **STOP:** Motor apagado. La llave puede retirarse. Algunos dispositivos eléctricos (por ejemplo: sistema de audio, cierre centralizado de puertas, etc.) pueden seguir funcionando.
- **MAR:** Posición de encendido. Todos los sistemas eléctricos del vehículo están habilitados.

- **AVV:** Puesta en marcha del motor.

### ¡ADVERTENCIA!

En caso de una falla en el sistema de encendido, como podría ocurrir tras un intento de robo, se recomienda llevar el vehículo a revisión en su Distribuidor Autorizado Peugeot.

Siga siempre las recomendaciones contenidas en este manual.

Al salir del vehículo (cuando se utilice una llave mecánica con control remoto), retire siempre la llave del conmutador de encendido para evitar que los elevadores eléctricos de cristales puedan activarse accidentalmente, lo cual representa un riesgo para las personas que se encuentren dentro del vehículo.

Nunca deje a niños sin supervisión dentro del vehículo.

## Arranque del motor

Antes de poner el interruptor de ignición en MAR, ajuste el asiento, los espejos retrovisores interno y externos, y colóquese y abróchese correctamente el cinturón de seguridad.

Para arrancar el motor, nunca presione el pedal del acelerador.

### NOTA:

- La tecnología de arranque en frío utilizada en las versiones equipadas con motor Flex\* (sí así está equipado) se basa en el precalentamiento del combustible presente en el sistema de alimentación del vehículo, cuando en éste se encuentra únicamente alcohol o una mezcla de alcohol y gasolina. Esta solución elimina la necesidad del uso de un depósito auxiliar de gasolina para el arranque en frío.
- Cuando la temperatura ambiente sea inferior a aproximadamente 30 °C y en el sistema de alimentación del vehículo se encuentre únicamente alcohol o una mezcla de alcohol y gasolina, el sistema de precalentamiento del combustible se activará al abrir la puerta del conductor, y el testigo correspondiente  se encenderá en el tablero de instrumentos. Una vez que el combustible alcance la temperatura ideal, el testigo se apagará, indicando que el conductor puede proceder a encender el vehículo.

Para efectuar el arranque del motor se debe realizar los procedimientos descritos a continuación:

1. Verifique que el freno de estacionamiento esté activado.

2. Coloque la palanca de velocidades en la posición de punto muerto.
3. Pise el pedal del embrague hasta el fondo y manténgalo presionado, sin presionar el pedal del acelerador.
4. Gire la llave de encendido a la posición MAR y espere a que se apaguen los testigos del tablero.
5. Gire la llave a la posición AVV y suéltela en cuanto el motor encienda, permitiendo que regrese automáticamente a la posición MAR.

Si el motor no enciende en un lapso de 10 segundos, gire nuevamente la llave de encendido a la posición STOP y espere entre 10 y 15 segundos antes de repetir la maniobra de arranque.

**NOTA: Para preservar el motor de arranque, nunca lo utilice para "arrastrar" el vehículo ni intente ponerlo en movimiento con su ayuda.**

### ¡ADVERTENCIA!

- El motor consume oxígeno y emite dióxido de carbono, monóxido de carbono y otros gases tóxicos.
- Es peligroso hacer funcionar el motor en lugares cerrados.
- Hasta que el motor se pone en marcha, el servofreno se encontrará activo. Por lo tanto, se deberá pisar el pedal del freno con más fuerza de lo habitual.
- Para los vehículos con convertidor catalítico se debe evitar completamente el arranque con empujones, remolque o aprovechando las bajadas. Estos procedimientos podrían dañar irreparablemente el convertidor catalítico.
- Algunos cuidados son necesarios durante el periodo de asentamiento.
- Durante el asentamiento, es decir, en los primeros 1.600 km (1.000 millas), se recomienda no exigir al motor el máximo de sus prestaciones (por ej. acelerones, recorridos demasiado largos a régimen máximo, frenadas de emergencia, etc.).
- Con el motor apagado, no deje el interruptor de ignición en la posición MAR. Esta actitud evita el consumo de energía de la batería no deseado.
- Los "acelerones" antes de apagar el motor no sirven para nada. Además de eso, aumentan el consumo de combustible inútilmente y son perjudiciales para el motor.
- Con el motor en marcha, no toque los cables de alta tensión (cables de las bujías).

**¡ADVERTENCIA!**

- Siga siempre las recomendaciones indicadas en este manual.

**Motor no arranca****Avisos**

No intente hacer arrancar el motor dejando combustible u otro líquido inflamable en el interior de la toma de aire del cuerpo de aceleración; esta operación puede dañar el motor y herir personas que estén en los alrededores.

No intentar hacer arrancar el motor remolcando o empujando el vehículo. Estas maniobras pueden provocar la entrada de combustible en el convertidor catalítico que, en el arranque del motor, podría inflamarse, llevando a un sobrecalentamiento y daños al mismo convertidor.

En caso de batería descargada, es posible efectuar un arranque de emergencia conectándola, a través de cables adecuados, a una batería auxiliar o a la batería de otro vehículo. Sin embargo, esta maniobra puede ser peligrosa si se realiza de modo incorrecto. Consulte la sección "Arranque de emergencia" en el capítulo "En emergencia".

**Calentamiento del motor luego del arranque**

Proceda del siguiente modo:

- Ponga lentamente en movimiento el vehículo, haciendo girar el motor en régimen promedio, sin aceleraciones bruscas.
- Evite buscar, desde los primeros kilómetros, el rendimiento máximo. Se recomienda esperar hasta que el indicador de temperatura del líquido de refrigeración del motor empiece a subir.

**NOTA:**

- Aún con la adopción de modernos sistemas de inyección y encendido electrónico en los motores a explosión, pueden ocurrir pequeñas variaciones en los primeros instantes de funcionamiento o en los arranques en pendientes (oscilación de ralentí, pequeñas fallas, ruidos o pequeñas vibraciones), principalmente con vehículo cargado. Se trata de una característica considerada normal, propia de los motores, sobre todo en los motores alimentados con alcohol. La utilización de combustible de calidad insuficiente puede acentuar esas características a punto de dejarlas más perceptibles por parte del usuario.

- El motor del vehículo solamente llegará a un grado de funcionamiento que pueda ser considerado regular cuando alcance la temperatura estándar de funcionamiento, la cual será alcanzada minutos después del arranque, dependiendo de las condiciones externas de tráfico y temperatura ambiente.

### **Arranque después de inactividad prolongada**

Cuando el vehículo no es encendido o manejado durante por lo menos 35 días, se recomienda tener los siguientes cuidados. Para efectuar el arranque del motor, proceda del siguiente modo:

- Coloque el interruptor de ignición la posición **AVV** y vuelva a la posición **MAR** luego que el motor arranque. Si el motor no arranca en 10 segundos, vuelva a colocar el interruptor de ignición a la posición **STOP** y aguarde de 10 a 15 segundos, antes de repetir la maniobra de arranque.
- Si el motor no arranca dentro de 10 segundos, volver a colocar la llave de arranque en la posición **STOP**, aguarde 5 segundos y deje que el motor de arranque se enfríe y luego repita el procedimiento de arranque.
- Si el motor no arranca después de 8 intentos, deje que se enfríe el motor de arranque durante por lo menos 10 segundos y luego repita el procedimiento.

**NOTA: Un arranque después de inactividad prolongada del vehículo particularmente difícil puede también ser provocada por la parcial descarga de la batería. En ese caso, consultar el apartado "Partida de emergencia" en el capítulo "En emergencia".**

## **RECOMENDACIONES PARA APAGAR EL MOTOR**

### **Procedimientos**

Para apagar el motor, proceda del siguiente modo:

- Estacione el vehículo de manera que no represente un peligro para el tráfico.
- Presione el pedal del embrague y engrane una marcha.
- Con el motor en ralentí, coloque el interruptor de ignición a la posición **STOP**.

### **NOTA:**

- Evite los acelerones antes de apagar el motor, pues provocan un consumo inútil de combustible, no tienen

ninguna utilidad y son perjudiciales.



- Con el motor apagado, no deje el interruptor de ignición en la posición **MAR**.
- Después de un recorrido difícil y severo, es mejor dejar el motor en ralentí antes de apagarlo unos momentos, para que descienda la temperatura del motor.

### ¡ADVERTENCIA!

- No acelere el motor a altas revoluciones, ni lo acelere súbitamente cuando en la fase de calentamiento. Adicionalmente, en los primeros kilómetros del recorrido no exija el rendimiento máximo.
- No haga funcionar el motor sin filtro de aire.

### Indicación de velocidad económica para cambio de marchas (GSI, Gear Shift Indicator)

Este vehículo posee un dispositivo que recomienda al conductor sobre el momento ideal para el cambio las marchas, a través de las siguientes señales indicativas, que aparecerán en la parte superior derecha de la pantalla LCD, privilegiando el máximo ahorro de combustible y un eficiente uso del motor:

- : Reducir marcha – vehículo en bajas revoluciones.
- : Aumentar marcha – vehículo en bajas revoluciones.

#### NOTA:

El sistema adapta las indicaciones de cambio de velocidad en función de las condiciones de manejo (pendiente del camino, carga del vehículo, etc.) y de las solicitudes del conductor (demanda de potencia, aceleración, frenado, etc.)

El sistema no sugiere, en ningún caso:

- Poner la primera velocidad,
- Poner la reversa.

**NOTA: El indicador de cambio de velocidad es una herramienta de apoyo para una conducción eficiente. El ahorro de combustible depende principalmente del estilo de manejo adoptado por el conductor y de las condiciones del tránsito.**

## TRANSMISIÓN MANUAL

### Descripción

#### ¡ADVERTENCIA!

- Para cambiar de marcha correctamente, se debe pisar a fondo el pedal del embrague. Por lo tanto, en la zona del piso debajo de los pedales no debe haber nada que obstaculice su recorrido: asegúrese de que las alfombras estén siempre bien extendidas y no interfieran con los pedales.
- No maneje el vehículo con la mano apoyada sobre la palanca de cambio. Aunque sea poco el peso de la mano, puede desgastar a los elementos internos de la caja de cambios con el paso del tiempo.

Para engranar las marchas, pise hasta el fondo en el pedal del embrague y coloque el selector de cambios en la posición deseada (el dibujo con la posición de las marchas se encuentra en el pomo de la palanca).

Para engranar la marcha atrás a partir de la posición de punto muerto, levante el anillo **A** situado bajo el pomo y al mismo tiempo mueva la palanca hacia la derecha y luego hacia atrás, según la posición indicada por el símbolo  en el pomo de la palanca.

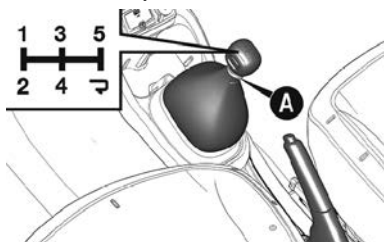

#### ¡ADVERTENCIA!

- El sistema de control de inyección electrónica no evita daños al motor, a la transmisión y al embrague debido a altas revoluciones en el motor en caso de reducciones de marchas no adecuadas, ya sea las realizadas de forma intencional o accidental. Por ejemplo:
  - Por error, cuando el vehículo estuviere en alta velocidad o con el motor en altas revoluciones, reducir de una marcha alta a una marcha muy baja (por ejemplo: reducir de la 5ª marcha a la 3ª o a la 2ª marcha).
  - En una pendiente descendente larga, con la transmisión en punto muerto (neutral), acopla una marcha muy baja, no compatible con la velocidad del vehículo.

**¡ADVERTENCIA!**

- En esas condiciones, las revoluciones del motor aumentarán considerablemente, superando los límites de tolerancia y seguridad, dañando componentes internos del motor, transmisión y embrague. En esos casos, en los que ocurre lo que se denomina técnicamente sobre aceleración, las reparaciones necesarias no son cubiertas por la garantía del vehículo.

La reducción de marchas durante la conducción del vehículo debe siempre ser efectuada a la próxima marcha inmediatamente inferior y con las revoluciones del motor no muy elevadas

**NOTA:**

- Engrane la marcha atrás sólo cuando el vehículo esté totalmente detenido. Con el motor encendido, antes de engranar la marcha atrás, aguarde al menos 2 segundos con el pedal del embrague totalmente presionado, para evitar que los engranajes se dañen.
- El pedal de embrague debe utilizarse exclusivamente para el cambio de marchas. No conduzca con el pie apoyado en el pedal del embrague aunque ligeramente. En algunas circunstancias, la electrónica de control del pedal del embrague puede intervenir interpretando esta acción de conducción como una falla.

**DIRECCIÓN ASISTIDA ELÉCTRICA**

Algunas versiones están equipadas con un sistema de dirección asistida eléctricamente, el cual funciona únicamente cuando el interruptor de encendido está en la posición MAR y el motor está en marcha.

**NOTA: Si se realiza un cambio rápido en la posición del interruptor de encendido, la funcionalidad completa de la dirección asistida puede tardar entre 1 y 2 segundos en activarse.**

**Indicación de anomalías**

Cualquier posible anomalía en el sistema de dirección asistida eléctrica se indicará mediante el encendido del testigo correspondiente en el tablero de instrumentos, acompañado de un mensaje en la pantalla.

En caso de falla del sistema de dirección asistida eléctrica, el vehículo puede seguir siendo maniobrado mediante la dirección mecánica.

**NOTA:**

- Durante maniobras de estacionamiento, si se gira el volante en exceso, es posible que la dirección se sienta más dura. Esto es normal y se debe a la activación del sistema de protección contra el sobrecalentamiento del motor eléctrico de la dirección. No se requiere ninguna reparación. Una vez que se utilice nuevamente la dirección asistida, esta volverá a funcionar con normalidad.
- Antes de realizar cualquier intervención de mantenimiento, apague siempre el motor, retire la llave del interruptor de encendido y active el bloqueo de la dirección, especialmente si el vehículo se encuentra con las ruedas suspendidas.
- Si por alguna razón no es posible apagar el motor y retirar la llave, deberá retirarse el fusible principal de protección del sistema de dirección asistida eléctrica.

## ASISTENCIA DE ESTACIONAMIENTO(SÍ ASÍ ESTÁ EQUIPADO)

### Sensores de estacionamiento (si así está equipado)

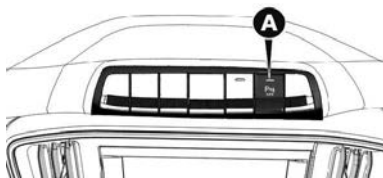

El botón E desactiva la señal sonora del sensor de estacionamiento.

- LED encendido: señal sonora del sensor de estacionamiento desactivada.
- LED apagado: señal sonora del sensor de estacionamiento activada.

El sistema de asistencia de estacionamiento, presente en algunas versiones, detecta y avisa al conductor sobre la presencia de obstáculos en la parte posterior del vehículo.

A través de cuatro sensores alojados en la defensa trasera, indicados en la imagen por las flechas, el sistema verifica la distancia entre el vehículo y eventuales obstáculos; el conductor es advertido por una señal acústica intermitente, que entra en funcionamiento automático cuando se acopla la marcha atrás, aumentando la frecuencia de la señal en relación a la disminución de distancia.



El sonido de la señal acústica (zumbador) se convierte en continuo cuando la distancia existente entre el vehículo y el obstáculo es inferior a los 30 cm.

La señal acústica deja de funcionar gradualmente si la distancia del obstáculo aumenta. La secuencia de las señales acústicas permanece constante si la distancia detectada permanece sin variación, mientras, si esta situación se presenta para los sensores laterales, la señal se interrumpe después de unos 3 segundos para evitar, por ejemplo, señalizaciones a lo largo de las paredes.

**NOTA: En caso de anomalía del sistema, el conductor es avisado por el encendido del testigo  junto con el mensaje que se visualiza en la pantalla (si está presente).**

***Distancias de detección:***

- Radio de acción central....  $150 \pm 10$  cm
- Radio de acción lateral.....  $60 \pm 10$  cm

Si los sensores detectan más de un obstáculo, la centralita de control señala el que se encuentra a una distancia menor.

**¡ADVERTENCIA!**

- La responsabilidad en las maniobras de estacionamiento y otras maniobras peligrosas es siempre y exclusivamente del conductor. Al efectuar estas maniobras, revise siempre que no hayan personas (sobre todo niños), ni animales.
- El sistema de asistencia debe considerarse sólo una ayuda al conductor, el cual no deberá nunca disminuir la atención durante las maniobras potencialmente peligrosas aunque se efectúen a baja velocidad. Además de eso, conduzca siempre con una velocidad moderada, de modo que pueda frenar a cualquier momento en caso de presencia de un obstáculo.
- Para el correcto funcionamiento del sistema de asistencia al estacionamiento, es indispensable que los sensores colocados en la defensa estén siempre limpios, sin barro, suciedades, nieve o hielo. Solamente de esta manera se podrán hacer las maniobras con seguridad.
- Durante la limpieza de los sensores, preste mucha atención para no rayarlos ni dañarlos; por lo tanto, no usar paños secos, ásperos o duros. Los sensores deben lavarse con agua limpia y eventualmente con champú para automóviles. En las estaciones de lavado que utilizan máquinas de limpieza con chorro de vapor a alta presión, limpie los sensores manteniendo el pulverizador a más de 10 cm de distancia.
- La instalación aleatoria de remolques puede perjudicar el funcionamiento del sistema. Utilizar siempre accesorios genuinos.

**NOTA:**

- En caso de presentarse una anomalía en el sistema, se alertará al conductor mediante el encendido del testigo correspondiente **P**, acompañado de un mensaje visualizado en la pantalla (si está equipada).
- Durante las maniobras de estacionamiento tenga siempre la máxima atención a los obstáculos que podrían encontrarse fuera del área de detección de los sensores o debajo de las defensas, así como a componentes del mismo vehículo ubicados fuera del área de detección, que podrían impactarse contra otros obstáculos. Durante la realización de la maniobra, reduzca el volumen o apague el sistema de audio, si así está equipado, cuyo sonido podría interferir en la audición de las señales sonoras emitidas por los sensores de estacionamiento.
- Los sensores pueden enviar indicaciones erróneas por el daño que han sufrido los mismos o a causa de suciedad, nieve o hielo depositados en los sensores o por

los sistemas de ultrasonidos (por ej. frenos neumáticos de camiones o martillos neumáticos) presentes en los alrededores, o aún por condiciones ambientales diferenciadas (por ej. , lluvia fuerte).

- Es necesario tener atención especial cuando se acople al vehículo un remolque, caracterizando una situación distinta para los sensores de estacionamiento, que podrán detectar la unidad acoplada como si fuera un obstáculo, señalando la condición al conductor. Cerciorarse de que el espacio para maniobras sea seguro, una vez que en esa situación los sensores de estacionamiento no serán eficaces.

# INFORMACIÓN PRÁCTICA

- **INFORMACIÓN IMPORTANTE DEL COMBUSTIBLE** ..... 145
  - Llenado de combustible ..... 145
  - Motores a gasolina (sí así está equipado) ..... 145
  - Información importante del motor a gasolina (sí así está equipado) ..... 146
  - Depósito de combustible..... 148
  - Reserva de combustible ..... 148
  - Llenado ..... 148
  - Sistema de alimentación – Motor a gasolina ..... 148
  - Procedimiento de reabastecimiento motor a gasolina ..... 149
- **COFRE DEL MOTOR** ..... 151
  - Apertura ..... 151
  - Cierre ..... 152
- **COMPARTIMIENTO DEL MOTOR** ..... 153
  - Versiones 1.3 8V Gasolina(sí así está equipado)... 153
- **REVISIÓN DE LOS NIVELES** ..... 154
  - Aceite del motor ..... 154
  - Líquido de refrigeración del motor ..... 155
  - Líquido del lavaparabrisas ..... 157
  - Líquido de los frenos ..... 157
  - Batería ..... 158
  - Consejos útiles para aumentar la duración de la batería ..... 158
  - Filtro de aire ..... 160
  - Filtro del aire acondicionado ..... 161
  - Módulos/Centrales electrónicas ..... 161
- **MANTENIMIENTO DE COMPONENTES** ..... 162
  - Batería de 12 V ..... 162
  - Filtro de aceite..... 163
  - Filtro de aire del motor y filtro de habitáculo ..... 163

- Caja de cambios manual ..... 163
- Freno de estacionamiento..... 163
- Desgaste de pastillas, discos y tambores de freno 163
- Ruedas y neumáticos ..... 164
- Correa de accesorios ..... 164
- **PRECAUCIONES GENERALES DE MANTENIMIENTO.....165**
- **CONSEJOS DE MANTENIMIENTO ..... 166**
  - Recomendaciones generales ..... 166
  - Conservación de la carrocería..... 167
  - Productos textiles ..... 168
  - Accesorios (si así está equipado)..... 169
- **ROTACIÓN DE LOS NEUMÁTICOS ..... 170**
  - Recomendaciones sobre la rotación de los neumáticos ..... 170
  - Conjunto rueda y neumático de repuesto..... 171

## INFORMACIÓN IMPORTANTE DEL COMBUSTIBLE

### Llenado de combustible

Para garantizar el correcto funcionamiento del vehículo, el sistema de inyección necesita identificar el tipo de combustible utilizado (alcohol, gasolina o cualquier mezcla de ambos), especialmente si se ha cambiado el combustible predominante (de alcohol a gasolina o viceversa).

Para realizar la recarga, siga el siguiente procedimiento:

- Realice recargas de combustible mayores a 10 litros, siempre con el motor apagado.
- Efectúe la recarga con el motor caliente. Si el motor está frío, utilice el vehículo durante al menos 5 minutos antes de cargar combustible.
- Después de la recarga, se recomienda conducir durante 10 minutos o al menos 5 km (evitando aceleraciones y desaceleraciones bruscas) para que el sistema complete el reconocimiento del nuevo combustible.
- Al encender el vehículo después de llenar el tanque, evite apagar el motor poco tiempo después.

### Motores a gasolina (sí así está equipado)

Para los motores a gasolina, es obligatorio utilizar combustible sin plomo. La boca del depósito cuenta con un orificio estrecho que únicamente permite el llenado con gasolina sin plomo.

No utilice gasolinas que contengan metanol o etanol E85. El uso de estas mezclas puede ocasionar dificultades en el arranque y en la conducción, además de dañar componentes esenciales del sistema de alimentación.

#### ¡ADVERTENCIA!

- Utilice únicamente combustible que cumpla con las especificaciones establecidas conforme a la legislación federal vigente en la fecha de fabricación del vehículo. Cualquier daño que se presente en los componentes de los sistemas de emisiones, de alimentación, o en el propio motor, como consecuencia del uso de combustible fuera de especificaciones, contaminado, adulterado o con presencia de plomo o aditivos metálicos a base de manganeso, no será cubierto por la garantía.

**¡ADVERTENCIA!**

- El uso de combustibles del tipo Grado 3 (según la Resolución 1283/2006 de la Secretaría de Energía) es recomendado, ya que sus características de calidad permiten cumplir con los requisitos de la norma Euro 5, para la cual están diseñados nuestros vehículos.
- El uso de combustibles del tipo Grado 2, si bien no afecta el funcionamiento correcto del motor ni de sus componentes, no permite alcanzar el nivel de emisiones establecido por la norma Euro 5.
- La utilización de combustibles de calidad inferior a Grado 3 no garantiza el funcionamiento adecuado del motor ni de sus elementos asociados.

**NOTA: En México se recomienda el uso de gasolina premium de 91/92 octanos .**

**Información importante del motor a gasolina (sí así está equipado)****¡ADVERTENCIA!**

- Certifíquese del origen del combustible y utilice únicamente combustible de calidad certificada, adquirido en estaciones de servicio pertenecientes a la red de distribuidores que cuenten con programas de certificación de calidad transparentes.
- El uso de combustible con especificaciones inadecuadas o de baja calidad puede afectar el rendimiento del vehículo, además de provocar daños irreversibles en el sistema de inyección y otros posibles daños al motor, los cuales no están cubiertos por la garantía.
- No agregue aditivos recomendados para otros tipos de combustible al tanque de su vehículo, ya que existe el riesgo de causar daños graves al convertidor catalítico, a los inyectores, a los sensores y al propio motor.
- La garantía del vehículo no cubrirá dichos daños.
- No agregue al tanque combustibles no aprobados para uso automotriz (por ejemplo, gasolina de aviación).
- El uso de otros tipos de gasolina puede causar daños irreversibles al convertidor catalítico.
- No utilice combustibles con un octanaje demasiado bajo.

**¡ADVERTENCIA!**

- El uso de este tipo de combustible puede provocar combustión descontrolada y causar daños graves al motor. La garantía no cubrirá este tipo de daños.

**NOTA:** Antes de utilizar el vehículo en viajes internacionales, asegúrese de que el combustible homologado para el vehículo esté disponible en las estaciones de servicio a lo largo de la ruta y en el destino.

**¡ADVERTENCIA!**

Si el vehículo es abastecido con un combustible diferente al especificado, se encenderá la luz indicadora del sistema de inyección en el tablero de instrumentos. Existe riesgo de daños graves e irreversibles al motor y destrucción del convertidor catalítico. En ese caso, acuda de inmediato a su Distribuidor Autorizado Peugeot.

**NOTA:**

- Por motivos de seguridad, y para garantizar el correcto funcionamiento del sistema y evitar errores en la indicación del instrumento en el tablero, la llave de encendido debe permanecer en posición apagada mientras se realiza el abastecimiento de combustible. Siga siempre las recomendaciones de este manual.
- El combustible que se derrame accidentalmente durante el llenado, además de ser contaminante, puede dañar la pintura del vehículo en la zona de la boquilla de llenado, por lo que debe evitarse.
- Para asegurar el llenado completo del tanque de combustible, realice dos operaciones de llenado después del primer corte automático de la pistola. Consulte la legislación vigente.
- Evite realizar recargas adicionales que puedan provocar anomalías en el sistema de alimentación.
- Mantenga siempre bien cerrada la tapa del tanque de combustible y no la sustituya por una de tipo diferente.
- Si el vehículo circula en otros países, asegúrese de que el abastecimiento se realice únicamente con gasolina sin plomo.
- El combustible que se derrame accidentalmente durante el reabastecimiento, además de ser contaminante, puede dañar la pintura del vehículo en la zona de la boca de llenado, por lo que debe evitarse.

- Al abrir la tapa del depósito, es posible que escuche un sonido de entrada de aire. Esta depresión es normal y se debe a la estanqueidad del sistema de combustible.
- Para garantizar un llenado completo del tanque, realice dos disparos automáticos (clics) de la pistola de llenado sin retirarla de la boca del depósito.
- Consulte la legislación vigente.
- Evite realizar recargas adicionales posteriores, ya que podrían provocar anomalías en el sistema de alimentación.
- Mantenga siempre bien cerrado el tapón del depósito de combustible y no lo sustituya por uno de tipo diferente.

## Depósito de combustible

Capacidad del depósito: aproximadamente 55 litros.

## Reserva de combustible

 Cuando se alcanza el nivel de reserva, se enciende el testigo correspondiente en el tablero de instrumentos. En ese momento, la autonomía restante es de aproximadamente 50 km. Es indispensable realizar una recarga para evitar que el vehículo quede inmovilizado.

## Llenado

Una etiqueta ubicada en el interior de la tapa del depósito indica el tipo de combustible que debe utilizarse.

Las recargas deben ser superiores a 10 litros para que el indicador de nivel las registre correctamente.

**NOTA:** Al abrir la tapa, puede escucharse un sonido de succión de aire. Esta depresión es completamente normal y se debe a la estanqueidad del circuito del combustible.

## Sistema de alimentación – Motor a gasolina

El sistema de alimentación fue diseñado para proporcionar un funcionamiento óptimo del motor del vehículo, permitiendo la utilización de gasolina sin plomo de calidad automotriz.

El usuario debe evaluar el tipo de gasolina más conveniente para su uso, considerando factores como el precio, el rendimiento y las prestaciones.

La central electrónica de control de inyección está preparada para gestionar el funcionamiento del motor con

gasolina, garantizando un desempeño regular en todas las condiciones de utilización.

En el uso normal, el sistema no requiere cuidados o procedimientos especiales, excepto la observación de las advertencias de uso presentes en este capítulo y los puntos de mantenimiento específicos.

### ¡ADVERTENCIA!

- No utilizar combustibles distintos del especificado.
- El sistema está preparado exclusivamente para funcionar con gasolina sin plomo.
- No adapte el vehículo para el funcionamiento con GNC (gas natural comprimido).
- Las características del sistema no permiten la conversión a otros tipos de combustible.

#### NOTA:

- Los motores a gasolina pueden presentar variaciones en el nivel de ruido dependiendo del tipo de gasolina utilizada y su calidad. Este comportamiento es normal y no afecta las prestaciones del motor.
- Después de un reabastecimiento, el sistema puede requerir un breve periodo de adaptación (aproximadamente 10 minutos con el vehículo en funcionamiento) para estabilizar el reconocimiento del combustible en el depósito.
- Esta recomendación es especialmente importante cuando se ha cambiado el tipo o calidad de gasolina utilizada, ya que ayuda a minimizar posibles dificultades en el próximo arranque, especialmente con el motor frío.

### Procedimiento de reabastecimiento motor a gasolina

Para realizar la reabastecimiento de combustible con total seguridad:

- Es obligatorio apagar el motor.
- Con el vehículo desbloqueado, presione en la zona indicada por la flecha ubicada en el protector de la tapa del depósito de gasolina.
- Abra la tapa del depósito de combustible.

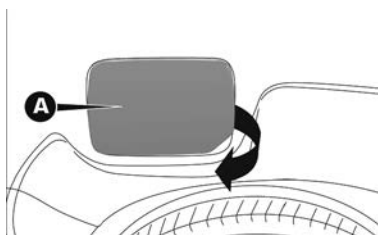

- Gire el tapón en sentido contrario a las agujas del reloj (hacia la izquierda), retírelo de la boca de llenado y cuélguelo en el soporte ubicado en el interior del protector de la tapa.

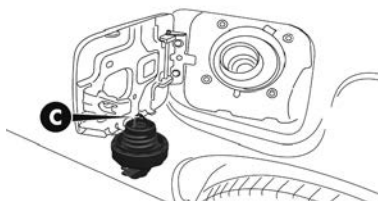
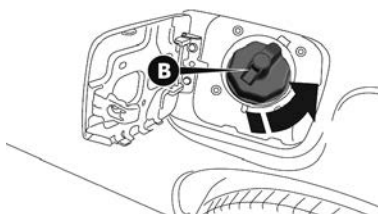

- Llène el depósito, pero no continúe después del tercer corte automático de la pistola del dispensador de combustible, ya que esto podría ocasionar un mal funcionamiento del motor.

Una vez finalizada la carga de combustible:

- Vuelva a colocar el tapón en su lugar girándolo en el sentido de las agujas del reloj (hacia la derecha) hasta que quede completamente cerrado, lo cual se indica con un sonido de "clac", cierre nuevamente la tapa.

## COFRE DEL MOTOR

### Apertura

*Proceder del siguiente modo:*

Tire de la palanca **A**.

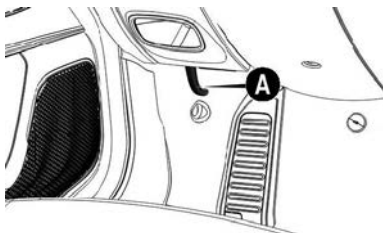

Accione la palanca **B** localizada debajo del cofre hacia arriba.

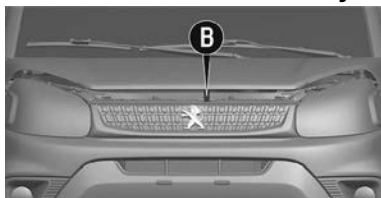

Levante el cofre sujetándolo por la parte central. Suelte al varilla de soporte de su dispositivo de bloqueo.

Introduzca el extremo de la varilla **C** en la apertura **D** del cofre del motor.

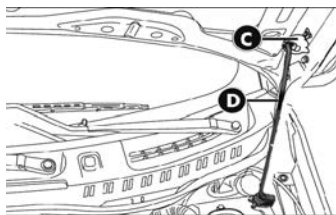

### ¡ADVERTENCIA!

- Una colocación incorrecta de la varilla puede provocar la caída violenta del cofre. Cerciorarse del correcto bloqueo de la varilla en el dispositivo.
- Si necesita hacer alguna verificación en el compartimiento motor, cuando este todavía esté caliente, no se acerque al electroventilador, que puede funcionar incluso sin la llave en el interruptor de ignición. Espere hasta que el motor se enfríe.

## Cierre

Mantenga el cofre levantado con una mano y con la otra quite la varilla **C** del alojamiento **D** y introducírala nuevamente en el respectivo dispositivo de bloqueo.

Baje el cofre a aproximadamente 20 centímetros del compartimiento del motor; déjelo caer y cerciúrese que esté completamente cerrado y no solamente enganchado en la posición de seguridad. En el caso de que esté solamente enganchado, no ejerza presión en el capó, sino volver a levantarlo y repetir la maniobra.

### ¡ADVERTENCIA!

Una colocación incorrecta de la varilla puede provocar el cierre repentino y violento del cofre.

Asegúrese de que la varilla esté correctamente fijada en su soporte de bloqueo.

Por razones de seguridad, el cofre siempre debe estar bien cerrado durante la marcha. Por lo tanto, comprobar siempre que el cofre esté bien cerrado y bloqueado. Si durante la marcha se observa que el cofre no está correctamente bloqueado, deténgase inmediatamente y ciérralo de la manera correcta.



### ¡ADVERTENCIA!

El electroventilador puede activarse incluso después de haber apagado el motor.

Tenga precaución y evite que objetos o prendas se acerquen a las aspas, ya que podrían engancharse y causar accidentes.



## COMPARTIMIENTO DEL MOTOR

Las imágenes presentadas en este manual son ejemplos con fines orientativos.

La ubicación de los siguientes componentes puede variar según la versión del vehículo:

- Filtro de aire.
- Varilla de medición del nivel de aceite del motor.
- Tapón de llenado de aceite del motor.

**NOTA:** La varilla para medir el nivel de aceite del motor (A) está integrada en el tapón de llenado de aceite del motor (B).

### Versiones 1.3 8V Gasolina (sí así está equipado)

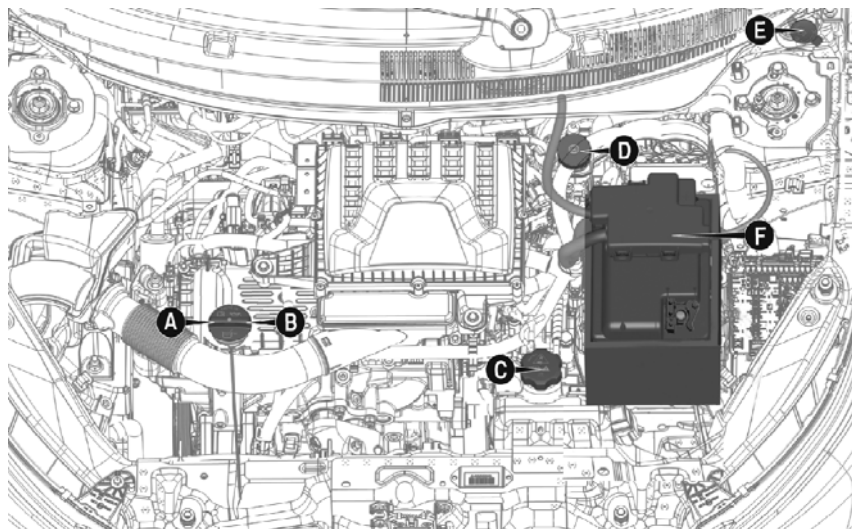

- A.** Varilla de control del nivel de aceite del motor
- B.** Tapón/Boca de llenado de aceite del motor
- C.** Depósito del líquido de refrigeración del motor
- D.** Depósito del líquido de los frenos
- E.** Depósito del líquido del lavaparabrisas
- F.** Batería

## REVISIÓN DE LOS NIVELES

### Aceite del motor

**NOTA:** Controle el nivel y sustituya el aceite del motor respetando los plazos indicados en el "Plan de mantenimiento programado" de su Póliza de Garantía.

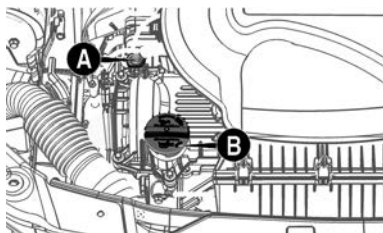

Extraiga la varilla de medición del nivel de aceite del motor, límpiela con un paño que no suelte pelusa y vuelva a insertarla completamente en la boca de llenado. Luego, extráigala nuevamente y verifique que el nivel de aceite indicado en la varilla se encuentre entre las marcas **MIN** y **MAX**. El espacio entre ambas marcas corresponde aproximadamente a 1 litro de aceite.

Este procedimiento debe realizarse con el vehículo ubicado en un terreno plano y con el motor aún caliente (aproximadamente 10 minutos después de haberlo apagado).

### ¡ADVERTENCIA!

Solamente el control del nivel de aceite debe ser efectuado con el motor todavía caliente. Para completar el nivel de aceite el motor debe estar frío.

Si el nivel de aceite está cerca o por debajo de la marca **MIN** añadir aceite a través de la boquilla de llenado **B** hasta alcanzar la marca **MAX**.

El nivel de aceite nunca debe superar la marca **MAX** en la varilla. Si eso ocurre, aguarde hasta que el motor se enfríe y quite el exceso de aceite.

**NOTA:** Después de haber añadido o sustituido el aceite, haga funcionar el motor durante algunos segundos, apáguelo y sólo después revise el nivel.

Debido a la concepción de los motores a combustión interna, para que haya una buena lubricación, parte del aceite lubricante es consumido durante el funcionamiento del motor.

**¡ADVERTENCIA!**

- Al reabastecer, utilice un bidón para evitar el derramamiento. Si ocurre derramamiento, limpie inmediatamente los componentes afectados. Después del reabastecimiento, cerciúrese de que la tapa esté correctamente cerrada.
- Con el motor caliente, trabaje con mucho cuidado dentro del compartimiento del motor. ¡Peligro de quemaduras!
- No añada aceite con características distintas del aceite ya presente en el motor. Utilizar siempre productos recomendados .
- El reabastecimiento de aceite del motor debe ser efectuado con el motor frío, lentamente y con cuidado, evitando el derramamiento sobre los componentes del cofre del motor. El aceite en contacto con componentes calientes puede provocar daños a las piezas y el surgimiento de humo, incendios o quemaduras, además de contaminar el medio ambiente.
- El aceite usado del motor y el filtro del aceite que ha sido reemplazado contienen sustancias peligrosas para el medio ambiente. Para cambiar el aceite y los filtros, es recomendable acudir a su Distribuidor Autorizado Peugeot.

**Características del aceite**

Antes de completar el nivel de aceite o realizar el cambio de aceite del motor, verifique que el aceite a utilizar sea compatible con la motorización de su vehículo y cumpla con las especificaciones recomendadas en el capítulo "Características Técnicas".

**Capacidad de aceite del motor**

**Con cambio de filtro de aceite: 3.40 litros**

**Nivel de aceite de la caja de cambios manual**

En condiciones normales de funcionamiento, no es necesario cambiar el aceite de la caja de cambios manual. Consulte el capítulo "Características técnicas" para conocer la frecuencia recomendada de revisión o sustitución.

**Capacidad de aceite de la caja de cambios manual: 2.0 litros**

**Líquido de refrigeración del motor**

Es normal que sea necesario reponer el nivel del líquido

entre dos servicios. Cuando el motor se encuentra caliente, la temperatura del refrigerante se regula mediante el ventilador. Dado que el sistema de enfriamiento está presurizado, espere al menos una hora después de apagar el motor antes de realizar cualquier tarea de mantenimiento

### ¡ADVERTENCIA!

- Al cargar el sistema de enfriamiento del motor, utilice un líquido del mismo tipo que hay en el tanque. El líquido no puede mezclarse con cualquier otro tipo de líquido anticongelante.

Para evitar el riesgo de quemaduras en caso de que sea urgente reponer el nivel, coloque un trapo alrededor del tapón y aflójelos dos vueltas para permitir que disminuya la presión.

Una vez que la presión haya bajado, retire el tapón y complete el nivel del refrigerante.

### ¡ADVERTENCIA!

El sistema de enfriamiento está presurizado. Si es necesario reemplazar el tapón, se recomienda utilizar una refacción original, diseñada específicamente para este vehículo, a fin de no comprometer la eficiencia del sistema.

Con el motor caliente, no retire la tapa del depósito: ¡riesgo de quemaduras!

### ¡ADVERTENCIA!

La verificación y el rellenado del nivel deben realizarse únicamente con el motor en frío. Un nivel de refrigerante demasiado bajo puede provocar daños en el motor; dicho nivel debe estar cercano a la marca "MAX", pero nunca debe sobrepasarla. Si el nivel se encuentra cerca o por debajo de la marca "MIN", es necesario reponerlo.

El motoventilador puede activarse incluso después de haber apagado el motor. Tenga precaución y mantenga alejados objetos o prendas que pudieran engancharse en las aspas.

### **Cambio del líquido del sistema de enfriamiento**

Consulte la póliza de garantía para conocer la periodicidad recomendada para la sustitución de este líquido.

**Capacidad del sistema de enfriamiento del motor: 5.3 litros.**

## Líquido del lavaparabrisas

Si el nivel es insuficiente, levante la tapa **E** del depósito y poner lentamente el líquido que se describe en "Fluidos y lubricantes originales" (consulte el capítulo "Datos técnicos").

### ¡ADVERTENCIA!

- No circule con el depósito del líquido del limpiaparabrisas vacío, ya que su funcionamiento es fundamental para mantener una buena visibilidad. El uso repetido del sistema sin líquido puede dañar o deteriorar rápidamente algunos componentes del sistema y también provocar daños en el parabrisas.
- Algunos aditivos para el líquido del limpiaparabrisas disponibles en el mercado son inflamables. El compartimiento del motor contiene componentes que alcanzan altas temperaturas y, al entrar en contacto con estos aditivos, podrían provocar un incendio.

**Capacidad del depósito del líquido del limpiaparabrisas: 2.3L**

## Líquido de los frenos

Asegurarse de que el fluido está en el nivel máximo.

Si el nivel del fluido en el depósito es bajo, retire la tapa **D** y vacíe lentamente el líquido que se describe en "Fluidos y lubricantes originales" (consulte el capítulo "Características técnicas").

### ¡ADVERTENCIA!

- Evite que el fluido de frenos, altamente corrosivo, entre en contacto con las partes pintadas. Si esto sucediera, lave inmediatamente con agua.
- El líquido de los frenos es venenoso y altamente corrosivo. En caso de contacto accidental, lave las partes afectadas inmediatamente con jabón neutro y enjuague agua abundante. En caso de ingestión, acuda inmediatamente a un médico.

Consulte la Póliza de Garantía para conocer la periodicidad recomendada para la sustitución de este fluido.

### ¡ADVERTENCIA!

- El símbolo , presente en el depósito identifica los fluidos de frenos de tipo sintético, diferenciándolos de los de tipo mineral. Utilice fluidos de tipo mineral daña irreversiblemente las juntas especiales de goma del sistema de frenos

**Capacidad del depósito de fluido de frenos: 0.45 litros**

## Batería

### ¡ADVERTENCIA!

- El líquido presente en la batería es venenoso y corrosivo. Evite el contacto con la piel o los ojos. No se acerque a la batería con llamas libres o posibles fuentes de chispas: ¡Riesgo de incendio!
- Si el vehículo queda detenido durante un período prolongado en condiciones de frío intenso, quite la batería del vehículo y llévela a un lugar templado. Riesgo de congelamiento.
- Cuando se tenga que trabajar en la batería o cerca de ella, proteja siempre los ojos. Utilice anteojos especiales (de seguridad) para realizar la operación.
- Las baterías contienen sustancias muy peligrosas para el medio ambiente. Para reemplazar la batería, recomendamos que usted acuda a su Distribuidor Autorizado Peugeot, que está preparada para desecharla de manera respetuosa a la naturaleza y las disposiciones legales vigentes.

No es necesario abastecer los electrólitos de la batería con agua destilada.

Sin embargo, se necesita que su Distribuidor Autorizado Peugeot haga un control periódico para comprobar su eficiencia.

## Consejos útiles para aumentar la duración de la batería

Para evitar que la batería se descargue rápidamente y para preservar la funcionalidad en el tiempo, seguir rigurosamente las siguientes indicaciones:

- Al estacionar el vehículo, asegúrese que las puertas y el cofre estén bien cerrados para evitar que los plafones dentro del habitáculo queden encendidos.
- Apague las luces internas, adicionalmente, el vehículo está equipado con un sistema de desactivación automática de las luces internas.
- Con el motor apagado, no deje los dispositivos encendidos durante mucho tiempo (por ejemplo, la radio, las luces de emergencia, etc.).
- Antes de cualquier intervención en el sistema eléctrico, quitar el cable del polo negativo de la batería.

Si después de comprar el vehículo desea montar algún

accesorio (alarma electrónica, etc.) acuda a su Distribuidor Autorizado Peugeot, que evaluará la absorción eléctrica total.

### ¡ADVERTENCIA!

El montaje incorrecto de los accesorios eléctricos y electrónicos puede resultar en graves daños al vehículo. Para hacer cualquier intervención en el vehículo, acuda siempre al personal especializado de su Distribuidor Autorizado Peugeot.

#### NOTA:

- Después de una desactivación de la batería, la dirección necesita de una inicialización que se indica por el encendido del testigo  en el módulo de instrumentos. Para ejecutar este procedimiento, gire el volante de una extremidad a la otra o simplemente proseguir en dirección rectilínea por cien metros.
- Si se mantiene la batería por un período largo en estado de carga inferior al 50% se daña por sulfatación, y puede crear dificultades en el arranque. Además de eso, podría ocurrir congelamiento (puede ocurrir a  $-10^{\circ}\text{C}$ ). En caso de parada prolongada, consultar el apartado "Inactividad prolongada del vehículo", en este capítulo.

### Sustitución de la batería con tubo de drenaje (si así está equipado)

### ¡ADVERTENCIA!

La batería del vehículo fue desarrollada para garantizar el mejor desempeño, fiabilidad y calidad para su vehículo. Asimismo, fue desarrollada a medida para el compartimiento de su instalación, garantizando total seguridad. En caso de necesidad de sustitución, es imprescindible que a batería sustituta tenga las mismas especificaciones y características de la batería original, tales como tensión nominal (V), capacidad nominal (A/h), corriente de arranque (A), polaridad (posición de los terminales) y dimensiones (altura, anchura y longitud). En caso de dudas, acuda a su Distribuidor Autorizado Peugeot.

Para la sustitución de la batería, proceda del siguiente modo:



- Apague el vehículo.
- Desconectar primero el cable negativo (-) y luego desconectar el cable positivo (+), utilizando las herramientas adecuadas (no provistas).
- Quite el tapón **A** (si está equipado) de la salida de los gases de la batería.
- Quite el tubo de escape de gases **B** de la batería (si así está equipado).
- Sustituya la batería descargada por otra con las mismas características. Usar solamente baterías que hayan sido aprobadas para su vehículo por el fabricante; en caso contrario, el sistema o funciones del vehículo pueden quedar inoperables y dañar el vehículo.
- Conecte primero el cable positivo (+) y luego el cable negativo (-).
- Coloque el tapón **A** (si está equipado) firmemente al lado del polo positivo de la nueva batería.
- Revise si el extremo del tubo de escape de gases **B** (si así está equipado) está totalmente libre de obstrucciones o residuos. Vuelva a colocarlo firmemente al lado del polo negativo de la nueva batería.
- Cerciórese que una extremidad del tubo de escape de gases esté fijada en la batería y la otra dirigida a la protección del cárter (protección de acero). Pase el tubo de escape de gases a través de la presilla **C**, a un costado de la bandeja de la batería, para evitar que se doble y provoque fallas.



- Para el procedimiento de sustitución, se recomienda dirigirse a su Distribuidor Autorizado Peugeot.

## Filtro de aire

Sustituya el elemento filtrante por una refacción original, asegurando un ajuste correcto en todo el contorno de los bordes del filtro con la tapa del mismo.

El filtro de aire debe ser inspeccionado de forma periódica y, si se encuentra excesivamente sucio, deberá ser reemplazado antes del intervalo indicado en el Plan de Mantenimiento Programado de la Póliza de Garantía.

**NOTA: Un filtro de aire muy sucio contribuye al aumento en el consumo de combustible del vehículo.**

### ¡ADVERTENCIA!

Utilizando el vehículo en caminos polvorientos, arenosos o con fango, se debe comprobar/sustituir el elemento del filtro de aire en la mitad de los plazos indicados en el Plano de mantenimiento programado de la Póliza de Garantía. Observar siempre las recomendaciones de este manual.

## Filtro del aire acondicionado

Vehículos con sistema de calefacción poseen filtro de aire específico, destinado a absorber las partículas de polvo que normalmente entran junto con el flujo de aire externo. Este filtro, si está sucio, puede ser responsable por una eventual disminución de la eficiencia del sistema de aire acondicionado, razón por la que se recomienda su inspección periódica y eventual sustitución.

Si se utiliza el vehículo sobre todo en locales con alta concentración de polvo, contaminación atmosférica o regiones costeras, se debe sustituir con más frecuencia el elemento filtrante.

Se recomienda que tanto el trabajo de inspección como el de sustitución de los elementos filtrantes se realicen en su Distribuidor Autorizado.

## Módulos/Centrales electrónicas

Utilizando normalmente el vehículo, no es necesario tener precauciones especiales.

En caso de intervenciones en el sistema eléctrico o de arranque de emergencia, es necesario, sin embargo, siga cuidadosamente las instrucciones a continuación:

- Nunca desconecte la batería del sistema eléctrico con el motor en movimiento.
- Desconecte la batería del sistema eléctrico en caso de recarga.
- En caso de emergencia, nunca efectúe el arranque con un cargador de batería. Utilice una batería auxiliar.
- Tenga cuidado especial con la conexión entre batería y sistema eléctrico, comprobando tanto la exacta polaridad como la eficiencia de la misma conexión. Cuando se reconecta la batería, la central del sistema de inyección/encendido debe readaptar los propios parámetros internos; por lo tanto, en los primeros kilómetros de uso, el vehículo puede presentar un comportamiento

ligeramente distinto del anterior.

- No conecte o desconecte los terminales de las centrales electrónicas cuando la llave de arranque esté en la posición **MAR**.
- No compruebe polaridades eléctricas con chispas.
- Desconecte las centrales electrónicas en caso de soldaduras eléctricas en la carrocería. Quitarlas en caso de temperaturas superiores a 80°C (trabajos especiales en la carrocería, etc.).

### ¡ADVERTENCIA!

- La instalación de accesorios electrónicos (autorradio, alarma, etc.) excepto los originales de fábrica no debe, bajo ningún concepto, alterar los cableados eléctricos de los sistemas de inyección y encendido. Observe siempre las recomendaciones de este manual.
- Las modificaciones o reparaciones en la instalación eléctrica realizadas de manera incorrecta y sin tener en cuenta las características técnicas de la instalación, pueden provocar anomalías en el funcionamiento con riesgo de incendio. Busque siempre asistencia de personal especializado.

## MANTENIMIENTO DE COMPONENTES

Salvo indicación contraria, verifique estos elementos siguiendo y respetando las indicaciones establecidas en el Plan de Mantenimiento del fabricante, y de acuerdo con la motorización. Si lo prefiere, lleve su vehículo a su Distribuidor Autorizado Peugeot para realizar la revisión correspondiente.

### Batería de 12 V



La batería no requiere mantenimiento. Sin embargo, revise periódicamente la limpieza y el apriete de los terminales roscados (en versiones sin abrazadera rápida), así como el estado de las conexiones.

Para más información y recomendaciones sobre intervenciones en la batería de 12 V, consulte el apartado correspondiente en el manual.

Salvo indicación contraria, verifique estos elementos siguiendo y respetando las indicaciones establecidas en el su Póliza de Garantía. Si lo prefiere, lleve su vehículo a su Distribuidor Autorizado Peugeot para realizar la revisión correspondiente.

## Filtro de aceite



Sustituya el filtro de aceite en cada cambio de aceite del motor.

Consulte su póliza de garantía para conocer la frecuencia recomendada de sustitución.

## Filtro de aire del motor y filtro de habitáculo

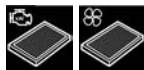

Consulte su póliza de garantía para conocer la periodicidad de sustitución de estos elementos. Dependiendo del entorno (atmósfera con polvo, etc.) y del uso del vehículo (conducción urbana, etc.), puede ser necesario duplicar la frecuencia de cambio.

Un filtro de habitáculo sucio puede reducir el rendimiento del sistema de aire acondicionado y generar olores desagradables.

## Caja de cambios manual



La caja de cambios no requiere mantenimiento (no es necesario cambiar el aceite).

Consulte su Póliza de Garantía para conocer la frecuencia recomendada de control de este elemento.

## Freno de estacionamiento



Si el recorrido del freno de estacionamiento es excesivo o si el sistema ha perdido eficacia, es necesario ajustarlo, incluso entre inspecciones programadas.

Este sistema debe ser revisado en su Distribuidor Autorizado Peugeot.

## Desgaste de pastillas, discos y tambores de freno



El desgaste de los frenos depende del estilo de conducción, especialmente en vehículos utilizados en ciudad y en trayectos cortos. Puede ser necesario inspeccionar el estado del sistema de frenos incluso entre los servicios programados.

Una disminución en el nivel del líquido de frenos puede indicar desgaste en las pastillas. Para obtener información sobre la verificación del desgaste de discos y tambores, acuda a su Distribuidor Autorizado Peugeot.

## Ruedas y neumáticos



La presión de inflado de todos los neumáticos, incluida la llanta de refacción, debe verificarse cuando los neumáticos estén "fríos". Las presiones indicadas en la etiqueta del vehículo son válidas únicamente en esas condiciones.

Si ha conducido más de 10 minutos o más de 10 kilómetros a velocidades superiores a 50 km/h, agregue 0.3 bar (4 psi) a la presión recomendada.

Verifique las presiones indicadas en la etiqueta ubicada en el pilar de la puerta del conductor.

Revise la presión de los neumáticos cada 15 días.

Después de calibrar los neumáticos, es necesario restablecer el sistema de monitoreo de presión para asegurar su correcto funcionamiento.

**NOTA: Una presión insuficiente incrementa el consumo de combustible. No mantener la presión adecuada provoca desgaste prematuro de los neumáticos y reduce la adherencia al pavimento: ¡riesgo de accidente!**

Conducir con neumáticos desgastados o dañados disminuye el rendimiento de frenado y el agarre del vehículo. Se recomienda una inspección periódica del estado de la banda de rodadura, los flancos y las válvulas.

Si los indicadores de desgaste (TWI) ya no son visibles en la banda de rodadura, la profundidad de las ranuras es inferior a 1.6 mm; es obligatorio reemplazar los neumáticos.

El uso de neumáticos o ruedas diferentes a los especificados puede afectar la vida útil de los neumáticos, la rotación de las ruedas, la distancia al suelo y la lectura del velocímetro, además de comprometer el agarre en carretera.

Instalar neumáticos o ruedas no especificados para el eje delantero o trasero puede interferir con el tiempo de respuesta del Sistema Electrónico de Estabilidad (ESP), generando mensajes de error en el tablero.

## Correa de accesorios



Las correas están en funcionamiento desde el arranque hasta el apagado del motor. Es normal que se desgasten con el tiempo.

Una correa desgastada o rota puede ocasionar daños graves al motor y dejarlo fuera de servicio.

Respete la frecuencia de reemplazo recomendada, ya sea por kilometraje o por tiempo transcurrido, lo que ocurra primero, según lo indicado en la póliza de garantía.

## PRECAUCIONES GENERALES DE MANTENIMIENTO

### ¡ADVERTENCIA!

- Evite el contacto prolongado del aceite y los líquidos usados con la piel. La mayoría de estos fluidos son perjudiciales para la salud e incluso altamente corrosivos.
- Tenga precaución al realizar cualquier intervención en el compartimiento del motor, ya que el ventilador de enfriamiento puede activarse en cualquier momento, incluso con el encendido apagado.
- Además, algunas zonas del motor pueden alcanzar temperaturas extremadamente altas, lo que representa un riesgo de quemaduras.

### NOTA:

- No deseche el aceite ni los líquidos usados en el suelo ni en las alcantarillas. Deposite estos residuos en los contenedores específicos disponibles en su Distribuidor Autorizado Peugeot.
- Si planea dejar su vehículo estacionado por varias semanas, se recomienda mantener una velocidad engranada (por ejemplo, en primera o en reversa si cuenta con transmisión manual).
- El freno de estacionamiento debe permanecer liberado, siempre que el vehículo esté sobre una superficie plana.
- Después de lavar o limpiar las ruedas, se recomienda que el vehículo circule unos minutos antes de estacionarse, para favorecer el secado del sistema de frenos.
- Esta práctica ayuda a reducir los efectos de la corrosión en discos, pastillas y bandas de freno.

### ¡ADVERTENCIA!

- Para evitar daños en los componentes eléctricos, está totalmente prohibido el lavado a alta presión en el compartimiento del motor.



### ¡ADVERTENCIA!

- Utilice únicamente productos recomendados por Peugeot o productos de calidad equivalente, con características compatibles.
- Para optimizar el funcionamiento de sistemas críticos como el circuito de frenos, Peugeot selecciona y ofrece productos altamente específicos.
- Después de lavar el vehículo, la humedad o el hielo (en temporada invernal) que se acumule en los discos y pastillas de freno puede reducir la eficacia de frenado.
- Realice maniobras suaves de frenado para secar o descongelar los frenos y recuperar su rendimiento óptimo.

## CONSEJOS DE MANTENIMIENTO

### Recomendaciones generales

Para evitar daños en su vehículo, siga las siguientes recomendaciones:

#### Exterior

### ¡ADVERTENCIA!

¡Nunca utilice un chorro de alta presión en el compartimiento del motor! Existe riesgo de dañar los componentes eléctricos.

Evite lavar el vehículo bajo luz solar directa o en condiciones de frío extremo.

#### NOTA:

- Si utiliza una estación de lavado automático con cepillos, asegúrese de cerrar bien las puertas y, según la versión, retire la llave electrónica.
- Al usar una hidrolavadora doméstica, mantenga la boquilla a una distancia mínima de 30 cm del vehículo, especialmente al limpiar zonas con pintura dañada, sensores o sellos.
- Limpie de inmediato cualquier mancha que contenga sustancias químicas que puedan dañar la pintura, como resina de árboles, excremento de aves, secreciones de insectos, polen o asfalto.
- Dependiendo del entorno, lave el vehículo con mayor frecuencia para eliminar residuos como sal (en zonas costeras), hollín (en zonas industriales) o lodo (en climas fríos o húmedos), ya que pueden ser altamente

corrosivos.

- Para eliminar manchas difíciles como asfalto o insectos, consulte a su Distribuidor Autorizado Peugeot para el uso de productos especiales.
- Para retoques de pintura, se recomienda acudir preferentemente a un Distribuidor Autorizado Peugeot.

### Interior

#### NOTA:

- No utilice manguera ni chorro de alta presión para limpiar el interior del vehículo.
- Evite transportar líquidos en recipientes abiertos, ya que un derrame podría dañar los controles de la consola central.
- Para limpiar el panel de instrumentos y la pantalla táctil, utilice un paño suave y seco. No aplique directamente productos como alcohol, desinfectantes o agua con jabón, ya que podrían dañar las superficies.

## Conservación de la carrocería

### Pintura

#### ¡ADVERTENCIA!

No utilice productos abrasivos, disolventes, gasolina ni aceite para limpiar la carrocería.

¡Nunca use esponjas abrasivas para eliminar manchas difíciles! Podría rayar la pintura.

No aplique abrillantadores bajo luz solar intensa ni sobre piezas plásticas o de hule.

#### NOTA:

- Utilice un paño suave con agua y jabón o un producto con pH neutro.
- Limpie cuidadosamente la carrocería con un paño de microfibra limpio.
- Aplique el esmalte únicamente cuando el vehículo esté completamente limpio y seco.
- Siga siempre las instrucciones de uso del producto.

### Adhesivos

#### ¡ADVERTENCIA!

No utilice chorros de alta presión para lavar el vehículo, ya que podrían dañar o despegar los adhesivos.

**NOTA:**

- Use una manguera de alto caudal con temperatura entre 25 °C y 40 °C.
- Dirija el chorro de agua de forma perpendicular a la superficie a limpiar.

**Productos textiles**

El tablero, los paneles de las puertas y los asientos pueden incluir materiales textiles.

**Mantenimiento****¡ADVERTENCIA!**

No utilice productos de limpieza agresivos como alcohol, disolventes o amoníaco.

No use sistemas de limpieza a vapor, ya que podrían dañar o despegar los tejidos.

**NOTA:**

- Elimine el polvo regularmente con un paño seco, un cepillo suave o una aspiradora.
- Limpie las superficies textiles una vez al año con un paño limpio y húmedo.
- Deje secar durante la noche y luego cepille suavemente.

**Remoción de manchas****¡ADVERTENCIA!**

No frote la mancha, ya que podría extenderla o hacer que penetre más en el material.

**NOTA:**

- Actúe rápidamente, limpiando desde los bordes hacia el centro.
- Retire la mayor cantidad posible de sustancia con una cuchara o espátula.
- Absorba el líquido restante con papel absorbente.

**Tratamiento de manchas según el tipo****NOTA:**

- Grasa, aceite y pintura: limpie con un detergente de pH neutro.
- Vómito: limpie con agua mineral con gas.
- Sangre: espolvoree harina sobre la mancha, deje secar

y retire con un paño ligeramente húmedo.

- Barro: deje secar completamente y luego retire con un paño ligeramente húmedo.
- Pastel, chocolate, helado: limpie con agua tibia.
- Bebidas azucaradas y/o alcohólicas: limpie con agua tibia o jugo de limón si la mancha persiste.
- Gel para el cabello, café, salsa de tomate, vinagre: limpie con agua tibia y jugo de limón.

Para sustancias sólidas, utilice un cepillo suave o una aspiradora.

Para sustancias líquidas, use un paño de microfibra húmedo y luego seque con otro paño limpio.

### **Accesorios (si así está equipado)**

Su Distribuidor Autorizado Peugeot ofrece una amplia gama de accesorios y refacciones originales.

Estos productos han sido probados y aprobados por su confiabilidad y seguridad, y están diseñados específicamente para su vehículo. Todos cuentan con respaldo y garantía Peugeot.

Peugeot se reserva el derecho de modificar la gama de accesorios disponibles sin previo aviso.

Para consultar la lista de accesorios disponibles, visite el sitio web oficial de Peugeot en su país.

**NOTA: Dependiendo de la versión o modelo, su vehículo podría no contar con protector de cárter. Consulte en su Distribuidor Autorizado Peugeot si es recomendable instalar este accesorio.**

### **¡ADVERTENCIA!**

La instalación de equipos o accesorios eléctricos no autorizados por Peugeot puede provocar fallas en el sistema electrónico del vehículo.

Agradecemos su atención a esta recomendación y le sugerimos acudir a su Distribuidor Autorizado Peugeot para conocer la gama de equipamientos y accesorios recomendados.

## ROTACIÓN DE LOS NEUMÁTICOS

### Recomendaciones sobre la rotación de los neumáticos

#### ¡ADVERTENCIA!

Los métodos de rotación indicados NO deben adoptarse en caso de utilizar neumáticos de tipo "unidireccional". Con este tipo de neumáticos, solo pueden moverse las ruedas del eje delantero al trasero y viceversa, manteniéndolas en el mismo lado del vehículo. Para más información, consulte las advertencias descritas en el apartado "Información general".

Los neumáticos delanteros y traseros se ven sometidos a cargas y esfuerzos diferentes debidos a giros, maniobras y frenadas. Por esta razón, se desgastan de forma desigual.

Para evitar esto, es posible rotar los neumáticos en el momento oportuno. Con rotación de los neumáticos se entiende mover las ruedas a posiciones diferentes, con respecto al vehículo. Por lo tanto, cada rueda se sitúa en un eje diferente y, donde sea posible, en el lado opuesto del vehículo.

La rotación de los neumáticos contribuye a que se mantengan inalteradas las capacidades de adherencia y de tracción en caminos mojadas o con fango, permitiendo un óptimo manejo del vehículo.

En caso de desgaste anormal de los neumáticos, identifique la causa y corríjala en cuanto que sea posible, acudiendo a su Distribuidor Autorizado Peugeot.

**NOTA: El correcto funcionamiento del vehículo depende de los neumáticos, que deben ser todos de las mismas dimensiones, del mismo tipo y de la misma circunferencia. El uso de neumáticos de dimensiones diferentes puede dañar el vehículo. Es necesario seguir la rotación de los neumáticos para obtener un desgaste equilibrado de ellos.**

El método de rotación recomendado para la tracción delantera es como se indica en la figura a continuación (la flecha externa indica el sentido de marcha del vehículo).

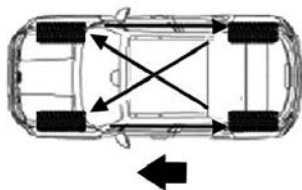

## Conjunto rueda y neumático de repuesto

En versiones con rueda de repuesto de dimensión menor que las ruedas de uso normal, en la rueda de repuesto encuentra aplicado un adhesivo con los principales avisos sobre la utilización y de las respectivas limitaciones. No quite el adhesivo, no lo cubra y nunca instale embelecadores de rueda.

### ¡ADVERTENCIA!

- El conjunto rueda/neumático de repuesto se destina exclusivamente al uso temporal, en caso de emergencia. El uso debe reducirse al mínimo indispensable.
- Las características de conducción del vehículo, con la rueda de repuesto instalada, se alteran. Por lo tanto, se debe evitar aceleraciones y frenadas violentas, cambios de dirección bruscos y curvas en alta velocidad. La durabilidad promedio de la rueda de repuesto es de 3000 km. Cuando haya alcanzado esos 3000 km, el neumático debe ser sustituido por el original o por otro de repuesto con las mismas características del neumático previsto para el vehículo.
- Queda prohibido utilizar simultáneamente dos o más ruedas de repuesto. Respete siempre las recomendaciones de este manual.
- No lubrique las roscas de los tornillos antes de montar los neumáticos, pues estos podrán soltarse espontáneamente durante la utilización del vehículo. En ninguna circunstancia los tornillos deben ser lubricados.
- No cumplir las restricciones de uso de la rueda de repuesto puede provocar accidentes con riesgo de graves lesiones o muerte. Siga siempre las indicaciones de este manual.

**NOTA: Compruebe regularmente la presión de los neumáticos originalmente instalados y del neumático de repuesto, respetando los valores indicados en este manual, en el capítulo "Datos técnicos".**

En caso de eventual vaciado parcial o total del conjunto rueda/neumático de repuesto, efectuar el llenado del neumático de repuesto hasta alcanzar la presión prescrita en este manual, en el capítulo "Datos técnicos".

El conjunto rueda/neumático de repuesto debe estar siempre ubicado en su compartimiento dentro del vehículo y calibrado a la presión indicada, para que, en caso de emergencia, esté listo para ser utilizado de manera segura y adecuada.

## EN CASO DE AVERÍA

- **CAMBIO DE UN NEUMÁTICO..... 174**
  - Triángulo de señalización (sí así está equipado) ... 177
  - Detención del vehículo ..... 177
  - Extracción del neumático de refacción de su compartimiento ..... 179
  - Retire el gato y las herramientas necesarias para el procedimiento de cambio de los neumáticos .... 180
  - Información importante ..... 180
  - Procedimientos para el cambio de la rueda con neumático pinchado ..... 182
  - Almacenamiento del gato, el triángulo y la rueda con el neumático pinchado..... 185
- **SUSTITUCIÓN DE LUCES..... 186**
  - Tipos de lámparas..... 187
  - Grupo de luces delanteras..... 189
  - Repetidores laterales..... 191
  - Faros antiniebla /DRL (si así está equipado) ..... 191
  - Grupo de luces traseras..... 191
  - Luces interiores..... 192
- **FUSIBLES..... 194**
  - Cambio de un fusible (sí así está equipado) ..... 194
  - Acceso a la caja de fusibles ..... 195
  - Posición de los fusibles ..... 195
  - Central portafusibles principal (al lado de la batería) ..... 196
  - Caja de fusibles distribución (sobre la batería) ..... 196
- **ARRANQUE DE EMERGENCIA..... 200**
  - Información general ..... 200
  - Arranque con batería auxiliar..... 201
  - Arranque con maniobras de inercia ..... 203
  - Sustitución de las plumas ..... 203
  - Pulverizadores ..... 204

- **REMOLCANDO EL VEHÍCULO ..... 205**
  - Posición de la palanca de cambios para el remolque ..... 206
  - Recomendaciones importantes ..... 207
- **ENGANCHE DE UN REMOLQUE ..... 208**
  - Recomendaciones de conducción ..... 208
- **LEVANTAMIENTO DEL VEHÍCULO ..... 210**
  - Puntos de levantamiento ..... 210

## CAMBIO DE UN NEUMÁTICO

A continuación, se indican las instrucciones para sustituir un neumático averiado por el neumático de refacción utilizando las herramientas suministradas con el vehículo. Para realizar esta operación de forma segura, es indispensable seguir las siguientes precauciones:

### ¡ADVERTENCIA!

- Por razones de seguridad, se recomienda encarecidamente que, al detener el vehículo para realizar cualquier procedimiento de reparación, todos los ocupantes desciendan y se ubiquen en un lugar seguro, alejado del flujo vehicular. Antes de iniciar cualquier procedimiento, active las luces intermitentes de emergencia y coloque el triángulo de advertencia a una distancia segura para alertar a otros conductores.
- Si realiza el cambio de neumático cerca de una vía transitada, tome precauciones adicionales debido al tráfico. Asegúrese de que el vehículo esté lo más alejado posible de la carretera y que haya espacio suficiente y señalización adecuada para trabajar con seguridad y evitar ser atropellado.
- No deje herramientas ni el neumático dañado sueltos dentro del vehículo, aunque sea por poco tiempo. En caso de frenado brusco o colisión, estos objetos pueden representar un riesgo para los ocupantes del vehículo.
- Para aflojar y apretar los birlos de los neumáticos, utilice únicamente la llave suministrada con el vehículo y siga las instrucciones del manual.
- No utilice birlos distintos a los especificados para su vehículo. El uso de birlos incorrectos o mal ajustados puede provocar que el neumático se afloje.
- Al instalar el neumático de refacción, tenga en cuenta que las características de conducción del vehículo se verán modificadas. Evite aceleraciones y frenadas bruscas, giros cerrados y curvas a alta velocidad. Siga siempre las instrucciones del manual.
- Realice el cambio de neumático únicamente si está familiarizado con el procedimiento. En caso contrario, solicite asistencia especializada. Observe siempre las recomendaciones de este manual.
- Todos los ocupantes deben descender del vehículo antes de utilizar el gato. Observe siempre las recomendaciones de este manual.

**¡ADVERTENCIA!**

- Nunca aplique fuerza adicional con los pies ni utilice extensiones en la llave de cruz para apretar los birlos. Esto puede ocasionar un torque excesivo o daños en los componentes.
- Tenga precaución al instalar correctamente el tapón del neumático (si su vehículo lo equipa). Una instalación incorrecta puede provocar que se desprendan mientras el vehículo está en movimiento. Manipule la válvula de inflado del neumático únicamente al realizar su calibración. Esto previene riesgos de contaminación o daño a la válvula. No introduzca herramientas de ningún tipo entre el rin y el neumático. Los daños en las superficies de sellado pueden provocar fugas de aire y pérdida prematura de presión. Verifique periódicamente la presión de inflado de los neumáticos, incluyendo el neumático de refacción, respetando los valores indicados en el apartado "Características técnicas".
- Bajo ninguna circunstancia se deben lubricar los birlos ni las roscas del cubo. La lubricación disminuye la fricción entre componentes, lo que puede provocar que se aflojen espontáneamente durante el uso del vehículo. Los birlos deben estar limpios y libres de partículas como arena u óxido.
- El neumático de refacción está diseñado para uso temporal. Su instalación puede modificar el comportamiento dinámico del vehículo, especialmente en curvas y frenadas. Por ello, es obligatorio no exceder la velocidad máxima indicada en la etiqueta adherida a dicho neumático. Consulte el apartado "Montaje del



- El neumático de refacción proporcionado es específico para este modelo de vehículo. No utilice refacciones de otros modelos ni proporcione este neumático para su uso en vehículos distintos.
- El neumático de refacción debe utilizarse únicamente en situaciones de emergencia.

**¡ADVERTENCIA!**

- La información principal sobre su uso está impresa en el adhesivo colocado en el exterior del neumático. Cuando se utilice el neumático de refacción, limite su uso al mínimo necesario y no exceda la velocidad máxima indicada en el adhesivo. En ningún caso debe retirarse ni cubrirse dicho adhesivo. No instale tapones decorativos en el neumático de refacción. La vida útil estimada de un neumático de refacción es de 3,000 km. Una vez alcanzado este kilometraje, deberá sustituirse por un neumático original o uno de repuesto con las mismas características que los que equipa el vehículo.

**¡ADVERTENCIA!**

El gato es una herramienta diseñada exclusivamente para la sustitución de un neumático en caso de pinchadura o daño, y debe utilizarse únicamente en el vehículo para el cual fue suministrado o en vehículos del mismo modelo.

Nunca debe emplearse para otros fines, como levantar vehículos de modelos distintos o cualquier otro tipo de objeto.

No lo utilice para realizar trabajos de mantenimiento o reparación debajo del vehículo.

Jamás se coloque debajo de un vehículo que esté elevado con el gato.

Una colocación incorrecta del gato, o movimientos voluntarios o involuntarios del vehículo, pueden provocar que el vehículo caiga. Por ello, utilice el gato únicamente en los puntos de apoyo indicados y asegúrese de colocar los calzos de seguridad.

No utilice el gato para levantar cargas superiores a las especificadas en la etiqueta adherida al mismo.

**NOTA:*****Neumático con tapón decorativo (sí así está equipado)***

- Al desmontar el neumático, primero retire el tapón decorativo utilizando la llave para birlos, insertándola en la muesca ubicada junto a la válvula.
- Al montar el neumático, vuelva a colocar el tapón decorativo, iniciando por alinear la muesca con la válvula y presionando la superficie con la palma de la mano.

**NOTA:*****Colocación del neumático de refacción de acero***

Si su vehículo está equipado con rines de aluminio, es normal que las arandelas de los birlos (A) no entren en contacto con el neumático de refacción de acero al momento de apretarlos. El neumático se fija mediante el soporte cónico (B) de cada birlo.

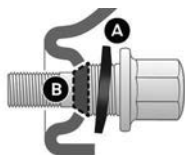
**Triángulo de señalización (sí así está equipado)**

Por seguridad, antes de descender del vehículo para instalar el triángulo de emergencia, encienda las luces intermitentes.



El triángulo de emergencia se encuentra guardado detrás del asiento del conductor.

**Detención del vehículo**

- Detenga el vehículo en un lugar seguro, alejado del flujo vehicular, para realizar el reemplazo del neumático con seguridad. El terreno debe ser plano, firme y no resbaloso.
- Active las luces intermitentes y accione el freno de estacionamiento.
- Seleccione la primera velocidad o la reversa.
- Apague el motor antes de descender del vehículo y manténgalo apagado hasta finalizar todos los procedimientos relacionados con el cambio del neumático.

**NOTA:** Si es necesario cambiar los neumáticos en el carril o en sus cercanías, prestar mucha atención a los vehículos que transitan.

**¡ADVERTENCIA!**

- Si el vehículo se encuentra en el carril o cerca de él, extreme precauciones con el tránsito vehicular. Es altamente riesgoso intentar sustituir un neumático del lado del vehículo que esté próximo al carril.
- Verifique que el vehículo esté suficientemente alejado de la vía para evitar el riesgo de atropellamiento.
- Señale la presencia del vehículo detenido conforme a las disposiciones vigentes: active las luces intermitentes, entre otras medidas de seguridad. Las personas a bordo deben descender del vehículo, mantenerse alejadas del tráfico y esperar a que se complete el reemplazo del neumático. El vehículo debe estar descargado.
- Independientemente del estado del camino, siempre coloque cuñas debajo de los neumáticos para evitar desplazamientos.
- Para aflojar y apretar los birlos de los neumáticos, utilice únicamente la llave suministrada con el vehículo.
- Siga siempre las indicaciones contenidas en este manual.
- No utilice birlos que no estén especificados para este modelo de vehículo. Birlos incorrectos o mal ajustados pueden provocar que el neumático se desprenda.
- Realice el cambio de neumático únicamente si está familiarizado con el procedimiento. De lo contrario, solicite asistencia técnica especializada.
- Ninguna persona debe permanecer dentro del vehículo mientras este se encuentra elevado con el gato.
- Observe siempre las recomendaciones de este manual.
- Nunca aplique fuerza adicional con los pies ni utilice extensiones en la llave para birlos, ya que esto puede provocar un apriete excesivo.
- Los birlos corroídos o con roscado difícil deben ser reemplazados antes de verificar el par de apriete. Los orificios roscados de la maza del neumático deben estar limpios.
- Las características de conducción del vehículo se modifican al instalar el neumático de refacción. Por lo tanto, evite aceleraciones y frenadas bruscas, cambios de dirección repentinos y tomar curvas a alta velocidad.

**¡ADVERTENCIA!**

- El neumático de refacción suministrado es específico para este vehículo. No debe utilizarse en vehículos de modelos diferentes, ni deben instalarse neumáticos de refacción provenientes de otros modelos en este vehículo. El neumático de refacción debe utilizarse únicamente en situaciones de emergencia. En versiones que cuentan con un neumático de refacción de menor tamaño que los neumáticos de uso normal, su utilización debe limitarse al mínimo indispensable y no debe excederse la velocidad máxima indicada en el propio neumático, conforme al modelo o versión del vehículo. En estas versiones, el neumático de refacción cuenta con un adhesivo que contiene advertencias importantes y limitaciones de uso. Este adhesivo no debe retirarse ni cubrirse bajo ninguna circunstancia. No se debe instalar ningún tapón decorativo en el neumático de refacción. La vida útil estimada del neumático de refacción es de 3,000 km. Una vez alcanzado este kilometraje, debe sustituirse por un neumático original o uno de repuesto con las mismas características que los neumáticos instalados en el vehículo.
- Un montaje incorrecto del tapón decorativo (si el vehículo lo equipa) puede provocar que se desprenda mientras el vehículo está en movimiento. Está estrictamente prohibido manipular la válvula de inflado del neumático, salvo para su calibración. No introduzca herramientas de ningún tipo entre el rin y el neumático. Verifique regularmente la presión de inflado de todos los neumáticos, incluyendo el de refacción, respetando los valores especificados en el capítulo "Datos técnicos".
- No lubrique las roscas de los birlos antes de montar los neumáticos, ya que esto puede provocar que se aflojen espontáneamente durante el uso del vehículo. Bajo ninguna circunstancia deben lubricarse los birlos.

**Extracción del neumático de refacción de su compartimiento**

El neumático de refacción se encuentra ubicado detrás del asiento del pasajero.

Para retirarlo de su alojamiento, gire el dispositivo de fijación (A) en sentido contrario a las manecillas del reloj.



**NOTA:** Para información importante sobre el conjunto de neumático y rin de refacción, consulte el capítulo "Mantenimiento y cuidados de su vehículo", en la sección "Neumáticos y rines".

## Retire el gato y las herramientas necesarias para el procedimiento de cambio de los neumáticos

Las herramientas, el triángulo de seguridad y el gato están ubicados debajo del asiento del conductor.

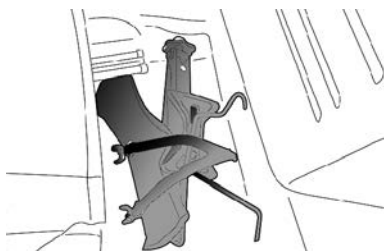

Es importante saber que:

- El gato no requiere ningún ajuste.
- El gato no se puede reparar: en caso de falla, sustituya por otro original.

## Información importante

- Calce las ruedas con un trozo de madera u otros materiales adecuados, en caso de que el vehículo esté en una pendiente o una superficie inestable.
- El calzo debe estar en la rueda diagonal opuesta a donde se encuentra el gato.
- Advierta a las personas que puedan estar presentes, que el vehículo está por alzarse. Por lo tanto, es necesario alejarse y, sobre todo, tener cuidado de no tocarlo el vehículo hasta que sea bajado de nuevo. Es necesario que ningún ocupante permanezca a bordo del vehículo.
- Antes de alzar el vehículo, afloje sin quitar, los tornillos

en la rueda con el neumático vacío, utilizando la llave de rueda, mientras la rueda todavía esté apoyada en el suelo, basta girar los tornillos con una vuelta en el sentido antihorario.

#### NOTA

- El levantamiento del vehículo más allá de lo necesario puede hacerlo menos estable, el gato puede deslizarse y herir a las personas que puedan estar cerca. No levante el vehículo más allá de lo necesario para quitar la rueda.
- Levante el vehículo con el gato colocado incorrectamente puede dañar el vehículo e incluso provocar su caída. Para evitar lesiones personales y daños al vehículo, asegúrese de que la cabeza del gato está colocada en el lugar correcto antes de realizar el procedimiento.

### ¡ADVERTENCIA!

El gato es una herramienta diseñada y concebida sólo para el reemplazo de una rueda en el caso de pinchadura o daños en el neumático del respectivo vehículo o de vehículos del mismo modelo. No debe utilizarse de otras maneras, como para alzar vehículos de otros modelos u otros objetos, por ejemplo. En ningún caso se debe utilizarlo para mantenimiento o reparaciones por debajo del vehículo. Nunca se ubique jamás por debajo de un vehículo levantado. Si es necesario hacer algún trabajo debajo del vehículo, acuda a su Distribuidor Autorizado Peugeot. La colocación incorrecta del gato puede causar la caída del vehículo que está alzado, por lo tanto sólo úselo en las posiciones que se indica. No use el gato para alzar pesos más grandes de los que se indican en su etiqueta.

**NOTA:** Garantice que la rueda de repuesto se coloque con la válvula hacia afuera. La rueda puede dañarse si se la coloca incorrectamente.

## Procedimientos para el cambio de la rueda con neumático pinchado



- Antes de levantar el vehículo, afloje, sin quitar, los tornillos en la rueda con el neumático pinchado, utilizando la llave de rueda A mientras el neumático todavía no esté apoyada en el suelo.
- Coloque el gato en el símbolo ▼ C cerca de la rueda que va a cambiar y asegúrese de que la ranura B del gato esté bien introducida en el larguero D.

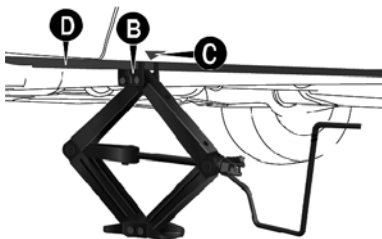

- Gire al manivela del gato para abrirlo parcialmente.

El gato debe ser colocado en piso plano. Un piso muy liso puede generar pequeños deslizamientos y la caída del vehículo. Para disminuir la probabilidad de que ocurran deslizamientos, se recomienda utilizar material rugoso, como por ejemplo, la alfombra de goma del mismo vehículo.

Si hay que sustituir dos neumáticos del mismo lado y si hay la posibilidad de tener las ruedas de repuesto disponibles, sustituya primero la rueda trasera.

**NOTA: La otra rueda de repuesto debe tener las mismas dimensiones y características descritas en este manual.**

**¡ADVERTENCIA!**

La colocación incorrecta del gato puede provocar la caída del vehículo levantado o el acoplamiento incorrecto de la rueda. Además, podrá también causar acoplamiento incorrecto de la rueda.

- Levante el vehículo hasta que la rueda se alce algunos centímetros del suelo, lo suficiente para que sea retirada.
- Destornille completamente los cuatro tornillos, quite el embellecedor de la rueda (si está equipado) y la rueda.
- Monte la rueda de repuesto, encajando los barrenos **E** con los respectivos pernos **F**.
- Cerciñese de que la rueda de repuesto está, en las superficies en contacto con la maza, limpia y sin impurezas que podrían provocar el aflojamiento de los tornillos de fijación.

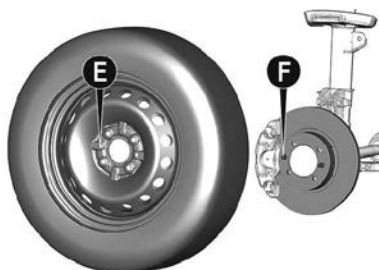

- Apriete solamente uno de los tornillos **G** en correspondencia con la válvula de llenado **H**.



Si el vehículo está equipado con embellecedor, colocarlo con cuidado para que el símbolo de la válvula grabado en la parte trasera del embellecedor  quede en correspondencia con la válvula de llenado del neumático, y de esa manera el agujero más grande del embellecedor **I** pase por el tornillo ya fijado.

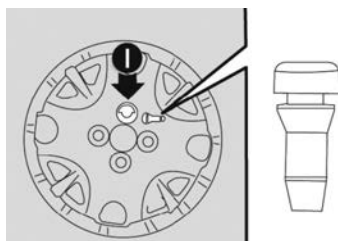

- Apriete los tres tornillos utilizando la llave de rueda específica.
- Accione el gato y baje completamente el vehículo y quite el gato de debajo del vehículo.
- Apriete los tornillos, alternando de un tornillo al opuesto, según el orden numérico ilustrado en la figura a continuación.



#### NOTA:

- Para evitar lesiones en personas, el apriete final de los tornillos sólo debe efectuarse cuando el vehículo tenga las cuatro ruedas en el suelo.
- Acuda a su Distribuidor Autorizado Peugeot lo más pronto posible para verificar el apriete correcto de los tornillos de fijación de las ruedas, utilizando un llave de par calibrada adecuadamente.

#### ¡ADVERTENCIA!

- Tornillos de rueda apretados de manera incorrecta pueden soltarse durante la conducción y provocar accidentes, lesiones graves y pérdida de control del vehículo. Siga siempre las instrucciones de este manual.
- El gato sirve únicamente para cambiar las ruedas. No se debe utilizar jamás para efectuar reparaciones debajo del vehículo.

**¡ADVERTENCIA!**

- El montaje incorrecto del tapacubos (si está equipado), puede hacer con que se suelte cuando el vehículo está en movimiento. Es absolutamente prohibido manipular la válvula de llenado. No introduzca ningún tipo de herramienta entre la rueda y el neumático.
- Compruebe regularmente la presión de los neumáticos y de la rueda de repuesto, respetando los valores indicados en el capítulo "Datos técnicos".

**Almacenamiento del gato, el triángulo y la rueda con el neumático pinchado**

Después la operación, proceder del siguiente modo:

- Guarde el gato, el triángulo de seguridad y las demás herramientas en el portaherramientas.
- Coloque nuevamente el portaherramientas en el local específico, encajándolo de modo a evitar vibraciones o que se suelten durante la utilización del vehículo.
- Coloque la rueda con neumático pinchado en el compartimiento de la rueda de repuesto detrás del asiento del pasajero.
- Fije la rueda con el dispositivo de bloqueo.

**¡ADVERTENCIA!**

- Si se guardan en el habitáculo, la rueda pinchada y el gato constituyen un grave peligro para la integridad de los ocupantes en caso de accidente o frenadas bruscas.
- Por lo tanto, vuelva a poner siempre el gato y las demás herramientas en el respectivo alojamiento y la rueda en el compartimiento de carga, así como el neumático pinchado.

**NOTA: En la primera oportunidad, repare el neumático. Evite continuar transitando con la rueda de repuesto.**

Para algunos modelos, en la rueda de repuesto hay un adhesivo anaranjado dónde uno lee los avisos principales sobre el uso de la rueda misma y de sus limitaciones

de uso. El adhesivo no debe quitarse ni tampoco cubrirse. No se debe poner en el tapacubos en la rueda de repuesto.

**NOTA:**

- Controle periódicamente la presión de los neumáticos

y de la rueda de repuesto, respetando los valores indicados en el capítulo "Datos técnicos".

- Para información importante sobre el conjunto rueda y neumático de repuesto, consultar el capítulo "Mantenimiento y cuidados con su vehículos" en la sección "Ruedas y Neumáticos".

## SUSTITUCIÓN DE LUCES

**NOTA:** Con clima frío o húmedo, después de una lluvia fuerte o tras un lavado, la superficie de los faros o de las luces traseras puede empañarse y/o formar gotas condensación en el interior de las lentes. Este fenómeno no es un indicador de anomalía o mal funcionamiento y no compromete el funcionamiento de los dispositivos de iluminación y señalización. La condensación desaparece en condiciones normales de uso del vehículo.

### ¡ADVERTENCIA!

- Es obligatorio utilizar exclusivamente lámparas con filtro anti ultravioleta (UV) para evitar el deterioro del faro. Sustituya siempre una lámpara defectuosa por una nueva que tenga la misma especificación y características técnicas.
- Los faros están fabricados con lentes de policarbonato, recubiertos con un barniz protector:
- **No los limpie con un paño seco o abrasivo, ni con productos detergentes o solventes.**
- **Utilice una esponja, agua y jabón neutro o un producto con pH neutro.**
- **Si utiliza lavado a presión para eliminar manchas persistentes, evite dirigir el chorro de agua directamente hacia los faros, las luces traseras o sus contornos durante un tiempo prolongado. Esto previene el deterioro del barniz y de los sellos de estanqueidad.**
- No toque la lámpara directamente con los dedos; utilice guantes o paños que no suelten pelusa.
- El reemplazo de las lámparas debe realizarse con los faros apagados y después de haber esperado algunos minutos si estuvieron encendidos, ya que existe riesgo de quemaduras graves.

## Tipos de lámparas

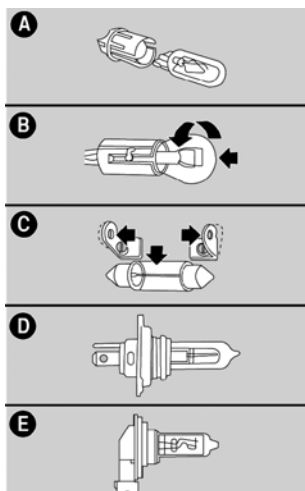

### **A - Lámparas totalmente de vidrio**

Son colocadas a presión. Para quitarlas, tire de ellas solamente.

### **B - Lámparas de bayoneta**

Para sacarlas desde el portalámparas, empuje, gire, extráigalas.

### **C - Lámparas cilíndricas**

Para extraerlas, separe el contacto que los sustentan.

### **D - Faros de halógeno convencionales**

Para quitar los faros de halógeno, libere antes el seguro de fijación de su lugar.

### **E - Faros de halógeno con conector integrado**

Para quitarlos, gírelos a la izquierda y extráigala.

### **F- Lámpara DRL**

Para quitar la lámpara, girarla hacia la izquierda y extraerla.

Lámpara	Referencia	Tipo	Potencia
Luces de posición delanteras	<b>A</b>	<b>W5W</b>	<b>5W</b>
Indicadores de dirección (luces de giro) delanteros Indicadores de dirección (luces de giro) traseros	<b>B</b>	<b>PY21W</b>	<b>21W</b>
Indicadores de dirección laterales (repetidores)	<b>LED</b>	<b>LED</b>	<b>LED</b>
Luz de freno Luz de posición trasera	<b>B</b>	<b>P21/5W</b> <b>P21/5W</b>	<b>21W/5</b>
3ª luz de freno (Brake light)	<b>LED</b>	<b>LED</b>	<b>LED</b>
Luz de reversa	<b>B</b>	<b>P21W</b>	<b>21W</b>
Luz de placa	<b>A</b>	<b>W5W</b>	<b>5W</b>
Luz de la guantera	<b>C</b>	<b>C5W</b>	<b>5W</b>
Luces altas Luces bajas	<b>D</b>	<b>H4</b>	<b>60W</b> <b>55W</b>
Luz interna delantera	<b>A</b> <b>C</b>	<b>C10W</b>	<b>10W</b>
Faros antiniebla (si está equipado): versión sólo con faros antiniebla	<b>E</b>	<b>H11</b>	<b>55W</b>
Faros antiniebla (si está equipado): versión con faros antiniebla + luces DRL	<b>Faros anti- niebla: E</b>  <b>Luces DRL:F</b>	<b>Faros anti- niebla: H8</b>  <b>Luces DRL: P13W</b>	<b>35W</b>  <b>13W</b>
Faros antiniebla (si está equipado): versión sólo con luces DRL	<b>F</b>	<b>P13W</b>	<b>13W</b>
Luz del compartimento de carga	<b>C</b>	<b>C10W</b>	<b>10W</b>

## Grupo de luces delanteras

### Luces altas/Luces bajas

Para sustituir las luces halógenas es necesario:

- Suelte el conector de alimentación eléctrica del faro.
- Retire la tapa plástica **A** para tener acceso a las luces de alta/baja y poder retirarla.
- Quite la luz de su alojamiento.
- Vuelva a colocar la tapa **A**.
- Vuelva a colocar el conector.

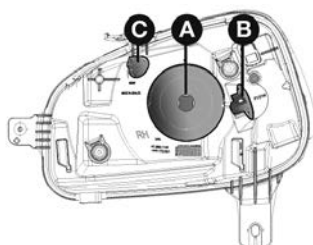

### ¡ADVERTENCIA!

En caso de dificultades en la operación, se recomienda dirigirse a su Distribuidor Autorizado Peugeot.

### Regulación del haz luminoso

### ¡ADVERTENCIA!

La orientación correcta de los proyectores es determinante no sólo para la seguridad y el confort propio, sino también para los ocupantes de los otros vehículos. Es, además, una prescripción de las normas de circulación. Para garantizar la seguridad de uno mismo y otros conductores las mejores condiciones de visibilidad cuando se viaja con los proyectores encendidos, el ajuste de los faros debe ser correcto.

**NOTA:** Para control y eventual regulación, acuda a su Distribuidor Autorizado Peugeot.

### Luces de posición delanteras

- Gire el portalámparas **C** en el sentido antihorario y quitarlo.
- Tire del portalámparas **C** para quitarlo de su alojamiento.
- Tire de la lámpara y extraerla de su alojamiento.
- Luego de sustituir la lámpara, montar nuevamente el portalámparas.

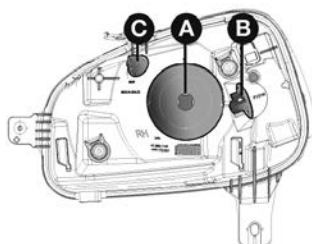

### Luces direccionales delanteras

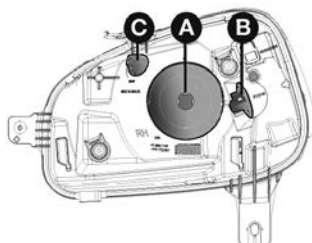

Para sustituir la lámpara de la luz direccional es necesario:

- Gire el portalámpara **B** en el sentido contrario a las manecillas del reloj y retírela;
- Quite la lámpara **D**, empujándola un poco y girándola en el sentido contrario a las manecillas del reloj;
- Sustituya el foco y reinstale el portalámpara **B**, girándolo en el sentido de las manecillas del reloj.

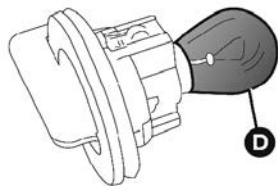

### ¡ADVERTENCIA!

En caso de dificultades en la operación, se recomienda dirigirse a su Distribuidor Autorizado Peugeot.

**¡ADVERTENCIA!****Apertura del cofre / acceso a las lámparas**

Cuando el motor esté caliente, actúe con precaución. Tenga cuidado con los objetos o prendas de vestir que pudieran quedar atrapados en el ventilador del sistema de enfriamiento:

¡riesgo de estrangulamiento!

**Repetidores laterales**

Para sustituir la luz LED de los indicadores de dirección laterales acuda a su Distribuidor Autorizado Peugeot.

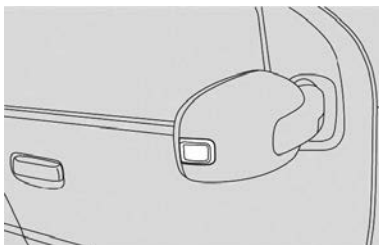
**Faros antiniebla /DRL (si así está equipado)**

Para sustituir los focos de los faros antiniebla **A**, diríjase a su Distribuidor Autorizado Peugeot.

**Grupo de luces traseras****Luces traseras**

**NOTA:** Para la sustitución de las lámparas de las luces traseras, se recomienda dirigirse a su Distribuidor Autorizado Peugeot.

### Luz de matrícula

Para sustituir una lámpara hay que:

- Retirar la lente **A** correspondiente al foco fundido, empujándola cuidadosamente hacia la derecha, desencajándola suavemente de su alojamiento.
- Girar el portalámpara en el sentido contrario a las manecillas del reloj para retirarlo de la lente.
- Girar y sacar el foco fundido, y sustituir por otro.
- Rearmar e instalar la lente.



### 3ª Luz de freno

Para sustituir el conjunto de LEDs, acuda a su Distribuidor Autorizado Peugeot.

### Luces interiores

#### Luz de techo

Para sustituir el foco cilíndrico:

- Utilizando un desarmador plano en el punto indicado por la flecha de la figura, quite el conjunto de la luz de techo **A** que está colocado a presión.

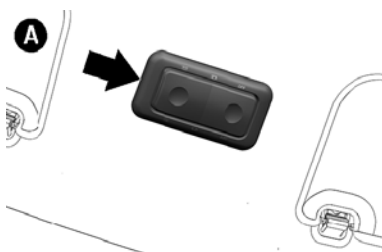

- Desconecte el conector eléctrico.
- Abra la tapa **B**, con la ayuda de un desarmador apropiado, en el sentido indicado por la flecha.

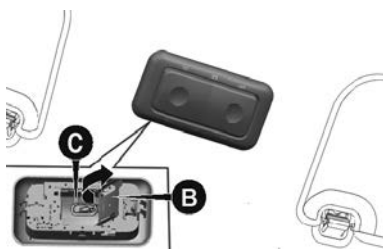

- Saque la lámpara **C**, girándola en el sentido contrario a las manecillas del reloj, extráigala y sustitúyala.
- Reinstale el conjunto de la luz de techo en su alojamiento, haciendo una ligera presión.

### Luz del compartimento de carga

Para sustituir el foco cilíndrico:

Utilizando un desarmador plano en el punto indicado por la flecha de la figura, quite el conjunto de la luz del compartimento de carga, que está colocado a presión.



- Abra la tapa y sustituya la lámpara quemada, siguiendo los mismos procedimientos descritos para la sustitución de la lámpara de la cabina.

### Luz de la guantera (si así está equipado)

Para sustituir la lámpara, se debe:

- Con el uso de un desarmador apropiado, actúe en el punto indicado por la flecha y forzar el conjunto portalámparas **A** hacia abajo hasta que se suelte.

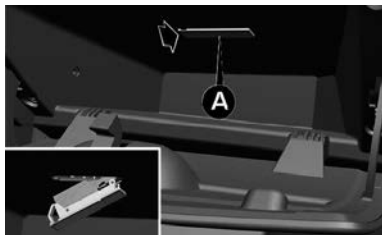

- Abra la protección de la lámpara **B** forzándola en las laterales para soltar los seguros **C**.

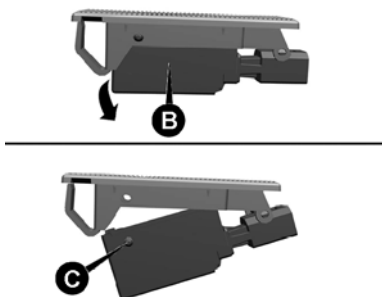

- Quite la lámpara dañada tirando de ella hacia fuera y sustituirla por otra con las mismas especificaciones.
- Cierre la protección de la lámpara **B**.
- Colocar nuevamente el conjunto portalámparas en la guantera.

## FUSIBLES

### Cambio de un fusible (sí así está equipado)

#### ¡ADVERTENCIA!

Cualquier intervención debe ser realizada exclusivamente por su Distribuidor Autorizado Peugeot.

La sustitución de un fusible por parte de terceros puede provocar fallas graves en el funcionamiento del vehículo.

Peugeot no se hace responsable de los gastos derivados de reparaciones o fallos ocasionados por la instalación de accesorios auxiliares que no hayan sido suministrados, recomendados o instalados conforme a las especificaciones de Peugeot, especialmente cuando el consumo total de los dispositivos conectados supera los 10 miliamperios.

#### NOTA: Instalación de accesorios eléctricos

- El sistema eléctrico del vehículo ha sido diseñado para operar con los equipamientos originales, ya sean de serie u opcionales.
- Antes de instalar cualquier otro accesorio o equipo eléctrico adicional, consulte con su Distribuidor Autorizado Peugeot.

## Acceso a la caja de fusibles

### Descripción

**NOTA:** En caso de que se funda un fusible, diríjase a su Distribuidor Autorizado Peugeot para una inspección en el sistema eléctrico del vehículo.

### ¡ADVERTENCIA!

No repare ni reutilice fusibles no adecuados o con capacidad diferente de lo especificado en este manual, evitándose de ese modo daños al sistema eléctrico del vehículo con riesgos de incendio. Añadir fusibles no especificados en las "salidas vacías" de la central de fusibles puede provocar mal funcionamiento del sistema eléctrico/electrónico y pérdida de la garantía.

## Posición de los fusibles

### Localización de las centrales

Las cajas con fusibles se ubican en el cofre del motor, una sobre la batería y otra al lado derecho de la batería.

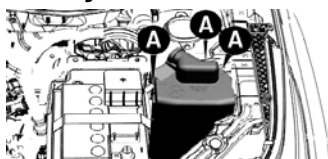

Los números que identifican el elemento eléctrico principal correspondientes a cada fusible, están indicados en la parte interna de la cubierta de la caja de fusibles.

### ¡ADVERTENCIA!

- Si es necesario lavar el compartimiento del motor, tenga atención para no dirigir el chorro de agua directamente a la central de fusibles y a los demás componentes eléctricos, pues esos componentes pueden dañarse. Siga siempre las recomendaciones referentes a la limpieza del compartimiento del motor.
- No sustituir un fusible con alambres u otro material de recuperación. PELIGRO DE INCENDIO.
- No sustituir nunca un fusible por otro que tenga un amperaje superior. PELIGRO DE INCENDIO.

## Central portafusibles principal (al lado de la batería)

### Posición de los fusibles

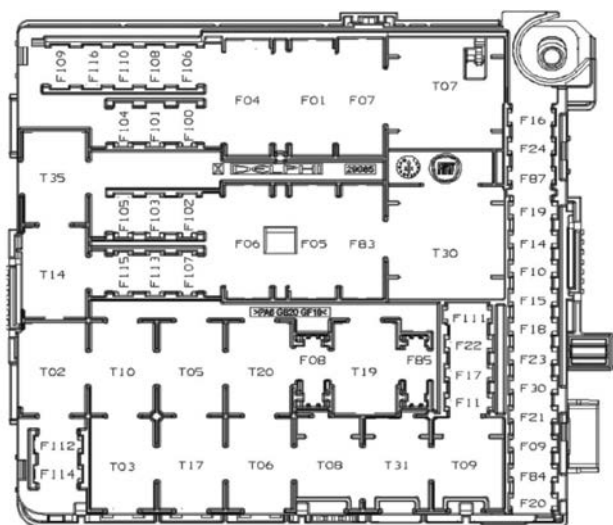

### Caja de fusibles distribución (sobre la batería)

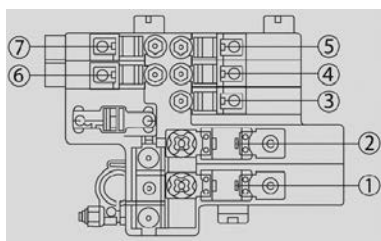

### Fusibles

Fusible	Corriente (Amp)	Circuito de protección (uso)
1	225	Caja de fusibles
2	CAL5	Motor de arranque y alternador
3	—	Libre
4	40	Bomba del ABS
5	—	Libre
6	—	Libre

Fusible	Corriente (Amp)	Circuito de protección (uso)
7	—	Libre

En caso de necesidad de mantenimiento de los fusibles de la central del polo positivo de la batería, acuda a su Distribuidor Autorizado Peugeot.

### Fusibles

La siguiente tabla representa los principales fusibles, con sus respectivas cargas eléctricas.

Fusible	Corriente (Amp)	Circuito de protección (uso)
F01	20	Interruptor de ignición, relevador T17
F04	40	Computadora de carrocería (Función: luces bajas/altas lado derecho, luces de posición lado derecho, luz de matrícula, luces de giro lado derecho, luces de freno, luces traseras lado derecho y izquierdo, luces de marcha atrás)
F05	40	Computadora de carrocería (Función: luces de cruce/carretera lado izquierdo, luces de posición lado izquierdo, luz de la guantera, luz interna, luces de giro lado izquierdo, 3ª luz de freno)
F06	30	Alimentación del electroventilador del radiador
F07	40	Alimentación del electroventilador del radiador
F08	—	Libre
F09	30	Alimentación del control de luces altas/bajas
F10	15	Claxon
F11	15	Central de la inyección electrónica
F14	—	Libre
F15	20	Limpiaparabrisas y bomba bidireccional

Fusible	Corriente (Amp)	Circuito de protección (uso)
F16	10	Inyección electrónica, faros anti-niebla, desempañador y módulo de instrumentos
F17	10	Sensor Lambda
F18	10	Alimentación +30 del módulo de control del motor
F19	7.5	Compresor del aire acondicionado
F20	20	Limpiaparabrisas y bomba bidireccional
F21	15	Motor de la bomba de combustible
F22	20	Bobina de encendido, inyectores, módulo de inyección electrónica.
F23	20	Bloqueo eléctrico de las puertas
F24	7.5	Módulo del ABS
F30	15	Faros antiniebla
F83	40	Electroventilador de la caja de aire
F84	—	Libre
F85	20	Toma de corriente (si así está equipado)
F87	10	Módulo del limpiaparabrisas, módulo de los elevadores de los cristales eléctricos, relevador del compresor del aire acondicionado y luz de reversa
F100	—	Libre
F101	—	Libre
F102	20	Elevador eléctrico del cristal delantero izquierdo
F103	20	Elevador eléctrico del cristal delantero derecho
F104	15	Radio, puerto de diagnóstico, módulo de la alarma y luces de emergencia

Fusible	Corriente (Amp)	Circuito de protección (uso)
F105	10	Módulo de instrumentos, desempañadores, luz de techo, iluminación de guantera
F106	7.5	Iluminación del control de comandos izquierdo, toma de corriente y controles de ventilación
F107	7.5	Módulo del limpiaparabrisas, módulo de los elevadores eléctricos de los cristales
F108	10	Alimentación interna / preparación para radio radio, preparación para alarma y velocímetro
F109	15	Bobina del relevador de los faros antiniebla y fusibles F 113 y F 115
F110	10	Luz de freno, direccionales
F111	15	Luces altas lado izquierdo y derecho
F112	10	Luz baja lado derecho
F113	5	Luz de posición delantera derecha, trasera izquierda, luz de placa, iluminación del módulo de instrumentos, faros antiniebla
F114	10	Luz baja lado izquierdo
F115	5	Luz de posición delantera izquierda y trasera derecha
F116	7.5	Bolsa de aire
-	50	Desempañador del parabrisas. Este fusible está localizado fuera de la caja, cerca de la batería, cerca del polo positivo

## ARRANQUE DE EMERGENCIA

### Información general

En caso de batería descargada, es posible efectuar un arranque de emergencia utilizando cables y la batería de otro vehículo o utilizando una batería auxiliar. La batería utilizada debe tener capacidad igual o poco superior respecto a la batería descargada.

El arranque de emergencia puede ser peligroso si es efectuado de modo incorrecto: Siga con atención los procedimientos descritos a continuación.

#### ¡ADVERTENCIA!

Por ningún motivo use un cargador de baterías rápido para el arranque de emergencia. Podría dañar los sistemas electrónicos y especialmente las centrales que dirigen las funciones de encendido y alimentación.

**NOTA: No utilice una batería auxiliar o cualquier otra fuente de alimentación externa con una tensión superior a 12 V: podrían dañarse la batería, el motor de arranque, el alternador o el sistema eléctrico del vehículo.**

#### ¡ADVERTENCIA!

- No intente el arranque de emergencia si la batería está congelada. La batería podría romperse o explotar.
- Antes de abrir el cofre del motor, apague el vehículo, cerciorándose de que el interruptor de ignición esté en la posición STOP. Respete lo indicado en la placa ubicado debajo del cofre del motor. Cuando se encuentren otras personas en el vehículo, se recomienda extraer siempre la llave.
- Los ocupantes siempre deben salir del vehículo luego de haber extraído la llave o de haber colocado el interruptor de ignición a la posición **STOP**.

En caso de arranque de emergencia con batería auxiliar, no conectar el cable negativo (-) de la batería auxiliar al polo negativo de la batería del vehículo, sino a un punto de tierra del motor.

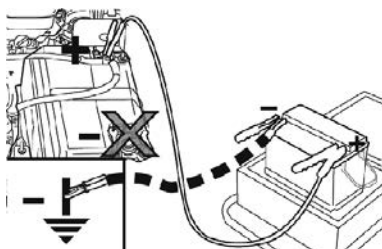

## Arranque con batería auxiliar

La batería del vehículo está ubicada en el cofre del motor, detrás del grupo óptico izquierdo.

### ¡ADVERTENCIA!

- No se acerque demasiado al ventilador de refrigeración del radiador: El electroventilador puede accionarse, pudiendo provocar lesiones. Tenga cuidado con bufandas, corbatas y prendas de vestir holgadas: podrían ser arrastradas por los órganos en movimiento.
- Retírese cualquier objeto metálico (por ejemplo anillos, relojes o brazaletes) que podrían causar un contacto eléctrico accidental. ¡Peligro de lesiones graves!
- Las baterías contienen ácido que puede quemar la piel o los ojos. Las baterías generan hidrógeno, muy inflamable y explosivo. No acerque llamas o dispositivos que puedan producir chispas.

Realice las siguientes operaciones:

- Accione el freno de estacionamiento, coloque el selector de cambio en punto muerto y coloque el interruptor de ignición en posición **STOP**.
- Apague cualquier otro accesorio eléctrico presente en el vehículo.
- Si se utiliza otro vehículo para el arranque de emergencia, estacionelo en alcance de los cables que se usarán para el arranque, accione el freno de estacionamiento y compruebe que el motor esté apagado.

### NOTA:

- ¡No conecte directamente los bornes negativos de las dos baterías! Si la batería auxiliar está instalada en otro vehículo, compruebe que entre este último y el vehículo con la batería descargada no haya piezas metálicas en contacto accidentalmente, ya que podría crearse una conexión a tierra con el riesgo de ocasionar lesiones graves a cualquier persona de los alrededores.

- Si no se realiza de forma correcta, el procedimiento descrito a continuación puede ocasionar lesiones graves a personas o dañar el sistema de recarga de uno o ambos vehículos. Seguir estrictamente todo lo descrito a continuación.

### Conexión de los cables

Para realizar el arranque de emergencia, proceda de la siguiente manera:

- Conecte un extremo del cable utilizado para el positivo (+) al borne positivo (+) del vehículo con la batería descargada.
- Conecte el extremo opuesto del cable utilizado para el positivo (+) al borne positivo (+) de la batería auxiliar.
- Conecte un extremo del cable utilizado para el negativo (-) al borne negativo (-) de la batería auxiliar.
- Conecte el extremo opuesto del cable utilizado para el negativo (-) a la tierra del motor ↓ (pieza metálica a la vista del motor del vehículo con la batería descargada) apartada de la batería y del sistema de inyección de combustible.
- Efectúe el arranque del motor del vehículo con la batería auxiliar, dejando que funcione al ralentí unos minutos. A continuación, arranque el motor del vehículo con la batería descargada.

### ¡ADVERTENCIA!

No conectar el cable al borne negativo (-) de la batería descargada. La chispa que se produciría podría hacer explotar la batería y provocar lesiones graves. Utilice exclusivamente el punto de masa específico; no utilizar ninguna otra parte metálica a la vista.

### Desconexión de los cables

Cuando el motor ya esté arrancado, quitar los cables realizando las operaciones en el orden inverso al descrito anteriormente.

Si después de algunos intentos el motor no arranca, no insista inútilmente, y acuda a su Distribuidor Autorizado Peugeot.

Si es necesario recurrir a menudo al arranque de emergencia, haga revisar la batería y el sistema de carga del vehículo con su Distribuidor Autorizado Peugeot.

**NOTA: Seguir las instrucciones a continuación para conectar la conexión rápida al polo negativo de la batería.**

- **A** — Lleve el terminal de la conexión con la palanca abierta hasta el polo de la batería.

- **B** — Presione firmemente hacia abajo la conexión hasta la base del polo.
- **C** — Cierre la palanca de la conexión rápida.

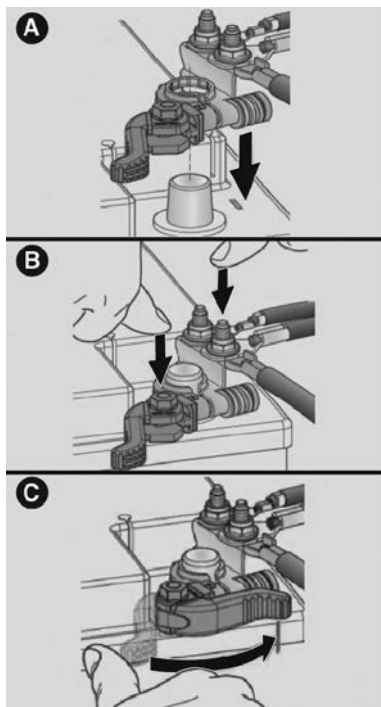

### Arranque con maniobras de inercia

No ponga en marcha el vehículo empujándolo, remolcándolo o aprovechando las bajadas.

**NOTA: ATENCIÓN, Posibles accesorios (por ejemplo teléfonos móviles, etc.) conectados a la toma de corriente del vehículo consumen corriente aunque no se utilicen. Si se dejan conectados demasiado tiempo con el motor apagado, pueden descargar la batería con la consiguiente reducción de su vida útil o la imposibilidad de arrancar el motor.**

### Sustitución de las plumas

Limpie periódicamente la goma de la pluma con productos adecuados. Sustituya las escobillas si la goma está deformada o desgastada. Le aconsejamos que las cambie aproximadamente una vez al año.

**¡ADVERTENCIA!**

Viajar con las plumas del limpiaparabrisas desgastadas es un grave riesgo. Plumas desgastadas reducen la visibilidad en caso de malas condiciones atmosféricas.

**NOTA:**

- No haga funcionar el limpiaparabrisas con el vidrio seco. Active el limpiaparabrisas sólo sobre el vidrio mojado y sin suciedades, tales como: arcilla, arena, etc., evitando de esta forma, que se dañe tanto la goma como el vidrio.
- No se debe aplicar ningún tipo de producto hidrorrepelente o hidrofóbico, incluyendo cristalización de vidrios. La aplicación de esos productos reduce la eficiencia del sistema de limpiadores, provocando trepidación, ruido y disminución de visibilidad, así como desgaste prematuro de la goma en las plumas.

**Sustitución de las escobillas del limpiaparabrisas**

1. Levante el brazo **A** del limpiaparabrisas.
2. Quite la escobilla/pluma **B** presionando la traba de la escobilla **C** y desenganchándola del brazo **A**.
3. Montar la escobilla nueva introduciéndola en el respectivo alojamiento del brazo y cerciorándose de que esté bien fijada.

**NOTA: No quite la pluma tirando de ella por la pieza de goma.**

**Pulverizadores**

Si el líquido no sale, en primer lugar, compruebe que haya líquido en el depósito: consulte la sección "Verificación de niveles".

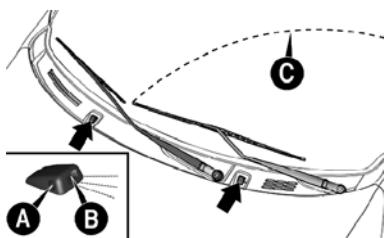

Los pulverizadores **A** ya salen de fábrica con la dirección del chorro ajustada para a altura ideal en el parabrisas. No es necesario realizar alguna acción adicional.

Verifique si el ducto de salida **B** de los pulverizadores no están bloqueados.

Los chorros del limpiaparabrisas pueden ser orientados regulando la dirección de los pulverizadores. Utilice un destornillador/desarmador apropiado para ajustar el chorro actuando en el direccionador **A**. Los chorros deben ser apuntados a  $3/4$  de la altura del parabrisas de manera que apunten al punto más alto alcanzado por el movimiento de las plumas **C**.

## REMOLCANDO EL VEHÍCULO

Procedimiento para el remolque de su vehículo o para remolcar otro vehículo con un dispositivo mecánico desmontable

### ¡ADVERTENCIA!

#### Recomendaciones generales

Siempre se recomienda utilizar una grúa especializada para remolcar el vehículo.

De esta manera, el vehículo puede ser transportado sobre plataformas adecuadas de la propia grúa.

Respete la legislación vigente en materia de procedimientos de remolque.

Está prohibido utilizar cuerdas o correas para realizar el remolque.

Asegúrese de que el peso del vehículo que remolca sea superior al del vehículo que será remolcado.

El conductor debe permanecer al volante del vehículo remolcado.

Está prohibido circular por autopistas o vías rápidas mientras se efectúa el remolque.

Al remolcar con el motor apagado, los sistemas de asistencia de frenado y dirección dejan de estar disponibles.

En los siguientes casos, el remolque del vehículo debe ser realizado únicamente por personal especializado:

- Cuando el vehículo esté inmovilizado en autopista, vía rápida o autovía.
- Si no es posible colocar la transmisión en punto muerto, desbloquear la dirección o liberar el freno de estacionamiento.

Si no se cuenta con una barra de remolque homologada, entre otros.

No deben utilizarse ganchos. Únicamente deben emplearse cintas para asegurar el vehículo.

**Remolque del vehículo — Condiciones generales**

Condiciones para el remolque	Ruedas fuera del piso	Transmisión manual
Remolque en una superficie plana	<b>NINGUNA</b>	<b>Si la transmisión funciona, colóquela en punto muerto (N). Así, el vehículo se puede remolcar, solamente por distancias cortas (máximo 15 km) y a baja velocidad (máx. 25 km/h).</b>
<b>Alzado de ruedas o remolque en grúa de un eje</b>	<b>TRASERAS</b>	
	<b>DELANTERAS</b>	<b>OK</b>
<b>Vehículo en una grúa de plataforma</b>	<b>TODOS</b>	<b>MEJOR MÉTODO</b>

**Posición de la transmisión para el remolque**

Se recomienda remolcar el vehículo con las cuatro ruedas **LEVANTADAS** del suelo sobre la plataforma de un grúa de asistencia.

Estas versiones pueden también remolcarse en plano (todas las ruedas en el suelo) con la transmisión en punto muerto (N), pero solamente durante trayectos cortos (aproximadamente 15 km) y a una velocidad reducida (máximo 25 km/h).

**NOTA: El remolque del vehículo sin cumplir con los requisitos anteriormente descritos puede provocar graves daños en la caja de cambios.**

**Posición de la palanca de cambios para el remolque**

Se recomienda remolcar el vehículo con las cuatro ruedas elevadas del suelo, utilizando la plataforma de un vehículo de asistencia.

Estas versiones también pueden ser remolcadas en superficie plana (todas las ruedas en el suelo), con la transmisión en punto muerto, pero únicamente en trayectos cortos (aproximadamente 15 km) y a velocidad reducida (máximo 25 km/h).

**NOTA: El remolque del vehículo sin cumplir con las condiciones anteriormente descritas puede provocar daños severos en la caja de velocidades.**

## Recomendaciones importantes

### ¡ADVERTENCIA!

- Respete la legislación de tráfico vigente para las situaciones de remolque.
- Al remolcar el vehículo, no de tirones o arranques repentinos que puedan dañar el vehículo y colocar en riesgo las personas involucradas en la operación.
- Para desatascar el vehículo fuera de la vía pavimentada, es decir, en condiciones de fango, arena, pisos resbaladizos, etc., mediante el auxilio de otro vehículo, siempre utilice una barra de remolque rígida. Antes de iniciar la operación, desobstruya las ruedas (ver imagen a continuación) y, si otros factores impidieran el desatasco del vehículo por su propia tracción, como, por ejemplo, piso excesivamente resbaladizo, arenoso, con barro, etc., un vehículo apropiado debe ser utilizado. Después, dependiendo de la situación, colocar el vehículo en marcha atrás, acelerando gradualmente y simultáneamente al vehículo utilizado para el remolque. Esta operación NO debe ser realizada en condiciones de riesgo para los conductores y personas involucradas.



## ENGANCHE DE UN REMOLQUE

### Recomendaciones de conducción

#### Distribución de la carga

Distribuya la carga dentro del remolque de manera que los objetos más pesados se coloquen lo más cerca posible del eje, y que el peso ejercido sobre la lanza de enganche se aproxime al valor máximo autorizado, sin excederlo.

La densidad del aire disminuye con la altitud, lo que reduce el rendimiento del motor. Por ello, la capacidad máxima de arrastre debe reducirse en un 10% por cada 1,000 metros de altitud.

Consulte el apartado "Especificaciones Técnicas" para conocer los valores de peso y carga remolcable según su vehículo.

#### Viento lateral

Considere el aumento de la resistencia al viento transversal, lo cual puede afectar la estabilidad del conjunto.

#### Frenos

Remolcar incrementa la distancia de frenado. Para evitar el sobrecalentamiento de los frenos, especialmente en descensos prolongados o de montaña, se recomienda utilizar el freno motor.

#### Neumáticos

Verifique la presión de inflado tanto de los neumáticos del vehículo tractor como del remolque, y respete las presiones recomendadas por el fabricante.

#### Sistema de alumbrado

Revise que el sistema de señalización eléctrica del remolque funcione correctamente.

#### Sistema de enfriamiento

Remolcar en pendientes ascendentes eleva la temperatura del líquido refrigerante.

Dado que el ventilador se activa eléctricamente, su capacidad de enfriamiento no depende del régimen del motor.

- Para reducir el régimen del motor, disminuya la velocidad.

La capacidad máxima de arrastre en pendientes prolongadas depende de la inclinación y de la temperatura ambiente.

Supervise constantemente la temperatura del refrigerante.



Si se enciende el testigo de advertencia junto con el testigo STOP, detenga el vehículo y apague el motor de inmediato.

## ¡ADVERTENCIA!

Su vehículo ha sido diseñado principalmente para el transporte de personas y equipaje, pero también puede utilizarse para remolcar un tráiler o remolque. En caso de duda, consulte con su Distribuidor Autorizado Peugeot.

### Puntos de fijación del gancho de remolque (si así aplica)

El remolque debe ser instalado utilizando la predisposición original en el vehículo para recibir el gancho (si así está equipado).

Los puntos de fijación indicados por las flechas deben ser siempre respetados en la instalación posterior del gancho de remolque.

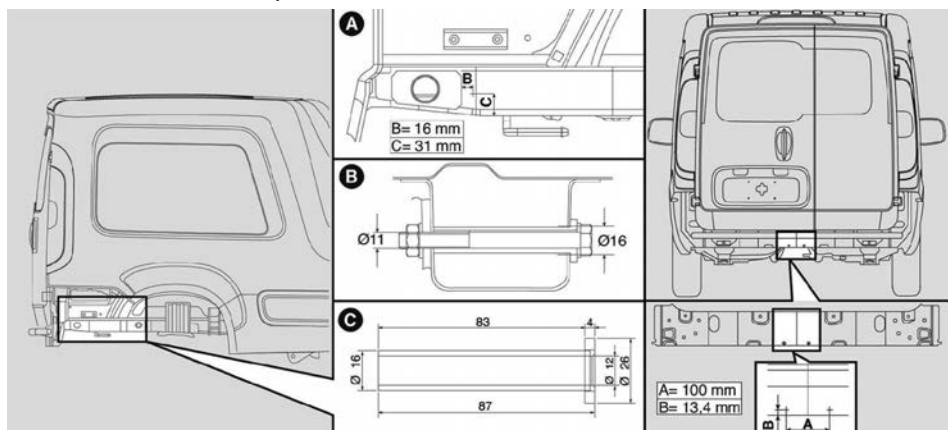

**NOTA:** Los puntos están indicados en sólo uno de los lados. Para colocación del gancho, fije los dos lados. Monte el gancho para remolque según las instrucciones del fabricante.

### Uso de malacates

El conjunto de soporte y malacate se puede instalar en vehículo a criterio del propietario. Si fuere necesaria su

utilización, hay un local apropiado en la parte trasera del vehículo, utilizando la misma predisposición para el remolque, para recibir el dispositivo. Para una debida instalación del dispositivo de soporte y malacate es necesario desmontar y montar piezas del vehículo, por lo que es necesario conocimiento técnico y herramientas especiales.

### ¡ADVERTENCIA!

Para instalación posterior del dispositivo de soporte y grúa, acuda siempre a su Distribuidor Autorizado Peugeot. La instalación incorrecta del dispositivo puede provocar riesgos de accidentes.

## LEVANTAMIENTO DEL VEHÍCULO

### Puntos de levantamiento

Si es necesario levantar o vehículo, acuda con su Distribuidor Autorizado Peugeot, que está equipado con elevadores de brazos o elevadores de taller.

Los puntos de levantamiento del vehículo se indican por los símbolos ▽.

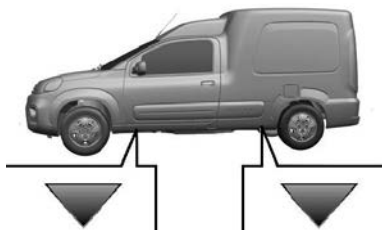

## CARACTERÍSTICAS TÉCNICAS

- **MOTOR..... 212**
  - Datos generales Motor 1.3L 8V gasolina (sí así está equipado).....212
- **PESOS Y CARGAS ..... 212**
  - Especificaciones motor 1.3L 8V Gasolina (si así está equipado).....212
- **DIMENSIONES (SÍ ASÍ ESTÁ EQUIPADO) ..... 214**
  - Dimensiones (en mm) .....214
  - Compartimiento de carga .....215
- **ELEMENTOS DE IDENTIFICACIÓN ..... 215**
  - Etiquetas del vehículo .....215
- **ESPECIFICACIÓN DE RUEDAS (RINES) Y NEUMÁTICOS (LLANTAS) ..... 216**
  - Aplicación .....216
- **PRESIÓN DE LOS NEUMÁTICOS (LLANTAS) ..... 216**
  - Especificaciones .....217
- **LÍQUIDOS RECOMENDADOS ..... 218**

## MOTOR

Datos generales Motor 1.3L 8V gasolina (sí así está equipado)

MOTORES	1.3L 8V Gasolina
Caja de velocidades	Manual 5 velocidades
Cilindrada (cm <sup>3</sup> )	1332
Diámetro y carrera (mm)	70.0 x 86.5
Pot. máx.: norma CE (kW)	72.1
Pot. máx.: norma CE (CV)	98
Régimen de pot. máx. (rpm)	6000
Par máx.: norma CE (Nm)	129.0
Régimen de par máx. (rpm)	4250
Catalizador	Sí
Combustible	Gasolina Premium (91/92 Octanos)
CAPACIDADES DE ACEITE (en litros)	
Motor (con cambio de filtro de aceite)	3.4
Caja de velocidades	2

## PESOS Y CARGAS

Especificaciones motor 1.3L 8V Gasolina (si así está equipado)

PESOS Y CARGAS (kg)	
Motor	1.3L 8V Gasolina
Caja de velocidades	Manual 5 velocidades
Peso del vehículo (con líquidos, rueda de repuesto, herramientas y accesorios)	1138
Carga máxima por eje (*)	
• Eje delantero	786
• Eje trasero	1120

<b>PESOS Y CARGAS (kg)</b>	
<b>Motor</b>	<b>1.3L 8V Gasolina</b>
<b>Carga máxima de remolque (remolque sin freno)</b>	400
<b>Capacidad de carga (incluyendo conductor) (**)</b>	650

(\*) (\*\*) Estos pesos no se deben superar. Es responsabilidad del usuario distribuir la carga en el compartimiento de carga, respetando las cargas máximas admitidas.

(\*\*) El peso combinado de los ocupantes, equipaje, remolque y carga a ser transportada no puede superar la capacidad de carga definida en la tabla de especificación de pesos de este manual.

(\*\*) Sobrecargar la caja de cargas o transportar carga impropia puede afectar la maniobrabilidad y la estabilidad del vehículo y puede ocasionar graves accidentes. Obedecer a todos los límites de cargas admitidas y otras orientaciones de carga establecidos y otras orientaciones contenidas en este manual.

## DIMENSIONES (SÍ ASÍ ESTÁ EQUIPADO)

Las dimensiones se expresan en mm y se refieren al vehículo equipado con neumáticos originales. Considere la altura cuando el vehículo está vacío. Según la dimensión de las ruedas es posible encontrar pequeñas variaciones en los valores indicados.

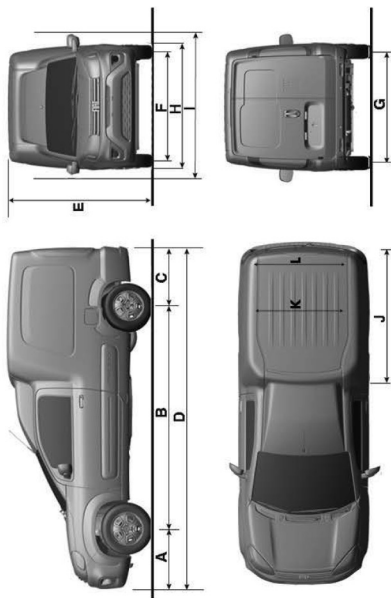

### Dimensiones (en mm)

A	B	C	D	E(*)	F	G	H	I	J	K	L
783	2716	908	4407	1900	1424	1420	1643	1885	1868	1090	1177

(\*) Considerando barras de techo (para algunas versiones) y el vehículo vacío.

## Compartimiento de carga

- Altura: 1,368 mm
- Volumen (Norma VDA): 3345 litros

## ELEMENTOS DE IDENTIFICACIÓN

La tabla indica la ubicación de las etiquetas y grabados de identificación en el vehículo (si así aplica a su mercado).



### Etiquetas del vehículo

Indicador	Ubicación
A	<b>VIN (Número de Identificación Vehicular):</b> Etiqueta ubicada en la parte interna del cofre, lado derecho.
B	<b>VIN (Número de Identificación Vehicular):</b> Etiqueta colocada sobre el pilar de fijación de la puerta delantera derecha. <b>NOTA: Este número también puede encontrarse en el parabrisas, medallón trasero y cristales de las puertas.</b>
C	<b>Año de fabricación:</b> Grabado en una etiqueta sobre el pilar de fijación de la puerta delantera derecha.
D	<b>Tipo y número de chasis:</b> Grabado en el piso, debajo del asiento delantero derecho.
E	<b>Código de identificación de carrocería:</b> Plaqueta fijada en el travesaño delantero.
F	<b>Tipo y número de motor:</b> Grabado en el block del motor, a la derecha del colector de escape.
G	<b>Etiqueta de capacidad de carga:</b> Etiqueta colocada en la puerta delantera izquierda, indicando la capacidad máxima de carga del vehículo.

**¡ADVERTENCIA!**

- Está estrictamente prohibido cubrir, pintar, soldar, cortar, perforar, alterar o remover el Número de Identificación Vehicular (NIV o VIN).
- El control de la presión de inflado debe realizarse en frío, al menos una vez por semana.

**NOTA:** Una presión de inflado insuficiente aumenta el consumo de combustible.

## ESPECIFICACIÓN DE RUEDAS (RINES) Y NEUMÁTICOS (LLANTAS)

### Aplicación

Versión	Ruedas	Neumáticos	Rueda y neumático de repuesto (*)
Todas las versiones	LLANTA (RIN) DE ACERO 5,5 x 14"	175/70 R14 88T	LLANTA (RIN) DE ACERO 5,5 x 14" 175/70 R14 88T

**¡ADVERTENCIA!**

- Con neumáticos Tubeless (sin cámara), no utilizan cámara de aire. Las ruedas de aleación son fijadas con tornillos específicos incompatibles con cualquier rueda de acero estampado, excepto con la rueda específica.
- Transitar con neumáticos descalibrados y/o calibrados a una presión inferior a la recomendada puede dañar las ruedas y los neumáticos mismos, dejándolos más vulnerables a baches e imperfecciones del camino.
- Respete siempre las recomendaciones de este manual.

## PRESIÓN DE LOS NEUMÁTICOS (LLANTAS)

La calibración de los neumáticos se debe hacer solamente con los neumáticos fríos.

## Especificaciones

Versión	Media carga		Plena carga		Rueda de repuesto (*)
	Delantera	Trasera	Delantera	Trasera	
<b>Todas las versiones</b>	32 psi (2.2 bar)	44 psi (3.0 bar)	32 psi (2.2 bar)	44 psi (3.0 bar)	44 psi (3.0 bar)

(\*) Tras el uso en emergencia de la rueda de repuesto, si es necesario, calibre nuevamente la rueda con el valor recomendado, consultando la tabla anterior.

Si es necesario levantar el vehículo, consulte "Levantamiento del vehículo", en el capítulo "Mantenimiento".

### NOTAS:

1. Se recomienda verificar la presión de inflado de los neumáticos una vez por semana, preferentemente cuando estén fríos, es decir, a temperatura ambiente.
2. El neumático de refacción también debe ser verificado de forma periódica.
3. Respete siempre la limitación de velocidad indicada para el uso del neumático de refacción.
4. Puede presentarse una disminución en el confort de marcha y en la capacidad de absorción de vibraciones y ruidos al utilizar la presión recomendada para bajo consumo.
5. La reducción en el consumo de combustible depende directamente del estilo de conducción. Una conducción de tipo "deportiva" incrementa el consumo.
6. Utilizar presiones de inflado por encima o por debajo de lo especificado compromete la integridad y durabilidad de los neumáticos, además de aumentar el consumo de combustible.
7. Se recomienda siempre sustituir los neumáticos por modelos homologados en este manual, para mantener las prestaciones de seguridad, confort y eficiencia en el consumo de combustible.

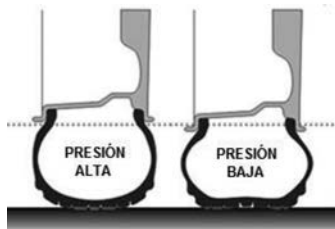

## LÍQUIDOS RECOMENDADOS

**NOTA:** Los productos listados pueden variar dependiendo de la disponibilidad y condiciones de operación específicas a ciertas regiones del país. Consulte a su Distribuidor Autorizado para obtener más información sobre los fluidos y lubricantes específicos de su vehículo y condiciones de operación.

APLICACIÓN	ESPECIFICACIÓN
Aceite del motor 1.3L 8V	Aceite completamente sintético MOPAR MAXPRO SYNTHETIC 0W20 (SP/GF-6A)
Sistema de frenos	Líquido de frenos MOPAR Safefrake 16M (DOT4+) según Normas B71 1111 / FM VSS116 / ISO 4925
Caja de velocidades motor 1.3 8V	Líquido para transmisión MOPAR API GL4 SAE 75W 9.55550-MZ (MOPAR Dual Dry Clutch Transmission Fluid)
Sistema de refrigeración	Anticongelante MOPAR OAT 50**
Líquido lavaparabrisas	Líquido lavaparabrisas MOPAR Cleaner 60S***, base alcoholes y tensoactivos.

\* Recomendamos utilizar el líquido del sistema de refrigeración homologado por PEUGEOT

\*\* No es necesario diluir el anticongelante MOPAR Coolant OAT 50.

\*\*\* Para facilitar la limpieza del vidrio del parabrisas, se recomienda añadir el líquido lavaparabrisas MOPAR Cleaner 60S al líquido del depósito del limpiaparabrisas, en la siguiente proporción: 10% de MOPAR Cleaner 60S + 90% de agua potable.

**NOTA:** Durante el intervalo entre servicios, se requiere controlar el nivel del aceite al menos cada 2.000 km. En caso de transitar por caminos polvorientos o ciudades con alto grado de polución del aire (smog), se recomienda reducir su periodicidad de reemplazo.

# ÍNDICE GENERAL

■ <b>INFORMACIÓN IMPORTANTE</b> .....	<b>2</b>
■ <b>CONOCIENDO EL VEHÍCULO</b> .....	<b>4</b>
• <b>TABLERO DE INSTRUMENTOS</b> .....	5
- Descripción tablero de instrumentos (sí así está equipado) .....	5
• <b>CONSOLA CENTRAL</b> .....	6
- Descripción consola central (sí así está equipado) .....	6
• <b>MANDOS CENTRALES</b> .....	6
- Descripción mandos centrales (sí así está equipado).....	6
■ <b>ECO-CONDUCCIÓN</b> .....	<b>7</b>
• <b>CONSEJOS DE CONDUCCIÓN Y ECO CONDUCCIÓN</b>	<b>8</b>
- Mejorando la economía de combustible.....	8
- Mantenga limpio el filtro de aire .....	8
- Mantenga la presión correcta de los neumáticos	8
- Conducir por caminos inclinados .....	8
- Conducir en caminos resbaladizos .....	9
- Parar y arrancar en una pendiente .....	9
- Adopte una conducción suave .....	9
- Respete las indicaciones de mantenimiento.....	9
■ <b>TABLERO DE INSTRUMENTOS</b> .....	<b>12</b>
• <b>TABLERO DE INSTRUMENTOS</b> .....	13
- Módulo de instrumentos .....	13
- Información presente en la pantalla estándar ....	13
- Información en la pantalla .....	14
- Mantenimiento programado .....	16
- Funciones del menú principal .....	17
• <b>TESTIGOS (LUCES DE ADVERTENCIA) Y MENSAJES (SI ASÍ ESTÁ EQUIPADO)</b> .....	19
- Advertencias generales .....	19
• <b>INDICADORES</b> .....	34

- Instrumentos de a bordo .....	34
- Velocímetro .....	34
- Indicador del nivel de combustible .....	34
- Tacómetro .....	36
- Indicador de temperatura del líquido de refrigeración del motor .....	36
• COMPUTADORA DE VIAJE .....	37
- Descripción .....	37
• SISTEMA DE DIAGNÓSTICO DE A BORDO .....	38
- Sistema OBD .....	38
- Testigo de falla del sistema de diagnóstico de bordo/control del motor .....	39
■ <b>APERTURAS .....</b>	<b>40</b>
• LLAVES .....	42
- Llaves entregadas con el vehículo (sí así está equipado) .....	42
- Llave mecánica (sí así está equipado) .....	42
- Llave con mando a distancia (sí así está equipado) .....	42
- Solicitud de llaves con mando a distancia adicionales (sí así está equipado) .....	43
- Cierre eléctrico de puertas (si así está equipado) .....	44
- Cierre contralizado automático con el vehículo en marcha (Auto Lock, si así está equipado) .....	44
- Sustitución de la batería (sí así está equipado) ..	45
- Sustitución de la batería de la llave con mando a distancia (sí así está equipado) .....	45
- Sustitución de la tapa del mando a distancia (sí así está equipado) .....	46
- Duplicado de las llaves (sí así está equipado) ...	46
• PUERTAS .....	47
- Apertura manual desde el exterior .....	47
- Cierre manual desde el exterior .....	47
- Bloqueo de emergencia de las puertas (si así está equipado) .....	48

• COMPARTIMIENTO DE CARGA.....	48
- Uso del compartimiento de carga .....	48
- Puerta trasera .....	48
- Paredes divisorias del habitáculo (sí así está equipado).....	50
- Ganchos para sujeción de carga (sí así está equipado).....	51
- Portaequipajes del compartimiento de carga (sí así está equipado) .....	51
• SISTEMA DE PROTECCIÓN ANTIRROBO .....	52
- Alarma (sí así está equipado).....	52
- Intervención de la alarma .....	52
- Activación de la alarma .....	53
- Desactivación de la alarma .....	53
- Exclusión de la alarma .....	53
- Exclusión de la bocina (beep) y las luces de la alarma (si así está equipado).....	54
• VENTANAS DE PUERTAS .....	54
- Elevadores eléctricos (si así está equipado) .....	54
- Elevadores manuales (si así está equipado) .....	56
■ <b>ERGONOMÍA Y CONFORT .....</b>	<b>58</b>
• POSICIÓN DE CONDUCCIÓN.....	60
- Instalación correcta .....	60
- Lado del conductor .....	60
- Lado del pasajero .....	61
• CABECERAS .....	61
- Asientos delanteros.....	61
• ASIENTOS .....	62
- Ajuste de los asientos delanteros .....	62
- Regulación del volante (si así está equipado)....	64
• ESPEJOS .....	65
- Espejos retrovisores exteriores .....	65
• CLIMATIZACIÓN .....	67
- Difusores fijos y regulables(sí así está equipado) .....	67

- Ventilación .....	67
- Desempañamiento del parabrisas .....	69
- Descongelación del parabrisas .....	70
• LUCES INTERIORES .....	72
- Plafón delantero (sí así está equipado) .....	72
- Iluminación del compartimiento de carga .....	73
- Viseras .....	73
- Guantero (si así está equipado) .....	74
- Toma de corriente (si así está equipado) .....	74
- Encendedor de cigarrillos (si así está equipado) .....	75
- Portaobjetos.....	76
- Asideros (si así está equipado) .....	76
• PREDISPOSICIÓN PARA LA INSTALACIÓN DE RADIO (SI ASÍ ESTÁ EQUIPADO) .....	76
- Instrucciones generales.....	76
- Observaciones generales sobre la instalación del sistema de sonido .....	78
• PREDISPOSICIÓN PARA LA INSTALACIÓN DE ALAR- MA ELECTRÓNICA (SI ASÍ ESTÁ EQUIPADO) .....	78
- Indicaciones generales .....	78
• TAPETES.....	79
- Tapetes montaje inicial (sí así está equipado) ...	79
■ <b>ILUMINACIÓN Y VISIBILIDAD .....</b>	<b>80</b>
• LUCES EXTERIORES .....	81
- Interruptor de luces .....	81
- Luces de posición .....	83
- Luces diurnas (DRL "Daytime Running Lights") .....	83
- Luces bajas (faros).....	84
- Luces altas (luces de carretera/faros).....	84
- Claxon óptico .....	84
- Luces de giro (luces direccionales) .....	84
- Función de asistencia en cambio de carril (Lane Change, si así está equipado).....	85
- Sistema Follow Me Home (si así está equipado) .....	85

- Faros antiniebla (si así está equipado) .....	85
- Tercera luz de freno .....	86
- Ajuste manual de los faros (sí así está equipado) .....	86
- Compensación de la inclinación de los faros (si así está equipado) .....	86
- Regulación eléctrica de los faros (si así está equipado).....	87
• CONTROL DE LIMPIADORES Y LAVADORES DE LOS VIDRIOS .....	88
- Palanca de mando .....	88
- Limpiaparabrisas / Lavaparabrisas .....	88
■ <b>SEGURIDAD</b> .....	<b>90</b>
• RECOMENDACIONES GENERALES DE SEGURIDAD .....	92
• LUCES DE EMERGENCIA .....	93
- Señalización de frenado de emergencia (ESS, Emergency Stop Signaling) .....	93
• CLAXÓN .....	94
• CARACTERÍSTICAS DE SEGURIDAD ACTIVA (SÍ ASÍ ESTÁ EQUIPADO) .....	94
- Dispositivos.....	94
- Sistema ABS (Sistema de frenos antibloqueo)..	94
- EBD - Distribución electrónica de frenado (si así está equipado) .....	96
- Sistema de control electrónico de estabilidad (ESC, Electronic Stability Control, si así está equipado) .....	97
- Sistema HILL HOLDER (sí así está equipado) ....	98
- Sistema ASR (Antislip Regulation, si así está equipado).....	99
- Sistema MSR (Regulación de arrastre de motor, si así está equipado) .....	100
• SISTEMA DE MONITOREO DE LA PRESIÓN DE LOS NEUMÁTICOS (iTPMS) (SÍ ASÍ ESTÁ EQUIPADO) .....	101
- Procedimiento para realizar la puesta a cero del sistema iTPMS .....	102

- Condiciones de funcionamiento .....	102
• CINTURONES DE SEGURIDAD .....	105
- Descripción .....	105
- Utilización de los cinturones de seguridad .....	105
- Advertencias de uso de los cinturones de seguridad.....	106
- Mantenimiento de los cinturones de seguridad.....	107
- Pretensores.....	108
- Limitadores de carga .....	109
- Sistema de alarma del cinturón de seguridad ..	109
- Sistema SBR (Seat Belt Reminder) (sí así está equipado).....	109
- Comportamiento de la luz de aviso del cinturón de seguridad .....	110
• BOLSAS DE AIRE (SÍ ASÍ ESTÁ EQUIPADO).....	114
- Información general .....	114
- Bolsas de aire frontales(sí así está equipado)...	115
- Condiciones de activación de las bolsas de aire.....	115
- Condiciones en las que las bolsas de aire no se activan.....	116
- Bolsas de aire laterales (sí así está equipado) ..	117
- Recomendaciones .....	118
• INFORMACIÓN GENERAL SOBRE LOS ASIENTOS PARA NIÑOS .....	120
- Adecuación del dispositivo de retención infantil .....	122
- Tabla de uso.....	123
- Tabla de montaje.....	124
- Tabla para instalación de asientos elevadores (booster).....	125
• TRIÁNGULO DE PRESEÑALIZACIÓN (SÍ ASÍ ESTÁ EQUIPADO) .....	125
- Colocación del triángulo en la vía.....	126
• EXTINTOR (SI ESTÁ EQUIPADO).....	126
■ <b>CONDUCCIÓN.....</b>	<b>127</b>

- CONSEJOS DE MANEJO ..... 128
  - Conducción en caminos con pendiente ..... 128
  - Conducción en carreteras resbaladizas..... 128
  - Detención y arranque en pendiente ..... 128
  - Uso del vehículo en tramos inundados ..... 129
- PROTECCIÓN ANTIRROBO ..... 131
  - Inmovilizador electrónico (sí así está equipado) 131
- ARRANQUE DEL MOTOR ..... 131
  - Posiciones del conmutador de encendido..... 131
  - Arranque del motor ..... 132
  - Motor no arranca ..... 134
  - Calentamiento del motor luego del arranque... 134
  - Arranque después de inactividad prolongada .. 135
- RECOMENDACIONES PARA APAGAR EL MOTOR . 135
  - Procedimientos ..... 135
  - Indicación de velocidad económica para cambio de marchas (GSI, Gear Shift Indicator) ..... 136
- TRANSMISIÓN MANUAL ..... 137
  - Descripción ..... 137
- DIRECCIÓN ASISTIDA ELÉCTRICA ..... 138
  - Indicación de anomalías ..... 138
- ASISTENCIA DE ESTACIONAMIENTO(SÍ ASÍ ESTÁ EQUIPADO) ..... 139
  - Sensores de estacionamiento (si así está equipado)..... 139
- **INFORMACIÓN PRÁCTICA ..... 143**
  - INFORMACIÓN IMPORTANTE DEL COMBUSTIBLE ..... 145
    - Llenado de combustible ..... 145
    - Motores a gasolina (sí así está equipado)..... 145
    - Información importante del motor a gasolina (sí así está equipado) ..... 146
    - Depósito de combustible ..... 148

- Reserva de combustible .....	148
- Llenado .....	148
- Sistema de alimentación – Motor a gasolina ...	148
- Procedimiento de reabastecimiento motor a gasolina .....	149
• COFRE DEL MOTOR .....	151
- Apertura .....	151
- Cierre .....	152
• COMPARTIMIENTO DEL MOTOR .....	153
- Versiones 1.3 8V Gasolina(sí así está equipado) .....	153
• REVISIÓN DE LOS NIVELES .....	154
- Aceite del motor .....	154
- Líquido de refrigeración del motor .....	155
- Líquido del lavaparabrisas .....	157
- Líquido de los frenos .....	157
- Batería .....	158
- Consejos útiles para aumentar la duración de la batería .....	158
- Filtro de aire .....	160
- Filtro del aire acondicionado .....	161
- Módulos/Centrales electrónicas .....	161
• MANTENIMIENTO DE COMPONENTES .....	162
- Batería de 12 V .....	162
- Filtro de aceite .....	163
- Filtro de aire del motor y filtro de habitáculo .....	163
- Caja de cambios manual .....	163
- Freno de estacionamiento .....	163
- Desgaste de pastillas, discos y tambores de freno .....	163
- Ruedas y neumáticos .....	164
- Correa de accesorios .....	164
• PRECAUCIONES GENERALES DE MANTENIMIENTO .....	165
• CONSEJOS DE MANTENIMIENTO .....	166

- Recomendaciones generales.....	166
- Conservación de la carrocería .....	167
- Productos textiles .....	168
- Accesorios (si así está equipado) .....	169
• ROTACIÓN DE LOS NEUMÁTICOS .....	170
- Recomendaciones sobre la rotación de los neumáticos .....	170
- Conjunto rueda y neumático de repuesto .....	171
■ <b>EN CASO DE AVERÍA .....</b>	<b>172</b>
• CAMBIO DE UN NEUMÁTICO .....	174
- Triángulo de señalización (sí así está equipado) .....	177
- Detención del vehículo .....	177
- Extracción del neumático de refacción de su compartimiento .....	179
- Retire el gato y las herramientas necesarias para el procedimiento de cambio de los neumáticos... ..	180
- Información importante.....	180
- Procedimientos para el cambio de la rueda con neumático pinchado.....	182
- Almacenamiento del gato, el triángulo y la rueda con el neumático pinchado.....	185
• SUSTITUCIÓN DE LUCES .....	186
- Tipos de lámparas .....	187
- Grupo de luces delanteras .....	189
- Repetidores laterales.....	191
- Faros antiniebla /DRL (si así está equipado).....	191
- Grupo de luces traseras .....	191
- Luces interiores .....	192
• FUSIBLES.....	194
- Cambio de un fusible (sí así está equipado) ....	194
- Acceso a la caja de fusibles .....	195
- Posición de los fusibles.....	195
- Central portafusibles principal (al lado de la batería).....	196

-	Caja de fusibles distribución (sobre la batería) .	196
•	ARRANQUE DE EMERGENCIA .....	200
-	Información general .....	200
-	Arranque con batería auxiliar .....	201
-	Arranque con maniobras de inercia.....	203
-	Sustitución de las plumas .....	203
-	Pulverizadores.....	204
•	REMOLCANDO EL VEHÍCULO .....	205
-	Posición de la palanca de cambios para el remolque.....	206
-	Recomendaciones importantes.....	207
•	ENGANCHE DE UN REMOLQUE .....	208
-	Recomendaciones de conducción .....	208
•	LEVANTAMIENTO DEL VEHÍCULO .....	210
-	Puntos de levantamiento .....	210
■	<b>CARACTERÍSTICAS TÉCNICAS.....</b>	<b>211</b>
•	MOTOR .....	212
-	Datos generales Motor 1.3L 8V gasolina (sí así está equipado) .....	212
•	PESOS Y CARGAS.....	212
-	Especificaciones motor 1.3L 8V Gasolina (si así está equipado) .....	212
•	DIMENSIONES (SÍ ASÍ ESTÁ EQUIPADO) .....	214
-	Dimensiones (en mm) .....	214
-	Compartimiento de carga.....	215
•	ELEMENTOS DE IDENTIFICACIÓN .....	215
-	Etiquetas del vehículo .....	215
•	ESPECIFICACIÓN DE RUEDAS (RINES) Y NEUMÁTICOS (LLANTAS).....	216
-	Aplicación.....	216
•	PRESIÓN DE LOS NEUMÁTICOS (LLANTAS) .....	216
-	Especificaciones.....	217
•	LÍQUIDOS RECOMENDADOS.....	218
■	<b>ÍNDICE GENERAL.....</b>	<b>219</b>

260MPARRAPV112162025

