

# RAM Light Duty

# 2023



**RAM**

**GUÍA RÁPIDA DE ADVERTENCIAS Y PRECAUCIONES LÉALA ANTES DE OPERAR SU VEHÍCULO**

**ÉSTAS SON SÓLO ALGUNAS DE LAS PRECAUCIONES QUE DEBE DE OBSERVAR PARA LA OPERACIÓN SEGURA DE SU VEHÍCULO, LEA SU MANUAL DE PROPIETARIO**

**SIEMPRE UTILICE SU CINTURÓN DE SEGURIDAD**

AÚN SI SU VEHÍCULO ESTÁ EQUIPADO CON BOLSAS DE AIRE ES IMPRESCINDIBLE EL USO DEL CINTURÓN DE SEGURIDAD PARA TODOS LOS OCUPANTES DEL VEHÍCULO.

**COMPUERTA TRASERA (SI ASÍ ESTÁ EQUIPADO)**

LOS GASES DE ESCAPE PUEDEN INTRODUCIRSE AL COMPARTIMIENTO DE PASAJEROS CUANDO EL CRISTAL DE LA COMPUERTA TRASERA O LA COMPUERTA DEL VEHÍCULO ESTÉN ABIERTAS, LOS GASES DE ESCAPE PUEDEN CAUSAR GRAVES LESIONES O LA MUERTE, MANTENGA EL CRISTAL Y LA COMPUERTA CERRADOS CUANDO EL MOTOR ESTÉ ENCENDIDO.

**SISTEMA DE ENFRIAMIENTO**

LOS VENTILADORES PUEDEN FUNCIONAR EN CUALQUIER MOMENTO, NO ACERQUE LAS MANOS.



NO MEZCLE DIFERENTES TIPOS DE ANTICONGELANTE, MANTENGA EL NIVEL DEL ANTICONGELANTE DEL MOTOR ENTRE LAS MARCAS DE MÁXIMO Y MÍNIMO DEL TANQUE RECUPERADOR, SÓLO UTILICE ANTICONGELANTE MOPAR

**USO DEL GATO (SI ASÍ ESTÁ EQUIPADO)**

USE EL GATO SOLAMENTE PARA CAMBIAR LA RUEDA DEL VEHÍCULO, NUNCA TRABAJE O ENCIENDA EL VEHÍCULO CUANDO ESTÉ SOPORTADO POR EL GATO.

**BATERÍA**

SU BATERÍA NO REQUIERE MANTENIMIENTO DE NINGÚN TIPO, SIN EMBARGO SI REQUIRIERA TRABAJAR CON ELLA RECUERDE QUE CONTIENE GASES EXPLOSIVOS QUE PUDIERAN DAÑAR SUS OJOS, CAUSARLE CEGUERA O DAÑAR GRAVEMENTE SU PIEL.

**¡PELIGRO!**



¡GASES EXPLOSIVOS! PROTEJA SUS OJOS. CIGARROS, FLAMAS O CHISPAS PUEDEN CAUSAR QUE LA BATERÍA EXPLOTE. NO PERFORE NI ABRA LA BATERÍA



EN CASO DE CONTACTO CON LOS GASES O EL ÁCIDO DE LA BATERÍA, LAVE CON ABUNDANTE AGUA Y ENSEGUIDA ACUDA AL MÉDICO.

**LLAVES**

GOLPES EXCESIVOS, AVENTARLAS DE LAS ALTURAS, PRESIÓN EXCESIVA EN LA PARTE PLÁSTICA U OTROS MALOS MANEJOS, PUEDEN DAÑAR EL CIRCUITO Y OCASIONAR LA INMOVILIZACIÓN DE SU VEHÍCULO



# INFORMACIÓN IMPORTANTE

## INFORMACIÓN

Este manual ilustra y describe las características de operación de los equipos tanto estándar como opcionales en el vehículo. Dependiendo de la versión y modelo que usted haya adquirido, su vehículo podría o no contar con alguna(s) de las características que se describen en este manual.

Asimismo, este manual podría describir características y/o equipos que ya no están disponibles y/o que no fueron ordenados para su vehículo. Si tiene alguna duda o comentario al respecto no dude en contactar a cualquier distribuidor autorizado, o a nuestro CENTRO DE ATENCIÓN A CLIENTES en los teléfonos 5081-7568 del D.F. y Zona Metropolitana, o al 800 505-1300 (LADA sin costo) para el interior de la República.

Stellantis México, S.A. de C.V. Se reserva el derecho de hacer cambios en el diseño y especificaciones, y/o de hacer adiciones o mejoras a sus productos sin tener obligación de implementarlos a productos previamente fabricados.

## ¡ADVERTENCIA SOBRE EL CONSUMO DEL ALCOHOL!

Un conductor ebrio es quien con más frecuencia ocasiona accidentes. Sus habilidades como conductor pueden ser gravemente afectadas por los niveles del alcohol en la sangre. Su vista puede engañarlo, sus reflejos disminuyen y su juicio puede no ser el correcto.

**No conduzca después de haber consumido bebidas alcohólicas.**

### Información General

La siguiente declaración se aplica a todos dispositivos de radio frecuencia (RF) equipado en este vehículo:

La operación de este equipo está sujeta a las siguientes dos condiciones:

1. Es posible que este equipo o dispositivo no cause interferencia perjudicial
2. Este equipo o dispositivo debe aceptar cualquier interferencia, incluyendo la que pueda causar su operación no deseada.

Descripción	Certificado de Identificación
IGNM	COFETEL: RLVTR6313-0837
KIN	IFETEL: RLVTR5812-0686
RKE PASSIVE ENTRY	COFETEL: RLVTR5412-0688
RKE 2	COFETEL: RLVTR5312-0687
TPMS	IFETEL: RCPTR7014-0641
UGDO	IFETEL: RCPJOH007-598-A2
RFHM	COFETEL: RLVTRGQ12-0454
VP1 Conexión inalámbrica	IFETEL: RCPDEVP15-0879
VP2 Conexión inalámbrica	COFETEL: RCPCOVP13-0067
VP3 Conexión inalámbrica	COFETEL: RTIHAVP12-1466
VP4 Conexión inalámbrica	COFETE: RTIHAVP12-1496



# ¡Cuida tu garantía!



En caso de algún percance exige a tu compañía de seguros que tu unidad sea reparada en un Distribuidor autorizado con partes originales Mopar y de esta manera no perderás la garantía de tu vehículo.



RAM

# TABLA DE CAPÍTULOS

SECCIÓN	PÁGINA
1 INTRODUCCIÓN .....	5
2 CONOCIENDO SU VEHÍCULO .....	12
3 TABLERO DE INSTRUMENTOS.....	119
4 ARRANQUE Y OPERACIÓN.....	145
5 MULTIMEDIA .....	214
6 SEGURIDAD.....	274
7 EN CASO DE EMERGENCIA.....	335
8 SERVICIO Y MANTENIMIENTO.....	363
9 ESPECIFICACIONES TÉCNICAS.....	426
10 ÍNDICE GENERAL.....	434



# INTRODUCCIÓN

## Contenido

■ BIENVENIDA .....	6
■ CÓMO USAR ESTE MANUAL .....	7
• Símbolos clave .....	7
■ CONVERSIONES / CAMPISTAS .....	7
■ INFORMACIÓN AL PROPIETARIO — CARGA DE VEHÍCULO Y CÁMPER .....	7
• Información esencial .....	8
• Símbolos .....	9
■ PRECAUCIONES Y ADVERTENCIAS .....	11
■ MODIFICACIONES/ALTERACIONES AL VEHÍCULO .....	11



## BIENVENIDA

Le felicitamos por haber elegido su nuevo vehículo RAM. Le aseguramos que representa una manufactura de precisión, un estilo distinguido y de alta calidad, elementos esenciales que ya son tradición en nuestros vehículos.

Este es un vehículo utilitario especializado, diseñado para ser conducido en carretera y fuera de ella, con él puede visitar lugares y realizar actividades que no podría realizar con los vehículos con tracción en dos ruedas convencionales. Este vehículo se maneja y maniobra de manera diferente a muchos vehículos de pasajeros, tanto en carretera como fuera de ella, así que tómese su tiempo para familiarizarse con él. Si así está equipado, la versión con tracción en dos ruedas de este vehículo fue diseñada sólo para manejarse en carretera. No está diseñado para conducirse fuera de carretera ni para utilizarse en otras condiciones extremas, las cuales son adecuadas para vehículos con tracción en las cuatro ruedas. Antes de conducir este vehículo, lea el Manual del Propietario. Familiarícese con todos sus controles, especialmente con los que se utilizan para el frenado, la dirección, la transmisión y los cambios de la caja de transferencia. Aprenda cómo se maneja su vehículo sobre diferentes superficies del camino. Sus habilidades de conducción mejorarán con la práctica. Cuando opere el vehículo o conduzca fuera de carretera, no lo sobrecargue ni espere que vaya en contra de las leyes naturales de la física. Respete siempre los reglamentos federales, estatales y locales del lugar en el que conduzca. Al igual que con otros vehículos de este tipo, no manejarlo correctamente puede ocasionar la pérdida de control o un accidente. Para mayor información, refiérase al apartado "Consejos de conducción en carretera y fuera de carretera" en la sección "Arranque y funcionamiento".

Este manual de propietario se ha elaborado con el apoyo de ingenieros y especialistas en servicio para brindarle información respecto a la operación y el mantenimiento de su vehículo. Se complementa con un folleto con información de garantía y diversos documentos dirigidos al cliente. En la Póliza de Garantía incluida encontrará la descripción de los servicios que Stellantis ofrece a sus clientes, los términos y condiciones detallados de la garantía y tablas de mantenimiento aplicables a su vehículo. Por favor tómese el tiempo necesario para la lectura de todas estas publicaciones. El seguimiento de las instrucciones y recomendaciones en este manual le ayudará a disfrutar una operación segura de su vehículo.

Este manual del propietario describe todas las versiones de este vehículo. Las opciones y equipamiento para mercados o versiones específicas no están expresamente indicadas en el texto. Por lo tanto, sólo deberá considerar la información correspondiente a la versión, motor y nivel de equipamiento que usted adquirió. Cualquier contenido introducido por el manual del propietario, que puede o no estar equipado en su vehículo, se le identificará con la leyenda "si así está equipado". Todos los datos contenidos en esta publicación tienen la intención de ayudarle a utilizar su vehículo de la mejor manera. Stellantis México busca la mejora constante de los vehículos producidos. Por esta razón, se reserva el derecho de realizar cambios a los modelos descritos por razones técnicas y/o comerciales. Para más información, contacte a su Distribuidor Autorizado.



Cuando necesite servicio, recuerde que su distribuidor autorizado conoce mejor su vehículo, tiene técnicos entrenados en la fábrica y cuenta con partes genuinas Mopar® y además le interesa servirle a su entera satisfacción.

## CÓMO USAR ESTE MANUAL

### Símbolos clave

¡ADVERTENCIA!	Indica una situación potencialmente peligrosa, que de no evitarse, puede resultar en lesiones serias o muerte.
¡PRECAUCIÓN!	Una práctica insegura que puede resultar en lesiones personales o daño al vehículo.
NOTA:	Una sugerencia que mejorará la instalación, operación y confiabilidad. De no seguirla, podría provocar daños.
Consejo:	Ideas generales/soluciones/sugerencias para un fácil manejo del producto o funcionalidad.

Si usted no lee este manual del propietario por completo, podría perderse de información esencial. Siempre siga todas las Advertencias y Precauciones.

## CONVERSIONES / CAMPISTAS

La garantía del fabricante no se aplica de modificaciones o equipo especial instalado en conversión y / o campista. El equipamiento incluye monitores de video, reproductores de video, calentadores, estufas, refrigeradores, etc.

Para la cobertura de garantía y servicio en estos artículos, póngase en contacto con el fabricante correspondiente.

Para obtener información sobre la guía de construcción, refiérase a: [www.rambodybuilder.com](http://www.rambodybuilder.com). Este sitio web contiene información de dimensiones y las especificaciones técnicas para su vehículo. Está dirigido a técnicos de apoyo. Por cuestiones de servicio, póngase en contacto con su Distribuidor Autorizado.

## INFORMACIÓN AL PROPIETARIO — CARGA DE VEHÍCULO Y CÁMPER

Podría contar con un documento para cámpers deslizables en su guantera que contiene el VIN de su vehículo, modelo, límite de carga, y límite delantero y trasero del cámper, para obtener especificaciones técnicas y de dimensiones adicionales de su vehículo, consulte a su Distribuidor Autorizado.

La figura 1 ilustra las dimensiones límite delanteras y traseras de la zona de la ubicación del centro de gravedad (CG) de un cámper deslizable para pro-





porcionar una conducción satisfactoria del vehículo y prevenir la sobrecarga de los ejes delantero y trasero.

La figura 2 ilustra el acoplamiento adecuado entre el vehículo y el cámper.

**NOTA: El centro de gravedad debe coincidir con la zona especificada.**

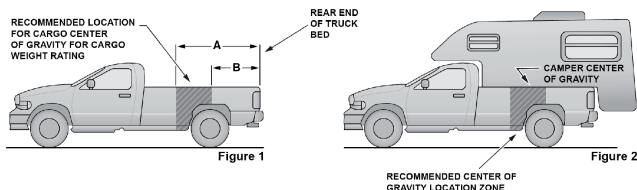

A0105000004US

A — Límite frontal del centro de gravedad del cámper

B — Límite trasero del centro de gravedad del cámper

Cuando un vehículo es utilizado para colocar un cámper deslizable, la carga total del vehículo consiste en el peso del cámper, el peso del equipo adicional del cámper (comúnmente no incluido en el peso declarado por el fabricante), el peso de la carga y el peso de los pasajeros al interior del cámper. La carga total no debe exceder el límite de carga del vehículo y el centro de gravedad debe caer en la zona recomendada en el vehículo.

Asegure objetos sueltos para evitar cambios o desplazamientos del peso que podrían afectar el balance del vehículo. Cuando el cámper del vehículo se encuentre cargado, maneje a una báscula y pese los ejes delantero y trasero independientemente para determinar la carga en cada uno de ellos. Los ejes no deben superar la tasa de peso por eje (GAWR). La suma del peso en ambos ejes no debe superar la tasa de peso del vehículo (GVWR). Si los pesos son superados, mueva o retire objetos para llevar el total del peso por debajo de las tasas máximas.

**NOTA: Estas tasas/pesos se proporcionan en la etiqueta de certificación ubicada en el pilar "B" o en la puerta del lado del conductor.**

Para más información, por favor contacte a su Distribuidor Autorizado o fabricante del cámper.

## Información esencial

Consulte la tabla de contenido para determinar qué sección tiene la información que usted requiere.

Como las especificaciones de su vehículo dependen del orden del equipamiento, algunas descripciones e ilustraciones podrían ser diferentes a las del equipamiento de su vehículo.



El índice detallado al final de este manual, contiene una lista completa de todos los temas.

## **Símbolos**

Consulte la siguiente tabla para una descripción de los símbolos/testigos que podrían utilizarse en su vehículo.



 AGUA EN EL COMBUSTIBLE	 LIMPIADOR TRASERO	 LIMPIADOR INTERMITENTE DEL PARABRISAS	 FALLA DE UN FOCO EXTERIOR	 LUCES ALTAS	 SEÑALES DIRECCIONALES
 COMBUSTIBLE	 LIMPIADOR TRASERO CON INTERMITENCIA	 LAVAPARABRISAS	 INTERRUPTOR DE LUCES	 LUCES BAJAS	 ACTIVACION DE LA LLAVE (TOMA DE CORRIENTE)
 LADO DE CARGA DE COMBUSTIBLE	 LAVADOR DE VENTANA	 NIVEL DE LIQUIDO DEL LAVADOR DEL PARABRISAS	 LUZ DE TOLDO	 FAROS DE NIEBLA DELANTEROS	 LIBERADOR DEL COFRE
 ACEITE DE MOTOR	 DESEMPAÑADOR TRASERO	 PARABRISAS CON CALEFACCION ELECTRICA	 LUCES DE ESTACIONAMIENTO	 FAROS DE NIEBLA TRASEROS	 LIBERADOR COMPUERTA LEVADIZA Y COMPUERTA ABIERTA
 CARGA DE LA BATERIA	 ESPEJO CON CALEFACCION	 DESEMPAÑADOR DEL PARABRISAS	 ILUMINACION DEL PANEL DE INSTRUMENTOS	 CINTURON DE SEGURIDAD	 PUERTA DESLIZANTE
 PRECALENTADOR	 LIQUIDO DE LA DIRECCION HIDRAULICA	 LIMPIADOR Y LAVADOR DEL PARABRISAS	 BOLSA DE AIRE LATERAL	 BOLSA DE AIRE	 PUERTA DESLIZANTE
 LUZ DE MAL FUNCIONAMIENTO DEL MOTOR	 TEMPERATURA DE ACEITE DE LA TRANSMISION	 TEMPERATURA DEL REFRIGERANTE DEL MOTOR	 SRS AIRBAG SISTEMA DE PROTECCION SUPLEMENTARIA	 BOLSA DE AIRE DE PASAJERO DESACTIVADA	 PUERTA ENTREABIERTA
 SALIDA SUPERIOR DE AIRE	 CALEFACCION DEL ASIENTO BAJA	 SEGURO DE PUERTA	 PEDALES AJUSTABLES	 CONTROL ELECTRONICO DE VELOCIDAD	 PROGRAMA ELECTRONICO DE ESTABILIDAD/ SISTEMA DE ASISTENCIA DE FRENOS
 SALIDA SUPERIOR E INFERIOR DE AIRE	 CALEFACCION DEL ASIENTO ALTA	 ELEVADOR DE VENTANA	 MONITOR DE PRESION DE INFLADO	 CONTROL DE DESCENSO EN COLINAS	 ADVERTENCIA SISTEMA DE FRENOS/FRENO DE ESTACIONAMIENTO
 SALIDA INFERIOR DE AIRE	 RECIRCULACION	 ELEVADOR 4 VENTANAS	 CONTROL DE ESTABILIDAD ELECTRONICO	 SISTEMA DE TRACCION EN TODAS LAS RUEDAS	 FALLA DEL SISTEMA DE FRENOS ANTIBLOQUEO
 SALIDA DE AIRE DE DESEMPAÑANTE E INFERIOR	 VENTILADOR	 SEGURO DE VENTANA	 CONTROL ELECTRONICO DE GARGANTA	 SISTEMA DE TRACCION EN LAS CUATRO RUEDAS	 ADVERTENCIA SISTEMA DE FRENOS/FRENO DE ESTACIONAMIENTO
 APERTURA DE CAJUELA	 ACONDICIONADO	 ANCLAJE PARA ASIENTO DE NIÑOS	 BOTON DE RECONOCIMIENTO DE VOZ	 ADVERTENCIA	 ARRASTRE-REMOLQUE
 MANIJA LIBERADORA DE EMERGENCIA	 ENCENDEDOR	 ANCLAJE INFERIOR Y ATADURA PARA NIÑOS (SEGURO)	 BOTON UCONNECT	 DESTELLADOR DE EMERGENCIA	 TRACCION BAJA EN LAS 4 RUEDAS
 TOLDO ABAJO	 TOLDO ARRIBA	 CLAXON	 CONSULTE EL MANUAL DEL PROPIETARIO	 A/C PUSH AIRE ACONDICIONADO	 CONTROL DE ESTABILIDAD ELECTRONICO APAGADO

010533317



RAM

## PRECAUCIONES Y ADVERTENCIAS

Este manual contiene PRECAUCIONES y ADVERTENCIAS acerca de algunas operaciones que pudieran causar lesiones o accidentes así como algunas operaciones que pudieran resultar en algún daño a su vehículo. Si usted no lee este manual completamente, se perderá información importante. Observe todas las precauciones y advertencias.

## MODIFICACIONES/ALTERACIONES AL VEHÍCULO

### ¡ADVERTENCIA!

Cualquier modificación o alteración a este vehículo puede afectar seriamente la manejabilidad y seguridad de su vehículo, dando como resultado algún accidente, daño o la muerte.



# CONOCIENDO SU VEHÍCULO

## Contenido

■ <b>LLAVES</b> .....	<b>17</b>
• Transmisor de llave (si así está equipado).....	17
• Para bloquear/desbloquear las puertas y compuerta trasera .....	18
• Reemplazo de la batería del transmisor.....	19
• Programación de transmisores adicionales .....	20
■ <b>LLAVE SENTRY</b> .....	<b>21</b>
■ <b>INTERRUPTOR DE IGNICIÓN</b> .....	<b>22</b>
• Modulo del nodo de ignición (IGNM, si así está equipado).....	22
• Botón de ignición sin llave (Keyless Enter 'N Go, si así está equipado).....	23
■ <b>SISTEMA DE ARRANQUE REMOTO (SI ASÍ ESTÁ EQUIPADO)...</b>	<b>26</b>
• Cómo utilizar el arranque remoto .....	26
• Para salir de la modalidad de arranque remoto .....	27
• Activación de desempañado frontal con arranque remoto (si así está equipado).....	28
• Sistemas de confort del arranque remoto (si así está equipado) .....	28
• Mensaje de aborto del arranque remoto .....	29
■ <b>SISTEMA DE ALARMA DE SEGURIDAD..... (SI ASÍ ESTÁ EQUIPADO)</b> .....	<b>29</b>
• Para armar el sistema .....	29
• Para desarmar el sistema .....	30
• Invalidar manualmente el sistema.....	31
■ <b>PUERTAS</b> .....	<b>31</b>
• Seguros manuales de las puertas.....	31
• Seguros eléctricos de las puertas (si así está equipado).....	32
• Keyless Enter-N-Go™ / Entrada pasiva (si así está equipado) .....	32
• Para desbloquear las puertas desde el lado del conductor o pasajero delantero .....	33
• Desbloqueo automático de puertas (si así está equipado) .....	35
• Bloqueo automático de puertas (si así está equipado) .....	35
• Seguros de puerta de protección para niños .....	35
■ <b>VOLANTE</b> .....	<b>36</b>



• Abatimiento de la columna .....	36
• Volante con calefacción (si así está equipado) .....	37
■ <b>RECONOCIMIENTO DE VOZ UCONNECT (SI ASÍ ESTÁ EQUIPADO) .....</b>	<b>38</b>
• Introducción al Uconnect® .....	38
• Comandos básicos de voz .....	38
■ <b>ASIENTOS .....</b>	<b>40</b>
• Ajuste manual de los asientos (si así está equipado) .....	40
• Ajuste manual de los asientos traseros .....	42
• Asiento eléctrico del conductor (si así está equipado) .....	42
• Soporte lumbar (si así está equipado) .....	43
• Asientos con calefacción (si así está equipado) .....	44
• Asientos ventilados (si así está equipado) .....	45
• Ganchos para bolsas (cabina regular, si así está equipado) .....	45
• Cabeceras .....	45
■ <b>PEDALES DEL CONDUCTOR AJUSTABLES (SI ASÍ ESTÁ EQUIPADO) .....</b>	<b>47</b>
■ <b>ESPEJOS .....</b>	<b>48</b>
• Espejo interior .....	48
• Espejo de atenuación automática (si así está equipado) .....	49
• Espejo de vanidad iluminado (si así está equipado) .....	49
• Visera deslizable (si así está equipado) .....	49
• Espejos exteriores .....	50
• Espejos exteriores con direccionales y luz de aproximación (si así está equipado) .....	51
• Ajuste de los espejos eléctricos (si así está equipado) .....	51
• Espejos exteriores eléctricos plegables (si así está equipado) .....	52
• Espejos de arrastre de remolque (si así está equipado) .....	53
• Espejos con calefacción (si así está equipado) .....	53
■ <b>PORTERO ELÉCTRICO DE LA COCHERA .....</b>	<b>54</b>
• Antes de empezar la programación de HomeLink .....	54
• Borrar todos los canales de HomeLink® .....	54
• Identificando si tiene un dispositivo de código cambiante o no cambiante .....	55



• Programación del HomeLink® para un portero eléctrico de cochera .....	55
• Programación del HomeLink para dispositivos misceláneos .....	57
• Reprogramación de un sólo botón de HomeLink® (código cambiante).....	57
■ <b>LUCES EXTERIORES</b> .....	<b>58</b>
• Interruptor de los faros .....	58
• Palanca multifunciones .....	59
• Luces de conducción diurna (DRL) (si así está equipado).....	59
• Interruptor de selección de luz alta o baja.....	59
• Control automático de las luces altas (si así está equipado) .....	59
• Claxon óptico.....	60
• Faros automáticos (si así está equipado) .....	60
• Luces de estacionamiento y luces del tablero.....	60
• Faros encendidos con limpiadores (disponible únicamente con faros automáticos).....	61
• Retardo de los faros (si así está equipado).....	61
• Recordatorio de luces encendidas .....	61
• Faros de niebla (si así está equipado) .....	61
• Luces direccionales.....	62
• Luz de carga con luces de batea (si así está equipado).....	62
• Ahorrador de batería .....	63
■ <b>LUCES INTERIORES</b> .....	<b>63</b>
• Luces de cortesía .....	63
• Luces de cortesía/lectura .....	63
• Luz ambiental (si así está equipado).....	64
• Control de atenuación .....	64
■ <b>LIMPIA Y LAVAPARABRISAS</b> .....	<b>65</b>
• Operación del limpiaparabrisas.....	66
• Limpiadores con sensores de lluvia (si así está equipado).....	67
■ <b>CONTROLES DE CLIMA</b> .....	<b>67</b>
• Descripción y funciones del control automático del clima .....	68
• Control manual de temperatura, descripciones y funciones .....	73
• Control automático de temperatura (ATC) (si así está equipado).....	77
• Reconocimiento de voz del clima (si así está equipado) .....	78



• Consejos de operación.....	78
■ <b>EQUIPAMIENTO Y ALMACENAMIENTO INTERNO</b> .....	<b>79</b>
• Almacenamiento.....	79
• Compartimiento de almacenamiento en el piso en la segunda fila de asientos (si así está equipado) .....	82
• Control USB/MP3 (si así está equipado).....	86
• Tomas de corriente eléctrica (si así está equipado).....	87
• Inversor de corriente (si así está equipado).....	89
• Interruptores auxiliares (si así está equipado) .....	90
■ <b>VENTANAS</b> .....	<b>91</b>
• Ventanas eléctricas (si así está equipado).....	91
• Características automáticas de las ventanas.....	91
• Interruptor de bloqueo de ventana (sólo modelos de cuatro puertas) (sí así está equipado).....	92
• Ventanilla trasera deslizable (si así está equipado) .....	93
• Deslizamiento manual de la ventana trasera (si así está equipado) ..	93
• Ruido de viento .....	93
■ <b>QUEMACOCOS ELÉCTRICO (SI ASÍ ESTÁ EQUIPADO)</b> .....	<b>93</b>
• Característica de protección contra obstrucción .....	95
• Operación de la cortinilla.....	95
• Operación del quemacocos con la ignición apagada.....	95
• Mantenimiento del quemacocos.....	95
■ <b>COFRE</b> .....	<b>95</b>
• Para abrir el cofre.....	95
• Para cerrar el cofre.....	96
■ <b>COMPUERTA TRASERA</b> .....	<b>97</b>
• Apertura.....	97
• Cierre.....	97
• Retiro de compuerta trasera.....	97
■ <b>BATEA (ÁREA DE CARGA)</b> .....	<b>100</b>
• Sistema de rieles de sujeción en la batea de la caja (si así está equipado).....	101
■ <b>RAMBOX (SI ASÍ ESTÁ EQUIPADO)</b> .....	<b>103</b>
• Bloqueo y desbloqueo de RamBox .....	103
• Compartimientos de almacenamiento laterales integradas RamBox .....	104





- Advertencia de seguridad RamBox..... 106
- Palanca de liberación de emergencia de la cubierta del área de almacenamiento RamBox® (si así está equipado)..... 106
- Extensión de la batea (si así está equipado) ..... 107
- **CUBIERTA DEL ÁREA DE CARGA (SI ASÍ ESTÁ EQUIPADO).... 110**
  - Retiro de la cubierta del área de carga .....110
  - Para instalar la cubierta del área de carga.....114
  - Limpieza de la cubierta del área de carga .....118



## LLAVES

### Transmisor de llave (si así está equipado)

Su vehículo utiliza un sistema de nodo de encendido inalámbrico o un sistema de encendido sin llave.

El transmisor de llave opera el interruptor de ignición. Inserte el cuadrado del control de llave en el interruptor de ignición, localizado en el panel de instrumentos y gírelo a la posición deseada. También contiene el transmisor de acceso remoto sin llave y una llave de emergencia, que se almacena en la parte trasera del transmisor.



Transmisor de llave

- 1 — Botón de la alarma de pánico (PANIC)
- 2 — Botón de Desbloqueo
- 3 — Botón de Bloqueo
- 4 — Botón de Arranque Remoto
- 5 — Ubicación de la llave de emergencia

Su vehículo puede estar equipado con un transmisor que soporta la característica de entrada pasiva, ingreso remoto sin llave (RKE), arranque sin llave Enter-N-Go (si así está equipado) y arranque remoto (si así está equipado).

El transmisor le permite bloquear o desbloquear las puertas, el portón trasero y la caja RamBox (si así está equipado) también activa la alarma de pánico a distancias de entre 20 m (66 pies) aproximadamente, utilizando los controles del transmisor. El transmisor no necesita ser dirigido hacia el vehículo para activar el sistema. El transmisor también cuenta con una llave de emergencia que es almacenada en la parte trasera del transmisor.

#### NOTA:

- La señal del transmisor de llave podría no ser encontrada si éste se encuentra cerca de un celular, una laptop o algún otro dispositivo electrónico, estos dispositivos podrían bloquear la señal inalámbrica del control.



- Insertar el transmisor de llave integrada al interruptor de ignición deshabilita al sistema a responder a cualquier presión de los botones del transmisor. Manejar a velocidades de 4 km/h (2 mph) o más deshabilita todos los botones del transmisor de llave.

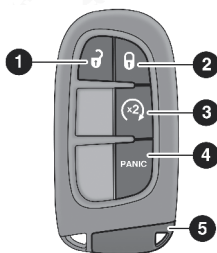

A0204000119US

Transmisor de llave

- 1 — Botón de Desbloqueo
- 2 — Botón de Bloqueo
- 3 — Botón de Arranque Remoto
- 4 — Botón de la alarma de pánico (PANIC)
- 5 — Ubicación de la llave de emergencia

**NOTA:**

- La señal del transmisor de llave podría no ser encontrada si éste se encuentra cerca de un celular, una laptop o algún otro dispositivo electrónico, estos dispositivos podrían bloquear la señal inalámbrica del control.
- Insertar el transmisor de llave integrada al interruptor de ignición deshabilita al sistema a responder a cualquier presión de los botones del transmisor. Manejar a velocidades de 8 km/h (5 mph) o más deshabilita todos los botones del transmisor de llave.

**Para bloquear/desbloquear las puertas y compuerta trasera**

Oprima el botón de desbloqueo del transmisor una vez para desbloquear la puerta del conductor o dos veces dentro de 5 segundos para desbloquear todas las puertas, compuerta trasera y la RamBox (si así está equipado). Oprima el botón de bloqueo del transmisor una vez para bloquear las puertas, compuerta trasera y la RamBox (si así está equipado).

Cuando las puertas son desbloqueadas las luces direccionales parpadearán para hacerle saber que se ha recibido la señal. El sistema interno iluminado también se activará. Las luces direccionales parpadearán y el claxon sonará.

Puede programar todas las puertas para desbloquearse al primer toque del botón de desbloqueo. La activación del claxon cuando presiona el botón de bloqueo dentro del sistema Uconnect (si así está equipado) o la pantalla del módulo de instrumentos.



### Característica de llave dentro del vehículo (si así está equipado)

Si se deja de detectar una llave válida dentro del vehículo mientras el sistema de ignición del vehículo se encuentra en la posición de encendido/en marcha (ON/RUN) o arranque (START), el mensaje “Llave fuera del vehículo” se mostrará en la pantalla del módulo de instrumentos acompañado de una alerta sonora al interior. Alertas sonoras y visuales al exterior también se activarán para alertar al conductor.

El claxon del vehículo sonará tres veces rápidamente acompañado de un destello sencillo de las luces exteriores.

#### NOTA:

- Las puertas tienen que abrirse y cerrarse para que el vehículo realice una inspección en busca de la presencia de un transmisor; la característica de abandono de vehículo no se activará hasta que todas las puertas del vehículo se cierren.
- Estas alertas no se activarán en situaciones donde se deje el motor del vehículo encendido con el transmisor al interior del vehículo.

### Reemplazo de la batería del transmisor

La batería de repuesto recomendada es la CR2032.

#### NOTA:

- El control de llave podría no ser encontrado si éste se encuentra a un lado de un celular, una laptop o algún otro dispositivo electrónico, estos dispositivos podrían bloquear la señal inalámbrica del control.
  - Material de Perclorato – Puede necesitar de cuidado especial. Vea [www.dtsc.ca.gov/hazardouswaste/perchlorate](http://www.dtsc.ca.gov/hazardouswaste/perchlorate)
  - No toque las terminales de la batería que están en el alojamiento trasero o en el tablero de circuito impreso.
1. Retire la llave de emergencia del sistema de deslizamiento mecánico del transmisor con su dedo gordo y jale la llave con la otra mano.

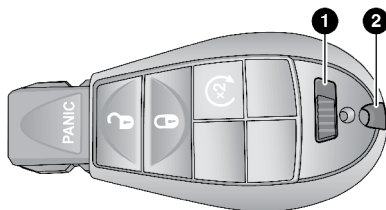

A020400090US

#### Retiro de la llave de emergencia

- 1 — Liberador de la llave de emergencia
- 2 — Llave de emergencia



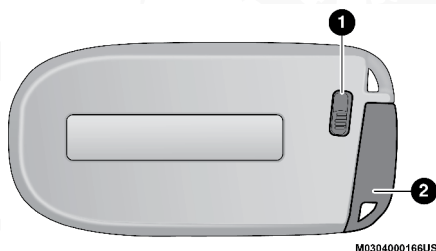

### Retire la llave de emergencia

- 1 — Liberador de la llave de emergencia  
2 — Llave de emergencia

2. Separe suavemente las dos mitades del llavero. Asegúrese de no dañar el sello durante la extracción.
3. Retire la batería girando la tapa trasera (con la batería hacia abajo) y golpeándola ligeramente sobre una superficie sólida como una mesa o similar, luego reemplace la batería. Cuando reemplace la batería, haga coincidir el signo (+) de la batería con el signo (+) en el interior del clip de la batería, ubicado en la tapa posterior. Evite tocar la batería nueva con los dedos. Los aceites de la piel pueden deteriorar la batería. Si toca una batería, límpiela con alcohol isopropílico.
4. Para ensamblar la caja del transmisor, encaje las dos mitades juntas.

### ¡ADVERTENCIA!

- El transmisor integrado contiene una batería tipo moneda. No ingiera la batería, hay riesgo de quemaduras químicas. Si se traga la batería, puede provocar quemaduras internas graves en solo dos horas y provocar la muerte.
- Si cree que una batería puede haber sido ingerida o colocada dentro de cualquier parte del cuerpo, busque atención médica inmediata.
- Mantenga las baterías nuevas y usadas fuera del alcance de los niños. Si el compartimento de la batería no se cierra de forma segura, deje de utilizar el producto y manténgalo alejado de los niños.

### Programación de transmisores adicionales

La programación de transmisores debe ser realizada por un distribuidor autorizado.

#### NOTA:

- Una vez que se ha programado un transmisor para un vehículo, éste no se podrá programar para ningún otro.
- Solamente los transmisores que están programados para la electrónica del vehículo se pueden usar para arrancarlo y hacerlo funcionar. Una vez que se ha programado un transmisor para un vehículo, éste no se podrá



programar para ningún otro.

### ¡PRECAUCIÓN!

- Siempre retire el transmisor del interior del vehículo y cierre todas las puertas cuando deje su vehículo sin su atención.
- Para vehículos equipados con la función de acceso sin llave Enter-N-Go™, recuerde colocar la ignición en posición de apagado (OFF).

El duplicado de los transmisores de llave debe realizarlo un distribuidor autorizado, este procedimiento consiste en la programación de un transmisor de llave en blanco con la electrónica del vehículo. Un transmisor de llave en blanco es aquel que nunca se ha programado.

#### NOTA:

- Cuando se realice servicio al sistema inmovilizador de llave Sentry®, lleve todos los transmisores de llave del vehículo a su distribuidor autorizado.
- Las llaves deben solicitarse con el corte de llave correcto para que coincida con las cerraduras del vehículo.
- No es necesario reemplazar un transmisor si se pierde la llave de emergencia y viceversa.

#### *Información general*

La operación de este equipo está sujeta a las siguientes dos condiciones:

- (1) es posible que este equipo o dispositivo no cause interferencia perjudicial y
- (2) este equipo o dispositivo debe aceptar cualquier interferencia, incluyendo la que pueda causar su operación no deseada.

**NOTA: Los cambios o modificaciones no aprobados expresamente por la parte responsable del cumplimiento puede anular la autoridad del usuario para operar el equipo.**

## LLAVE SENTRY

El sistema inmovilizador de llave Sentry inhabilita el motor para evitar la operación no autorizada del vehículo. El sistema no necesita ser activado. Su operación es automática, sin importar si el vehículo está bloqueado o no.

El sistema usa el transmisor, interruptor de ignición y un receptor RF (radio frecuencia), para prevenir la operación no autorizada del vehículo. Por ello, sólo los transmisores programados para el vehículo podrán ser usados para encender y operar el vehículo. El sistema no permitirá el arranque del motor si se utiliza un transmisor no válido para arrancar y operar el vehículo. El sistema no puede reprogramar un transmisor obtenido de otro vehículo.

Después de colocar la ignición en la posición de encendido/en marcha (ON/RUN), la luz de seguridad del vehículo se encenderá durante tres segundos para probar el foco. Si la luz permanece encendida después de verificar el



foco, esto indica que hay un problema electrónico. Además, si la luz empieza a destellar después de la verificación del foco, indica que se utilizó un transmisor de llave no válido para arrancar el motor. En ambos casos el motor se apagará después de dos segundos.

Si la luz de seguridad del vehículo se enciende mientras el vehículo está siendo operado normalmente (conduciendo por no más de 10 segundos), esto indicará que hay una falla en el sistema electrónico. Si esto pasa, lleve el vehículo a servicio tan pronto le sea posible.

### ¡PRECAUCIÓN!

El sistema Inmovilizador Sentry® no es compatible con algunos de los sistemas remotos de arranque que no han sido instalados en planta. El uso de estos sistemas podría causar problemas de arranque al vehículo y podría perder protección.

Todos los transmisores proporcionados con su vehículo han sido programados para la electrónica del mismo.

**NOTA:** Un transmisor que no ha sido programado también es considerado como una llave inválida.

## INTERRUPTOR DE IGNICIÓN

### Modulo del nodo de ignición (IGNM, si así está equipado)

El módulo del nodo de ignición (IGNM) funciona de modo similar a un interruptor de ignición. Tiene cuatro posiciones de funcionamiento, tres de las cuales son detenciones y una cargada a resorte. Las posiciones de detención son apagado, accesorios y encendido. La posición de arranque es una posición de contacto momentáneo cargada a resorte. Al soltarlo de la posición de arranque, el interruptor regresa automáticamente a la posición de encendido.

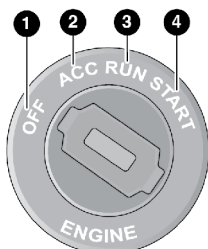

A0205000024US

Nodo de ignición inalámbrico

- 1 — OFF (Apagado)
- 2 — ACC (Accesorios)
- 3 — ON/RUN (Encendido/En marcha)
- 4 — START (Arranque)



**¡ADVERTENCIA!**

- Antes de salir del vehículo asegúrese de colocar la transmisión automática en la posición "P" (estacionamiento), aplique el freno de estacionamiento, coloque el interruptor de ignición en la posición OFF (apagado), retire el transmisor del vehículo y cierre el vehículo. Si está equipado con control de acceso sin llave Keyless Enter-N-Go, asegúrese que la ignición esté en la posición de apagado, retire el transmisor del vehículo y cierre el vehículo.
- Nunca deje niños solos en un vehículo o que puedan tener acceso a un vehículo desasegurado.
- Dejar niños sin supervisión en un vehículo es peligroso por muchas razones. Un niño o cualquier persona podrían resultar lesionados seria o fatalmente. Cuando deje su vehículo desatendido, siempre retire la llave del interruptor de ignición y asegure su vehículo. Los niños deben de ser advertidos de no tocar el freno de estacionamiento, el pedal del freno o la Selector de cambios.
- No deje el transmisor dentro o cerca del vehículo o en un lugar de fácil acceso para los niños y no deje la ignición de un vehículo equipado con Keyless Enter-N-Go™ en la posición de accesorios (ACC) o de encendido (ON/RUN). Un niño podría operar las ventanas, otros controles, o mover el vehículo.
- No deje niños o animales dentro del vehículo estacionado. La temperatura del interior del vehículo es más alta que la de la intemperie y puede ocasionar un accidente o la muerte.

**¡PRECAUCIÓN!**

Un vehículo desbloqueado es una invitación para los ladrones. Siempre retire el control de llave del vehículo y cierre todas las puertas al dejar el vehículo desatendido.

**NOTA:**

- Para mas información del arranque normal, consulte el capítulo "Arranque y operación".
- Los sistemas de ignición con llave en el interruptor emitirán alerta sonora en las posiciones OFF (apagado) y ACC (accesorios) si la puerta se encuentra abierta.
- Adicional a la alerta sonora, el mensaje "Llave en la ignición" se mostrará en la pantalla del módulo de ignición.

**Botón de ignición sin llave (Keyless Enter 'N Go, si así está equipado)**

Esta función permite al conductor operar el interruptor de encendido al presionar un botón, siempre y cuando el transmisor de acceso remoto sin llave (Transmisor) se encuentre en el compartimento de pasajeros.

El botón de ignición sin llave tiene distintos modos de operación marcados y se encenderán cuando se encuentre en esa posición. Estos modos son: apagado (OFF), accesorios (ACC), encendido/en marcha (ON/RUN) y





arranque (START).

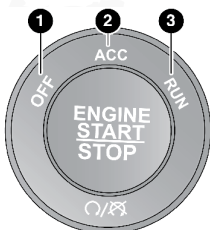

A020500012US

### Botón de ignición sin llave

- 1 — OFF (apagado)
- 2 — ACC (accesorios)
- 3 — ON/RUN (encendido/en marcha)

El botón de ignición puede ser colocado en los siguientes modos:

#### **OFF (Apagado)**

- El motor está apagado.
- Algunos dispositivos eléctricos (ejem. Alarma, bloqueo central, etc.) están disponibles.

#### **ACC (Accesorios)**

- El motor no está encendido
- Algunos dispositivos eléctricos están disponibles (bloqueo centralizado, alarma, etc.)

#### **ON/RUN (Encendido/En Marcha)**

- Posición de conducción
- Todos los dispositivos eléctricos están disponibles

#### **START (Arranque)**

- El motor se encenderá.

**NOTA:** Si el interruptor de encendido no cambia con sólo presionar el botón, el transmisor de acceso remoto sin llave (Transmisor) puede tener la batería baja o descargada. En esta situación, existe otro método que puede ser utilizado para accionar el interruptor de encendido. Coloque la nariz (lado opuesto de la llave de emergencia) del transmisor contra el botón Engine Start/Stop y presione para operar el interruptor de encendido.

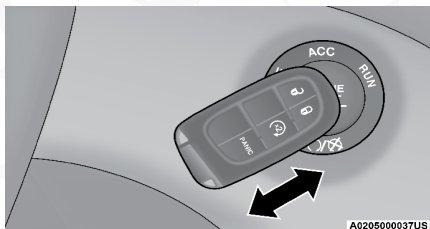

A0205000037US

### Método de arranque secundario



**RAM**

**¡ADVERTENCIA!**

- Antes de salir del vehículo asegúrese de colocar la transmisión automática en la posición "P" (estacionamiento), aplique el freno de estacionamiento, coloque el interruptor de ignición en la posición de apagado, retire el transmisor del vehículo y cierre el vehículo. Si está equipado con control de acceso sin llave Keyless Enter-N-Go, asegúrese que la ignición esté en la posición de apagado, retire el transmisor del vehículo y cierre el vehículo.
- Nunca deje niños solos en un vehículo o que puedan tener acceso a un vehículo desasegurado.
- Dejar niños sin supervisión en un vehículo es peligroso por muchas razones. Un niño o cualquier persona podrían resultar lesionados seria o fatalmente. Cuando deje su vehículo desatendido, siempre retire la llave del interruptor de ignición y asegure su vehículo. Los niños deben de ser advertidos de no tocar el freno de estacionamiento, el pedal del freno o la Selector de cambios.
- No deje el transmisor dentro o cerca del vehículo o en un lugar de fácil acceso para los niños y no deje la ignición de un vehículo equipado con Keyless Enter-N-Go™ en la posición de accesorios (ACC) o de encendido (ON/RUN). Un niño podría operar las ventanas, otros controles, o mover el vehículo.
- No deje niños o animales dentro del vehículo estacionado. La temperatura del interior del vehículo es más alta que la de la intemperie y puede ocasionar un accidente o la muerte.

**¡PRECAUCIÓN!**

Un vehículo desbloqueado es una invitación para los ladrones. Siempre retire el control de llave del vehículo y cierre todas las puertas al dejar el vehículo desatendido.

**NOTA:**

- Consulte "Procedimientos de arranque" en el capítulo "Arranque y operación" para obtener más información.
- En sistemas de ignición con llave, se emitirá una alerta sonora cuando la llave se encuentre en el interruptor de ignición con las posiciones de Apagado (OFF) o Accesorios (ACC).
- En sistemas de ignición sin llave, se emitirá una alerta sonora cuando el interruptor de ignición se encuentra en la posición de Accesorios (ACC) o Encendido/En Marcha (ON/RUN).
- Adicionalmente, el mensaje "Ignición o Accesorios Encendido" en la pantalla del módulo de instrumentos.



## SISTEMA DE ARRANQUE REMOTO (SI ASÍ ESTÁ EQUIPADO)



Este sistema utiliza el transmisor para arrancar el vehículo desde el exterior manteniendo la seguridad. El sistema tiene un rango aproximado de 91 m (300 ft).

El sistema de arranque remoto puede utilizarse para desempañar las ventanas en climas fríos, o alcanzar una climatización en toda condición ambiental antes que el conductor entre al vehículo (si así está equipado).

**NOTA:** Las obstrucciones entre el vehículo y el transmisor pueden reducir el rango.

### ¡ADVERTENCIA!

- No encienda el motor en una cochera o área cerrada. Los gases de escape contienen monóxido de carbono el cual es inodoro e incoloro. El monóxido de carbono es tóxico y puede provocar serios daños o la muerte cuando es inhalado.
- Mantenga el transmisor de llave lejos de los niños. La operación de arranque remoto, ventanas, seguros de las puertas u otros controles pueden causar serios daños o la muerte.

### Cómo utilizar el arranque remoto

Presione y suelte dos veces el botón arranque remoto del transmisor, dentro un lapso de cinco segundos. Las puertas y compuerta trasera del vehículo se bloquearán, las luces direccionales destellarán dos veces, y el claxon sonará dos veces. Luego, el motor encenderá, y el vehículo permanecerá en modo de arranque remoto por un ciclo de 15 minutos.

Presione el botón de arranque remoto nuevamente para apagar el motor.

#### NOTA:

- Con el arranque remoto, el motor funcionará por aproximadamente 15 minutos.
- El arranque remoto sólo puede utilizarse dos veces consecutivas.
- Si se presenta una falla en el motor o el nivel de combustible es bajo, el vehículo se encenderá y se apagará 10 segundos después.
- Las luces de estacionamiento se encenderán y se mantendrán así durante el arranque remoto.
- Por seguridad, se desactivará la operación de las ventanas eléctricas cuando el vehículo se encuentre en modo de arranque remoto.
- La ignición debe ser colocada en la posición de Encendido/En Marcha (ON/RUN) para que sea posible repetir la secuencia de arranque remoto una tercera vez.

Para arrancar el motor remotamente se deben cumplir todas las siguientes condiciones:

- Selector de cambios en la posición estacionamiento (P).



- Puertas cerradas.
- Cofre cerrado.
- Interruptor de luces intermitentes apagado.
- Interruptor del freno inactivo (el pedal del freno no debe estar presionado).
- La batería debe tener un nivel de carga aceptable.
- Botón de Pánico en el transmisor no debe estar presionado.
- Requerimientos mínimos de combustible necesarios.
- Sistema no deshabilitado después de un arranque remoto previo.
- Alarma de seguridad del vehículo no activa.
- La luz indicadora de mal funcionamiento (MIL) no se encuentra encendida.
- Interruptor de ignición en posición de apagado.

### ¡ADVERTENCIA!

- No encienda el motor en una cochera o área cerrada. Los gases de escape contienen monóxido de carbono el cual es inodoro e incoloro. El monóxido de carbono es tóxico y puede provocar serios daños o la muerte cuando es inhalado.
- Mantenga el transmisor de llave lejos de los niños. La operación de arranque remoto, ventanas, seguros de las puertas u otros controles pueden causar serios daños o la muerte.

### Para salir de la modalidad de arranque remoto

Para conducir el vehículo después de activar el sistema de arranque remoto, presione y suelte el interruptor de ignición mientras presiona el pedal de freno antes que termine el ciclo de 15 minutos. Si el vehículo no está equipado con botón de ignición, inserte la llave/transmisor y coloque la ignición en la posición en la posición Encendido/En marcha (ON/RUN).

El sistema de arranque remoto apagará el motor con otra presión del botón de arranque remoto del transmisor, o si se deja el motor encendido un ciclo completo de 15 minutos. Una vez que la ignición es colocada en la posición Encendido/En marcha (ON/RUN), el control de clima (si así está equipado) continuará con el ajuste de operación establecido previamente (temperatura, velocidad del ventilador, etc.).

#### NOTA:

- Para evitar apagar el vehículo de manera involuntaria, el sistema desactivará durante dos segundos el botón de arranque remoto después de recibir una solicitud válida de arranque remoto.
- En vehículos equipados con sistema Keyless Enter 'n Go (característica de entrada pasiva), se mostrará el mensaje "Arranque remoto activo - Presione botón de arranque" en la pantalla del módulo de instrumentos hasta que presione el botón del interruptor de ignición.



## Activación de desempañado frontal con arranque remoto (si así está equipado)

Cuando el arranque remoto se encuentra activo, y la temperatura al exterior del vehículo es de 4.5°C (40 °F) o menor, el sistema activará el desempañador delantero automáticamente durante 15 minutos o menos. El tiempo dependerá de la temperatura ambiental. Una vez que el temporizador expire, el sistema ajustará la configuración automáticamente dependiendo de las condiciones ambientales. Vea "Sistemas de comodidad de arranque remoto (si así está equipado)" para información más detallada.

## Sistemas de confort del arranque remoto (si así está equipado)

Cuando se activa el arranque remoto, el desempañador delantero y trasero se encenderán automáticamente en climas fríos. Los asientos y volante con calefacción (si así está equipado), se activarán cuando se encuentren seleccionadas en la pantalla del menú de confort dentro de los ajustes del sistema Uconnect. En clima cálido, la característica de ventilación del asiento del conductor (si así está equipado) se encenderá automáticamente cuando el arranque remoto sea activado y esté seleccionado en la pantalla del menú de confort dentro de los ajustes del sistema Uconnect. El vehículo ajustará la configuración del control de clima dependiendo de la temperatura exterior.

### *Control automático de clima (ATC, si así está equipado)*

Los controles del clima se ajustarán automáticamente a la temperatura y modo de operación óptimo dependiendo de la temperatura al exterior. Esto sucederá hasta que la ignición se colocada en la posición Encendido/En marcha, donde los controles del clima regresarán a los ajustes previos.

### *Control manual de clima (MTC, si así está equipado)*

- En temperaturas ambientales de 4.5°C o menores, los ajustes de clima se configurarán a la temperatura más cálida, con entrada de aire del exterior. Si el temporizador del desempañador delantero expira, el vehículo ingresará a modo mezcla.
- En temperaturas ambientales de 26°C o mayores, los ajustes del clima se configurarán a la temperatura más fría, modo doble nivel y con la recirculación de aire activada.

Para más información del ATC, MTC y ajustes del control del clima, consulte la sección "Control del clima" en este capítulo.

**NOTA:** Estas características se mantendrán encendidas durante el ciclo de arranque remoto, o hasta que se coloque el interruptor de ignición en la posición de Encendido/En marcha (ON/RUN). Los ajustes del control de clima cambiarán si el conductor los ajusta manualmente mientras el vehículo se encuentra en modo de arranque remoto, y sale de la anulación automática. Esto incluye el botón de apagado en el control del clima, que desactivará el sistema.



## **Deshielo de los limpiaparabrisas con arranque remoto (si así está equipado)**

Cuando el sistema de arranque remoto está activo y la temperatura exterior es menor a los 0.6°C, el deshielo del limpiaparabrisas se activará. Salir del modo de arranque remoto mantendrá la operación previa. Si el deshielo se encontraba activo, la operación y temporizador continuará.

## **Mensaje de aborto del arranque remoto**

Los siguientes mensajes se mostrarán en la pantalla del panel de instrumentos si el vehículo no efectúa el arranque remoto o existe el arranque remoto prematuramente.

- Arranque remoto abortado – Puerta entreabierta
- Arranque remoto abortado – Cofre entreabierto
- Arranque remoto abortado – Bajo nivel de combustible
- Arranque remoto abortado – Falla del sistema
- Arranque remoto deshabilitado - Vuelva a iniciar

El mensaje de la pantalla del módulo de instrumentos permanece activo hasta que la ignición se coloque en la posición de encendido/arranque.

### **Información general**

La operación de este equipo está sujeta a las siguientes dos condiciones:

(1) Es posible que este equipo o dispositivo no cause interferencia perjudicial y (2) este equipo o dispositivo debe aceptar cualquier interferencia, incluyendo la que pueda causar su operación no deseada.

**NOTA: Cambios o modificaciones no aprobados expresamente por la parte responsable del cumplimiento podrían anular la autoridad del usuario para operar el equipo.**

## **SISTEMA DE ALARMA DE SEGURIDAD (SI ASÍ ESTÁ EQUIPADO)**

El sistema de alarma de seguridad del vehículo monitorea las puertas del vehículo y el interruptor de ignición ante una operación no autorizada. Mientras el sistema de seguridad de alarma del vehículo es armado, los interruptores de seguros interiores de las puertas son desactivados. La alarma proporciona señales visuales y sonoras. Si algo dispara la alarma, el sistema proporciona señales tanto audibles como visuales:

- El claxon sonará intermitentemente
- Las luces de estacionamiento y/o las direccionales destellarán
- La luz de la alarma de seguridad en el módulo de instrumentos destellará.

### **Para armar el sistema**

Siga estos pasos para activar la alarma:



1. Asegúrese que la ignición del vehículo se encuentra en la posición de apagado (OFF) (Refiérase a la sección de "Procedimientos de arranque", para obtener más información.
  - Para vehículos equipados con el control Enter-N-Go™, asegúrese de que la ignición esté en posición de apagada.
  - Para vehículos no equipados con el control Enter-N-Go™, asegúrese de que la llave no esté en la ignición.
2. Realice uno de los siguientes métodos para bloquear el vehículo:
  - Presione el botón de bloqueo del panel de la puerta, en el interior del vehículo, con la puerta abierta del pasajero o la del conductor.
  - Presione el botón de bloqueo desde el exterior con la manija de entrada pasiva y con una llave válida.
  - Presione el botón de bloqueo en el transmisor de llave.
3. Si alguna puerta está abierta, ciérrela.

### Para desarmar el sistema

La alarma del vehículo puede ser desactivada, usando los siguientes métodos:

- Presione el botón de desbloqueo en el transmisor de acceso remoto sin llave.
- Tome la manija de entrada pasiva (si así está equipado) para desbloquear. Refiérase a la sección de "Keyless Enter-N-Go™ - Entrada pasiva", más adelante, para más información.
- Coloque la ignición en el modo de apagado para desarmar el sistema.
  - Para vehículos equipados con Keyless Enter-N-Go™- Encendido, presione el botón de encendido START / STOP (requiere al menos un transmisor válido en el vehículo).
  - Para vehículos que no están equipados con Keyless Enter-N-Go™, inserte un transmisor con control remoto válido en el interruptor de encendido y gire la llave a la posición ON / RUN.

La alarma de seguridad del vehículo está diseñada para proteger su vehículo, sin embargo, puede crear condiciones en que el sistema le dará una falsa alarma. Si una secuencia descrita anteriormente de armado se ha producido, la alarma de seguridad del vehículo se armará sin importar si usted está en el vehículo o no. Si usted permanece en el vehículo y abre una puerta, la alarma sonará. Si esto ocurre, desactive la alarma de seguridad del vehículo.

Si la alarma de seguridad del vehículo está armada y la batería se desconecta, la alarma de seguridad del vehículo se armará cuando la batería se vuelve a conectar, las luces exteriores parpadearán y la alarma sonará. Si esto ocurre, desarme la alarma de seguridad del vehículo.

### Rearmado del sistema

El sistema de seguridad del vehículo se rearma automáticamente después de 15 minutos si no se ha desactivado el sistema. Si la condición que inició la alarma aún está presente, el sistema ignorará esa condición y monitorea-



rá las puertas restantes y el encendido.

## Invalidar manualmente el sistema

La alarma de seguridad del vehículo no se activará si asegura las puertas manualmente.

## PUERTAS

### Seguros manuales de las puertas

Los seguros de puertas se pueden bloquear desde el interior utilizando el seguro en la puerta. Para bloquear cada puerta, presione el seguro al interior hacia abajo. Para desbloquear las puertas delanteras, tire de la manija al interior de la puerta hasta el primer "tope". Para desbloquear las puertas traseras, tire del seguro al interior de la puerta hacia arriba. Si el seguro de puerta se encuentra abajo cuando se cierra la puerta, ésta se bloqueará. Por lo tanto, asegúrese que el transmisor no se encuentra al interior del vehículo antes de cerrar la puerta.

**NOTA:** Bloquear la puerta manualmente no armará el sistema de alarma de seguridad del vehículo.

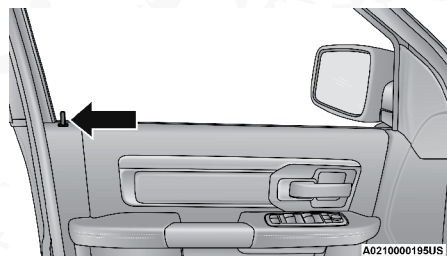

Seguro de puerta

### ¡ADVERTENCIA!

- No deje niños o animales dentro del vehículo estacionado en clima caliente. En el interior del vehículo la temperatura es mayor y podría causar severos daños o la muerte.
- Por seguridad personal y seguridad en caso de un accidente, mantenga los seguros de puerta cerrados mientras conduce o cuando estacione o deje solo su vehículo.
- Cuando salga del vehículo siempre retire el transmisor de llave y cierre el vehículo. Al dejar solo su vehículo siempre quite la llave del interruptor de ignición y ciérrelo con llave. No deje niños desatendidos en el interior del vehículo o con acceso a un vehículo abierto.
- Dejar a menores sin supervisión en el vehículo es muy peligroso por muchas razones. Los menores podrían salir seriamente lastimados o lastimar a otros. Advierta a los menores de no tocar el freno ni el selector de velocidades.





**¡ADVERTENCIA!**

- Nunca deje los transmisores de llave cerca del vehículo o deje el sistema de arranque sin llave en la posición de ACC o encendido. Un menor podría operar el motor, las ventanas, los accesorios y lastimar a alguien o lastimarse ellos mismos.

**Seguros eléctricos de las puertas (si así está equipado)**

Hay un interruptor de seguros eléctricos en cada tablero de puerta. Use este interruptor para bloquear o desbloquear las puertas.

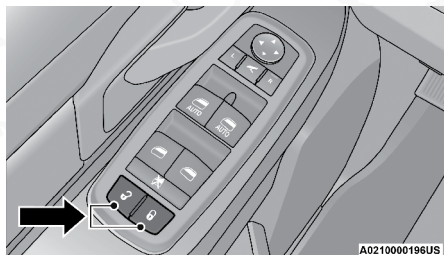

Ubicación del interruptor de bloqueo de la puerta

**NOTA:** El transmisor no puede ser detectado si éste se encuentra cerca de un celular, equipo de cómputo o algún otro dispositivo electrónico, estos dispositivos bloquean la señal inalámbrica para arrancar el vehículo.

Los seguros eléctricos no funcionarán si se presiona el interruptor de seguros eléctricos de puerta mientras el transmisor está en la ignición y hay una puerta delantera abierta. Esto evita dejar accidentalmente el vehículo cerrado con las llaves adentro. Quitar el transmisor de llave o cerrar la puerta permitirá que funcionen los seguros. Una campanilla sonará si la llave está en el interruptor de la ignición y hay una puerta abierta, como recordatorio para retirar el transmisor de llave (si así aplica).

**Keyless Enter-N-Go™ / Entrada pasiva (si así está equipado)**

El sistema de acceso pasivo es una mejora al sistema de acceso remoto sin llave (transmisor) del vehículo y una característica del sistema de acceso sin llave "Keyless Enter N-Go™". Esta característica le permite bloquear y desbloquear la puerta o puertas del vehículo sin tener que oprimir los botones de aseguramiento o desaseguramiento del transmisor.

**NOTA:**

- La función de acceso pasivo puede ser activada o desactivada; Vea la sección de "Configuración Sistema Uconnect®" en la sección de "Multi-media" para más información.
- El transmisor no puede ser detectado si éste se encuentra cerca de un celular, equipo de cómputo o algún otro dispositivo electrónico, estos dispositivos bloquean la señal inalámbrica para bloquear/desbloquear las puertas.



- Si está utilizando guantes, o ha estado lloviendo sobre la manija con acceso pasivo, la capacidad de respuesta para desbloquear las puertas puede ser afectada, siendo ésta más lenta.
- Si las puertas del vehículo son desbloqueadas ya sea utilizando el transmisor o por medio del acceso pasivo (entrada pasiva) y no se abre ninguna puerta en 60 segundos, las puertas se bloquearán (sí así está equipado) nuevamente y se activará la alarma contra robo.
- La alarma del vehículo puede ser activada/desactivada al presionar el botón abrir/cerrar con el control de entrada pasiva (sí así está equipado).

### Para desbloquear las puertas desde el lado del conductor o pasajero delantero

Utilizando el transmisor correspondiente al vehículo a una distancia de 1.5 m (5 ft) de la manija del conductor, tome la manija para desbloquear el vehículo. Tomar la manija del lado del conductor para desbloqueará la puerta automáticamente. Tomar la manija del lado del pasajero delantero desbloqueará todas las puertas y compuerta trasera automáticamente.

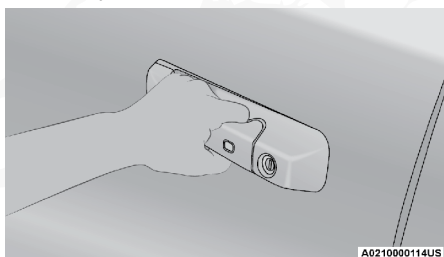

Jale ligeramente la manija para desbloquear

**NOTA:** Si la función de “Desbloquear todas las puertas” está programada todas las puertas serán desbloqueadas cuando toque y sostenga la manija del conductor. Para seleccionar entre “Desbloquear la puerta del conductor” y “Desbloquear todas las puertas”, vea la sección de “Configuración de Sistema Uconnect®” en la sección de “Multimedia” para más información.

### Cómo prevenir que el transmisor con entrada pasiva quede dentro del vehículo (Seguro FOBIK)

Para minimizar las posibilidades de dejar el transmisor encerrado dentro del vehículo, el sistema de acceso pasivo está equipado con la característica de desbloqueo automático de puerta que operará si el interruptor de ignición está en posición de Apagado (OFF).

Existen diferentes posibles situaciones que activan la búsqueda del seguro FOBIK en una entrada o acceso pasivo al vehículo:

- Una solicitud de bloqueo es realizada por un transmisor de entrada pasiva válido mientras una puerta se encuentra abierta.
- Una solicitud de bloqueo es realizada por la manija de entrada pasiva válido mientras una puerta se encuentra abierta.
- Una solicitud de bloqueo es realizada por el interruptor al interior de la puerta mientras una puerta se encuentra abierta.



Cuando cualquiera de estas situaciones ocurre, después de cerrar todas las puertas, el Seguro FOBIK se ejecutará. Si encuentra un transmisor de entrada pasiva válido dentro del auto, el vehículo se desbloqueará y alertará al cliente.

**NOTA:** El vehículo se desbloqueará sólo si se detecta un transmisor de entrada pasiva dentro del vehículo. El vehículo no desbloqueará todas las puertas si cualquiera de las condiciones siguientes son ciertas:

- Las puertas son bloqueadas utilizando los seguros de puerta interiores.
- Se realizan tres intentos de bloqueo de puerta utilizando el interruptor al interior de la puerta y luego cerrando las puertas.
- Existe un transmisor de entrada pasiva válido al exterior del vehículo, el seguro FOBIK no se activará.

***Para bloquear las puertas y compuerta trasera del vehículo***

Con alguno de los transmisores con entrada pasiva a una distancia de 1.5 m (5 ft) de las manijas del conductor o pasajero, presione el botón de LOCK (bloquear) para bloquear ambas puertas.

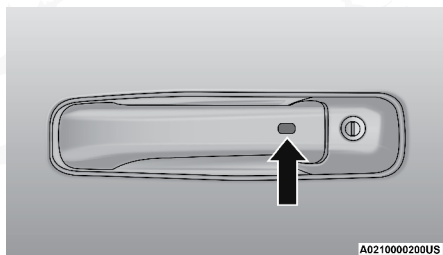

**Presione el botón de la manija para cerrar**

NO jale la manija de la puerta, cuando presione el botón de cerrar de la manija. (Esto podría desbloquear las puertas).



**No sostenga la manija de la puerta cuando cierre**

**NOTA:**

- Después de presionar el botón de seguros en la manija, debe de esperar dos segundos antes de poder utilizar el sistema de entrada pasiva en cualquiera de las dos manijas para bloquear o desbloquear las puertas. Esta función sirve para que pueda verificar si las puertas están bloqueadas sin que éstas reaccionen al toque.

- El sistema de entrada pasiva no funcionará si la batería del transmisor se encuentra descargada.

Las puertas del vehículo pueden ser bloqueadas utilizando el botón de bloqueo en el transmisor o el botón de bloqueo al interior de la puerta.

### **Información general**

La operación de este equipo está sujeta a las siguientes dos condiciones:

(1) es posible que este equipo o dispositivo no cause interferencia perjudicial y

(2) este equipo o dispositivo debe aceptar cualquier interferencia, incluyendo la que pueda causar su operación no deseada.

**NOTA: Los cambios y modificaciones no expresas aprobadas por la tercera parte responsable podría eliminar la autoridad en la operación del equipo.**

### **Desbloqueo automático de puertas (si así está equipado)**

Esta característica desbloquea todas las puertas del vehículo cuando se abre alguna de las puertas delanteras. Esto ocurrirá después de colocar el vehículo en la posición de estacionamiento (P) después de la conducción (Cambiar fuera de estacionamiento "P" y todas las puertas bloqueadas).

La función de bloqueo automático de la puerta puede ser activada o desactivada:

- En vehículos no equipados con pantalla táctil, a través de la pantalla del módulo de instrumentos.
- En vehículos equipados con pantalla táctil, a través del sistema Uconnect.

**NOTA: Utilice el desbloqueo de puertas automático de acuerdo a las leyes de su localidad.**

### **Bloqueo automático de puertas (si así está equipado)**

La condición predeterminada de la función de bloqueo automático de la puerta está activada. Cuando se activa, las cerraduras de las puertas se bloquean automáticamente cuando la velocidad del vehículo supera los 24 km / h (15 mph). La función de bloqueo automático de la puerta puede ser activada o desactivada por su distribuidor autorizado por solicitud escrita del cliente. Consulte a su distribuidor autorizado para obtener asistencia técnica.

### **Seguros de puerta de protección para niños**

Para proporcionar un ambiente seguro para los niños pequeños que van en los asientos traseros, las puertas traseras están equipadas con un sistema de seguros en las puertas para protección de los niños.

Para usar el sistema, abra cada puerta trasera, use un destornillador de punta plana (o la llave valet) y gire el disco en contra del sentido de las



manecillas del reloj para bloquear o en el sentido de las manecillas del reloj para desbloquear los seguros de protección para niños. Cuando el seguro de protección de niños está puesto, la puerta puede abrirse por fuera usando la manija exterior cuando el seguro de la puerta por adentro esté en la posición desbloquear.

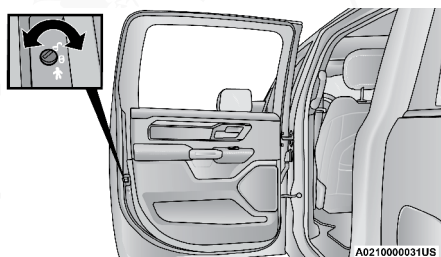

Ubicación de los seguros de puerta de protección para niños

#### NOTA:

- Cuando el seguro para niños se encuentra activado, la puerta sólo podrá abrirse a través de la manija exterior de la puerta, aunque el seguro de la puerta se encuentre desbloqueado.
- Después de desactivar el seguro para niños, siempre verifique y pruebe la puerta desde el interior para asegurarse que se encuentra en la posición deseada.
- Después de acoplar el sistema de seguros de puertas para protección de niños, pruebe la puerta desde adentro para asegurarse que esté en la posición deseada.
- Para una salida de emergencia con el sistema acoplado, mueva el botón del seguro hacia arriba (en posición de desaseguramiento), baje la ventana y abra la puerta con la manija exterior de la puerta.

### ¡ADVERTENCIA!

Evite atrapar a alguien dentro del vehículo en una colisión. Recuerde que cuando está puesto el seguro de protección para niños, las puertas traseras sólo se pueden abrir desde afuera.

**NOTA:** Siempre utilice este dispositivo cuando transporte niños. Después de acoplar el seguro para niños en ambas puertas traseras, revise su acoplamiento intentando abrir la puerta con la manija al interior. Una vez acoplado el sistema, será imposible abrir las puertas desde el interior del vehículo. Antes de salir del vehículo, asegúrese de revisar que no se quede nadie al interior.

## VOLANTE

### Abatimiento de la columna

Esta característica le permite inclinar la columna de dirección hacia arriba o hacia abajo. La palanca para la inclinación se encuentra en la columna de dirección, debajo de la palanca multifunciones.



Para liberar la columna, jale la palanca hacia la columna de dirección. Para ajustar la longitud de la columna de dirección, jale hacia usted o empuje hacia el frente el volante como lo desee. Para que la columna se asegure firmemente en su lugar, empuje la palanca hacia arriba nuevamente, hasta que quede asegurada.

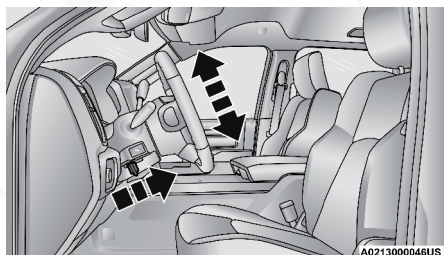

Palanca de la dirección abatible

### ¡ADVERTENCIA!

No ajuste la columna de dirección mientras conduce. Ajustar la columna de dirección mientras conduce o conducir con la columna desasegurada, podría ocasionar la pérdida de control del vehículo. Asegúrese de que la columna esté asegurada antes de conducir. El no seguir esta advertencia podría causar graves lesiones o la muerte.

### Volante con calefacción (si así está equipado)



El volante contiene un elemento calefactor que ayuda a calentar sus manos en clima frío. El volante con calefacción tiene sólo un ajuste de temperatura. Una vez que se ha encendido, el volante con calefacción funcionará durante aproximadamente 80 minutos antes de apagarse automáticamente. El volante con calefacción se puede apagar antes o puede no encenderse cuando el volante ya se encuentra caliente.

Los controles de la calefacción del volante se encuentran localizados en el panel central de instrumentos debajo de los controles de clima. Si su vehículo está equipado con pantalla táctil, también podrá encontrar en ella los controles de la calefacción del volante, localizado dentro de los controles del clima o la pantalla de controles.

- Presione el botón de calefacción del volante una vez para encender los elementos de la característica.
- Presione el botón calefacción del volante una vez más para apagar los elementos de la característica.

**NOTA:** El motor debe de estar encendido para que la calefacción del volante opere.



**¡ADVERTENCIA!**

- Las personas que tienen la piel insensible debido a edad avanzada, enfermedades crónicas, diabetes, lesiones en la médula espinal, medicamentos, uso del alcohol, cansancio u otras condiciones físicas deben tener cuidado al usar el calefactor del volante. Puede ocasionar quemaduras aún en bajas temperaturas, especialmente si se usa durante largos periodos de tiempo.
- No coloque nada en el volante que aisle contra el calor, por ejemplo un trapo, cojín o alguna cubierta para volante de cualquier tipo o material. Esto puede ocasionar que el calefactor del volante de dirección se sobrecaliente.

**RECONOCIMIENTO DE VOZ UCONNECT (SI ASÍ ESTÁ EQUIPADO)****Introducción al Uconnect®**

Comience a utilizar el reconocimiento de voz Uconnect® con estos consejos rápidos. Le proporciona los comandos de voz y los consejos que necesita saber para controlar su sistema Uconnect®.

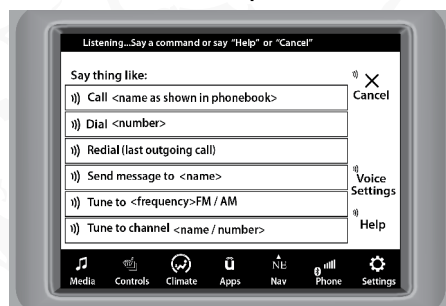
**Uconnect® 3 con pantalla de 5"****Uconnect® 4C/4CNAV con pantalla de 8.4"****Comandos básicos de voz**

Los comandos básico de voz pueden ser dados en cualquier momento, mientras use el sistema de Uconnect®.



Presione el botón VR. Después del beep diga el comando...

- **Cancelar**, para parar una sesión de voz actual
- **Ayuda**, para oír una lista de sugerencias del comando de voz
- **Repetir**, para escuchar nuevamente la pregunta del sistema

Vea que en la pantalla aparecen pistas que le informan si su voz ha sido reconocida y el estado del sistema. Aparecen en la pantalla táctil.

### **Inicio**

El botón de reconocimiento de voz (VR) es utilizado para activar/desactivar el sistema de reconocimiento de voz.

Consejos útiles para el uso de reconocimiento de voz:

- Reduzca el ruido de su alrededor. El viento y la conversación de los pasajeros son ejemplos de ruido que podrían impactar en el reconocimiento de voz.
- Hable claramente en un tono normal, pausado y con volumen. El micrófono está colocado atrás del retrovisor y dirigido al conductor.
- Cada vez que usted de un comando de voz, deberá primero presionar el botón VR o el de teléfono, espere hasta después del sonido de "beep", luego diga el comando de voz.
- Usted puede interrumpir el mensaje de ayuda o las preguntas del sistema al presionar el botón de VR o el de teléfono y diciendo un comando de voz de la categoría actual.

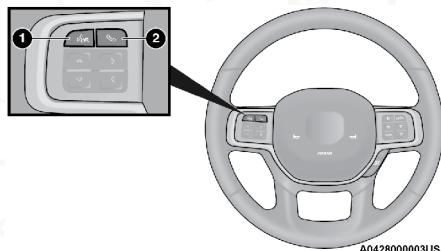

**Botones para el control de voz Uconnect®**

1. Presione para iniciar funciones del radio o de medios.
2. Presione para iniciar, contestar o terminar una llamada de teléfono, o enviar o recibir un mensaje de texto.

### **Información general**

La operación de este equipo está sujeta a las siguientes dos condiciones:

(1) Es posible que este equipo o dispositivo no cause interferencia perjudicial y (2) este equipo o dispositivo debe aceptar cualquier interferencia, incluyendo la que pueda causar su operación no deseada.

**NOTA:** Cambios o modificaciones que no estén debidamente aprobados por el fabricante pueden afectar la operación de dicho dispositivo.





## ASIENTOS

Los asientos son parte del Sistema de Protección del Ocupante del vehículo.

### ¡ADVERTENCIA!

- Es peligroso viajar en el área de carga, dentro o fuera de un vehículo. En una colisión, las personas que viajen en esas áreas están más expuestas a lesionarse gravemente o a morir.
- No permita que ninguna persona viaje en áreas del vehículo que no estén equipadas con asientos y cinturón de seguridad. En una colisión, la gente que viaja en esas áreas tiene mayor riesgo de sufrir lesiones o la muerte.
- Asegúrese de que todos los pasajeros estén en un asiento y utilicen los cinturones de seguridad correctamente.

### Ajuste manual de los asientos (si así está equipado)

#### Ajuste manual hacia adelante/hacia atrás

Ambos asientos delanteros se ajustan hacia adelante o hacia atrás. La palanca de ajuste del asiento se encuentra bajo el asiento en el borde delantero de cada cojín de asiento.

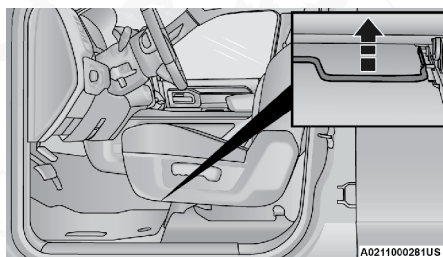

Ajustador manual del asiento

Estando sentado en el asiento, levante la barra que está debajo del cojín del asiento y mueva el asiento hacia adelante o hacia atrás. Suelte la barra una vez que haya alcanzado la posición deseada. Luego, usando la presión del cuerpo, muévase hacia adelante o hacia atrás en el asiento para asegurarse que los ajustadores del asiento están bien sujetos.

### ¡ADVERTENCIA!

- Ajustar el asiento mientras se conduce puede ser peligroso. Mover el asiento mientras conduce podría provocar la pérdida de control y ocasionar un accidente y lesiones graves o la muerte.
- Los asientos deben ajustarse antes de abrocharse los cinturones de seguridad y mientras el vehículo está estacionado. Un cinturón de seguridad mal ajustado puede ocasionar un accidente y lesiones graves o la muerte.



### Ajuste de asientos delanteros reclinables (si así está equipado)

La palanca para reclinarse el respaldo está en el costado exterior del cojín del asiento. Para ajustar el respaldo jale la palanca hacia arriba, incline el respaldo hasta alcanzar la posición deseada y suelte la palanca.

#### ¡ADVERTENCIA!

- Ajustar el asiento mientras se conduce puede ser peligroso. Mover el asiento mientras conduce podría provocar la pérdida de control y ocasionar un accidente y lesiones graves o la muerte.
- Los asientos deben ajustarse antes de abrocharse los cinturones de seguridad y mientras el vehículo está estacionado. Un cinturón de seguridad mal ajustado puede ocasionar un accidente y lesiones graves o la muerte.
- No viaje con el respaldo reclinado de forma que el cinturón de seguridad no se encuentre descansando sobre el pecho. En caso de choque, usted podría deslizarse por debajo del cinturón, lo que podría provocar lesiones serias o la muerte.

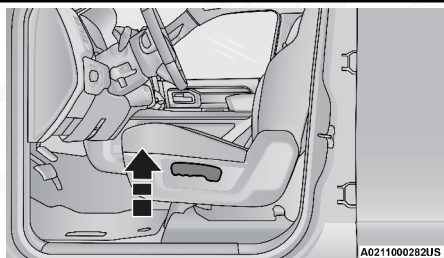

Palanca para reclinarse el asiento

### Característica de abatimiento (sólo en asiento reclinable manual) — Cabina estándar

Accionando la palanca para reclinarse el respaldo le permitirá al respaldo “abatir” hacia adelante en los asientos manuales reclinables. Esta característica de “abatimiento” le permite tener acceso al área de almacenamiento detrás del asiento.

#### ¡ADVERTENCIA!

- No permanezca frente al asiento o se incline hacia el cuando opera la palanca. El respaldo podría balancearse rápidamente hacia adelante golpeándolo y causando lesiones.
- Para evitar lesiones, coloque su mano en el respaldo y accione la palanca, después coloque el respaldo en la posición deseada.

### Asiento delantero de banca 40-20-40 (si así está equipado)

El asiento está dividido en tres segmentos. Las porciones de los extremos del asiento son cada una de 40% del ancho total del asiento. En algunos modelos el respaldo de la porción central (20%) se pliega fácilmente para proporcionar un descansabrazos/compartimiento de almacenamiento central.



## Ajuste manual de los asientos traseros

### ¡ADVERTENCIA!

No apile equipaje en el área de carga que sea más alto que el respaldo del asiento. Esto podría causar que no tenga visibilidad o podría ser peligroso al proyectarse súbitamente en una colisión.

### Asientos traseros reclinables (si así está equipado)

La palanca para reclinarse está en el costado exterior del cojín del asiento. Para ajustar el respaldo jale la palanca hacia arriba, incline el respaldo hasta alcanzar la posición deseada y suelte la palanca.

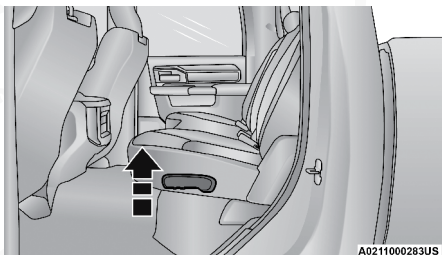

Palanca para reclinarse el asiento

### ¡ADVERTENCIA!

No viaje con el respaldo del asiento reclinado de tal forma que el cinturón de hombro ya no esté descansando contra su pecho. Durante una colisión podría deslizarse por debajo del cinturón de seguridad, lo que podría ocasionarle lesiones graves o la muerte.

### Asiento eléctrico del conductor (si así está equipado)

Algunos vehículos están equipados con el asiento eléctrico del conductor de ocho posiciones. Los controles de los asientos eléctricos están en el lado exterior del asiento del conductor. Hay dos interruptores del asiento eléctrico que se usan para mover el asiento y el respaldo.

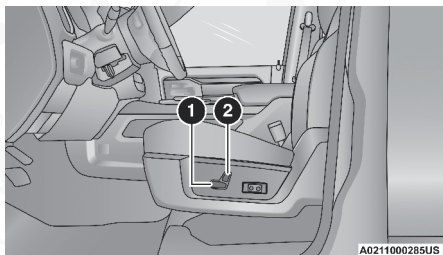

Interruptores del asiento eléctrico

- 1 – Interruptor de asientos eléctricos
- 2 – Interruptor de respaldo de asiento eléctrico

### **Ajuste el asiento hacia adelante o hacia atrás**

El asiento se puede ajustar hacia adelante y hacia atrás. Empuje el interruptor del asiento hacia adelante o hacia atrás, el asiento se moverá en la dirección del interruptor. Suelte el interruptor cuando se ha alcanzado la posición deseada.

### **Ajuste el asiento hacia arriba o hacia abajo**

La altura de los asientos se puede ajustar hacia arriba o hacia abajo. Jale hacia arriba o empuje hacia abajo el interruptor del asiento, éste se moverá en la dirección del interruptor. Suelte el interruptor cuando se ha alcanzado la posición deseada.

### **Inclinar el asiento hacia arriba o hacia abajo**

El ángulo del asiento se puede ajustar en cuatro direcciones. Jale hacia arriba o empuje hacia abajo la parte delantera o trasera del interruptor del asiento, la parte delantera o trasera del asiento se moverá en la dirección del interruptor. Suelte el interruptor cuando se ha alcanzado la posición deseada.

### **Reclinar el respaldo**

El ángulo del respaldo del asiento se puede ajustar hacia adelante o hacia atrás. Empuje el interruptor del respaldo hacia adelante o hacia atrás, el asiento se moverá en la dirección del interruptor. Suelte el interruptor cuando se ha alcanzado posición deseada.

#### **¡ADVERTENCIA!**

- Ajustar el asiento mientras se conduce puede ser peligroso. Mover el asiento mientras conduce podría provocar la pérdida de control y ocasionar un accidente y lesiones graves o la muerte.
- Los asientos deben ajustarse antes de abrocharse los cinturones de seguridad y mientras el vehículo está estacionado. Un cinturón de seguridad mal ajustado puede ocasionar un accidente y lesiones graves o la muerte.
- No conduzca con el respaldo del asiento reclinado de manera que el cinturón no este descansando contra su pecho. En una colisión usted podría deslizarse bajo el cinturón de seguridad y esto puede causarle graves lesiones o la muerte.

#### **¡PRECAUCIÓN!**

No coloque ningún artículo abajo del asiento eléctrico o impedirá la capacidad para moverlo, además de que puede ocasionar daños a los controles del asiento. El recorrido del asiento puede limitarse si el movimiento es detenido por alguna obstrucción en la trayectoria del asiento.

### **Soporte lumbar (si así está equipado)**

Los vehículos equipados con asientos eléctricos del conductor o del pasajero también pueden estar equipados con soporte lumbar eléctrico. El interruptor del soporte lumbar eléctrico se encuentra en el costado exterior del



asiento. Empuje el interruptor hacia adelante para incrementar el soporte lumbar o hacia atrás para disminuirlo.

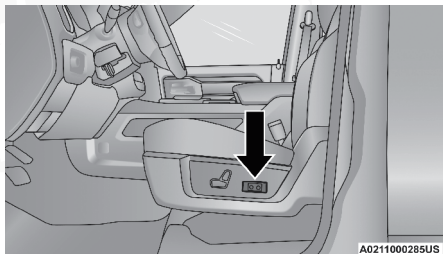

Interruptor del soporte lumbar

### Asientos con calefacción (si así está equipado)

En algunos modelos, los asientos delanteros y traseros pueden estar equipados con calefacción tanto en el cojín como el respaldo del asiento.

#### ¡ADVERTENCIA!

- Las personas que no son capaces de sentir dolor en la piel debido a su avanzada edad, enfermedades crónicas, diabetes, lesiones en la médula espinal, medicamentos, alcoholizados, cansancio u otras condiciones físicas deben tener especial cuidado al usar el calefactor del asiento. Esto puede ocasionar quemaduras aún en bajas temperaturas, especialmente si se usa durante largos periodos de tiempo.
- No coloque nada en el asiento o respaldo que aisle el calor, como una manta o un cojín. Esto puede ocasionar que el calentador del asiento se sobrecaliente. Sentarse en un asiento que se ha sobrecalentado podría ocasionar quemaduras graves debido a la elevada temperatura de la superficie del asiento.

### Asientos delanteros con calefacción (si así está equipado)



Los controles de la calefacción de los asientos delanteros se encuentran localizados en el panel central de instrumentos debajo de los controles de clima.

Si su vehículo está equipado con pantalla táctil, también podrá encontrar en ella los controles de la calefacción de los asientos delanteros, localizados dentro de la pantalla de clima o la pantalla de controles.

- Presione el botón de calefacción una vez para activar el modo de ajuste alto (HI).
- Presione una vez más el botón de calefacción para activar el modo de ajuste bajo (LO).
- Presione una tercera vez el botón de calefacción para desactivar la calefacción.

Cuando se selecciona el nivel de ajuste alto, el calentador suministra un calor intenso durante los primeros cuatro minutos de operación. Después, la salida de calor baja al nivel normal de ajuste alto. Si el nivel de ajuste alto es seleccionado, el sistema automáticamente cambiará al nivel bajo después



de aproximadamente 60 minutos de operación continua. En ese momento, la pantalla cambiará de alto a bajo, indicando el cambio automático de ajuste. El nivel de ajuste bajo también se apaga automáticamente después de aproximadamente 45 minutos.

**NOTA: El motor debe de estar encendido para que la calefacción de los asientos opere.**

## Asientos ventilados (si así está equipado)

### Asientos delanteros ventilados (si así está equipado)



Hay ventiladores pequeños localizados en el cojín que ventilan el aire desde el compartimiento de pasajeros y jalen aire a través de las perforaciones en la cubierta del asiento para ayudar a mantener una temperatura agradable al conductor y al pasajero. Los ventiladores operan con dos velocidades, alta (HI) y baja (LO).

Los controles de los asientos delanteros ventilados se encuentran localizados en el panel central de instrumentos debajo de los controles del clima.

Si su vehículo está equipado con pantalla táctil, también podrá encontrar en ella los controles de los asientos delanteros ventilados, localizados dentro de los controles del clima o la pantalla de controles.

- Presione una vez el botón de ventilación para escoger nivel alto.
- Presione una vez más el botón de ventilación para escoger nivel bajo.
- Presione una tercera vez el botón de ventilación para apagar la característica de ventilación.

**NOTA: El motor debe de estar encendido para que la ventilación de los asientos opere.**

## Ganchos para bolsas (cabina regular, si así está equipado)

Los ganchos de retención que sujetan las asas de las bolsas de plástico están sujetos a la parte inferior del cojín del asiento trasero. Para acceder a estos ganchos, levante el cojín del asiento trasero hacia arriba.

## Cabeceras

Las cabeceras están diseñadas para reducir el riesgo de daño en el cuello en eventos de impacto trasero. Éstas se deben ajustar de forma que la parte alta de la cabecera quede arriba de su oreja.

### ¡ADVERTENCIA!

- Todos los ocupantes, incluido el conductor, no deberán operar u ocupar un asiento en el vehículo hasta que las cabeceras se encuentren colocadas en las posiciones correctas, para minimizar el riesgo de lesiones en el cuello en caso de un accidente.
- Las cabeceras nunca deben de ser ajustadas mientras el vehículo está en movimiento. Conducir un vehículo con las cabeceras mal ajustadas o removidas puede causar serios daños o incluso la muerte en caso de una colisión.



## Ajuste de las cabeceras delanteras

Para subir las cabeceras, jale hacia arriba la cabecera. Para bajar la cabecera presione el botón de ajuste, situado en la base de la cabecera y empuje hacia abajo la cabecera.

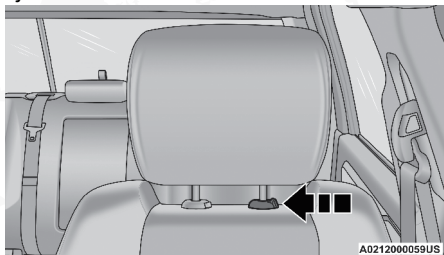

Ubicación del botón de ajuste

**NOTA:** No coloque las cabeceras al revés intentando ganar espacio para su cabeza.

## Ajuste de las cabeceras traseras (si así está equipado)

Los asientos traseros están equipados con cabeceras ajustables. Para bajar la cabecera presione el botón de ajuste, situado en la base de la cabecera y empuje hacia abajo la cabecera.

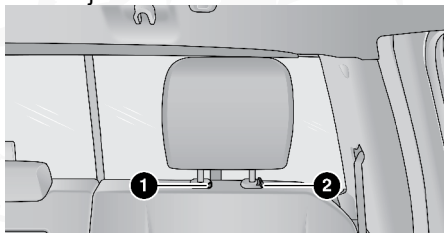

Botones de ajuste/liberación (asientos a los extremos)

- 1 — Botón de liberación
- 2 — Botón de ajuste

**NOTA:**

- La cabecera central trasera (Crew Cab® y Quad Cab®) tiene únicamente una posición de ajuste que se usa como ayuda para dirigir la correa de sujeción. Consulte el capítulo "Seguridad" para mayor información.
- No coloque las cabeceras al revés intentando ganar espacio para su cabeza.

## Retiro de cabeceras frontales

Para quitar la cabecera, levántela hasta arriba y presione los botones de ajuste y liberación en la base de los postes, jalando hacia afuera. Para volver a colocarla, coloque los postes en los hoyos y presione para abajo, a una altura apropiada.



**NOTA:** No coloque las cabeceras al revés intentando ganar espacio para su cabeza.

### ¡ADVERTENCIA!

- Una cabecera suelta podría ser lanzada en una colisión y podría causar severos daños o la muerte a los ocupantes. Siempre asegúrese de que las cabeceras se encuentren fuera del compartimiento de pasajeros.
- Todas las cabeceras TIENEN que ser reinstaladas en el vehículo para protección de los ocupantes. Seguir las instrucciones re-instalación de arriba previo a la operación del vehículo o al ocupar el asiento.

#### Retiro de cabeceras traseras

Para quitar la cabecera, levántela hasta arriba y presione los botones de ajuste y liberación en la base de los postes, jalando hacia afuera. Para volver a colocarla, coloque lo postes en los hoyos y presione para abajo, a una altura apropiada.

**NOTA:** No coloque las cabeceras al revés intentando ganar espacio para su cabeza.

### ¡ADVERTENCIA!

- Una cabecera suelta podría ser lanzada en una colisión y podría causar severos daños o la muerte a los ocupantes. Siempre asegúrese de que las cabeceras se encuentren fuera del compartimiento de pasajeros.
- Todas las cabeceras TIENEN que ser reinstaladas en el vehículo para protección de los ocupantes. Seguir las instrucciones re-instalación de arriba previo a la operación del vehículo o al ocupar el asiento.

## PEDALES DEL CONDUCTOR AJUSTABLES (SI ASÍ ESTÁ EQUIPADO)

El sistema de pedales ajustables está diseñado para permitir un mejor confort al conductor con respecto al asiento y a la columna de dirección abatible. Esta función permite que el pedal de frenos y el del acelerador se acerquen o se alejen del conductor, permitiendo tener una mejor posición con respecto al volante de dirección.

El interruptor de los pedales ajustables está ubicado a la izquierda de la columna de dirección.

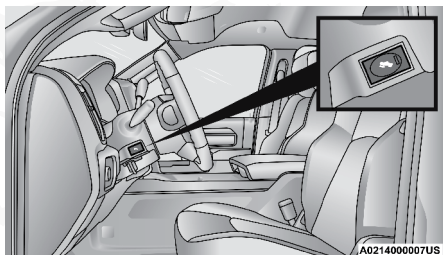

Interruptor de los pedales ajustables





- Los pedales pueden ajustarse con el interruptor de ignición apagado.
- Los pedales NO pueden ser ajustados cuando el vehículo está en REVERSA o cuando el Sistema de Control Electrónico de Velocidad se encuentra encendido. Los siguientes mensajes se desplegarán en la pantalla del módulo de instrumentos, en caso de que se intente ajustar los pedales cuando el sistema se encuentra bloqueado:
  - “Pedales Ajustables Deshabilitados – Velocidad Crucero Activa”
  - “Pedales Ajustables Deshabilitados – Vehículo en Reversa”.

**NOTA:**

- Siempre ajuste los pedales a una posición que le permita el recorrido completo del pedal.
- Otros pequeños ajustes pueden ser necesarios para encontrar la mejor posición posible del asiento/pedal.

**¡ADVERTENCIA!**

No ajuste los pedales mientras el vehículo está en movimiento. Podría perder el control y tener un accidente. Siempre ajuste los pedales cuando el vehículo esté estacionado.

**¡PRECAUCIÓN!**

No ponga nada debajo de los pedales ajustables ni impida su capacidad de movimiento ya que los controles del pedal se podrían dañar. El recorrido del pedal se puede limitar si hay alguna obstrucción en la trayectoria del pedal ajustable.

## ESPEJOS

### Espejo interior

#### Espejo interior manual (si así está equipado)

El espejo se puede ajustar a la izquierda, a la derecha, o inclinar hacia arriba y hacia abajo para los varios conductores. El espejo debe ser ajustado para centrar la vista a través de la ventana trasera.

El brillo de los faros de los vehículos que vienen detrás puede reducirse moviendo el pequeño control abajo del espejo a la posición nocturna (hacia la parte trasera del vehículo). El espejo debe ser ajustado mientras está colocado en la posición diurna (hacia el parabrisas).

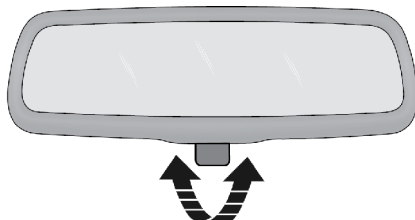

A0219000127US

**Ajuste del espejo retrovisor**

### Espejo de atenuación automática (si así está equipado)

El espejo se puede ajustar hacia arriba, hacia abajo, a la izquierda y a la derecha para varios conductores. El espejo debe ajustarse al centro de la vista a través de la ventana trasera.

Este espejo se ajusta automáticamente cuando hay un reflejo molesto causado por los faros de los vehículos que viajan detrás de usted.

**NOTA:** Esta característica se desactiva cuando el vehículo engrana la reversa para mejorar la visibilidad en reversa.

Esta característica puede ser apagada o encendida desde la pantalla táctil.



A0215000136US

Atenuador automático

### ¡PRECAUCIÓN!

Para evitar daños al espejo al limpiarlo, nunca rocíe directamente el espejo con ninguna solución limpiadora. Aplique la solución sobre un trapo limpio y frote el espejo para limpiarlo.

### Espejo de vanidad iluminado (si así está equipado)

Para usar el espejo, gire la visera hacia abajo y levante la cubierta del espejo.

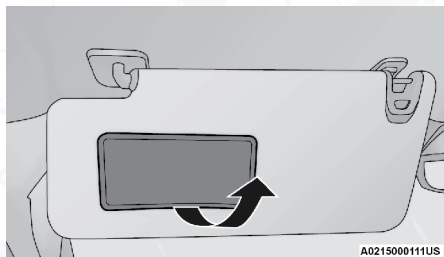

A0215000111US

Espejo de vanidad iluminado

### Visera deslizable (si así está equipado)

La característica de deslizamiento de la visera de sol permite una mayor flexibilidad en la colocación de la visera para bloquear el sol.

1. Gire la visera de sol.
2. Desenganche la visera del seguro central.
3. Gire la visera hacia la ventana lateral.
4. Extienda la visera para un mayor bloqueo solar.



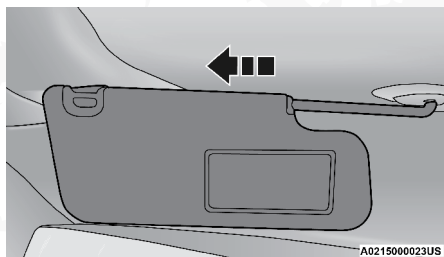

Extensión de visera deslizable

**NOTA:** La visera puede extenderse también mientras se encuentra apoyada sobre el parabrisas, para una protección adicional al frente del vehículo.

## Espejos exteriores

Para recibir los máximos beneficios, ajuste los espejos exteriores para centrarlos sobre el carril adyacente del tráfico con un pequeño traslape de la vista obtenida en el espejo interior.

**NOTA:** Si su vehículo está equipado con luces de aproximación iluminadas debajo de los retrovisores exteriores, pueden apagarse a través de la pantalla del panel de instrumentos o de la pantalla Uconnect. Para obtener más información, consulte "Pantalla del módulo de instrumentos" o en "Multimedia".

### ¡ADVERTENCIA!

Los vehículos y otros objetos que se ven en el espejo convexo del lado del pasajero, se verán más pequeños y más lejanos de lo que en realidad están. Confiar demasiado en el espejo del lado del pasajero podría ocasionar una colisión contra otro vehículo u otro objeto. Use su espejo interior para juzgar el tamaño o la distancia con otro vehículo visto en el espejo del lado del pasajero. Algunos vehículos no tienen espejo convexo del lado del pasajero.

### Característica de espejos exteriores plegables

Todos los espejos exteriores están diseñados para plegarse manualmente hacia adelante o hacia atrás para evitar dañarlos.

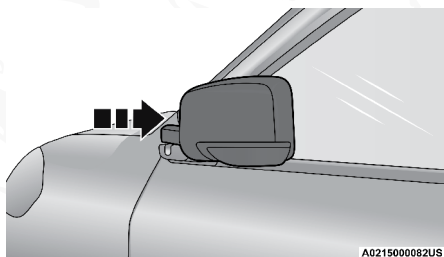

Espejo plegable



**¡PRECAUCIÓN!**

Se recomienda plegar los espejos completamente hacia atrás para resistir cualquier daño al ingresar con el vehículo a un autolavado automatizado o al conducir en espacios angostos.

**Espejo exterior del conductor con atenuación automática (si así está equipado)**

El espejo exterior del conductor ajustará automáticamente el brillo de los vehículos detrás de usted. Esta característica es controlada por el interior del espejo atenuador automático y se ajustará automáticamente para deslumbramiento de la luz cuando el espejo interior se ajusta.

**Espejos exteriores con direccionales y luz de aproximación (si así está equipado)**

Los espejos exteriores con direccionales y luz de aproximación contienen 4 LEDs, ubicados en la esquina superior externa de cada espejo.

Tres de los LEDs son parte de las luces direccionales, que destellan acompañando las luces direccionales delanteras y traseras correspondientes. Encender las luces intermitentes o de advertencia, también activará estos LEDs.

El cuarto LED proporciona iluminación de entrada/aproximación, que se encienden en ambos espejos cuando usted utiliza el transmisor/llave o abre cualquier puerta. Este LED está apuntado hacia afuera, iluminando las manijas delanteras y traseras. También apunta hacia abajo, para proporcionar iluminación al área al frente de las puertas.

La luz de aproximación se desvanecerse hasta apagarse en aproximadamente 30 segundos, o se desvanecerá hasta apagarse de inmediato una vez que la ignición se coloca en la posición de Encendido/En Marcha (ON/RUN).

**NOTA:** La luz de aproximación no funcionará cuando se coloca el selector de velocidades fuera de la posición "P" (estacionamiento).

**Ajuste de los espejos eléctricos (si así está equipado)**

El interruptor del espejo eléctrico está situado en el panel de la puerta del conductor.

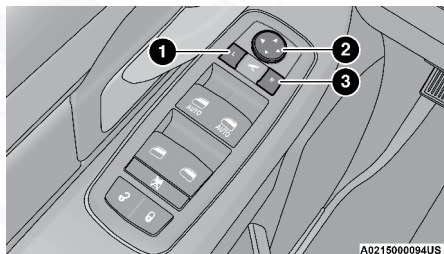

**Interruptores de espejos eléctricos**

- 1 — Botones de selección de espejo izquierdo
- 2 — Interruptor de control de espejos de 4 vías
- 3 — Botón de selección de espejo derecho

Los controles del espejo eléctrico consisten en los botones selectores del espejo y un interruptor de control del espejo de cuatro direcciones.

Para ajustar un espejo, presione el botón L (izquierdo) o R (derecho) para seleccionar el espejo que desea ajustar.

Usando el interruptor de control, presione una de las cuatro flechas en la dirección que desea mover el espejo.

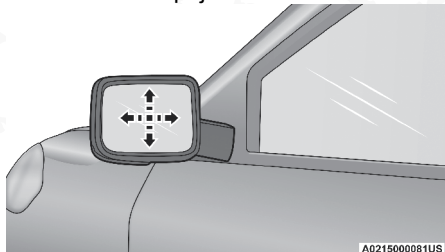

**Movimiento del espejo eléctrico**

### **Espejos exteriores eléctricos plegables (si así está equipado)**

Si está equipado con espejos exteriores eléctricos plegables, estos pueden ser eléctricamente doblados hacia atrás y regresados a su posición original.

El interruptor para los espejos exteriores plegables está localizado entre los interruptores izquierdo (L) y derecho (R). Presione el interruptor una vez y los espejos se plegarán, presione el interruptor una segunda vez y los espejos regresarán a su posición original.

Si el espejo es plegado manualmente después de un ciclo eléctrico, es necesario un impulso de potencia adicional del botón para lograr que los espejos regresen a su posición original. Si los espejos no fueron plegados eléctricamente verifique que no esté acumulado hielo o suciedad en el área del pivote la cual puede causar una fricción excesiva.

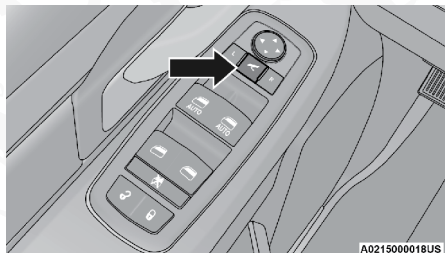

**Interruptor de espejos eléctricos**

#### **Restablecer los espejos exteriores eléctricos plegables**

Necesita restablecer los espejos eléctricos plegables si ocurre lo siguiente:

- Los espejos son bloqueados accidentalmente mientras se pliegan.
- Los espejos son plegados o desplegados manualmente accidentalmente.
- Los espejos se salen de la posición de plegado.
- Los espejos tiemblan y vibran a la velocidad normal de manejo.

Para reiniciar los espejos eléctricos plegables: Pliegue y despliéguelos presionando el botón. (Esto podría requerir múltiples presiones del botón). Esto los reinicia a su posición normal.

### Espejos de arrastre de remolque (si así está equipado)

Estos espejos están diseñados con un espejo de cabeza ajustable para proporcionar un mayor campo de visión al arrastrar cargas muy anchas. Para cambiar la posición hacia adentro o hacia afuera, se debe girar la cabeza del espejo (hacia afuera o hacia adentro).

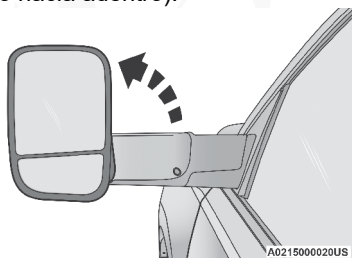

Posición de arrastre de remolque

**NOTA:** Doble los espejos hacia atrás antes de entrar a un autolavado automático.

Un pequeño punto ciego se encuentra cerca del espejo principal y puede ser ajustado independientemente.

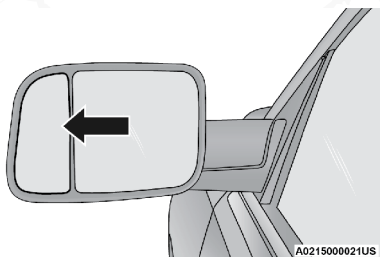

Espejo de punto ciego

### Espejos con calefacción (si así está equipado)



Estos espejos se calientan para derretir escarcha o hielo. Esta característica se activa cada vez que enciende el desempañador del cristal trasero (si está equipado). Para más información, refiérase a "Desempañador del cristal trasero en "Controles del clima".

## PORTERO ELÉCTRICO DE LA COCHERA (SI ASÍ ESTÁ EQUIPADO)

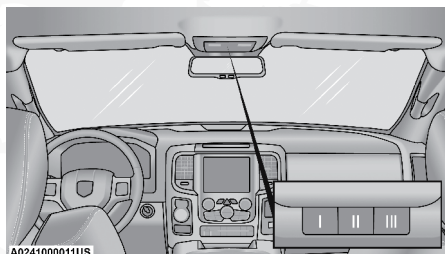

**Botones del Homelink**

- El sistema HomeLink reemplaza hasta tres controles remotos (transmisores portátiles) que operan dispositivos tales como porteros automáticos de cocheras, compuertas motorizadas, la iluminación de la casa o sus sistemas de seguridad. La unidad HomeLink funciona con la batería de su vehículo.
- Los botones de la unidad HomeLink® que se encuentran en la visera o en la consola de todo indican los tres diferentes canales de HomeLink.
- Para operar el HomeLink®, presione y libere cualquiera de los botones programados en el HomeLink®. Estos botones activarán los dispositivos que se encuentren programados con cada presión.

**NOTA:** Cuando se activa la alarma de seguridad del vehículo se deshabilita el HomeLink®.

### Antes de empezar la programación de HomeLink

Se recomienda colocar una nueva batería en el transmisor portátil del dispositivo que se va a programar para HomeLink® para mejorar la eficiencia de la programación y asegurar la transmisión precisa de la señal de radiofrecuencia. Asegúrese que el transmisor está programado para activar el dispositivo que planea enlazar al HomeLink®.

Asegúrese de que su vehículo se encuentra estacionado afuera de su cochera antes de comenzar la programación.

Se recomienda borrar todos los canales del HomeLink® antes de comenzar la programación.

### Borrar todos los canales de HomeLink®

Para eliminar todos los canales, siga el procedimiento a continuación:

1. Coloque la ignición en posición de Encendido/Ignición.
2. Oprima y sostenga los dos botones exteriores del HomeLink (I y III) por más de 20 segundos o hasta que el indicador naranja parpadee.

**NOTA:** El borrar todos los canales sólo debe de realizar cuando se programe por primera vez el sistema HomeLink®. No borre todos los canales cuando programe botones adicionales.



## Identificando si tiene un dispositivo de código cambiante o no cambiante

Antes de programar un dispositivo a algún botón del HomeLink®, debe determinar si el dispositivo es de código cambiante o no cambiante.

### Dispositivos de código cambiante

Para determinar si su dispositivo es de código cambiante, un buen identificador es la fecha de manufactura. Normalmente, los dispositivos fabricados después del año de 1995 son de código cambiante. Un dispositivo de código cambiante también tendrá un botón con la leyenda "LEARN" o "TRAIN" localizado en la parte en la que la antena está sujeta al dispositivo. El botón podría no ser reconocible a simple vista. El nombre y color del botón puede variar de fabricante a fabricante.

**NOTA: El botón "LEARN" o "TRAIN" no es el botón que usa para la operación normal del dispositivo.**

### Dispositivo de código no cambiante

La mayoría de los dispositivos fabricados antes de 1995 no son de código cambiante. Estos dispositivos tampoco cuentan con un botón con la leyenda "LEARN" o "TRAIN".

## Programación del HomeLink® para un portero eléctrico de cochera

Para programar cualquiera de los botones del HomeLink® para activar el motor del portero eléctrico en una cochera, siga los pasos a continuación.

**NOTA: Todos los botones del HomeLink® son programados utilizando este procedimiento. No necesita borrar todos los canales para programar botones adicionales.**

1. Coloque el interruptor de ignición en la posición "ON/RUN" (encendido/en marcha).
2. Coloque el transmisor portátil a 3 - 8 cm (1 - 3 pulg) de distancia del botón de HomeLink® que desea programar mientras mantiene a la vista la luz indicadora.
3. Oprima y sostenga simultáneamente tanto el botón seleccionado de HomeLink® como el botón del transmisor portátil que desea replicar.
4. Continúe sosteniendo ambos botones hasta que la pantalla del módulo de instrumentos cambie de "CHANNEL # TRAINING" (Entrenamiento de canal #) a "CHANNEL # TRAINED" (Canal # entrenado), luego libere ambos botones.

### NOTA:

- En algunos casos, el canal puede tardar hasta 30 segundos o más en entrenarse.
- Si aparece "DID NOT TRAIN" en la pantalla del panel de instrumentos, repita desde el paso 2.





- Asegúrese que el portero eléctrico se encuentra conectado antes de continuar con los pasos finales para dispositivos de código cambiante o no cambiante.

### Pasos finales para un portero eléctrico de código cambiante

**NOTA: Usted tiene 30 segundos en los cuales debe iniciar el paso 2 después de haber completado el paso 1.**

1. En la unidad de del portero eléctrico de la cochera localice el botón de "LEARN" o "TRAIN". Este puede ser usualmente localizado en la parte en la que la antena está sujeta al motor del portero eléctrico de la cochera. Firmemente presione y libere el botón de "LEARN" o "TRAINING".
2. Regrese al vehículo y presione el botón de programación de HomeLink® tres veces (sosteniendo el botón 2 segundos en cada ocasión). La pantalla del módulo de instrumentos mostrará el mensaje "CHANNEL # TRANSMIT" (Transmisión de canal #). Si el portero eléctrico de la cochera se activa, la programación ha sido completada.

**NOTA: Si el portero eléctrico no se activa, presione el botón por tercera vez (durante dos segundos) para completar el entrenamiento. Para programar los dos botones restantes de HomeLink®, repita cada paso para cada botón restante. NO borre los canales.**

### Pasos finales para un portero eléctrico de código no cambiante

1. Coloque el interruptor de ignición en la posición "ON/RUN" (encendido/en marcha).
2. Coloque el transmisor portátil a 3 - 8 cm (1 - 3 pulg) de distancia del botón de HomeLink® que desea programar mientras mantiene a la vista la luz indicadora.
3. Oprima y sostenga simultáneamente tanto el botón seleccionado de HomeLink® como el botón del transmisor portátil.
4. Continúe sosteniendo ambos botones hasta que la pantalla del módulo de instrumentos cambie de "CHANNEL # TRAINING" (Entrenamiento de canal #) a "CHANNEL # TRAINED" (Canal # entrenado), luego libere ambos botones.

**NOTA:**

- En algunos casos, el canal puede tardar hasta 30 segundos o más en entrenarse.
  - Si aparece "DID NOT TRAIN" en la pantalla del panel de instrumentos, repita desde el paso 2.
5. Mantenga presionado el botón HomeLink® programado. La pantalla del panel de instrumentos mostrará "CHANNEL # TRANSMIT". Si se activa el portero eléctrico, la programación está completa.

Para programar los dos botones restantes de HomeLink®, repita cada paso para cada botón restante. NO borre los canales.



**¡ADVERTENCIA!**

- Su puerta eléctrica se abrirá y cerrará mientras usted este programando el transmisor universal. No programe el transmisor universal si hay personas, mascotas o cualquier otro objeto en la trayectoria de la puerta.
- No encienda el vehículo en una cochera cerrada (garage) o área confinada mientras programa el transmisor. Los gases del escape contienen Monóxido de Carbono (CO), que es inodoro e incoloro. El Monóxido de Carbono (CO) es letal al inhalarse y puede causarle a usted u otros lesiones serias o la muerte.

**Programación del HomeLink para dispositivos misceláneos**

El procedimiento de programación para dispositivos misceláneos es el mismo al de la programación de una puerta eléctrica. Asegúrese de determinar si el dispositivo es de código cambiante o no cambiante, antes de comenzar el procedimiento de programación.

**NOTA:** Las leyes de radiofrecuencia canadienses requieren que los transmisores de señales se desactiven (o cancelen) después de varios segundos de transmisión, que podrían no ser suficientes para que HomeLink® registre la señal durante la programación.

De forma similar a la legislación canadiense, algunos porteros o dispositivos eléctricos están diseñados para desactivar la transmisión de la misma forma. Puede necesitar realizar el procedimiento en múltiples ocasiones para enlazar el dispositivo a los botones del HomeLink® exitosamente.

**Reprogramación de un sólo botón de HomeLink® (código cambiante)**

Para reprogramar un botón que se ha programado anteriormente, sin borrar todos los canales, siga el procedimiento a continuación. Asegúrese de determinar si el nuevo dispositivo a programar en el HomeLink® es de código cambiante o no cambiante:

1. Coloque el interruptor de ignición en la posición "ON/RUN" (Encendido/ En marcha).
2. Oprima y sostenga el botón HomeLink® deseado hasta que la luz indicadora comience a parpadear después de 20 segundos. No suelte el botón.
3. **Sin soltar el botón**, continúe con el Paso 2 del procedimiento "Programación del HomeLink® para un portero eléctrico de cochera" y siga todos los pasos restantes.

**Información general**

La operación de este equipo está sujeta a las siguientes dos condiciones:

(1) es posible que este equipo o dispositivo no cause interferencia perjudicial y (2) este equipo o dispositivo debe aceptar cualquier interferencia, incluyendo la que pueda causar su operación no deseada.



**NOTA:** Cambios o modificaciones no aprobados expresamente por la parte responsable del cumplimiento podrían anular la autoridad del usuario para operar el equipo.

## LUCES EXTERIORES

### Interruptor de los faros

El interruptor de los faros está ubicado en el lado izquierdo del tablero de instrumentos, cerca del volante de dirección. El interruptor de los faros controla el funcionamiento de los faros, las luces de estacionamiento, las luces del módulo de instrumentos, las luces de carga y los faros de niebla (si así está equipado).

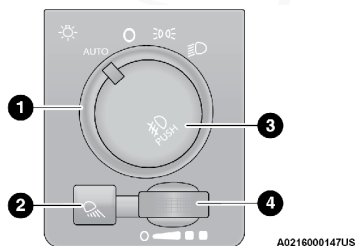

Localización del interruptor de los faros

- 1 — Perilla de control de los faros
- 2 — Interruptor de la luz de carga
- 3 — Interruptor de los faros de niebla
- 4 — Control de atenuación

Para encender los faros, gire el interruptor correspondiente en el sentido de las manecillas del reloj. Cuando el interruptor de los faros está encendido, las luces de estacionamiento, las luces traseras, las luces de la placa de matrícula y las luces del tablero de instrumentos se encienden. Para apagar los faros, gire el interruptor en sentido contrario a las manecillas del reloj hasta la posición O (apagado).

### ¡PRECAUCIÓN!

No utilice productos de limpieza abrasivos, solventes, fibras metálicas u otros materiales abrasivos para limpiar los lentes de las luces.

#### NOTA:

- Su vehículo está equipado con faros con lentes de plástico y faros de niebla (si está equipado) que son más ligeros y menos susceptibles a la ruptura con piedras en comparación con las lentes de vidrio. El plástico no resiste los rayones como el cristal y por lo tanto se deben realizar procedimientos de limpieza diferentes.
- Para reducir la posibilidad de rayar las lentes y mermar la salida de luz, evite frotarlos con un paño seco. Para quitar la mugre del camino, lávelos con una solución de jabón neutro y después enjuáguelos.



## Palanca multifunciones

La palanca multifunciones está ubicada del lado izquierdo de la columna de dirección.

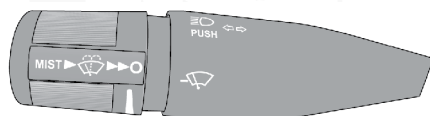

Palanca multifunciones

## Luces de conducción diurna (DRL) (si así está equipado)

Las luces diurnas se encenderán cuando se enciende el motor y quedarán encendidas a menos que se enciendan los faros, el freno de estacionamiento esté aplicado, o se coloque la ignición en la posición de apagado.

### NOTA:

- Para los vehículos vendidos en Canadá, las luces de conducción diurna se desactivarán automáticamente cuando se enciendan las luces de niebla frontales.
- Si lo permite la ley en el país en el que el vehículo fue comprado, las luces diurnas pueden activarse o desactivarse mediante el sistema Uconnect®, consulte la sección "Configuración Uconnect®" en "Tablero de instrumentos" para más información.
- En algunos vehículos, las DRLs pueden desactivarse o reducir su intensidad en uno de los lados (al activar la luz de giro correspondiente), o en ambos (al activar las luces de emergencia o intermitentes).

## Interruptor de selección de luz alta o baja

Empuje la palanca de multifunciones hacia el tablero de instrumentos para cambiar los faros a las luces altas. Regresando la palanca multifunciones hacia el volante de dirección se encenderán otra vez las luces bajas o se apagarán las luces altas.

## Control automático de las luces altas (si así está equipado)

Este sistema le brinda mayor iluminación por las noches y automáticamente cuando la cámara montada en el retrovisor o en el parabrisas detecta la aproximación de otro auto, baja la intensidad de las luces de los faros hasta que el vehículo contrario esté fuera de vista. Estas cámaras detectan una luz específica del vehículo y automáticamente cambia de intensidad de alta a baja hasta que el vehículo ya no esté a la vista.

### NOTA:

- Si su vehículo está equipado con radio con pantalla, esta característica puede programarse a través sistema Uconnect®, refiérase a la sección "Ajustes Uconnect®" o en la sección de "Tablero de instrumentos". Si su vehículo no está equipado con radio con pantalla, esta característica



puede programarse a través de la pantalla del panel de instrumentos, para mayor información refiérase a la sección de "Pantalla del módulo de instrumentos" en la sección de "Tablero de instrumentos".

- Luces frontales y/o traseras rotas, obstruidas o sucias ocasionará que la luz permanezca encendida mayor tiempo. La suciedad, cinta y otras obstrucciones (estampas, etc.) en el parabrisas o en el lente de la cámara puede ocasionar que el sistema no funcione correctamente.
- Si se reemplaza el parabrisas o el control automático de las luces altas, debe ser redirigido para asegurar un rendimiento adecuado. Consulte con su distribuidor autorizado.
- Para desactivar del control automático de luces e ingresar al modo de sensibilidad reducida (no recomendado) realice 6 activaciones y desactivaciones dentro de los 10 segundos siguientes al apagado de la ignición del vehículo. El sistema regresará al ajuste por defecto cuando coloque la ignición en la posición de apagado (OFF). Para desactivar el control de sensibilidad de luz automático (predeterminado) e introducir el control de sensibilidad de luz alta (no recomendado), active o desactive los seis ciclos de encendido / apagado en los 10 segundos siguientes al encendido. El sistema volverá al ajuste predeterminado cuando se apague la ignición.

## Claxon óptico

Usted puede hacer una señal a otro vehículo con los faros, jalando ligeramente la palanca multifunciones hacia usted. Esto hará que los faros se enciendan en luces altas y permanezcan así hasta que se suelte la palanca.

## Faros automáticos (si así está equipado)

Este sistema enciende o apaga los faros automáticamente dependiendo de la intensidad de la luz del medio ambiente. Para encender el sistema, gire el interruptor a la posición de automático AUTO (A).

Cuando el sistema está encendido, la característica del retraso de los faros también se activa. Esto significa que los faros permanecerán encendidos durante 90 segundos después de girar el interruptor de ignición a la posición asegurado. Para apagar el sistema automático, gire el interruptor de los faros fuera de la posición O (Apagado).

**NOTA: El motor debe estar encendido antes de que los faros se enciendan en el modo automático.**

## Luces de estacionamiento y luces del tablero

Para encender las luces de estacionamiento y las luces del tablero, gire el interruptor de los faros en el sentido del reloj. Para apagar las luces de estacionamiento. Gire el interruptor de los faros de nuevo a la posición (O) de apagado.



## Faros encendidos con limpiadores (disponible únicamente con faros automáticos)

Si su vehículo está equipado con faros automáticos, también tiene esta función programable por el cliente. Cuando los faros delanteros están en modo automático y el motor está en marcha, se encenderán automáticamente cuando el sistema de limpiaparabrisas esté encendido. Esta función se puede programar a través del sistema Uconnect refiérase a la sección "Ajustes Uconnect®" o en la sección de "Multimedia".

**NOTA:** Cuando los faros se encienden durante el día, las luces del panel de instrumentos se atenuarán automáticamente a la intensidad nocturna más baja.

## Retardo de los faros (si así está equipado)

Para ayudarlo en su salida, su vehículo está equipado con retraso de los faros lo cual deja encendidos los faros durante 90 segundos. Este retraso se inicia cuando se gira el interruptor de ignición a la posición asegurado mientras el interruptor de los faros está encendido y se gira a apagado. El retraso de los faros se puede cancelar ya sea encendiendo y apagando el interruptor de los faros o girando la ignición a encendido (ON).

### NOTA:

- Si su vehículo está equipado con radio con pantalla, esta característica puede programarse a través sistema Uconnect®, refiérase a la sección "Ajustes Uconnect®" o en la sección de "Multimedia".
- El retardo de apagado de los faros se activa automáticamente si se deja el interruptor de las luces en la posición "AUTO" al colocar la ignición en la posición de apagado.

## Recordatorio de luces encendidas

Si los faros, las luces de estacionamiento o la luz de carga están encendidos después de colocar el interruptor de ignición en asegurado, al abrir la puerta del conductor sonará una campanilla para alertarlo.

## Faros de niebla (si así está equipado)

Los faros de niebla se encienden colocando el control rotativo de los faros en la posición de las luces de estacionamiento o de los faros y presionando el control rotativo de los faros.

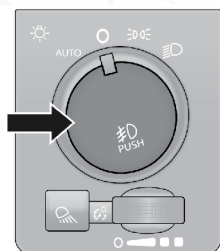

A0216000070US

Interruptor de los faros de niebla



Los faros de niebla funcionan sólo cuando las luces de estacionamiento están encendidas o cuando los faros del vehículo están en luces bajas. Se encenderá una luz indicadora en el panel de instrumentos cuando se enciendan los faros de niebla. Los faros de niebla se apagan cuando el interruptor se empuja una segunda vez, cuando el interruptor de los faros se gira a la posición de apagado o se seleccionan las luces altas.

### Luces direccionales

Mueva la palanca multifunciones hacia arriba o hacia abajo para indicar vuelta a mano derecha o vuelta a mano izquierda. Las flechas correspondientes a un costado del módulo de instrumentos destellarán para mostrar la correcta operación.

**NOTA:** Si cualquiera de las luces permanece encendida o no destella o hay un destello muy rápido, verifique en busca de un foco defectuoso en las luces exteriores. Si un indicador no se enciende cuando se mueve la palanca, sugiere que el foco del indicador está defectuoso.

### Ayuda en el cambio de carril (si así está equipado)

Accione la palanca una vez hacia arriba o hacia abajo sin moverla más allá de la posición de tope, la direccional (izquierda o derecha) destellarán tres veces, y automáticamente se apagarán.

### Luz de carga con luces de batea (si así está equipado)

Las luces de carga y las luces de cama (si así está equipado) se encienden oprimiendo el botón de carga, localizado justo abajo del interruptor de los faros.

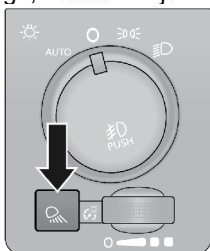

A0216000071US

### Interruptor de las luces de carga/batea

Si la velocidad del vehículo es de 0 mph (0 km / h), estas luces también se pueden encender usando el interruptor ubicado justo dentro de la caja. Un testigo se iluminará en la pantalla del grupo de instrumentos cuando estas luces estén encendidas. Al presionar el interruptor por segunda vez se apagarán las luces.



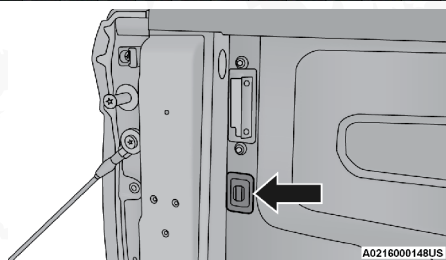

Interruptor de la luz de batea sin RamBox

Las luces de carga y las luces de batea también se encenderán durante 60 segundos cuando se oprime el botón de desbloquear en el transmisor, como parte de la característica de iluminación de acceso.

**NOTA:** La luz de carga superior se apagarán automáticamente si el vehículo es cambiado a “N” (neutral) o “D” (conducir) y se volverán a encender cuando sea cambiado a “P” (estacionamiento) o “R” (reversa). La luz de carga en la batea, no es afectada por la selección de velocidad.

## Ahorrador de batería

Para proteger la vida de la batería de su vehículo, se proporciona la eliminación de carga tanto para las luces interiores como las exteriores.

Si la ignición está en la posición de asegurado y ninguna puerta se dejó entreabierta durante 10 minutos o el control de atenuación se giró a la derecha durante 10 minutos, las luces interiores se apagarán automáticamente.

**NOTA:** El modo de ahorro de batería se cancela si se coloca el interruptor de ignición a la posición de asegurado. Si los faros permanecen encendidos mientras la ignición se gira a asegurado, las luces exteriores se apagarán automáticamente después de ocho minutos. Si se encienden los faros y se dejan encendidos durante ocho minutos mientras la ignición está en la posición de asegurado, las luces exteriores se apagarán automáticamente.

## LUCES INTERIORES

### Luces de cortesía

Las luces de cortesía y del toldo se encienden cuando se abren las puertas delanteras, cuando el control de atenuación (rueda giratoria en la parte inferior del interruptor) se gira totalmente a la derecha a la posición de detención. Si su vehículo está equipado con entrada remota sin llave y oprime el botón de desbloquear en el transmisor de acceso remoto sin llave, las luces de cortesía y domo se encenderán.

### Luces de cortesía/lectura

Ambas luces en la consola del techo y en la cabina trasera de pasajeros se iluminarán como luces de cortesía cuando una puerta sea abierta, cuando el control de atenuación se gira a la posición de luz de cortesía (posición





derecha), o cuando se pulsa el botón de desbloqueo en el transmisor de acceso remoto sin llave. Estas luces también funcionan individualmente como luces de lectura pulsando el lente correspondiente.

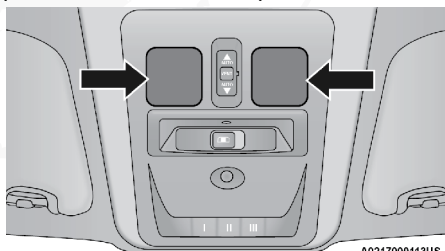

A0217000113US

**Luces de lectura/cortesía frontales**

**NOTA:** Las luces de cortesía/lectura permanecerán encendidas hasta que se oprima el interruptor una segunda vez, así que asegúrese de que se hayan apagado antes de salir del vehículo. Si las luces interiores quedan encendidas después de que la ignición está apagada, se apagarán automáticamente después de 15 minutos.

### Luz ambiental (si así está equipado)

La consola del techo está equipada con una característica de luz de ambiente. Esta luz proyecta iluminación para mejorar la visibilidad de la superficie de la consola de piso.

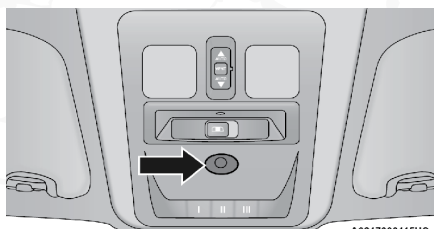

A0217000115US

**Luz ambiental**

### Control de atenuación

El brillo del tablero de instrumentos así como la iluminación de ambiente, se pueden regular girando el control de atenuación hacia la derecha (más brillante) o hacia la izquierda (atenuación).

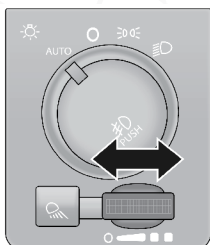

A0217000060US

**Control de atenuación**

Con las luces de estacionamiento y faros encendidos, el control de atenuación derecha hacia la derecha aumentará el brillo de las luces del módulo de instrumentos.

Gire el control de atenuación del tablero de instrumentos a la posición O (Apagado), y las luces interiores se mantendrán apagadas al abrir las puertas.

Girar el control de atenuación del tablero de instrumentos por completo a la derecha encenderá las luces interiores. Las luces interiores se mantendrán encendidas mientras el control de atenuación del tablero de instrumentos se encuentre en esta posición.

### Atenuación de la pantalla del sistema Uconnect

El brillo del sistema Uconnect puede atenuarse utilizando el control de atenuación del tablero de instrumentos cuando las luces de estacionamiento o faros están encendidos.

Cuando el modo de pantalla se encuentra ajustado en "Auto" (automático) en el sistema Uconnect, el brillo se ajustará automáticamente a intensidad de día a intensidad de noche (y viceversa) de acuerdo al nivel de luz al exterior del vehículo.

**NOTA: El brillo de la patalla del sistema Uconnect no puede ajustarse cuando el control de atenuación del tablero de instrumentos se encuentra en la posición más alta, aún cuando el modo de pantalla se encuentra ajusta en "Auto" (Automático) dentro de los ajustes Uconnect.**

Cuando el modo de pantalla se encuentra ajustado en modo manual, el brillo de la pantalla táctil Uconnect se ajustará para establecer el brillo en un valor (1 - 6) cuando los faros se encuentran encendidas o apagadas. Para mas información consulte la sección Ajustes Uconnect.

## LIMPIA Y LAVAPARABRISAS

Los limpiadores y lavadores operan con un interruptor en la palanca multifunciones. Gire el extremo de la palanca para seleccionar la velocidad deseada del limpiador.

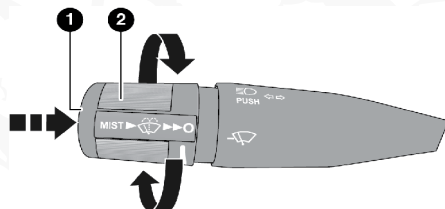

A0218000057US

### Interruptor del limpiador y lavaparabrisas

- 1 — Presione el interruptor hacia adentro (mantenga presionado para activar el lavador o presione brevemente para función de rocío)
- 2 — Gire para la operación del limpiaparabrisas delantero



## Operación del limpiaparabrisas

### Sistema de limpiadores intermitentes

La característica intermitente de este sistema se diseñó para usarse cuando las condiciones del clima hagan deseable un sólo ciclo de limpieza con una pausa variable entre ciclos. Para un máximo retraso entre ciclos, gire la perilla de control en el extremo superior del rango de retraso.

El intervalo de retraso disminuye cuando se gira la perilla hasta que entre la posición de baja velocidad continua. El retraso se puede regular desde un máximo de aproximadamente 18 segundos entre ciclos, a un ciclo cada dos segundos. Los intervalos de retraso se doblarán en duración cuando la velocidad del vehículo es de 16 km/h (10 mph) o menos.

### Lavaparabrisas

Para usar el limpiaparabrisas, presione el botón del lavaparabrisas, ubicada al final de la palanca multifunciones, hasta la segunda detención. El líquido lavador se rociará y los limpiadores funcionarán durante dos o tres ciclos hasta que se suelte el botón del lavador.

Si presiona el botón del lavador mientras el control del limpiaparabrisas está en posición de retraso, los limpiadores funcionarán por algunos segundos hasta que libere el botón del lavador. A continuación se reanudará el intervalo intermitente seleccionado previamente. Si el botón del lavador se empuja mientras está en la posición de apagado, los limpiadores se encenderán y ciclarán aproximadamente tres veces después de soltar la perilla del lavador.

Para evitar el congelamiento de su sistema lavador del parabrisas en clima frío, seleccione una solución o mezcla que cumpla con o exceda el rango de la temperatura de su clima. Esta información de relación puede encontrarse en la mayoría de los envases de líquido del lavador.

### ¡ADVERTENCIA!

La pérdida repentina de la visibilidad por el parabrisas puede producir un accidente. Es posible que usted no pueda ver otros vehículos u obstáculos. Para evitar que el parabrisas se congele repentinamente debido a las condiciones climáticas, caliente el parabrisas con el desempañador antes y durante el uso del limpiaparabrisas.

### Característica de rocío

La característica de rocío permite al conductor activar los limpiadores durante un sólo ciclo. Empuje la perilla de lavado, ubicada en el extremo de la palanca de funciones múltiples, hacia adentro hasta la primera detención. Los limpiadores ciclarán una vez para limpiar el rociado del camino o el salpicado de un vehículo rebasando.

**NOTA:** La función de rocío no activa la bomba de lavado, así que, ningún líquido de lavado se rociará en el parabrisas. La función de lavado debe ser usada para rociar con líquido de lavado el parabrisas.



## Limpiadores con sensores de lluvia (si así está equipado)

Con esta función se detecta humedad en el parabrisas y se activan automáticamente los limpiadores. Esta característica es especialmente útil para salpicaduras del camino o salpicaduras de los lavaparabrisas de un vehículo que va delante de usted. Gire el extremo de la palanca multifunciones de uno a cuatro posiciones para activar esta característica.

La sensibilidad del sistema se puede ajustar con la palanca multifunciones. La posición 1 de demora de los limpiadores es la menos sensible y la posición 5 es la más sensible. El ajuste en posición 3 debe usarse para condiciones normales de lluvia. Las posiciones 1 y 2 se usan cuando el conductor desee un menor nivel de sensibilidad de los limpiadores. Las posiciones 4 y 5 se usa cuando el conductor desee mayor sensibilidad. Coloque la palanca en la posición "OFF" (apagado) cuando no esté utilizando el sistema.

### NOTA:

- La característica de limpiadores con sensores de lluvia no funcionará cuando el interruptor de los limpiadores esté en la posición de baja o alta velocidad.
- La característica de los limpiadores con sensores de lluvia podría no funcionar adecuadamente cuando hay hielo o agua salada en el parabrisas.
- El uso de Rain-X® o de productos que contengan cera o silicón podría reducir el desempeño de los sensores de lluvia.

El sistema de sensores de lluvia tiene propiedades que protegen las hojas y brazos de los limpiadores y no funcionará en las siguientes condiciones:

- **Baja temperatura ambiente** - Cuando la ignición se enciende por primera vez, el sistema de sensores de lluvia no operará hasta que el interruptor de los limpiadores se mueva, la velocidad del vehículo sea mayor que 0 km/h (0 mph) o la temperatura exterior sea mayor a 0°C (32°F).
- **Transmisión en posición neutral** - Cuando se enciende la ignición y la transmisión está en la posición neutral, el sistema de sensores de lluvia no operará hasta que se mueva el interruptor de los limpiadores, la velocidad del vehículo sea mayor que 5 km/h (3 mph) o la palanca de cambios se cambie de la posición neutral.
- **Modo inhibidor del arranque remoto** - En vehículos equipados con el sistema de arranque remoto, el sensor de lluvia de los limpiadores no está operable cuando el vehículo está en modo de arranque remoto.

## CONTROLES DE CLIMA

El sistema de control de clima le permite regular la temperatura, la cantidad y la dirección del aire que circula en el interior del vehículo. Los controles están ubicados en el tablero de instrumentos, debajo del radio o en la pantalla táctil (si así está equipado) de éste.



**Descripción y funciones del control automático del clima**



**Control de clima automático en Uconnect 3 con pantalla de 5"**







**Control de clima automático en Uconnect 4/4C NAV con pantalla de 8.4"**





**Control de clima automático en Uconnect 5 con pantalla de 8.4"**

**NOTA:** Los íconos y las descripciones pueden variar según el equipamiento del vehículo.



Ícono	Descripción
	<p><b>Ajuste MAX A/C</b></p> <p>Presione y libere el botón MAX A/C en pantalla para activar el sistema de aire acondicionado al ajuste de temperatura más frío. El indicador MAX A/C se encenderá cuando esta característica se encuentre activa. Realizar esta característica nuevamente provocará el cambio a modo manual y el indicador MAX A/C se apagará. Presionar otros botones de ajuste también provocará el apagado de la característica MAX A/C.</p> <p><b>NOTA:</b> El modo MAX A/C sólo está disponible en la pantalla táctil. MAX A/C establece el control para el máximo rendimiento de enfriamiento.</p>

Ícono	Descripción
	<p><b>Botón A/C</b></p> <p>Presione y libere el botón en pantalla, o presione y libere el botón en el tablero para activar el aire acondicionado. El indicador se ilumina cuando el A/C está encendido.</p>
	<p><b>Botón de recirculación</b></p> <p>Presione y suelte este botón en la pantalla, o presione el botón en la placa frontal, para cambiar el sistema entre el modo de recirculación y el modo de aire exterior. El indicador de recirculación y el indicador de A / C se iluminan cuando se presiona el botón de recirculación. La recirculación se puede utilizar cuando existen condiciones externas, como humo, olores, polvo o alta humedad. La recirculación se puede utilizar en todos los modos. Es posible que la recirculación no esté disponible (el botón de la pantalla estará atenuado) si existen condiciones que podrían crear empañamiento en el interior del parabrisas. El A/C se puede deseleccionar manualmente sin alterar la selección de control de modo. Uso continuo del modo de recirculación puede hacer que el aire interior se congestione y que se empañen las ventanas. No se recomienda el uso prolongado de este modo. El modo de recirculación puede ajustarse automáticamente para optimizar la experiencia del cliente para calentar, enfriar, deshumidificar, etc.</p>
	<p>Establezca la temperatura deseada y presione AUTO. AUTO logrará y mantendrá la temperatura deseada ajustando automáticamente la velocidad del ventilador y la distribución del aire. El aire acondicionado (A/C) puede estar activo durante la operación AUTO para mejorar el rendimiento. El modo AUTO es muy recomendable para mayor eficiencia.</p> <p>Puede activar AUTO de dos formas:</p> <ul style="list-style-type: none"> <li>● Presione y suelte este botón en la pantalla táctil.</li> <li>● Presione el botón en la placa frontal.</li> </ul> <p>Al alternar esta función, el sistema cambiará entre el modo manual y el modo automático. Consulte la sección "Funcionamiento automático" para obtener más información.</p>









Ícono	Descripción
	<p><b>Ajuste del desempañador delantero</b></p> <p>Presione y suelte el botón desempañador delantero en la pantalla táctil, o presione y suelte el botón en la placa frontal, para cambiar la configuración actual del flujo de aire al modo Desempañador. El indicador de desempañador delantero se ilumina cuando la función de desempañador delantero está activada. El aire proviene del parabrisas y de las salidas de desempañado de las ventanillas laterales.</p> <p>Cuando se selecciona el botón de desempañador delantero, el nivel del ventilador puede aumentar. Utilice el modo de desempañador delantero con ajustes de temperatura máxima para obtener la mejor descongelación y desempañado del parabrisas y las ventanas laterales. Al alternar el botón del modo de desempañador delantero, el sistema de clima volverá a la configuración anterior.</p>
	<p><b>Botón del desempañador trasero</b></p> <p>Presione el botón del desempañador trasero para encenderlo junto con el de los espejos (si está equipado). Un LED indicador se encenderá cuando este encendido. El desempañador de la ventana trasera se apagará después de 15 minutos.”</p> <div style="border: 1px solid black; padding: 5px; margin-top: 10px;"> <p style="text-align: center;"><b>¡PRECAUCIÓN!</b></p> <p>Si no se siguen estas precauciones, se puede ocasionar daños a los elementos de calefacción:</p> <ul style="list-style-type: none"> <li>• Tenga cuidado cuando lave el interior de la ventana trasera. No utilice limpiadores de cristales abrasivos sobre la superficie interior de la ventana. Use un trapo suave y una solución jabonosa suave, limpiando paralelamente a los elementos del calefactor. Puede retirar las etiquetas remojando con agua tibia.</li> <li>• No utilice raspadores, instrumentos afilados o limpiadores de cristales abrasivos sobre la superficie interior de la ventana.</li> <li>• Mantenga todos los objetos a una distancia segura de la ventana.</li> </ul> </div>



Ícono	Descripción
	<p><b>Botones de control de temperatura para conductor y pasajero delantero</b></p> <p>Estos interruptores proporcionan al conductor y al pasajero delantero control independiente en la temperatura.</p> <p>Presione el botón de flecha hacia arriba en el tablero o pantalla, o presione y deslice la barra de temperatura hacia la zona roja para un ajuste de temperatura más cálido.</p> <p>Presione el botón de flecha hacia abajo en el tablero o pantalla, o presione y deslice la barra de temperatura hacia la zona azul para un ajuste de temperatura más frío.</p> <p><b>NOTA: Los números dentro de la pantalla de temperatura solo aparecerán si el sistema está equipado con un sistema de control de clima automático.</b></p>
	<p><b>Botón SYNC</b></p> <p>Presione el botón SYNC para encender/apagar la función sync. El indicador Sync se iluminará cuando la función esté habilitada. Sync se usa para sincronizar los ajustes de temperatura del pasajero y conductor. Cambiar los ajustes de temperatura del pasajero mientras usa Sync automáticamente lo sacará de la función.</p> <p><b>NOTA: El botón SYNC sólo está disponible en la pantalla táctil.</b></p>
	<p><b>Control del ventilador</b></p> <p>El control del ventilador es usado para ajustar la cantidad de aire impulsado a través del sistema. Existen múltiples velocidades del ventilador disponibles. Las velocidades pueden seleccionarse utilizando los botones de control en la pantalla táctil.</p> <p>Utilice el ícono del ventilador pequeño para reducir el ajuste del ventilador y utilice el ícono del ventilador grande para aumentar el ajuste del ventilador. El ventilador puede seleccionarse también presionando el área entre los íconos.</p> <p><b>Tablero:</b> La velocidad del ventilador incrementa a medida que la perilla es girada en el sentido de las manecillas del reloj desde un ajuste más bajo. La velocidad del ventilador disminuye a medida que la perilla es girada en el sentido contrario de las manecillas del reloj.</p> <p><b>Pantalla táctil:</b> Utilice el ícono del ventilador pequeño para reducir el ajuste del ventilador y utilice el ícono del ventilador grande para aumentar el ajuste del ventilador. La velocidad del ventilador también puede seleccionarse presionando el área entre los íconos</p>





Ícono	Descripción
	<p><b>Control de modos (si así está equipado)</b></p> <p>Seleccione el modo presionando uno de los botones de modo en la pantalla táctil, o presionando el botón de modo en el tablero para cambiar el flujo de aire modo de distribución. El modo de distribución del flujo de aire se puede ajustar para que el aire provenga de las salidas del panel de instrumentos, las salidas del piso, las salidas de descongelación y las salidas de desempañado.</p>
	<p><b>Modalidad "PANEL" (Tablero)</b></p> <p>El aire proviene de las salidas en el panel de instrumentos. Cada una de estas salidas puede ajustarse individualmente para dirigir el flujo de aire. Las ventilas de las salidas centrales y de las salidas exteriores se pueden mover hacia arriba y hacia abajo o de lado a lado para regular la dirección del flujo de aire. Hay una rueda de cierre del flujo ubicada debajo de las ventilas para cortar o ajustar la cantidad de flujo de aire que sale por estas salidas.</p>
	<p><b>Modalidad "BI-LEVEL" (Doble nivel)</b></p> <p>El aire proviene de las salidas del panel de instrumentos y de las salidas de piso. Una pequeña cantidad de aire es dirigida a través de las salidas del desempañador y los cristales laterales.</p> <p><b>NOTA: En muchas posiciones de temperatura, la modalidad "BI-LEVEL" está diseñada para proporcionar aire más frío por las salidas del tablero y aire más caliente por las salidas del piso.</b></p>
	<p><b>Modalidad "FLOOR" (Piso)</b></p> <p>El aire proviene por las salidas del piso. Una pequeña cantidad de aire también es dirigida a través de las salidas del desempañador y de las ventanas laterales.</p>
	<p><b>Modalidad "MIX" (Mezcla)</b></p> <p>El aire es suministrado a través de las salidas del piso, del desempañador frontal y del desempañador de las ventanas laterales. Esta modalidad trabaja mejor en condiciones frías o de nieve. Le permite estar cómodo mientras mantiene el parabrisas libre de empañamiento. También se dirige una pequeña cantidad de aire a través de las salidas externas del panel.</p>
	<p><b>Botón del control del clima apagado</b></p> <p>Presione y suelte el botón APAGADO en la pantalla táctil, o presione el botón APAGADO en el panel de instrumentos (si está equipado) para encender/apagar el control de clima.</p>



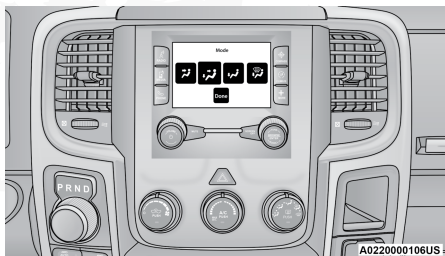

### Control manual de temperatura, descripciones y funciones





Control de clima manual en Uconnect 3 con pantalla de 5"



Control de clima manual en Uconnect 4/4C NAV con pantalla de 8.4"

Ícono	Descripción
	<p><b>Ajuste MAX A/C</b></p> <p>Presione y libere el botón MAX A/C en pantalla para activar el sistema de aire acondicionado al ajuste de temperatura más frío. El indicador MAX A/C se encenderá cuando esta característica se encuentre activa. Realizar esta característica nuevamente provocará el cambio a modo manual y el indicador MAX A/C se apagará. Presionar otros botones de ajuste también provocará el apagado de la característica MAX A/C.</p> <p><b>NOTA: El modo MAX A/C sólo está disponible en la pantalla táctil. MAX A/C</b></p>
	<p><b>Botón A/C</b></p> <p>Presione y libere el botón en pantalla, o presione y libere el botón en el tablero para activar el aire acondicionado. El indicador se ilumina cuando el A/C está encendido.</p>







Ícono	Descripción
	<p><b>Botón de recirculación</b></p> <p>Presione y suelte este botón en la pantalla, o presione el botón en la placa frontal, para cambiar el sistema entre el modo de recirculación y el modo de aire exterior. El indicador de recirculación y el indicador de A / C se iluminan cuando se presiona el botón de recirculación. La recirculación se puede utilizar cuando existen condiciones externas, como humo, olores, polvo o alta humedad. La recirculación se puede utilizar en todos los modos. Es posible que la recirculación no esté disponible (el botón de la pantalla estará atenuado) si existen condiciones que podrían crear empañamiento en el interior del parabrisas. El A/C se puede deseleccionar manualmente sin alterar la selección de control de modo. Uso continuo del modo de recirculación puede hacer que el aire interior se congestione y que se empañen las ventanas. No se recomienda el uso prolongado de este modo. El modo de recirculación puede ajustarse automáticamente para optimizar la experiencia del cliente para calentar, enfriar, deshumidificar, etc.</p>
	<p><b>Ajuste del desempañador delantero</b></p> <p>Presione y suelte el botón desempañador delantero en la pantalla táctil, o presione y suelte el botón en la placa frontal, para cambiar la configuración actual del flujo de aire al modo Desempañador. El indicador de desempañador delantero se ilumina cuando la función de desempañador delantero está activada. El aire proviene del parabrisas y de las salidas de desempañado de las ventanillas laterales. Cuando se selecciona el botón de desempañador delantero, el nivel del ventilador puede aumentar. Utilice el modo de desempañador delantero con ajustes de temperatura máxima para obtener la mejor descongelación y desempañado del parabrisas y las ventanas laterales. Al alternar el botón del modo de desempañador delantero, el sistema de clima volverá a la configuración anterior.</p>





Ícono	Descripción
	<p><b>Botón del desempañador trasero</b></p> <p>Presione el botón del desempañador trasero para encenderlo junto con el de los espejos (si está equipado). Un LED indicador se encenderá cuando este encendido. El desempañador de la ventana trasera se apagará después de 15 minutos."</p> <div style="border: 1px solid black; padding: 5px; margin: 10px 0;"> <p style="text-align: center;"><b>¡PRECAUCIÓN!</b></p> <p>Si no se siguen estas precauciones, se puede ocasionar daños a los elementos de calefacción:</p> <ul style="list-style-type: none"> <li>• Tenga cuidado cuando lave el interior de la ventana trasera. No utilice limpiadores de cristales abrasivos sobre la superficie interior de la ventana. Use un trapo suave y una solución jabonosa suave, limpiando paralelamente a los elementos del calefactor. Puede retirar las etiquetas remojando con agua tibia.</li> <li>• No utilice raspadores, instrumentos afilados o limpiadores de cristales abrasivos sobre la superficie interior de la ventana.</li> <li>• Mantenga todos los objetos a una distancia segura de la ventana.</li> </ul> </div>
	<p><b>Botones de control de temperatura para conductor y pasajero delantero</b></p> <p>Estos interruptores proporcionan al conductor y al pasajero delantero control independiente en la temperatura.</p> <p>Presione el botón de flecha hacia arriba en el tablero o pantalla, o presione y deslice la barra de temperatura hacia la zona roja para un ajuste de temperatura más cálido.</p> <p>Presione el botón de flecha hacia abajo en el tablero o pantalla, o presione y deslice la barra de temperatura hacia la zona azul para un ajuste de temperatura más frío.</p>
	<p><b>Botón SYNC</b></p> <p>Presione el botón SYNC para encender/apagar la función sync. El indicador Sync se iluminará cuando la función esté habilitada. Sync se usa para sincronizar los ajustes de temperatura del pasajero y conductor. Cambiar los ajustes de temperatura del pasajero mientras usa Sync automáticamente lo sacará de la función.</p> <p><b>NOTA: El botón SYNC sólo está disponible en la pantalla táctil.</b></p>



Ícono	Descripción
	<p><b>Control del ventilador</b></p> <p>El control del ventilador es usado para ajustar la cantidad de aire impulsado a través del sistema. Existen múltiples velocidades del ventilador disponibles. Las velocidades pueden seleccionarse utilizando los botones de control en la pantalla táctil.</p> <p><b>Tablero:</b> La velocidad del ventilador incrementa a medida que la perilla es girada en el sentido de las manecillas del reloj desde un ajuste más bajo. La velocidad del ventilador disminuye a medida que la perilla es girada en el sentido contrario de las manecillas del reloj.</p> <p><b>Pantalla táctil:</b> Utilice el ícono del ventilador pequeño para reducir el ajuste del ventilador y utilice el ícono del ventilador grande para aumentar el ajuste del ventilador. La velocidad del ventilador también puede seleccionarse presionando el área entre los íconos.</p>
	<p><b>Control de modos (si así está equipado)</b></p> <p>Seleccione el modo presionando uno de los botones de modo en la pantalla táctil, o presionando el botón de modo en el tablero para cambiar el flujo de aire modo de distribución. El modo de distribución del flujo de aire se puede ajustar para que el aire provenga de las salidas del panel de instrumentos, las salidas del piso, las salidas de descongelación y las salidas de desempañado.</p>
	<p><b>Modalidad "PANEL" (Tablero)</b></p> <p>El aire proviene de las salidas en el panel de instrumentos. Cada una de estas salidas puede ajustarse individualmente para dirigir el flujo de aire. Las ventilas de las salidas centrales y de las salidas exteriores se pueden mover hacia arriba y hacia abajo o de lado a lado para regular la dirección del flujo de aire. Hay una rueda de cierre del flujo ubicada debajo de las ventilas para cortar o ajustar la cantidad de flujo de aire que sale por estas salidas.</p>
	<p><b>Modalidad "BI-LEVEL" (Doble nivel)</b></p> <p>El aire proviene de las salidas del panel de instrumentos y de las salidas de piso. Una pequeña cantidad de aire es dirigida a través de las salidas del desempañador y los cristales laterales.</p> <p><b>NOTA:</b> En muchas posiciones de temperatura, la modalidad "BI-LEVEL" está diseñada para proporcionar aire más frío por las salidas del tablero y aire más caliente por las salidas del piso.</p>



Ícono	Descripción
	<p><b>Modalidad "FLOOR" (Piso)</b></p> <p>El aire proviene por las salidas del piso. Una pequeña cantidad de aire también es dirigida a través de las salidas del desempañador y de las ventanas laterales.</p>
	<p><b>Modalidad "MIX" (Mezcla)</b></p> <p>El aire es suministrado a través de las salidas del piso, del desempañador frontal y del desempañador de las ventanas laterales. Esta modalidad trabaja mejor en condiciones frías o de nieve. Le permite estar cómodo mientras mantiene el parabrisas libre de empañamiento. También se dirige una pequeña cantidad de aire a través de las salidas externas del panel.</p>
	<p><b>Botón del control del clima apagado</b></p> <p>Presione y suelte el botón APAGADO en la pantalla táctil, o presione el botón APAGADO en el panel de instrumentos (si está equipado) para encender/apagar el control de clima.</p>

## Control automático de temperatura (ATC) (si así está equipado)

### Operación automática

1. Presione el botón AUTO en la parte frontal o el botón en pantalla del control automático de temperatura (ATC).
2. A continuación ajuste la temperatura que desea que el sistema mantenga seleccionado, para el conductor y los pasajeros. Una vez que la temperatura deseada es mostrada, el sistema mantendrá automáticamente el nivel de confort.
3. Cuando el sistema está configurado para su nivel de confort, no es necesario cambiar la configuración. Experimentará la mayor eficiencia, simplemente permitiendo que el sistema funcione automáticamente.

### NOTA:

- No es necesario mover los ajustes de temperatura para vehículos fríos o calientes. El sistema ajusta automáticamente la temperatura, el modo y la velocidad del ventilador para proporcionar el confort lo más rápido posible.
- La temperatura puede mostrarse en unidades métricas o inglesas seleccionando "US" o "Métrico" en las características programables por el cliente del sistema Uconnect®. Refiérase a los ajustes del sistema Uconnect® en la sección de "Multimedia", para mayor información.

Para ofrecerle el máximo confort en el modo automático, durante los arranques en frío el ventilador permanecerá encendido a baja velocidad hasta que el motor se caliente. El ventilador aumentará la velocidad y la transición al modo automático.

### Operación manual

Este sistema ofrece funciones para la anulación manual de las caracterís-



ticas. El modo automático (AUTO) se desactivará en la pantalla del ATC cuando el sistema está siendo usado en modo manual.

### **Reconocimiento de voz del clima (si así está equipado)**

Ajuste la temperatura del vehículo con manos libre y mantenga un clima cómo para todos mientras están en el vehículo. (Si el vehículo está equipado con control del clima).

Presione el botón VR Después del beep, diga uno de los siguientes comandos:

- Ajuste temperatura del conductor a 22 grados
- Ajuste temperatura del pasajero a 22 grados

Consejo: El comando de voz para el clima solo ajusta la temperatura dentro del vehículo, no ajusta la temperatura del volante o de los asientos si así está equipado.

### **Consejos de operación**

**NOTA:** Refiérase a la tabla al final de esta sección para los ajustes sugeridos para varias condiciones de clima.

#### **Funcionamiento durante el verano**

El sistema de enfriamiento de motor en vehículos con aire acondicionado debe ser protegido con un anticongelante de alta calidad para dar una mejor protección contra la corrosión y protección contra el sobrecalentamiento. El OAT (anticongelante que cumpla con la especificación de MS.90032) es recomendado. Consulte "Procedimientos de mantenimiento" en "Mantenimiento de su vehículo" para la selección del anticongelante.

#### **Funcionamiento durante el invierno**

Para asegurar el mejor rendimiento posible del calentador y del desempañador, asegúrese que el sistema de enfriamiento del motor esté funcionando de la manera adecuada, que la cantidad, tipo y concentración de refrigerante sea la adecuada. Para más información consulte "Procedimientos de mantenimiento" en "Mantenimiento de su vehículo". El uso de la recirculación no es recomendable en los meses de invierno porque puede provocar que los cristales se empañen.

#### **Vacaciones/Vehículo detenido**

Para obtener información sobre el mantenimiento del sistema de control de clima cuando el vehículo se almacena durante un período de tiempo prolongado, ver en capítulo de Mantenimiento sección Vehículo detenido.

#### **Empañado de las ventanas**

Las ventanas y parabrisas del vehículo tienden a empañarse en el interior en condiciones húmedas, días nublados y climas fríos. Para desempañar los cristales seleccione los modos Defrost o Mix y aumente la velocidad



del ventilador frontal. No utilice el modo de recirculación sin A/C por mucho tiempo, ya que puede llevar también a los cristales a empañarse.







### Entrada de aire exterior

Asegúrese de que la toma de aire, situada directamente en frente del parabrisas, está libre de obstrucciones, como hojas. Las hojas acumuladas en la toma de aire pueden reducir el flujo de aire, y si entran en la cámara plena, podrían tapar los desagües de agua. En los meses de invierno, asegúrese de que la toma de aire esté libre de hielo, agua y nieve.

### Filtro del A/C

El sistema de control de clima filtra el polvo y el polen del aire. Comuníquese con un distribuidor autorizado para reparar el filtro de aire de la cabina y reemplazarlo cuando sea necesario.

### Sugerencias del control de ajuste para varias condiciones de clima

CLIMA	AJUSTE DE LOS CONTROLES
Clima muy caliente y temperatura en el interior del vehículo muy caliente	Ponga el control de modo en  , A/C encendido y ventilador en alta velocidad. Baje los cristales por un minuto para expulsar el aire caliente. Una vez que el confort se ha alcanzado ajuste los controles a la condición deseada.
Clima caliente	Encienda el A/C y fije el control de modo en la posición  .
Clima fresco pero soleado	Fije el control en la posición  .
Condiciones frescas y con humedad	Fije el control de modo a la posición  y encienda el A/C para mantener los cristales sin empañarse.
Clima frío	Fije el control de modo en la posición  . Si el parabrisas comienza a empañarse mueva el control hacia la posición  .

## EQUIPAMIENTO Y ALMACENAMIENTO INTERNO

### Almacenamiento

#### Guantera

La guantera está ubicada en el tablero de instrumentos del lado del pasajero y tiene áreas de almacenamiento superior (si así está equipado) e inferior.





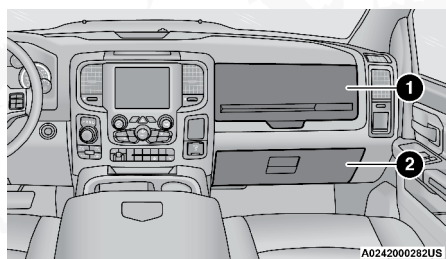

Guantera

- 1 — Guantera superior (si así está equipado)
- 2 — Guantera inferior

Para abrir la guantera superior (si así está equipado) empuje hacia arriba la manija y suéltela. La puerta de la guantera se abrirá automáticamente.

**NOTA:** Si no está equipado con compuerta de guantera, contará con un compartimiento abierto en esta ubicación para el almacenamiento de objetos.

Para abrir la guantera inferior, jale la manija de liberación.

**NOTA:** Algunos vehículos pueden estar equipados con un compartimiento superior que se encuentra completamente abierto sin cubierta alguna.

### ¡ADVERTENCIA!

No opere este vehículo con la guantera en la posición de apertura. Conducir con la guantera abierta podría provocar lesiones en una colisión.

### Almacenamiento en las puertas

#### *Almacenamiento en puerta delantera (si así está equipado)*

Las áreas de almacenamiento y portabotellas (sólo del lado del conductor) están ubicadas en los paneles de puerta.

#### *Almacenamiento en la puerta trasera (si así está equipado)*

Los compartimientos de almacenamiento están ubicados tanto en el panel de puerta del lado del conductor como del pasajero.

#### **Compartimiento de almacenamiento central (si así está equipado)**

El compartimiento de almacenamiento central está ubicado entre los asientos del conductor y del pasajero. El compartimiento de almacenamiento proporciona un descansabrazos y contiene un área de almacenamiento superior y otra inferior.

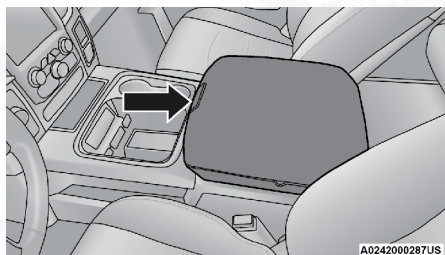

**Compartimiento de almacenamiento central****¡ADVERTENCIA!**

- Este descansabrazos no es un asiento. Cualquier persona sentada en el descansabrazos se puede lesionar seriamente durante la operación del vehículo o en un accidente.
- En un accidente, el cerrojo se puede abrir si el peso total de los artículos almacenados excede aproximadamente los 4.5 Kg. (10 lb). Estos artículos pueden soltarse y lesionar a los ocupantes del vehículo. Los artículos almacenados no deben exceder de un total de 4.5 Kg. (10 lb).

Jale la palanca superior en el frente del descansabrazos para levantar la cubierta. El área superior de almacenamiento contiene un puerto USB de toma de corriente que se puede usar para energizar pequeños dispositivos eléctricos, para más información refiérase a "Tomas de corriente eléctrica" en esta sección.

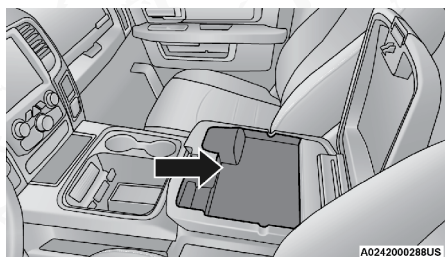
**Compartimiento superior de almacenamiento**

Con la tapa superior cerrada, jale la palanca inferior para abrir el compartimiento inferior de almacenamiento.

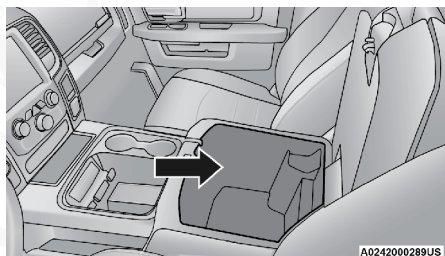
**Compartimiento inferior de almacenamiento**

**¡ADVERTENCIA!**

No conduzca este vehículo con la tapa del compartimiento central abierta. Conducir con la tapa de la consola abierta puede provocar lesiones en un accidente.

La consola de centro está equipada con un compartimiento frontal localizado cerca de los portavasos. Este compartimiento puede estar equipado con una puerta deslizante.

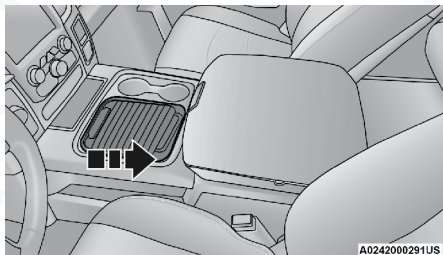

**Consola central frontal con puerta deslizante (si así está equipado)**

**Almacenamiento detrás del respaldo de los asientos (si así está equipado)**

Ubicados detrás de los respaldos de los asientos del conductor y del pasajero delantero hay bolsas que se pueden usar para almacenamiento.

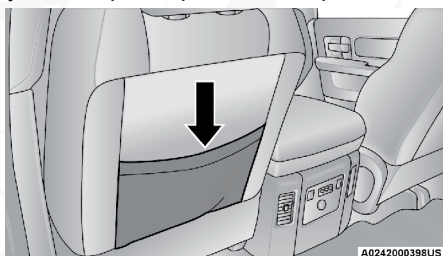

**Almacenamiento detrás del respaldo del asiento del conductor**

**Compartimiento de almacenamiento en el piso en la segunda fila de asientos (si así está equipado)**

Los compartimientos de almacenamiento en el piso están ubicados en el frente de la segunda fila de asientos y se pueden usar como almacenamiento extra. Los compartimientos de almacenamiento tienen cubiertas desmontables que se pueden quitar fácilmente para limpiarlas.



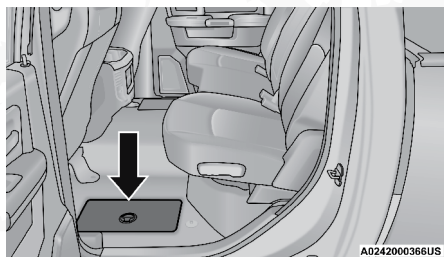

### Compartimiento de almacenamiento en el piso y cerradura

Para abrir el contenedor de piso, levante el seguro de la manija y abra la tapa.

**NOTA:** Es posible que el asiento delantero se deba mover hacia adelante para que la tapa abra completamente.

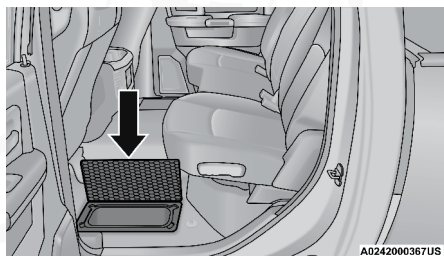

### Compartimiento de almacenamiento abierto

### Cajón de almacenamiento (cabina regular)

El compartimiento de almacenamiento está ubicado detrás de los asientos delanteros y corre a todo lo largo de la cabina.

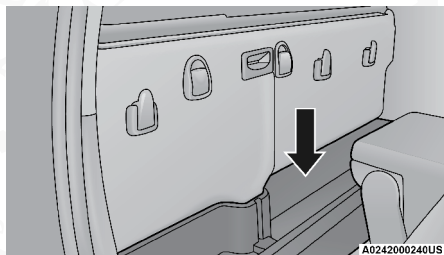

### Compartimiento de almacenamiento

### Piso plano plegable de carga (si así está equipado)

Los modelos doble cabina con asiento 60/40 trasero, pueden estar equipados con un piso de carga plano.

**¡ADVERTENCIA!**

No opere el vehículo con objetos sueltos almacenados en el piso de carga. Mientras conduce o en un accidente, podría experimentar frenadas abruptas, aceleraciones repentinas o vueltas pronunciadas. Los objetos almacenados en el piso de carga podrían moverse con fuerza y golpear a los ocupantes, resultando en lesiones serias o fatales.

**Despliegue del piso de carga/ Quad Cab**

1. Levante el cojín del asiento(s) 60/40.

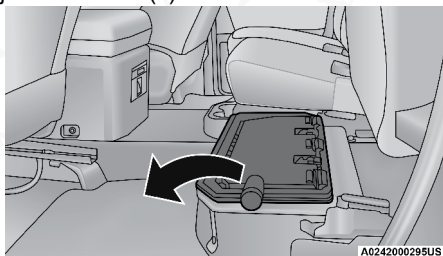
**Despliegue del piso de carga**

2. Tome la perilla en el piso de carga y levante la perilla hasta que el piso de carga se despliegue en su lugar.

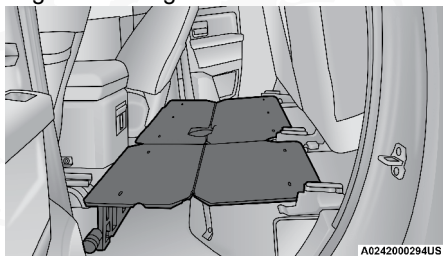
**Piso de carga en posición abierta**

3. Invierta el procedimiento para almacenar el piso de carga.

**Desdoblamiento del piso de carga/Crew Cab®**

1. Levante los cojines de los asientos 60/40.

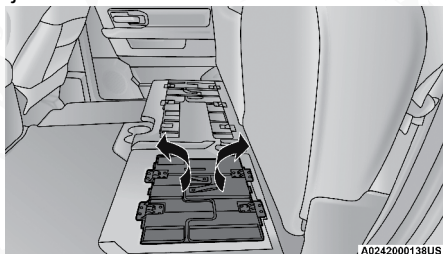
**Piso de carga en posición de guardado**

2. Desdoble ambas partes usando las correas.



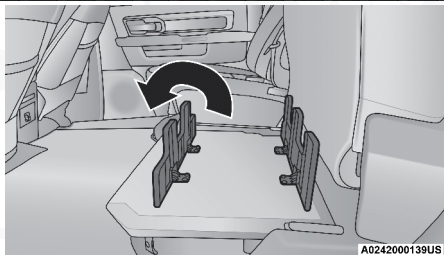

Piso de carga en posición abierta

3. Levante el panel frontal hasta que el piso de carga quede desdoblado y en posición.

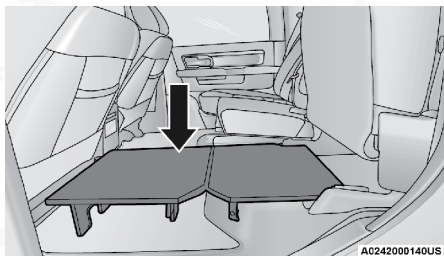

Piso de carga en posición totalmente abierta

4. Invierta el procedimiento para colocar el piso de carga asegurado hacia abajo antes de operar el vehículo.

**Colocando el piso de carga para el acceso de almacenamiento debajo del asiento**

1. Levante el cojín del asiento(s) 60/40.
2. Remueva los ganchos de seguridad ubicados en ambos lados del piso de carga.
3. Levante el piso de carga para acceder al área de almacenamiento debajo del piso de carga.

**¡ADVERTENCIA!**

No conduzca con el piso de carga levantado. Al detenerse rápidamente o en un accidente, el piso de carga se puede mover hacia abajo ocasionando lesiones graves.

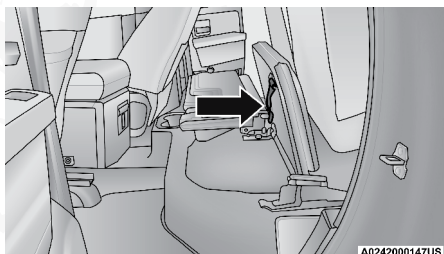

Cinchos de aseguramiento del piso de carga Crew Cab®

- Invierta el procedimiento para colocar el piso de carga asegurado hacia abajo antes de operar el vehículo.

### Almacenamiento debajo de los asientos traseros (Doble cabina/Quad Cab, si así está equipado)

Los modelos Crew Cab® (doble cabina) y Quad Cab® proporcionan un almacenamiento adicional debajo de los asientos traseros. Levante los asientos para tener acceso al compartimiento de almacenamiento.

Para abrir el compartimiento de almacenaje, quite los seguros localizados en ambos lados del piso de carga y levante desdoblado para abrir la tapa.

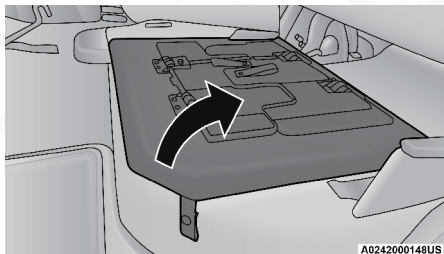

Almacenamiento Crew Cab

**NOTA:** Para obtener más información sobre el almacenamiento y el piso plano, consulte “Plegar piso de carga plano” en esta sección.

### Control USB/MP3 (si así está equipado)

Localizado dentro del centro de la consola al levantar la tapa, esta característica permite a un dispositivo externo USB ser conectado dentro del puerto USB.

Conectar un teléfono inteligente al puerto USB podría activar la característica Android Auto o Apple Carplay, si así está equipado.

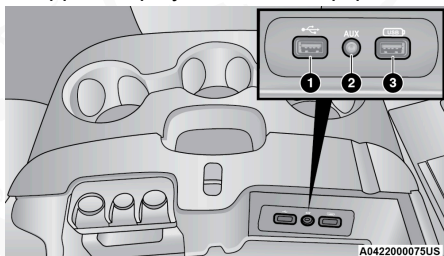

Consola del centro puertos USB/AUX (si así está equipado)

- Puerto USB #1
- Puerto auxiliar (AUX)
- Puerto USB #2

**NOTA:** Cargue dispositivos no compatibles con los puertos USB de solo carga. Si se conecta un dispositivo no compatible a un puerto USB de medios, aparecerá un mensaje en la pantalla táctil que indica que el dispositivo no es



compatible con el sistema.

Consulte el Manual del propietario de Uconnect digital, la sección de radio correspondiente de este manual, o visite [UconnectPhone.com](http://UconnectPhone.com) para obtener más información.

### Tomas de corriente eléctrica (si así está equipado)

Las tomas auxiliares de corriente de 12 volts (13 Amp) pueden proporcionar energía para accesorios dentro de la cabina con conexión estándar de “encendedor de cigarrillos”. Las tomas de corriente de 12 volts y el puerto USB (sólo de carga) cuentan con una cubierta que indica “12V DC”, junto con un símbolo ya sea de una llave, batería o el símbolo USB.

El símbolo de la llave indica que el interruptor de la ignición debe de estar en posición de ON/RUN o ACC para que la toma de corriente funcione. El símbolo de la batería indica que la toma de corriente está conectada a la batería, y funciona en todo momento.

**NOTA:** Para asegurarse de la operación adecuada se deben usar perillas y elementos Mopar®.

#### ¡PRECAUCIÓN!

- No rebase el límite de potencia máxima de 160 Watts (13 Amps) a 12 Voltios. Si el límite de 160 Watts (13 Amps) se rebasa, el sistema de fusibles necesitará ser reemplazado.
- Las tomas de corriente están diseñadas para enchufes de accesorios únicamente. No inserte ningún otro objeto en las tomas de corriente, ya que esto provocará daños y quemará los fusibles. El uso inapropiado de las tomas de corriente puede causar daños que no están cubiertos por la Garantía del vehículo.

Las tomas auxiliares de corriente pueden encontrarse en las siguientes posiciones:

- Inferior izquierda e inferior derecha de la consola central cuando está equipado con un asiento de banca.

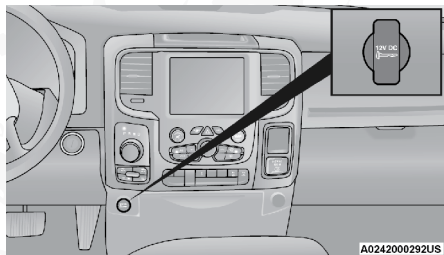

Toma de corriente – Panel central (si así está equipado)

- Consola central cuando está equipado con asientos delanteros independientes.





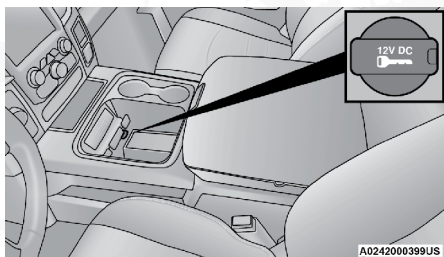

**Toma de corriente - Consola central (si así está equipado)**

- Dentro de la tapa superior del compartimiento de almacenamiento del centro (si está equipado).

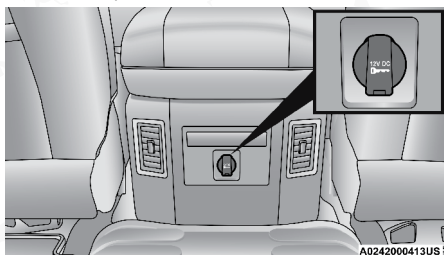

**Toma de corriente – Parte trasera de la consola central**



**Fusible de la toma de corriente – Consola central trasera**

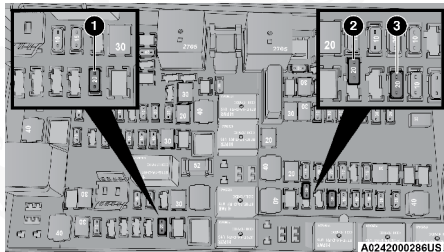

**Localización de los fusible de las tomas de corrientes**

- 1 — Fusible F104 20 Amp Amarillo: Toma de corriente de la consola central/ puerto USB (sólo de carga)
- 2 — Fusible F90-F91 20 Amp Amarillo: Toma de corriente de la consola central trasera.

3 — Fusible F93 20 Amp Amarillo: Encendedor para cigarrillos del panel de instrumentos.

Al apagar el vehículo, asegúrese de desconectar cualquier equipo para no drenar la batería del vehículo. Todos los accesorios conectados a las tomas de corriente eléctrica deben ser retirados o apagados cuando el vehículo no esté en uso para evitar que la batería se descargue.

Cualquier accesorio conectado a alguna de las tomas de corriente debe ser desconectado cuando el vehículo no se utilice para evitar que la batería se descargue.

### ¡ADVERTENCIA!

Para evitar lesiones graves o la muerte:

- Únicamente deben conectarse dispositivos diseñados para utilizarse en este tipo de tomas de 12 voltios.
- No los toque con las manos mojadas.
- Cierre la tapa cuando no use la toma y mientras conduce el vehículo.
- Si la toma de corriente se maltrata, puede ocasionar una descarga eléctrica y fallas.

### ¡PRECAUCIÓN!

- Muchos accesorios que se pueden enchufar consumen energía de la batería del vehículo, incluso cuando no están en uso (por ejemplo teléfonos celulares, etc.) Eventualmente, si se conectan por mucho tiempo, la batería del vehículo se descargará lo suficiente para degradar su vida útil y evitar que pueda arrancar el motor.
- Los accesorios que consumen mayor cantidad de energía (por ejemplo, neveras, aspiradoras, luces, etc.), descargarán la batería más rápido. Utilícelos sólo de forma temporal y con mayor precaución.
- Después de usar los accesorios de alta demanda de energía, o de no arrancar el vehículo durante periodos prolongados (con los accesorios todavía enchufados), el vehículo se deberá conducir durante un periodo de tiempo suficiente para permitir que el generador vuelva a cargar la batería del vehículo.

### Inversor de corriente (si así está equipado)

Hay un inversor de corriente de 115 voltios, (150 watts máximo) de salida, localizado en el tablero de instrumentos, a la derecha del radio. Esta toma de corriente puede energizar teléfonos celulares, dispositivos electrónicos y otros dispositivos con bajo consumo eléctrico de hasta 150 watts. Algunos juegos de video avanzados, exceden este límite de potencia, igual que la mayoría de las herramientas eléctricas.

El inversor de corriente está diseñado con una protección de sobrecarga. Si se excede el rango de energía de 150 watts, el inversor de potencia se apagará automáticamente. Una vez que el dispositivo eléctrico se ha desconectado de la toma eléctrica el inversor se debe reiniciar automáticamente.



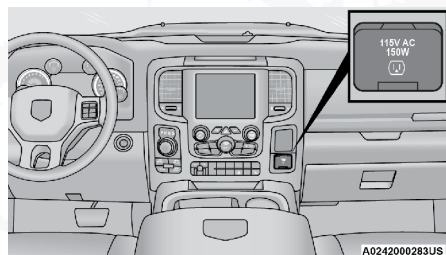

### Toma de inversor de energía

Para activar la toma de corriente, simplemente conecte el dispositivo. La salida se apaga automáticamente cuando el dispositivo está desconectado.

#### NOTA:

- El inversor de corriente sólo funcionará si la ignición se encuentra en la posición Accesorios (ACC) o Encendido/Apagado (ON/RUN).
- Ya que el inversor de corriente cuenta con protección contra la sobrecarga, éste se apagará en caso de que el límite permitido sea rebasado.

### ¡ADVERTENCIA!

Para evitar lesiones graves o la muerte:

- No inserte ningún objeto en los enchufes.
- No los toque con las manos mojadas.
- Cierre la tapa cuando no utilice la toma.
- Si se maltrata la toma, puede ocasionar una descarga eléctrica y fallas.

### Interruptores auxiliares (si así está equipado)

Puede haber hasta cinco interruptores auxiliares ubicados en el banco inferior del panel de instrumentos que pueden ser utilizados para alimentar varios dispositivos electrónicos o una toma de fuerza (PTO). Si está equipado, tomará el quinto lugar del interruptor. Las conexiones a los interruptores se encuentran bajo el cofre en los conectores conectados al centro auxiliar de distribución de energía.

Usted tiene la posibilidad de configurar la funcionalidad de los interruptores auxiliares a través de la pantalla del panel de instrumentos. Todos los interruptores se pueden configurar para establecer la operación de retención a momentánea, fuente de alimentación de batería o de encendido y la capacidad de mantener el último estado a través de los ciclos.

**NOTA:** Las condiciones para Mantener la última condición son cumplidas cuando el interruptor es establecido a “mantenerse” y la fuente de poder es ignición.

Para más información sobre el uso de los interruptores auxiliares, por favor consulte [www.rambodybuilder.com](http://www.rambodybuilder.com) y los enlaces correspondientes.



## VENTANAS

### Ventanas eléctricas (si así está equipado)

El control en la puerta delantera del lado del conductor tiene interruptores de subir/bajar lo cual le da un control con los dedos en todas las ventanas eléctricas.

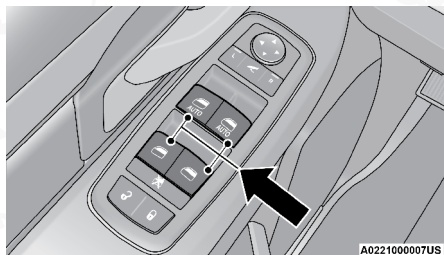

Interruptores de las ventanas eléctricas

Las ventanas de la puerta del pasajero también se pueden operar usando los controles de ventanilla única en el panel de la puerta del pasajero. Los controles de la ventana funcionarán solo cuando el encendido esté en la posición ACC o ON / RUN.

Para abrir la ventana parcialmente (manualmente), presione el interruptor de la ventana hacia abajo brevemente y suéltelo.

**NOTA:** La característica de retraso de accesorios eléctricos permitiría a las ventanas eléctricas operar durante 10 minutos después de que la ignición se haya apagado. Esta característica es cancelada si se abre alguna de las dos puertas delanteras.

### ¡ADVERTENCIA!

Nunca deje a los niños solos en el vehículo. Dejar a un niño en el vehículo sin vigilancia es peligroso por muchas razones. El niño u otras personas se pueden lesionar seria o fatalmente. No deje la ignición en el modo de ACC o ON/RUN para vehículos equipados con Keyless Enter-N-Go. El niño puede hacer funcionar las ventanas eléctricas, otros controles, o mover el vehículo un niño podría operar los controles del vehículo y quedar atrapado, lo cual podría causar daños severos o la muerte.

### Características automáticas de las ventanas

#### Descenso automático

Los interruptores de las ventanas del conductor y del pasajero delantero tienen una característica de descenso automático. Oprima el interruptor de la ventana pasando la primera detención, suelte, y la ventana bajará automáticamente. Para cancelar el movimiento de descenso automático, opere el interruptor en la dirección hacia arriba o hacia abajo y suelte el interruptor.

Para evitar que la ventana llegue hasta abajo durante la operación de descenso automático, suba brevemente el interruptor.



Para abrir parcialmente la ventana, presiónelo hasta la primera detención y suéltelo cuando quiera que la ventana se detenga.

### **Característica de ascenso con protección contra obstrucción (si así está equipado)**

Eleve el interruptor de la ventana hasta la segunda detención, suelte, y la ventana ascenderá automáticamente.

Para evitar que la ventana llegue hasta arriba durante la operación de Ascenso automático, baje un poco el interruptor.

Para cerrar la ventana parcialmente, presione el interruptor de la ventana hacia arriba hasta la primera detención y suelte cuando quiera que la ventana se detenga.

**Si la ventana encuentra un obstáculo durante el cerrado automático, ésta dará marcha atrás y luego se detendrá. Quite el obstáculo y use el interruptor nuevamente para cerrar la ventana.**

**NOTA:** Cualquier impacto ocasionado por las malas condiciones del camino puede activar la función de reversa inesperadamente durante el cerrado automático. Si esto sucede, jale el interruptor ligeramente hasta la primera detención y manténgalo así para cerrar la ventana manualmente.

### **¡ADVERTENCIA!**

La protección contra obstrucción no funciona cuando la ventana está casi cerrada. Asegúrese de quitar todos los objetos que pudieran obstaculizar la ventana, antes de cerrarla.

#### ***Restablecer elevador automático de ventanilla***

Si el elevador automático de ventanilla deja de funcionar, el sistema de la ventanilla puede requerir ser reiniciado. Para restablecer el elevador automático:

1. Asegúrese de que la puerta está completamente cerrada y jale el interruptor hacia arriba hasta cerrar completamente la ventanilla y continúe sosteniéndolo por dos segundos más.
2. Presione el interruptor firmemente hasta el segundo tope y continúe sosteniéndolo por dos segundos más después de que la ventana esté completamente abierta.

### **Interruptor de bloqueo de ventana (sólo modelos de cuatro puertas) (sí así está equipado)**

El interruptor de bloqueo de las ventanas en la puerta del conductor le permite desactivar el control de las ventanas en las otras puertas. Para desactivar los controles de las ventanas en las otras puertas, oprima el botón de bloqueo de las ventanas. Para habilitar los controles de las ventanas, oprima el botón de bloqueo una vez más y regrese el interruptor a la posición liberada o hacia arriba.



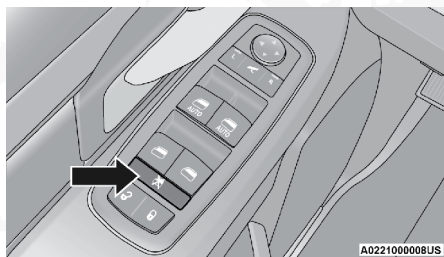

Interruptor de bloqueo de las ventanas

### Ventanilla trasera deslizable (si así está equipado)

El interruptor de la ventana deslizable eléctrica está localizado en la consola superior.

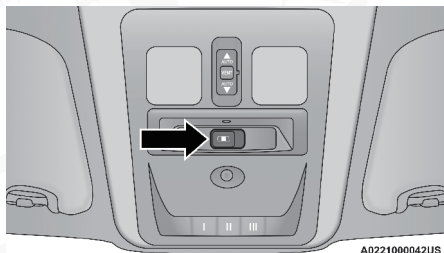

Interruptor de la ventana trasera

Presione el interruptor a la derecha para abrir el cristal. Tire del interruptor a la izquierda.

### Deslizamiento manual de la ventana trasera (si así está equipado)

Un dispositivo bloqueador al centro de la ventana ayuda a prevenir entradas desde la parte trasera del vehículo. Presione el dispositivo de bloqueo para liberar la ventana.

### Ruido de viento

El ruido de viento se puede describir como la percepción de presión en los oídos o un sonido tipo helicóptero en los oídos. Su vehículo puede tener el golpeteo de viento con las ventanas abajo o parcialmente abiertas. Esta es una condición normal y se puede minimizar. Si el ruido ocurre cuando las ventanas traseras están abiertas, abra las ventanas delanteras y traseras juntas para minimizar el golpeteo.

### QUEMACOCOS ELÉCTRICO (SI ASÍ ESTÁ EQUIPADO)

El interruptor del quemacocos eléctrico se encuentra en la consola de toldo entre las luces de cortesía/lectura.

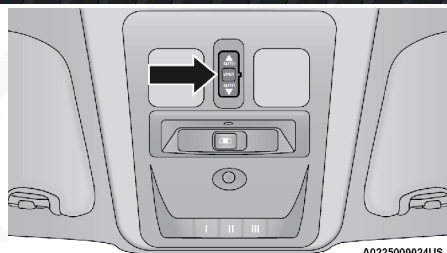

Interruptor del quemacocos

**¡ADVERTENCIA!**

- Nunca deje niños en un vehículo con las llaves en el interruptor de ignición (o con el interruptor de ignición en la posición de accesorios o encendido, para vehículos equipados con Keyless Enter -N-Go™). Los ocupantes, especialmente los niños sin supervisión, podrían quedar atrapados con el quemacocos mientras hacen funcionar el interruptor del quemacocos. Este tipo de accidentes puede ocasionar lesiones graves o la muerte.
- En un accidente, hay mayor riesgo de salirse de un vehículo con el quemacocos abierto. También podría sufrir lesiones graves o morir. Siempre abroche correctamente el cinturón de seguridad y asegúrese de que todos los pasajeros también estén bien asegurados.
- No permita que los niños pequeños operen el quemacocos. Nunca permita que los dedos, cualquier otra parte del cuerpo o cualquier objeto salgan a través de la abertura del quemacocos. Se podrían producir lesiones.

**Apertura y cierre del quemacocos eléctrico*****Apertura/cierre del quemacocos eléctrico – modo exprés***

Presionando el interruptor hacia atrás y liberándolo el quemacocos eléctrico se abrirá completamente desde cualquier posición. El quemacocos eléctrico se abrirá completamente y se detendrá automáticamente.

Oprima el interruptor hacia adelante y suéltelo; el quemacocos eléctrico se cerrará automáticamente desde cualquier posición. El toldo se cerrará por completo y se detendrá automáticamente.

Durante la operación de apertura/cierre en modo exprés, cualquier movimiento del interruptor detendrá al quemacocos eléctrico.

***Apertura/cierre del quemacocos eléctrico – modo manual***

Para abrir el quemacocos eléctrico presione hacia atrás y mantenga presionado el interruptor hasta su completa apertura.

Para cerrar el quemacocos eléctrico presione hacia adelante y mantenga presionado el interruptor.

En cualquier momento en el que libere el interruptor el movimiento del quemacocos eléctrico se detendrá y permanecerá parcialmente abierto hasta



que nuevamente presione y mantenga presionado el interruptor.

### **Característica de protección contra obstrucción**

Esta característica detectará una obstrucción en la apertura del quemacocos durante la operación de cierre en modo exprés. Si se detecta una obstrucción en la trayectoria del quemacocos, éste se retraerá automáticamente. Si esto sucede, quite la obstrucción. Luego oprima el interruptor hacia adelante y suéltelo para cerrar el toldo en modo exprés.

**NOTA:** Después de tres intentos consecutivos de cerrar el quemacocos con la protección contra obstrucción el sistema se protege y el cuarto intento tendrá que ser manual.

### **Operación de la cortinilla**

La cortinilla se puede abrir manualmente. Sin embargo, la cortinilla se abrirá automáticamente cuando se abre el quemacocos.

**NOTA:** La cortinilla no se puede cerrar si el quemacocos está abierto.

### **Operación del quemacocos con la ignición apagada**

El interruptor del quemacocos permanecerá activado durante 10 segundos después de que el interruptor de ignición se apague. Abrir la puerta delantera cancelará esta función.

**NOTA:** Si su vehículo está equipado con radio con pantalla, esta característica puede programarse a través sistema Uconnect®, refiérase al capítulo "Multi-media".

### **Mantenimiento del quemacocos**

Use sólo un limpiador no abrasivo y un trapo suave para limpiar la superficie del cristal. Revise y limpie periódicamente la suciedad acumulada en los rieles de operación del quemacocos.

## **COFRE**

### **Para abrir el cofre**

Para abrir el cofre, se deben liberar dos seguros.

1. Jale la palanca de liberación del cofre ubicada abajo del volante de dirección en la base del tablero de instrumentos.





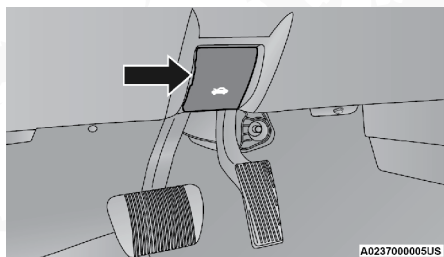

Liberación del cofre

- Alcance a través de la abertura debajo del centro del cofre y empuje el cerrojo de seguridad hacia la izquierda para liberarlo antes de levantar el cofre.

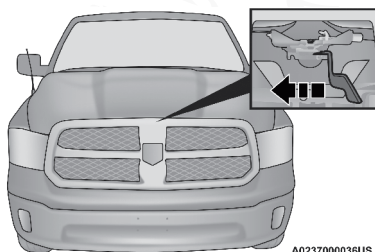

Cerrojo de seguridad

**NOTA:**

- El vehículo debe encontrarse detenido con el selector de velocidades en "P" (Estacionamiento).
- Levante el cofre utilizando ambas manos.
- Antes de levantar el cofre, revise que los brazos del limpiaparabrisas no se encuentren levantados o en movimiento.

**Para cerrar el cofre**

Con un movimiento continuo, tire hacia abajo del borde delantero del cofre con una fuerza moderada hasta que el ángulo esté por debajo del punto de cruce (donde los apoyos de gas ya no resisten) y deje que el cofre continúe cerrándose por su propia inercia.

**¡ADVERTENCIA!**

Asegúrese de que el cofre esté totalmente cerrado antes de conducir. Si el cofre no está totalmente asegurado se puede abrir cuando el vehículo esté en movimiento y bloquear la visión. El no seguir esta advertencia puede causar graves lesiones o la muerte.



## COMPUERTA TRASERA

### Apertura

Para abrir la compuerta trasera, levante la manija y jale de la puerta hacia abajo.

### Cierre

Para cerrar la compuerta trasera, empuje hacia arriba hasta que ambos seguros laterales se enganchen.

La compuerta trasera podría bloquearse utilizando en transmisor de llave (si así está equipado).

### Retiro de compuerta trasera

**NOTA: El retiro de la compuerta trasera desactivará la cámara de reversa (si así está equipado)**

Para retirar la compuerta trasera, siga las instrucciones a continuación:

1. Desconecte el arnés trasero (si así está equipado, procedimiento más adelante).
2. Abra la compuerta trasera y retire los cables de soporte presionando en la lengüeta de bloqueo en el pivote

**NOTA: Asegúrese que la compuerta trasera se encuentre bien soportada antes de liberar los cables de soporte.**

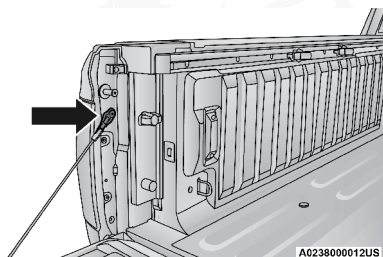

Anclaje del cable de soporte

3. Abra la compuerta trasera a un ángulo de 45°.
4. Levante el lado derecho de la compuerta trasera, hasta que el pivote del lado derecho se libere del soporte.
5. Deslice la compuerta trasera hacia la derecha para liberarla del pivote del lado izquierdo.
6. Retire la compuerta trasera del vehículo.

**NOTA: No transporte la compuerta trasera retirada en la batea del vehículo.**



**¡ADVERTENCIA!**

Para evitar la inhalación de monóxido de carbono, que es letal, el sistema de escape de los vehículos equipados con cámper deberán extenderse más allá del compartimiento cubierto por el cámper y encontrarse libre de fugas.

**Desconexión del arnés trasero (si así está equipado)**

1. Abra la puerta trasera para acceder a la cámara trasera o al soporte del conector de entrada remota sin llave ubicado en el borde de la batea.

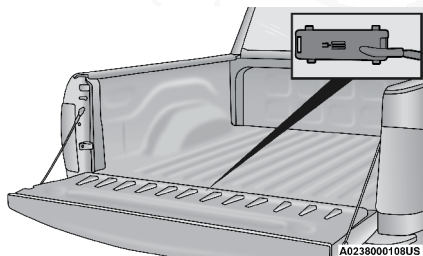
**Ubicación de la cubierta del conector**

2. Retire el conector del arnés trasero del borde de la batea, presionando la pestaña de bloqueo hacia adentro.

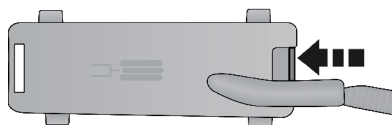

A0238000107US

**Pestaña de bloqueo**

3. Desconecte el arnés eléctrico presionando las dos pestañas liberadoras, asegurándose que la cubierta de protección del arnés no caiga dentro del filo de la compuerta.

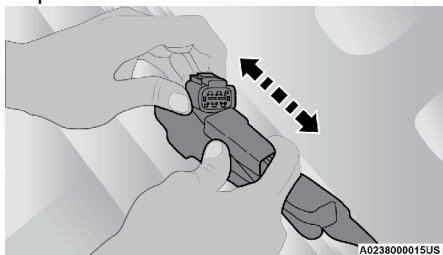
**Desconexión del arnés**

4. Conecte la clavija del arnés (proporcionada en la guantera) al arnés del



lado de la carrocería e inserte la cubierta del arnés al filo de compuerta trasera nuevamente.

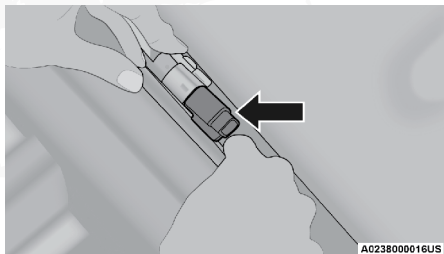

A0238000016US

**Arnés del lado de la carrocería**

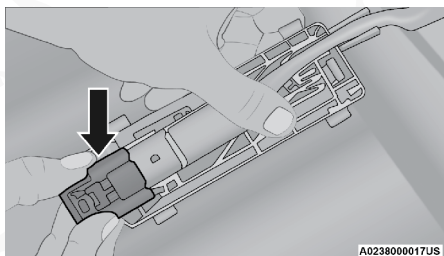

A0238000017US

**Clavija del arnés**

5. Conecte la clavija del arnés del lado de la compuerta trasera (proporcionada en la guantera) para evitar que las terminales se corroan.

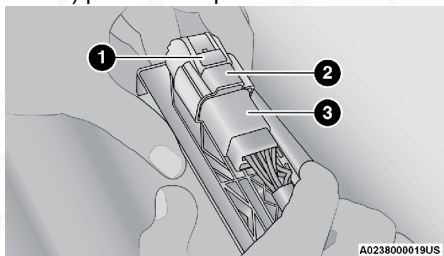

A0238000019US

**Arnés conectado**

- 1 — Liberador de la clavija del arnés
- 2 — Clavija del arnés
- 3. Arnés de la compuerta trasera

6. Adhiera el arnés de la compuerta trasera y cubierta contra la superficie interior de la compuerta trasera. Esto evitará daños al conector y cubierta durante el almacenamiento o reinstalación de la compuerta trasera.



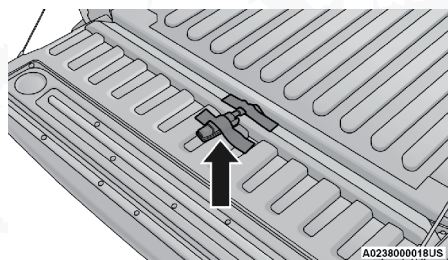

Arnés conectado

## BATEA (ÁREA DE CARGA)

La caja pickup (batea) tiene varias características diseñadas para utilidad y conveniencia.

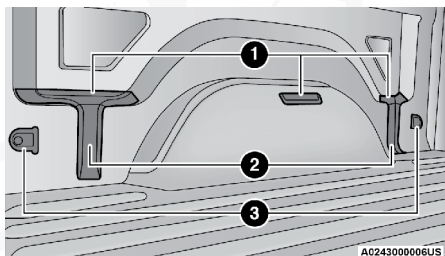

Características de la caja Pickup

1 — Hendiduras del piso superior de la carga

2 — Divisores principales

3 — Anclajes (si así está equipado)

**NOTA:** Si desea instalar una caja de herramientas, base para escalera o una parrilla para la ventana trasera, deberá utilizar soportes de refuerzo Mopar® que se encuentran disponibles con su distribuidor autorizado.

Puede transportar materiales de construcción anchos (hojas de madera, etc.) mediante la construcción de un piso de carga elevada. Coloque la madera a través de la caja en las muescas previstas por encima de las cubiertas de las ruedas y en los divisores para formar el piso.

### ¡ADVERTENCIA!

- La caja de carga está diseñada para carga únicamente, no para pasajeros, quienes deben sentarse en asientos y utilizar los cinturones de seguridad.
- Debe tener cuidado al operar un vehículo con carga libre. La velocidad del vehículo debe reducirse. Las vueltas severas o carreteras en mal estado pueden causar desplazamiento o rebote de la carga y puede ocasionar daños al vehículo. Si transporta con frecuencia materiales de construcción anchos, se recomienda la instalación de un soporte. Esto restringe la carga y la transfiere al piso de la caja.



**¡ADVERTENCIA!**

- Si desea transportar más de 272 kg (600 lbs) de material suspendido por encima de la cubierta de la rueda, deben instalarse soportes distribuir el peso de la carga en el piso de la caja o podría dañar el vehículo. La utilización de soportes adecuados permitirá cargar hasta el límite de carga.
- La carga libre puede ser lanzada hacia adelante y provocar un accidente causando lesiones graves o mortales.

Hay unos estampados en los paneles laterales interiores de la caja por delante y por detrás de las dos cubiertas de las ruedas. Puede colocar tablas de madera a través de la caja de lado a lado para crear compartimentos separados de carga en la caja de la camioneta.

Hay cuatro ganchos fijados a los lados laterales inferiores de la caja de la camioneta que pueden soportar cargas hasta 450 kg (1000 lbs) en total.

**Sistema de rieles de sujeción en la batea de la caja (si así está equipado)****¡PRECAUCIÓN!**

El peso máximo por anclaje de sujeción no debe exceder de 113 Kg. (250 lb) y el ángulo de la carga en cada anclaje de sujeción no debe exceder de 45 grados arriba de la horizontal, o se puede dañar el anclaje de sujeción o el riel de el anclaje de sujeción.

**NOTA:** Esta característica está disponible en vehículos equipados con o sin RamBox. Hay dos anclajes de sujeción ajustables en cada lado de la batea de la caja que se pueden usar para ayudar a sujetar la carga.

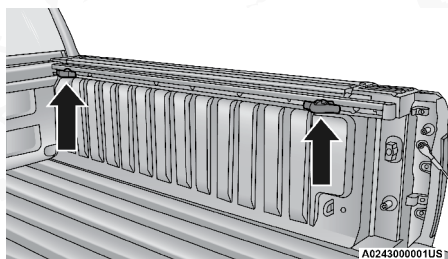

**Anclajes de sujeción ajustables**

Cada anclaje de sujeción se debe ubicar y apretar en una de las detenciones, a lo largo de ambos rieles para mantener la carga correctamente asegurada.

Para mover el anclaje de sujeción a cualquier posición en el riel, gire la tuerca totalmente en contra del sentido de las manecillas del reloj, aproximadamente tres vueltas. Después jale el anclaje de sujeción y deslícela a la detención más cercana a la posición deseada. Asegúrese de que el anclaje de sujeción está asentada en la detención y apriete la tuerca.

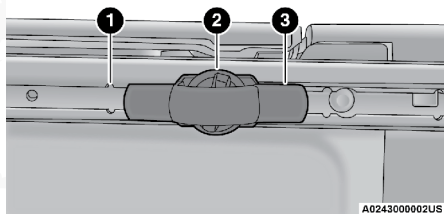

**Ensamble del anclaje ajustable**

- 1 – Detención del riel utilitario
- 2 – Tuerca de retención del anclaje de sujeción
- 3 – Anclaje de sujeción del riel utilitario

**Retiro del anclaje de sujeción (caja estándar)**

Para desmontar el anclaje de sujeción del riel utilitario, deslice el anclaje de aseguramiento hacia el extremo delantero del riel para acceder al corte especial, luego retire el anclaje de sujeción del riel.

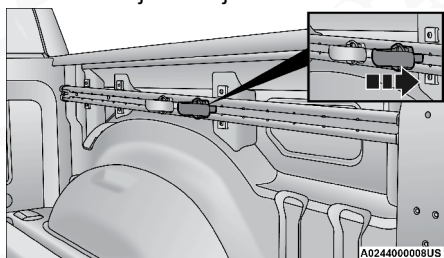
**Deslice el anclaje para retirarlo****Retiro del anclaje de sujeción (con cubierta del área de carga)**

Para desmontar el anclaje de sujeción del riel utilitario, retire el tornillo ubicado al centro de la tapa del extremo del riel con un desarmador Torx #T30. Retire la tapa del extremo del riel y deslice el anclaje de aseguramiento fuera del extremo del riel.

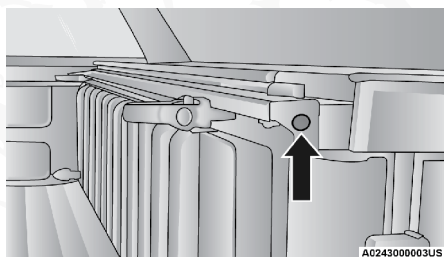
**Tapa al extremo del riel utilitario**

## Retiro del anclaje de sujeción (sin cubierta del área de carga)

Retire la tapa al extremo presionando hacia arriba el botón de liberación ubicado debajo de ésta, mientras presiona la tapa fuera del riel. La abazadera podrá ser retirada deslizándola al extremo del riel.

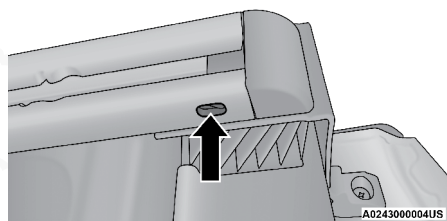

Botón de liberación de la tapa del extremo del riel si no está equipado con cubierta

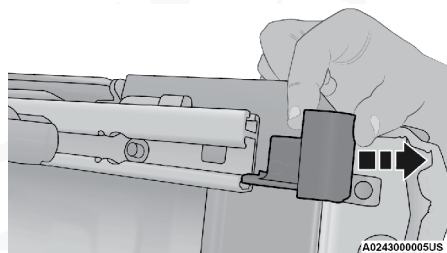

Tapa del extremo del riel con cubierta

## RAMBOX (SI ASÍ ESTÁ EQUIPADO)

El sistema RamBox® es un almacenamiento integrado de la caja pick up y un sistema de administración de la carga que consiste de tres características.

- Compartimientos de almacenamiento laterales integrados en la caja.
- Extensión y divisor de la carga (si así está equipado).
- Sistema de sujeción de rieles en la batea de la caja (si así está equipado).

### Bloqueo y desbloqueo de RamBox

Presione y suelte el botón bloquear o desbloquear en el transmisor RKE para bloquear y desbloquear todas las puertas y el portón trasero del RamBox® (si está equipado). Consulte "Sistema de acceso remoto" para más detalles. Los compartimientos de almacenamiento de RamBox® pueden ser bloqueados utilizando la llave del vehículo. Para bloquear y desbloquear, inserte la llave en la cerradura del botón de presión y gire a la derecha para bloquear o hacia la izquierda para desbloquear. Siempre regrese la llave a la posición vertical antes de retirar la llave del botón de presión.





**¡PRECAUCIÓN!**

- Asegúrese que las tapas de los compartimientos de carga estén aseguradas antes de mover o conducir el vehículo.
- Se deben minimizar las cargas aplicadas a la parte superior de las tapas de los compartimientos para evitar dañar las tapas y los mecanismos de cerrojos y bisagras.
- Puede provocar daños en la caja RamBox® si coloca objetos pesados o filosos que se muevan durante el trayecto del vehículo. Para disminuir el riesgo de daños, asegúrese de que los objetos no se muevan y proteja las superficies interiores de objetos pesados o con filos con el acojinamiento adecuado.

**Compartimientos de almacenamiento laterales integradas Ram-Box**

Los compartimientos de almacenamiento de carga están ubicados en ambos lados de la caja. Los compartimientos de almacenamiento de carga proporcionan hermeticidad al agua, cerradura, compartimiento iluminado 68 Kg. (150 lb) de carga uniformemente distribuida.

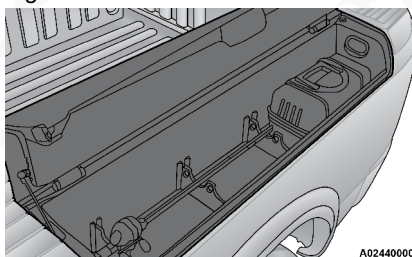

A024400020US

**Compartimientos de almacenamiento de carga RamBox®****¡PRECAUCIÓN!**

Fallas al no atender los siguientes puntos puede ocasionar daños al vehículo:

- Asegúrese de que toda la carga dentro de los compartimientos de almacenamiento esté adecuadamente asegurada.
- No exceda el peso de carga de 68 Kg. (150 lb) por compartimiento modelos 1500

Para abrir un compartimiento de almacenamiento oprima y suelte el botón ubicado en la tapa. La tapa del RamBox® se abrirá hacia arriba para permitir el acceso con las manos. Levante la tapa para abrir totalmente.

**NOTA:** El sistema RamBox® no abrirá cuando se presione el botón, si el sistema RamBox® está bloqueado.



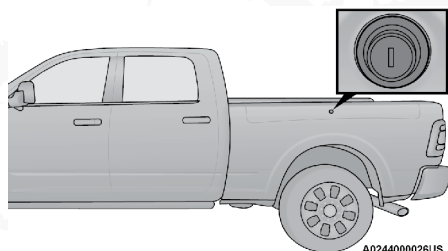

A024400026US

**Botón de presión y cerradura de la RamBox®****¡PRECAUCIÓN!**

Dejar la tapa abierta durante largos periodos de tiempo puede ocasionar la descarga de la batería. Si se requiere que la tapa permanezca abierta durante un largo periodo de tiempo, se recomienda que se apaguen manualmente las luces del compartimiento usando el interruptor de encendido y apagado.

El interior del compartimiento RamBox® se ilumina automáticamente cuando se abre la tapa. Además del interruptor de iluminación automática, hay un interruptor manual de encendido y apagado ubicado en la parte posterior de cada compartimiento de almacenamiento. Oprimiendo el interruptor una vez se apagan las luces del compartimiento, oprimiendo una vez más el interruptor encenderán de nuevo las luces.

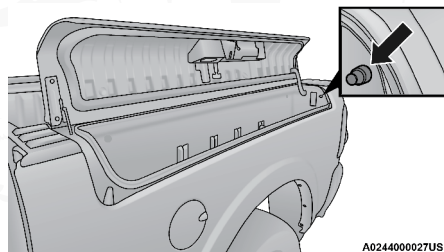

A024400027US

**Interruptor de la luz de la RamBox®**

El compartimiento de la RamBox cuenta con dos puntos de drenaje (para poder drenar el agua dentro del compartimiento). Para remover los sellos debes jalarlos hacia arriba de la orilla de estos. Para volver a posicionarlos solamente debes oprimir el sello sobre el agujero de drenaje.



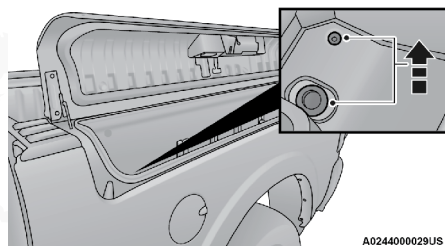

A024400029US

### Retiro de los tapones de drenaje de la RamBox

**NOTA:** El contenedor cuenta con provisiones para divisores de carga y soporte de cargas. Estos accesorios (al igual que otros accesorios de la RamBox) se encuentran disponible del almacenamiento Mopar.

### Advertencia de seguridad RamBox

Siga cuidadosamente las siguientes advertencias para prevenir lesiones personales o daños al vehículo.

#### ¡ADVERTENCIA!

- Mantenga las cubiertas del compartimiento RamBox® cerradas cuando no utilice el vehículo.
- No permita que los niños tengan acceso al compartimiento de almacenamiento. Una vez dentro del compartimiento puede que los niños pequeños no puedan salir de él. Si se encuentran atrapados en el compartimiento pueden morir sofocados o por un golpe de calor.
- En un accidente, si las cubiertas del compartimiento no se encuentran aseguradas correctamente pueden provocar lesiones graves.
- No conduzca el vehículo con las cubiertas del compartimiento abiertas.
- Mantenga las cubiertas del compartimiento cerradas mientras el vehículo se encuentra en movimiento.
- No utilice la cerradura del compartimiento de almacenaje para un amarre.

### Palanca de liberación de emergencia de la cubierta del área de almacenamiento RamBox® (si así está equipado)

Como una medida de seguridad, una palanca de liberación de emergencia de la cubierta del área de almacenamiento está incorporada en el mecanismo de la cerradura.

En el caso de que un individuo quede atrapado dentro del compartimiento de almacenamiento, la cubierta puede abrirse desde adentro del compartimiento jalando la palanca, que brilla en la oscuridad, sujeta al mecanismo de la cerradura de la cubierta del compartimiento de almacenamiento.



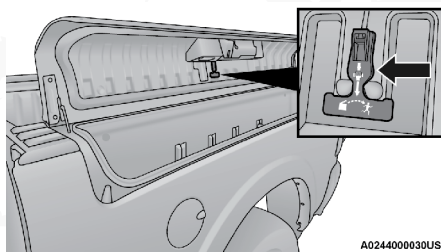

A024400030US

**Palanca de liberación de emergencia**

### **Extensión de la batea (si así está equipado)**

La extensión de la batea de la caja tiene tres posiciones funcionales:

- Posición de almacenamiento.
- Posición del divisor.
- Posición de extensión.

#### **Posición de almacenamiento**

La posición de divisor tiene la intención de administrar su carga y ayudar a mantenerla sin moverse a lo largo de la batea de la caja. Hay 11 ranuras de división a lo largo de los paneles interiores de la batea que le permiten múltiples posiciones para administrar su carga.

Para instalar la extensión de la batea de la caja en la posición de almacenamiento, haga lo siguiente:

1. Asegúrese de que la palanca central está desasegurada usando la llave del vehículo y gire la palanca central verticalmente para liberar las compuertas laterales de la extensión.

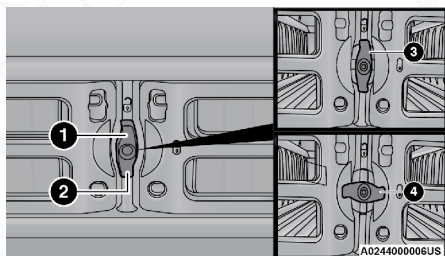

A024400006US

**Palanca central y cerradura**

- 1 – Cerradura de la palanca central.
- 2 – Palanca.

2. Con las compuertas laterales abiertas, coloque la extensión totalmente hacia adelante en la batea de la caja contra el panel delantero.



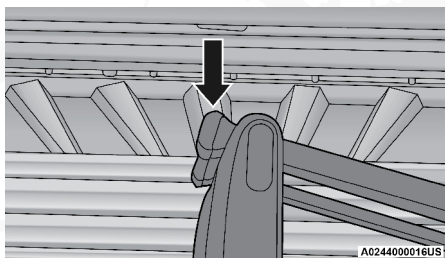

**Posición de almacenamiento**

3. Gire las compuertas laterales cerradas permitiendo que los extremos hacia fuera se coloquen en el frente de las argollas de sujeción de la carga.
4. Gire la palanca central horizontalmente para asegurar las compuertas laterales en la posición cerradas.

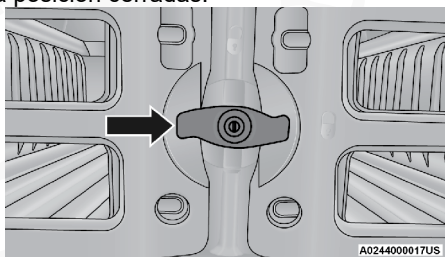

**Compuertas laterales cerradas**

5. Asegure la palanca central usando la llave del vehículo para asegurar el panel en su lugar y proteger contra robo.

**Posición de extensión**

La posición de extensión le permite cargar la batea de la caja de su camión más allá del portón trasero. La extensión de la batea agregará 38 cm (15 pulg) adicionales en la parte posterior del camión cuando se necesita espacio de carga adicional. La posición de extensión utiliza pasadores de localización y una manija giratoria colocadas en ambos lados de la batea cerca la compuerta trasera.

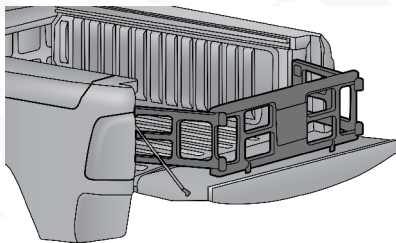

**Posición de extensión**

Para instalar la extensión de la batea de la caja en la posición de extensión, efectúe lo siguiente:

1. Baje la compuerta trasera.
2. Asegúrese de que la manija central está desasegurada y gire la manija central verticalmente para liberar las compuertas laterales de la extensión.
3. Coloque el extremo de las compuertas laterales en el pasador y manija.

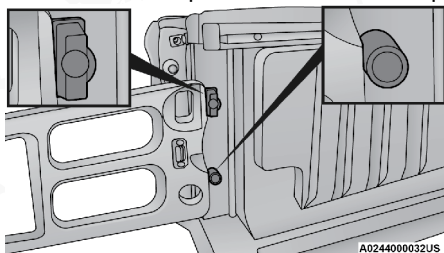

Instalación de la extensión

4. Gire las manijas a la posición horizontal para asegurarlas en su lugar.

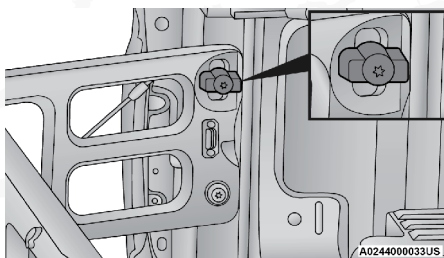

Manijas de aseguramiento

### ¡ADVERTENCIA!

Para reducir el riesgo de lesiones personales o daños a propiedad:

- Se debe asegurar la carga.
- No excederse de la capacidad de carga de su vehículo.
- Asegurar todas las cargas al camión usando las sujeciones de las cargas.
- Las extensiones no deben usarse como sujeciones de la carga.
- Cuando el vehículo esté en movimiento no exceda los 68 Kg. (150 lb) de carga en el portón trasero.
- La extensión de la batea de la caja no está destinada para el uso a campo traviesa.
- Cuando no se esté usando, la extensión y el divisor se deben almacenar o colocar en la posición de división con el portón trasero cerrado.
- Cuando estén en uso todas las manijas deben estar en la posición de aseguradas.



### Posición de almacenamiento

La posición de almacenamiento para el divisor del área de carga es al frente de la batea que maximiza la capacidad de carga cuando no está en uso.

Para instalar el divisor de área de carga de la batea en la posición de almacenamiento, realice los mismos pasos para la posición de divisor, con la excepción de colocarlo en la posición hasta el frente, contra el panel delantero de la batea.

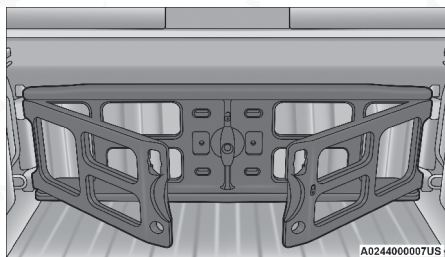

Posición de almacenamiento

Los extremos laterales deben colocarse frente de las argollas de sujeción de la carga.

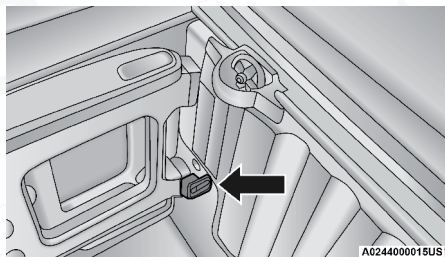

Argollas de sujeción de carga

## CUBIERTA DEL ÁREA DE CARGA (SI ASÍ ESTÁ EQUIPADO)

Su vehículo puede estar equipado con una cubierta en el área de carga que le permite proteger su carga y equipo.

### Retiro de la cubierta del área de carga

Para retirar la cubierta siga estos pasos:

1. Baje la compuerta trasera para obtener acceso al primer conjunto de dos abrazaderas de cubierta de la batea, ubicadas en el lado inferior del conductor y del pasajero de la cubierta de la batea.

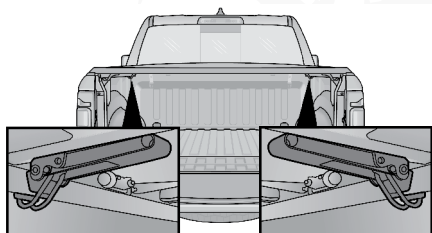

A0247000071US

**Ubicación de las abrazaderas traseras**

**NOTA:** Si la abrazadera se daña, reemplácela inmediatamente.

2. Jale ambas abrazaderas hacia abajo para liberar el panel trasero de la cubierta del área de carga.

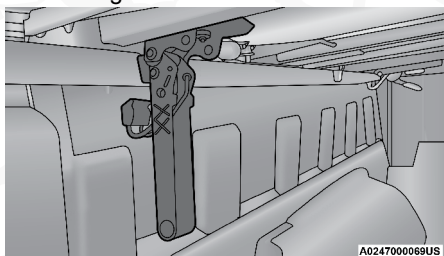

A0247000069US

**Posición liberada**

3. Desde la posición liberada, envíe las abrazaderas a la posición de almacenamiento presionando el tope amarillo hacia arriba. Escuche el sonido de "clic" para confirmar que la abrazadera ha sido almacenada correctamente.

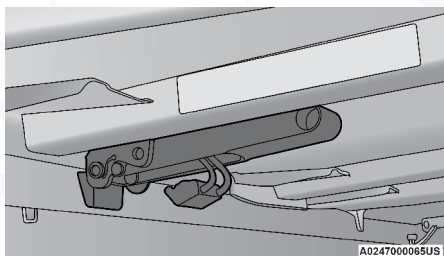

A0247000065US

**Posición de almacenamiento**

**¡PRECAUCIÓN!**

Asegúrese que la abrazadera de la cubierta del área de carga y el alambre de la abrazadera se encuentren en la posición de almacenamiento. Si la abrazadera y alambre de la abrazadera no se encuentran correctamente almacenados podría provocarle daños al material de la cubierta del área de carga.

4. Doble el panel trasero hacia el panel central (posición intermedia).

**NOTA:**





- Cuando doble el panel central y trasero, las secciones DEBEN de ser sostenidas juntas para evitar daños al material de la cubierta.
- Doble los paneles suavemente. No se recomienda dejar caer los paneles bajo su propio peso.

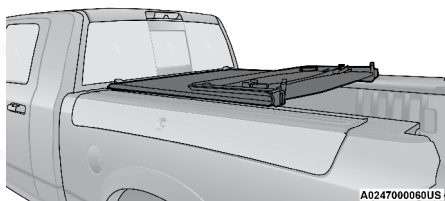

Panel trasero doblado (posición intermedia)

**NOTA:** El vehículo no podrá ser conducido cuando la cubierta se encuentre en esta posición.

5. Levante el panel trasero y central hacia arriba, sobre el panel delantero (posición de triple pliegue).

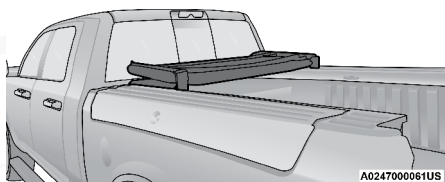

Posición de triple pliegue



Doblado incorrecto - Causará daño



Doblado correcto - Mantenga paneles juntos

6. Acople ambas correas de almacenamiento para evitar que los paneles de la cubierta se desdoblén.

**NOTA:** Asegúrese de que la cubierta de la bodega haya sido doblada completamente y las correas de almacenamiento estén acopladas antes de retirarla.

### ¡PRECAUCIÓN!

Asegúrese que ambos anclajes delanteros y correas de almacenamiento se encuentren acoplados. Puede provocar daños a la cubierta de la bodega o del vehículo si las abrazaderas o correas de almacenamiento no se encuentran acopladas.

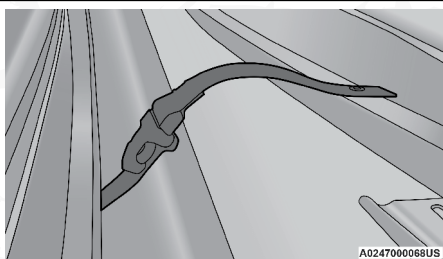

Correa de almacenamiento

7. Una vez que se encuentre en la posición de triple pliegue, tire ambas abrazaderas frontales hacia abajo a la posición de liberada.

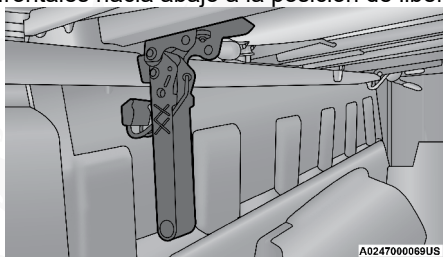

Posición liberada

8. Desde la posición liberada, envíe las abrazaderas a la posición de almacenamiento presionando el tope amarillo hacia arriba. Escuche el sonido de "clic" para confirmar que la abrazadera ha sido almacenada correctamente.



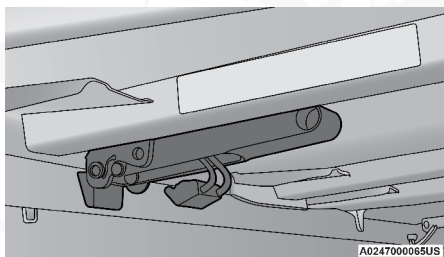

Posición de almacenamiento

9. Con dos personas, retire la cubierta del área de carga.

### Para instalar la cubierta del área de carga

Para instalar la cubierta de la bodega siga estos pasos:

1. Coloque la cubierta del área de carga en la bodega de la camioneta y empuje la cubierta hacia adelante contra la parte delantera de la bodega de la camioneta. La cubierta de la bodega se centra por sí misma cuando se coloca en el vehículo.

**NOTA:** Asegúrese de siempre empujar la cubierta del área de carga completamente al frente de la bodega. De no hacerlo podría provocar un mal acople de las abrazaderas o interferir en el funcionamiento de apertura de la compuerta trasera (o apertura automática, si así está equipado).

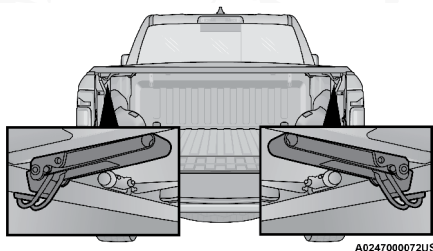

Ubicación de las abrazaderas traseras

2. Tire del primer par de las manijas de las abrazaderas para liberarlas de la posición de almacenamiento.

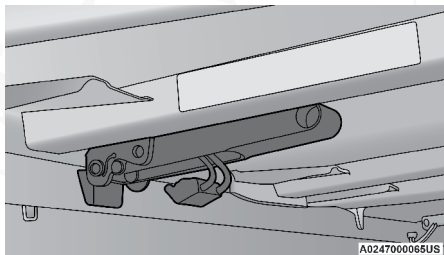

Posición de almacenamiento

3. Presione los alambres de las abrazaderas hacia arriba y bajo el flanco de



la caja (o bajo el flanco del riel del Ram Box, si así está equipado) a una posición casi asegurada.

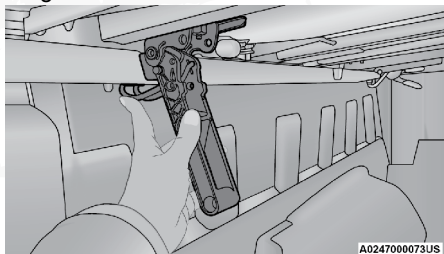

Posición casi asegurada

4. Presione las manijas de las abrazaderas hacia arriba a la posición asegurada para acoplarlas correctamente.

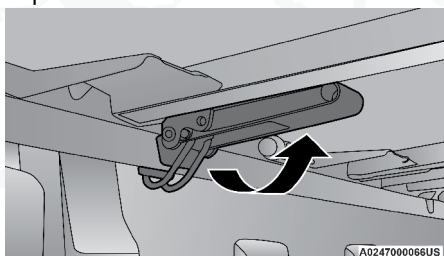

Posición casi asegurada

**NOTA:** Una vez acopladas, asegúrese que las abrazaderas no se encuentren ancladas incorrectamente al flanco de la batea.

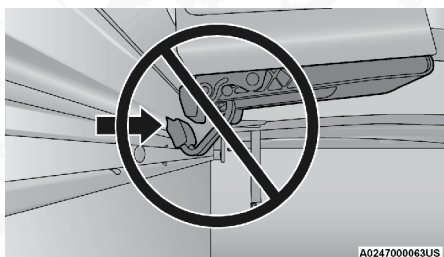

Abrazadora acoplada incorrectamente

5. Desacople las correas de almacenamiento.
6. Despliegue el panel central y trasero a la posición intermedia.

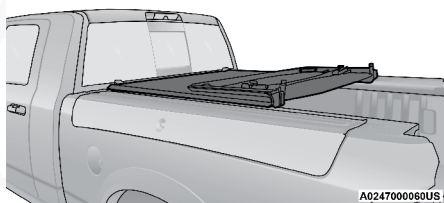

A0247000080US

**Posición intermedia (el vehículo no puede ser conducido)**

**NOTA:** Cuando doble el panel central y trasero, las secciones **DEBEN** de ser sostenidas juntas para evitar daños al material de la cubierta.

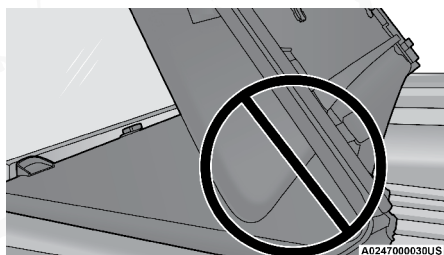

A0247000030US

**Doblado incorrecto - Causará daño**



A0247000070US

**Doblado correcto - Mantenga paneles juntos**

7. Despliegue por completo la cubierta del área de carga.

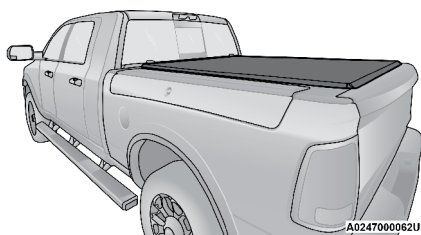

A0247000062US

**Posición completamente desplegada**

8. Tire hacia abajo las manijas de las abrazaderas traseras, a la posición de almacenamiento

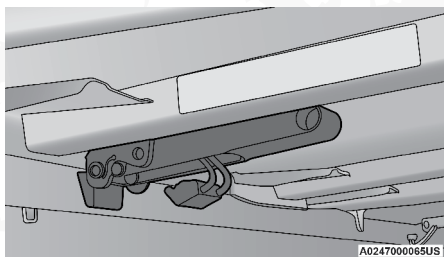

**Posición de almacenamiento**

9. Presione los alambres de las abrazaderas hacia arriba y bajo el flanco de la caja (o bajo el flanco del riel del Ram Box, si así está equipado) a una posición casi asegurada.

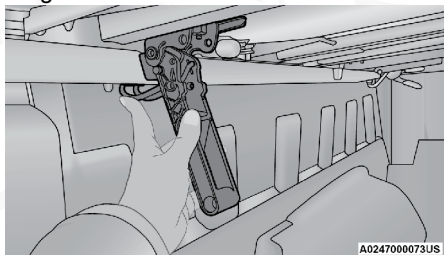

**Posición casi asegurada**

10. Presione las manijas de las abrazaderas hacia arriba a la posición asegurada para acoplarlas correctamente.

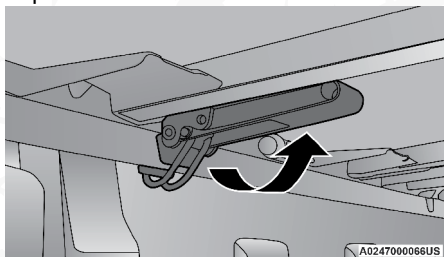

**Posición casi asegurada**

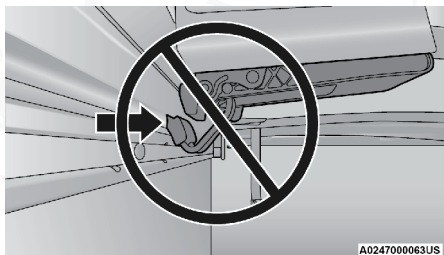

**Abrazadora acoplada incorrectamente**

**NOTA:** Una vez acopladas, asegúrese que las abrazaderas no se encuentren ancladas incorrectamente al flanco de la batea.



La cubierta del área de carga puede ser bloqueada cuando se encuentre acoplada en posición, colocando un candado a través del orificio de bloqueo.

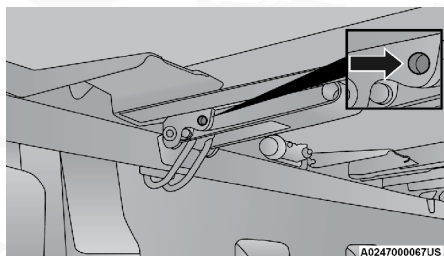

Orificio de bloqueo

### ¡ADVERTENCIA!

Debe asegurarse que la cubierta del área de carga se encuentra correctamente instalada al vehículo antes de conducir. Una cubierta del área de carga no asegurada puede desprenderse del vehículo cuando se encuentre en movimiento, provocando una colisión, lesiones personales o la muerte. No seguir este procedimiento también puede dañar el vehículo y la cubierta del área de carga.

### ¡PRECAUCIÓN!

Es responsabilidad del conductor asegurarse que la cubierta del área de carga se encuentre correctamente instalada en el vehículo. No seguir este procedimiento puede resultar en el desacoplamiento de la cubierta del área de carga del vehículo y/o daño al vehículo/cubierta del área de carga.

### Limpieza de la cubierta del área de carga

Para limpiar la cubierta del área de carga apropiadamente, use el limpiador Mopar para vinil/toldo de vinil y el acondicionador/protector para piel y vinil Mopar.



# TABLERO DE INSTRUMENTOS

## Contenido

■ <b>MÓDULO DE INSTRUMENTOS BASE.....</b> <b>(SI ASÍ ESTÁ EQUIPADO) .....</b>	<b>120</b>
• Descripción del módulo de instrumentos base.....	120
■ <b>MÓDULO DE INSTRUMENTOS PREMIUM.....</b> <b>(SI ASÍ ESTÁ EQUIPADO) .....</b>	<b>121</b>
• Descripción del módulo de instrumentos premium .....	121
■ <b>PANTALLA DEL MÓDULO DE INSTRUMENTOS.....</b>	<b>123</b>
• Controles de la pantalla del módulo de instrumentos .....	123
• Restablecimiento de vida del aceite.....	124
• Elementos del menú en la pantalla del módulo de instrumentos.....	125
• Mensaje del ahorrador de batería/Modo de ahorro de batería - Acciones de reducción de carga eléctrica (si así está equipado).....	130
■ <b>LUCES DE ADVERTENCIAS Y MENSAJES.....</b>	<b>132</b>
• Luces de advertencia rojas .....	133
• Luces de advertencia amarillas.....	136
• Luces indicadoras amarillas.....	140
• Luces indicadoras verdes.....	141
• Luces indicadoras blancas .....	142
• Luz indicadora azul .....	142
■ <b>SISTEMA DE DIAGNÓSTICO A BORDO – OBD II .....</b>	<b>142</b>
• Seguridad cibernética del sistema de diagnóstico a bordo (OBD II).....	143
■ <b>PROGRAMAS DE MANTENIMIENTO DE INSPECCIÓN.....</b> <b>DE EMISIONES .....</b>	<b>143</b>





## MÓDULO DE INSTRUMENTOS BASE (SI ASÍ ESTÁ EQUIPADO)

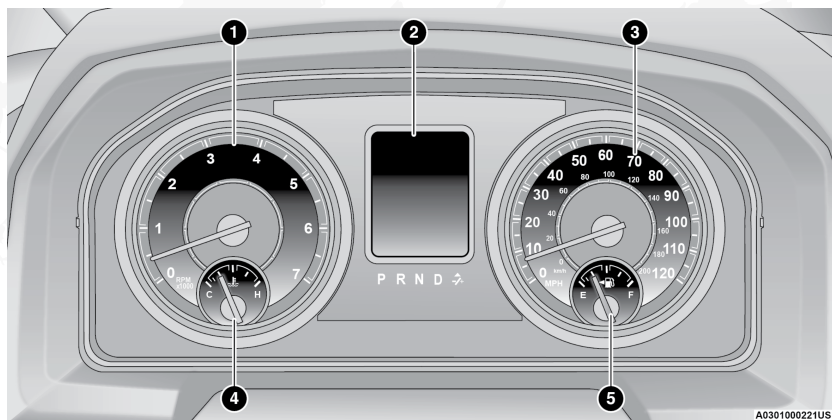

Módulo de instrumentos base

### Descripción del módulo de instrumentos base

#### 1. Tacómetro

- Está aguja mide las revoluciones del motor por minuto (RPM x 1000).

#### 2. Pantalla del módulo de instrumentos

- Cuando las condiciones adecuadas existan, la pantalla del módulo de instrumentos. Para mayor información consulte la sección de "Pantalla del módulo de instrumentos" más adelante.

#### 3. Velocímetro

- Indica la velocidad del vehículo.

#### 4. Indicador de temperatura

- El indicador de temperatura muestra la temperatura del refrigerante del motor. Cualquier lectura por debajo del área roja indica que el sistema de enfriamiento del motor opera correctamente.
- La aguja del indicador puede mostrar una temperatura mayor de la normal cuando el vehículo se opere en climas cálidos, cuando se suben pendientes, en tráfico pesado o cuando se arrastre un remolque.

### ¡ADVERTENCIA!

Un sistema de refrigeración del motor caliente es peligroso. Usted u otras personas podrían quemarse gravemente por vapor o líquido refrigerante hirviendo. Puede acudir a un concesionario autorizado de servicio si su vehículo se calienta. Si usted decide mirar debajo del cofre consulte "Servicio y mantenimiento". Siga las advertencias en el apartado del tapón de presión de sistema de enfriamiento.



**¡PRECAUCIÓN!**

La conducción con un sistema de refrigeración caliente puede dañar el vehículo. Si el indicador alcanza la zona roja (H), oríllese y pare el vehículo. Si está usando el aire acondicionado, apáguelo hasta que el indicador de temperatura regrese al nivel normal. Si la aguja permanece en la marca H y ustedes escuchan un sonido de timbre continuo, apague el motor inmediatamente y llame a su distribuidor autorizado.

**4. Medidor de combustible**

- La aguja muestra el nivel de combustible en el tanque cuando el interruptor de ignición está en la posición de ON/RUN (encendido).
-  El símbolo de la bomba de combustible indica de qué lado se encuentra la compuerta del tanque de gasolina.

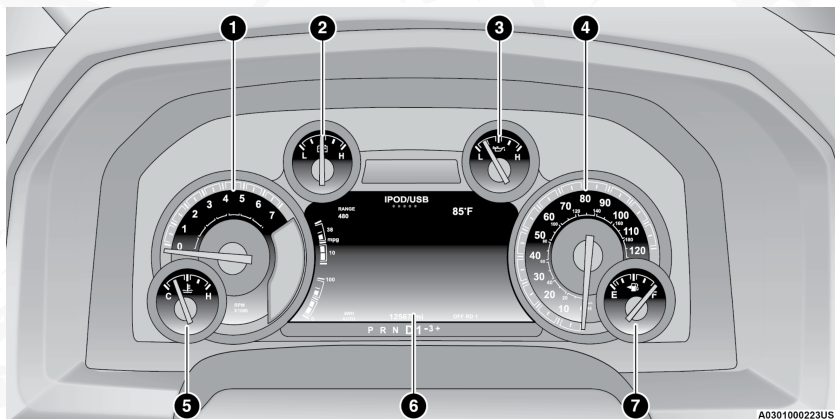
**MÓDULO DE INSTRUMENTOS PREMIUM (SI ASÍ ESTÁ EQUIPADO)****Módulo de instrumentos premium****Descripción del módulo de instrumentos premium****1. Tacómetro**

- Está aguja mide las revoluciones del motor por minuto (RPM x 1000).

**2. Voltímetro**

- Cuando el motor está encendido, el indicador señala el voltaje del sistema eléctrico. El indicador debe permanecer dentro del rango normal si la batería se encuentra cargada. Si el indicador se mueve hacia cualquier extremo ya sea izquierdo o derecho y permanece ahí en condiciones normales de manejo, se debe dar servicio al sistema eléctrico.

**NOTA:** Puede haber cambios en el indicador del voltímetro dependiendo de la temperatura del motor. Esta operación es generada por el ciclo posterior de



calor del sistema de calentamiento del colector en el escape. La cantidad de ciclos y la duración de la operación son controladas por el módulo de control del motor. La operación del ciclo posterior de calor puede durar varios minutos, posteriormente el indicador del voltímetro y el sistema eléctrico se estabilizarán.

### 3. Medidor presión del aceite

- El indicador de la presión de aceite debe marcar algunas presiones cuando el motor está encendido. Una lectura continua alta o baja sobre condiciones normales podría indicar algún mal funcionamiento. Lleve a servicio inmediatamente.

### 4. Velocímetro

- Indica la velocidad del vehículo.

### 5. Indicador de temperatura

- El indicador de temperatura muestra la temperatura del refrigerante del motor. Cualquier lectura por debajo del área roja indica que el sistema de enfriamiento del motor opera correctamente.
- La aguja del indicador puede mostrar una temperatura mayor de la normal cuando el vehículo se opere en climas cálidos, cuando se suben pendientes, en tráfico pesado o cuando se arrastre un remolque.

## ¡PRECAUCIÓN!

La conducción con un sistema de refrigeración caliente puede dañar el vehículo. Si el indicador alcanza la zona roja (H), oríllese y pare el vehículo. Si está usando el aire acondicionado, apáguelo hasta que el indicador de temperatura regrese al nivel normal. Si la aguja permanece en la marca H y ustedes escucha un sonido de timbre continuo, apague el motor inmediatamente y llame a su distribuidor autorizado.

## ¡ADVERTENCIA!

Un sistema de refrigeración del motor caliente es peligroso. Usted u otras personas podrían quemarse gravemente por vapor o líquido refrigerante hirviendo. Puede acudir a un concesionario autorizado de servicio si su vehículo se calienta. Si usted decide mirar debajo del cofre consulte "Servicio y mantenimiento". Siga las advertencias en el apartado del tapón de presión de sistema de enfriamiento.

### 6. Pantalla del módulo de instrumentos

- Cuando las condiciones adecuadas existan, la pantalla del módulo de instrumentos muestra los mensajes. Para mayor información consulte la sección de "Pantalla del módulo de instrumentos" más adelante.

### 7. Medidor de combustible

- La aguja muestra el nivel de combustible en el tanque cuando el interruptor de ignición está en la posición de ON/RUN (encendido).
-  El símbolo de la bomba de combustible indica de qué lado se encuentra la compuerta del tanque de gasolina.



## PANTALLA DEL MÓDULO DE INSTRUMENTOS

Su vehículo puede estar equipado con una pantalla en el módulo de instrumentos que proporciona información útil al conductor. Con el interruptor de ignición en la posición STOP/OFF (apagado), abrir/cerrar una puerta activará la pantalla para la visualización del kilometraje total en el odómetro. La pantalla del módulo de instrumentos está diseñada para mostrarle información importante sobre los diversos sistemas y características del vehículo. Utilizando la pantalla interactiva con el conductor, ubicada en la pantalla del módulo de instrumentos, se puede mostrar cómo están funcionando los sistemas del vehículo y brindarle advertencias cuando no están funcionando correctamente. Los controles al volante/tablero de instrumentos le permiten navegar a través de los menús principales y secundarios. Usted puede acceder a la información específica que desee y realizar selecciones y ajustes de características.

### Controles de la pantalla del módulo de instrumentos

La pantalla del módulo de instrumentos incorpora una pantalla interactiva con el conductor que está ubicada en el módulo de instrumentos.

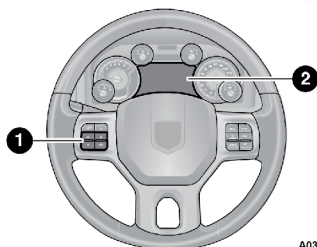

A030200089US

Pantalla del módulo de instrumentos base

- 1 — Botones de la pantalla del módulo de instrumentos
- 2 — Pantalla del módulo de instrumentos

El sistema permite al conductor seleccionar información presionando los siguientes botones de control de la pantalla del panel de instrumentos ubicados en el lado izquierdo del volante:

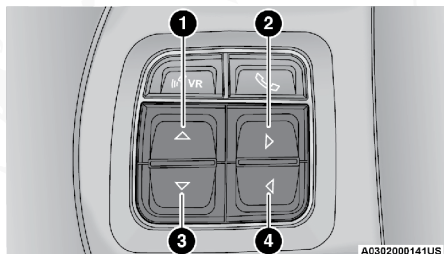

A0302000141US

Botones de la pantalla del módulo de instrumentos

- 1 — Botón de flecha hacia arriba



- 2 — Botón de flecha derecha
- 3 — Botón de flecha hacia abajo
- 4 — Botón de flecha izquierda

#### ***Botón de flecha hacia arriba***

Presione y suelte el botón de la flecha hacia arriba  $\triangle$  para desplazarse de forma ascendente a través de los menús principales.

#### ***Botón de flecha hacia abajo***

Presione y suelte el botón de la flecha hacia abajo  $\nabla$  para desplazarse de forma descendente a través de los menús principales.

#### ***Botón de flecha derecha***

Presione y suelte el botón de la flecha derecha  $\triangleright$  para ingresar/seleccionar las pantallas de información o pantallas de menús secundarios de algún menú principal. Presione y sostenga el botón de la flecha derecha para restablecer las funciones mostradas/seleccionadas que tengan la opción de ser restablecidas.

#### ***Botón de flecha izquierda***

Presione el botón de flecha izquierda  $\triangleleft$  para regresar al menú principal desde una pantalla de información.

### **Restablecimiento de vida del aceite**

Su vehículo está equipado con un sistema que indica cuando se requiere cambio de aceite de motor. El mensaje de "Cambio de aceite requerido" parpadeará en la pantalla durante aproximadamente 10 segundos después de que haya sonado la alarma una vez, para indicar el siguiente intervalo de cambio de aceite programado. El sistema indicador de cambio de aceite está basado en el ciclo de mantenimiento, lo que quiere decir que el intervalo de cambio de aceite puede cambiar, dependiendo de su estilo personal de manejo.

**NOTA:** Para los siguientes procedimientos use los botones ubicados en el volante de la dirección.

#### ***Vehículos equipados con entrada pasiva***

1. Sin presionar el pedal de freno, presione el botón de START/STOP y cambie la ignición a la posición de ON/RUN (no encienda el motor).
2. Presione y libere el botón abajo para tener acceso a la información del vehículo, luego deslice hacia arriba o abajo para seleccionar "Información del vehículo".
3. Presione y libere la flecha hacia la derecha para tener acceso a la información del vehículo, luego navegue hacia arriba o abajo para seleccionar "Vida del aceite".
4. Presione y mantenga presionada la flecha derecha para seleccionar "Restablecer".



5. Presione y libere la flecha hacia abajo para seleccionar “sí”, luego presione la flecha derecha para seleccionar la característica de restablecer la vida del aceite a 100%.
6. Presione y libere la flecha hacia arriba para salir de la pantalla de menú de la pantalla del módulo de instrumentos.

#### ***Vehículos no equipados con entrada pasiva***

1. Sin presionar el pedal de freno, coloque la ignición en la posición de ON/RUN (no encienda el motor).
2. Presione y libere la flecha hacia abajo para navegar dentro del menú principal “Información del vehículo”.
3. Presione y libere el botón de la flecha hacia arriba para tener acceso a la información del vehículo y luego navegar hacia abajo o hacia arriba para seleccionar “Vida del aceite”.
4. Presione y libere la flecha hacia abajo para seleccionar “sí”, luego presione la flecha derecha para seleccionar la característica de restablecer.
5. Presione y libere la flecha hacia arriba para salir de la pantalla de menú de la pantalla del panel de instrumentos.

**NOTA:** Si el indicador se prende cuando está conduciendo, el sistema de restablecimiento del cambio de aceite no se reinicia. Si es necesario repita el procedimiento.

## **Elementos del menú en la pantalla del módulo de instrumentos**

Presione y suelte los botones de flecha hacia arriba o hacia abajo hasta que el ícono digital sea resaltado en la pantalla del módulo de instrumentos.

### **Velocímetro**

Presione y suelte los botones de flecha hacia arriba  $\triangle$  o hacia abajo  $\nabla$  hasta que el ícono digital en pantalla sea resaltado. Presione y suelte los botones de flechas hacia la izquierda  $\triangleleft$  o  $\triangleright$  derecha para cambiar entre km/h y mph.

### **Información del vehículo**

Presione y suelte los botones de flechas hacia arriba  $\triangle$  o hacia abajo  $\nabla$  hasta que este ícono en pantalla aparezca resaltado. Presione y suelte los botones de flechas hacia la izquierda  $\triangleleft$  o  $\triangleright$  derecha para desplazarse a través de los siguientes menús de información secundarios:

- Presión de llanta (si así está equipado)
- Temperatura de la transmisión (sólo transmisión automática)
- Temperatura de aceite
- Vida del aceite
- Vida útil del aceite
- Vida del filtro de aceite (si así está equipado)
- Voltaje de la batería (si así está equipado)
- Resumen de medidores (si así está equipado)



- Horas de motor (si así está equipado)

### Rendimiento de combustible

Presione y suelte los botones de flecha de hacia arriba  $\triangle$  o hacia abajo  $\nabla$  hasta que el ícono de rendimiento de combustible sea resaltado.

Presione y mantenga presionado el botón de la flecha derecha  $\triangleright$  para restablecer el rendimiento del combustible.

- Rendimiento del combustible actual
- Rendimiento del combustible promedio
- Rango para vaciarse

### Viaje A/ Viaje B

Presione y suelte el botones de flecha hacia arriba  $\triangle$  o hacia abajo  $\nabla$  hasta que el menú de viajes sea resaltado en la pantalla.

Presione y libere la flecha derecha  $\triangleright$  para entrar a los submenús de Trip A (viaje A) y Trip B (viaje B). La información del viaje A y viaje B desplegará lo siguiente:

- Distancia
- Economía promedio de combustible
- Tiempo transcurrido

Sostenga el botón de flecha derecha  $\triangleright$  para restablecer la información.

### Arrastre de remolque (si así está equipado)

Presione y libere las flechas arriba  $\triangle$  o hacia abajo  $\nabla$  hasta que el menú de remolque sea seleccionado en la pantalla. Presione el botón de la flecha derecha  $\triangleright$  y la siguiente pantalla mostrará la siguiente información del remolque.

- Viaje (remolque específico) Distancia: Presione y mantenga presionado el botón de la flecha derecha  $\triangleright$  para restablecer la distancia.
- Frenos del remolque
  - Salida
  - Tipo
  - Ganancia

### Audio

Presione y suelte los botones de flecha de arriba  $\triangle$  o hacia abajo  $\nabla$  hasta que el ícono de audio sea resaltado en la pantalla. Presione el botón de flecha derecha  $\triangleright$  para desplegar la fuente activa.

### Mensajes guardados

Presione y libere el botón hacia arriba  $\triangle$  o hacia abajo  $\nabla$  hasta que aparezca el ícono de los mensajes guardados seleccionado. Esta característica muestra el número de advertencias de mensajes guardados. Presione el botón de la flecha derecha  $\triangleright$  para ver qué mensajes son. Cuando no existen mensajes, el ícono del menú será un sobre cerrado.



## Configuración de pantalla

Presione y suelte los botones de flecha de arriba  $\triangle$  o hacia abajo  $\nabla$  hasta que el ícono de configuración de pantalla sea resaltado en la pantalla. Presione y suelte el botón de flecha derecha  $\triangleright$  para ingresar al menú secundario de configuración de pantalla. La función de configuración de pantalla le permite cambiar la información que se despliega así como la localización de la misma en el módulo de instrumentos.

### Elementos seleccionables por el conductor

Izquierda arriba		
Ninguno	Rendimiento de combustible actual	Ganancia del freno del remolque
Temperatura exterior	Distancia de Viaje A	Brújula
Rango para vaciado (Autonomía)	Distancia de Viaje B	Tiempo
Rendimiento de combustible promedio	Viaje del remolque	

Derecha arriba		
Ninguno	Rendimiento de combustible actual	Ganancia del freno del remolque
Temperatura exterior	Distancia de Viaje A	Brújula
Rango para vaciado (Autonomía)	Distancia de Viaje B	Tiempo
Rendimiento de combustible promedio	Viaje del remolque	

Abajo a la izquierda (si así está equipado)		
Ninguno	Brújula	Consumo promedio de combustible
Temperatura exterior	Rendimiento de combustible actual	Ganancia del freno del remolque
Rango para vaciado (Autonomía)	Tiempo	

Abajo a la derecha (si así está equipado)		
Ninguno	Brújula	Consumo promedio de combustible
Temperatura exterior	Rendimiento de combustible actual	Ganancia del freno del remolque
Rango para vaciado (Autonomía)	Tiempo	

Medidor superior e inferior		
Ninguno	Temperatura del aceite	Rendimiento de combustible actual
Temperatura de la transmisión	Vida del aceite	Freno del remolque





**Odómetro (si así está equipado)**

- Sin decimales (ajuste por defecto)
- Decimales

**Restaurar valores por defecto**

- Cancelar (ajuste por defecto)
- Restaurar

**Ajustes del vehículo (si así está equipado)**

Los ajustes personales le permiten al conductor colocar o llamar características cuando la transmisión está en la posición de estacionamiento (P).

Presione y libere los botones de la flechas arriba o abajo hasta que se muestre los ajustes en la pantalla.

Siga las instrucciones que se muestren y ajuste la configuración del vehículo.

**NOTA: Su vehículo puede o no puede estar equipado con lo siguiente:**

- Si está equipado con radio sin pantalla, los ajustes del vehículo estarán incluidos en el pantalla del panel de instrumentos.
- Si está equipado con radio con pantalla, los ajustes del vehículo estarán incluidos en el radio.

	Nombre de ajuste	Abreviación del ajuste (submenú izquierdo)	Submenú (submenú derecho)
1	Selección de idioma	Idioma	Inglés, Español, Francés, Italiano, Alemán, Holandés, portugués, Árabe (si así está equipado)
2	Unidades	Unidades	Métricas; Inglesas
3	Parksense	Parksense	<ul style="list-style-type: none"> <li>• Notificación: Sólo sonido; Sonido y pantalla</li> <li>• Volumen frontal: Bajo, Medio, Alto</li> <li>• Volumen trasero: Bajo, Medio, Alto</li> </ul>
4	Inclinación de espejos en reversa	Inclinación de espejos "R" (reversa)	Encendido; apagado
5	Limpiadores con sensor de lluvia	Limpiadores automáticos	Encendido; apagado
6	Asistencia de arranque en pendientes	Asistencia de arranque en pendientes	Encendido; apagado
7	Retraso de apagado de los faros	Retraso de apagado de luces	0 seg; 30 seg; 60 seg; 90 seg



	Nombre de ajuste	Abreviación del ajuste (submenú izquierdo)	Submenú (submenú derecho)
8	Iluminación al acercarse	Luces c/ Desbloqueo	0 seg; 30 seg; 60 seg; 90 seg
9	Faros con limpiadores	Luces c/ Limpiadores	Encendido; apagado
10	Luces altas automáticas	Luces altas auto	Encendido; apagado
11	Destello de luces al bloquear	Luces c/ Bloqueo	Encendido, apagado
12	Bloqueo automático de puertas	Bloqueo automático de puertas	Encendido; apagado
13	Desbloqueo automático de puertas	Desbloqueo automático de puertas	Encendido; apagado
14	Sonido de claxon con arranque remoto	Claxon c/ arranque remoto	Encendido; apagado
15	Sonido de claxon con bloqueo remoto	Claxon c/ bloqueo remoto	Apagado; 1er presión; 2da presión
16	Secuencia remota de desbloqueo	Desbloqueo remoto	Todas las puertas, puerta del conductor
17	Control ligado a memoria	Transmisor en memoria	Encendido; apagado
18	Entrada pasiva	Entrada pasiva	Encendido; apagado
19	Sistemas de confort con arranque remoto	Confort con arranque remoto	Apagado; Arranque remoto; Todos los arranques
20	Asiento de salida fácil	Asiento de salida fácil	Encendido; apagado
21	Retraso de corte de energía en apagado	Retraso de apagado	Apagado; 45 seg; 5 min.; 10 min.
22	Ajustes comerciales	Comercial	<ul style="list-style-type: none"> <li>● Interruptor AUX</li> <li>● Salida de aire</li> <li>● Inicio de PIN</li> </ul> <p><b>NOTA: Si olvida el PIN del vehículo o no lo sabe, acuda con su distribuidor para un restablecimiento de PIN.</b></p>
23	Selección de remolque	Seleccionar remolque	Remolque 1, 2, 3, 4
24	Tipo de freno	Tipo de freno	Electrónico ligero, pesado, EOH ligero, EOH pesado



	Nombre de ajuste	Abreviación del ajuste (submenú izquierdo)	Submenú (submenú derecho)
25	Nombre de remolque	Nombre de remolque	<ul style="list-style-type: none"> <li>● Remolque # (# es igual a la posición en ranura)</li> <li>● Bote</li> <li>● Vehículo</li> <li>● Carga</li> <li>● Volteo</li> <li>● Equipo</li> <li>● Grúa de cama plana</li> <li>● Motocicleta</li> <li>● Cuello de ganso</li> <li>● Caballos</li> <li>● Ganado</li> <li>● Motocicleta</li> <li>● Moto para nieve</li> <li>● Utilidad</li> <li>● 5ta rueda</li> </ul>
26	Variación de la brújula	Var. de la brújula	De 1 a 15 en incrementos de 1
27	Calibración de la brújula	Cal. de la brújula	Cancelar; calibrar
28	Pantalla de ahorro de combustible	Ahorro de combustible	Encendido; apagado
29	Volumen del asistente frontal para estacionamiento	Volumen del asistente frontal para estacionamiento	Encendida; apagada
30	Volumen del asistente trasero para estacionamiento	Volumen del asistente trasero para estacionamiento	Encendida; apagada

**Apagado de menú (si así está equipado)**

Presione y libere el botón de la flecha derecha para salir del menú.

Presione y libere cualquier botón de control de la pantalla del módulo de instrumentos para entrar al menú principal nuevamente.

**Mensaje del ahorrador de batería/Modo de ahorro de batería - Acciones de reducción de carga eléctrica (si así está equipado)**

Este vehículo está equipado con un sensor de batería inteligente (IBS) para realizar monitoreo adicional al sistema eléctrico y del estado de la batería del vehículo.

En los casos en que el IBS detecte una falla en el sistema de carga o las condiciones de la batería del vehículo están deterioradas, se tomarán acciones de ahorro en la carga de energía para extender el tiempo y distancia de conducción. Esto se realizará reduciendo la energía o apagando por completo cargas eléctricas no esenciales.

La reducción de carga sólo está activa cuando el motor se encuentra encendido. Se mostrará un mensaje si existe el riesgo de descarga de batería al punto en que el vehículo podría detenerse debido a la falta de energía eléctrica, o si el vehículo no podrá ser arrancado después del ciclo de manejo actual.

Cuando la reducción de carga se encuentra activa, el mensaje "Ahorrador de batería encendido" o "Modo de ahorro de batería" aparecerá en pantalla.

Estos mensajes indican que el vehículo tiene un nivel bajo de carga y continúa perdiéndola a un ritmo que el sistema de carga no es capaz de mantener.

**NOTA:**

- El sistema de carga es independiente de la reducción de carga. El sistema de carga realiza un diagnóstico constante.
- Si la luz de advertencia del sistema de carga se encuentra encendida, puede indicar un problema en el sistema de carga. Consulte "Luz de advertencia del sistema de carga" más adelante para más información.

Cargas eléctricas pueden desactivarse y funciones afectadas por la reducción de carga:

- Asientos calefactables/Asientos ventilados/Volante calefactable (si así está equipado)
- Portavasos calefactables/enfriables (si así está equipado)
- Desempañador trasero y de espejos laterales
- Sistema de ventilación HVAC
- 115V Sistema de inverter de corriente (AC)
- Sistema de audio y telemática

La pérdida de la carga de la batería puede indicar uno o más de las siguientes condiciones:

- El sistema de carga no puede suministrar suficiente potencia de electricidad al sistema del vehículo debido a que la carga eléctrica es más grande que la capacidad del sistema de carga. El sistema de carga todavía está funcionando correctamente.
- La activación de todas las cargas eléctricas posibles del vehículo (por ejemplo, Sistema del clima configuración máxima, luces exteriores e interiores, tomacorrientes sobrecargados + 12V, 115V AC, puertos USB) durante ciertas condiciones de conducción (conducción en ciudad, con remolque, paradas frecuentes).
- Instalación de opciones como luces adicionales, alimentación eléctrica para accesorios, sistemas de audio, alarmas y dispositivos similares.
- Los ciclos de conducción inusuales (viajes cortos separados por largo



períodos de estacionamiento).

- El vehículo ha estado estacionado durante un período prolongado de tiempo (semanas, meses).
- La batería fue reemplazada recientemente y no fue cargada completamente.
- La batería se ha descargado por una carga eléctrica activada cuando estaba estacionado el vehículo.
- La batería se utiliza durante un período prolongado con el motor parado para el suministro de radio, luces, cargadores, aparatos portátiles + 12V como la aspiradora, juego de consolas y dispositivos similares.

***Qué hacer cuando el mensaje de la reducción de la carga de la batería se presenta (Modo de batería o Ahorrado de batería encendido)***

Durante un viaje:

- Reduzca la carga eléctrica innecesaria si es posible:
  - Apague las luces redundantes (interior y exterior)
  - Verifique lo que pudiera estar conectado en la toma de corriente de 12V, 115V AC, o puerto USB.
  - Verifique los ajustes del aire acondicionado (temperatura, ventilador)
  - Verifique los ajustes de audio (volumen)

Después de un viaje:

- Compruebe si se ha instalado algún equipamiento alternativo (Luces adicionales, accesorios eléctricos, sistemas de audio, alarmas) y especificaciones de revisión en su caso (carga e ignición de las corrientes en apagado).
- Evalúe los últimos ciclos de conducción (distancia, el tiempo de conducción y el tiempo de estacionamiento).
- El vehículo deberá ser llevado a servicio, si el mensaje todavía está presente durante los viajes consecutivos y la evaluación del vehículo y el patrón de conducción no ayudaron a identificar la causa.

## LUCES DE ADVERTENCIAS Y MENSAJES

**IMPORTANTE:** Las luces de advertencia se encienden junto con un mensaje dedicado y/o una señal acústica cuando si es aplicable. Estas indicaciones son sólo un indicativo y son de precaución y no deben ser consideradas como exhaustiva y/o alternativa a la información contenida en el manual del propietario, es aconsejable que lea cuidadosamente en todos los casos. Siempre consulte la información de este capítulo en el caso de una indicación de falla. Todos los testigos activos se mostrarán primero si así aplica. El menú de verificación del sistema podrá aparecer de forma distinta dependiendo de las opciones de equipamiento y el estado actual del vehículo. Algunos testigos son opcionales y podrían no aparecer.



## Luces de advertencia rojas



### — Luz de recordatorio del cinturón de seguridad

Cuando el interruptor de ignición es colocado en la posición "ON/RUN", esta luz encenderá durante cinco a ocho segundos como una comprobación del foco. Durante la comprobación del foco, si el cinturón de seguridad del conductor está desabrochado, sonará una campanilla. Después de la comprobación del foco o al conducir, si el cinturón de seguridad del conductor sigue desabrochado, la luz de recordatorio del cinturón de seguridad se iluminará, permanecerá encendida y sonará la campanilla. Consulte el capítulo "Seguridad" para más información.



### — Luz de recordatorio de las bolsas de aire

Esta luz se enciende y permanece encendida de cuatro a ocho segundos, como una verificación del foco, cuando el interruptor de ignición se gira a encendido (ON/RUN) por primera vez. Si la luz no se enciende durante el arranque, permanece encendida o se enciende durante la conducción, lleve el vehículo a la brevedad con un distribuidor autorizado para que inspeccione el sistema.



### — Luz de advertencia de los frenos

Esta luz realiza el monitoreo de diversas funciones de los frenos, incluyendo el nivel del líquido de frenos y la aplicación del freno de estacionamiento. Si esta luz se enciende, puede indicar que el freno de estacionamiento está aplicado, que el nivel del líquido de frenos es bajo o que hay un problema en el depósito del sistema de frenos antibloqueo.

Si la luz se mantiene encendida cuando se ha liberado el freno de estacionamiento y el nivel del líquido se encuentra en la marca de lleno del depósito del cilindro maestro, esto indica una posible falla del sistema hidráulico de frenos o que los sistemas de frenos antibloqueo (ABS)/control electrónico de estabilidad (ESC) han detectado un problema con el reforzador del freno. En este caso, la luz se mantendrá encendida hasta que la condición sea corregida. Si el problema está relacionado con el reforzador del freno, la bomba del ABS funcionará cuando se aplique el freno y puede que se sienta una pulsación en el pedal de freno durante cada parada.

El sistema dual de frenos tiene una capacidad de frenado en reserva en caso de una falla parcial del sistema hidráulico. Una pérdida en el sistema dual también encenderá la luz de advertencia cuando el nivel del líquido de frenos está más bajo que en el nivel especificado.

La luz permanecerá encendida hasta que el problema se corrija.

**NOTA:** Es posible que la luz parpadee momentáneamente durante las vueltas cerradas, lo cual hace que cambien las condiciones del nivel del líquido. Se debe dar servicio al vehículo, y revisar el nivel de líquido de frenos. Si se indica una falla del sistema de frenos, es necesario llevar el vehículo a reparación inmediatamente.



**¡ADVERTENCIA!**

Es peligroso conducir el vehículo con la luz roja de frenos encendida. Es probable que parte del sistema de frenos esté fallando. Esto significa que el vehículo tardará más en detenerse, pudiendo ocasionar un accidente. Lleve el vehículo a revisión inmediatamente.

Los vehículos equipados con el sistema de frenos antibloqueo (ABS) también están equipados con distribución electrónica de la fuerza de frenado (EBD). En el caso de una falla del EBD, se enciende la luz de advertencia de los frenos junto con la luz del ABS. Se requiere la reparación inmediata del sistema ABS.

El funcionamiento de la luz de advertencia de los frenos se puede verificar girando el interruptor de ignición de la posición apagado a la posición encendido. La luz se debe encender durante dos segundos aproximadamente. Después la luz se debe apagar a menos que se aplique el freno de estacionamiento o se detecte una falla. Si la luz no se enciende, Lleve el vehículo con un distribuidor autorizado para que inspeccionen la luz. La luz también se enciende cuando se aplica el freno de estacionamiento con el interruptor de ignición en la posición encendido.

**NOTA:** Esta luz sólo indica la aplicación del freno de estacionamiento. No muestra el grado de aplicación del mismo.



— **Luz de advertencia de seguridad del vehículo (si así está equipado)**

Esta luz destellará a un ritmo acelerado por aproximadamente 15 segundos cuando la alarma del vehículo está armándose, y después, destellará lentamente hasta que la alarma del vehículo sea desarmada.



— **Luz de advertencia de temperatura del motor**

Esta luz le advierte acerca de la condición de sobrecalentamiento del motor. Si la temperatura del refrigerante del motor es muy alta, este indicador se iluminará y se escuchará una alerta sonora. Si la temperatura alcanza el límite superior, una alerta sonora continua se escuchará por 4 minutos o hasta que el motor pueda enfriarse, lo que ocurra primero.

Si esta luz se enciende mientras conduce, oríllese y detenga el vehículo. Si el aire acondicionado A/C se encuentra funcionando, apáguelo. Además, cambie la transmisión a la posición "N" (neutral) y deje el motor en ralentí. Si la temperatura del motor no regresa a la normalidad, apague el motor inmediatamente y solicite asistencia.

Consulte el capítulo "En caso de emergencia" para más información.



— **Luz de advertencia del sistema de carga**

Este indicador se prende cuando la batería no está cargando adecuadamente. Si permanece encendida cuando el motor está encendido, habrá malfuncionamiento con el sistema de carga. Contacte a su distribuidor autorizado. Esto indica un posible problema con el sistema eléctrico o está relacionado con sus componentes. Si requiere pasar carga, vaya a la sección "Emergencia", para mayor información.





— **Luz de advertencia de presión del aceite**

Esta luz indica que la presión de aceite del motor está baja. La luz debe encender momentáneamente cuando se arranca el motor. Si la luz enciende mientras conduce, detenga el vehículo y pare el motor tan pronto como le sea posible. Una alerta sonará cuando se enciende esta luz.

No opere el vehículo hasta que se corrija la causa. La luz no indica la cantidad de aceite en el motor. El nivel de aceite del motor se debe verificar debajo del cofre.



— **Luz de advertencia del control electrónico del acelerador (ETC)**

Esta luz se enciende brevemente para verificar el foco cuando el interruptor de ignición se coloca en Encendido. Esta luz también se encenderá mientras que el motor está funcionando si se experimenta un problema con el control electrónico del acelerador. Si la luz se enciende mientras el motor está funcionando, detenga el vehículo completamente con precaución lo antes posible, coloque la palanca de cambios en neutral y aplique el freno de estacionamiento. La luz se debe apagar. Si la luz permanece encendida con el motor en marcha, el vehículo generalmente se puede conducir. Sin embargo, acuda a su distribuidor autorizado lo antes posible.

**NOTA:** Esta luz podría encenderse si se presionan los pedales de freno y acelerador al mismo tiempo.

Si la luz destella cuando el motor está funcionando, se requiere servicio inmediatamente. En este caso, usted puede experimentar un desempeño reducido, una velocidad de ralentí elevada o áspera o un paro del motor, por lo que su vehículo requerirá ser remolcado. Esta luz se encenderá cuando el interruptor de ignición sea colocado en la posición ACC/ON/RUN. Además, si la luz no se enciende durante el arranque, solicite a un distribuidor autorizado que verifique el sistema.



— **Luz de advertencia de falla en la dirección eléctrica (si así está equipado)**

Esta luz les usada para notificar una falla en la dirección asistida eléctricamente. Consulte "Dirección eléctricamente asistida" en el capítulo "Arranque y Operación" para más información.

**¡ADVERTENCIA!**

La operación continua con el uso reducido podría causar un riesgo de seguridad para usted y otros. El servicio deberá hacerse tan pronto como sea posible.



— **Luz de advertencia freno del remolque desconectado (si así está equipado)**

Este indicador se enciende cuando el freno del remolque ha sido desconectado.







— **Luz de advertencia de puerta(s) abierta(s)**

Esta luz le indica cuando una puerta se encuentra entreabierta/abierta.

**NOTA:** Si el vehículo está en movimiento sonará también una alerta sonora.



— **Luz de advertencia de temperatura para el aceite**

Esta luz de advertencia se enciende para indicar que la temperatura del aceite está alta. Si la luz se enciende mientras conduce, detenga el vehículo y apague el motor tan pronto sea posible. Espere que la temperatura del aceite regrese a niveles normales.

### Luces de advertencia amarillas



— **Luz de advertencia de falla/revise el motor (MIL)**

La luz Indicadora de falla/revise el motor (MIL) es parte de un sistema de diagnóstico conocido como (OBDII) que monitorea las emisiones y el sistema de control del motor. Si el vehículo está listo para la prueba de emisiones, la luz se encenderá cuando el interruptor de ignición se gira a encendido y se mantendrá encendida, como una verificación del foco, hasta que se arranca el motor. Si la luz no se enciende cuando el interruptor de ignición es colocado en la posición ON/RUN, lleve su vehículo a revisión lo más pronto posible.

Ciertas condiciones, como un tapón de la compuerta de gasolina flojo o faltante, mala calidad de combustible y demás, pueden provocar el encendido de esta luz indicadora. Cuando el motor está encendido, la luz MIL puede destellar para alertar acerca de condiciones serias que podrían provocar la pérdida de fuerza inmediata o severos daños al convertidor catalítico. Lleve su vehículo a servicio lo más pronto posible si esto ocurre.

#### ¡ADVERTENCIA!

Un mal funcionamiento del convertidor catalítico puede ocasionar temperaturas más altas que las temperaturas de operación. Esto puede iniciar un incendio si usted conduce o se estaciona sobre materiales que pueden quemarse, como hierba o pasto seco, madera, cartón, etc. Esto puede ocasionar un serio accidente o incluso la muerte a los ocupantes u otras personas.

#### ¡PRECAUCIÓN!

La conducción prolongada con la MIL encendida puede causar daños adicionales al sistema de control del motor. Esto también puede afectar el rendimiento de combustible y la manejabilidad. Si se conduce cuando la MIL está parpadeando, pueden producirse prontamente daños severos al convertidor catalítico y pérdida de potencia. Se requiere el servicio inmediato.



— **Luz de advertencia de mal funcionamiento/activación del control electrónico de estabilidad (ESC)**

La luz indicadora de mal funcionamiento/activación del ESC en el tablero de



instrumentos se enciende cuando el interruptor de ignición se gira a la posición ON/RUN. Se debe apagar cuando el motor está funcionando. Si esta luz se enciende continuamente con el motor funcionando, se ha detectado un mal funcionamiento en el sistema ESC.

Si esta luz permanece encendida después de varios ciclos de ignición y el vehículo ha sido conducido varios kilómetros a velocidades mayores de 48 km/h (30 mph), vea a su distribuidor autorizado tan pronto como sea posible para que se diagnostique y corrija el problema.

- La luz indicadora de ESC apagado y la luz de mal funcionamiento/activación se enciende momentáneamente cada vez que se coloca el interruptor de ignición a encendido.
- El sistema ESC emitirá zumbidos o bips y destellará la luz indicadora cuando esté activo. Esto es normal; los sonidos cesarán cuando el ESC se desactive después de la maniobra que ocasionó la activación del ESC.
- Esta luz se encenderá en un evento de ESC.



— **Luz de advertencia de apagado del control electrónico de estabilidad (ESC)**

La luz indica que el Sistema de control electrónico de estabilidad (ESC) ha sido apagado.

Cada vez que la ignición es colocada en la posición ON/RUN o ACC/ON/RUN, el sistema ESC se encenderá, aún si éste fue apagado previamente.



— **Luz de advertencia de líquido del limpiaparabrisas bajo (si así está equipado)**

Esta luz indica que el líquido del lavaparabrisas está bajo.



— **Luz de advertencia de nivel bajo de anticongelante**

Este indicador se enciende para indicar que el nivel de líquido anticongelante se encuentra bajo.



— **Luz de advertencia del tapón de combustible suelto o mal colocado**

Este indicador muestra que el tapón del tanque de combustible está suelto. Cíérrelo apropiadamente para quitar la advertencia. Si la luz no se apaga, visite a su distribuidor.



— **Luz de advertencia de monitoreo de presión de las llantas**

La luz de advertencia se encenderá y se mostrará un mensaje para indicar que la presión de una llanta está baja más de los valores recomendados y/o está ocurriendo una pérdida de presión. En este caso, no se puede garantizar un consumo óptimo de combustible y duración de la llanta.

Si una o más llantas están en las condiciones mencionadas arriba, la pantalla mostrará las correspondientes indicaciones de cada llanta.



**¡PRECAUCIÓN!**

No continúe conduciendo con una o más llantas ponchadas, puede comprometer la conducción. Repare inmediatamente la llanta ponchada usando el kit de reparación y contacte a su distribuidor autorizado tan pronto como sea posible.

Cada llanta, incluyendo la de refacción (si se proporciona), se deben verificar mensualmente cuando estén frías para asegurarse de que están infladas a la presión recomendada por el fabricante, indicada en la placa del vehículo o en la etiqueta de presión de inflado de las llantas. (Si su vehículo tiene llantas de tamaño diferente que el indicado en la placa del vehículo o en la etiqueta de presión de inflado de las llantas, usted debe determinar la presión de inflado correcta para esas llantas).

Como característica adicional de seguridad, su vehículo está equipado con un sistema de monitoreo de presión de las llantas (TPMS), el cual enciende una luz indicadora de baja presión de las llantas cuando una o más llantas están significativamente desinfladas.

Por consiguiente, cuando se ilumina la luz indicadora de baja presión de las llantas debe detenerse, revisar las llantas tan pronto como sea posible e inflarlas a la presión correcta. Conducir con una llanta muy desinflada ocasiona que la llanta se sobrecaliente y puede ocasionar que se dañe. El inflado insuficiente también reduce la economía de combustible, la vida del dibujo de la llanta, y puede afectar el manejo del vehículo y su capacidad para detenerse.

Es importante tomar en cuenta que el TPMS no sustituye el mantenimiento adecuado de las llantas y que es responsabilidad del conductor mantener la presión correcta de las llantas, aún si la falta de inflado no ha llegado al grado de activar la iluminación de la luz indicadora de baja presión de las llantas del TPMS.

Su vehículo también está equipado con un indicador de mal funcionamiento del TPMS para avisar que el sistema no está funcionando correctamente. El indicador de mal funcionamiento del TPMS está combinado con la luz indicadora de baja presión de las llantas. Cuando el sistema detecta un mal funcionamiento, la luz destella durante aproximadamente un minuto y después permanece iluminada continuamente. Esta secuencia continuará en los siguientes arranques del vehículo mientras exista la falla. Cuando el indicador de mal funcionamiento se ilumina, es posible que el sistema no pueda detectar o señalar la baja presión de la llanta como debería hacerlo. Las fallas del TPMS pueden ocurrir por varias razones, incluyendo la instalación de llantas de repuesto o de ruedas alternativas en el vehículo que impidan el funcionamiento correcto del TPMS. Revise siempre la luz de mal funcionamiento del TPMS después de reemplazar una o más llantas o ruedas, para confirmar que el reemplazo de las ruedas o llantas alternativas permiten que el TPMS continúe funcionando correctamente.



**¡PRECAUCIÓN!**

El TPMS ha sido optimizado para las llantas y ruedas de equipo original. Las presiones y advertencias del TPMS se establecieron para el tamaño de llantas equipadas en su vehículo. Si utiliza equipo de reemplazo que no es del mismo tamaño, tipo y/o estilo, el sistema podría funcionar incorrectamente o se podría dañar el sensor. Las ruedas no originales pueden ocasionar daños a los sensores. Si su vehículo está equipado con TPMS no use sellador para llantas que no sea original ni contrapesos de balanceo, ya que podrían ocasionar daños a los sensores.

**— Luz de advertencia de frenos antibloqueo (ABS)**

Al arrancar el vehículo, la lámpara de advertencia se ilumina por algunos segundos, para indicar que se está efectuando el autodiagnóstico. Si la luz permanece encendida después del arranque o se enciende y permanece encendida mientras se conduce, puede indicar que el ABS ha detectado una falla o que se ha vuelto inoperante. El sistema funcionará como un sistema de frenos estándar, sin antibloqueo.

Si tanto la luz roja de advertencia de "BRAKE" (freno) como la luz ámbar de advertencia de "ABS" están encendidas, acuda inmediatamente a su distribuidor autorizado. Refiérase a "Sistema de frenos antibloqueo" en este manual.

**— Luz de advertencia de servicio al 4WD (si así está equipado)**

Si este indicador permanece encendido o se enciende durante la conducción, significa que el sistema 4WD no está operando apropiadamente y requiere servicio. Se recomienda que conduzca hacia el distribuidor más cercano para que se inspeccione.

**— Luz de temperatura de la transmisión (si así está equipado)**

Esta luz indica que la temperatura del líquido de la transmisión está demasiado alta, lo que puede ocurrir en condiciones de uso severas, como jalar un remolque. Si esta luz se enciende, detenga el vehículo y ponga el motor en marcha mínima o un poco más alta, con la transmisión en neutral hasta que la luz se apague.

**¡ADVERTENCIA!**

Si usted continúa operando el vehículo cuando el indicador de temperatura de la transmisión esté encendido, puede ocasionar que el líquido se derrame y entre en contacto con componentes calientes del motor o del sistema de escape y se provoque un incendio.

**¡PRECAUCIÓN!**

Conducir continuamente con el indicador de temperatura de la transmisión iluminado, eventualmente ocasionará daños graves o fallas a la transmisión.



## Luces indicadoras amarillas



— **Luz de advertencia de combustible bajo**

Esta luz se iluminará cuando el nivel de combustible llegue a aproximadamente los 11 L (3.0 gal) y se mantendrá encendida hasta que se agregue combustible.



— **Luz indicadora de arrastre (TOW/HAUL, si así está equipado)**

Esta luz se iluminará cuando el modo de arrastre (TOW/HAUL) esté seleccionado.

Refiérase a "Transmisión automática" en el capítulo "Arranque y operación" para más información.



— **Luz indicadora de asistencia para unión del remolque (si así está equipado)**

Esta luz se iluminará para indicar para indicar que se ha activado el asistente para unión del remolque. Para mayor información refiérase a la sección de "Monitoreo de punto ciego" en el capítulo "Seguridad".



— **Luz del área de carga (si así está equipado)**

Esta luz se iluminará presionando el botón de la luz de carga en el interruptor de las luces.



— **Luz indicadora del 4WD con bloqueo (si así está equipado)**

Este indicador alerta al conductor para indicarle que el sistema de tracción en las cuatro ruedas está en el modo "Lock" (bloqueo). Los ejes trasero y delantero están mecánicamente bloqueados a la par, forzando a las ruedas traseras y delanteras para que giren a la misma velocidad.

Refiérase a la sección de "Operación de la tracción en todas las ruedas" (si así está equipado), en la sección de "Arranque y operación" para obtener mayor información.



— **Luz indicadora del 4WD de rango bajo (si así está equipado)**

Este indicador alerta al conductor para indicarle que el sistema de tracción en las cuatro ruedas está en el modo "Low" (bajo). Los ejes trasero y delantero están mecánicamente bloqueados a la par, forzando a las ruedas traseras y delanteras para que giren a la misma velocidad. El rango bajo le brinda mayor reducción de cambios para incrementar mayor torque a las ruedas.

Refiérase a la sección de "Operación de la tracción en todas las ruedas" (si así está equipado), en la sección de "Arranque y operación" para obtener mayor información.



— **Luz indicadora del 4WD (si así está equipado)**

Este indicador alerta al conductor que el vehículo se encuentra en el modo de tracción en las cuatro llantas y los ejes delantero y trasero están mecá-



nicamente bloqueados forzando a las llantas delanteras y traseras a girar a la misma velocidad.

 — **Luz indicadora Neutral (si así está equipado)**

Esta luz alerta al conductor que el vehículo se encuentra en modo Neutral y las flechas cardán delantera y trasera están desacopladas.

## Luces indicadoras verdes

 — **Luz Indicadora de luces de posición (si así está equipado)**

Este indicador se iluminará cuando las luces de estacionamiento o los faros se encienden.

 — **Luz indicadora de faros de niebla (si así está equipado)**

Esta luz muestra cuándo los faros de niebla delanteros están encendidos.

 — **Luz indicadora de luces direccionales**

Al mover la palanca de señal de vuelta, la flecha destellará junto con el indicador exterior de vuelta. Las flechas del panel de instrumentos parpadearán independientemente una de otra (izquierda o derecha) como sea seleccionada, así como las luces exteriores de vuelta (traseras y delanteras) se encenderán al mover la palanca hacia la derecha o hacia la izquierda.

### NOTA:

- Se escuchará una alerta sonora continua si el vehículo es conducido por aproximadamente 1.6 km (1 milla) con cualquiera de las direccionales encendidas.
- Si alguno de los indicadores destella rápidamente, revise si las luces exteriores están fundidas.

 — **Luz indicadora de control electrónico de velocidad fijado (pantalla del módulo de instrumentos de 7", si así está equipado)**

Esta luz se iluminará cuando el control electrónico de velocidad se le haya fijado a una velocidad.

Refiérase a "Control de velocidad" en el capítulo de "Arranque y operación" para más información.

 — **Luz indicadora de 4WD automático (si así está equipado)**

Esta luz alertará al conductor para indicarle que el vehículo está en modo 4WD automático y que aunque el eje delantero esté conectado, la potencia del vehículo es enviada a las ruedas traseras. El modo de tracción en las 4 ruedas será automáticamente activado cuando el vehículo cense una pérdida de tracción.

Para mayor información consulte el capítulo "Arranque y operación".





— **Luz indicadora del Sistema Stop/Start activo (si así está equipado)**

Esta luz se iluminará, cuando el modo "Autostop" del sistema Stop/Start esté activo.

## Luces indicadoras blancas



— **Luz indicadora de control electrónico de velocidad listo**

Esta luz se iluminará, cuando el control electrónico de velocidad está listo pero no ha sido ajustado. Consulte "Control de velocidad" en el capítulo "Arranque y operación" para más información.



— **Luz indicadora de control electrónico de velocidad fijado (pantalla del módulo de instrumentos de 3.5", si así está equipado)**

Esta luz se iluminará cuando el control electrónico de velocidad se le haya fijado a una velocidad.

## Luz indicadora azul



— **Indicador de luces altas**

Esta luz indica que los faros delanteros están en luces altas. Presione la palanca de multifunciones hacia el tablero para cambiar las luces y colocarlas en alto, jale la palanca de multifunciones para cambiar las luces a bajas. Si la puerta del conductor está abierta, y los faros o las luces de estacionamiento están encendidas, este indicador se iluminará y sonará una campanilla.

## SISTEMA DE DIAGNÓSTICO A BORDO – OBD II

Su vehículo está equipado con un sistema sofisticado de diagnóstico a bordo llamado OBD II. Este sistema realiza el monitoreo del desempeño de los sistemas de emisiones, motor y control de la transmisión automática. Cuando estos sistemas funcionan correctamente, su vehículo tendrá un desempeño y rendimiento de combustible excelentes, además de que las emisiones del motor cumplirán con los reglamentos gubernamentales.

Si alguno de estos sistemas requiere servicio, el sistema OBD II encenderá la "Luz Indicadora de Mal Funcionamiento" (MIL). También guardará códigos de diagnóstico y otra información que ayudará a su técnico de servicio a realizar reparaciones. Aun cuando usted pueda manejar su vehículo sin recurrir a una grúa, acuda a servicio con su distribuidor autorizado tan pronto como sea posible.

### ¡PRECAUCIÓN!

- La conducción prolongada con la "Luz Indicadora de Mal Funcionamiento" encendida puede causar daños adicionales al sistema de control de emisiones. Esto también puede afectar el rendimiento de combustible y la capacidad de conducción. El vehículo debe recibir servicio antes de realizar cualquier prueba de emisiones.



**¡PRECAUCIÓN!**

- Si la “Luz Indicadora de Mal Funcionamiento (MIL)” parpadea cuando el motor está en marcha, se producirán pronto daños severos al convertidor catalítico y pérdida de potencia. Lleve su vehículo a revisión con su distribuidor lo antes posible.

**Seguridad cibernética del sistema de diagnóstico a bordo (OBD II)**

Su vehículo está equipado con un sistema de diagnóstico a bordo (OBD II) y un puerto de conexión para permitirle acceder a la información relativa al rendimiento del control de emisiones del vehículo. Técnicos de servicio autorizados pueden necesitar acceder a esta información para asistir el diagnóstico y servicio del sistema de emisiones y del vehículo.

**¡ADVERTENCIA!**

- SÓLO un técnico de servicio autorizado debe conectar equipo al puerto de conexión OBD II para realizar diagnóstico y servicio a su vehículo.
- Si se conecta un equipo no autorizado al puerto del OBD II, como un dispositivo de rastreo, podría ser:
  - Que los sistemas del vehículo, incluyendo los sistemas relativos a la seguridad sean dañados y provocar una pérdida de control del vehículo, resultando en un accidente con lesiones serias o la muerte.
  - Acceso, o permitir el acceso a otros, de la información almacenada en los sistemas del vehículo, incluyendo información personal.

Para más información, la sección “Ciberseguridad” en el capítulo “Multimedia”.

**PROGRAMAS DE MANTENIMIENTO DE INSPECCIÓN DE EMISIONES**

Pasar el sistema de control de emisiones del vehículo podría ser un requerimiento legal en algunas localidades. La falla de la prueba del control de emisiones podría impedir la circulación del vehículo.



Para los Estados que tengan requerimiento de I/M (inspección y mantenimiento), esta verificación comprueba lo siguiente: la luz indicadora de mal funcionamiento (MIL) está funcionando y no se enciende cuando el motor está en marcha y el sistema OBD II (diagnóstico a bordo) está listo para la prueba.

Normalmente, el sistema OBD II ya está listo. Pero podría no estarlo si recientemente ha recibido servicio, si ha tenido la batería descargada o si se le ha reemplazado. Si el sistema OBD II determina que no está listo para la prueba, su vehículo podría fallarla.

Su vehículo tiene una prueba simulada con la llave de ignición la cual puede usar antes de ir a la estación de prueba. Para verificar si el sistema de OBD II de su vehículo está listo, usted debe de hacer lo siguiente:

1. Coloque el interruptor de ignición a la posición de encendido, pero aún





no de marcha al motor.

**NOTA:** Si le da marcha al motor tiene que empezar el procedimiento nuevamente.

2. Tan pronto como coloque la ignición en la posición encendido, usted verá el símbolo (MIL) encendido como cualquier otro testigo.
3. Aproximadamente 15 segundos después, una de las dos cosas sucederá:
  - El testigo "MIL" destellará por aproximadamente 10 segundos y entonces se iluminará completamente hasta que usted gire la llave a la posición de "OFF" o dé marcha al motor. Esto significa que el sistema de OBD II de su vehículo no está listo y no debe continuar con la estación I/M.
  - El "MIL" no destella y está completamente iluminado hasta que gire la llave de encendido o coloque la ignición en la posición Asegurado o dé marcha al motor. Esto significa que el sistema de OBD II de su vehículo está listo y puede continuar con la estación I/M.

Si su sistema OBD II **no está listo** usted deberá ver a su distribuidor autorizado. Cabe aclarar que si a su vehículo le fue hecho el servicio recientemente o si ha tenido la batería baja o se le ha reemplazado, puede ser que no necesite más que manejar el vehículo como normalmente lo hace para actualizar el sistema. Vuelva a verificar con la rutina antes mencionada para comprobar que está listo.

No obstante, si el sistema OBD II de su vehículo está o no listo y si el símbolo (MIL) está iluminado durante la operación normal del vehículo deberá de llevarlo al servicio antes de ir a la estación I/M. La estación I/M puede fallar en su vehículo porque la MIL está encendida con el motor encendido.



# ARRANQUE Y OPERACIÓN

## Contenido

■ <b>PROCEDIMIENTOS DE ARRANQUE</b> .....	<b>148</b>
• Transmisión automática (si así está equipado).....	148
• Característica de arranque de toque.....	148
• AutoPark (si así está equipado) .....	150
• Arranque después de estacionamiento prolongado.....	151
• Si el motor no arranca .....	152
• Operación en clima extremo (por abajo de -30°C o -22°F).....	153
• Después del arranque .....	153
■ <b>CALENTADOR DEL BLOQUE DEL MOTOR</b> .....	
(SI ASÍ ESTÁ EQUIPADO) .....	<b>153</b>
■ <b>RECOMENDACIONES SOBRE EL ASENTAMIENTO</b> .....	
<b>DEL MOTOR</b> .....	<b>153</b>
■ <b>FRENO DE ESTACIONAMIENTO</b> .....	<b>154</b>
■ <b>TRANSMISIÓN AUTOMÁTICA</b> .....	<b>155</b>
• Interbloqueo de la ignición (si así está equipado).....	157
• Sistema de interbloqueo de transmisión/frenos (BTSI).....	157
• Transmisión automática de 8 velocidades (si así está equipado)....	157
• Transmisión automática 6 velocidades (si así está equipado).....	162
■ <b>FUNCIONAMIENTO DE LA TRACCIÓN EN LAS CUATRO RUEDAS</b> <b>(SI ASÍ ESTÁ EQUIPADO)</b> .....	<b>169</b>
• Caja de transferencia de cambios manuales (si así está equipado)	169
• Caja de transferencia electrónica de 4 posiciones (si así está equipado).....	172
• Caja de transferencia de cambios electrónicos (interruptor de 5 posiciones) (si así está equipado).....	175
■ <b>DIFERENCIAL DE DESLIZAMIENTO LIMITADO</b> .....	<b>180</b>
■ <b>TECNOLOGÍA DE AHORRO DE COMBUSTIBLE</b> .....	
<b>(MOTOR DE 5.7L SI ASÍ ESTÁ EQUIPADO)</b> .....	<b>180</b>
■ <b>DIRECCIÓN ASISTIDA</b> .....	<b>181</b>
■ <b>CONTROL ELECTRÓNICO DE VELOCIDAD</b> .....	
<b>(SI ASÍ ESTÁ EQUIPADO)</b> .....	<b>181</b>
• Control crucero.....	181



■	<b>SISTEMA DE AYUDA DELANTERA/TRASERA PARA ESTACIONARSE PARKSENSE (SI ASÍ ESTÁ EQUIPADO)</b> .....	<b>184</b>
	• Sensores ParkSense.....	184
	• Pantalla ParkSense.....	184
	• Operación con un remolque.....	187
	• Servicio al sistema de ayuda para estacionarse ParkSense.....	187
	• Limpieza del sistema ParkSense.....	188
	• Precauciones al usar el sistema ParkSense.....	188
■	<b>CÁMARA TRASERA DE REVERSA PARKVIEW® (SI ASÍ ESTÁ EQUIPADO)</b> .....	<b>189</b>
■	<b>CARGA DE COMBUSTIBLE</b> .....	<b>191</b>
	• Mensaje del tapón de gasolina suelto.....	192
■	<b>CARGA DEL VEHÍCULO</b> .....	<b>193</b>
	• Rango de peso bruto vehicular (GVWR).....	193
	• Carga útil.....	193
	• Rango de peso bruto en el eje (GAWR).....	193
	• Tamaño de la llanta.....	193
	• Tamaño del rin.....	193
	• Presiones del inflado.....	193
	• Peso de vehicular.....	193
	• Carga.....	194
■	<b>ARRASTRE DE REMOLQUE</b> .....	<b>194</b>
	• Definiciones comunes de arrastre.....	194
	• Tipo de enganche de remolque y peso máximo del remolque.....	198
	• Peso de remolque (rangos máximos de peso del remolque).....	198
	• Peso del remolque y punta del remolque.....	198
	• Requerimientos de arrastre.....	199
	• Consejos de arrastre.....	205
■	<b>BARRIDO DE NIEVE</b> .....	<b>206</b>
■	<b>ARRASTRE RECREATIVO (CASA RODANTE, ETC.)</b> .....	<b>206</b>
	• Arrastre de este vehículo detrás de otro vehículo.....	206
	• Arrastre recreativo — Modelos con tracción en dos ruedas.....	207
	• Arrastre recreativo – modelos de tracción de 4 ruedas.....	207



■ <b>CONSEJOS DE CONDUCCIÓN.....</b>	<b>211</b>
• Conducción sobre superficies resbaladizas.....	211
• Manejo a través de agua.....	211
• Consejos de conducción todo terreno (Off Road).....	212



## PROCEDIMIENTOS DE ARRANQUE

Antes de arrancar su vehículo, ajuste su asiento, el espejo interior y exterior, colóquese el cinturón de seguridad y si los hubiera, pida al resto de los ocupantes que se abrochen sus cinturones de seguridad.

El motor de arranque no debe ser operado por intervalos mayores a los 10 segundos. Esperar de 10 a 15 segundos entre intervalos protegerá el motor el de arranque de sobrecalentamiento.

### ¡ADVERTENCIA!

- Al abandonar el vehículo, asegúrese que el interruptor de ignición se encuentre en el modo "Apagado", retire el transmisor de llave del vehículo y cierre el vehículo.
- Nunca deje a un niño sólo en un vehículo o con acceso a un vehículo desasegurado. Dejar a un niño solo y desatendido en un vehículo es peligroso por diversas razones. Un niño u otras personas pueden salir lastimados de forma severa e incluso fatal. Los niños deberán ser advertidos de no tocar el pedal del freno, el freno de estacionamiento o la palanca de cambios.
- No deje el transmisor de la llave en o cerca del vehículo, o en un lugar accesible para niños, y no deje un vehículo equipado con el sistema de arranque remoto sin llave en modo de ACC u ON/RUN. Un niño podría operar ventanas eléctricas, controles, o mover el vehículo.
- No deje niños o animales dentro de un vehículo estacionado en clima cálido. La temperatura puede subir tanto que podría causar lesiones severas o la muerte.

### Transmisión automática (si así está equipado)

Arranque el motor con el selector de cambios en la posición neutral (N) o estacionamiento (P). Aplique el freno antes de cambiar a cualquier rango de conducción.

#### NOTA:

- Este vehículo está equipado con un sistema de interbloqueo de los cambios de la transmisión. El pedal del freno debe pisarse para sacar la palanca de cambios de estacionamiento (P).
- Arrancar el vehículo en la posición neutral no será posible a menos que el freno manual sea colocado. Para conocer más acerca de la operación del freno manual, consulte la sección de "En caso de emergencia".

### Característica de arranque de toque

No pise el acelerador. Coloque el interruptor de la ignición brevemente a la posición de START y suéltelo. La marcha continuará funcionando y será desactivado automáticamente una vez que el motor haya encendido.



### **Entrada sin llave Keyless Enter-N-Go — Ignición (si así está equipado)**

Esta característica le permite al conductor operar la ignición con presionar un botón, siempre y cuando, el control/transmisor de llave se encuentre dentro del habitáculo del vehículo.

### **Arranque normal encender usando del botón “Engine Start/Stop” (Encender/Parar motor)**

#### *Para encender el motor usando el botón Start/Stop*

1. La transmisión debe estar en “P” (Estacionamiento, transmisión automática).
2. Presione y mantenga oprimido el pedal del freno (y pedal de embrague en transmisión manual) mientras presiona el botón de arranque/paro del motor una vez.
3. El sistema toma el control e intenta arrancar el vehículo. Si el vehículo no arranca, el motor de arranque se desacoplará automáticamente después de 10 segundos.
4. Si desea detener el giro del motor antes de que el motor arranque, presione nuevamente el botón.

**NOTA: El arranque normal de un motor frío o caliente se obtiene sin bombear o presionar el pedal del acelerador.**

#### *Apagar el motor usando el botón “Engine Start/Stop” (Encender/Parar motor)*

1. Coloque el selector de cambios en la posición de estacionamiento (transmisión automática), luego presione y libere el botón Start/Stop.
2. El interruptor de ignición volverá a la posición de apagado.
3. Si el selector de cambios no está en la posición de estacionamiento, el botón Start/Stop deberá ser presionado por más de dos segundos o presionarlo tres veces cuando la velocidad del vehículo sea por encima de 8 km/h (5 mph) antes de apagar el motor. El interruptor de la ignición permanecerá en la posición de ACC hasta que el selector de cambios sea llevado a la posición de estacionamiento y presionado dos veces para llevarlo a la posición de apagado.
4. Si el selector de cambios no está en estacionamiento y el botón Start/Stop es presionado una vez a una velocidad del vehículo menor a los 8 km/h (5 mph), la pantalla del módulo de instrumentos mostrará el mensaje de “vehículo no en estacionamiento” y el motor permanecerá encendido. Nunca deje el vehículo fuera de la posición de estacionamiento; ya que podría rodarse.

**NOTA: Si el selector de cambios no está en la posición de estacionamiento, y el botón start/stop es presionado una vez con la velocidad del vehículo a 8 km/h (5mph) el motor se apagará y la ignición permanecerá en la posición de ACC. Si la velocidad del vehículo cae por abajo de 1.9 km/h (1.2 mph), el vehículo podría autodetenerse. Consulte la característica de “AutoPark” más adelante.**



## AutoPark (si así está equipado)

El AutoPark es una función complementaria para ayudar a colocar el vehículo en posición de estacionamiento si ocurrieran las situaciones de las siguientes páginas. Es un sistema de respaldo y no se debe basar en él como el método principal para colocar el vehículo en la posición de estacionamiento. AutoPark no está diseñado para reemplazar la necesidad de colocar su vehículo en la posición de "P" (Estacionamiento).

Las condiciones por las cuales el AutoPark se colocará están enlistadas en las siguientes páginas.

### ¡ADVERTENCIA!

- La falta de atención del conductor puede provocar que no coloque el vehículo en la posición de "P" (Estacionamiento) correctamente. **VERIFIQUE VISUALMENTE** que el rango "P" se muestre en la pantalla del módulo de instrumentos y en el selector de cambios para confirmar que el vehículo está en la posición de ESTACIONAMIENTO. Como precaución adicional, siempre aplique el freno de estacionamiento.
- AutoPark es una función suplementaria. No está diseñado para reemplazar la necesidad de colocar su vehículo en la posición de "P" (Estacionamiento). Es un sistema de respaldo y no debe ser utilizado como el método primario en que el conductor coloque el vehículo en "P" (estacionamiento)

***Si el vehículo no está en "P" (Estacionamiento) y el conductor apaga el motor, el vehículo activará la función de AutoPark.***

AutoPark se activará en los siguientes casos:

- Vehículo equipado con selector de cambios giratorio y transmisión de 8 velocidades.
- Vehículo no está en "P" (estacionamiento)
- Si la velocidad del vehículo es de 1.9 km/h (1.2 mph) o menor.
- El interruptor de ignición es cambiado de la posición de RUN a ACC.

**NOTA:** Para vehículos equipados con Keyless Go, el interruptor de ignición cambiará al de modo accesorios (ACC). Después de 30 minutos el interruptor de ignición cambiará a la posición de "OFF" (apagado) a menos que el conductor coloque el interruptor de ignición en la posición de apagado.

***Si el vehículo no está en "P" (Estacionamiento) y el conductor sale del vehículo con el motor andando, se activará la función AutoPark.***

AutoPark se activará en los siguientes casos:

- Vehículo equipado con selector de cambios giratorio y transmisión de 8 velocidades.
- Si el vehículo no está en "P" (Estacionamiento).
- Si la velocidad del vehículo es de 1.9 km/h (1.2 mph) o menos.
- Si el cinturón de seguridad del conductor está desabrochado.
- Si la puerta del conductor está abierta.
- Si el pedal del freno no está presionado.



El mensaje "AutoPark activado cambie a "P" y luego cambie a velocidad" se mostrará en la pantalla del módulo de instrumentos.

**NOTA:** En algunos casos el icono ParkSense se mostrará en la pantalla del módulo de instrumentos. En este caso el cambiador debe ser regresado a la posición de "P" para seleccionar la velocidad deseada.

*Si el conductor cambia a "P" (Estacionamiento) mientras el vehículo está en movimiento, la función AutoPark puede activarse.*

AutoPark se activará SOLAMENTE cuando la velocidad del vehículo sea de 1.9 km/h (1.2 mph) o menor.

Se mostrará el mensaje "La velocidad del vehículo es muy alta para cambiar a P" en la pantalla del módulo de instrumentos si la velocidad del vehículo es mayor a 1.9 km/h (1.2 mph).

### ¡ADVERTENCIA!

Si la velocidad del vehículo es mayor a 1.9 km/h, la transmisión cambiará a NEUTRAL hasta que se cumpla la condición arriba mencionada. Un vehículo en dejado en la posición de NEUTRAL puede moverse. Como una precaución adicional, siempre aplique el freno de estacionamiento cuando salga del vehículo.

#### **4WD LOW (si así está equipado)**

**La función AutoPark será deshabilitada cuando opere el vehículo en 4WD LOW.**

El mensaje "AutoPark deshabilitado" será mostrado en la pantalla del módulo de instrumentos".

**Advertencias adicionales serán dadas al cliente bajo estas condiciones:**

- Vehículo no está en "P" (estacionamiento)
- La puerta del conductor está abierta
- Vehículo está en rango 4WD LOW

El mensaje "**AutoPark no está colocado**", será mostrado en la pantalla del módulo de instrumentos. Habrá una advertencia sonora hasta que cambie el vehículo a la posición de "P" (estacionamiento) o la puerta del conductor sea cerrada.

**SIEMPRE REVISE VISUALMENTE** que su vehículo esté en la posición de "P" (Estacionamiento) mostrando la P en la pantalla del módulo de instrumentos y/o en el selector de cambios. Como una precaución adicional, siempre aplique el freno de estacionamiento.

### **Arranque después de estacionamiento prolongado**

**NOTA:** Esta condición sucede cuando el vehículo no ha sido arrancado o conducido por al menos 30 días.

1. Instale una batería de carga o cables pasa corriente a la batería para asegurar una carga de batería completa durante el ciclo de arranque.





2. Coloque la ignición en la posición de encendido y suelte cuando el motor haya arrancado. Para sistemas Keyless Enter'n Go, presione y sostenga el pedal del freno mientras presiona el botón de arranque/paro de motor una vez.
3. Si el motor no arranca en 10 segundos, espere de 10 a 15 segundos para permitir que se enfríe el motor de arranque, después repita el procedimiento.
4. Si el motor no arranca después de 8 intentos, permite que el motor de arranque se enfríe por lo menos 10 minutos, después repita el procedimiento.

### ¡PRECAUCIÓN!

Para prevenir daño al motor de arranque, no de marcha continuamente por mas de 10 segundos cada vez. Espere de 10 a 15 segundos antes de volver a tratar.

### Si el motor no arranca

Si el motor no arranca después de seguir el procedimiento "Arranque normal" y no ha experimentado condiciones de estacionamiento prolongado, como las descritas anteriormente, puede que el motor se encuentre ahogado. Pise el pedal del acelerador completamente hasta el piso y manténgalo ahí mientras arranca el motor. Esto debe eliminar cualquier exceso de combustible en caso de que el motor esté ahogado.

El motor de arranque se acoplará automáticamente, funcionará durante 10 segundos, y luego se desacoplará. Una vez que esto ocurra, libere el pedal del acelerador y el pedal del freno, espere de 10 a 15 segundos, luego repita el procedimiento de arranque normal.

### ¡ADVERTENCIA!

- Nunca vierta combustible ni otros líquidos inflamables en la abertura de entrada de aire del cuerpo del acelerador para tratar de arrancar el vehículo. Esto podría generar una llama intensa repentina y ocasionarle graves lesiones personales.
- No intente empujar o remolcar su vehículo para que arranque. Los vehículos equipados con transmisión automática no se pueden arrancar de esta forma. El combustible sin quemar puede entrar al convertidor catalítico y cuando el motor arranque, se encenderá y dañará el convertidor y el vehículo.
- Si el vehículo tiene descargada la batería, se pueden utilizar cables pasacorriente para arrancar con una batería auxiliar o la batería de otro vehículo. Este tipo de arranque puede ser peligroso si se realiza incorrectamente. Consulte "Procedimiento de Arranque con cables pasacorriente" en este manual.

### ¡PRECAUCIÓN!

Para no dañar el motor de arranque, no de marcha al motor por más de 10 segundos cada vez. Espere de 10 a 15 segundos antes de intentar nuevamente.



Si el motor está ahogado, puede arrancar, pero no tener suficiente potencia para continuar trabajando al soltar la llave. Si esto ocurre, continúe haciendo girar el motor con el pedal del acelerador presionado hasta el piso. Libere el pedal del acelerador y la llave una vez que el motor esté trabajando suavemente. Si el motor no muestra señales de arrancar después de un periodo de 10 segundos de hacerlo girar manteniendo el pedal del acelerador hasta el piso, espere de 10 a 15 segundos, luego repita el procedimiento de "Arranque normal".

### **Operación en clima extremo (por abajo de -30°C o -22°F)**

Para asegurar el arranque en temperaturas extremas, use un calentador eléctrico alimentado externamente para el bloque del motor (disponible con su distribuidor autorizado).

### **Después del arranque**

La velocidad de marcha mínima (en ralentí) es controlada automáticamente y disminuirá conforme se caliente el motor.

## **CALENTADOR DEL BLOQUE DEL MOTOR (SI ASÍ ESTÁ EQUIPADO)**

El calentador del bloque del motor calienta el motor y permite arranques más rápidos en clima frío. Conecte el cable a una toma eléctrica estándar de AC (Corriente Alterna) de 110-115 voltios con un cable de extensión de tres conductores con conexión a tierra. El calentador del bloque debe enchufarse al menos una hora para lograr el efecto adecuado de calentamiento en el motor.

El cable de calentador del bloque de motor, está enrutado debajo del cofre del lado del pasajero cerca del ensamble del faro derecho. Se ubica entre la parrilla delantera y el radiador, debajo de la cubierta superior (si así aplica).

### **¡ADVERTENCIA!**

Recuerde desconectar el cable antes de conducir. Dañar el cable eléctrico de 110-115 voltios podría ocasionar que alguien se electrocute.

## **RECOMENDACIONES SOBRE EL ASENTAMIENTO DEL MOTOR**

No se requiere un largo periodo de asentamiento para el motor y el tren motriz (transmisión y eje) en su vehículo.

Conduzca moderadamente durante los primeros 500 km (300 millas). Después de los primeros 100 km (60 millas), son recomendables las velocidades hasta 80 ó 90 km/h (50 ó 55 mph), siempre tomando en cuenta los límites de velocidades locales.

En velocidad de crucero, las aceleraciones breves con el pedal del acelerador totalmente pisado, dentro de los límites de las leyes de tráfico locales,



contribuyen a un buen asentamiento. La aceleración total con un rango de velocidad bajo puede ser dañina y se debe evitar.

El aceite del motor instalado en la fábrica es un lubricante de alta calidad del tipo conservador de energía. Los cambios de aceite deben ser consistentes con las condiciones climáticas anticipadas en las que se operará el vehículo. Para ver la viscosidad y los grados de calidad recomendados, refiérase a "Fluidos recomendados, lubricantes y partes genuinas" en el "Especificaciones técnicas".

### ¡PRECAUCIÓN!

Nunca se deben usar aceites no detergentes ni aceites minerales puros en el motor o puede causarle daño.

**NOTA:** Un motor nuevo puede consumir algo de aceite durante los primeros miles de kilómetros (millas) de operación. Esto se debe considerar como una parte normal del asentamiento y no interpretarse como una indicación de un problema. Por favor revise el nivel de aceite de forma regular durante el periodo de asentamiento del motor. Agregue aceite según se requiera.

## FRENO DE ESTACIONAMIENTO

Antes de salir del vehículo, cerciórese de que el freno de estacionamiento esté completamente aplicado, el motor apagado, interruptor de ignición de ignición en posición de apagado y el selector de cambio de velocidades en la posición de estacionamiento (P). En reversa o en primera velocidad, para transmisión manual.

El freno de estacionamiento accionado con el pie está ubicado debajo de la esquina inferior izquierda del tablero de instrumentos. Para aplicar el freno de estacionamiento, oprima firmemente el pedal del freno de estacionamiento por completo. Para liberar el freno de estacionamiento, tire de la palanca de liberación del freno de estacionamiento.

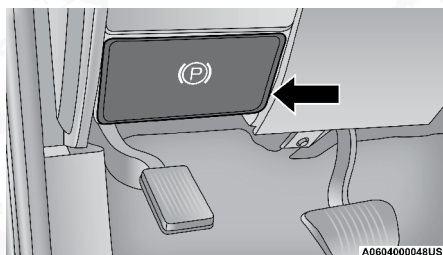

**Palanca de liberación del freno de estacionamiento**

Cuando se aplica el freno de estacionamiento con el interruptor de ignición encendido, se ilumina la "Luz de advertencia de los frenos" en el módulo de instrumentos.

**NOTA:**

- Cuando el freno de estacionamiento está aplicado y la transmisión colocada en velocidad, la "Luz de advertencia de los frenos" destellará. Si se



detecta que el vehículo se está moviendo, sonará una campanilla para advertir al conductor. Libere completamente el freno de estacionamiento antes de tratar de mover el vehículo.

- Esta luz muestra únicamente que está aplicado el freno de estacionamiento. No indica el grado de aplicación del freno.

Cuando se estacione en una pendiente, es importante que gire las ruedas delanteras hacia la acera en una cuesta descendente y al contrario de la acera en una cuesta ascendente. Aplique el freno de estacionamiento antes de colocar la palanca de cambios en estacionamiento (P), de lo contrario la carga sobre el mecanismo de bloqueo de la transmisión puede hacer difícil mover la palanca de cambios fuera de la posición de estacionamiento (P). El freno de estacionamiento siempre debe estar aplicado cuando el conductor no está en el vehículo.

### ¡ADVERTENCIA!

- Nunca utilice la posición de estacionamiento (P) como un sustituto del freno de estacionamiento. Siempre aplique el freno de estacionamiento completamente cuando se estacione para evitar el movimiento del vehículo y posibles lesiones o daños.
- Nunca deje niños a solas en un vehículo o con acceso a un vehículo no asegurado. Dejar a un niño en el vehículo sin vigilancia es peligroso por muchas razones. El niño u otras personas se pueden lesionar seria o fatalmente.
- No deje el transmisor de llave en o cerca del vehículo (o en un lugar accesible a los niños). El niño puede hacer funcionar las ventanas eléctricas, otros controles o mover el vehículo.
- Cerciórese de que el freno de estacionamiento esté completamente desacoplado antes de conducir; de no hacerlo podría llevar a una falla del freno y a un accidente.
- Siempre aplique completamente el freno de estacionamiento cuando abandone su vehículo o éste puede rodar y causar daño o lesiones. Asimismo asegúrese de dejar la transmisión en estacionamiento (P). No hacerlo puede permitir que el vehículo ruede y causar daño o lesiones.

### ¡PRECAUCIÓN!

Si la "Luz de advertencia de los frenos" se mantiene encendida con el freno de estacionamiento liberado, esto es indicación de una falla en el sistema de frenos. Deberá darle servicio de inmediato al sistema de frenos con un distribuidor autorizado

## TRANSMISIÓN AUTOMÁTICA

**NOTA:** Debe presionar y sostener el pedal de freno cuando cambie fuera de la posición de estacionamiento "P".



**¡ADVERTENCIA!**

- Es peligroso mover el selector de cambios fuera de P (estacionamiento) o N (neutral), si la velocidad del motor es mayor que la velocidad de ralentí. Si el pie no está presionando con firmeza el pedal del freno, el vehículo podría acelerar rápidamente hacia adelante o hacia atrás. Usted podría perder el control del vehículo y golpear a alguien o algo. Sólo cambie de velocidad cuando el motor está en ralentí normal y su pie esté presionando firmemente el pedal del freno.
- Un movimiento no intencionado del vehículo podría lesionar a aquellos que se encuentren dentro o cerca del vehículo. Como en todos los vehículos, usted nunca debe salir del vehículo mientras el motor está encendido. Antes de salir del vehículo, usted debe siempre cambiar la velocidad a "P" (estacionamiento), apagar la ignición y aplicar el freno de estacionamiento. Una vez que la llave ha sido removida de la ignición, la palanca de velocidades queda asegurada en la posición "P" (estacionamiento), asegurando el vehículo contra cualquier movimiento no deseado.
- Cuando deje su vehículo siempre remueva el transmisor de la llave de la ignición y asegúrelo. Si está equipado con Keyless Enter-N-Go™ (Acceso remoto sin llave), siempre asegúrese de que la ignición quede en el modo de "OFF" (apagado), retire el control de llave y asegure el vehículo.
- Nunca use la posición de (P) estacionamiento como un sustituto del freno de estacionamiento. Siempre aplique el freno de estacionamiento por completo para evitar el movimiento del vehículo y posibles lesiones o daños.
- Su vehículo podría moverse y lesionarlo a usted y a otras personas si no está en estacionamiento (P). Compruébelo intentando sacar el selector de velocidades de P con el pedal del freno suelto. Asegúrese de que la transmisión esté en ESTACIONAMIENTO antes de salir del vehículo.
- Su vehículo podría moverse y lesionarlo a usted y a otras personas si no está en ESTACIONAMIENTO. Compruébelo intentando sacar el selector de velocidades de P con el pedal del freno suelto. Asegúrese de que la transmisión esté en ESTACIONAMIENTO antes de salir del vehículo.
- Nunca deje niños a solas en un vehículo. Dejar a un niño en el vehículo sin vigilancia es peligroso por muchas razones. El niño u otras personas se pueden lesionar seriamente o fatalmente. El niño puede hacer funcionar las ventanas eléctricas, otros controles o mover el vehículo. Los niños deben de ser advertidos que no deben de tocar el freno de estacionamiento, el pedal de freno o el selector de cambios.
- No deje el transmisor de la llave en o cerca del vehículo, o en un lugar accesible para los niños y no deje un vehículo equipado con Keyless Enter-N-Go™ (Acceso remoto sin llave) en la posición de Accesorios o Encendido/En conducción. Un niño podría operar las ventanas eléctricas, otros controles o mover el vehículo.



**¡PRECAUCIÓN!**

La transmisión se puede dañar si no se observan las siguientes precauciones:

- Cambie a "P" (estacionamiento) solamente después de que el vehículo se haya detenido completamente.
- No cambie de "R" (reversa), "P" (estacionamiento) o "N" (neutral) a ninguna otra velocidad de avance cuando el motor esté arriba de la velocidad de ralentí.
- Antes de cambiar a cualquier velocidad, asegúrese que su pie esté firmemente apoyado en el pedal del freno.

**Interbloqueo de la ignición (si así está equipado)**

Este vehículo está equipado con un sistema de interbloqueo de la ignición, el cual requiere que el selector de velocidades este en la posición "P" (estacionamiento) antes de colocar la ignición en la posición de Bloqueo/Apagado (retiro de llave). La llave únicamente puede quitarse de la ignición, cuando el interruptor está en la posición de Bloqueo/Apagado, la transmisión se bloqueará en la posición de estacionamiento (P) si la ignición está en la posición de Bloqueo/Apagado.

**NOTA:** Si una falla ocurre, el sistema detendrá la llave en el interruptor de la ignición para advertirle que esta característica de seguridad es inoperable. El motor puede encenderse y apagarse pero la llave no podrá removerse hasta que realice servicio.

**Sistema de interbloqueo de transmisión/frenos (BTSI)**

Este vehículo está equipado con un sistema de interbloqueo para la transmisión/frenos (BTSI) que mantiene el selector de velocidades en la posición de estacionamiento, a menos que se apliquen los frenos. Para mover el selector fuera de la posición de estacionamiento, el interruptor de ignición se debe girar a la posición ON/RUN (encendido/arranque) (con el motor encendido para vehículos con transmisión de 8 velocidades) y también se debe de presionar el pedal del freno.

En vehículos equipados con transmisión de 8 velocidades, el pedal de freno también debe ser presionado para cambiar de "N" (Neutral) a "D" (Conducir) o "R" (Reversa) cuando el vehículo se encuentre detenido o a muy baja velocidad.

**Transmisión automática de 8 velocidades (si así está equipado)**

La transmisión es controlada utilizando un selector giratorio electrónico ubicado en el tablero de instrumentos. El rango de la transmisión (PRND) se muestra sobre el selector de velocidades y en el módulo de instrumentos. Para seleccionar una velocidad o rango, simplemente gire el selector. Debe presionar el pedal de freno para cambiar la transmisión fuera de la posición "P" (o "N", cuando el vehículo está detenido o moviéndose a baja velocidad). Para cambiar múltiples rangos a la vez (cómo de "P" a "D"), simplemente gire el selector de velocidades a la posición apropiada. Seleccione "D" (conducir) para el manejo cotidiano.



**NOTA:** En caso de una diferencia entre la posición del selector de cambios y el rango actual de la transmisión (por ejemplo, si el conductor selecciona la posición "P" mientras conduce), el indicador de posición destellará de forma continua hasta que el selector sea colocado en la posición apropiada, o el cambio seleccionado pueda ser completado.

La transmisión controlada electrónicamente, adapta el programa de cambios de acuerdo a lo solicitado por el conductor, las condiciones ambientales y del camino. La electrónica de la transmisión es capaz de calibrarse por sí misma, por eso, durante los primeros cambios cuando el vehículo es nuevo, los sentirá un poco abruptos. Esta es una condición normal y el desempeño del cambio de la transmisión mejorará en los primeros cientos de kilómetros.

Cambiar de "D" (conducir) a estacionamiento "P" (estacionamiento) o "R" (reversa) o viceversa debe hacerse únicamente cuando el vehículo se encuentra detenido. Asegúrese de mantener su pie en el pedal del freno cuando gire el indicador de cambios rotativo.

El selector de cambio de velocidades solamente cuenta con las posiciones de "P" (estacionamiento), "R" (reversa), "N" (neutral), y "D" (conducir). Se pueden hacer cambios manuales utilizando el control de rangos de velocidad (ERS, si así está equipado) que se describe más adelante en esta sección. Presione los interruptores del ERS (Gear - / Gear +) al volante mientras se encuentra en la posición "D" para seleccionar el rango de velocidad más alto disponible, y se mostrara ese rango en el panel como 1, 2,3, etc. Consulte "Selección de rango electrónico, ERS" en esta sección para más información. Algunos modelos mostrarán ambos, el selector y el rango actual mientras esté en el modo ERS.

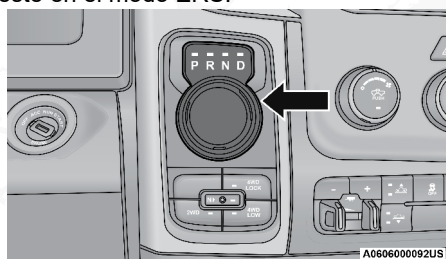

**Selector electrónico de velocidades**

## Rangos de velocidad

No acelere el motor mientras cambia de la posición de estacionamiento a neutral o a algún rango de velocidad.

**NOTA:** Después de seleccionar cualquier rango de velocidad, espere un momento para permitir que la velocidad seleccionada se acople completamente antes de acelerar. Esto es especialmente importante cuando el motor está frío.

### Estacionamiento (P)

Este rango complementa al freno de estacionamiento, bloqueando la transmisión. El motor puede arrancarse en este rango. Nunca use estacionamiento (P) cuando el vehículo esté en movimiento.

Ponga el freno de estacionamiento cuando deje el vehículo en este rango. Aplique siempre primero el freno de estacionamiento, después coloque la palanca de cambios en la posición de estacionamiento (P).

Cuando se estacione en alguna subida, aplique el pedal del freno antes de colocar la palanca de la transmisión en estacionamiento (P), de otra manera el mecanismo de la transmisión hará difícil hacer el cambio de la palanca de la transmisión fuera de "P". Como precaución, gire las llantas en contra de la curva en una bajada.

**NOTA: En vehículos con tracción en las cuatro ruedas asegúrese de que la caja de transferencia esté en una posición de conducción.**

Al salir del vehículo, siempre:

- Aplique el freno de estacionamiento.
- Cambie la transmisión a "P" (estacionamiento).
- Apague el motor.
- Retire el transmisor.

### ¡PRECAUCIÓN!

- NO acelere el motor cuando cambie de "P" o "N" a algún otro rango de velocidad, ya que puede dañar el tren motriz.
- Antes de mover la transmisión fuera de "P" (estacionamiento), deberá arrancar el motor y presionar el pedal del freno, de otra manera podría provocar daños al selector de cambios.

Los siguientes indicadores son para asegurarse que ha colocado el selector de velocidades en la posición "P" (estacionamiento):

- Vea la pantalla de posición de la transmisión y verifique que se muestre la posición "P" y no se encuentre destellando.
- Con el pedal del freno liberado, verifique que la palanca de la transmisión no se mueva de la posición "P".

#### **Reversa (R)**

Este rango es para mover el vehículo hacia atrás. Use este rango únicamente después de que el vehículo se haya detenido completamente.

#### **Neutral (N)**

Este rango se utiliza cuando el vehículo está detenido durante períodos prolongados con el motor funcionando. Aplique el freno de estacionamiento y cambie la transmisión a la posición "P" si debe salir del vehículo.

### ¡ADVERTENCIA!

NO maneje el vehículo en NEUTRAL y nunca apague el motor cuando baja una pendiente, estas son prácticas inseguras que limitan su respuesta al cambio, ya sea por tráfico o por condiciones del camino. Podría perder el control del vehículo y tener un accidente.





**¡PRECAUCIÓN!**

Remolcar el vehículo, dejar que se mueva por inercia o conducirlo por cualquier otra razón con la palanca de cambios en neutral (N), puede ocasionar daños severos en la transmisión.

**Conducción (D)**

Este rango debe ser usado para la mayor parte del tiempo del manejo en ciudad y carretera. Provee cambios ascendentes y descendentes más suaves, así como una mejor economía de combustible. La transmisión realiza cambios ascendentes automáticamente a todas las velocidades. La posición Conducción (D) proporciona óptimas características de manejo bajo condiciones normales de operación.

Cuando ocurren cambios de transmisión frecuentemente (como cuando se opera el vehículo bajo condiciones de carga pesada, en terrenos montañosos, viajando a través de vientos muy fuertes, o mientras se tira de remolques muy pesados), use el sistema de Selección Electrónica del Rango (ERS) (refiérase a "Funcionamiento del sistema de Selección Electrónica del Rango de Velocidad (ERS)" en esta sección) para seleccionar un rango más bajo de cambios. Bajo estas condiciones usar un rango más bajo de velocidades mejorará el rendimiento y extenderá la vida de la transmisión al reducir los cambios excesivos y la acumulación de calor.

En temperaturas extremadamente frías (-30°C / -22°F o menos), la operación de la transmisión puede ser modificada dependiendo de la temperatura del motor y la transmisión así como de la velocidad del vehículo. La operación normal se reanudará una vez que la temperatura de la transmisión alcance un nivel adecuado.

**Modo de transmisión Limp home**

La operación de la transmisión es monitoreada electrónicamente para condiciones anormales. Si se detecta una condición que pudiera resultar en daños a la transmisión, el modo de seguridad de la transmisión limp home es activado. En este modo, la transmisión puede operar sólo en ciertas velocidades, o no puede cambiar en absoluto. Si el limp home está activado, la transmisión permanecerá en la posición del rango hasta que el vehículo sea llevado a paro total. Después de que el vehículo este parado, la transmisión permanecerá en el segundo rango sin importar en qué posición de rango se haya seleccionado. Las posiciones estacionamiento, reversa y neutral seguirán trabajando. La luz indicadora de mal funcionamiento (MIL) se iluminará. El limp home, permitirá que el vehículo sea llevado con un distribuidor autorizado sin dañar la transmisión.

En caso de algún problema momentáneo, la transmisión podrá ser restablecida haciendo lo siguiente:

**NOTA:** En los casos en los que el mensaje en el módulo de instrumentos indique que la transmisión podría no engranar nuevamente después de que se apague el motor, realice el siguiente procedimiento en algún lugar ya preparado (preferentemente con su distribuidor autorizado).

1. Pare el vehículo



2. Cambie el selector de velocidades a la posición "P" (estacionamiento). Si no es posible, cambie la transmisión a "N" (neutral).
3. Coloque el interruptor de la ignición en la posición de apagado. En vehículos equipados con botón de ignición, presione y mantenga presionado el interruptor de ignición hasta que el motor se apague.
4. Espere aproximadamente 30 segundos.
5. Encienda nuevamente el motor.
6. Cambie al rango deseado. Si el problema ya no es detectado la transmisión habrá regresado a la operación normal.

**NOTA:** Aunque la transmisión sea restablecida, se recomienda que visite a un distribuidor autorizado lo más pronto posible. El distribuidor cuenta con el equipo para poder hacer un diagnóstico a la transmisión.

Si la transmisión no puede ser restablecida, es necesario servicio de parte de su distribuidor autorizado.

### Selección Electrónica del Rango (ERS) (Transmisión de 8 velocidades, si así está equipado)

La Selección Electrónica del Rango de Velocidad (ERS) le permite al conductor limitar el rango máximo de velocidad cuando la transmisión se encuentra en la posición "D". Por ejemplo, si cambia la transmisión a la posición 4 (cuarta velocidad), la transmisión no cambiara a un rango mayor de cuarta velocidad (a menos que sea para prevenir que el motor se sobre revolucione), pero si cambiara a segunda y primera normalmente.

Puede cambiar entre los modos "D" y ERS a cualquier velocidad del vehículo. Cuando la caja de cambios se encuentre en la posición de "D", la transmisión funcionará automáticamente, cambiando entre todos los rangos de velocidades disponibles. Si presiona el interruptor de Gear- en el volante, activará el modo ERS, desplegará el rango de velocidad actual en el panel, y mantendrá ese rango como el máximo disponible. Una vez que se encuentre en el modo ERS, puede presionar los interruptores "+" o "-" para cambiar la velocidad máxima disponible.

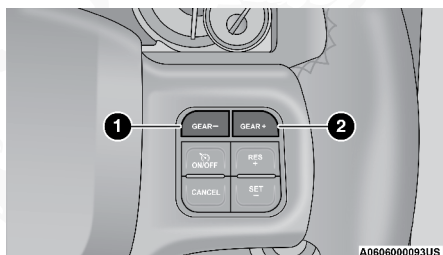

1 — Interruptor GEAR (-)

2 — Interruptor GEAR (+)

Para salir del modo ERS, simplemente presione y sujete el interruptor ERS (+) hasta que "D" aparezca nuevamente en el indicador de posición de rango de velocidad en el tablero.



**¡ADVERTENCIA!**

No realice un cambio descendente para un frenado con motor adicional en una superficie resbalosa. Las ruedas de tracción podrían perder su agarre provocando que el vehículo se patine.

**Cuándo utilizar el modo TOW/HAUL (arrastre/remolque)**

Cuando se conduce en áreas con cuevas, se arrastra un remolque, se transporta una carga pesada, etc. Y ocurren cambios frecuentes de la transmisión, presione el botón arrastre/remolque (TOW/HAUL). Esto mejorará el desempeño y reducirá el potencial de sobre calentamiento o falla de la transmisión debido a los cambios excesivos.

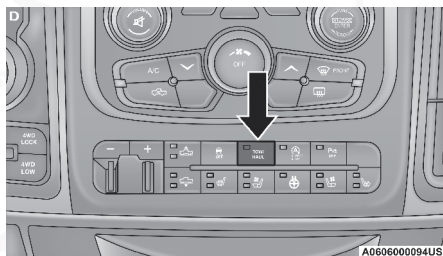

**Interruptor Tow/Haul**

La luz indicadora arrastre/remolque (TOW/HAUL) se iluminará en el tablero de instrumentos para indicar cuándo se ha activado el interruptor. Presionando el interruptor una segunda vez se restablece el funcionamiento normal. Si se desea el modo arrastre/remolque (TOW/HAUL), el interruptor se debe presionar cada vez que el motor se arranca.

**¡ADVERTENCIA!**

No use Tow/Hall al conducir en superficies resbalosas. Esto puede causar que las llantas traseras se patinen y que se pierda el control del vehículo, podría causar un accidente o salir gravemente herido.

**Transmisión automática 6 velocidades (si así está equipado)**

El indicador de los cambios está localizado en el panel de instrumentos, indica la posición del rango de velocidad. La palanca de cambios está montada en la columna de la dirección del lado derecho o en la consola (si así está equipado). Usted debe presionar el pedal de freno para poder mover la palanca fuera de la posición estacionamiento (P) (sistema de interbloqueo). Para conducir mueva la palanca de estacionamiento (P) o neutral (N) a la posición en conducción (D). Jale la palanca hacia usted cuando cambia a la posición reversa (R) o estacionamiento (P),

La transmisión controlada electrónicamente, le brinda cambios precisos. La electrónica de la transmisión se calibra a sí misma, por eso, los primeros cambios en un vehículo nuevo los sentirá abruptos. Esta es una condición normal y los cambios precisos se irán mejorando en cuanto el vehículo adquiera unos cientos de kilómetros.



Cambie de "D" (conducción) a "P" (estacionamiento) o "R" (reversa) deberá ser hecho sólo después de soltar el pedal del acelerador y el vehículo se pare. Asegúrese de tener el pie en el pedal del freno cuando mueva la palanca de velocidades entre los rangos.

El selector de la transmisión tiene sólo "P" (estacionamiento), "R" (reversa), "N" (neutral) y "D" (conducir). Los cambios manuales pueden hacerse usando el Selector Electrónico de rangos (ESR). Mueva la palanca a la derecha o a la izquierda (+/-) cuando en la posición de "D" (conducir) para seleccionar el mayor rango de velocidad posible. La velocidad se mostrará en el panel de instrumentos como 1, 2, 3, etc. Los modelos con la Pantalla del módulo de instrumentos, mostrará ambas selecciones de rango y el rango actual, mientras esté en el modo ERS.

### Rangos de velocidad

NO acelere el motor cuando cambie de las posiciones estacionamiento (P) o neutral (N) a otra velocidad.

**NOTA: Después de seleccionar cualquier rango de velocidad, espere un momento para permitir que la velocidad seleccionada se acople completamente antes de acelerar. Esto es especialmente importante cuando el motor está frío.**

#### *Estacionamiento (P)*

Este rango de velocidad es un complemento al freno de estacionamiento ya que bloquea la transmisión. El motor se puede arrancar en esta posición. Nunca intente usar "P" (estacionamiento) mientras el vehículo esté en movimiento. Ponga el freno de estacionamiento, cuando deje el vehículo en este rango.

Cuando se estacione en una superficie plana, coloque primero la palanca de velocidades en la posición de "P" (estacionamiento) y después aplique el freno de estacionamiento.

Cuando se estacione en una pendiente, es importante poner el freno de estacionamiento antes de poner la palanca de velocidades en "P" (estacionamiento), pues de lo contrario la carga en el mecanismo de bloqueo de la transmisión dificultará mover el selector para cambiar a otra velocidad que no sea "P" (estacionamiento). Como precaución adicional, si se estaciona en bajada gire las ruedas delanteras hacia la acera y si se estaciona en una subida, gírelas hacia el lado contrario a la acera.

**NOTA: En vehículos con tracción en las cuatro llantas, asegúrese que la caja de transferencia esté en la posición de conducción.**

Al salir del vehículo, siempre:

- Aplique el freno de estacionamiento.
- Cambie la transmisión a "P" (estacionamiento).
- Apague el motor.
- Retire el transmisor.



**¡ADVERTENCIA!**

- Nunca utilice la posición de estacionamiento (P) como un sustituto del freno de estacionamiento. Siempre aplique el freno de estacionamiento firmemente cuando se estacione para evitar el movimiento del vehículo y posibles lesiones o daños.
- Su vehículo se puede mover y herirlo a usted u otras personas si no se encuentra completamente en la posición "P". Verifíquelo tratando de mover la palanca hacia atrás (sin presionar el pedal de freno) luego de que la haya puesto en "P". Asegúrese de que la palanca se encuentre en "P" luego antes de salir del vehículo.
- Es peligroso cambiar el selector de velocidades de la posición de estacionamiento (P) o neutral (N) a otra velocidad si la velocidad del motor es mayor que la velocidad de marcha mínima. Si no pisa firmemente el pedal del freno, el vehículo podría acelerar rápidamente hacia adelante o hacia atrás. Se podría perder el control del vehículo y golpear a alguien o algo. Solamente cambie a velocidad cuando el motor esté en marcha mínima y esté pisando firmemente el pedal del freno con el pie.
- El movimiento no deseado de un vehículo puede herir a los que se encuentran dentro o cerca del vehículo. No debe abandonar un vehículo mientras el motor se encuentra encendido. Antes de abandonar un vehículo siempre aplique el freno de estacionamiento, y deje el selector de cambios en la posición de "P", apague el motor y retire el transmisor. Cuando la ignición se encuentra en apagado, la transmisión se bloquea con la posición "P", protegiendo el vehículo contra el movimiento no deseado.
- Cuando abandone el vehículo, siempre verifique que la ignición está en apagado, retire el transmisor y bloquee el vehículo.
- Nunca deje niños solos dentro del vehículo, o con acceso a un vehículo sin asegurar. Permitir que los niños se encuentren en un vehículo sin supervisión puede resultar peligroso por numerosas razones. Un niño u otras personas pueden resultar seriamente o fatalmente heridos. Los niños deben ser advertidos de no tocar el freno de estacionamiento, pedal de freno o selector de la transmisión.
- No deje el transmisor de llave dentro o cerca del vehículo (o en una ubicación accesible para los niños), y no deje la ignición (en vehículos equipados con Keyless Enter-N-Go™) en modo accesorios o encendido/arranque. Un niño podría operar las ventanas, otros controles, o mover el vehículo.

**¡PRECAUCIÓN!**

- Antes de mover el selector de cambios fuera de la posición de P, se debe mover el interruptor de la ignición de la posición de apagado a la posición de encendido/arranque, y presionar el pedal de freno. De otra manera se puede dañar la palanca de cambios.
- NO acelere el motor mientras cambia de la posición de P o N a otro rango de velocidad, se podría ocasionar un daño a la transmisión.

Los siguientes indicadores deben utilizarse para asegurarse que ha seleccionado la posición de estacionamiento (P):



- Cuando cambie a la posición P, jale el selector de cambios hacia usted y muévelo hasta que esté completamente hasta arriba y se detenga.
- Suelte el selector y asegúrese de que está completamente acoplado en la posición de P.
- Revise que el indicador del selector de velocidades muestre en el módulo de instrumentos que está en la posición de estacionamiento.
- Con el pedal del freno liberado, verifique que el selector de la transmisión no se salga de la posición de P.

### **Reversa (R)**

Cambie a este rango únicamente después de que el vehículo se haya detenido completamente.

### **Neutral (N)**

Cambie a neutral (N) cuando el vehículo esté detenido durante períodos prolongados con el motor funcionando. El motor puede arrancarse en este rango. Aplique el freno de estacionamiento y cambie la transmisión a "P" si debe abandonar el vehículo.

## **¡ADVERTENCIA!**

No maneje cuesta abajo en posición neutral "N" y nunca apague el interruptor de ignición cuando descienda de una colina. Estas son prácticas inseguras que pueden limitar la respuesta al cambiar el tráfico o las condiciones del camino. Usted puede perder el control del vehículo y tener un accidente.

## **¡PRECAUCIÓN!**

Remolcar el vehículo, o conducirlo por cualquier razón con la transmisión en N, puede dañar la transmisión. Refiérase a "arrastré recreacional" en éste manual y "Arrastrando un vehículo inhabilitado" en éste manual.

### **Conducir (D)**

Para ser usada la mayor parte del tiempo del manejo de ciudad y carretera. Esta provee de cambios ascendentes y descendentes suaves y una mejor economía de combustible.

La transmisión hace cambios ascendentes automáticamente a todas las velocidades. La posición de conducción D provee de características de manejo óptimo bajo condiciones de operación normal.

Para tener acceso a las seis velocidades disponibles, usted deberá usar la característica del selector electrónico de rangos (ERS) descrita abajo.

Cuando haya cambios frecuentes en la operación de su vehículo, es decir, subidas, bajadas, cuestas, o remolcando, use el sistema electrónico de rangos (ERS), para seleccionar una velocidad más baja, bajo estas condiciones usar un rango de velocidad más bajo, ayudará al desempeño de la transmisión reduciendo cambios excesivos.

Si la temperatura de la transmisión excede los límites normales de operación, el controlador del tren motriz ajustará los cambios y expandirá el rango



de acoplamiento del convertidor de torque. Esto se hace para prevenir daños en la transmisión por sobrecalentamiento.

Si la temperatura de transmisión está extremadamente caliente, la luz indicadora de la temperatura de la transmisión se iluminará y la transmisión cambiará a una velocidad diferente hasta que esté fría.

**NOTA: Tenga cuidado cuando trabaje con una carga pesada a bajas velocidades (por ejemplo, un remolque de un fuerte grado, o en constantes paros y arranques de tráfico) durante clima caliente. En estas condiciones, el deslizamiento del convertidor se puede imponer una carga significativa de calor adicional en el sistema de refrigeración. Bajar el rango de la transmisión al más bajo posible, o cambiar a N (cuando se detenga por el tráfico pesado) puede ayudar a reducir el exceso de calor.**

Durante temperaturas bajas, la operación de la transmisión se verá modificada, dependiendo de la temperatura del líquido de la transmisión. Esta característica mejorará el tiempo del calentamiento del motor y de la transmisión para un mejor rendimiento. El embrague del convertidor de torque y la velocidad de sobremarcha más alta se inhibirán hasta que el líquido de la transmisión haya alcanzado una temperatura alta. Durante temperaturas extremadamente frías (-27°C [-16°F] o menos), la operación puede ser limitada a primera y rangos de velocidad directos. La operación normal continuara una vez que la temperatura de la transmisión haya alcanzado un nivel adecuado.

### **Modo de seguridad de la transmisión (Limp Home)**

La operación de la transmisión es monitoreada electrónicamente por condiciones anormales. Si alguna condición es detectada y que pudiera resultar en algún daño, el Limp Home está activado, la transmisión permanecerá en la posición directa no importando que velocidad esté seleccionada hasta que el vehículo sea llevado a paro total. Las posiciones estacionamiento, reversa y neutral seguirán trabajando. La luz indicadora de mal funcionamiento (MIL) se iluminará. El limp home, permitirá que el vehículo sea llevado con un distribuidor autorizado sin dañar la transmisión.

En caso de algún problema momentáneo, la transmisión podrá ser restablecida haciendo lo siguiente:

1. Pare el vehículo
2. Cambie la transmisión a la posición de estacionamiento (P).
3. Gire el interruptor de la ignición a la posición de asegurado/apagado.
4. Espere aproximadamente 10 segundos
5. Encienda nuevamente el motor
6. Cambie al rango deseado. Si el problema ya no es detectado la transmisión habrá regresado a la operación normal.

**NOTA: Aunque la transmisión sea restablecida, se recomienda que visite a un distribuidor autorizado lo más pronto posible. El distribuidor cuenta con el equipo para poder hacer un diagnóstico a la transmisión.**

Si la transmisión no puede ser restablecida, se requiere de servicio en su distribuidor autorizado.



## Funcionamiento del sistema de Selección Electrónica del Rango de Velocidad (ERS) (Transmisión de 6 velocidades, si así está equipado)

La selección electrónica del rango de velocidad le permite limitar a la velocidad más alta disponible cuando la posición de la palanca este en "D" (en conducción). Por ejemplo, si el conductor cambia la transmisión a 3 (tercera velocidad), la transmisión nunca cambiará más allá de la tercera, pero puede cambiar en modo descendente a la 2 (segunda) o 1 (primera), cuando así se necesite.

El uso de ERS (o el modo Tow/Haul), habilita un rango bajo adicional, el cual no es utilizado normalmente entre los rangos de aceleración. Este rango adicional puede mejorar el rendimiento del vehículo y la capacidad de enfriamiento cuando arrastre a otro vehículo. En el modo ERS, el rango 1 a 3 son rangos de marcha baja y ERS 4 es un rango marcha directa en conducción. 5 ERS y 6 (rangos de sobremarcha) son los rangos normales de cuarta y quinta velocidad.

Puede cambiar entre "D" y ERS a cualquier velocidad del vehículo. Cuando se encuentre en la posición "D" (en conducción) la transmisión funcionará automáticamente, cambiando entre todos los rangos disponibles. Presionando el interruptor de ERS (-), se mostrará el rango de velocidad actual en el módulo de instrumentos y se establecerá como el rango más alto disponible. Por ejemplo, si usted se encuentra en la posición "D" (en conducción) y se encuentra en 3ra velocidad (directa), la pantalla mostrará 4 (ERS 4 es un rango de marcha directa). Otra presión en el interruptor ERS (-), cambiará la transmisión a 3 ERS (la marcha baja adicional). Una vez en modo ERS, presionar (-) o (+) cambiará el rango de velocidad tope disponible.

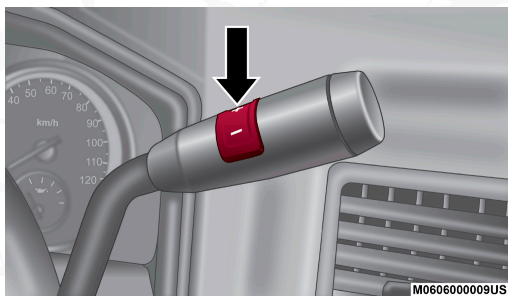

Selector de cambios de columna (si así está equipado)

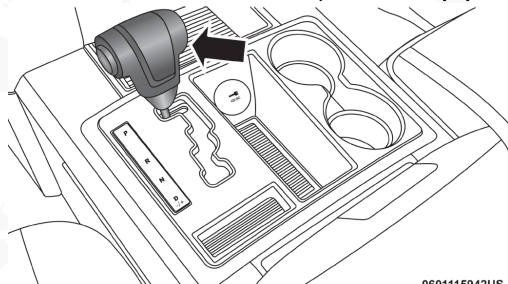

Selector de cambios de la consola (si así está equipado)





Para salir del modo ERS, simplemente presione y mantenga presionado el botón ERS (+) en la columna de cambios hasta que el rango ERS deje de mostrarse en la pantalla del módulo de instrumentos.

### ¡ADVERTENCIA!

No realice un cambio descendente para un frenado con motor adicional en una superficie resbalosa. Las ruedas de tracción podrían perder su agarre provocando que el vehículo se patine.

**NOTA:** Para seleccionar el rango de velocidad apropiado para lograr la máxima desaceleración (frenado con motor), simplemente presione el interruptor ERS (-). La transmisión cambiará al rango de velocidad desde el cual el vehículo pueda frenar mejor.

### ¡PRECAUCIÓN!

Cuando se use el ERS para frenar con motor mientras desciende el cambio de velocidades, tenga cuidado de no sobre acelerar el motor. Aplique el freno como sea necesario para prevenir que el motor se sobre acelere.

### Funcionamiento de la sobremarcha

La transmisión automática incluye una sobremarcha controlada electrónicamente (cuarta y quinta velocidades). La transmisión cambiará automáticamente de 4ª o 5ª velocidad a sobremarcha si están presentes las siguientes condiciones:

- El selector de cambios está en "D" (conducción).
- El fluido de la transmisión ha alcanzado la temperatura normal de operación.
- El líquido anticongelante ha alcanzado una temperatura adecuada
- La velocidad del vehículo es suficientemente alta
- No se ha activado el botón arrastre/remolque (TOW/HAUL)
- El conductor no ha presionado demasiado el pedal del acelerador.

### Cuando utilizar el modo TOW/HAUL (arrastre/ remolque)

Cuando se conduce en áreas con cuestas, se arrastra un remolque, se transporta una carga pesada, etc. Y ocurren cambios frecuentes de la transmisión, presione el botón arrastre/remolque (TOW/HAUL). Esto mejorará el desempeño y reducirá el potencial de sobre calentamiento o falla de la transmisión debido a los cambios excesivos. Cuando opera en el modo arrastre/remolque (TOW/HAUL), los cambios hacia arriba de la transmisión están retardados, la transmisión cambiara automáticamente hacia rangos bajos (para el frenado de motor) durante las maniobras de frenado.



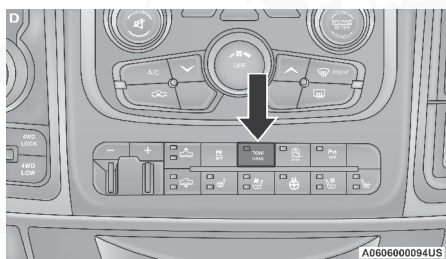

**Interruptor Tow/Haul**

La luz indicadora arrastre/remolque (TOW/Haul) se iluminará en el módulo de instrumentos para indicar cuándo se ha activado el interruptor. Presionando el interruptor una segunda vez se restablece el funcionamiento normal. Si se desea el modo arrastre/remolque (TOW/Haul), el interruptor se debe presionar cada vez que el motor se arranca.

### ¡ADVERTENCIA!

No use la característica de Tow/Haul al conducir por caminos con hielo o en condiciones resbalosas. El aumento del frenado puede causar que las llantas se deslicen y podría perder el control, lo cual podría causar un accidente y salir seriamente lastimado o causar la muerte.

## FUNCIONAMIENTO DE LA TRACCIÓN EN LAS CUATRO RUEDAS (SI ASÍ ESTÁ EQUIPADO)

### Caja de transferencia de cambios manuales (si así está equipado)

Esta caja de transferencia provee cuatro modalidades de posiciones:

- Tracción de dos ruedas de rango alto (2H)
- Tracción de cuatro ruedas de rango alto (4H)
- N (neutral)
- Tracción de cuatro ruedas de rango bajo (4L)

Para información adicional acerca del uso apropiado de cada modo de la caja de transferencia, vea la información a continuación:

#### **2H**

Posición de tracción trasera en rango alto — Conducción normal en ciudad y carretera. Caminos con superficies duras y secas.

#### **4H**

Modo de operación 4x4 — A través de la caja de transferencia se conectan la flecha cardán trasera y la flecha cardán delantera, lo cual causa la existencia de torque en las cuatro llantas, debe de usarse en superficies con poca fricción o resbaladizas.



**N (Neutral)**

Neutral — Desacopla ambas flechas cardán (delantera y trasera) del tren de fuerza. Se utiliza para ser remolcado, refiérase a arrastre recreacional en este manual.

**4L**

Posición de tracción en las cuatro ruedas en rango bajo — Esta posición proporciona tracción en las cuatro ruedas a baja velocidad. Maximiza el torque en la flecha delantera, obligando a que las ruedas delanteras y traseras giren a la misma velocidad. Esta posición proporciona tracción adicional, y el máximo poder de arrastre para superficies sueltas y/o resbaladizas solamente. No exceda los 40 km/h (25 mph).

Esta posición (4L) proporciona la tracción adicional para caminos con superficie suave resbalosa y no debe usarse en pavimento seco.

La caja de transferencia está hecha para ser conducida en la posición 2H para calles pavimentadas y condiciones de autopista (superficies duras).

Cuando se requiera tracción adicional (por ejemplo, cuando opera el vehículo sobre una superficie resbaladiza), use el modo 4H o 4L, lo que acopla las flechas cardán (frontal y trasera) haciendo que las ruedas delanteras y traseras giren a la misma velocidad. Esto se logra simplemente moviendo la palanca a estas posiciones. Las posiciones 4H y 4L se deben utilizar sólo en superficies resbalosas. Conduciendo en estas posiciones en caminos de superficies duras y secas, pueden incrementar el desgaste de las llantas y dañar componentes del tren de fuerza.

El módulo de instrumentos alerta al conductor que el vehículo se encuentra en el modo de tracción en las cuatro ruedas y que las flechas cardán delantera y trasera se encuentran conectadas al tren de fuerza. Esta luz se ilumina cuando la caja de transferencia se cambia a la posición 4H.

Cuando el vehículo opera en modo 4L, la velocidad del motor es aproximadamente tres veces mayor a aquella de las posiciones 2H o 4H. Por lo tanto, tenga cuidado de no sobre revolucionar el motor.

La adecuada operación de vehículos con tracción en las cuatro ruedas depende del uso de llantas de igual tamaño, tipo, y circunferencia en cada rueda. Cualquier diferencia entre ellas, afectará negativamente la operación y causará daño a la caja de transferencia.

**NOTA:** No intente realizar un cambio de rango de velocidad cuando solamente las llantas delanteras o traseras se encuentren girando. La caja de transferencia no está equipada con un sincronizador y por esta razón la velocidad de las llantas de los ejes delantero y trasero deben ser la misma para que el rango de velocidad pueda ser engranado. No vaya más rápido de lo que las condiciones del camino lo permiten.

**NOTA:** Se puede experimentar un retraso cuando se cambia fuera de las posiciones de tracción en las cuatro ruedas debido a un desgaste desequilibrado de las llantas, presión baja o diferente de llantas, carga excesiva en el vehículo, o temperaturas bajas.



**¡PRECAUCIÓN!**

No deje el vehículo desatendido con la caja de transferencia en posición N (neutral), sin aplicar primero el freno de estacionamiento, usted y otros pasajeros podrían correr el riesgo de lesionarse. La posición NEUTRAL de la caja de transferencia desacopla las flechas cardán (delantera y trasera) del tren de fuerza y permite que el vehículo se mueva sin importar la posición de la transmisión. Siempre que el conductor salga del vehículo se debe aplicar el freno de estacionamiento.

**Procedimiento de cambio - caja de transferencia manual****2H a 4H**

Los cambios entre 2H y 4H se pueden realizar con el vehículo parado o en movimiento. Si el vehículo está en movimiento el cambio puede hacerse hasta a 88 km/h (55 mph). Con el vehículo en movimiento, la caja de transferencia se acoplará / desacoplará más rápido si libera momentáneamente el pedal del acelerador. No acelere mientras la caja de transferencia se encuentra en cambio. Aplique una fuerza constante en la palanca de la caja de transferencia.

**2H o 4H a 4L**

Con el vehículo moviéndose a una velocidad de 3 a 5 km/h (2 a 3 mph), cambie la transmisión a Neutral (N). Mientras el vehículo está a una velocidad de 3 a 5 km/h (2 a 3 mph), cambie la palanca de la caja de transferencia a la posición deseada. No se detenga en la posición neutral (N).

**NOTA:**

- Detenerse en la posición Neutral (N) de la caja de transferencia en vehículos equipados con transmisión automática, podría requerir que el motor esté apagado para evitar generar daños en la transmisión mientras se completa el cambio. Si ocurre una dificultad, cambie la transmisión a neutral, mantenga presionado el pedal de freno y apague el motor. Haga el cambio a la posición deseada.
- Cambiar a o fuera de la posición 4L es posible cuando el vehículo está completamente parado, de cualquier manera pueden ocurrir dificultades debido a que los dientes del embrague pudieran no estar completamente alineados. Se requieren varios intentos para alinear los dientes del embrague para completar el cambio. El método más recomendable es con el vehículo caminando de 3 a 5 km/h (2 a 3 mph). No intente acoplar o desacoplar la posición 4L cuando el vehículo se mueve a una velocidad mayor a la indicada.
- No intente cambiar a o fuera de la posición 4L cuando la transmisión está en alguna velocidad.

**Indicador de la posición de la caja de transferencia**

La luz indicadora de la posición de la caja de transferencia, localizada en el panel de instrumentos, es usada para alertar al conductor que el eje delantero está acoplado y las cuatro ruedas están operando.



## Caja de transferencia electrónica de 4 posiciones (si así está equipado)

Ésta es una caja de transferencia de cambios electrónica y es operada por el interruptor de control del 4WD (Interruptor de la caja de transferencia), el cual está localizado en el tablero de instrumentos.

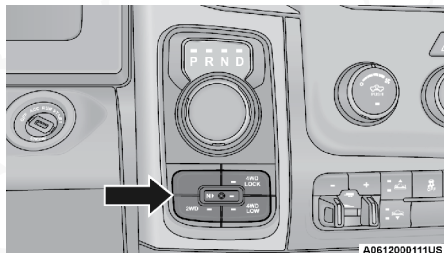

**Interruptor de la caja de transferencia de 4 posiciones bajo demanda**

Esta caja de transferencia de cambios electrónica provee cuatro modos de posición:

- Tracción en dos ruedas de rango alto (2WD) - Esta gama es para la conducción normal por calles y carreteras secas de superficie dura. Conducir el vehículo en 2WD tendrá mayores beneficios de ahorro de combustible ya que el eje delantero no está acoplado en 2WD.
- Tracción en cuatro ruedas de rango alto (4WD HIGH) - Este rango proporciona torque al eje de transmisión delantero (activa la tracción en las cuatro ruedas) que permite que las ruedas delanteras y traseras giren a la misma velocidad. Esto proporciona tracción adicional solo para superficies de carreteras sueltas o resbaladizas.
- Tracción en cuatro ruedas de rango bajo (4WD LOW) - Esta gama proporciona tracción a las cuatro ruedas a baja velocidad. Maximiza la torsión (mayor torsión sobre 4WD HIGH) al eje de transmisión delantero; permitiendo que las ruedas delanteras y traseras giren a la misma velocidad. Esta gama proporciona tracción adicional y máxima potencia de tracción solo para superficies de carreteras sueltas o resbaladizas. No exceda los 40 km/h (25 mph) en este rango.
- Neutral - Esta gama desconecta los ejes de transmisión delantero y trasero del tren motriz. Se utiliza para remolcar en plano detrás de otro vehículo. Refiérase a "Remolque recreativo" en esta sección.

### ¡ADVERTENCIA!

- Usted u otros podrían salir heridos si deja el vehículo sin atender con la caja de transferencia en la posición neutral sin primero acoplar firmemente el freno de estacionamiento. La posición neutral de la caja de transferencia desacopla ambas flechas cardán, la delantera y trasera del tren motriz y permitirá que el vehículo se mueva sin importar la posición de la transmisión. El freno de estacionamiento siempre se debe aplicar cuando el conductor no está en el vehículo.



**¡ADVERTENCIA!**

- Es posible que la transmisión no se coloque "P" (estacionamiento) si el vehículo se está moviendo. Siempre coloque el vehículo en alto completamente antes de cambiar a "P", y verifique que el indicador de posición de la transmisión indique "P" sin parpadear. Asegúrese de que el vehículo esté completamente detenido y de que la posición de estacionamiento esté correctamente indicada antes de salir del vehículo.

**NOTA:**

- Las posiciones 4WD High y 4WD Low están diseñadas solo para superficies de carreteras sueltas y resbaladizas. Conducir en las posiciones 4WD High y 4WD Low en carreteras secas y de superficie dura puede provocar un mayor desgaste de los neumáticos y dañar los componentes de la línea de transmisión.
- El botón N (Neutral) de la caja de transferencia está ubicado en el centro del interruptor de control de 4WD y se presiona con un bolígrafo o un objeto similar. La posición N (Neutral) de la caja de transferencia se debe utilizar únicamente para remolques recreativos.

***Luces indicadoras de posición de la caja de transferencia***

Las luces indicadoras de la caja de transferencia (4WD y 4L) están localizadas en el módulo de instrumentos e indican la selección de caja de transferencia actual deseada. Cuando selecciona una posición de la caja de transferencia diferente, las luces indicadoras harán lo siguiente:

Si todas las condiciones de cambio se cumplen:

1. La luz indicadora de la posición actual se apagará.
2. La luz indicadora de la posición seleccionada parpadeará hasta que la caja de transferencia complete el cambio.
3. Cuando el cambio se ha completado, la luz indicadora de la posición seleccionada dejará de parpadear y se mantendrá encendida.

***Si la caja de transferencia no realiza el cambio a la posición deseada, uno o mas de los siguientes eventos podrían ocurrir:***

1. La luz indicadora de la posición actual se mantendrá encendida.
2. La luz indicadora de la nueva posición seleccionada continuará destellando.
3. Si la caja de transferencia NO cambiase, se mostrará un mensaje en el módulo de instrumentos anunciando la cancelación del cambio.

**NOTA:** Antes de volver a intentar una selección, asegúrese de que todos los requisitos para seleccionar una nueva posición de la caja de transferencia se han cumplido. Para volver a intentar la selección, gire la perilla de control hacia la posición actual, espere cinco segundos y vuelva a intentar la selección.

La luz SERV 4WD (servicio 4WD) indica el estado del sistema eléctrico de cambios del 4WD. Si la luz permanece encendida después del arranque del motor o se ilumina durante la conducción, significa que el sistema 4WD no funciona correctamente y que requiere servicio.



**¡ADVERTENCIA!**

Siempre acople el freno de estacionamiento cuando apague el vehículo si la luz "SERVICE 4WD" está iluminada. No acoplar el freno de estacionamiento puede permitir que el vehículo ruede y/o causar lesiones personales.

**NOTA:** No intente hacer un cambio cuando solamente las ruedas delanteras o traseras estén girando, ya que esto puede dañar los componentes del tren motriz.

Cuando hace funcionar su vehículo en 4WD LOW, la velocidad del motor es de aproximadamente tres veces la de la posición 2WD o la de la posición 4WD HIGH a una velocidad de carretera dada. Tenga cuidado de no sobre acelerar el motor y no exceder los 40 km/h (25 mph).

El funcionamiento adecuado de los vehículos con tracción en las 4 ruedas depende de las llantas del mismo tamaño, tipo y circunferencia en cada rueda. Cualquier diferencia en el tamaño de la llanta puede dañar el tren motriz.

Debido a que la tracción en las cuatro ruedas proporciona tracción mejorada, hay una tendencia a exceder las velocidades de giro y paro seguras. No vaya más rápido de lo que las condiciones del camino lo permitan.

**Procedimiento de cambios****NOTA:**

- Si alguno de los requisitos para seleccionar una nueva posición de la caja de transferencia no se ha cumplido, la caja de transferencia no hará el cambio. La luz indicadora de la posición precedente se mantendrá encendida y el indicador de la nueva posición seleccionada continuará parpadeando hasta que todos los requerimientos para la posición seleccionada se hayan cumplido.
- Si los requisitos para seleccionar una nueva posición de la caja de transferencia se han cumplido, la luz indicadora de la posición actual se apagará, la luz indicadora de la posición seleccionada parpadeará hasta que la caja de transferencia haya completado el cambio. Cuando el cambio se ha completado, la luz indicadora de la posición seleccionada dejará de parpadear y se mantendrá encendida.

**2WD/2H a 4WD LOCK/4H LOCK**

Gire el interruptor de control de 4WD/4H a la posición deseada. Los cambios entre 2WD/2H y 4WD LOCK/4H LOCK se pueden realizar con el vehículo parado o en movimiento. Con el vehículo en movimiento, la caja de transferencia se acoplará / desacoplará más rápido si libera momentáneamente el pedal del acelerador después de girar el interruptor de control. Si el vehículo está parado, el interruptor de ignición debe estar en la posición encendido con el motor apagado o funcionando. Este cambio no se puede efectuar si el interruptor de ignición está en la posición de accesorios.

**NOTA:** El sistema 4WD/4H no permitirá los cambios entre 2WD/2H / 4WD LOCK/4H LOCK si las ruedas delanteras y/o traseras están girando (sin trac-



ción). En esta situación, la luz indicadora de la posición seleccionada destellará y la luz indicadora de la posición original permanecerá encendida. En este momento, reduzca la velocidad y detenga el patinaje de las ruedas para efectuar el cambio.

#### **2WD/2H o 4WD LOCK/4H LOCK a 4WD LOW/4L**

**NOTA:** Cuando se cambia hacia o fuera de 4WD LOW/4L, se puede escuchar cierto ruido del engranaje. Este ruido es normal y no es perjudicial para el vehículo o sus ocupantes.

El cambio se puede efectuar con el vehículo rodando a 3 a 5 km/h (2 a 3 mph) o completamente parado. Usted puede usar cualquiera de los siguientes procedimientos:

#### **Procedimiento adecuado**

1. Con el motor funcionando, baje la velocidad del vehículo a 3 o 5 km/h (2 o 3 mph).
2. Cambie la transmisión a neutral.
3. Mientras aún está rodando, mueva el interruptor de control de transferencia a la posición deseada.
4. Una vez que la luz indicadora de la posición deseada esté encendida (sin parpadear), cambie la transmisión nuevamente a una velocidad.

#### **Procedimiento alterno**

1. Lleve el vehículo a un paro completo.
2. Con la llave en posición encendido y el motor en marcha, cambie la transmisión a la posición neutral.
3. Gire el interruptor de control de la caja de transferencia a la posición deseada.
4. Una vez que la luz indicadora de la posición deseada esté encendida (sin parpadear), cambie la transmisión nuevamente a una velocidad.

#### **NOTA:**

- Si los pasos 1 ó 2 del procedimiento preferido o alterno no se llevan a cabo satisfactoriamente antes de intentar el cambio, la luz indicadora de la posición deseada parpadeará continuamente mientras que la luz indicadora de la posición original está encendida, hasta que los requisitos se cumplan.
- La llave de ignición debe estar en la posición de encendido para que tenga lugar un cambio y para que las luces indicadoras de posición funcionen. Si el interruptor de ignición no está en la posición encendido, el cambio no tendrá lugar y las luces indicadoras de posición no se encenderán o destellarán.

### **Caja de transferencia de cambios electrónicos (interruptor de 5 posiciones) (si así está equipado)**

Ésta es una caja de transferencia de cambios electrónicos y es operada por





el interruptor de control del 4WD (interruptor de la caja de transferencia), el cual está localizado en el tablero de instrumentos.

La caja de transferencia ofrece cuatro modos de posición:

- 2H (Tracción en ruedas traseras de rango alto)
- 4H AUTO (Tracción en las cuatro ruedas de rango alto automática)
- 4H PT (Tracción en las cuatro ruedas de rango alto de tiempo parcial)
- N (Neutral)
- 4L (Tracción en las cuatro ruedas de rango bajo)

Para información adicional acerca del uso apropiado de cada modo de la caja de transferencia, vea la información a continuación:

### **2H**

Posición de tracción trasera en rango alto — Conducción normal en ciudad y carretera. Caminos con superficies duras y secas.

### **4H Auto**

Posición de tracción en las cuatro ruedas en rango alto automática — Está posición envía poder a las ruedas delanteras. El sistema de tracción en las cuatro ruedas se activará automáticamente cuando el vehículo percibe una pérdida de tracción. Tracción adicional para condiciones de camino variables.

### **4H PT**

Posición de tracción en las cuatro ruedas en rango alto de tiempo parcial — Está posición maximiza el torque de las flechas delantera, obligando a que las ruedas delanteras y traseras giren a la misma velocidad. Esta posición proporciona la tracción adicional para caminos con superficie sueltas y resbalosas solamente.

### **4L**

Posición de tracción en las cuatro ruedas en rango bajo — Está posición proporciona tracción en las cuatro ruedas a baja velocidad. Maximiza el torque en la flecha delantera, obligando a que las ruedas delanteras y traseras giren a la misma velocidad. Esta posición proporciona tracción adicional, y el máximo poder de arrastre para superficies sueltas y/o resbaladizas solamente. No exceda los 40 km/h (25 mph).

### **N (Neutral)**

Neutral — Desacopla ambas flechas cardán (delantera y trasera) del tren de fuerza. Se utiliza para ser remolcado, refiérase a arrastre recreacional en este manual.

La posición 4H proporciona la tracción adicional para caminos con superficie suave resbalosa y no debe usarse en pavimento seco. Conducir el vehículo en modo de tracción en dos ruedas (2WD/2H) tendrá mayores beneficios en el consumo de combustible debido a que el eje delantero no se encuentra activado en 2WD/2H.



Para condiciones de camino variables, puede utilizarse el modo 4WD/4H Auto. En este modo, el eje delantero se encuentra activo, pero el poder del vehículo será enviado a las ruedas traseras. La tracción en las cuatro ruedas se activará cuando el vehículo detecte una pérdida de tracción. Debido a que el eje delantero se encuentra activo, este modo le proporcionará un menor rendimiento de combustible comparado con el modo 2WD/2H.

En caso de requerir tracción adicional, las posiciones 4H y 4L de la caja de transferencia pueden utilizarse para bloquear las flechas delanteras y traseras, para que giren a la misma velocidad.

En caso de requerir tracción adicional, las posiciones 4H y 4L de la caja de transferencia pueden utilizarse para bloquear las flechas delanteras y traseras, para que giren a la misma velocidad.

Consulte "Procedimientos de cambio" en esta sección para más información en el cambio de 4H o 4L.

Las posiciones 4H y 4L están diseñadas para superficies de camino sueltas o resbaladizas y no están diseñadas para condiciones de manejo normales. Conducir en las posiciones 4H y 4L en superficies de camino firmes provocará un incremento en el desgaste de las llantas y daño en los componentes del tren de fuerza.

**NOTA:** La posición neutral de la caja de transferencia se selecciona presionando el botón localizado en la esquina inferior izquierda del interruptor de control del 4WD. La posición neutral de la caja de transferencia se utiliza solamente para remolque recreativo. Consulte "Remolque recreativo" en esta sección.

#### ***Luces indicadoras de posición de la caja de transferencia***

Las luces indicadoras de posición de la caja de transferencia (4WD/4H, 4LOW/4L, y 4WD/4H AUTO) están localizadas en el tablero e indican el modo actual de la caja de transferencia. Cuando selecciona una posición diferente de la caja de transferencia las luces indicadoras se comportarán de la siguiente manera:

#### ***Si todas las condiciones de cambio se presentan***

1. La luz indicadora de la posición actual se apagará.
2. La luz indicadora de la posición seleccionada parpadeará hasta que la caja de transferencia complete el cambio.
3. Cuando el cambio se ha completado, la luz indicadora de la posición seleccionada dejará de parpadear y se mantendrá encendida.

#### ***Si no se cumplen los requisitos de cambio, uno o más de los siguientes eventos podrían ocurrir:***

1. La luz indicadora de la posición actual se mantendrá encendida.
2. La luz indicadora de la nueva posición seleccionada continuará parpadeando.
3. La caja de transferencia no cambiará.

**NOTA:** Antes de volver a intentar una selección, asegúrese de que todos los requisitos para seleccionar una nueva posición de la caja de transferencia se



han cumplido. Para volver a intentar la selección, gire la perilla de control hacia la posición actual, espere cinco segundos y vuelva a intentar la selección. Para encontrar los requisitos de cambio consulte "Procedimiento de cambios" de su caja de transferencia, localizada en esta sección del manual del propietario.

La luz SERVICE 4WD (servicio 4WD) indica el estado del sistema eléctrico de cambios del 4WD. Si la luz permanece encendida después del arranque del motor o se ilumina durante la conducción, significa que el sistema 4WD no funciona correctamente y que se requiere servicio.

### ¡ADVERTENCIA!

Siempre acople el freno de estacionamiento cuando apague el vehículo si la luz "SERVICE 4WD" está iluminada. No acoplar el freno de estacionamiento puede permitir que el vehículo ruede y/o causar lesiones personales.

### ¡PRECAUCIÓN!

No intente hacer un cambio cuando solamente las ruedas delanteras o traseras estén girando, ya que esto puede dañar los componentes de impulsión.

Cuando hace funcionar su vehículo en 4WD LOW/4L, la velocidad del motor es de aproximadamente tres veces las de las posiciones 2WD/2H, 4WD/4H AUTO o 4WD/4H LOCK a una velocidad de carretera dada. Tenga cuidado de no sobre acelerar el motor y no exceder los 40 km/h (25 mph).

El funcionamiento adecuado de los vehículos con tracción en las 4 ruedas depende de las llantas del mismo tamaño, tipo y circunferencia en cada rueda. Cualquier diferencia en el tamaño de la llanta puede dañar la caja de transferencia.

Debido a que la tracción en las cuatro ruedas proporciona tracción mejorada, hay una tendencia a exceder las velocidades de giro y paro seguras. No vaya más rápido de lo que las condiciones del camino lo permitan.

### ¡ADVERTENCIA!

Usted u otros podrían salir heridos si deja el vehículo sin atender con la caja de transferencia en la posición neutral sin primero acoplar firmemente el freno de estacionamiento. La posición neutral de la caja de transferencia desacopla ambas flechas cardán delantera y trasera del tren motriz y permitirá que el vehículo se mueva sin importar la posición de la transmisión. El freno de estacionamiento siempre se debe aplicar cuando el conductor no está en el vehículo.

## Procedimiento de cambios

### NOTA:

- Si alguno de los requisitos para seleccionar una nueva posición de la caja de transferencia no se ha cumplido, la caja de transferencia no hará el cambio. La luz indicadora de la posición previa se mantendrá encendida y el indicador de la nueva posición seleccionada continuará parpadeando hasta que todos los requerimientos para la posición seleccionada se hayan cumplido.



- Si los requisitos para seleccionar una nueva posición de la caja de transferencia se han cumplido, la luz indicadora de la posición actual se apagará, la luz indicadora de la posición seleccionada parpadeará hasta que la caja de transferencia haya completado el cambio. Cuando el cambio se ha completado, la luz indicadora de la posición seleccionada dejará de parpadear y se mantendrá encendida.

#### **2WD/2H a 4WD/4H AUTO o 4WD/4H LOCK**

Gire el interruptor de control de 4WD/4H a la posición deseada. Los cambios entre 2WD/2H, 4WD/4H AUTO y 4WD/4H LOCK se pueden realizar con el vehículo parado o en movimiento. Con el vehículo en movimiento, la caja de transferencia se acoplará / desacoplará más rápido si libera momentáneamente el pedal del acelerador después de girar el interruptor de control. Si el vehículo está parado, el interruptor de ignición debe estar en la posición encendido con el motor apagado o funcionando. Este cambio no se puede efectuar si el interruptor de ignición está en la posición de accesorios.

**NOTA:** El sistema 4WD/4H no permitirá los cambios entre 2WD/2H y 4WD/4H AUTO / 4WD/4H LOCK si las ruedas delanteras y/o traseras están girando (sin tracción). En esta situación, la luz indicadora de la posición seleccionada destellará y la luz indicadora de la posición original permanecerá encendida. En este momento, reduzca la velocidad y detenga el patinaje de las ruedas para efectuar el cambio.

#### **2H a 4H Auto o 4H Auto a 2H**

**NOTA:** Cuando se cambia hacia o fuera de 4WD LOW/4L, se puede escuchar cierto ruido del engranaje. Este ruido es normal y no es perjudicial para el vehículo o sus ocupantes.

El cambio se puede efectuar con el vehículo rodando a 3 a 5 km/h (2 a 3 mph) o completamente parado. Usted puede usar cualquiera de los siguientes procedimientos:

#### **Procedimiento adecuado**

1. Con el motor funcionando, baje la velocidad del vehículo a 3 o 5 km/h (2 o 3 mph).
2. Cambie la transmisión a neutral.
3. Mientras aún está rodando, mueva el interruptor de control de transferencia a la posición deseada.
4. Una vez que la luz indicadora de la posición deseada esté encendida (sin parpadear), cambie la transmisión nuevamente a una velocidad.

#### **Procedimiento alterno**

1. Lleve el vehículo a un paro completo.
2. Con la llave en posición encendido y el motor en marcha, cambie la transmisión a la posición neutral.
3. Gire el interruptor de control de la caja de transferencia a la posición deseada.



- Una vez que la luz indicadora de la posición deseada esté encendida (sin parpadear), cambie la transmisión nuevamente a una velocidad.

**NOTA:**

- Si los pasos 1 ó 2 del procedimiento preferido o alterno no se llevan a cabo satisfactoriamente antes de intentar el cambio, la luz indicadora de la posición deseada parpadeará continuamente mientras que la luz indicadora de la posición original está encendida, hasta que los requisitos se cumplan.
- La llave de ignición debe estar en la posición de encendido para que tenga lugar un cambio y para que las luces indicadoras de posición funcionen. Si el interruptor de ignición no está en la posición encendido, el cambio no tendrá lugar y las luces indicadoras de posición no se encenderán o destellarán.

## DIFERENCIAL DE DESLIZAMIENTO LIMITADO

El diferencial de deslizamiento limitado suministra tracción adicional en nieve, hielo, lodo, arena y grava, particularmente cuando hay una diferencia de tracción en la superficie bajo la llanta izquierda o derecha trasera. Durante conducción normal y en curvas, la unidad de deslizamiento limitado se desempeña en forma similar a un diferencial convencional. Sin embargo, en superficies resbalosas, el diferencial otorga un mayor torque a la rueda trasera con mejor tracción.

El diferencial de deslizamiento limitado es especialmente útil durante las condiciones de manejo resbalosas. Con ambas ruedas traseras en una superficie resbalosa, una aplicación suave del acelerador proporciona una máxima tracción. Cuando inicia con una sola llanta trasera en una superficie altamente resbalosa, la aplicación suave y momentánea del freno de estacionamiento podría ser necesaria para obtener máxima tracción.

### ¡ADVERTENCIA!

En vehículos equipados con un diferencial de deslizamiento limitado, nunca acelere el motor con una rueda trasera fuera del pavimento. Usted puede perder el control de su vehículo debido a la tracción en la rueda restante.

Debe tener cuidado de evitar aceleraciones repentinas cuando ambas ruedas traseras estén en superficie resbalosa. Esto podría ocasionar que ambas ruedas traseras giren y permitan que el vehículo deslice hacia los costados del camino o de una curva.

## TECNOLOGÍA DE AHORRO DE COMBUSTIBLE (MOTOR DE 5.7L SI ASÍ ESTÁ EQUIPADO)

Esta función ofrece un consumo de combustible mejorado apagando cuatro cilindros de los ocho con los que cuenta el motor durante condiciones de carga ligera o crucero. Este sistema es automático y no requiere que el usuario manipule ningún tipo de control o que cuente con habilidades especiales de manejo.



**NOTA:** Puede que requiera algo de tiempo para que el sistema se encuentre completamente operacional, después de que se desconecte la batería.

## DIRECCIÓN ASISTIDA

El sistema de dirección asistida le dará al vehículo una mejor respuesta e incrementará la facilidad para realizar maniobras en espacios reducidos. El sistema variará su ayuda para proporcionar esfuerzos ligeros mientras se estacione y una buena sensación durante la conducción. Si el sistema de dirección eléctrica experimenta una falla y no proporciona asistencia, usted tendrá todavía la capacidad para dirigir el vehículo manualmente.

Si el icono de la dirección está parpadeando, indica que el vehículo debe de llevarse al distribuidor para darle servicio. Es probable que el vehículo haya perdido dirección asistida.

Si el icono es mostrado con el mensaje de "Sistema de la dirección sobre calentado" en la pantalla del módulo de instrumentos, indica que ha habido un manejo extremo de la dirección, que ha causado que se sobre caliente el sistema. Una vez que las condiciones de manejo sean seguras, orílese y deje que el vehículo se enfríe por algunos minutos, hasta que icono se haya apagado. Consulte "Pantalla del módulo de instrumentos" en el capítulo "Tablero de instrumentos" para más información.

Si el icono es mostrado con el mensaje de "Servicio al sistema de la dirección - asistencia apagada" en la pantalla del módulo de instrumentos, indica que el vehículo necesita ser llevado a su distribuidor autorizado para realizarle servicio. Consulte "Pantalla del módulo de instrumentos" en el capítulo "Tablero de instrumentos" para más información.

### NOTA:

- A pesar de que el asistente de la dirección no está disponible, es posible girar el volante para operar. Bajo estas condiciones tendrá que aplicar mayor esfuerzo, especialmente a bajas velocidades y en operaciones de estacionamiento.
- Si la condición persiste, acuda a su distribuidor autorizado para realizarle servicio.

## CONTROL ELECTRÓNICO DE VELOCIDAD (SI ASÍ ESTÁ EQUIPADO)

Su vehículo puede estar equipado con un sistema de control de velocidad para mantener una velocidad establecida de forma constante.

### Control crucero

Cuando se activa el control electrónico de velocidad, toma la operación del acelerador a velocidades mayores de 32 km/h (20 mph) o 40 km/h (25 mph), dependiendo de la motorización.

El botón del control automático de velocidad está ubicado en el lado derecho del volante.



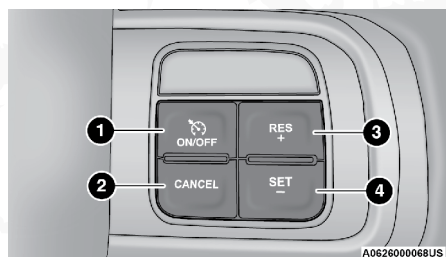

Botones del control electrónico de velocidad

- 1 — ON/OFF (encendido/apagado)
- 2 — CANCEL (cancelar)
- 3 — RES + (reanudar/acelerar)
- 4 — SET - (establecer/desacelerar)

### ¡ADVERTENCIA!

Puede ser peligroso usar el control de velocidad cuando el sistema no pueda mantener una velocidad constante. El vehículo podría ir demasiado rápido para las condiciones prevalecientes y perder el control, produciéndose un accidente. No use el control de velocidad con tráfico pesado ni en caminos sinuosos, con hielo, cubiertos de nieve o resbalosos.

#### Para activarlo

Presione el botón "ON/OFF" (encendido/apagado). La luz indicador de cruce se iluminará en el módulo de instrumentos. Para apagar el sistema de control electrónico de velocidad, empuje el botón "ON/OFF" (encendido/apagado) una segunda vez. La luz indicadora de cruce se apagará. El sistema del control electrónico de velocidad debe apagarse cuando no esté en uso.

### ¡ADVERTENCIA!

Es peligroso dejar el sistema de control electrónico de la velocidad encendido cuando no se está usando. Usted puede accidentalmente activar el sistema o que ocasione que se vaya más rápido de lo que usted desea. Podría perder el control y sufrir un accidente. Siempre deje el sistema de control electrónico de velocidad apagado cuando no lo esté usando.

#### Para establecer una velocidad deseada

Encienda el control de velocidad.

**NOTA:** El vehículo debe encontrarse viajando a una velocidad constante y sobre una superficie nivelada antes de presionar el botón SET (-).

Cuando el vehículo ha alcanzado la velocidad deseada, presione el botón SET (-) y libérela. Libere el acelerador y el vehículo operará a la velocidad seleccionada.



## Para variar la velocidad fijada

### *Para aumentar o disminuir la velocidad ajustada*

Cuando se ajusta el control de velocidad, puede aumentar la velocidad presionando el botón RES (+) o disminuirla presionando el botón SET (-).

#### *En millas (U.S.)*

- Presione el botón RES (+) o SET (-) una vez para variar la velocidad en 1 mph. Cada presión en el botón aumentará una milla.
- Si el botón es continuamente presionado, la velocidad seguirá variando hasta que se libere el botón, luego la nueva velocidad será establecida.

#### *En kilómetros (km/h)*

- Presione el botón RES (+) o SET (-) una vez para incrementar la velocidad a 1 km/h. Cada presión en el botón aumentará un kilómetro por hora.
- Si el botón es continuamente presionado, la velocidad seguirá variando hasta que se libere el botón, luego la nueva velocidad será establecida.

## Aceleración para rebasar

Oprima el acelerador como lo haría normalmente. Cuando se suelta el pedal, el vehículo regresará a la velocidad establecida.

## Utilizando el control de velocidad en pendientes

La transmisión hará un cambio descendente en pendientes para mantener la velocidad establecida del vehículo.

El sistema de control electrónico de velocidad mantiene la velocidad subiendo o bajando colinas. Es normal que ocurra un ligero cambio de velocidad en pendientes moderadas. En pendientes pronunciadas puede ocurrir una mayor pérdida o aumento de velocidad, por lo que es preferible conducir sin el control electrónico de velocidad.

### **¡ADVERTENCIA!**

Puede ser peligroso usar el control de velocidad cuando el sistema no pueda mantener una velocidad constante. El vehículo podría ir demasiado rápido para las condiciones prevalecientes y perder el control, produciéndose un accidente. No use el control de velocidad con tráfico pesado ni en caminos sinuosos, con hielo, cubiertos de nieve o resbalosos.

## Para reanudar la velocidad

Para reanudar una velocidad previamente fijada, presione el botón RES (+) y suéltelo. La reanudación se puede usar a cualquier velocidad mayor de 32 km/h (20 mph).

## Para desactivar

Un suave golpe al pedal del freno o presionando el botón CANCEL, o presionando de forma normal el freno mientras reduce la velocidad del vehículo desactivará el control automático de velocidad sin borrar la memoria de la velocidad establecida.





Las siguientes condiciones también desactivarán el control de velocidad sin borrarlo de memoria:

- Se aplica el freno de estacionamiento
- Ocurre un evento que activa el control de estabilidad
- Se mueve el selector fuera de “D”
- Ocurre una sobrerrevolución del motor

Presionando el botón “ON/OFF” (encendido/apagado) o girando a apagado el interruptor de ignición borrará la memoria de la velocidad establecida.

## **SISTEMA DE AYUDA DELANTERA/TRASERA PARA ESTACIONARSE PARKSENSE (SI ASÍ ESTÁ EQUIPADO)**

El sistema de ayuda para estacionarse ParkSense® proporciona indicaciones visuales y sonoras de la distancia entre la fascia/defensa trasera o delantera y el obstáculo detectado al ir en reversa o moverse hacia el frente (en maniobras de estacionamiento, por ejemplo).

Refiérase a las Precauciones para el uso del sistema ParkSense para las recomendaciones y limitaciones de este sistema.

El sistema de asistencia para estacionamiento ParkSense® recordará el último estado del sistema (habilitado o deshabilitado) desde que el último ciclo de ignición se cambió a la posición “En marcha/encendido”.

El sistema ParkSense® puede activarse únicamente cuando la palanca/selector de cambios se encuentra en reversa (R) o conducir (D). Si el sistema ParkSense® se habilita en una de estas posiciones, el sistema se habilitará hasta que la velocidad del vehículo aumente hasta aproximadamente 11 km/h (7 mph) o más. Una advertencia aparecerá en la pantalla del módulo de instrumentos, indicando que el vehículo está por encima de la velocidad ParkSense® operativa. El sistema se activará nuevamente si la velocidad del vehículo baja a menos de aproximadamente 9 km/h (6 mph).

### **Sensores ParkSense**

Los cuatro sensores del sistema de ayuda trasera para estacionarse, ParkSense®, localizados en la defensa/fascia trasera, monitorean el área detrás del vehículo que está dentro del campo visual de éstos sensores. Los sensores pueden detectar obstáculos desde aproximadamente 45 cm (18 pulgadas) hasta 200 cm (79 pulgadas) desde la defensa/fascia trasera en dirección horizontal, dependiendo de la localización, tipo y orientación del obstáculo.

### **Pantalla ParkSense**

Cuando el vehículo se encuentra en reversa, la pantalla de advertencia se encenderá indicando el estado del sistema, o cuando el vehículo se encuentra en conducir (D) y se detecta un obstáculo.



El sistema indicará un obstáculo detectado mostrando un arco a la izquierda y/o a la derecha en la región trasera, basadas en la distancia del objeto y la ubicación relativa del vehículo.

Si se detecta un objeto en la región posterior derecha o izquierda, la pantalla mostrará un arco en la región posterior derecha o izquierda y producirá un sonido. Cuando el vehículo se mueve más cerca del objeto, la pantalla mostrará el arco moviéndose más cerca del vehículo y el tono del sonido cambiará de un solo tono cada 1/2 segundo a lento, a rápido, a continuo.

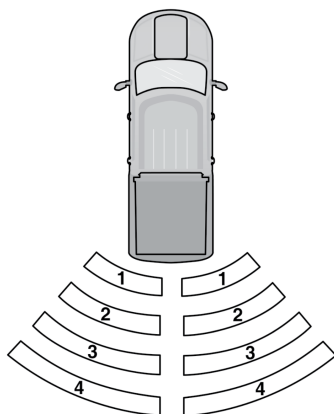

A0629000282US

#### Arcos ParkSense delanteros/traseros

- 1 — Tono continuo/Arco destellando
- 2 — Tono rápido/Arco destellando
- 3 — Tono lento/Arco sólido
- 4 — Tono de 1/2 segundo/Arco sólido

El vehículo está cerca del obstáculo cuando la pantalla del módulo de instrumentos muestra las advertencias de un arco intermitente y un tono (alerta auditiva) continuo. La siguiente tabla muestra la operación de la pantalla de advertencia cuando el sistema detecta un obstáculo.



## ALERTAS DE ADVERTENCIA

Distancia trasera (cm/pulgadas)	Mayor a 200 cm (79 pulg)	200-150 cm (79-59 pulg)	150-120 cm (59-47 pulg)	120-100 cm (47-39 pulg)	100-65 cm (39-25 pulg)	65-30 cm (25-12 pulg)	Menor a 30 cm (12 pulg)
Alerta sonora	Ninguna	Sonido sencillo de 1/2 segundo	Lenta	Lenta	Rápida	Rápida	Continua
Arco-izquierda	Ninguna	Ninguna	Ninguna	Ninguna	Ninguna	2do destellando	1ro destellando
Arco-centro	Ninguna	6to Sólido	5to sólido	4to sólido	3er destellando	2do destellando	1ro destellando
Arco - derecha	Ninguna	Ninguna	Ninguna	Ninguna	Ninguna	2do destellando	1ro destellando
Volumen reducido de radio	No	Si	Si	Si	Si	Si	Si

**NOTA:** ParkSense reducirá el volumen de la radio, si está encendido, cuando el sistema esté emitiendo un tono de audio.

### Configuración de volumen de timbre ajustable

Los ajustes de volumen del timbre trasero se pueden seleccionar en la sección "Funciones programables por el cliente del Sistema Uconnect".

Los ajustes de volumen del timbre incluyen bajo, medio y alto.

ParkSense conservará su último estado de configuración conocido mediante ciclos de encendido.

### Pantalla de advertencia ParkSense

La pantalla de advertencia de ParkSense solo se mostrará si se selecciona Sonido y pantalla en la sección "Funciones programables por el cliente del Sistema Uconnect".



La pantalla de advertencia de ParkSense se encuentra dentro de la pantalla del panel de instrumentos. Proporciona advertencias visuales para indicar la distancia entre la fascia / parachoques trasero y el obstáculo detectado.

### Habilitación y deshabilitación del sistema ParkSense®



El sistema ParkSense® puede habilitarse y deshabilitarse con el interruptor ParkSense® ubicado en el banco de interruptores abajo de la pantalla del radio.

Cuando se presiona el interruptor ParkSense para desactivar el sistema, el panel de instrumentos mostrará el mensaje "PARKSENSE OFF" durante aproximadamente cinco segundos. Cuando el selector de marchas se mueve a REVERSE y el sistema está desactivado, la pantalla del panel de instrumentos mostrará el mensaje "PARKSENSE OFF" mientras el vehículo esté en REVERSE.

El LED del interruptor de ParkSense estará encendido cuando ParkSense esté desactivado o requiera servicio. El LED del interruptor ParkSense se apagará cuando el sistema esté habilitado. Si se presiona el interruptor ParkSense y el sistema requiere servicio, el LED del interruptor ParkSense parpadeará momentáneamente y luego se encenderá.

### Operación con un remolque

Para vehículos equipados con módulo integrado de frenos para remolque (si así está equipado), la operación de los sensores traseros se desactivará automáticamente cuando se conecta la instalación eléctrica del remolque al vehículo. En la pantalla del módulo de instrumentos se mostrará el mensaje "ParkSense Apagado (Off)".

Los sensores traseros se reactivarán automáticamente cuando se desconecta la instalación eléctrica del remolque, y se mostrará el mensaje "ParkSense Encendido (On)" en la pantalla del módulo de instrumentos.

**NOTA:** Para más información, consulte la sección "Módulo integrado de frenos para remolque (si así está equipado)"

### Servicio al sistema de ayuda para estacionarse ParkSense

Durante el arranque del vehículo, cuando el sistema de asistencia para estacionamiento trasero ParkSense ha detectado una condición de falla, el panel de instrumentos activará un solo timbre, una vez por ciclo de encendido, y mostrará el mensaje "PARKSENSE UNAVAILABLE WIPE REAR SENSORS" o "PARKSENSE UNAVAILABLE SERVICE REQUIRED". Consulte "Pantalla del panel de instrumentos". Cuando el selector de velocidades se mueve a REVERSA y el sistema ha detectado una condición de falla, la pantalla del grupo de instrumentos mostrará el mensaje "PARKSENSE UNAVAILABLE WIPE REAR SENSORS" o "PARKSENSE UNAVAILABLE SERVICE REQUIRED" mientras el vehículo esté en REVERSA. Bajo esta condición, ParkSense no funcionará.

Si aparece "PARKSENSE NO DISPONIBLE LIMPIE SENSORES TRASEROS" en la pantalla del panel de instrumentos, asegúrese de que la super-



ficie exterior y la parte inferior de la fascia/defensa trasera estén limpias y libres de nieve, hielo, barro, suciedad u otra obstrucción y luego apague y encienda el motor. Si el mensaje continúa apareciendo, consulte a un distribuidor autorizado.

Si aparece "SE REQUIERE SERVICIO NO DISPONIBLE DE PARKSENSE" en la pantalla del panel de instrumentos, consulte a un distribuidor autorizado.

## Limpeza del sistema ParkSense

Limpie los sensores del sistema ParkSense® con agua, jabón para lavar automóviles y un trapo suave. No utilice trapos ásperos o duros. No raye ni pique los sensores. De lo contrario podría dañar los sensores.

## Precauciones al usar el sistema ParkSense

### NOTA:

- Asegúrese de que la defensa delantera y trasera no tengan nieve, hielo, lodo, suciedad y residuos que impidan que el sistema ParkSense® funcione correctamente.
- Las vibraciones producidas por perforadoras, camiones grandes y otro tipo de vibraciones pueden afectar el desempeño del sistema ParkSense.
- Cuando se mueve la palanca/selector de cambios a la posición de reversa y el sistema se encuentra inhabilitado, la pantalla mostrará el mensaje "PARKSENSE OFF" (sistema de ayuda trasera para estacionarse deshabilitado). Se mostrará este mensaje en tanto el vehículo se encuentre en reversa.
- Cuando mueve el selector de cambios a la posición de reversa y el sistema ParkSense® se encuentra apagado, el módulo de instrumentos mostrará el mensaje "PARKSENSE OFF" (Sistema de ayuda para estacionarse apagado) en tanto el vehículo se encuentre en reversa.
- El sistema ParkSense®, cuando está encendido, bajará el volumen del radio cuando emita un tono.
- Limpie regularmente los sensores del sistema ParkSense®, teniendo cuidado de no rayarlos o dañarlos. Los sensores no deben estar cubiertos con hielo, nieve, fango, lodo, suciedad o residuos. De lo contrario se puede provocar que el sistema ParkSense® no funcione adecuadamente. El sistema ParkSense® podría no detectar un obstáculo detrás o enfrente de la fascia/defensa o podría ofrecer una indicación falsa de que hay un obstáculo detrás o enfrente de la fascia/defensa.
- Utilice el interruptor del ParkSense para apagar el sistema si objetos como portabicicletas, enganches de remolques, etc. están a una distancia de 30 cm (12 pulgadas) desde la fascia/defensa trasera. De no hacerlo podría provocar una mala interpretación del sistema de un objeto cercano como un problema del sensor, lo cual provoca que se muestre el mensaje "Servicio" (Service) en la pantalla del módulo de instrumentos.
- ParkSense debe ser deshabilitado cuando la compuerta trasera se en-



cuentre abierta. Una compuerta trasera abierta podría provocar una indicación falsa de obstáculo o provocar su frenado.

### ¡ADVERTENCIA!

- Los conductores deben tener cuidado cuando retrocedan utilizando el sistema de ayuda trasera para estacionarse ParkSense®. Mire siempre cuidadosamente detrás del vehículo, mire hacia atrás y asegúrese que no haya peatones, animales, otros vehículos, obstrucciones o puntos ciegos antes de retroceder. Usted será responsable de la seguridad y debe continuar poniendo atención en sus alrededores. Si no lo hace podrían producirse lesiones graves o la muerte.
- Antes de utilizar el sistema ParkSense®, lo más recomendable es que el conjunto de montaje esférico y enganche esférico se desconecte del vehículo cuando el vehículo no se esté utilizando para remolcar a otro vehículo. De lo contrario, pueden ocurrir lesiones o daños a vehículos u obstáculos debido a que el enganche esférico estará mucho más cerca del obstáculo que la fascia trasera cuando se encienda la luz de advertencia del arco de destello único y se emita un sonido de tono continuo. Asimismo, los sensores podrían detectar el conjunto de montaje esférico y enganche esférico dependiendo de su tamaño y forma, dando una falsa indicación de que existe un obstáculo detrás del vehículo.

### ¡PRECAUCIÓN!

- El sistema ParkSense® es sólo un auxiliar para el estacionamiento y es incapaz de reconocer todos los obstáculos, incluyendo obstáculos pequeños. El borde de las aceras puede detectarse provisionalmente o tal vez no detectarse en lo absoluto. Los obstáculos localizados por encima o debajo de los sensores no se detectarán cuando se encuentran muy próximos.
- El vehículo se debe conducir lentamente cuando utilice el sistema ParkSense® a fin de poder detenerse a tiempo cuando se detecta un obstáculo. Se recomienda que el conductor mire sobre sus hombros cuando use el sistema ParkSense®.

## CÁMARA TRASERA DE REVERSA PARKVIEW® (SI ASÍ ESTÁ EQUIPADO)

La cámara trasera de reversa ParkView® le permite ver una imagen en pantalla de la parte trasera de su vehículo siempre que la palanca/selector de cambios esté en la posición de reversa. La imagen se desplegará en la pantalla (si así está equipado) o en la pantalla del Uconnect® (si así está equipado) al mismo tiempo aparecerá una nota en la parte superior de la pantalla con el mensaje “verifique todo su alrededor”. Después de cinco segundos esta nota desaparecerá. La cámara del ParkView® está localizada en la parte trasera del vehículo a la izquierda de la manija de la compuerta.

**NOTA:** Retirar la compuerta trasera desactivará la función de cámara de reversa.





### Activación manual de la cámara de reversa (si así está equipado)

1. Presione el botón "Controles" en la parte inferior de la pantalla del sistema Uconnect (si así está equipado).
2. Presione el ícono de "cámara de reversa" para encender el sistema de cámara de reversa.

**NOTA:** La cámara de reversa cuenta con modos de operación programables que pueden ser seleccionados a través del sistema Uconnect (si así está equipado). Para mayor información acerca de las características programables de la cámara trasera, refiérase a "Ajustes Uconnect" en "Multimedia".

Cuando la palanca/selector de cambios esté en la posición de reversa (con el retardo de la cámara apagada), el modo de cámara trasera se ocultará y la pantalla de navegación o de audio aparece nuevamente.

Cuando el selector de velocidades es movido de la velocidad de reversa (con el retardo de la cámara encendido). La imagen de visión trasera se mostrarán durante 10 segundos después de haber hecho el cambio fuera de reversa a menos que el vehículo vaya hacia adelante a una velocidad superior a 13 km/h (8 mph), la transmisión sea colocada en la posición de "P" (estacionamiento) o el interruptor de ignición se cambia a la posición OFF.

Cuando la vista de la cámara fue activada a través del menú de "Controls". Se mostrará un cronómetro para la imagen inicializada. La imagen continuará mostrándose hasta que el cronómetro exceda 10 segundos y la velocidad del vehículo está por arriba de 13 km/h (8 mph) o el botón de "X" sea presionado.

El botón "X" es para deshabilitar la vista de la imagen de la cámara y se hace disponible cuando el vehículo no está en reversa.

Cuando se despliega la imagen, una cuadrícula estática ilustrará el ancho del vehículo y una línea central punteada indicará el centro del vehículo para ayudar durante la alineación de un enganche/receptor. La cuadrícula estática mostrará zonas separadas que ayudarán a indicar la distancia que hay hasta la parte trasera del vehículo. La siguiente tabla muestra las distancias aproximadas para cada zona:

Zonas	Distancia hasta la parte trasera del vehículo
Roja	0 - 30 cm (0 - 1 pies)
Amarilla	30 cm - 2 m (1 pie - 6.5 pies)
Verde	2 m o más (6 pies o más)

### ¡ADVERTENCIA!

Los conductores deben tener cuidado cuando retrocedan con ayuda del sistema de cámara trasera de reversa Parkview®. Siempre mire detrás del vehículo y asegúrese que no haya peatones, animales, otros vehículos, obstrucciones o puntos ciegos antes de retroceder. Usted es responsable de la seguridad de sus alrededores y debe continuar poniendo atención mientras retrocede. Si no lo hace podrían producirse lesiones graves o la muerte.



**¡PRECAUCIÓN!**

- Para evitar daños al vehículo, el sistema Parkview® sólo debe usarse como un auxiliar para el estacionamiento. El sistema de cámara Parkview® es incapaz de ver todos los obstáculos u objetos en su trayectoria de manejo.
- Para evitar un daño al vehículo se debe conducir lentamente cuando utilice el sistema de cámara Parkview® a fin de poder detenerse a tiempo cuando se ve un obstáculo. Se recomienda que el conductor mire sobre sus hombros cuando use el sistema Parkview®.

**NOTA:** Si se acumula nieve, hielo, lodo o cualquier otra cosa en el lente de la cámara, limpie el lente, enjuáguelo con agua y séquelo con un trapo suave. No cubra el lente.

**CARGA DE COMBUSTIBLE**

El tapón del tanque del combustible se localiza detrás de la compuerta de combustible en el costado izquierdo del vehículo.

1. Abra la compuerta de combustible
2. Retire el tapón girándolo en el sentido contrario a las manecillas del reloj.

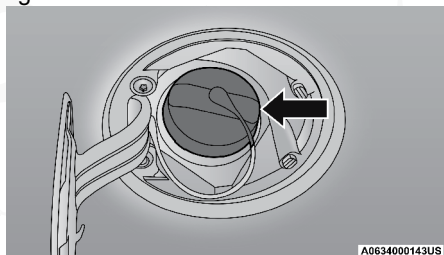

Tapón del tanque de gasolina

3. Inserte completamente la boquilla de combustible en el tubo de llenado.
4. Llene el vehículo con combustible.

**NOTA:**

- Cuando la boquilla de combustible "hace clic" o se apaga, el tanque de combustible está lleno.
  - Espere cinco segundos antes de retirar la boquilla de combustible para permitir que el exceso de combustible se drene por la boquilla.
5. Retire la boquilla de combustible, vuelva a instalar la tapa de combustible y cierre la puerta de llenado de combustible.

**NOTA:** Cuando retire la tapa de llenado de combustible, coloque la correa de la tapa en el gancho, ubicado en la puerta de llenado de combustible.

**¡ADVERTENCIA!**

- Nunca encienda ningún material para fumar dentro o cerca del vehículo cuando no esté instalado apropiadamente el tapón de combustible o se esté llenando el tanque de combustible.





**¡ADVERTENCIA!**

- Nunca encienda ningún material para fumar dentro o cerca del vehículo cuando no esté instalado apropiadamente el tapón de combustible o se esté llenando el tanque de combustible.
- Nunca cargue combustible en el vehículo con el motor funcionando.
- Se puede provocar un incendio si se carga gasolina en un contenedor portátil que esté dentro de un vehículo. Podría quemarse. Siempre coloque los recipientes de gasolina en el piso cuando los llene.

**¡PRECAUCIÓN!**

- Si se utiliza un tapón de combustible inadecuado (tapón de gasolina), se pueden provocar daños al sistema de combustible o al sistema de control de emisiones.
- Un tapón que no ajuste correctamente podría permitir la entrada de impurezas al sistema de combustible. Asimismo, un tapón no original que no se ajuste adecuadamente puede provocar que se encienda la "Luz indicadora de mal funcionamiento (MIL)", debido a los vapores de combustible que escapan del sistema.
- Un tapón de combustible que no ajuste correctamente puede ocasionar que se encienda la lámpara indicadora de mal funcionamiento (MIL).
- Para evitar el derrame de combustible y sobrellenado, no "llene hasta el borde" el tanque de combustible después de que se detiene la boquilla.

**NOTA:**

- Cuando la pistola despachadora de combustible emita un ruido de "clic" o se apaga, el tanque de combustible está lleno.
- Apriete el tapón hasta escuchar un sonido de clics. Esta es una indicación de que el tapón está apretado adecuadamente. La luz de MIL en el tablero puede encenderse si el tapón de la gasolina no se encuentra colocado adecuadamente. Asegúrese de colocar correctamente el tapón cada vez que rellene el tanque de combustible.

**¡ADVERTENCIA!**

- Siempre coloque el recipiente en el suelo antes de llenarlo.
- Mantenga la boquilla de la bomba en contacto con el recipiente cuando lo llene.
- Use solamente recipientes aprobados para líquidos inflamables.
- No deje el envase desatendido durante el llenado.
- Una carga eléctrica estática podría causar un riesgo de chispa y fuego.

**Mensaje del tapón de gasolina suelto**

Si el sistema de diagnóstico del vehículo determina que el tapón de combustible está instalado flojo, mal apretado o dañado, aparecerá el mensaje "gascap" en el módulo de instrumentos. Apriete el tapón de combustible



hasta escuchar un “clic”. Esto indica que el tapón de combustible se ha apretado correctamente. Oprima el botón de reinicio del odómetro para apagar el mensaje. Si el problema persiste, el mensaje aparecerá la siguiente ocasión que se arranque el vehículo.

## CARGA DEL VEHÍCULO

### Rango de peso bruto vehicular (GVWR)

La GVWR es el peso total permisible de su vehículo incluyendo el conductor, los pasajeros, el vehículo, las opciones, el peso de la lanza del remolque y la carga. La etiqueta también especifica las capacidades máximas de los sistemas del eje delantero y del eje trasero (GAWR). La carga total se debe limitar, de manera que la GVWR y la GAWR delantera y trasera no se excedan.

### Carga útil

La carga útil de un vehículo se define como el peso de la carga permitida que un camión puede transportar, incluyendo el peso del conductor, todos los pasajeros, las opciones y la carga.

### Rango de peso bruto en el eje (GAWR)

La GAWR es la carga máxima permisible en los ejes delantero y trasero. La carga se debe distribuir en el área de carga de manera que no se exceda la GAWR de cada eje.

La GAWR de cada eje la determinan los componentes en el sistema con la capacidad de transporte de carga más baja (eje, resortes, llantas o ruedas). Los componentes más pesados de los ejes o de la suspensión, algunas veces especificados por los compradores para mayor durabilidad, no necesariamente aumentan la GVWR del vehículo.

### Tamaño de la llanta

El tamaño de la llanta en la etiqueta representa el tamaño real de las llantas en su vehículo. Las llantas de reemplazo deben ser de la misma capacidad de carga de este tamaño de llanta.

### Tamaño del rin

Éste es el tamaño de rueda adecuado para el tamaño de llanta que se lista.

### Presiones del inflado

Ésta es la presión de inflado en frío de las llantas para su vehículo para todas las condiciones de carga hasta la GAWR completa.

### Peso de vehicular

El peso vehicular de un vehículo se define como el peso total del vehículo



con todos los líquidos, incluyendo el combustible, en condiciones de capacidad completa y sin ocupantes o carga puesta en el vehículo. Los valores de peso vehicular delantero y trasero se determinan pesando su vehículo en una báscula comercial antes de agregar los ocupantes o la carga.

## Carga

El peso total real y el peso de la parte delantera y de la parte trasera de su vehículo en el piso se pueden determinar mejor pesándolo cuando está cargado y listo para el funcionamiento. El vehículo completo se debe pesar primero en una báscula comercial para asegurar que la GVWR no se ha excedido.

El peso en la parte delantera y en la parte trasera del vehículo se debe determinar después en forma separada para estar seguro que la carga se encuentra distribuida adecuadamente sobre los ejes delantero y trasero. El peso del vehículo puede mostrar que la GAWR de los ejes delantero o trasero se ha excedido pero que la carga total está dentro de la GVWR especificada. Si es así, algo del peso se debe cambiar de la parte delantera a la parte trasera o de la parte trasera a la parte delantera, según sea lo adecuado, hasta que se cumplan las limitaciones de peso especificadas. Acomode los artículos más pesados abajo y asegúrese que el peso se distribuya uniformemente. Estibe todos los artículos sueltos en forma segura antes de conducir.

La distribución incorrecta del peso puede tener un efecto adverso sobre la forma de dirección y manejo del vehículo y la manera en que funcionan los frenos.

### ¡PRECAUCIÓN!

No cargue su vehículo más allá de la GVWR o de la GAWR delantera y trasera máxima. Si lo hace, las partes en su vehículo se pueden romper o puede cambiar la forma en que su vehículo se maneja. Esto podría ocasionar que perdiera el control. También la sobrecarga puede acortar la vida útil de su vehículo.

## ARRASTRE DE REMOLQUE

En esta sección encontrará consejos de seguridad e información acerca de las limitaciones relacionadas con el tipo de arrastre que se puede hacer razonablemente con su vehículo. Antes de arrastrar un remolque, revise cuidadosamente esta información para arrastrar su carga lo más eficiente y seguramente posible.

Para mantener la cobertura de la garantía, tome en consideración los requisitos y recomendaciones de este manual relacionadas con los vehículos utilizados para arrastre de remolque.

### Definiciones comunes de arrastre

Las siguientes definiciones relacionadas con el arrastre de remolque le ayudarán a entender la siguiente información:



### **Rango de peso bruto vehicular (GVWR)**

La GVWR es el peso total permisible para el vehículo. Este incluye el conductor, los pasajeros, la carga y el peso de la lanza. La carga total se debe limitar de manera que no se exceda la GVWR.

### **Peso bruto del remolque (GTW)**

El peso bruto del remolque (GTW) es el peso del remolque más el peso de toda la carga, los consumibles y el equipo (permanente o temporal) cargado dentro o en el remolque en su condición "cargado y listo para ser remolcado".

La manera recomendada para medir el GTW consiste en poner su remolque completamente cargado en una báscula para vehículos. La báscula debe tener la capacidad de soportar el peso total del remolque.

#### **¡ADVERTENCIA!**

Si el peso bruto del remolque es de 2, 267 kg (5,000 libras) o más, se recomienda utilizar un enganche de distribución de peso para asegurar un manejo estable de su vehículo. Si usa un enganche de peso estándar, podría perder el control de su vehículo y causar una colisión.

### **Tasa de peso bruto combinado (GCWR)**

La tasa de peso bruto combinado (GCWR) es el peso total permisible de su vehículo y remolque cuando se pesan conjuntamente.

### **Rango de peso bruto en el eje (GAWR)**

El GAWR es la capacidad máxima de los ejes delantero y trasero. Distribuya uniformemente la carga en los ejes delantero y trasero. Asegúrese de no exceder la GAWR delantera o trasera.

#### **¡ADVERTENCIA!**

Es importante no exceder la máxima GAWR delantera o trasera. Se pueden ocasionar condiciones peligrosas de manejo si se excede cualquiera de las medidas. Podría perder el control del vehículo y sufrir un accidente.

### **Peso en la lanza (TW)**

El peso en la lanza (TW) es la fuerza ejercida hacia abajo sobre el enganche esférico por el remolque. En la mayoría de los casos no debe ser menor del 10% ni mayor del 15% de la carga del remolque. Debe considerar esto como parte de la carga de su vehículo.

### **Área frontal**

El área frontal es la altura máxima y el ancho máximo del frente de un remolque.

### **Control de balanceo del remolque(TSC) (Sí así está equipado)**

El TSC puede ser un enlace telescópico mecánico que se puede instalar entre el receptor del enganche y la lengüeta del remolque que generalmente proporciona una fricción ajustable asociada con el movimiento telescópico



para amortiguar cualquier movimiento de balanceo no deseado del remolque durante el viaje.

Si está equipado, el TSC electrónico reconoce un remolque que se balancea y aplica automáticamente frenos de ruedas individuales y / o reduce la potencia del motor para intentar eliminar el balanceo del remolque.

### Enganche para acarreo de peso

El enganche para acarreo de peso soporta el peso de la lanza del remolque, como si el equipaje estuviera ubicado en un enganche esférico o en algún otro punto de conexión del vehículo. Este tipo de enganches son actualmente los más populares en el mercado y se utilizan comúnmente para arrastrar remolques pequeños y medianos.

### Enganche para distribución del peso

El sistema de distribución del peso funciona aplicando palanqueo a través de las barras de resorte (carga). Generalmente se utilizan para cargas más pesadas, para distribuir el peso de la lanza del remolque en el eje delantero del vehículo de arrastre y en los ejes del remolque. Cuando se utiliza de acuerdo a las indicaciones del fabricante, proporciona una conducción más estable, ofreciendo un control de dirección y frenado más consistente mejorando así la seguridad del arrastre. La adición de un control de balanceo de fricción / hidráulico también reduce el balanceo ocasionado por el tráfico y el viento lateral y contribuye positivamente a la estabilidad del vehículo de arrastre y del remolque. El control de balanceo del remolque y un enganche de distribución del peso (equilibrador de carga) se recomiendan para pesos mayores de la lanza (TW) y pueden ser necesarios dependiendo de la configuración / carga del vehículo de arrastre y del remolque para cumplir con los requerimientos de la tasa de peso bruto en el eje (GAWR).

#### ¡ADVERTENCIA!

- Un sistema de enganche de distribución del peso mal ajustado puede reducir la maniobrabilidad, la estabilidad, el desempeño del frenado y podría ocasionar un accidente.
- Los sistemas de distribución del peso pueden no ser compatibles con los acopladores de frenado por fluctuación. Para obtener más información, póngase en contacto con el fabricante del enganche y del remolque o con un distribuidor certificado de vehículos recreativos.

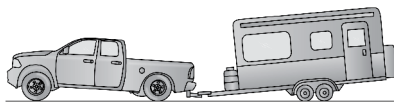

A063600078US

**EJEMPLO — Sin enganche de distribución del peso (incorrecto)**



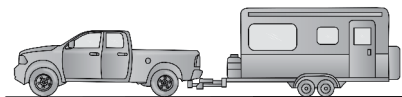

A0636000079US

**EJEMPLO — Con enganche de distribución del peso (correcto)**

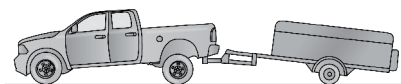

A0636000080US

**EJEMPLO — Ajuste inapropiado de enganche para distribución del peso (incorrecto)**

### Recomendaciones de distribución de peso en el gancho

1. Coloque el camión para que esté listo para conectarse al remolque (no conecte el remolque).
2. Mida la altura de la parte superior de la abertura de la llanta delantera en el guardafango a tierra, esta es la altura H1.

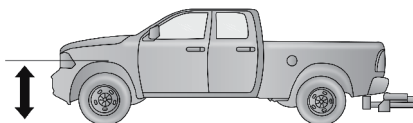

A0636000081US

### Midiendo altura (H1)

3. Fije el remolque al vehículo sin las barras de distribución de peso conectadas.
4. Mida la altura de la parte superior de la abertura de la rueda delantera en el guardafango a tierra, esta es la altura H2.
5. Instale y ajuste la tensión en las barras distribuidoras de peso según las recomendaciones del fabricante para que la altura del guardafango delantero sea aproximadamente  $(H2-H1) / 2 + H1$  (aproximadamente la mitad de la diferencia entre H2 y H1 por encima de la normal Altura [H1]).
6. Realice una inspección visual del remolque y el enganche de distribución de peso para confirmar que las recomendaciones de los fabricantes se han cumplido.



Ejemplo de medida	Ejemplo de altura (mm)
H1	1030
H2	1058
H2-H1	28
(H2-H1/3)	14
(H2-H1)/3+H1	1044

**NOTA:** Para todas las condiciones de remolque, se recomienda remolcar con el modo tow haul.

## Tipo de enganche de remolque y peso máximo del remolque

La siguiente tabla proporciona a la industria un estándar para el peso máximo de remolque que se puede arrastrar dada la clase de enganche del remolque, y debe ser utilizada como asistencia para seleccionar el tipo de enganche de remolque correcto dependiendo de las condiciones de arrastre.

Tipo de enganche de remolque y peso máximo del remolque	
Tipo de enganche	Peso máximo de remolque
Clase III - Gancho en la defensa	2,268 kg (5,000 lbs) / 226 kg (500 lbs)
Class IV	4,835 kg (10,660 lbs) / 483 kg (1066 lbs)
Consulte la tabla de "Pesos de arrastre de remolque (Índice de peso máximo del remolque)" en la sección a continuación, para consultar el GTW máximo que puede remolcar su tren motriz.	

Todos los ganchos para remolque deberán ser instalados en su vehículo por un profesional.

## Peso de remolque (rangos máximos de peso del remolque)

**NOTA:** Para obtener información adicional de remolque (clasificaciones de pesos máximos del remolque), consulte a su distribuidor autorizado o diríjase a los siguientes sitios web para un valor de referencia:

- [ramtrucks.com/en/towing\\_guide/](http://ramtrucks.com/en/towing_guide/)
- [ramtruck.ca](http://ramtruck.ca) (Canadá)
- [rambodybuilder.com](http://rambodybuilder.com)

## Peso del remolque y punta del remolque

Nunca exceda el peso máximo del remolque estampado en su fascia o enganche del remolque.



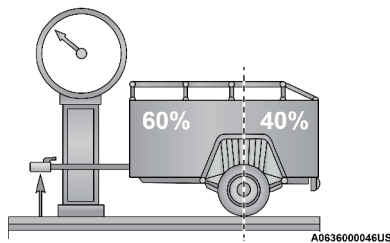

Distribución de peso

Considere los siguientes puntos al calcular el peso en el eje trasero del vehículo:

- El peso de la punta del remolque.
- El peso de cualquier otro tipo de carga o equipo colocado en o sobre su vehículo.
- El peso del conductor y de todos los pasajeros.

**NOTA:** Recuerde que todo lo que se pone dentro o sobre el remolque aumenta la carga de su vehículo. Además, las opciones adicionales instaladas en fábrica o las opciones instaladas por el distribuidor deben considerarse como parte de la carga total de su vehículo. Consulte la "Información de inflado de llanta y carga" en "información de seguridad de llantas" en esta sección.

## Requerimientos de arrastre

Para facilitar el correcto asentamiento de los componentes del tren motriz de su vehículo nuevo se recomiendan los siguientes lineamientos:

### ¡PRECAUCIÓN!

- Evite arrastrar un remolque durante los primeros 805 km (500 millas) de funcionamiento del vehículo. Si lo hace se puede dañar el vehículo.
- Después, durante los siguientes 805 km (500 millas) de arrastre de remolque, límite la velocidad a 80 km/h (50 mph) y no realice arranques a toda marcha. Esto ayuda al motor y otras partes del vehículo a asentarse para el arrastre de cargas mas pesadas.

Realice el mantenimiento enumerado en el Programa de mantenimiento de su póliza de garantía para los intervalos de mantenimiento correspondientes. Cuando arrastre un remolque, nunca exceda las clasificaciones del GAWR o la GCWR.

### ¡ADVERTENCIA!

Un arrastre inapropiado puede ocasionar un accidente o lesiones. Siga las siguientes recomendaciones para que su arrastre y remolque sea lo mas seguro posible:

- Asegúrese de que la carga esté asegurada en el remolque y que no se moverá durante el recorrido. Si remolca carga mal asegurada, ésta se puede mover bruscamente dificultando el control del vehículo. Podría perder el control y sufrir un accidente.





**¡ADVERTENCIA!**

- Al transportar carga o arrastrar un remolque, no sobrecargue el vehículo ni el remolque. La sobrecarga puede provocar la pérdida de control, un desempeño deficiente o dañar los frenos, el eje, el motor, la transmisión, la dirección, la suspensión, la estructura del chasis o las llantas.
- Siempre se deben utilizar cadenas de seguridad entre el vehículo de arrastre y el remolque. Siempre asegure las cadenas a los retenedores tipo gancho del enganche del vehículo. Cruce las cadenas por debajo de la lanza del remolque y deje suficiente holgura para dar vuelta en las esquinas.
- Vehículos con remolques no deben estacionarse en una pendiente. Cuando lo haga, aplique el freno de estacionamiento en el vehículo de arrastre. Ponga la transmisión del vehículo de arrastre en la posición de estacionamiento (P). Para los vehículos con transmisión en las cuatro ruedas, asegúrese de que la caja de transferencia no se encuentre en neutral. Siempre asegure o bloquee las ruedas del remolque
- No se debe exceder la GCWR.
- El peso total se debe distribuir entre el vehículo de arrastre y el remolque para que no se excedan las siguientes cuatro tasas:
  - GVWR
  - GTW
  - GAWR
  - La tasa de peso en la lanza para el enganche de remolque utilizado

**Requerimientos de arrastre — Llantas**

- No intente arrastrar un remolque si está utilizando una llanta de refacción compacta.
- La presión correcta de inflado de las llantas es fundamental para un funcionamiento seguro y satisfactorio de su vehículo. Consulte “Llantas – Información general” para los procedimientos adecuados de inflado de la llanta.
- Verifique que las llantas del remolque estén correctamente infladas antes de utilizarlo.
- Verifique si hay señales de desgaste o daño visible en las llantas antes de arrastrar un remolque. Consulte “Llantas – Información general” para los procedimientos adecuados de inspección.
- Cuando cambie las llantas, refiérase a “Llantas – Información general” para los procedimientos adecuados de cambio de la llanta. El reemplazo de llantas con una capacidad de acarreo de carga más alta no aumenta los límites de la GVWR y de la GAWR del vehículo.

**Requerimientos de arrastre — Frenos del remolque**

- No interconecte el sistema de frenos hidráulicos o el sistema de vacío de su vehículo con el del remolque. Esto podría provocar un frenado inadecuado y posibles lesiones personales.



- Si se va a arrastrar un remolque con frenos activados electrónicamente se requiere un controlador de los frenos del remolque activado electrónicamente. Si se va a arrastrar un remolque equipado con sistema de frenos activado hidráulicamente, no se requiere un controlador electrónico de los frenos.
- Los frenos de remolque se recomiendan para remolques de más de 453 kg. (1,000 lb) y se exigen para remolques de más de 907 kg. (2,000 lb).

### ¡ADVERTENCIA!

- No conecte los frenos del remolque a las líneas de los frenos hidráulicos de su vehículo. Se puede sobrecargar su sistema de frenos y fallar. Podría no tener frenos cuando los necesite y tener un accidente.
- El arrastre de cualquier remolque aumenta la distancia de detención. Cuando arrastre un remolque debe dejar un espacio adicional entre su vehículo y el vehículo de enfrente. Si no lo hace podría provocar un accidente.

### ¡PRECAUCIÓN!

Si el remolque pesa más de 453 kg. (1,000 lb) cargado, debe tener sus propios frenos, los cuales deben ser de la capacidad adecuada. Si no se respeta esto podría haber un desgaste acelerado de las balatas de los frenos, un mayor esfuerzo del pedal del freno y distancias más largas de detención.

#### Módulo integrado de frenos de remolque (si así está equipado)

Su vehículo puede contar con el Módulo de Frenos para Remolque Integrados (ITBM) para frenos Eléctricos y frenos Electro-Hidráulicos (EOH).

**NOTA:** Este módulo ha sido diseñado y verificado para los frenos electrónicos de remolque. Para determinar el tipo de frenos del remolque, verifique con el fabricante del remolque.

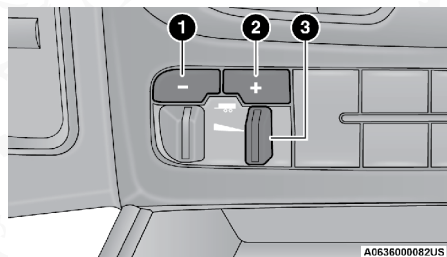

Módulo integrado de frenos de remolque (ITBM)

- 1 — Botón de ajuste de ganancia
- 2 — Botón de ajuste de ganancia
- 3 — Palanca de control manual de frenos

La interfaz del usuario, consiste en lo siguiente:

#### **Botones de Ajuste de Ganancia (+/-)**

Presione estos botones, ajustará el control electrónico del freno del remol-



que en incrementos de 0.5. El ajuste de "ganancia" puede ser incrementada a un máximo de 10 o puede ser disminuida a 0 (no frenos de tráiler).

### ***Ganancia***

La ganancia se utiliza para configurar el control de frenos para una condición específica de arrastre de remolque y debe ser cambiada cuando las condiciones de remolque cambien. Cambios en la condición de arrastre incluyen la carga del remolque, carga del vehículo, condiciones de pista y clima.

### ***Palanca de control manual del freno***

Deslice la palanca hacia la izquierda para activar los frenos electrónicos del tráiler independientes de los frenos del remolque del vehículo. Si la palanca es activada mientras pisa el pedal del freno, las dos salidas determinan el envío de fuerza de frenado a los del tráiler.

Las luces de freno del remolque se activarán cuando el vehículo frene independientemente a si se utiliza el frenado del vehículo o los frenos manuales del remolque son aplicados.

### ***Luz indicadora del estatus del freno del remolque***

Esta luz indica el estado de la conexión del remolque.

Si no hay detección de conexión después de que el interruptor de ignición es girado a encendido, presione los botones de ajuste "ganancia" y deslizando la palanca del control de freno manual, aparecerá el ajuste de ganancia por 10 segundos y la luz de los frenos del estado del freno no será desplegada.

Si se detecta una falla en el cableado del remolque o en el módulo integrado de frenos de remolque (ITBM), la luz indicadora de estado de frenos de remolque destellará.

### ***Ajustando la ganancia***

**NOTA: Esto se debe de realizar únicamente en un ambiente libre de tráfico a velocidades aproximadas de 30-40 km/h (20-25 mph).**

1. Asegúrese de que los frenos del remolque se encuentran en buenas condiciones de operación, que funcionan normalmente y están ajustados adecuadamente. Acuda con el fabricante del remolque en caso de ser necesario.
2. Enganche el remolque y realice las conexiones eléctricas de acuerdo a las instrucciones del fabricante.
3. Cuando el remolque con frenos eléctricos/EOH (Electrohidráulicos) está conectado, debe aparecer un mensaje en la pantalla del módulo de instrumentos que se encuentra conectado (si la conexión no se reconoce por el ITBM, las funciones de frenado no estarán disponibles), la configuración de GANANCIA se iluminará y se deberá seleccionar el tipo de remolque adecuado de las opciones que aparecen.
4. Presione el botón UP (Arriba) o DOWN (Abajo) en el volante hasta que



aparezca en la pantalla "TRAILER TOW".

- Presione la flecha DERECHA en el volante para ingresar a "TRAILER TOW".
- Presione la flecha DERECHA y después presione los botones UP (Arriba) o DOWN (Abajo) hasta que aparezca en la pantalla el tipo de frenos para remolque "Trailer Brake Type".
- Presione los botones UP (Arriba) o DOWN (Abajo) hasta que aparezca en la pantalla el tipo de frenos para remolque "Trailer Brake Type".
- En un ambiente libre de tráfico, arrastre el remolque en una superficie seca y plana a una velocidad de 30-40 km/h (20-25 mph) y apriete la palanca de control manual completamente.
- Si las llantas del remolque se bloquean (indicado por el rechinar de llantas), reduzca la ganancia; si las llantas del remolque giran libremente, incremente la ganancia.

Repita los pasos 8 y 9 hasta que la ganancia se encuentre en un punto donde las llantas estén por debajo del punto de bloqueo. Si arrastra un remolque más pesado, es posible que el bloqueo de llantas no ocurra incluso configurando la ganancia en 10.

	Light Electric (Eléctrico Ligero)	Heavy Electric (Eléctrico Pesado)	Light EOH (Electro-hidráulico Ligero)	Heavy EOH (Electro-hidráulico Pesado)
Tipo de Frenos del remolque	Frenos de Remolque Eléctricos	Frenos de Remolque Eléctricos	Frenos de Remolque Electrohidráulicos	Frenos de Remolque Electrohidráulicos
Carga	*Por debajo de 4,536 kg (10,000 lbs)	*Por encima de 4,536 kg (10,000 lbs)	*Por debajo de 4,536 kg (10,000 lbs)	*Por encima de 4,536 kg (10,000 lbs)

\*La selección sugerida depende y puede cambiar de acuerdo a los ajustes de rendimiento en el frenado. El estado de los frenos del remolque, la conducción y el estado del camino también pueden afectar la selección.

#### **Mensajes de la pantalla del módulo de instrumentos**

El control del freno del remolque interactúa con la pantalla del módulo de instrumentos. El mensaje se desplegará y sonará una campana. Se desplegará cuando haya un mal funcionamiento en la conexión del remolque, los frenos de control del remolque o en el remolque.

#### **¡ADVERTENCIA!**

Si se conecta un remolque que no sea compatible con el sistema ITBM puede provocar la pérdida parcial o total del frenado. Puede que incremente la distancia de frenado o afectar la estabilidad del remolque que puede resultar en lesiones personales.



**¡PRECAUCIÓN!**

Si se conecta un remolque que no sea compatible con el sistema ITBM puede provocar la pérdida parcial o total del frenado. Puede que incremente la distancia de frenado o afectar la estabilidad del remolque que puede provocar daños a su vehículo, el remolque, o propiedad ajena.

**NOTA:**

- Un control como accesorio adicional, puede estar disponible para su uso con remolques de sistema de frenos de aire o electrohidráulicos. Para determinar qué tipo de frenos tiene el remolque y la disponibilidad de los controles, verifique con el distribuidor del fabricante.
- Si se retira el ITBM provocara errores y puede provocar daños a los módulos del sistema eléctrico y electrónico del vehículo. Verifique con su distribuidor del fabricante si es necesario instalar un módulo adicional.

**Requerimientos de arrastre — Luces y cableado del remolque (si así está equipado)**

Siempre que arrastre un remolque, independientemente del tamaño del remolque, son necesarias las luces de frenado y las luces direccionales en el remolque para una circulación segura.

El paquete de arrastre de remolque puede incluir un arnés de cableado de 4 y 7 terminales (si así está equipado). Utilice un arnés y conector para remolque aprobados de fábrica.

**NOTA: No corte ni empalme el cableado en el arnés de cableado del vehículo.**

Las conexiones eléctricas pueden encontrarse completas en su vehículo, pero debe conectar los arneses al conector de remolque. Refiérase a las siguientes ilustraciones.

**NOTA:**

- Desconecte el conector del cableado del remolque del vehículo antes de lanzar un barco (o cualquier otro dispositivo enchufado en la conexión eléctrica del vehículo) al agua.
- Asegúrese de volver a conectar después de limpiar el área de agua.

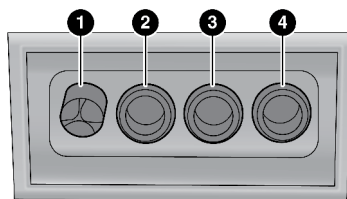

M063600043US

**Conector de 4 clavijas**

1 — Tierra

2 — Estacionamiento

3 — Freno / direccional izquierda

4 — Freno / direccional derecha



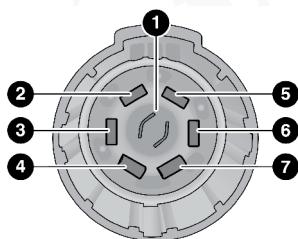

A0636000085US

### Conector de 7 clavijas

- |                                   |                                 |
|-----------------------------------|---------------------------------|
| 1 — Focos de reversa              | 5 — Batería                     |
| 2 — Focos de marcha               | 6 — Freno / direccional derecha |
| 3 — Freno / direccional izquierda | 7 — Frenos eléctricos           |
| 4 — Tierra                        |                                 |

### Consejos de arrastre

Antes de iniciar un viaje, practique cómo dar vueltas, detener y mover de reversa el remolque en un área alejada del tráfico pesado.

#### Transmisión automática

Se puede seleccionar el rango marcha (D) cuando se arrastra un remolque. Los controles de la transmisión incluyen una estrategia de adaptación de la unidad para evitar los cambios frecuentes cuando esté remolcando. Sin embargo, si ocurren los cambios frecuentes mientras está en "D", deberá seleccionarse el modo de **ARRASTRE/TRANSPORTE (TOW/HAUL)** o seleccionar una velocidad menor usando el interruptor de selección de rango electrónico (ERS).

**NOTA:** Con el uso del modo de **ARRASTRE/TRANSPORTE** (si así está equipado) o un rango de velocidad menor, mientras se opera el vehículo bajo condiciones pesadas de funcionamiento mejorará el rendimiento y ampliará la vida de la transmisión al reducir los cambios excesivos y la acumulación del calor. Esta acción también mejorará el frenado de motor.

Quando arrastra un remolque cargado por pendientes empinadas a baja velocidad 32 Km/h (20 mph) o menos poner e vehículo en primera velocidad (usando el interruptor del ERS) puede ayudar a evitar un sobrecalentamiento de la transmisión.

El líquido y el filtro de la transmisión automática se deben cambiar si arrastra con regularidad un remolque durante más de 45 minutos de funcionamiento continuo. Consulte los "Programas de mantenimiento", para encontrar los intervalos de mantenimiento apropiados.

**NOTA:** Antes de arrastrar un remolque verifique el nivel del líquido de la transmisión automática (transmisión de 6 velocidades).

#### Modo TOW/HAUL (arrastre/transporte)

Para reducir el sobrecalentamiento potencial de la transmisión automática,



active la característica "TOW/HAUL" remolque/arrastré cuando maneje en colinas o seleccione un rango más bajo de velocidad (Usando la característica de Selección electrónica de velocidad (ERS) en pendientes más severas.

### Control electrónico de velocidad (si así está equipado)

- No utilice en terreno montañoso ni con cargas pesadas.
- Si está utilizando el control de velocidad y experimenta descensos de velocidad de más de 16 km/h (10 mph), desacóplelo hasta que pueda regresar a la velocidad de cruce.
- Utilice el control de velocidad en terreno plano y con cargas ligeras para maximizar el ahorro de combustible.

## BARRIDO DE NIEVE

**NOTA: No utilice este vehículo en aplicaciones de barrido de nieve.**

### ¡ADVERTENCIA!

No deben colocarse quita nieve, malacates y otros equipos no originales en el extremo frontal de su vehículo. Los detectores de choque de las bolsas de aire podrían verse afectadas por el cambio en la estructura del extremo delantero. Las bolsas de aire podrían desplegarse de modo inesperado o podrían no activarse durante una colisión.

### ¡ADVERTENCIA!

Unir un quitanieve a este vehículo podría afectar negativamente el sistema de bolsas de aire en un accidente. No espere que la bolsa de aire se desempeñe como se describió anteriormente en este manual.

### ¡PRECAUCIÓN!

Utilizar este vehículo en aplicaciones de barrido de nieve puede ocasionar daños al vehículo.

## ARRASTRE RECREATIVO (CASA RODANTE, ETC.)

### Arrastre de este vehículo detrás de otro vehículo

Condición de arrastre	Ruedas levantadas del piso	Modelos con tracción en dos ruedas	Modelos con tracción en las cuatro ruedas
Arrastre horizontal	Ninguno	<b>No permitido</b>	Vea las instrucciones <ul style="list-style-type: none"> <li>• Transmisión en estacionamiento (P)</li> <li>• Caja de transferencia en neutral (N)</li> <li>• Arrastre en dirección hacia adelante</li> </ul>
Arrastre con carretilla	Frente	<b>No permitido</b>	<b>No permitido</b>
	Atrás	Permitido	<b>No permitido</b>



Condición de arrastre	Ruedas levantadas del piso	Modelos con tracción en dos ruedas	Modelos con tracción en las cuatro ruedas
Sobre remolque	Todos	Permitido	Permitido

**NOTA:** Al remolcar su vehículo, siga siempre las leyes estatales. Póngase en contacto con las oficinas estatales de seguridad vial para obtener más detalles.

## Arrastre recreativo — Modelos con tracción en dos ruedas

NO arrastre horizontalmente este vehículo, Se podría dañar el tren motriz.

El arrastre recreativo (para modelos con tracción en dos ruedas) Solamente se permite si las ruedas traseras se levantan del piso. Esto puede llevarse a cabo utilizando una carretilla de arrastre o remolque del vehículo. Si utiliza una carretilla de arrastre, siga este procedimiento:

1. Asegure adecuadamente la carretilla al vehículo de arrastre, siguiendo las instrucciones del fabricante de la carretilla.
2. Impulse las ruedas traseras en la carretilla de remolque.
3. Aplique firmemente el freno de estacionamiento. Coloque la transmisión en estacionamiento (P).
4. Asegure adecuadamente las ruedas traseras a la carretilla, siguiendo las instrucciones del fabricante de la carretilla.
5. Apague la ignición y retire el transmisor.
6. Instale un dispositivo de sujeción adecuado, diseñado para el arrastre, para asegurar las ruedas delanteras en posición de línea recta.

### ¡PRECAUCIÓN!

- El arrastre con las ruedas traseras sobre el piso puede dañar severamente la transmisión. Los daños por el arrastre inadecuado no están cubiertos por la Garantía limitada del vehículo nuevo.
- No desconecte la caja de transmisión, el fluido se podría derramar, causando daños a las partes internas.

## Arrastre recreativo – modelos de tracción de 4 ruedas

**NOTA:** La caja de transferencia debe ser posicionada en NEUTRAL (N) para el arrastre recreacional. Las transmisiones automáticas deberán ser posicionadas en “P” para el arrastre recreacional. Vea las siguientes indicaciones para el procedimiento adecuado del cambio a NEUTRAL.

### ¡PRECAUCIÓN!

- No se deben de elevar las ruedas delanteras ni traseras. El arrastre con un sólo juego de ruedas en el suelo (delanteras o traseras) puede provocar daños severos a la transmisión y/o caja de transferencia.
- Solamente arrastre en dirección hacia enfrente. Si arrastra el vehículo en dirección hacia atrás puede provocar daños a la caja de transferencia.





**¡PRECAUCIÓN!**

- Las transmisiones automáticas deben ser posicionadas en "P" (estacionamiento) para el arrastre recreacional.
- Las transmisiones manuales deberán ser colocadas en un rango de velocidad (no en Neutral) para el arrastre recreacional.
- Antes del arrastre recreacional, realice el procedimiento que se encuentra en "Cambiando a Neutral" para asegurarse de que la caja de transferencia se encuentra completamente acoplada en Neutral (N). De otra manera, se provocaran daños internos.
- Si arrastra este vehículo violando alguno de los requerimientos mencionados pueden causar daños graves a la transmisión y/o caja de transferencia. Los daños provocados por el arrastre inadecuado del vehículo no están cubiertos por la Garantía Limitada de Vehículo Nuevo.
- No desconecte el eje de transmisión trasero ya que provocará que haya fuga del líquido de la caja de transferencia y causara daños a partes internas.
- No utilice una barra con abrazadera montada a la defensa del vehículo. La fascia resultara dañada.

**Cambio a Neutral (N)**

Utilice el siguiente procedimiento para preparar su vehículo para el arrastre recreacional.

**¡ADVERTENCIA!**

Usted u otras personas podrían resultar heridas si la caja de cambios se encuentra en Neutral (N) y su vehículo sin atención con el freno de mano completamente acoplado. Cuando la caja de transferencia se encuentra en neutral, ambos ejes de transmisión delantero y trasero se desacoplan del tren motriz y permitirá que el coche se mueva, incluso si la transmisión se encuentra en Estacionamiento (P). El freno de mano debe ser siempre aplicado cuando el conductor no se encuentre en el vehículo.

**¡PRECAUCIÓN!**

Es necesario seguir estos pasos para estar seguro que la caja de transferencia está completamente en neutral antes del arrastre recreativo para evitar daño a las partes internas.

1. Detenga el vehículo completamente con el motor encendido. Aplique firmemente el freno de estacionamiento.
2. Cambie la transmisión a "N" (neutral).
3. Presione y sostenga el pedal de freno.
4. Presione el pedal del embrague en transmisión manual (si así está equipado).
5. Cambie la caja de transferencia a NEUTRAL (N).
  - Con caja de transferencia manual, cambie hacia NEUTRAL (N).
  - Con la caja de transferencia electrónica, presione y sostenga el botón de



NEUTRAL (N). Algunos modelos cuentan con un pequeño botón integrado "N" (en el centro de los interruptores de la caja de cambios), que debe ser presionado utilizando un bolígrafo o algún objeto similar. Otros modelos cuentan con un interruptor rectangular de NEUTRAL, por debajo de la perilla de control de la caja de transferencia. La luz indicadora de NEUTRAL (N) comenzará a parpadear mientras el cambio está en progreso. La luz dejará de parpadear (permanecerá encendida), cuando el cambio a NEUTRAL (N) haya sido completado. Después de que el cambio haya sido completado y la luz de NEUTRAL (N) permanezca encendida, suelte el botón de NEUTRAL (N).

6. Libere el freno de estacionamiento.
7. Cambie la transmisión a "R" (reversa).
8. Suelte el pedal del freno (y el embrague para transmisiones manuales) por cinco segundos y asegúrese de que el vehículo no se mueve.
9. Repita los pasos 7 y 8 en la posición DRIVE para transmisiones automáticas o primer rango de velocidad en transmisiones manuales.
10. Cambie la transmisión a neutral. Firmemente aplique el freno de estacionamiento. Apague el motor. Para vehículos equipados con Keyless Enter-N-Go, presione y mantenga presionado el botón de arranque y paro del motor hasta que éste se apague.
11. Cambie la transmisión a la posición de "P" (estacionamiento) o primer rango de velocidad para transmisiones manuales (no en neutral). En transmisiones de 8 velocidades el cambiador se seleccionará automáticamente en "P" cuando el motor sea apagado.
12. Coloque la ignición en la posición de OFF, luego haga un ciclo de llave o coloque el botón en la posición de encendido hacia la de apagado. Retire el control de llave de la ignición.
13. Enganchar al vehículo de remolque utilizando una barra de remolque adecuada.
14. Libere el freno de estacionamiento.

**NOTA: Para caja de transferencia electrónica:**

- Se deben cumplir los requerimientos citados de los pasos 2 al 5 antes de presionar el botón de neutral, y se deben seguir cumpliendo hasta que se complete el cambio haya sido completado. Si cualquiera de estos requerimientos no se cumple o no se sigue cumpliendo hasta que se complete el cambio antes de presionar el botón de NEUTRAL (N), la luz indicadora de NEUTRAL (N) permanecerá parpadeando continuamente hasta que se cumplan los requerimientos o hasta que se suelte el botón de NEUTRAL (N).
- El interruptor de la ignición se debe encontrar en la posición ON/RUN para poder realizar la operación de cambio y para que las luces indicadoras de posición se encuentren en operación. Si el interruptor de la ignición no se encuentra en la posición de ON/RUN, no se realizará el cambio y no habrá luces indicadoras de posición encendidas ni parpadeando.
- Si la luz indicadora de NEUTRAL (N) se encuentra parpadeando significa que los requerimientos no han sido cumplidos.



### Cambio fuera de NEUTRAL (N)

Utilice el siguiente procedimiento para preparar su vehículo para su uso normal.

1. Detenga el vehículo completamente, dejándolo conectado al vehículo de arrastre.
2. Aplique firmemente el freno de estacionamiento.
3. Presione y sostenga el pedal del freno.
4. Arranque el motor. Coloque la transmisión en NEUTRAL.
  - Para vehículos con caja de transferencia manual, cambie la caja de transferencia a la posición deseada.
  - Para vehículos con caja de transferencia electrónica con perilla, presione y sostenga el botón de NEUTRAL (N) hasta que la luz indicadora de NEUTRAL (N) se apague. Después de que la luz indicadora de NEUTRAL (N) se haya apagado, suelte el botón de NEUTRAL (N). Después de que haya soltado el botón de NEUTRAL (N), la caja de transferencia cambiara a la posición indicada por el interruptor de selección.
  - Para vehículos con caja de transferencia electrónica con selector de botones, presione y sostenga el botón del rango de la caja de transferencia deseado, hasta que la luz indicadora de NEUTRAL (N) se apague y la luz indicadora de la posición deseada se encienda.

**NOTA: Para vehículos con caja de transferencia electrónica con interruptor de selección, presione y sostenga el interruptor hasta la posición deseada de la caja de transferencia y espere que la luz indicadora de NEUTRAL (N) se apague y se encienda la lámpara en la posición deseada. Cuando cambie la caja de transferencia fuera de NEUTRAL (N), apagar el motor puede ayudar a evitar el choque de engranes.**

5. Apague el motor. Cambie la transmisión automática a la posición de estacionamiento (P). En transmisiones de 8 velocidades se seleccionará automáticamente la posición de estacionamiento (P) al apagar el motor.
6. Libere el pedal del freno (y el pedal del embrague en transmisión manual).
7. Desenganche el vehículo de la grúa de remolque.
8. Encienda el motor.
9. Presione y sostenga el pedal del freno.
10. Libere el freno de estacionamiento.
11. Cambie la transmisión a un rango de velocidad, suelte el pedal del freno, y verifique que el vehículo funciona normalmente.

**NOTA: Para vehículos con caja de transferencia electrónica:**

- Se deben de cumplir los requerimientos citados en los pasos 3 a 4 antes de presionar el botón de NEUTRAL (N), y deben de continuar cumpliéndose hasta que el cambio fuera de Neutral haya sido completado. Si cualquiera de estos requerimientos no se cumple o no se sigue cumpliendo hasta que se complete el cambio antes de presionar el botón de NEUTRAL (N), la luz indicadora de NEUTRAL (N) permanecerá parpa-



deando continuamente hasta que se cumplan los requerimientos o hasta que se suelte el botón de NEUTRAL (N).

- El interruptor de la ignición se debe encontrar en la posición ON/RUN para poder realizar la operación de cambio y para que las luces indicadoras de posición se encuentren en operación. Si el interruptor de la ignición no se encuentra en la posición de ON/RUN, no se realizara el cambio y no habrá luces indicadoras de posición encendidas ni parpadeando.
- Si la luz indicadora de NEUTRAL (N) se encuentra parpadeando significa que los requerimientos no han sido cumplidos.

## CONSEJOS DE CONDUCCIÓN

### Conducción sobre superficies resbaladizas

#### Aceleración

La aceleración rápida en superficies nevadas, húmedas u otras superficies resbaladizas puede hacer que las ruedas motrices empujen erráticamente a la derecha o a la izquierda. Este fenómeno se produce cuando hay una diferencia en la tracción superficial bajo las ruedas traseras (de conducción).

#### ¡ADVERTENCIA!

La aceleración rápida en superficies resbaladizas es peligrosa. Una tracción desigual puede provocar una súbita tracción de las ruedas traseras. Usted podría perder el control del vehículo y posiblemente tener una colisión. Acelerar lentamente y con cuidado cada vez que es probable que haya una mala tracción (hielo, nieve, mojado, lodo, arena suelta, etc.).

### Manejo a través de agua

A pesar de que su vehículo es capaz de ser conducido a través del agua, existen ciertas precauciones que debe considerar antes de entrar al agua.

#### Flujo / aumento de agua

#### ¡PRECAUCIÓN!

No conduzca en o por una carretera o camino donde el agua fluya y / o suba (como en el desastre de la tormenta). El agua que fluye puede desgastar el camino o la superficie de la trayectoria y hacer que su vehículo se hunda en el agua más profunda. Además, el flujo y / o el aumento de agua puede llevar su vehículo lejos rápidamente. El incumplimiento de esta advertencia puede resultar en lesiones graves o fatales para usted, sus pasajeros y otras personas a su alrededor.

#### Agua estancada poco profunda

Su vehículo es capaz de conducirse a través de agua estancada, debe considerar las siguientes precauciones y advertencias antes de hacerlo.



**¡ADVERTENCIA!**

- Conducir a través de agua estancada limita la capacidad de tracción del vehículo. No exceda la velocidad 10 km/h (16 mph).
- Conducir a través de agua limita las capacidades de frenado del vehículo, lo que aumenta la distancia de frenado. Por lo tanto, después de haber conducido en este tipo de condición, aplique el freno en forma ligera varias veces, conforme se mueve el vehículo. Esto le ayudará a secar y mejorar el frenado de la unidad.
- Fallas en el seguimiento de estas advertencias puede ocasionar lesiones que pueden ser serias o fatales para usted, sus pasajeros y personas que se encuentren alrededor.

**¡PRECAUCIÓN!**

- Siempre verifique la profundidad del agua antes de conducir a través de ella. Nunca conduzca sobre agua estancada que sobrepase la altura de la parte inferior del rin.
- Antes de recorrer un camino inundado, determine la condición del mismo y compruebe que no existe ningún obstáculo.
- No exceda 8 km/h (5 mph) cuando conduzca sobre agua estancada. Esto reducirá la generación de olas.
- Manejar a través de agua estancada puede causar daños a los componentes del sistema de propulsión. Después de conducir a través de agua estancada, inspeccione todos los fluidos y lubricantes (aceite del motor, aceite de la transmisión, de los ejes y de la caja de transferencia) para asegurar que los fluidos no fueron contaminados. Si alguno de los fluidos pareciera estar contaminado, no continúe manejando el vehículo ya que podría ocasionarse un problema mayor. Este tipo de daño no está cubierto por la garantía del vehículo.
- El ingreso de agua al motor puede provocarle bloqueo y apagado al mismo, y puede provocar daños severos al motor. Este daño no está cubierto por la garantía del vehículo.

**Consejos de conducción todo terreno (Off Road)**

Se debe de tener cuidado cuando intente subir por alguna colina muy inclinada o conducir en diagonal a través de una. Si existen obstáculos naturales que lo obliguen a manejar en diagonal hacia arriba o bajo una colina, elija un ángulo leve y mantenga una inclinación lateral leve tanto como sea posible. Mantenga el vehículo en movimiento y gire lenta y continuamente.

Si es necesario que regrese una vez que haya comenzado el ascenso de una colina, regrese manteniendo una línea recta y utilizando la posición de reversa. Nunca regrese utilizando la posición neutral o cruce en diagonal a través de la colina.

Cuando conduzca sobre arena, lodo, o algún otro tipo de terreno suave, cambie a un rango de velocidad bajo y maneje firmemente. Presione suavemente el acelerador para evitar que las llantas se patinen.

No reduzca la presión de las llantas para este tipo de conducción.



### Después de la conducción fuera del camino (Off-Road)

La conducción fuera del camino ("Off-Road") origina más esfuerzo a su vehículo que lo que le origina la mayor parte de conducción en carretera. Después de conducir fuera de carretera, siempre es recomendable verificar si hay daños. De esa manera usted puede corregir de inmediato los daños y conservar vehículo en condiciones para cuando lo necesite.

- Inspeccione completamente la parte inferior de su vehículo. Verifique si hay daños en las llantas, en la estructura de la carrocería, en la dirección, en la suspensión y daños al sistema de escape.
- Inspeccione que el radiador esté limpio de lodo y desechos.
- Revise si están flojos los birlos o tornillos, particularmente en el chasis, en los componentes del tren de fuerza, en el sistema de dirección y suspensión. Vuelva a apretarlos si se requiere y de el torque especificado en el Manual de Servicio.
- Revise si hay acumulación de plantas o arbustos. Esto podría causar un incendio. Se podrían ocultar los daños a las líneas de combustible, en las mangueras de freno, en los sellos del piñón del eje y flechas homocinéticas.
- Después de la operación en lodo, arena, agua, o condiciones similares de suciedad, tienen que limpiar tan pronto como sea posible el radiador, los rotores de frenos, balatas, ruedas y yugos de los ejes.

#### ¡ADVERTENCIA!

Materiales abrasivos en cualquier parte de los frenos puede causar desgaste excesivo y un frenado impredecible. Es posible que no tenga toda la capacidad de frenado cuando la necesite para evitar un accidente. Si usted ha usado su vehículo en condiciones de suciedad, verifique los frenos y límpielos según sea necesario.

- Si experimenta una vibración inusual después de conducir en lodo, fango o condiciones similares, revise si las ruedas tienen material adherido. El material extraño adherido puede causar un desbalanceo de las ruedas y limpiarlo podría corregir el problema.



# MULTIMEDIA

## Contenido

- **RADIOS UCONNECT® (SI ASÍ ESTÁ EQUIPADO) ..... 215**
- **SEGURIDAD CIBERNÉTICA ..... 215**
- **UCONNECT 3.0 (SI ASÍ ESTÁ EQUIPADO)..... 216**
  - Introducción ..... 216
  - Modo Radio ..... 217
  - Modo Medios..... 220
  - Modo Teléfono (si así está equipado) ..... 222
- **AJUSTES DEL UCONNECT (SI ASÍ ESTÁ EQUIPADO) ..... 225**
  - Opciones programables por el cliente ..... 225
- **INTRODUCCIÓN A UCONNECT..... 242**
  - Vista general del sistema ..... 242
  - Seguridad e información general ..... 243
- **MODOS UCONNECT ..... 244**
  - Controles de audio en el volante (si así está equipado) ..... 244
  - Modo radio ..... 246
  - Modo Media..... 256
  - Modo teléfono..... 260
- **FUNCIONAMIENTO DEL RADIO Y TELÉFONOS CELULARES .. 273**



## RADIOS UCONNECT® (SI ASÍ ESTÁ EQUIPADO)

Para más información acerca de su radio Uconnect® 4/4C/4C NAV con pantalla de 8.4" o Uconnect® 5 de 8.4" consulte el manual del propietario digital correspondiente.

**NOTA:** Las imágenes de las pantallas del Uconnect son sólo para propósitos ilustrativos y pueden no reflejar la versión exacta de software en su vehículo.

## SEGURIDAD CIBERNÉTICA

Su vehículo podría ser un "vehículo conectado", equipado tanto con redes alámbricas e inalámbricas. Estas redes le permiten a su vehículo enviar y recibir información. Esta información permite a los sistemas y características de su vehículo el funcionar adecuadamente.

Su vehículo puede encontrarse equipados con ciertas características de seguridad que le permiten reducir el riesgo de accesos no autorizados e ilegales a los sistemas de internos y de comunicación del vehículo. La tecnología en el software de su vehículo evoluciona con el tiempo y Stellantis, trabajando de la mano con sus proveedores, evalúa y toma las acciones necesarias. De forma similar a una computadora u otros dispositivos informáticos, su vehículo requiere de actualizaciones de software para mejorar el uso y rendimiento de sus sistemas y reducir el riesgo potencial de accesos no autorizados e ilegales.

El riesgo de accesos no autorizados e ilegales en su vehículo puede existir, aún con las versiones de software más reciente instaladas en su vehículo (como el software usado en su sistema Uconnect).

### ¡ADVERTENCIA!

- No es posible saber o predecir los resultados si los sistemas de su vehículo son accedidos o violados. Puede ser posible que los sistemas del vehículo, incluidos aquellos relativos a los sistemas de seguridad, sean imposibilitados de cumplir su función o provocar la pérdida de control del vehículo, resultando en un posible accidente con lesiones serias e incluso la muerte.
- SÓLO introduzca dispositivos de almacenamiento con contenido multimedia (como dispositivos con conexión y/o memoria USB, tarjetas SD o CDs) si provienen de una fuente de confianza. Archivos multimedia y cualquier otro almacenado dentro del dispositivo, de origen desconocido, pueden contener software malicioso, que si es instalado en el vehículo, puede aumentar las posibilidades de accesos no autorizados a los sistemas del vehículo.
- Como siempre, si usted experimenta un comportamiento extraño del vehículo, llévelo de inmediato a su distribuidor autorizado.

### NOTA:

- Stellantis o su distribuidor autorizado podría contactarle en caso de existir actualizaciones de software.
- Para ayudar a aumentar la seguridad de su vehículo y minimizar el riesgo





de una violación cibernética, el propietario del vehículo debe:

- Verificar constantemente la página [www.driveuconnect.com/software-update](http://www.driveuconnect.com/software-update) en busca de actualizaciones que apliquen a su sistema Uconnect®. Consulte a su distribuidor autorizado para más información.
- Sólo conecte y utilice dispositivos de medios (como teléfonos celulares, dispositivos USB, CDs, etc.) que sean de su completa confianza.

La privacidad y seguridad en cualquier red alámbrica o inalámbrica no puede ser asegurada por completo. Terceros podrían interceptar su información y comunicaciones privadas de forma ilegal y sin su consentimiento. Para más información refiérase a la sección de "Ciberseguridad OBDII" en la sección de "Tablero de instrumentos".

## UCONNECT 3.0 (SI ASÍ ESTÁ EQUIPADO)

### Introducción

#### ¡ADVERTENCIA!

SIEMPRE maneje con precaución y con sus manos sobre el volante. Usted tiene la completa responsabilidad y asume todos los riesgos relacionados con el uso de las características y aplicaciones del sistema Uconnect®. Utilice el sistema Uconnect® únicamente cuando sea seguro hacerlo. El no seguir estas indicaciones puede ocasionar un accidente el cual le provoque lesiones graves o incluso la muerte.



#### 1. RADIO

Presione la tecla RADIO para ingresar al modo Radio. Los diferentes modos de sintonización AM, FM y SXM (si así está equipado) pueden ser seleccionados presionando la tecla RADIO del tablero correspondientes hasta que el modo deseado se muestre.

#### 2. MEDIA

Presionar la tecla Media le permitirá cambiar de modo AM/FM a los modos de reproducción de medios (CD - si así está equipado, USB/iPod®, AUX).

#### 3. Reproducir / Pausar / Silencio

Presione para reproducir, pausar o silenciar la música.

#### 4. Preajustes 1-6

Estos botones sintonizar las estaciones de radio que usted predetermine en la memoria AM (A, B, C), FM (A, B, C) y Satelital - 15 AM, 15 FM y 15 estaciones SAT.



### 5. Buscar anterior ◀◀

Presione la tecla de búsqueda anterior para sintonizar la estación previa de radio disponible.

### 6. ON/VOLUME (Encendido / Volumen)

Presione la perilla de Encendido / Volumen para encender el radio. Presione la perilla por segunda vez para apagar el radio.

El control electrónico de volumen gira continuamente (360 grados) en cualquier dirección sin detenerse. Girar la perilla de Encendido / Volumen a la derecha incrementa el volumen y a la izquierda lo disminuye.

### 7. AUDIO

Presione la tecla AUDIO en la carátula para ajustar los bajos, medios, agudos, balance y desvanecimiento del sonido.

### 8. MENÚ

Presionar el botón de MENÚ le permite recorrer los sub-menús de opciones y/o ajustes.

### 9. Contestar Teléfono

Presionar el botón Contestar Teléfono le permitirá iniciar o contestar una llamada telefónica, enviar o recibir un mensaje de texto.

### 10. Colgar Teléfono

Presionar el botón Colgar Teléfono para terminar con una llamada telefónica.

### 11. Buscar siguiente ▶▶

Presione la tecla de búsqueda siguiente para sintonizar la siguiente estación de radio disponible.

### 12. ENTER/BROWSE (Ingresar/Explorar) y TUNE/SCROLL (Sintonizar/Desplazar)

Presione el botón de ENTER/BROWSE para aceptar una selección resaltada en pantalla. Gire la perilla TUNE/SCROLL para desplazarse a través de la lista mostrada en pantalla o para sintonizar una estación de radio.

### 13. BACK (anterior)

Presione el botón de anterior para regresar al menú o pantalla anterior.

## Modo Radio

El radio cuenta con las siguientes modalidades:

- FM
- AM
- Radio satelital SiriusXM™ (si así está equipado)

Toque la tecla RADIO, para ingresar al modo de Radio. Las diferentes modalidades de sintonización, AM, FM, y SXM, se podrán entonces seleccionar tocando el botón RADIO hasta que el modo de sintonización deseado se muestre en pantalla.



## Encendido y apagado del sistema

Presione la perilla de control de volumen ON / OFF para encender el radio. Presione el control de volumen ON / OFF una segunda vez para apagar el radio.

Cuando se enciende el sistema de audio, el sonido se ajustará al mismo nivel de volumen que se reproduce por última vez.

## Control de volumen

El control de volumen electrónico gira continuamente (360 grados) en cualquier dirección sin detenerse. Al girar la perilla de control ON / VOLUME hacia la derecha se aumenta el volumen y, a la izquierda, se disminuye.

## Perilla Tune/Scroll y Enter/Browse

Gire la perilla de TUNE/SCROLL en dirección de las manecillas del reloj para incrementar o en dirección contraria para disminuir la frecuencia de estaciones de radio.

Cuando se desplace a través de una lista, presione el botón de ENTER/BROWSE para realizar una selección.

## Funciones de búsqueda

### *Buscar siguiente* ►►

Presione y libere el botón de Buscar Siguiente ►► para sintonizar la siguiente estación de radio disponible.

Durante la función de Buscar Siguiente, si el radio regresa a la estación inicial después de pasar dos veces por toda la banda, el radio se detendrá en la estación en la cual inició.

### *Buscar anterior* ◀◀

Presione y libere el botón de Buscar Anterior ◀◀ para sintonizar la siguiente estación de radio disponible.

Durante la función de Buscar Anterior, si el radio regresa a la estación inicial después de pasar dos veces por toda la banda, el radio se detendrá en la estación en la cual inició.

## Modo de radio satelital SiriusXM™ (si así está equipado)

El radio satelital SiriusXM™ utiliza tecnología de transmisión directa satélite-a-receptor, para proporcionar un sonido digital claro de costa a costa. El proveedor de servicio es el radio satelital SiriusXM™. Este servicio ofrece más de 130 canales de música, deportes, noticias, entretenimiento y programación para niños, directamente desde el satélite y del estudio de transmisión. Cuenta con un año de suscripción de Radio Satelital SiriusXM™.

SiriusXM™ y todas sus marcas y logotipos son marcas registradas de SiriusXM™ Radio Inc. y sus subsidiarias. SiriusXM™ requiere de una suscripción, que se vende por separado después de que concluye la suscripción de



prueba de un año que se incluye con la compra del vehículo. Los precios y programación son proporcionados de parte de SiriusXM™ y están sujetos a cambios. Las suscripciones están regidas por los términos y condiciones que se encuentran disponibles en [sirius.com/serviceterms](http://sirius.com/serviceterms).

Esta función se encuentra disponible únicamente para radios equipados con un receptor satelital. Para poder recibir radio satelital el vehículo debe de tener un cielo despejado.

Si la pantalla muestra un mensaje de “Acquaring Signal” (Adquiriendo señal), puede necesitar cambiar el vehículo de posición para poder recibir la señal. En la mayoría de los casos, el radio satelital no recibe la señal cuando se encuentra en túneles o estacionamientos subterráneos.

### Estableciendo estaciones en memoria

Las estaciones predeterminadas o en memoria están disponibles para todos los modos del radio, y se activan al tocar cualquiera de los seis botones correspondientes.

Cuando se encuentre escuchando una estación de radio que desee incluir en la memoria, presione y mantenga presionado el botón del número de memoria que desee por más de 2 segundos hasta oír un bip de confirmación.

El radio almacenará hasta 18 estaciones predeterminadas en cada modo de sintonización de radio. Presione la tecla A-B-C para seleccionar la lista A, B o C de estaciones predeterminadas.

### Audio

Presione el botón de AUDIO que se localiza en la parte inferior del radio 3.0 y presione el botón de MENU en el Uconnect 3.0 y encuentre el menú de AUDIO para que pueda configurar las opciones de su radio, el girar la perilla de sintonización, seleccionará lo deseado.

El menú de audio muestra las siguientes opciones para que pueda optimizar sus ajustes;

- **Medios, bajos, agudos, desvanecimiento y balance:** Seleccione la opción deseada para ajustar, después presione el botón de Enter/Browse (Entrar / Búsqueda). Gire la perilla de Tune/Scroll para ajustar la opción a + o -9. Presione el botón de regresar para finalizar.
- **Ajuste de volumen con la velocidad (si así está equipado):** Seleccione “Ajuste de volumen con la velocidad” (Speed Adjusted Volume) y presione la perilla Enter/Browse. Ajuste con la perilla Tune/Scroll para ajustar la característica en apagado (off), 1, 2 ó 3. Presione el botón regresar cuando termine el ajuste.
- **Sonoridad (si así está equipado):** Seleccione “Sonoridad” (Loudness) y presione la perilla Enter/browse para fijar una marca de verificación en el ajuste. Presione el botón regresar cuando termine el ajuste.
- **Compensador de volumen auxiliar (si así está equipado):** Seleccione “Compensador de volumen auxiliar” (AUX Volume Offset) y gire la perilla de Tune/Scroll para ajustar la opción a + o -3. Presione el botón de regresar para finalizar.



## Ajuste del reloj

1. Presione el botón de Menú en la parte inferior del radio, y presione el botón de ingreso en Ajustes del sistema. A continuación, seleccione ajuste de hora y formato, luego seleccione Ajustar Hora presionando el botón de ingreso.
2. Ajuste la hora y minutos girando la perilla de desplazamiento/sintonización, luego presione el botón de ingreso al centro de esta para cambiar al siguiente ajuste. También puede seleccionar entre formato de 12 o 24 hrs girando la perilla de desplazamiento/sintonización, luego presionando el botón de selección en el ajuste deseado.
3. Una vez ajustada la hora, presione el botón "Back" (regreso) para salir de la pantalla.

## Modo Medios

### Operación del modo medios

Al modo MEDIOS (MEDIA) se ingresa presionando el botón MEDIA, que se localiza en el costado izquierdo de la pantalla. Una vez que se encuentra en este modo, presione el botón MEDIA para seleccionar el medio deseado.

### Funciones comunes del modo medios

#### *Buscar siguiente ►►/ anterior ◀◀*

Toque y suelte el botón Buscar siguiente ►► para reproducir la siguiente selección.

Toque y suelte el botón Buscar anterior ◀◀ para regresar al principio de la selección actual, o regresar al principio de la selección anterior si la elección actual se encuentra durante los primeros 3 segundos de reproducción.

#### *Búsqueda rápida siguiente ►►*

Toque y sostenga el botón Buscar siguiente para que se comience avanzar por la pista actual de manera rápida hasta que el botón sea liberado.

#### *Búsqueda rápida anterior ◀◀*

Toque y sostenga el botón Buscar anterior para que se comience a retroceder por la canción actual de manera rápida hasta que el botón sea liberado.

## Modo USB

Se ingresa al modo USB ya sea, insertando un dispositivo USB dentro del puerto USB o presionando el botón de Media, el cual se localiza del lado izquierdo de la pantalla. Una vez que se encuentre en el modo Media, seleccione la opción de USB/iPod®. La pantalla mostrará el número de canción, y tiempo de inicio con minutos y segundos. La reproducción comenzará al inicio de la canción 1.



### Modo Bluetooth®

El modo de transmisión de audio por medio de Bluetooth® (BTSA) o modo Bluetooth® se usa para vincular o emparejar un dispositivo Bluetooth® que contenga música, al Sistema Uconnect®.

Antes de continuar, el dispositivo Bluetooth debe ser emparejado con el sistema Uconnect® Phone, con el fin de poderse comunicar con el sistema Uconnect®.

Vea la sección "Emparejamiento de un teléfono celular" más adelante.

Una vez que el dispositivo Bluetooth se encuentre emparejado o vinculado al sistema Uconnect®, presione en el botón MEDIA ubicado en el tablero. Una vez en el modo medios, seleccione "Fuente" en la pantalla para seleccionar Bluetooth.

**NOTA: Para consultar la compatibilidad de teléfonos celulares e instrucciones de emparejamiento, por favor, visite el sitio [UconnectPhone.com](http://UconnectPhone.com).**

### Modo auxiliar (Aux)

Puede ingresar al modo de AUX insertando algún dispositivo que utilice un cable con salida de 3.5 mm dentro del puerto AUX, o tocando el botón MEDIA del lado izquierdo de la pantalla. Una vez que se encuentre en el modo de reproducción, presione el botón MEDIA y seleccione la opción de "AUX".

#### *Insertando un dispositivo auxiliar*

Inserte cuidadosamente el cable auxiliar dentro del puerto de AUX. Si inserta un dispositivo auxiliar con la ignición encendida y el radio encendido, la unidad cambiará al modo auxiliar y comenzará a reproducir su contenido cuando inserte el cable.

#### *Controlar el dispositivo auxiliar*

El control del dispositivo auxiliar (ej., seleccionar listas de reproducción, reproducir una selección, avanzar rápidamente, etc.) no se puede tener utilizando los controles del radio; utilice los controles del dispositivo en su lugar. Ajuste el volumen utilizando la perilla de VOLUME (Volumen) ON/OFF (Encendido/Apagado), o el control de volumen del dispositivo.

**NOTA: La unidad de radio del vehículo actúa como amplificador de salida del dispositivo Auxiliar. Por lo tanto si el control de volumen en el dispositivo está demasiado bajo, no habrá suficiente señal de salida para que la unidad de radio del vehículo reproduzca el contenido.**



## Modo Teléfono (si así está equipado)

### Operación del modo teléfono

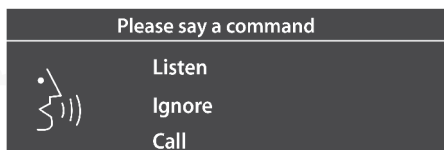

A0407000006US

### Comandos de voz del modo teléfono

El Uconnect® Phone es un sistema de comunicación activado por voz, manos libres e integrado al vehículo con capacidad de entender comandos (órdenes) de voz (vea la sección de comandos). El Uconnect® Phone le permite marcar a un número telefónico con su teléfono celular usando simplemente comandos de voz.

**NOTA: El Uconnect® Phone requiere un teléfono celular equipado con perfil de conectividad inalámbrica de manos libres. Para verificar los teléfonos celulares compatibles, visite [UconnectPhone.com](http://UconnectPhone.com).**

### ¡ADVERTENCIA!

SIEMPRE maneje con precaución y con sus manos sobre el volante. Usted tiene la completa responsabilidad y asume todos los riesgos relacionados con el uso de las características y aplicaciones del sistema Uconnect®. Utilice el sistema Uconnect® únicamente cuando sea seguro hacerlo. El no seguir estas indicaciones puede ocasionar un accidente el cual le provoque lesiones graves o incluso la muerte.

### Cambiar el volumen

1. Comience un diálogo o comando de voz presionando el botón "Contestar Teléfono" en el radio, luego ajuste el volumen durante una llamada telefónica normal.
2. Use la perilla ON/VOLUME para ajustar el volumen a un nivel confortable para usted mientras el sistema Uconnect® se encuentra hablando. Por favor, tome en cuenta que el ajuste de volumen del sistema Uconnect® Phone es distinto al ajuste de volumen del sistema de audio.

### Realizar una llamada telefónica

1. Presione el botón contestar teléfono o teléfono al volante (si así está equipado).
2. Después de la señal auditiva (sonido de "BIP"), diga "Marcar" (o "Llamar a" nombre del contacto o número telefónico).

**NOTA: También puede realizar llamadas telefónicas a través del sistema Uconnect 3.0 presionando el botón PHONE en el radio, y seleccionando un contacto en particular de la agenda o llamadas recientes.**



## Enmudecer o desennmudecer micrófono durante una llamada

Presione el botón "Reproducir / Pausar / Silencio" del radio o durante una llamada, presione el botón de comando de voz al volante (si así está equipado). Después del sonido de "BIP", diga "Silenciar" ("Silenciar apagado").

## Emparejamiento de un teléfono celular

Para comenzar el uso del sistema Uconnect® Phone, usted debe emparejar o vincular su teléfono celular compatible con conectividad inalámbrica. El emparejamiento del teléfono celular es el proceso de establecimiento de una conexión inalámbrica entre el teléfono celular y el sistema Uconnect®.

Para completar el proceso de emparejamiento, usted debe consultar el manual de propietario del teléfono celular. Por favor visite la página UconnectPhone.com para obtener información completa acerca de la compatibilidad entre los diversos modelos de teléfonos celulares.

### NOTA:

- Usted debe tener activada la conectividad inalámbrica de su teléfono celular para poder completar este procedimiento.
- El vehículo debe encontrarse detenido y en la posición "P".

1. Coloque el interruptor de ignición en la posición ON (encendido) o ACC (accesorios).
2. Presione el botón "PHONE" en el tablero.

**NOTA: Si en este momento no existen teléfonos celulares conectados al sistema, una advertencia le preguntará si desea vincular un teléfono al sistema.**

3. Seleccione "Si" (YES) para comenzar el proceso de emparejamiento.
4. Busque por dispositivos inalámbricos disponibles a través de su teléfono celular Bluetooth®.
  - Presione el botón de ajustes de su teléfono
  - Seleccione "Conectividad inalámbrica/Bluetooth®" (según su modelo de teléfono) y asegúrese que este se encuentre activado. Una vez activo, el teléfono celular comenzará la búsqueda de conexiones Bluetooth® disponibles.
5. Si selecciona "No", y aún desea emparejar un teléfono celular, busque en los menú del sistema la opción "Ajustes".
  - Seleccione "Teléfonos Emparejados/Vinculados" luego seleccione la opción "Agregar dispositivo".
  - Busque por dispositivos disponibles a través de su teléfono celular (vea los pasos anteriores). Seleccione el dispositivo "Uconnect" y acepte la solicitud de conexión.
6. El sistema Uconnect® Phone mostrará una pantalla de progreso mientras el sistema se conecta.
7. Cuando su teléfono celular encuentre el sistema Uconnect® (como "Uconnect"), selecciónelo.
8. Cuando se le indique en el teléfono celular, acepte la solicitud conexión del sistema Uconnect® Phone.





**NOTA: Algunos teléfonos celulares le solicitarán ingresar el número PIN.**

9. Si el procedimiento de emparejamiento fue completado satisfactoriamente, el sistema le preguntará si desea establecer el teléfono como favorito. Al seleccionar "Sí", establecerá el máximo nivel de prioridad en el teléfono celular. Este teléfono será seleccionado como prioridad si existieran otros dispositivos dentro del rango de conexión y se conectará automáticamente al sistema Uconnect® al entrar al vehículo. Sólo se puede conectar un teléfono celular y/o dispositivo al sistema Uconnect® a la vez. Si selecciona "No", seleccione "Uconnect" de la lista de dispositivos/conexiones disponibles en su teléfono y/o dispositivo; y el sistema Uconnect® se conectará nuevamente al dispositivo. Sólo teléfonos celulares con perfil de acceso a la agenda telefónica en conectividad inalámbrica son compatibles con esta característica. Consulte Uconnect® Phone para verificar los teléfonos compatibles.

**NOTA: Las actualizaciones de software en su teléfono o sistema Uconnect pueden interferir con la conexión inalámbrica. Si esto sucede, simplemente repita el procedimiento de emparejamiento. Sin embargo, primero debe asegurarse de borrar el dispositivo de la lista de teléfonos en su sistema Uconnect.**

### **Descarga de agenda telefónica - Transferencia de agenda del teléfono celular**

Si está equipado y es soportado por su teléfono celular, el sistema Uconnect® Phone le preguntará si desea descargar los nombres (texto) y números de su agenda telefónica. Ciertos teléfonos con perfil de acceso a la agenda telefónica soportan esta característica. Consulte el sitio UconnectPhone.com para verificar compatibilidad de teléfonos.

### **Realizar una llamada telefónica**

1. Presione el botón contestar teléfono o teléfono al volante (si así está equipado).
2. Después de la señal auditiva (sonido de "BIP"), diga "Marcar" (o "Llamar a" nombre del contacto o número telefónico).

**NOTA: También puede realizar llamadas telefónicas a través del sistema Uconnect 3.0 presionando el botón PHONE en el radio, y seleccionando un contacto en particular de la agenda o llamadas recientes.**

### **Recibir una llamada telefónica y terminarla**

1. Cuando una llamada telefónica sea anunciada en el sistema Uconnect® presione el botón PHONE en la carátula del radio o al volante (si así está equipado).
2. Para terminar una llamada, presione el botón PHONE en el radio o volante (si así está equipado).

**NOTA: También puede aceptar y terminar una llamada utilizando el botón PHONE al volante (si así está equipado)**



### Transferir una llamada en progreso entre el teléfono y el vehículo

Con una llamada en progreso, use la perilla de sintonización para resaltar la opción "Transferir", luego presione el botón "ENTER", o presione el botón de comandos de voz del volante. Después del "BIP" diga "Transferir llamada".

## AJUSTES DEL UCONNECT (SI ASÍ ESTÁ EQUIPADO)

El sistema Uconnect® utiliza una combinación de teclas rígidas y teclas suaves localizadas en el centro del tablero de instrumentos para permitirle el acceso y cambiar las funciones programables por el cliente. Muchas de las características varían dependiendo el vehículo.

Puede acceder a los botones en la pantalla táctil (si así está equipado) a través de la pantalla de su sistema Uconnect (si así aplica).

Los botones en el tablero pueden ubicarse debajo y/o a los costados del sistema Uconnect. Adicionalmente, puede existir una perilla de control para desplazamiento/ingreso del lado derecho. Gire la perilla para desplazarse a través de los menús y cambiar ajustes, presione el centro de la perilla de control una o más veces para seleccionar o cambiar un ajuste (por ejemplo, Encendido, Apagado, etc.).

Su sistema Uconnect podría contar también con un botón de apagado de pantalla o de enmudecimiento en el tablero.

Presione el botón de apagado de pantalla en el tablero (SCREEN OFF, si así está equipado), para apagar la pantalla de su sistema Uconnect. Presione el botón de apagado de pantalla en el tablero una segunda vez para volver a encender la pantalla.

Presione el botón de regreso/X (si así está equipado) en la pantalla táctil para salir de un menú o ciertas opciones del sistema Uconnect.

### Opciones programables por el cliente

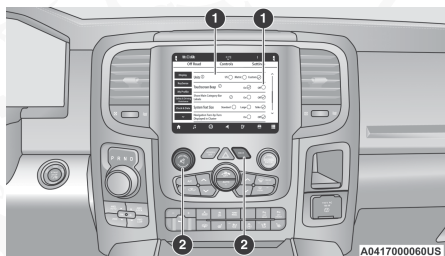

Botones en tablero y pantalla del Uconnect 4/4C/4C NAV

- 1 — Botones en pantalla
- 2 — Botones en tablero



## Ajustes del Uconnect 3 con pantalla de 5" y Uconnect 4/4C/4C NAV con pantalla de 8.4"

En el sistema Uconnect 3 con pantalla de 5", presione el botón MAS (MORE) en el tablero, luego presione el botón Ajustes (SETTINGS) en pantalla, para mostrar la pantalla del menú de ajustes. En este modo el sistema Uconnect le permite acceder a las características programables.

En los sistemas Uconnect 4/4C/4C NAV, presione el botón de "Apps " y luego presione el botón de "Settings" (ajustes) en la pantalla, para ver el menú en la pantalla. En este modo el sistema Uconnect® le permite ingresar a las características programables.

### NOTA:

- Dependiendo de las opciones en su vehículo, las características de ajuste podrían variar.
- Todos los ajustes deben cambiarse con el interruptor ignición en la posición "Encendido/En Marcha" (ON/RUN).

Cuando haga una selección, presione el botón en pantalla deseado para ingresar a ese modo. Una vez que se encuentre en el modo deseado presione y suelte el botón correspondiente y realice su selección. Una vez que se ha completado la configuración deseada, presione la flecha volver/botón Hecho (DONE) en pantalla, para regresar al menú anterior. Puede presionar los botones de flecha arriba y abajo en la parte derecha en pantalla para desplazarse a través de las configuraciones disponibles.

### Mi perfil (si así está equipado)

Cuando presiona el botón "Mi perfil, el sistema muestra diferentes opciones relacionadas con los perfiles del vehículo.

**NOTA:** Dependiendo de las opciones del vehículo, las características pueden variar.

Nombre del ajuste	Descripción
Lenguaje	Este ajuste le permite cambiar el lenguaje del sistema Uconnect. Los lenguajes disponibles son Inglés, Francés y Español.
Modo de pantalla	Este ajuste le permite establecer el brillo manualmente o que el sistema lo ajuste automáticamente. La opción "Manual" le permitirá al usuario ajustar el brillo de la pantalla.
Brillo con faros encendidos	Este ajuste le permitirá establecer el brillo en pantalla cuando los faros se encuentren encendidos. Para acceder a este ajuste, el modo de pantalla debe encontrarse establecido en "Manual". El botón "+" aumentará el brillo y el botón "-" disminuirá el brillo.



Nombre del ajuste	Descripción
<b>Brillo con faros apagados</b>	Este ajuste le permitirá establecer el brillo en pantalla cuando los faros se encuentren apagados. Para acceder a este ajuste, el modo de pantalla debe encontrarse establecido en "Manual". El botón "+" aumentará el brillo y el botón "-" disminuirá el brillo.
<b>Ajustar tema</b>	Este ajuste le permite cambiar el tema de la pantalla.
<b>Unidades</b>	Esta opción le permitirá cambiar las unidades a "US", "Métrico" o "Personalizado". Las opciones disponibles en personalizado son "Velocidad" (km/h o mph), "Consumo" (L/100 km, km/L, MPG (US) o MPG (UK)), "Presión" (psi, kPa o bar), "Temperatura" (°C o °F), y "Capacidad" (Gal (US), Gal (UK) o L) de forma independiente (si así está equipado).
<b>Sonido de botones en pantalla</b>	Este ajuste le permitirá encender o apagar el sonido de los botones en la pantalla táctil.
<b>Mostrar etiquetas de categoría principal en barra</b>	Esta opción mostrará avisos en la pantalla del módulo de instrumentos.
<b>Avisos emergentes de próxima vuelta del navegador en el módulo de instrumentos</b>	Este ajuste le permitirá mostrar las alertas del sistema de navegación en la pantalla del módulo de instrumentos.
<b>Mensajes emergentes del teléfono en el módulo de instrumentos</b>	Este ajuste le permitirá mostrar las notificaciones y mensajes del teléfono inteligente en la pantalla del módulo de instrumentos.
<b>Formato de hora</b>	Esta opción le permite establecer el formato de tiempo (AM/ PM). "Sincronización de hora" debe encontrarse apagada para que este ajuste se encuentre disponible. La opción "12 hrs" establecerá un formato de 12 horas. La opción "24 hrs" establecerá un formato de 24 horas.
<b>Auto encendido del calentador del conductor/Asiento ventilado y volante con calefacción</b>	Esta opción activará los sistemas de confort del vehículo y asientos con calefacción (si así está equipado) o volante con calefacción (si así está equipado) cuando el vehículo está en arranque remoto o la ignición arranca. El ajuste "Apagado" no activará los sistemas de confort. El ajuste de "Arranque remoto" solo activará los sistemas cuando se use el arranque remoto. El ajuste "Todos los arranques" activará los sistemas de confort siempre que se arranque el vehículo.



Nombre del ajuste	Descripción
<b>Apagado del radio</b>	Este ajuste mantendrá ciertas características funcionando después de que el motor se apague. Al abrir cualquier puerta, la electrónica del vehículo se desactivará. Los ajustes disponibles son "0 segundos", "45 segundos", "5 minutos" y "10 minutos".
<b>Apagado de radio con puerta</b>	Esta opción le permitirá determinar si el radio se apaga cuando se abra cualquier puerta.
<b>Ajustes de audio</b>	Este ajuste abrirá el submenú, conteniendo los ajustes del radio.
<b>Cajón de ventanas emergentes de aplicaciones favoritas</b>	Esta opción le permitirá encender o apagar las opciones de las ventanas emergentes del cajón de aplicaciones favoritas.
<b>Cajón de ventanas emergentes de aplicaciones no favoritas</b>	Esta opción le permitirá encender o apagar las opciones de las ventanas emergentes del cajón de aplicaciones no favoritas.
<b>Notificaciones emergentes de nuevos mensajes</b>	Esta opción le permitirá tener notificaciones emergentes para nuevos mensajes de texto. Las opciones son "Encendido" y "Apagado".
<b>Mensaje de llamadas perdidas</b>	Esta opción le permitirá tener notificaciones emergentes para llamadas perdidas. Las opciones son "Encendido" y "Apagado".
<b>Restablecer e cajón de aplicaciones al orden de fábrica</b>	Esta opción restablecerá el cajón de la aplicaciones a su diseño predeterminado de fábrica.
<b>Restablecer ajustes a los ajustes de fábrica</b>	Esta opción regresará todos los ajustes a su diseño predeterminado de fábrica".
<b>Repetición de audio</b>	Esta opción encenderá o apagará la repetición del sistema de audio.
<b>Más opciones de perfiles</b>	Esta opción le dará acceso a más opciones de perfil.

## Lenguaje

Cuando presiona el botón de lenguaje, el sistema muestra las diferentes opciones de lenguaje en pantalla. Una vez seleccionada una opción, el sistema mostrará el lenguaje escogido. Las configuraciones disponibles son:

**NOTA:** Dependiendo de las opciones del vehículo, las características pueden variar.



Nombre del ajuste	Descripción
Lenguaje	Este ajuste le permite cambiar el lenguaje del sistema Uconnect. Los lenguajes disponibles son Inglés, Francés y Español.

### Pantalla

Si presiona el botón "Pantalla", se mostrarán las opciones relativas al tema (si así está equipado), brillo y color de la pantalla táctil (si así está equipado). Las configuraciones disponibles son:

**NOTA:** Dependiendo de las opciones del vehículo, las características pueden variar.

Nombre del ajuste	Descripción
Lenguaje	Este ajuste le permite cambiar el lenguaje del sistema Uconnect. Los lenguajes disponibles son Inglés, Francés y Español.
Modo de pantalla	Este ajuste le permite establecer el brillo manualmente o que el sistema lo ajuste automáticamente. La opción "Auto" permitirá al sistema ajustar el brillo en pantalla. La opción "Manual" le permitirá al usuario ajustar el brillo de la pantalla.
Brillo con faros encendidos	Este ajuste le permitirá establecer el brillo en pantalla cuando los faros se encuentren encendidos. Para acceder a este ajuste, el modo de pantalla debe encontrarse establecido en "Manual". El botón "+" aumentará el brillo y el botón "-" disminuirá el brillo.
Brillo con faros apagados	Este ajuste le permitirá establecer el brillo en pantalla cuando los faros se encuentren apagados. Para acceder a este ajuste, el modo de pantalla debe encontrarse establecido en "Manual". El botón "+" aumentará el brillo y el botón "-" disminuirá el brillo.
Ajustar tema	Este ajuste le permite cambiar el tema de la pantalla.
Teclado	Este ajuste le permite cambiar el tipo de teclado en pantalla. Los teclados seleccionables son ABCDEF, QWERTY y AZERTY.
Sonido de botones en pantalla	Este ajuste le permitirá encender o apagar el sonido de los botones en la pantalla táctil.
Cierre de pantalla de Controles	Cuando se selecciona esta característica puede establecer que la pantalla de Controles se cierre automáticamente después de cinco segundos o permanecer abierta hasta que ésta sea cerrada manualmente.



Nombre del ajuste	Descripción
<b>Navegación vuelta por vuelta en el módulo de instrumentos</b>	Este ajuste le permitirá mostrar las alertas del sistema de navegación en la pantalla del módulo de instrumentos.
<b>Mensajes emergentes del teléfono en el módulo de instrumentos</b>	Este ajuste le permitirá mostrar las notificaciones y mensajes del teléfono inteligente en la pantalla del módulo de instrumentos.
<b>Pantalla de rendimiento de combustible</b>	Este ajuste activará el modo de rendimiento de combustible en la pantalla del módulo de instrumentos.

### Unidades

Después de presionar el botón “Unidades” en pantalla, el sistema mostrará diferentes opciones de unidades. La unidad de medida seleccionada se mostrará en la pantalla del módulo de instrumentos y sistema de navegación (si así está equipado). Los ajustes disponibles son:

**NOTA:** Dependiendo de las opciones del vehículo, las características pueden variar.

Nombre del ajuste	Descripción
<b>US</b>	Este ajuste cambiará la unidad de medida mostrada a US (sistema inglés).
<b>Métrico</b>	Este ajuste cambiará la unidad de medida mostrada al sistema métrico.
<b>Personalizado</b>	La opción “Personalizada” permite ajustar las unidades de “Distancia” (mi. o km.), “Consumo de combustible” (MPG [US], MPG [UK], L/100km, or km/L, si así está equipado), “Temperatura” (°C o °F) y “Capacidad” (Gal (US), Gal (UK) o L) de forma independiente (si así está equipado).

### Seguridad y asistencia de manejo

Después de presionar el botón de “Seguridad/Asistencia de conducción” en la pantalla, el sistema mostrará las opciones relacionadas con la seguridad del vehículo. Estas opciones variarán de acuerdo a las características equipadas en el vehículo. Los ajustes podrían mostrarse en forma de lista o con submenús en pantalla. Para acceder a los submenús, seleccione el elemento deseado y las opciones disponibles se mostrarán en pantalla.

**NOTA:** Dependiendo de las opciones del vehículo, las características pueden variar.



Nombre del ajuste	Descripción
<b>ParkSense</b>	Este ajuste cambiará el tipo de alerta del sistema ParkSense cuando se detecte un objeto cercano. El ajuste "Sólo sonido" le proporcionará una alerta sonora cuando se detecte algún objeto. El ajuste "Sonido y pantalla" le proporcionará una alerta sonora y visual cuando se detecte algún objeto.
<b>Volumen del ParkSense delantero</b>	Este ajuste el volumen del sistema ParkSense delantero. Los ajustes disponibles son "Bajo", "Medio" y "Alto".
<b>Volumen del ParkSense trasero</b>	Este ajuste el volumen del sistema ParkSense trasero. Los ajustes disponibles son "Bajo", "Medio" y "Alto".
<b>Inclinación de espejos en reversa</b>	Este ajuste inclinará los espejos exteriores cuando el interruptor de ignición está en la posición de encendido/en marcha (ON/RUN) y el selector de velocidades se encuentra en la posición "R" (reversa). Los espejos regresarán a la posición anterior cuando la transmisión es cambiada fuera de reversa. Las opciones de este ajuste son "encendido" y "apagado".
<b>Asistencia para arranque en pendientes</b>	Este ajuste activará o desactivará la asistencia de arranque en pendiente.
<b>Retardo de la cámara de reversa ParkView (si así está equipado)</b>	Este ajuste aumentará el tiempo de retardo de apagado de la cámara de reversa al salir de reversa.
<b>Líneas guía activas de cámara de reversa ParkView (si así está equipado)</b>	Este ajuste activará o desactivará las líneas guía activas de la cámara de reversa.
<b>Líneas guía fijas de cámara de reversa ParkView (si así está equipado)</b>	Este ajuste activará o desactivará las líneas guía fijas de la cámara de reversa.
<b>Limpiadores automáticos</b>	Este ajuste encenderá o apagará los limpiadores automáticos.

## Reloj

Después de presionar el botón de "Reloj" en la pantalla, el sistema muestra las diferentes opciones relacionadas al reloj del vehículo.

**NOTA:** Dependiendo de las opciones del vehículo, las características pueden variar.





Nombre del ajuste	Descripción
<b>Sincronización de hora con GPS (si así está equipado)</b>	Este ajuste le permitirá sincronizar la hora con el receptor GPS del sistema. Este sistema controlará la hora a través de la ubicación GPS.
<b>Ajuste de hora y Formato (si así está equipado)</b>	Este ajuste le permite establecer el formato de tiempo (AM/PM). "Sincronización de hora" debe encontrarse apagada para que este ajuste se encuentre disponible. La opción "12 hrs" establecerá un formato de 12 horas. La opción "24 hrs" establecerá un formato de 24 horas.
<b>Ajuste de hora</b>	Este ajuste le permite establecer las horas. "Sincronización de hora" debe encontrarse apagada para que este ajuste se encuentre disponible. El botón "+" aumentará las horas. El botón "-" disminuirá las horas.
<b>Ajuste de minutos</b>	Este ajuste le permite establecer los minutos. "Sincronización de hora" debe encontrarse apagada para que este ajuste se encuentre disponible. El botón "+" aumentará los minutos. El botón "-" disminuirá los minutos.
<b>Mostrar hora en barra de estado</b>	Este ajuste mostrará el reloj en la barra de estado del radio.

### Teléfono/Conectividad inalámbrica

Después de presionar el botón de "Teléfono/Conectividad inalámbrica" en la pantalla, los siguientes ajustes estarán disponibles:

**NOTA:** Dependiendo de las opciones del vehículo, las características pueden variar.

Nombre del ajuste	Descripción
<b>Administrador de dispositivos</b>	Este ajuste abrirá la pantalla principal del administrador de dispositivos.
<b>No molestar</b>	Este ajuste abrirá el menú de ajustes "No molestar". Las opciones disponibles son "Encendido" y "Apagado".
<b>Permitir dos teléfonos activos</b>	Este ajuste permitirá o permitirá dos teléfonos activos (conectados) dentro del vehículo. Las opciones disponibles son "Encendido" y "Apagado".
<b>Mensajes emergentes del teléfono en la pantalla del módulo de instrumentos</b>	Este ajuste activará el mostrar los mensajes emergentes del teléfono en la pantalla del módulo de instrumentos.



Nombre del ajuste	Descripción
Teléfonos celulares enlazados	Este ajuste le mostrará la lista de teléfonos celulares enlazados.
Dispositivos de audio enlazados	Este ajuste le mostrará la lista de dispositivos de audio enlazados.
Teléfonos celulares y dispositivos de audio enlazados	Este ajuste le mostrará la lista de teléfonos celulares y dispositivos de audio enlazados.
Administrador de proyección	Este ajuste activará la proyección de su teléfono inteligente a la pantalla táctil del vehículo.

### Voz

Cuando se presiona el botón "Voz" en pantalla, el sistema muestra las opciones relacionadas a la característica de reconocimiento de voz:

**NOTA:** Dependiendo de las opciones del vehículo, las características pueden variar.

Nombre del ajuste	Descripción
Tiempo de respuesta de voz	Este ajuste cambiará el tiempo de respuesta en el sistema de reconocimiento de voz. Cuando se establece la opción "Breve", el sistema proporciona una descripción de audio acortada. Cuando se establece la opción "Detallada", el sistema proporciona una descripción de audio completa para el sistema.
Mostrar lista de comandos	Este ajuste le permitirá activar o desactivar la lista de comandos. La opción "Siempre", mostrará la lista de comandos siempre. La opción "Con ayuda" mostrará la lista de comandos y proporcionará una descripción breve de lo que hace el comando. La opción "Nunca" desactivará la lista de comandos.

### Freno de remolque / Remolque

Después de presionar el botón "Freno de remolque / Remolque" en pantalla, el sistema mostrará las opciones relacionadas con el arrastre de remolque.

**NOTA:** Dependiendo de las opciones del vehículo, las características pueden variar.

Nombre del ajuste	Descripción
Selección de remolque	Seleccione entre Remolque 1, Remolque 2, Remolque 3 o Remolque 4. Estas designaciones de remolque pueden utilizarse para almacenar diferentes ajustes de remolque.



Nombre del ajuste	Descripción
Tipo de freno de remolque	Este ajuste establecerá al sistema a un tipo de remolque específico. Las opciones disponibles son: "Eléctrico ligero", "Eléctrico pesado", "EOH ligero" o "EOH pesado".

### Cámara (si así está equipado)

Después de presionar el botón de "Cámara" en la pantalla, el sistema mostrará las opciones relacionadas con las características de la cámara del vehículo:

**NOTA:** Dependiendo de las opciones del vehículo, las características pueden variar.

Nombre del ajuste	Descripción
Retardo de la cámara de reversa ParkView (si así está equipado)	Este ajuste aumentará el tiempo de retardo de apagado de la cámara de reversa al salir de reversa.
Líneas guía activas de cámara de reversa ParkView (si así está equipado)	Este ajuste activará o desactivará las líneas guía activas de la cámara de reversa.
Líneas guía fijas de cámara de reversa ParkView (si así está equipado)	Este ajuste activará o desactivará las líneas guía fijas de la cámara de reversa.

### Espejos & limpiadores

Después de presionar el botón "Espejos & limpiadores" en pantalla, el sistema mostrará las opciones relativas a los espejos y limpiadores del vehículo.

**NOTA:** Dependiendo de las opciones del vehículo, las características pueden variar.

Nombre del ajuste	Descripción
Inclinación de espejos en reversa	Este ajuste inclinará los espejos exteriores cuando el interruptor de ignición está en la posición de encendido/en marcha (ON/RUN) y el selector de velocidades se encuentra en la posición "R" (reversa). Los espejos regresarán a la posición anterior cuando la transmisión es cambiada fuera de reversa. Las opciones de este ajuste son "encendido" y "apagado".
Limpiadores automáticos	Este ajuste encenderá o apagará los limpiadores automáticos.



Nombre del ajuste	Descripción
Faros con limpiaparabrisas	Este ajuste encenderá los faros cuando se activan los limpiadores.

### Luces

Después de presionar el botón “Luces” en pantalla, el sistema mostrará las opciones relativas a las luces exteriores e interiores del vehículo.

#### NOTA:

- Cuando la característica “Luces de día” es seleccionada, las luces de día pueden activarse o desactivarse. Esta característica está disponible en donde la legislación del país donde adquirió el vehículo lo permita.
- Dependiendo de las opciones del vehículo, las características pueden variar.

Nombre del ajuste	Descripción
Retardo de apagado de los faros	Este ajuste le permitirá establecer el tiempo en que los faros se apagarán después de apagar el vehículo. Las opciones disponibles son “0 segundos”, “30 segundos”, “60 segundos” y “90 segundos”.
Encendido de faros al aproximarse	Este ajuste le permitirá establecer el tiempo en que los faros se apagarán después de desbloquear el vehículo. Las opciones disponibles son “0 segundos”, “30 segundos”, “60 segundos” y “90 segundos”.
Faros con limpiaparabrisas	Este ajuste encenderá los faros cuando se activan los limpiadores.
Luces de conducción diurna	Este ajuste le permitirá activar o desactivar las luces de día.
Destello de luces con bloqueo	Este ajuste le permitirá activar o desactivar el destello de luces cuando se presiona el botón de bloqueo en el transmisor.
Faros con luces altas automáticas	Este ajuste le permitirá activar o desactivar las luces altas automáticas.

### Puertas y seguros

Después de presionar el botón “Puertas y seguros” en la pantalla, el sistema mostrará las opciones relativas a las luces exteriores e interiores del vehículo.

**NOTA:** Dependiendo de las opciones del vehículo, las características pueden variar.



Nombre del ajuste	Descripción
<b>Bloqueo automático de puertas</b>	Este ajuste le permitirá establecer si las puertas se bloquearán automáticamente cuando el vehículo alcance los 19 km/h (12 mph).
<b>Desbloqueo automático al salir</b>	Este ajuste desbloqueará las puertas cuando cualquiera de las puertas es abierta desde el interior.
<b>Destello de luces con bloqueo</b>	Este ajuste le permitirá activar o desactivar el destello de luces cuando se presiona el botón de bloqueo en el transmisor.
<b>Claxon con bloqueo</b>	Este ajuste permitirá la activación del claxon cuando se presiona el botón de bloqueo en el transmisor. El ajuste "Apagado" no permitirá la activación del claxon cuando se presiona el botón de bloqueo en el transmisor. El ajuste "1ra presión" permitirá la activación del claxon cuando presiona el botón de bloqueo una vez. El ajuste "2da presión" permitirá la activación del claxon cuando presione el botón de bloqueo dos veces.
<b>Claxon con arranque remoto</b>	Este ajuste permitirá la activación del claxon cuando se activa el arranque remoto desde el transmisor.
<b>Desbloqueo de puertas remoto, Bloqueo de puertas / Desbloqueo con 1ra presión del transmisor</b>	Este ajuste modificará cuantas presiones en el botón de desbloqueo se necesitan para desbloquear todas las puertas. El ajuste "Puerta del conductor" sólo desbloqueará la puerta del conductor con la primera presión del botón de desbloqueo. El ajuste "Todas las puertas" desbloqueará todas las puertas con una presión del botón de desbloqueo.
<b>Entrada pasiva</b>	Este ajuste le permitirá activar o desactivar la característica de entrada pasiva (Keyless Enter-N-Go).
<b>Ajustes personales ligados al transmisor</b>	Este ajuste le permitirá recordar las estaciones de radio en la memoria y la posición del asiento del conductor que fueron ligados al transmisor.

### Asientos & confort / Sistemas de confort automático

Después de presionar el botón de "Asientos & confort / Sistemas de confort automático", el sistema mostrará las opciones relacionadas con los sistemas de confort cuando se ha activado el arranque remoto o se ha encendido el vehículo.

**NOTA:** Dependiendo de las opciones del vehículo, las características pueden variar.



Nombre del ajuste	Descripción
<b>Encendido automático asiento del conductor con calefacción/ventilación &amp; Volante con calefacción arranque de motor (si así está equipado)</b>	Este ajuste activará los sistemas de confort del vehículo y asientos con calefacción (si así está equipado) o volante con calefacción (si así está equipado) cuando el vehículo está en modo de arranque remoto o se arranca la ignición. El ajuste "Apagado" no activará los sistemas de confort. El ajuste "Arranque remoto" sólo activará los sistemas de confort al utilizar el arranque remoto. El ajuste "Todos los arranques" activará los sistemas de confort cada vez que el vehículo sea encendido.

### Opciones de apagado de motor (si así está equipado)

Después de presionar el botón "Opciones de apagado de motor" en pantalla, el sistema mostrará las opciones relacionadas con el apagado del motor. Estas opciones se activarán cuando el interruptor de ignición es colocado en Apagado.

**NOTA:** Dependiendo de las opciones del vehículo, las características pueden variar.

Nombre del ajuste	Descripción
<b>Asientos de entrada/salida fácil (si así está equipado)</b>	Este ajuste mueve el asiento para facilitar la del vehículo.
<b>Retardo con motor apagado</b>	Este ajuste mantendrá ciertas características eléctricas encendidas después del apagado del motor. Cuando se abre una puerta, la electrónica del vehículo se desactivará. Los ajustes disponibles son "0 segundos", "45 segundos", "5 minutos" y "10 minutos".
<b>Retardo de apagado de los faros</b>	Este ajuste le permitirá establecer el tiempo en que los faros se apagarán después de apagar el vehículo. Las opciones disponibles son "0 segundos", "30 segundos", "60 segundos" y "90 segundos".
<b>Suspensión de entrada/salida automática</b>	Este ajuste bajará la altura el vehículo automáticamente para una entrada/salida del vehículo más sencilla.

### Suspensión de aire/Suspensión (si así está equipado)

Después de presionar el botón "Suspensión de aire/Suspensión" en pantalla, el sistema mostrará las opciones relativas al sistema de suspensión de aire.

**NOTA:** Dependiendo de las opciones del vehículo, las características pueden variar.



Nombre del ajuste	Descripción
<b>Sonido del claxon al bajar</b>	Este ajuste hará sonar el claxon cuando se presione el botón de bajado de suspensión en el transmisor.
<b>Destello de luces al bajar</b>	Este ajuste destellará las luces cuando se presione el botón de bajado de suspensión en el transmisor.
<b>Mostrar mensajes de la suspensión</b>	Este ajuste le mostrará mensajes del sistema de suspensión en la pantalla del módulo de instrumentos. El ajuste "Todos" mostrará todo mensaje disponible. El ajuste "Sólo advertencias" mostrará mensajes de advertencia.
<b>Modo Aero</b>	Este ajuste configurará la altura del vehículo automáticamente, dependiendo de la velocidad del vehículo.
<b>Modo de cambio de llanta</b>	Este ajuste desactivará el sistema de suspensión de aire para ayudar con el cambio de llanta.
<b>Modo transporte</b>	Este ajuste desactivará el sistema de suspensión de aire para realizar un remolque en plano.
<b>Modo alineación de llantas</b>	Este ajuste debe ser activado antes de realizar una alineación de ruedas. Consulte a su distribuidor autorizado para más información.
<b>Modos de suspensión de aire</b>	Existen tres modos de la suspensión de aire diseñados para proteger el sistema en situaciones únicas. El modo de cambio de llanta es seleccionado para realizar un cambio de llanta de refacción. El modo de transporte es seleccionado para ayudar en una maniobra de remolque en plano del vehículo. El modo de alineación de llanta debe seleccionarse antes de realizar una alineación de llantas, consulte a su distribuidor autorizado para más información.

### Ajustes de brújula (si así está equipado)

Después de presionar el botón "Ajustes de Brújula" (Configuración de la brújula) en pantalla las siguientes configuraciones estarán disponibles:

**NOTA:** Dependiendo de las opciones del vehículo, las características pueden variar.

Nombre del ajuste	Descripción
<b>Variación de la brújula</b>	La variación de la brújula es la diferencia entre el norte magnético y el norte geográfico. Para compensar la diferencia, la variación se deben establecer para la zona en la cual el vehículo es manejado. Las opciones son 1-15 Una vez que se ha establecido apropiadamente, la brújula automáticamente compensará las diferencias y proporcionará la dirección de la brújula más precisa.



Nombre del ajuste	Descripción
Calibración de la brújula	Presione "Calibración de Brújula" en pantalla para iniciar la calibración. Para comenzar la calibración de la brújula, presione el botón "Si" (YES) en pantalla y complete una o más vueltas de 360° con el vehículo (en un área libre de objetos metálicos de gran tamaño). Aparecerá un mensaje en la pantalla táctil cuando la brújula ha sido calibrado correctamente.

### Audio

Después de presionar el botón "Audio" en pantalla, el sistema mostrará las opciones relativas al sistema de sonido del vehículo. Estos ajustes pueden cambiar la ubicación del sonido dentro del vehículo, ajustar el nivel de bajos y agudos, e iniciar la reproducción automática de un dispositivo de audio o teléfono inteligente.

**NOTA:** Dependiendo de las opciones del vehículo, las características pueden variar.

Nombre del ajuste	Descripción
<b>Balance/Desvanecimiento (si así está equipado)</b>	Esta opción le permitirá ajustar los niveles específicos para las bocinas delanteras/traseras e izquierdas/derechas del vehículo. El ícono de la bocina puede moverse para ajustar la ubicación del sonido.
<b>Ecuador</b>	Esta opción le permitirá ajustar los rangos de audio "Bajos", "Medios" y "Agudos".
<b>Volumen Ajustado a la Velocidad</b>	Esta opción le permitirá ajustar el volumen cuando la velocidad aumenta. Con un ajuste alto, el volumen aumentará más a medida que el vehículo va más rápido. Los ajustes disponibles son "Apagado", "1", "2" y "3".
<b>Sonido Envolvente (si así está equipado)</b>	Este ajuste encenderá o apagará el sistema de sonido envolvente.
<b>Ajuste de volumen en AUX (si así está equipado)</b>	Esta opción ajustará los niveles de audio de un dispositivo conectado a través del puerto auxiliar (AUX). Los ajustes disponibles son "+" y "-".
<b>Auto Play (si así está equipado)</b>	Este ajuste iniciará automáticamente la reproducción de un dispositivo conectado.
<b>Sonoridad (si así está equipado)</b>	Este ajuste mejorará la calidad del audio a bajo volumen.

### Notificaciones

Cuando se presiona el botón de notificaciones, el sistema muestra las opciones relativas a las notificaciones del sistema.





**NOTA:** Dependiendo de las opciones del vehículo, las características pueden variar.

Nombre del ajuste	Descripción
<b>Sonidos de notificación</b>	Esta opción apagará el sonido de la notificación que se oye cuando se envía una nueva notificación. Las opciones son "Encendido" y "Apagado".
<b>Notificaciones del cajón de aplicaciones favoritas</b>	Esta opción le permitirá encender o apagar las notificaciones del cajón de aplicaciones favoritas.
<b>Notificaciones del cajón de aplicaciones no favoritas</b>	Esta opción le permitirá encender o apagar las notificaciones del cajón de aplicaciones no favoritas.
<b>Notificaciones emergentes de nuevos mensajes</b>	Esta configuración activa o desactiva la recepción/almacenamiento de notificaciones emergentes para nuevos mensajes de texto de cualquier teléfono conectado.
<b>Mensaje de llamadas perdidas</b>	Esta configuración activa o desactiva la recepción/almacenamiento de notificaciones emergentes para las llamadas perdidas de cualquier teléfono conectado.
<b>Notificaciones emergentes de navegación</b>	Esta configuración activa o desactiva la recepción/almacenamiento de notificaciones emergentes de navegación predictiva.

### Configuración del radio SiriusXM (si así está equipado)

Después de presionar el botón de SIRIUSXM Setup (Configuración Sirius) en pantalla, el sistema mostrará las opciones relativas al radio satelital SiriusXM. Estos ajustes pueden ser usados para omitir canales de radio específicos o reiniciar la reproducción de canciones favoritas desde el inicio.

**NOTA:**

- Se requiere de una suscripción a radio satelital SiriusXM para que los ajustes se encuentren disponibles.
- Dependiendo de las opciones del vehículo, las características pueden variar.

Nombre del ajuste	Descripción
<b>Sintonización inicial</b>	Este ajuste reproducirá la canción actual desde el inicio al sintonizar un canal de música específico utilizando una de las 12 memorias preestablecidas.
<b>Salto de Canal</b>	Este ajuste le permite establecer los canales que desea saltar. Se mostrará una lista de los canales omitidos.
<b>Información de Suscripción</b>	Este menú proporciona información acerca de la suscripción a radio satelital SiriusXM. SiriusXM Travel Link es una suscripción independiente.



### Actualizaciones de Software (si así está equipado)

Cuando se presiona el botón actualizaciones de software, el sistema mostrará los ajustes relacionados con la actualización de software de Uconnect.

**NOTA:** Dependiendo de las opciones del vehículo, las características pueden variar.

Nombre del ajuste	Descripción
Descargas de Software por Wi-Fi	Este ajuste permitirá las descargas de software a través de Wi-Fi. Las opciones disponibles para este ajuste son "Encendido" y "Apagado".

### Restaurar la configuración

Después de presionar el botón de "Restaurar la configuración" en la pantalla, el sistema mostrará las opciones relacionadas con el restablecimiento del sistema Uconnect. Estos ajustes pueden eliminar la información personal y restablecer los ajustes seleccionados en otros menús del sistema.

**NOTA:** Dependiendo de las opciones del vehículo, las características pueden variar.

Nombre del ajuste	Descripción
Reiniciar radio	Este ajuste reiniciará el radio.
Restablecer cajón de aplicaciones	Este ajuste restablecerá el "cajón" de aplicaciones a la distribución de fábrica.
Restaurar ajustes a predeterminados	Esta opción restablecerá todos los ajustes previamente modificados a los valores originales de fábrica.
Borrar datos personales	Este ajuste le mostrará una pantalla que le proporciona la opción de eliminar todos los datos personales del sistema, incluyendo dispositivos Bluetooth y memorias preestablecidas.
Restablecer contraseña Wi-Fi para proyección	Este ajuste le permitirá cambiar la contraseña del Wi-Fi para la proyección del vehículo. Las opciones disponibles son "Sí" y "Cancelar". El botón "X" también se puede presionar para cancelar la pantalla.
Restablecimiento de fábrica	Este ajuste restablecerá el radio a sus ajustes predeterminados.



## INTRODUCCIÓN A UCONNECT

### Vista general del sistema

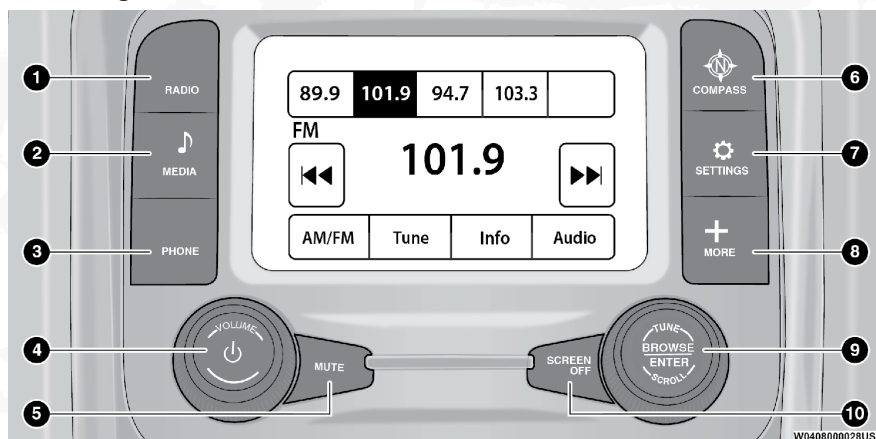



Uconnect 3 con pantalla de 5"

- |  |  |
|--|--|
| 1 — Botón Radio                                      | 6 — Botón Brújula  |
| 2 — Botón Media                                      | 7 — Botón Ajustes  |
| 3 — Botón Teléfono                                   | 8 — Botón Más  |
| 4 — Perilla del volumen y Botón de encendido/apagado | 9 — Perilla de Sintonización/Desplazamiento y Botón de ingreso |
| 5 — Botón Enmudecer                                  | 10 — Botón de apagado de pantalla                              |

**NOTA:** Las imágenes del sistema Uconnect sólo son ilustrativas y podrían no referirse al equipamiento o software de su vehículo.

Característica	Descripción
<b>Radio / Medios</b>	Presione el botón de modo Radio o Media para ingresar a las funciones de Radio y fuentes de audio externas.
<b>Teléfono</b>	Presione el botón "Teléfono" en la pantalla para ingresar a la función de teléfono manos libres.
<b>Ajustes</b>	Presione el botón "Ajustes" en la pantalla para ingresar a la función de Ajustes del sistema Uconnect®.
 <b>Perilla de Sintonización/Desplazamiento y Botón de ingreso</b>	Presione el botón de ingreso para aceptar una selección en pantalla. Gire la perilla de sintonización/desplazamiento para moverse a través de una lista o sintonizar una estación de radio.



Característica	Descripción
 <b>Apagado de pantalla</b>	Presione este botón para apagar/encender la pantalla.
 <b>Enmudecer</b>	Presione el botón de enmudecimiento para desactivar el audio del sistema Uconnect. Presione nuevamente para activar el sonido.
 <b>Perilla del volumen y Botón de encendido/apagado</b>	Gire la perilla para ajustar el volumen. Presione el botón para apagar/encender el sistema Uconnect.
<b>Brújula</b>	Presione el botón Brújula para acceder a la brújula del vehículo.
<b>Más</b>	Presione el botón Más para acceder a las opciones adicionales.

## Seguridad e información general

### Medidas de seguridad

#### ¡ADVERTENCIA!

SIEMPRE maneje con precaución y con sus manos sobre el volante. Usted tiene la completa responsabilidad y asume todos los riesgos relacionados con el uso de las características y aplicaciones del sistema Uconnect®. Utilice el sistema Uconnect® únicamente cuando sea seguro hacerlo. El no seguir estas indicaciones puede ocasionar un accidente el cual le provoque lesiones graves o incluso la muerte.

Todas las personas deben leer cuidadosamente este manual antes de usar el sistema de radio. Éste contiene instrucciones sobre cómo operar el sistema de forma segura y efectiva.

**NO coloque ningún objeto en la pantalla. El hacerlo podría causar daños a la pantalla.**

Por favor lea y siga las siguientes precauciones. El ignorarlas podría provocarle lesiones o daños a propiedad.

- De vistazos a la pantalla sólo cuando sea estrictamente necesario y seguro hacerlo. Si requiere ver la pantalla por un tiempo prolongado, deténgase y estacionese en un lugar seguro, aplicando el freno de estacionamiento.
- Deje de utilizar el sistema inmediatamente en caso de problemas. Ignorarlo podría provocarle lesiones o daño al producto. Acuda a su distribuidor autorizado para realizar la reparación.
- Asegúrese que el nivel del volumen del sistema esté ajustado de forma



que le permita escuchar los sonidos exteriores del tráfico y vehículos oficiales (patrullas, ambulancias, etc.).

### **Operación segura del sistema Uconnect**

- El sistema Uconnect es un dispositivo electrónico sofisticado. No permita que niños pequeños operen el sistema.
- Se puede provocar una pérdida permanente en la audición si usted reproduce música o utiliza el sistema a un volumen muy alto. Ejercer la mayor precaución cuando ajuste el volumen del sistema.
- Mantenga bebidas, lluvia, y otras fuentes de humedad lejos del sistema. Además de dañar el sistema, puede provocar descargas eléctricas como en cualquier otro sistema o dispositivo electrónico en el vehículo.

**NOTA: Muchas características de este sistema dependen de la velocidad. Para su propia seguridad, no es posible utilizar algunas de las características de la pantalla táctil mientras el vehículo está en movimiento.**

### **Cuidado y mantenimiento del dispositivo**

- No presione la pantalla táctil con objetos duros o afilados (pluma, lápiz USB, joyas, etc.) que podrían rayar la superficie de la pantalla táctil.
- No rocíe ningún producto químico líquido o cáustico directamente en la pantalla. Utilice un paño de limpieza limpio y seco de fibra de microfibra para limpiar la pantalla táctil.
- Si es necesario, utilice un paño anti-pelusa con una solución para limpieza, tal como alcohol isopropílico o alcohol isopropílico en una solución de agua con relación 50:50. Asegúrese de seguir las precauciones e indicaciones del fabricante.

### **Información general**

La operación de este equipo está sujeta a las siguientes dos condiciones:

(1) Es posible que este equipo o dispositivo no cause interferencia perjudicial y (2) este equipo o dispositivo debe aceptar cualquier interferencia, incluyendo la que pueda causar su operación no deseada.

**NOTA: Cambios o modificaciones que no estén debidamente aprobados por el fabricante pueden afectar la operación de dicho dispositivo.**

## **MODOS UCONNECT**

### **Controles de audio en el volante (si así está equipado)**

Los controles remotos del sistema de sonido están ubicados en la parte trasera del volante de la dirección. Se puede tener acceso a los interruptores por detrás del volante.





A042000007US

### Controles de sonido detrás del volante

El control del lado derecho es un interruptor tipo balancín que tiene un botón de presión en el centro y controla el volumen y la modalidad del sistema de sonido. Al presionar la parte superior del interruptor tipo balancín se aumenta el volumen y al presionar la parte inferior se disminuye el volumen.

Al presionar el botón central el radio cambiará entre los diferentes modos disponibles (AM/FM/SXM o Medios, etc.).

El control del lado izquierdo es un interruptor tipo balancín con un botón de presión en la parte central. La función del control del lado izquierdo varía dependiendo de la modalidad en la que esté.

A continuación, se describe el funcionamiento del control del lado izquierdo en cada modalidad.

#### Operación del radio

Si presiona la parte superior del interruptor se buscará hacia adelante la siguiente estación que se puede escuchar y si presiona la parte inferior del interruptor se buscará hacia atrás la siguiente estación que se puede escuchar.

El botón ubicado en la parte central del control del lado izquierdo sintoniza la siguiente estación programada en los botones de presión de programación del radio.

#### Modo Medios

Si presiona una vez la parte superior del interruptor se reproducirá la siguiente pista de los medios seleccionados (AUX/USB, Bluetooth). Si presiona una vez la parte inferior del interruptor se reproducirá la pista actual desde el inicio y si lo presiona dentro de 8 segundos después de que inició la reproducción de la pista actual se reproducirá la pista anterior desde el inicio.



## Modo radio

### Controles Del Radio

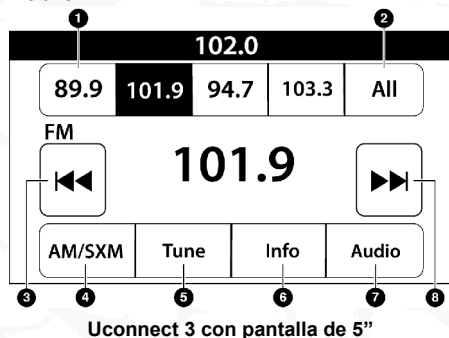

- 1 — Estaciones de radio preestablecidas
- 2 — Todas las estaciones de radio preestablecidas
- 3 — Buscar anterior ◀◀
- 4— Banda de radio (AM/FM)
- 5 — Botón de sintonización directa
- 6 — Información de la Estación
- 7 — Ajustes de audio
- 8 — Buscar siguiente ▶▶

El radio cuenta con las siguientes modalidades:

- FM
- AM
- Radio satelital SiriusXM®™ (si así está equipado)

Toque el botón "RADIO", para ingresar al modo de radio. Las diferentes modalidades de sintonización, AM, FM, y SXM, se podrán entonces seleccionar tocando el botón radio hasta que el modo de sintonización deseado se muestre en pantalla.

### Volumen y Control de encendido/apagado

Presione la perilla de Volumen/ control de apagado para apagar la pantalla y silenciar el radio. Presione la perilla de control de Volumen / Control de apagado una segunda vez para volver a encender la pantalla y activar el sonido del radio.

El control de volumen gira continuamente (360 grados) en ambas direcciones, sin detenerse. Gire la perilla de control de volumen a la derecha para aumentar el volumen y en dirección contraria para disminuirlo.

Cuando el sistema está encendido, el sonido se ajustará en el mismo nivel de volumen que tenía antes de apagarlo.



## Botón de enmudecimiento

Presione el botón de enmudecimiento para silenciar el sistema.

## Perilla Tune/scroll (sintonizar/desplazar)

Gire la perilla de Tune/scroll (sintonizar/desplazar) a la derecha para incrementar o en dirección contraria para disminuir la frecuencia de estaciones de radio. Presione el botón de Enter/browse (ingresar/explorar) para realizar una selección.

## Funciones de búsqueda

La función de búsqueda de estación siguiente o anterior se activa presionando alguna de las teclas de doble flecha que aparecen a la izquierda o derecha de la pantalla táctil de la estación de radio, o presionando las flechas hacia arriba o hacia abajo del lado izquierdo del volante en los controles de audio del volante (si así está equipado).

### *Buscar siguiente ►► y anterior ◀◀*

Presione y suelte el botón siguiente ►► o anterior ◀◀ en la pantalla táctil para buscar la frecuencia de estación siguiente o anterior disponible para ser escuchado. Durante la búsqueda de una estación siguiente o anterior disponible, si el sintonizador alcanza la estación desde la cual se comenzó la búsqueda, después de haber dado dos vueltas a la banda, el sintonizador se detendrá en dicha estación.

### *Búsqueda rápida siguiente ►► y anterior ◀◀*

Presione y sostenga el botón siguiente ►► o anterior ◀◀ en la pantalla táctil para avanzar o retroceder a través de las estaciones o canales disponibles a una velocidad mayor, el sintonizador se detiene en la siguiente estación o canal disponible después de haber soltado el botón.

**NOTA:** Presionar y mantener presionado los botones buscar siguiente ►► y anterior ◀◀ escaneará las diferentes bandas de frecuencia a un ritmo más lento.

## Info (si así está equipado)

Presione el botón Info para mostrar la información relacionada con la canción en reproducción o la estación de radio actual.

## Sintonización directa

Presione el botón de sintonización directa en la pantalla táctil, se localiza en la parte inferior de la pantalla táctil de radio. La pantalla de sintonía directa está disponible en las modalidades de AM, FM y SXM, y puede ser utilizada para sintonizar directamente un canal o estación deseada.

Presione el botón en la pantalla táctil disponible con el número que desea seleccionar para la estación deseada. Una vez que se ha ingresado un número, cualquier estación que no se encuentre disponible, aparecerá desactivada / en gris.





## Deshacer

Puede borrar una entrada presionando el botón Regresar (Back) <ⓧ> en la pantalla táctil.

## OK/Ir

Una vez que el último dígito de la estación se ha ingresado, la pantalla táctil de Sintonía directa se cerrará y el sistema automáticamente sintonizará la estación.

La estación o número de canal seleccionado, será desplegado en el cuadro de texto de sintonización directa.

## Comandos de voz del radio

Use su voz para ingresar rápidamente a las estaciones de radio AM/FM o SiriusXM Satelital® que le gusta escuchar. (Para radio Sirius XM®, se requiere de suscripción).

Presione el botón VR . Después de escuchar, diga...

- **Sintonizar** noventa y seis punto nueve FM
- **Sintonizar** canal 1 de hits satelital

Consejo: En cualquier momento, si no está seguro de que decir, presione el botón VR  y diga "Ayuda". El sistema le brindará ayuda con una lista de comandos.

## Modo de radio satelital SiriusXM® (si así está equipado)

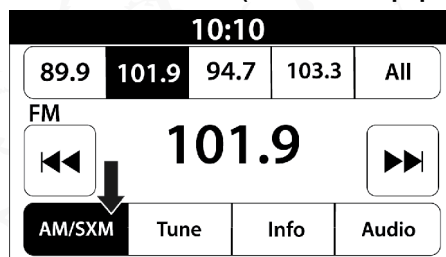

Cambio a radio satelital SiriusXM Uconnect 3 con pantalla de 5"

El radio satelital SiriusXM® utiliza la tecnología de radiodifusión directa por satélite a receptor para proporcionar un contenido de costa a costa claro. El servicio se basa en una suscripción a SiriusXM®.

Todos los vehículos equipados con radio satelital contienen una versión trial del paquete de Sirius all access, con 160 canales de la mejor programación.

Visite [siriusxm.com/getallaccess](http://siriusxm.com/getallaccess).

El servicio de SiriusXM® requiere de suscripciones, se vende por separado después de los 12 meses de prueba incluidos con la compra del nuevo vehículo. Si decide continuar con el servicio al final de la suscripción del período de prueba, el plan que seleccione se renovará automáticamente y se facturará a las tarifas vigentes en el momento hasta que llame a SiriusXM® al teléfono 1-866-635-2349 para cancelar. Vea el acuerdo del cliente de



SiriusXM® para conocer los términos y condiciones en [www.siriusxm.com](http://www.siriusxm.com). Todas las tarifas y programación están sujetas a cambio. El servicio de satélite únicamente está disponible para mayores de 18 años en los 48 estados de Estados Unidos. El servicio de satélite Sirius también está disponible en Puerto Rico (con limitaciones en la cobertura). El servicio de radio por Internet está disponible a través del área de servicio por satélite. 2016 SiriusXM® Radio Inc. Sirius, XM y todas las marcas y logos son marcas registradas de servicio de SiriusXM® Radio Inc. disponible en Canadá, refiérase a [www.siriusxm.ca](http://www.siriusxm.ca).

Esta función está sólo disponible para los radios equipados con un receptor satelital. Para recibir la señal de radio satelital, el vehículo necesita estar afuera con una visión clara hacia el cielo. Si en la pantalla táctil se muestra adquisición de señal, es posible que tenga que cambiar la posición del vehículo con el fin de recibir la señal. En la mayoría de los casos, el radio satelital no recibe ninguna señal en estacionamientos subterráneos o túneles.

### ***No hay suscripción***

Los radios equipados con receptor Satelital, requieren de una suscripción al servicio de SiriusXM®. Cuando no se tiene la suscripción, el radio sólo recibirá los canales del tráfico y clima únicamente.

### ***Adquisición de la suscripción a SiriusXM®***

Para activar la suscripción satelital del SiriusXM® para residentes de Estados Unidos llame al 1-800-643-2112.

Para residentes de Canadá 877-438-9677.

**NOTA: Necesitará dar el ID del SiriusXM® (RID) localizado en la pantalla del canal 0.**

El modo satelital se activa presionando el botón "SXM" en la pantalla.

En el modo satelital:

- El botón SXM en la pantalla táctil está resaltada.
- Los ajustes del SiriusXM® se muestran en la parte superior de la pantalla táctil.
- El género se muestra debajo de la barra de ajustes.
- El número del canal del SiriusXM® se muestra en el centro.
- La información de la programación se muestra en la parte inferior del número del canal.
- Las funciones de las teclas del SiriusXM® se muestran debajo de la información de la programación.

La sintonía se hace a través de la perilla o de la sintonía directa, similar a otras bandas de radios, vea programar, explorar, perilla sintonizadora y sintonía directa.

Además de las funciones de sintonía comunes para todos los modos de radio, la repetición, el tráfico, el clima y el botón de funciones de favoritos están disponibles en el modo de SiriusXM®.



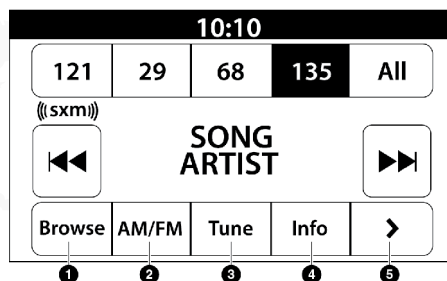

Cambio a radio satelital SiriusXM Uconnect 3 con pantalla de 5"



- 1 — Examinar
- 2 — Bandas de radio
- 3 — Botón de sintonización directa
- 4 — Botón Info
- 5 — Botón siguiente

#### **Repetir**



Con la función repetir puede guardar y volver a reproducir hasta 22 minutos de música y 48 minutos de radio hablado. Una vez que se cambia de canal, el contenido guardado en memoria para repetir será borrado.

Presione el botón Repetir en la pantalla táctil. Las teclas en la pantalla táctil de reproducir/pausa, retroceder/avanzar y vivo se encontraran disponibles en la parte superior de la pantalla junto con el botón de repetir.

Puede salir de esta pantalla tocando el botón de repetir en cualquier momento durante el modo de repetir.

Característica	Ícono	Descripción
Reproducir/Pausa		Presione el botón de reproducir o pausar en la pantalla táctil para detener la reproducción de alguno contenido, ya sea en vivo o alguna grabación. La reproducción puede continuar nuevamente si presiona una vez más el botón de Reproducir/Pausa en la pantalla táctil.
Retroceder		Presione el botón "RW" (retroceder) en la pantalla táctil para regresar el contenido en lapsos de 5 segundos. Si presiona el botón "RW" por más de 2 segundos el contenido será rebobinado hasta que se suelte el botón. El contenido comenzará a reproducirse en cuanto se suelte el botón de rebobinar.



Característica	Ícono	Descripción
Avanzar		Cada toque del botón "FW" (avanzar) en la pantalla táctil adelantará el contenido en lapsos de 5 segundos. El contenido solamente se podrá adelantar cuando este ha sido previamente regresado, y por lo tanto no podrá ser realizado para contenido en vivo. Un toque continuo de el botón "FW" adelantará el contenido hasta que el botón haya sido liberada.
Vivo		Presione el botón en pantalla de vivo para continuar reproduciendo contenido en vivo.

### ***Favoritos***

Presione el botón de "fav" en la pantalla táctil para activar el menú de favoritos, que se cerrará después de 20 segundos si la pantalla no es tocada.

Puede salir del menú de Favoritos presionando la X que se encuentra en la esquina superior derecha de la pantalla táctil.

La función de favoritos le permite establecer un artista favorito, o alguna canción que se encuentre en reproducción. El radio utilizará entonces esta información para indicarle cuando ya sea que su canción favorita, o artista se encuentre en reproducción en cualquier canal y cualquier momento en alguno de los canales SiriusXM®.

El número máximo de favoritos que se pueden guardar en memoria son 50.

**Artista favorito:** Cuando una canción se encuentre en reproducción para establecer un artista favorito presione el botón de "fav" en la pantalla táctil y luego el botón de artista favorito.

**Canción favorita:** Cuando una canción se encuentre en reproducción para establecer una canción como favorita presione el botón de "fav" y luego toque el botón de canción favorita.

### ***Navegación en SXM***

Presione el botón "Examinar" de la pantalla táctil para editar los ajustes preestablecidos, favoritos, zona de juego y salto de ajuste, además de proporcionar la lista de canales de SiriusXM®.

Esta pantalla contiene muchos sub-menús. Puede salir de un sub-menú para volver al menú principal presionando el botón "flecha regresar".

### ***Todas***

Presione el botón "All" a la izquierda de la pantalla de navegación.

- Lista de canales: Presione la lista de canales o Género para mostrar todos los números de canal de SiriusXM®. Puede desplazarse por la lista de canales presionando las flechas arriba y abajo, ubicadas en el



lado derecho de la pantalla. El desplazamiento también se puede hacer operando el botón TUNE / SCROLL.

- Género: Presione el botón "Género" en la pantalla táctil para mostrar una lista de Géneros. Puede seleccionar cualquier género deseado presionando la lista "Género", el radio sintoniza un canal con el contenido del género seleccionado.

#### ***Preestablecidos (si así está equipado)***

Presione el botón "Presets" situado a la izquierda de la pantalla de navegación.

Puede desplazarse por la lista Presets presionando las flechas hacia arriba y hacia abajo situadas en el lado derecho de la pantalla. El desplazamiento también se puede hacer operando el mando TUNE / SCROLL también.

#### ***Selección de preestablecidos***

Se puede seleccionar un preestablecido presionando cualquiera de los "Presets" listados, o presionando el botón ENTER / BROWSE en la perilla de TUNE / SCROLL para seleccionar el ajuste resaltado actualmente. Cuando se selecciona, el radio sintoniza la emisora almacenada en el ajuste y vuelve a la pantalla principal de radio

#### ***Eliminación de un ajuste***

Se puede borrar un ajuste en la pantalla ajustes presionando el icono "Trash Can" para el ajuste correspondiente.

#### ***Favoritos***

Presione el botón "Favoritos" situado a la izquierda de la pantalla de exploración.

El menú "Favoritos" proporciona un medio para editar la lista de favoritos y ajustar la configuración de alertas, además de proporcionar una lista de canales que ventilan actualmente cualquiera de los elementos de la lista de favoritos.

Puede desplazarse por la lista de favoritos presionando las flechas "Arriba y Abajo" ubicadas en el lado derecho de la pantalla.

El desplazamiento también se puede hacer operando la perilla de TUNE / SCROLL también.

#### ***Eliminar favoritos***

Presione la pestaña "Eliminar favoritos" en la parte superior de la pantalla.

Presione el botón "Borrar todo" de la pantalla táctil para eliminar todos los favoritos o presione el icono "Papelera" situado junto al favorito que desea eliminar.

#### ***Configuración de la alerta***

Presione la pestaña "Configuración de alertas" en la parte superior de la



pantalla. El menú Ajustes de alerta le permite elegir entre una alerta visual o una alerta audible y visual cuando uno de sus favoritos se emite en cualquiera de los canales SiriusXM®.

### ***Zona de juegos***

Presione el botón “Zona de juego”, situado a la izquierda de la pantalla de exploración. Esta función le permite seleccionar equipos, editar la selección y establecer alertas.

### ***Al aire***

Presione la pestaña “On-Air” en la parte superior de la pantalla. La lista En-Aire proporciona una lista de Canales que actualmente ventilan cualquiera de los elementos de la lista “Selecciones” y al presionar cualquiera de los elementos de la lista sintoniza la radio a ese canal.

### ***Agregar/Eliminar (si así está equipado)***

Presione el botón “Agregar/Eliminar” en la pantalla táctil para activar la lista de desplazamiento de la liga. Presione la liga elegida y aparecerá una lista de desplazamiento de todos los equipos dentro de la liga, entonces puede seleccionar un equipo presionando la casilla correspondiente. Aparecerá una marca de verificación para todos los equipos elegidos.

### ***Eliminar selección/Ícono de bote de basura***

Presione la pestaña “Eliminar selección” en la parte superior de la pantalla. Presione el botón “Borrar todo” de la pantalla táctil para borrar todas las selecciones o presione el “ícono de la papelera” junto a la selección que desea eliminar.

### ***Configuración de la alerta***

Presione la pestaña “Configuración de alertas” en la parte superior de la pantalla. El menú “Ajustes” de alertas le permite elegir entre “Alertarme a los juegos en el aire al iniciar” o “Alerta sobre la actualización de puntuación” o ambas cuando una o más de sus selecciones se emitan en cualquiera de los canales SiriusXM®.

### ***Sintonización inicial***

Sintonización inicial (Tune Start) comienza la reproducción de la canción actual desde el principio cuando sintoniza un canal de música utilizando uno de las 12 memorias preestablecidas. Esta característica ocurre la primera vez que selecciona una de las memorias preestablecidas durante la canción en cuestión.



## Estaciones Predeterminadas

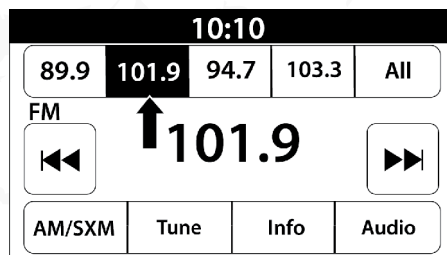

Estaciones de radio preestablecidas en Uconnect 3 con pantalla de 5"

Las estaciones predeterminadas (preestablecidas) se encuentran disponibles para todas las modalidades de radio y se activan presionando cualquiera de los seis botones en la pantalla táctil de estaciones predeterminadas, localizados en la parte superior de la pantalla.

Cuando se encuentra escuchando una estación que desea guardar en alguna de las seis memorias predeterminadas, presione y sostenga el botón con el número en donde desea guardarla por más de dos segundos hasta que escuche un sonido de confirmación.

El radio guarda hasta 12 estaciones predeterminadas en cada modo de radio.

Un grupo de cuatro memorias se encuentra visible en la parte superior de la pantalla táctil. Presione el botón "Todos" para visualizar todas las memorias almacenadas. Para retirar una memoria almacenada, debe sobrescribir una nueva sobre la preexistente.

### Ajustes de audio

Presione el botón "Audio" en la pantalla para activar la pantalla de configuraciones de audio.

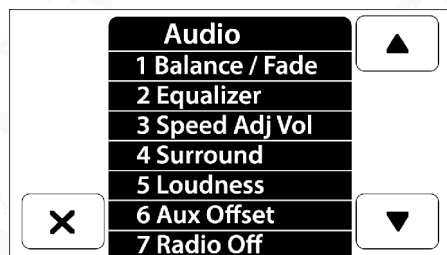

Uconnect 3 con pantalla de 5"

Ajuste de audio	Descripción
<b>Balance/Desvanecimiento</b>	Presione el botón "Balance/fade" (balance/desvanecimiento) en la pantalla para balancear el audio entre las bocinas frontales o desvanecer el audio entre las bocinas frontales y traseras. Presionando las teclas de parte frontal, posterior, izquierda o derecha o presione y arrastre el icono de bocina para ajustar el Balance/Desvanecimiento.
<b>Ecualizador</b>	Presione el botón "Equalizer" (ecualizador) en la pantalla para activar la pantalla del ecualizador. Toque los botones de "+" o "-" en la pantalla, o presione y arrastre al nivel deseado de la barra para cada banda de ecualización. El valor del nivel, que varía entre ±nueve, se despliega en la parte inferior de cada banda.
<b>Volumen ajustado por velocidad</b>	El volumen ajustado de velocidad se ajusta presionando las teclas de "Off, 1, 2 ó 3". Esto alerta el ajuste automático del volumen de audio con la variación de la velocidad del vehículo. El volumen incrementa automáticamente conforme la velocidad aumenta para compensar el ruido normal del camino.
<b>Sonido envolvente (si así está equipado)</b>	Cuando el sonido envolvente se encuentra encendido, puede escuchar que el audio proviene de todas las direcciones como en un cine o sistema de cine en casa.
<b>Sonoridad (si así está equipado)</b>	Cuando la Sonoridad está encendida, la calidad de sonido a volumen bajo mejorará.
<b>Compensación de Volumen AUX</b>	El ajuste de "volumen AUX" se ajusta presionando los botones "+" y "-". Esto altera el volumen de audio de entrada AUX. El valor de nivel, que se extiende entre más o menos tres, se muestra por encima de la barra de ajuste.
<b>Reproducir automáticamente (Auto Play, si así está equipado)</b>	La función de reproducción automática comenzará a reproducir la música desde un dispositivo conectado, inmediatamente después de conectarse al radio. Presione Apagado para desactivar la función.
<b>Apagar radio al abrir las puertas (si así está equipado)</b>	La función "Radio Off With Door", cuando está activada, mantiene el radio encendido hasta que se abra la puerta del conductor o del pasajero o cuando haya transcurrido el tiempo seleccionado de Retardo de apagado del Radio.





## Modo Media

### Operación del modo Media

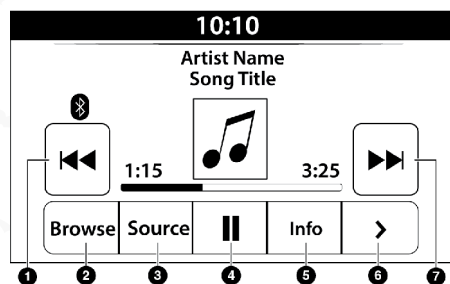

Modo Media del Uconnect 3 con pantalla de 5"

- |                        |                         |
|------------------------|-------------------------|
| 1 — Buscar anterior ◀◀ | 5 — Información         |
| 2 — Examinar/Explorar  | 6 — Fuente              |
| 3 — Fuente             | 7 — Buscar siguiente ▶▶ |
| 4 — Pausa/Reproducir   |                         |

Se ingresa al modo Media presionando el botón MEDIA en el tablero.

### Selección de fuente de audio

Una vez en modo Media, presione el botón Fuente o Selección de fuente en pantalla para seleccionar el modo deseado en pantalla. Los medios disponibles son USB, AUX y Conectividad inalámbrica. Cuando esté disponible, puede seleccionar el botón Examinar/Explorar en pantalla para explorar su música con estas posibles opciones:

- Reproduciendo ahora
- Artistas
- Álbumes
- Géneros
- Canciones
- Listas de reproducción
- Carpetas/Folders

Para el radio Uconnect 3 con pantalla 5", puede ingresar al modo de Medios, presionando el botón Media en el tablero.

### Tipos de Medios

#### *Modo USB*

#### Vista general

Se puede ingresar al modo USB/iPod® insertando algún dispositivo USB o iPod® y un cable en el puerto USB o presionando el botón de iPod® del lado izquierdo de la pantalla y luego seleccionar puerto USB 1 o puerto USB 2



(si así está equipado) o presionando el botón Media en el tablero y luego seleccionando el botón "USB" en pantalla.

En el sistema Uconnect 3 con pantalla de 5", si usted inserta un dispositivo USB con el interruptor de ignición en la posición de encendido (ON), la unidad cambiará al modo USB de Medios y comenzará la reproducción. La pantalla mostrará la pista y el tiempo de canción en minutos y segundos. La reproducción comenzará con la pista 1.

### ***Modo Conectividad inalámbrica***

#### **Vista general**

Se puede ingresar a los modos de transmisión de audio a través de conectividad inalámbrica (BTSA) o modo Bluetooth® asociando algún dispositivo, que contenga música, al sistema Uconnect®.

Antes de continuar, el dispositivo a través de conectividad inalámbrica necesita ser asociado a través del Uconnect® Phone para poder tener comunicación con el sistema de acceso Uconnect®.

En el sistema Uconnect 3 con pantalla de 5", presione el botón Media en el tablero. Una vez en modo de Medios, presione el botón "Fuente" en pantalla y seleccione el botón "Fuente".

**NOTA:** Vea el procedimiento de asociación en la sección de Uconnect® Phone para más detalles.

### ***Modo Auxiliar (AUX)***

#### **Vista general**

Puede ingresar al modo AUX insertando algún dispositivo AUX que utilice un cable con salida de 3.5 mm dentro del puerto, o presione el botón en pantalla de AUX del lado izquierdo de la pantalla.

Inserte cuidadosamente el cable auxiliar dentro del puerto de AUX. Si inserta un dispositivo auxiliar con el motor encendido y el radio encendido, la unidad cambiará al modo auxiliar y comenzará a reproducir su contenido cuando inserte el cable.

#### **Control del dispositivo auxiliar**

El control del dispositivo auxiliar (ej., seleccionar listas de reproducción, reproducir una selección, avanzar rápidamente, etc.) no se puede tener utilizando los controles del radio; utilice los controles del dispositivo en su lugar. Ajuste el volumen utilizando la perilla de Volume/mute (volumen/silenciar), o el control de volumen del dispositivo.

**NOTA:** La unidad de radio del vehículo actúa como amplificador de salida del dispositivo Auxiliar. Por lo tanto si el control de volumen en el dispositivo está demasiado bajo, no habrá suficiente señal de salida para que la unidad de radio del vehículo reproduzca el contenido.



**Buscar siguiente** ►► | **/anterior** ◀◀

En modo USB, presione y suelte el botón de flecha derecha en la pantalla para reproducir la siguiente selección en el dispositivo USB. Presione y suelte el botón de flecha izquierda en la pantalla para regresar al principio de una selección, o para regresar al principio de la selección anterior si el dispositivo USB se encuentra en reproducción dentro de los primeros tres segundos de la selección actual.

En modo de conectividad inalámbrica, Presione y suelte el botón de flecha derecha en la pantalla para reproducir la siguiente selección en el dispositivo Bluetooth®. Presione y suelte el botón de flecha izquierda en la pantalla para regresar al principio de una selección, o para regresar al principio de la selección anterior si el dispositivo se encuentra en reproducción dentro de los primeros tres segundos de la selección actual.

**Browse (explorar)**

En modo USB, presione el botón Browse (explorar) en la pantalla para desplegar la ventana del explorador. Del lado izquierdo de la ventana del explorador se encuentra una lista de las formas en las que puede explorar a través del contenido del dispositivo USB/ iPod®. Si es soportado por el dispositivo, puede explorar por carpetas, artistas, listas de reproducción, álbumes, canciones etc. Presione la opción deseada en el lado izquierdo de la pantalla. En el centro de la ventana de exploración se muestran los elementos y sus funciones secundarias, por los que se puede desplazar utilizando tocando las flechas de hacia arriba y abajo del lado derecho de la pantalla. La perilla Tune/scroll (sintonía/desplazar) también se puede utilizar para desplazarse.

En el sistema Uconnect 3 de 5", gire la perilla de Explorar/Navegar para navegar y seleccionar la pista deseada en el dispositivo. Presione el botón "Salir" en pantalla si desea cancelar la función "Examinar".

**Modo Media**

Presione el botón Media en la pantalla para seleccionar la fuente de audio: USB.

En modo Bluetooth®/Conectividad inalámbrica, presione el botón Media para seleccionar la fuente de audio deseada: Bluetooth®.

En modo AUX (auxiliar), presione el botón Media para seleccionar la fuente de audio deseada: AUX.

**Repetir**

Presione el botón "Repetir" en la pantalla para activar la función de repetición. El botón Repetir se encontrará resaltada si se encuentra activa. El radio repetirá la selección actual repetidamente, mientras esta función se encuentre activa. Presione el botón "Repetir" nuevamente para activar la función "Repetir todo". El radio continuará la reproducción de todas las pistas actuales, repetidamente, mientras la función "Repetir todo" se mantenga activa. Para cancelar las funciones de repetición, presione el botón "Repetir" por tercera ocasión.



## Aleatorio

Presione el botón Shuffle (aleatorio) en la pantalla para reproducir las selecciones en el dispositivo USB en un orden aleatorio para proporcionar un interesante cambio de ritmo. Presione esta tecla una segunda vez para apagar esta función.

## Audio

Puede acceder a los ajustes de audio presionando el botón Audio.

## Info

Presione el botón Info en la pantalla para mostrar la información de la pista en curso. Presione esta tecla una segunda vez para cerrar esta función.

## Pistas

En modo CD (si así está equipado) o USB, presione el botón "tracks" en la pantalla para desplegar una pantalla emergente con una lista de las canciones. La canción en curso aparecerá indicada con una flecha y líneas por debajo y por encima de su título. Cuando se encuentre en la pantalla de la lista de las pistas puede girar la perilla de Tune/scroll (sintonía/desplazar) para resaltar una pista (indicada por las líneas por encima y por debajo de su título), y luego presionela para comenzar a reproducir esa selección.

En modo Bluetooth®, si el dispositivo Bluetooth® soporta esta característica, presione el botón "tracks" (pistas) en la pantalla táctil para mostrar una ventana emergente con la lista de canciones. La canción en reproducción actual se mostrará con una flecha de color rojo y líneas en la parte superior e inferior del título.

Si presiona el botón "tracks" en la pantalla, se cerrará la ventana emergente de la lista de pistas si esta se encuentra abierta.

## Comandos de voz del modo media

El Uconnect® le ofrece la colección de medios vía USB, conectividad inalámbrica y puertos auxiliares (si así está equipado). La operación de voz, solo está disponible para conexiones de dispositivos USB y AUX. (La reproducción remota del CD es opcional y no está disponible en todos los vehículos).

Presione el botón VR . Después del beep, diga uno de los siguientes comandos y siga las instrucciones para cambiar el recurso del medio o escoger un artista.

- Cambiar fuente a Bluetooth®
- Cambiar fuente a AUX®
- Cambiar fuente a USB
- Reproducir artista, Beethoven; reproducir álbum Grandes éxitos, reproducir canción Moonlight Sonata, reproducir género Clásico.

**Consejo:** Presione el botón de navegar en la pantalla para ver todas las canciones del AUX o el USB. Su comando de voz debe de coincidir exactamente como el artista, álbum, canción y género mostrados en la información.



## Modo teléfono

### Vista General

Uconnect® Phone es un sistema de comunicación del vehículo activado por comandos de voz y manos libres. El Uconnect® le permite marcar un número de teléfono con su teléfono celular.

El Uconnect® Phone cuenta con las siguientes funciones:

### Funciones activadas por voz

- Manos libres marcando utilizando la voz (“llamar celular de Juan Pérez” o, “marcar 552 765 9350”).
- Manos libres texto manos libres para escuchar la lectura de sus mensajes SMS recibidos.
- Manos libres responder mensajes de texto manos (“Reenviar uno de los 18 mensajes SMS predefinidos a los mensajes de llamadas entrantes/mensajes de texto”).
- Volver a marcar los últimos números marcados (“Remarcar”).
- Regresar la llamada al último número del que se recibió llamada (“Regresar Llamada”).
- Ver registros de llamadas en pantalla (“Mostrar llamadas recibidas”, “Mostrar llamadas realizadas”, “Mostrar llamadas perdidas”, “Mostrar llamadas recientes”).
- Buscar un número en contactos (“Buscar celular de Juan Pérez”).

### Funciones activadas en pantalla

- Marcación a través del teclado de la pantalla.
- Ver y llamar contactos desde las agendas desplegadas en pantalla.
- Establecer números de teléfono de contacto favoritos para que sean fácilmente accesibles desde la pantalla principal del teléfono.
- Ver y llamar contactos de los registros de llamadas recientes.
- Revisar sus mensajes SMS recibidos.
- Sincronizar hasta 10 teléfonos/dispositivos de audio para su fácil acceso y conectarlos rápidamente.

**NOTA: Su teléfono debe ser compatible con mensajería SMS para que las funciones de mensajería funcionen correctamente.**

El audio de su teléfono celular se transmite a través del sistema de audio del vehículo; el sistema silenciará automáticamente el radio cuando utilice Uconnect® Phone.

Para atención al cliente, puede visitar: [UconnectPhone.com](http://UconnectPhone.com)

El Uconnect® Phone le permite transferir llamadas entre el sistema y su teléfono celular mientras usted ingresa o sale de su vehículo y le permite silenciar el micrófono del sistema para conversaciones privadas.



**¡ADVERTENCIA!**

SIEMPRE maneje con precaución y con sus manos sobre el volante. Usted tiene la completa responsabilidad y asume todos los riesgos relacionados con el uso de las características y aplicaciones del sistema Uconnect®. Utilice el sistema Uconnect® únicamente cuando sea seguro hacerlo. El no seguir estas indicaciones puede ocasionar un accidente el cual le provoque lesiones graves o incluso la muerte.

El Uconnect® Phone se maneja a través del “Perfil de Manos Libres” del Bluetooth® en su teléfono celular. El Uconnect® funciona con tecnología Bluetooth® - el estándar global que le permite a diferentes dispositivos conectarse entre ellos sin necesidad de cables o una estación de enchufes, así que el Uconnect® funcionará sin importar donde ponga su teléfono móvil (ya sea en su bolso, bolsa del pantalón, o portafolio), mientras su teléfono se encuentre encendido y haya sido asociado al sistema Uconnect® Phone del vehículo. El Uconnect® Phone permite que hasta diez teléfonos o dispositivos de audio sean vinculados al sistema. Solamente un teléfono móvil vinculado (o asociado) y un dispositivo de audio se pueden usar con el sistema a la vez.

**Botón del teléfono Uconnect®**

El botón del Uconnect® Phone en el volante se utiliza para ingresar al modo teléfono y realizar llamadas, mostrar llamadas recientes, entrantes, salientes, ver la agenda del teléfono etc. Cuando usted presiona este botón escuchará un tono. Este sonido es una señal indicando que el sistema está listo para recibir un comando de voz.

**Botón de reconocimiento de voz del Uconnect®**

El botón de comando de voz en el volante se utiliza únicamente para forzar una entrada cuando ya se encuentra en una llamada y desea enviar algún tono o realizar otra llamada.

El botón de en el volante también se utiliza para tener acceso a las funciones de los comandos de voz del Uconnect® si así está equipado su vehículo. Vea la sección de Comandos de voz Uconnect® para instrucciones de cómo utilizar el botón.

El Uconnect® Phone está completamente integrado con el sistema de audio del vehículo. El volumen del Uconnect® Phone se puede ajustar ya sea utilizando la perilla de volumen del radio o desde el control del radio en el volante (interruptores derecho), (si así está equipado).

**Operación Del Teléfono*****Operación***

Se pueden utilizar los comandos de voz para operar el Uconnect® Phone y para navegar a través de sus menús. Se requiere de comandos de voz después de casi todas las peticiones del Uconnect® Phone. Hay dos formas generales en las que funcionan los comandos de voz:

1. Diga comandos compuestos como “Llamar celular de Juan Pérez”.



2. Decir un comando individual y permitir que el sistema lo guíe para completar la tarea.

Se le preguntara por un comando específico y luego se le dirán las opciones disponibles.

- Antes de decir un comando de voz, es necesario esperar a que suene el tono, que sigue de la petición “escuchar” o alguna otra petición.
- Para algunas operaciones se pueden utilizar comandos compuestos. Por ejemplo, en lugar de decir “Llamar” luego “Celular” y luego “Juan Pérez”, se puede decir el siguiente comando compuesto: “Llamar Celular de Juan Pérez”.
- Para cada explicación de cada función en esta sección, solamente se proporciona el comando de voz compuesto. También puede separar los comandos en partes y decir cada parte del comando cuando se le indique. Por ejemplo, puede utilizar el comando de voz compuesto “Buscar a Juan Pérez”, o puede separar este comando en dos diferentes comandos de voz: “Buscar contacto” y cuando se le indique “Juan Pérez”. Debe de recordar que el Uconnect® Phone funciona mejor cuando usted habla con un tono de conversación normal, como si estuviera hablando con alguien sentado a algunos metros de usted.

### Lenguaje natural

Su sistema de Voz de Uconnect® Phone utiliza un motor de reconocimiento de voz (VR) de lenguaje natural.

El lenguaje natural le permite al usuario decir comandos en frases o enunciados completos. El sistema filtra algunas expresiones y sonidos como “ah” y “eh”. El sistema también maneja palabras incompletas como “Me gustaría”.

El sistema maneja entradas múltiples en la misma frase u oración como “Realizar una llamada” y “a Patricia Pérez”. Para entradas múltiples en la misma frase o enunciado, el sistema identifica el tema o contexto y proporciona una petición asociada como “¿A quién desea llamar?” En el caso de que se haya solicitado realizar una llamada pero no se haya identificado el nombre específico a llamar.

El sistema usa un diálogo continuo. Cuando el sistema requiere de más información por parte del usuario realizará una petición a la que el usuario puede responder sin necesidad de presionar el botón de comando de voz en el volante.

### Comando de ayuda

Si necesita ayuda en alguna petición, o si desea saber sus opciones en cualquier petición del sistema, diga “ayuda” después del tono.

Para activar el Uconnect® Phone cuando se encuentra en reposo, solamente necesita presionar el botón de en el volante y decir algún comando o diga “ayuda”. Puede comenzar una sesión del Uconnect® Phone al presionar el botón en la parte superior del radio.



### Comando cancelar

En cualquier petición después del tono, puede decir "Cancelar" y regresará al menú principal.

También puede presionar los botones de o en el volante para regresar al menú principal o menú anterior, cuando el sistema se encuentre en espera de un comando.

### Emparejar (vincular) Uconnect® Phone a un teléfono celular

Para comenzar a utilizar su Uconnect® Phone, será necesario emparejar su teléfono celular compatible con Bluetooth®.

Para completar el proceso de asociación, será necesario verificar el manual de usuario de su teléfono celular. El sitio web de Uconnect® también le puede proporcionar instrucciones detalladas para la asociación de un celular.

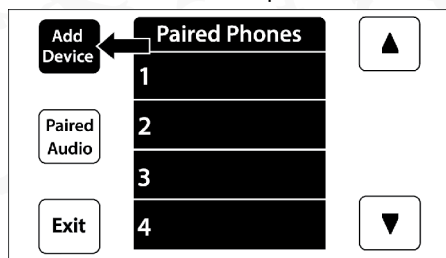

Uconnect 3 con pantalla de 5"

#### NOTA:

- Será necesario que el Bluetooth® se encuentre encendido en su teléfono celular para completar este procedimiento.
  - El vehículo se debe estar en "P" (estacionamiento).
1. Coloque la ignición en la posición de ACC o de ON.
  2. Presione el botón Teléfono en la barra de menú de la pantalla.

#### NOTA:

- Si no hay ningún teléfono conectado en ese momento al sistema, aparecerá una ventana de aviso emergente preguntándole si desea emparejar un teléfono.
  - Esta ventana emergente sólo aparece cuando el usuario ingresa al modo teléfono y no existen otros dispositivos enlazados previamente. Si el sistema no cuenta con un dispositivo previamente enlazado, aún si no se encuentra un teléfono conectado, la ventana emergente no aparecerá.
3. Seleccione la opción de Yes (sí) para comenzar con el proceso de asociación.
  4. Busque dispositivos en rango con su teléfono celular compatible con Bluetooth®.
- Presione el botón de ajustes en el teléfono celular.
  - Seleccione Bluetooth® para habilitarlo. Una vez habilitado, el celular empezará a buscar por conexiones Bluetooth®.





5. Si selecciona la opción de No, y aun desea emparejar un teléfono celular, presione el botón en pantalla de "Ajustes" de la pantalla del Uconnect® Phone.
  - Presione el botón de "Emparejar teléfonos" luego presione el botón en pantalla de "Agregar dispositivo",
  - Busque por dispositivos que se encuentren en rango con su teléfono celular compatible. Cuando sea solicitado por su celular, seleccione "Uconnect" y acepte la conexión.
6. El Uconnect® Phone mostrará una pantalla de progreso mientras el sistema se encuentra en proceso de conexión.
7. Cuando su celular encuentre al sistema Uconnect seleccione "Uconnect".
8. Cuando le pregunte en el celular, acepte la conexión requerida por el Sistema Uconnect® Phone.
9. Cuando el proceso de asociación se haya completado exitosamente, el sistema realizará una petición para que usted elija si ese teléfono es o no su teléfono favorito. Seleccionando Si hará este teléfono como el de más alta prioridad. Este teléfono tendrá preferencias sobre los demás teléfonos asociados dentro del alcance y conectará automáticamente el sistema uconnect al entrar al vehículo. Solo un teléfono celular o un dispositivo Bluetooth® podrá ser conectado a la vez al sistema Uconnect. Si seleccionad "No", simplemente seleccione "Uconnect" desde el celular o dispositivo Bluetooth® en pantalla y el Sistema Uconnect volverá a conectar el dispositivo.

**NOTA:** Para teléfonos que no han sido marcados como favorito, la prioridad será determinada por el orden en que fueron enlazados. Los teléfonos que fueron enlazados recientemente tendrán una prioridad mayor.

**NOTA:** Durante el emparejamiento, podría recibir una ventana emergente del sistema Uconnect solicitando acceso a los "mensajes" y "contactos". Seleccionar "OK" o "Permitir" sincronizará los contactos a su sistema Uconnect.

Usted puede utilizar el comando siguiente para mostrar la pantalla de teléfonos enlazados desde cualquier pantalla del radio:

- Mostrar teléfonos enlazados

**NOTA:** Las actualizaciones de software en su teléfono o sistema Uconnect pueden interferir con la conexión Bluetooth. Si esto sucede, simplemente repita el procedimiento de emparejamiento. Sin embargo, primero debe asegurarse de borrar el dispositivo de la lista de teléfonos en su sistema Uconnect.

### **Conectar a un teléfono celular específico o dispositivo de audio después de la asociación**

El Uconnect® Phone se conectará automáticamente con el teléfono o dispositivo de audio con la más alta prioridad que se encuentre en rango. Si es necesario que usted elija un teléfono en particular o dispositivo de audio, siga los siguientes pasos:

1. Presione el botón Ajustes en la pantalla.



2. Presione el botón Paired phones (teléfonos asociados) o Paired Audio Sources (fuente de audio asociada) en la pantalla.
3. Presione para seleccionar el teléfono específico o el dispositivo de audio en particular.
4. Presione la X para salir de la pantalla de ajustes.

### Desconectar o borrar un teléfono o dispositivo de audio

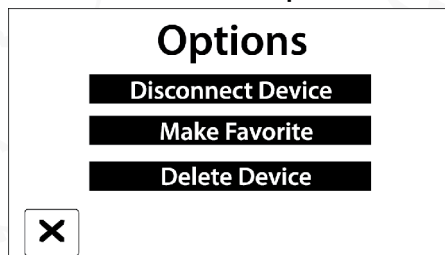

Uconnect 3 con pantalla de 5"

1. Presione el botón "Ajustes" en la pantalla.
2. Presione el botón "Paired phones" (teléfonos asociados) o Paired Audio Devices (dispositivos de audio asociada) en la pantalla,
3. Presione el botón de "Ajustes" localizada al lado derecho del nombre del dispositivo para un teléfono diferente o dispositivo de audio que se encuentre conectado,
4. Aparecerá la ventana de opciones.
5. Presione el botón "Delete Device" (borrar dispositivo) en la pantalla,
6. Toque la "X" para salir de la pantalla de Ajustes.

### Hacer que un celular o un dispositivo de audio se convierta en el favorito

1. Presione el botón "Paired phones" (teléfonos asociados) o Paired Audio Devices (dispositivos de audio asociada) en la pantalla, presione el botón de "Ajustes" localizada al lado derecho del nombre del dispositivo,
2. Aparecerá una ventana emergente de opciones,
3. Presione el botón "Make Favorite" (agregar como favorito) en la pantalla; verá cómo se mueve el dispositivo seleccionado a la parte superior de la lista.
4. Toque la X para salir de la pantalla de ajustes.

### Descarga de la agenda de teléfono (transferencia automática de la agenda desde el teléfono celular) (si así está equipado)

Si así está equipado y específicamente soportado por su celular, Uconnect® Phone automáticamente descarga nombres (nombres de texto) y números de teléfono desde la agenda de su teléfono. Específicamente teléfonos Bluetooth® con Perfil de acceso a la agenda de contactos pueden ser compatibles con esta función. Su teléfono podría recibir una ventana emergente del sistema Uconnect solicitando acceso a los "mensajes" y "contactos". Seleccionar "OK" o "Permitir" sincronizará los contactos a su sistema Uconnect.



Verificar en la página de internet de Uconnect® para ver teléfonos compatibles.

- Para llamar a un contacto desde la agenda de contactos descargada desde un celular, siga las instrucciones en la sección de Consejos de reconocimiento de voz.
- La descarga automática y actualización de la agenda de contactos, si está soportado, comienza tan pronto se realice la conexión entre el teléfono inalámbrico Bluetooth® y el Uconnect® Phone, por ejemplo, después de encender su vehículo.
- Se cargará y actualizará un máximo de 5000 entradas por cada vez que un teléfono sea conectado al Uconnect® Phone.
- Dependiendo en el número máximo de entradas descargadas, puede haber un pequeño retraso antes de que los últimos nombres descargados puedan ser utilizados. Hasta entonces, si se encuentra disponible, la agenda telefónica anterior estará disponible para usarse.
- Solamente la agenda telefónica del teléfono celular conectado en el momento se encontrará disponible.
- La agenda descargada no puede ser editada ni borrada utilizando el Uconnect® Phone, esto solamente se puede hacer desde el teléfono. Las actualizaciones realizadas en la agenda desde el celular serán transferidas al Uconnect® Phone en la siguiente conexión realizada.

### **Manejo de la agenda de números favoritos (si así está equipado)**

Hay tres formas en las que puede agregar una entrada a sus favoritos.

1. Durante una llamada del número que desee establecer como favorito, presione y sostenga el botón de favorito en la parte superior de la pantalla principal del teléfono.
2. Después de que se haya cargado la agenda telefónica del celular, seleccione la agenda desde la pantalla principal del teléfono, y luego seleccione el número deseado. Presione el botón de Ajustes junto al número seleccionado para desplegar la ventana de opciones. Dentro de la ventana de opciones seleccione la opción de "Agregar a favoritos".

**NOTA: Si la lista de favoritos se encuentra llena, se le pedirá borrar alguno de los números ya existentes en ella.**

### **Para borrar un favorito (si así está equipado)**

1. Para borrar un favorito, seleccione la agenda de la pantalla principal de teléfono.
2. Enseguida seleccione el contacto que quiere borrar para quitarlo de los favoritos. Esto mostrará las opciones para ese contacto.
3. Presione "Remove from Favs" (retirar de favoritos).

### **Funciones de llamada**

Se puede tener acceso a las siguientes funciones a través del Uconnect® Phone si estas son compatibles y soportadas por el plan de servicio de su teléfono Bluetooth®. Por ejemplo, si su plan de servicio ofrece servicio de conferencia, se puede acceder a esta opción a través del Uconnect® Phone.



Verifique con su proveedor de servicio las funciones con las que cuenta su plan de servicio.

A continuación se listan las distintas formas en las que se puede iniciar una llamada.

- Remarcar
- Marcar tocando el número
- Comandos de voz (marcar diciendo el nombre, marcar diciendo el nombre de agenda, Remarcar o regresar llamada)
- Favoritos
- Agenda del teléfono celular
- Registro de llamadas recientes
- Visor de mensajes SMS

### Controles de llamada

La pantalla táctil le permite controlar las siguientes funciones:

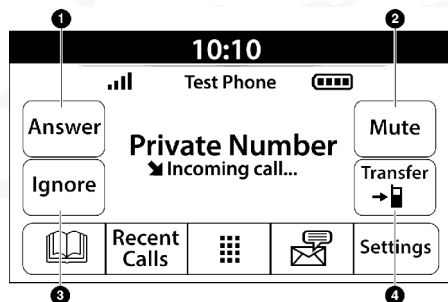

Uconnect 3 con pantalla de 5"

- |                            |                   |
|----------------------------|-------------------|
| 1 — Contestar              | 3 — Unir llamadas |
| 2 — Enmudecer/Desenmudecer | 4 — Transferir    |

Otras funciones incluyen:

- Terminar llamada
- Poner en espera/Hacer llamada activa/Continuar
- Cambiar entre 2 llamadas activas

### Ingresar número por medio del teclado numérico en pantalla

1. Toque el botón Teléfono en la pantalla.
2. Toque el botón Marcar en la pantalla.
3. La pantalla del teclado numérico será desplegada.
4. Utilice las teclas numéricas en la pantalla para marcar y después presione el botón "Llamar".

### Llamadas recientes

Puede encontrar hasta 31 de las más recientes de cada uno de los siguientes tipos de llamadas:



- Todas las llamadas
- Llamadas recibidas
- Llamadas realizadas
- Llamadas pérdidas

Se puede tener acceso a estas opciones tocando el botón en pantalla de "Llamadas recientes" en la pantalla principal de teléfono.

También puede presionar el botón VR en el volante y decir "Mostrar las llamadas entrantes" desde cualquier pantalla y se mostrara la pantalla de llamadas entrantes.

### Responder o ignorar una llamada entrante – sin llamada actual en curso

Cuando reciba una llamada, el Uconnect® Phone interrumpirá el sistema de audio del vehículo. Presione el botón Teléfono en el volante o en la pantalla para contestar la llamada.

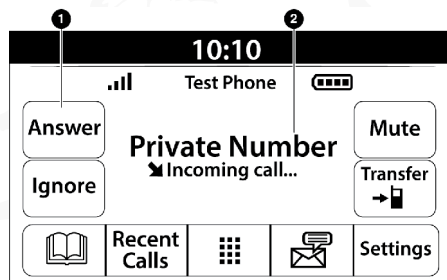

Uconnect 3 con pantalla de 5"

- 1 — Botón Contestar  
2 — Caja del identificador de llamadas

### Responder o ignorar una llamada entrante – Llamada actual en curso

Si hay una llamada en curso y tiene otra llamada entrante, oirá los mismos tonos de red para llamada en espera que normalmente escucha al utilizar su teléfono celular. Presione el botón Teléfono en el volante, el botón contestar en la pantalla o la caja del identificador de llamadas para poner la llamada actual en espera y contestar la llamada entrante.

**NOTA:** Los teléfonos compatibles con Uconnect® Phone que existen en el mercado al día de hoy no cuentan con la función de rechazar una llamada entrante cuando hay una llamada activa en progreso. Por lo tanto el usuario solamente puede contestar una llamada entrante o simplemente ignorarla.

### No molestar

Con el no molestar, puede inhabilitar notificaciones de textos y llamadas entrantes, permitiéndole mantener sus ojos en el camino y sus manos en el volante. Para su conveniencia existe un contador que mantiene el número de llamadas perdidas y de mensajes de texto recibidos mientras usted está en el modo de no molestar.



No molestar puede responder automáticamente un mensaje de texto, o una llamada o ambos, cuando decline una llamada entrante y enviar un mensaje de voz.

Respuesta automática:

- Estoy conduciendo, te contacto más tarde.
- Crear un audio para responder los mensajes, de 160 caracteres.

**NOTA:** Solo los primeros 25 caracteres pueden ser vistos en la pantalla mientras teclea un mensaje.

Mientras este en el modo de no molestar, se puede seleccionar conferencia de llamada, entonces podrá poner la llamada con otra segunda sin interrupciones de llamadas entrantes.

**NOTA:**

- La respuesta de mensajes no es compatible con iPhone®.
- La respuesta automática está disponible solo con teléfonos que soporten el Bluetooth® MAP:

### Colocar/Recuperar una llamada en espera

Durante una llamada en curso, presione el botón Hold (retener) en la pantalla principal del teléfono.

### Realizar una segunda llamada cuando la llamada actual se encuentra en curso

Puede poner una llamada en espera presionando el botón Hold (retener) en la pantalla principal del teléfono, a continuación marcar un número desde el teclado, llamadas recientes, mensajes entrantes SMS o desde la agenda. Para regresar a la primera llamada, vea “Cambiar alternar entre llamadas” en esta sección. Para juntar dos llamadas, vea “Juntar llamadas” en esta sección.

### Intercambio de llamadas



Uconnect 3 con pantalla de 5"

Si dos llamadas se encuentran en proceso (una en curso y la otra en espera), presione el botón Swap (intercambiar) en la pantalla principal del teléfono. Únicamente una llamada puede estar en espera.

También puede presionar el botón Teléfono para intercambiar entre la llamada en proceso y la que se encuentra en espera.



## Juntar llamadas

Cuando dos llamadas están en proceso (una en curso y otra en espera), presione el botón Join calls (unir llamadas) en la para combinar todas las llamadas en una llamada de conferencia.

## Término de llamada

Para finalizar una llamada en progreso, presione momentáneamente el botón Teléfono en el volante o el botón de finalizar en la pantalla. Únicamente las llamadas activas serán finalizadas y si cuenta con una llamada en espera, ésta se convertirá en llamada activa.

## Remarcación



Presione el botón Remarcar en la pantalla, o presione el botón Teléfono o presione el botón VR después de la indicación “Escuchando” y el siguiente Tono , diga “Remarcar”.

El teléfono Uconnect® marcará el último número que haya sido marcado desde su teléfono celular.

## Continuación de llamada

La continuación de llamada se lleva a cabo cuando una llamada continua una vez que la llave de ignición ha sido colocada en la posición de apagado (OFF).

**NOTA:** La llamada continuará escuchándose en el sistema de audio del vehículo hasta que el teléfono se encuentre fuera del rango de la conexión Bluetooth®. Es recomendable que presione el botón en pantalla “Transferir” cuando deje el vehículo.

## Conectividad avanzada del teléfono

### *Transferencia de llamada desde el teléfono celular y viceversa*

El teléfono Uconnect® le permite transferir las llamadas entrantes del teléfono celular al teléfono Uconnect®, sin tener que finalizar la llamada. Para transferir una llamada entrante de su teléfono celular asociado, al teléfono Uconnect® o viceversa, presione el botón de “Transferir” en la pantalla principal del teléfono.

## Cosas que usted debe saber acerca de Uconnect® Phone

### *Comandos de voz*

Para un mejor funcionamiento:

- Ajuste el espejo retrovisor con al menos una diferencia de 1 cm (1/2 pulgada) de distancia entre la consola de todo (si así está equipado) y el espejo.
- Siempre espere el tono antes de comenzar a hablar.
- Hable normal, sin pausas, justo como si estuviera hablando con otra persona sentada a unos cuantos metros de distancia de usted.



- Asegúrese que nadie más se encuentre hablando durante el periodo de comando de voz.
- Un ajuste del ventilador bajo-a-medio
- Una velocidad del vehículo baja-a-media
- Poco ruido del camino
- Superficies de camino planas
- Ventanas completamente cerradas
- Condiciones climáticas secas

### ¡ADVERTENCIA!

SIEMPRE maneje con precaución y con sus manos sobre el volante. Usted tiene la completa responsabilidad y asume todos los riesgos relacionados con el uso de las características y aplicaciones del sistema Uconnect®. Utilice el sistema Uconnect® únicamente cuando sea seguro hacerlo. El no seguir estas indicaciones puede ocasionar un accidente el cual le provoque lesiones graves o incluso la muerte.

Aunque el sistema está diseñado para varios idiomas y acentos, el sistema no funciona siempre para algunos. Cuando navega a través de un sistema automatizado como lo es el correo de voz, o cuando se envíe una página, antes de decir el dígito del número, asegúrese de decir "Enviar".

**NOTA: Es recomendable que usted no almacene nombres en sus números favoritos de teléfono en su agenda cuando el vehículo se encuentra en movimiento.**

El reconocimiento de los nombres de la agenda (celular y favoritos) se optimiza cuando las entradas no son similares. Puede decir "O" (letra "O") para "0" (cero).

Aunque el marcado de llamadas internacionales es soportado para la mayoría de combinaciones de números, algunos atajos de combinaciones para llamar pueden no estar soportadas.

#### **Rendimiento del audio**

La calidad de audio es optimizada cuando existe:

- Un ajuste del ventilador bajo-a-medio
- Una velocidad del vehículo baja-a-media
- Poco ruido del camino
- Superficies de camino planas
- Ventanas completamente cerradas
- Condiciones climáticas secas
- Operación desde el asiento del conductor.

Los factores como la claridad del audio, eco, y el volumen muy alto, dependen del teléfono y la red, y no del teléfono Uconnect®.

El eco al final puede ser reducido algunas veces al reducir el volumen de audio dentro del vehículo.





## Comandos de voz del teléfono

Hacer y recibir llamadas telefónicas es fácil con el Uconnect. Cuando el botón de agenda se ilumina en la pantalla, su sistema está listo. Verifique la compatibilidad de su teléfono celular y las instrucciones de emparejamiento.

Presione el botón  Después del beep, diga uno de los siguientes comandos:

- **Llamar** a Juan Pérez
- **Marcar** 123-456-7890 y siga las instrucciones del sistema
- **Volver a marcar** (se vuelve a marcar de una llamada previa saliente)
- **Llamar de regreso** (Llamada antes de un de número de entrada de teléfono)

**Consejo:** Cuando diga un comando de voz, presione el botón  y diga llamar, luego pronuncie el nombre exactamente como aparece en la agenda de teléfonos. Cuando el contacto tiene varios números, usted puede decir, "llamar al trabajo de Juan Pérez".

### Responder a un mensaje de texto

El Uconnect® anunciará de la llegada de un mensaje entrante. Presione el botón  y diga escucha. (Deberá tener un teléfono celular compatible con el sistema de Uconnect®).

1. Una vez que el mensaje entrante sea leído para usted, presione el botón . Después del beep, diga... "responder".
2. Escuche las preguntas del sistema Uconnect. Después del beep, repita uno de los mensajes predefinidos y siga las instrucciones.

### RESPUESTAS DE LOS MENSAJES DE TEXTO PREDEFINOS

Si	En el tráfico	Te veo después
No	Empiecen sin mi	Llegaré tarde
OK	¿Dónde estás?	Voy retrasado por (5, 10, 15, 20, 25, 30, 45, 60 minutos)
Llámame	¿Estás ahí?	
Te llamo más tarde	Necesito instrucciones	Te veo en (5, 10, 15, 20, 25, 30, 45, 60 minutos)
Voy en camino	No puedo hablar en este momento	
Estoy perdido		Gracias

**NOTA:** Sólo utilice el número listado en la tabla. De lo contrario el sistema no podrá retransmitir el mensaje.

**Consejo:** Su teléfono celular debe de tener la implementación total del MAP, Acceso a los mensajes del perfil para usar esta función. Para más detalles acerca del MAP, visite la página [UconnectPhone.com](http://UconnectPhone.com). Apple® iPhone® iOS6 y posteriores soportan la lectura de los mensajes entrantes

**Apple iPhone iOS6 y posteriores sólo soportan la lectura de los mensajes entrantes, para más información de esta característica consulte el manual de su Apple iPhone.**



**Consejo:** Reproducir el texto de voz no es compatible con el iPhone®, pero si su vehículo está equipado con Siri® Eyes Free, puede usar la voz para enviar mensajes de texto.

### **Siri Eyes Free (si así está equipado)**

Siri le permite a usted utilizar su voz para enviar mensajes, seleccionar medios, realizar llamadas y mucho más. Siri utiliza su lenguaje natural para entender lo que quiere decir y le responderá para confirmar sus solicitudes. El sistema está diseñado para mantener sus ojos en el camino y sus manos en el volante permitiéndole a Siri ayudarle en la realización de tareas útiles.

Para activar Siri, presione y mantenga presionado, después libere el botón de reconocimiento de voz Uconnect (Uconnect VR) al volante. Después de escuchar el doble tono, usted podrá solicitarle a Siri reproducir podcast y música, obtener direcciones, leer mensajes de texto y otras útiles solicitudes.

### **Enlace de comunicación Bluetooth®**

Los teléfonos celulares pueden perder la conexión con el teléfono Uconnect®. Cuando esto suceda, la conexión puede ser restablecida generalmente al apagar y encender el teléfono. Es recomendable que su teléfono celular mantenga el Bluetooth® encendido.

### **Encendido**

Después de colocar la llave de ignición en una posición distinta a Apagado, ya sea Accesorio o Encendido, o de cambiar el lenguaje, usted debe esperar al menos 15 segundos para poder utilizar el sistema.

## **FUNCIONAMIENTO DEL RADIO Y TELÉFONOS CELULARES**

En ciertas condiciones, si enciende el teléfono celular en el interior de su vehículo, el radio puede funcionar de manera errática o ruidosa. Esta condición se puede aminorar o eliminar reubicando la antena del teléfono celular. Esta condición no es perjudicial para el radio. Si el funcionamiento del radio no "mejora" satisfactoriamente al reposicionar la antena, es recomendable disminuir el volumen del radio o apagarlo durante el funcionamiento del teléfono celular cuando no use el Uconnect® (si así está equipado).

### **Información general**

La operación de este equipo está sujeta a las siguientes dos condiciones:

(1) es posible que este equipo o dispositivo no cause interferencia perjudicial y (2) este equipo o dispositivo debe aceptar cualquier interferencia, incluyendo la que pueda causar su operación no deseada.

**NOTA:** Los cambios y modificaciones no expresas aprobadas por la tercera parte responsable podría eliminar la autoridad en la operación del equipo.



# SEGURIDAD

## Contenido

■	<b>CARACTERÍSTICAS DE SEGURIDAD .....</b>	<b>275</b>
•	Sistema de frenos antibloqueo (ABS) .....	275
•	Sistema electrónico de control de los frenos (EBC).....	276
•	Control electrónico de estabilidad (ESC) (si así está equipado).....	278
■	<b>SISTEMAS AUXILIARES PARA LA CONDUCCIÓN .....</b>	<b>284</b>
•	Sistema de monitoreo de presión de las llantas (TPMS) (si así está equipado).....	284
■	<b>SISTEMAS DE PROTECCIÓN PARA LOS OCUPANTES .....</b>	<b>288</b>
•	Características de los sistemas de protección a los ocupantes.....	289
•	Precauciones importantes de seguridad .....	289
•	Sistema de cinturones de seguridad .....	290
•	Sistema de protección complementario (SRS) .....	300
•	Registro de información de eventos (EDR).....	310
•	Sistemas de protección para niños .....	310
•	Sistema de sujeción de anclajes y correas inferiores para niños (LATCH) .....	314
■	<b>CONSEJOS DE SEGURIDAD .....</b>	<b>329</b>
•	Transporte de pasajeros .....	329
•	Transporte de mascotas.....	329
•	Verificaciones de seguridad que debe hacer dentro del vehículo ....	330
•	Verificaciones periódicas de seguridad que debe hacer fuera del vehículo .....	331
•	Gases de escape .....	332
•	Advertencias sobre el monóxido de carbono .....	332



## CARACTERÍSTICAS DE SEGURIDAD

### Sistema de frenos antibloqueo (ABS)

El sistema de frenos antibloqueo (ABS) proporciona un aumento en la estabilidad del vehículo y en el rendimiento de los frenos en la mayoría de las condiciones de frenado. El sistema previene el bloqueo de las ruedas, y mejora el control del vehículo durante el frenado.

El ABS realiza un ciclo de auto-verificación, cada vez que se enciende el vehículo, para asegurar el correcto funcionamiento del mismo. Durante este ciclo, usted puede escuchar un ligero sonido de "clic" así como otros sonidos mecánicos relativos al motor del ABS.

El ABS se activa cuando el sistema detecta que una o más llantas comienzan a bloquearse. Condiciones en el camino como hielo, nieve, grava, zanjas, baches, cascajo o paradas de pánico son las más propicias para provocar la activación del sistema ABS.

Podría experimentar lo siguiente cuando el sistema ABS se activa:

- Sonido del motor del ABS (podría seguir trabajando por un periodo corto de tiempo después de la parada).
- Pulsaciones en el pedal del freno.
- Una ligera caída al final de la carrera del pedal del freno.

Estas son condiciones normales del sistema ABS.

**NOTA: El ABS está diseñado para funcionar con el equipo y llantas originales montadas de fábrica. Cualquier modificación puede resultar en degradación en el desempeño del ABS.**

### ¡ADVERTENCIA!

- El ABS contiene un equipamiento electrónico sofisticado que podría ser susceptible a interferencias causadas por la instalación inapropiada o equipamiento de radio frecuencia alta. Esta interferencia podría causar la pérdida de capacidad de frenado con el sistema ABS. La instalación de estos equipos deberán ser realizados por personal calificado.
- Si se bombea en el pedal con frenos antibloqueo se disminuye su efectividad y puede provocar un accidente. El bombear hace que la distancia de frenado sea más larga. Simplemente presione firmemente el pedal del freno cuando necesite disminuir la velocidad o detenerse.
- El sistema de frenos antibloqueo (ABS) no puede prevenir que las leyes de la naturaleza actúen sobre el vehículo, tampoco pueden incrementar la eficiencia en el frenado ni en la maniobrabilidad del vehículo más allá de lo permitido por las condiciones de los frenos del vehículo y de la tracción permitida por las llantas.
- El sistema de frenos antibloqueo no puede prevenir accidentes, incluyendo aquellos derivados por una excesiva velocidad en curvas, o al ir muy cerca de otros vehículos o debido al acuaplaneo. Solamente un conductor de manejo seguro, atento y con destreza puede prevenir accidentes.



**¡ADVERTENCIA!**

- El potencial de los vehículos equipados con frenos antibloqueo ABS nunca debe ser puesto a prueba de manera imprudente o peligrosa que pueda poner en riesgo su seguridad o la de otros.

**NOTA:** El ABS está diseñado para funcionar con las llantas montadas de agencia. El cambio o modificación de las mismas puede degradar el rendimiento del sistema ABS.

**Luz de advertencia de los frenos antibloqueo**

La luz ámbar del “Sistema de los frenos antibloqueo”, se encenderá cuando la ignición se coloque en la posición de ON/RUN (encendido/en marcha) y podría permanecer encendida unos cuatro segundos.

Si la luz de advertencia del “Sistema de los frenos antibloqueo” permanece encendida o se enciende mientras conduce, indica que los frenos antibloqueo no están funcionando y necesita darle servicio. Sin embargo, el sistema de frenos convencional continuará operando normalmente si la luz de advertencia del freno “Brake Warning Light” no está encendida.

Si la luz del “Sistema de los frenos antibloqueo” está encendida, se deberá reparar el sistema de frenos lo antes posible para restablecer los beneficios del sistema de frenos antibloqueo. Si la luz del ABS no enciende al girar el interruptor de ignición a la posición de encendido, haga que cambien el foco lo más pronto posible.

**Sistema electrónico de control de los frenos (EBC)**

Su vehículo está equipado con un avanzado Sistema Electrónico de Control de frenos (EBC). Este sistema incluye el Sistema de Distribución de Fuerza de frenado (EBD), el Sistema de Frenos Antibloqueo (ABS), el Sistema de Asistencia en el Frenado (BAS), el Sistema de Asistencia de en subidas (HSA), el Sistema de Control de Tracción (TCS), el Sistema Electrónico de Estabilidad (ESC) y el Sistema Auxiliar de Control Electrónico Antivolcadura (ERM). Estos sistemas trabajan en conjunto para mejorar la estabilidad y el control del vehículo en varias condiciones de manejo.

Su vehículo puede estar equipado con el Sistema de Control de Balanceo (TSC) y el Control de descenso de pendientes (HDC).

**Luz de advertencia del sistema de frenos**

La luz roja del “Sistema de frenos”, se encenderá cuando la ignición se coloque en la posición de ON (encendido) y podría permanecer encendida unos cuatro segundos.

La luz roja del “Sistema de frenos” permanece encendida mientras conduce, indica que el sistema de frenos no está trabajando apropiadamente y requiere servicio inmediatamente. Si la luz de advertencia de frenos no se enciende al colocar la ignición en la posición de ON (encendido), haga que un distribuidor autorizado revise tan pronto como sea posible.



### **Sistema de asistencia en el frenado (BAS) (si así está equipado)**

Este sistema está diseñado para optimizar la capacidad de frenado del vehículo durante maniobras de frenado de emergencia. El sistema detecta las situaciones de frenado de emergencia y la fuerza con la que se aplican los frenos para dosificar una presión óptima a los frenos y ayudar a reducir la distancia de frenado. Este sistema complementa al Sistema de Frenos Antibloqueo (ABS). Aplicar los frenos rápidamente es la forma en la que se obtiene la mejor asistencia del sistema BAS. Para recibir los beneficios de este sistema Ud. deberá aplicar de manera continua la presión de frenado durante toda la secuencia para frenar el vehículo. No reduzca la presión del pedal del freno a menos que ya no se desee frenar. Una vez que el pedal se libera el sistema BAS se desactiva.

#### **¡ADVERTENCIA!**

El BAS no puede evitar las leyes naturales de la física que actúan sobre el vehículo, tampoco puede aumentar la tracción proporcionada por las condiciones del camino. El BAS no puede evitar accidentes, incluyendo los que resulten de una excesiva velocidad en virajes, al conducir en superficies muy resbalosas o el acuaplaneo. Sólo un conductor precavido, atento y hábil puede evitar accidentes. Nunca abuse de las capacidades de un vehículo equipado con BAS conduciendo de una manera temeraria o peligrosa que pueda poner en peligro la seguridad del usuario o la seguridad de otras personas.

### **Sistema de distribución de fuerza de frenado (EBD)**

Esta función administra la distribución del torque de freno entre el eje trasero y el eje delantero al limitar la presión del eje trasero. Esto se hace para prevenir derrapes de las llantas traseras y evitar la inestabilidad del vehículo y prevenir que entre el ABS en el eje trasero antes que en el delantero.

### **Mitigación electrónica de volcadura (ERM)**

Este sistema anticipa el potencial levantamiento de una rueda mediante el monitoreo de la dirección y la velocidad del vehículo. Cuando el sistema ERM determina que el cambio del ángulo de la dirección y la velocidad del vehículo es suficiente o es potencial causa de que alguna rueda se levante, entonces aplica apropiadamente el freno y puede reducir la potencia del motor para disminuir la probabilidad de que un levantamiento de rueda ocurra. Este sistema sólo intervendrá en maniobras de manejo severas o evasivas.

**NOTA:** El sistema ERM sólo puede reducir la probabilidad de que una llanta se levante en maniobras severas o evasivas de manejo, no puede prevenir un levantamiento de llanta debido a otros factores como condiciones del camino, objetos en el camino o por el golpe de algún objeto o vehículo.



**¡ADVERTENCIA!**

Muchos factores, tales como: la carga del vehículo, las condiciones del camino y de conducción son factores que influyen en que pueda ocurrir un levantamiento de rueda o una volcadura. La capacidad de vehículos equipados con ERM no deben ser llevados al límite de una manera imprudente o peligrosa, lo cual puede poner en riesgo la seguridad del conductor y de otros. El ERM no puede prevenir levantamiento de ruedas o volcaduras, especialmente aquellos que involucren objetos en el camino o por el golpe de algún objeto o vehículo. Solamente un conductor seguro, atento y con destreza, puede prevenir accidentes.

**Control electrónico de estabilidad (ESC) (si así está equipado)**

Este sistema mejora el control direccional y la estabilidad del vehículo bajo diversas condiciones de conducción. El ESC corrige el sobreviraje o el subviraje del vehículo aplicando el freno en la rueda correspondiente para ayudar a contrarrestar la condición de sobreviraje o de subviraje. La potencia del motor también se puede reducir para ayudar al vehículo a mantener la trayectoria deseada.

- **Sobreviraje** – Cuando el vehículo está virando más de lo adecuado para la posición del volante de la dirección.
- **Subviraje** – Cuando el vehículo está virando menos de lo adecuado para la posición del volante de la dirección.

El ESC usa sensores en el vehículo para determinar la trayectoria que intenta el conductor y la compara con la trayectoria real del vehículo. Cuando la trayectoria real no concuerda con la trayectoria deseada, el ESC aplica el freno en la rueda correspondiente para ayudar a contrarrestar la condición de sobreviraje o de subviraje.

La “Luz indicadora de activación/falla del ESC” ubicada en el módulo de instrumentos, empieza a destellar en cuanto las llantas pierden tracción y se activa el sistema ESC. La “Luz indicadora de activación/falla del ESC” también destella cuando el TCS está activo. Si la “Luz indicadora de activación/falla del ESC” empieza a destellar durante una aceleración, suelte la aceleración y aplique tan poco acelerador como sea posible. Asegúrese de adaptar su velocidad y conducción a las condiciones predominantes del camino.

**¡ADVERTENCIA!**

- El control electrónico de estabilidad (ESC) no puede evitar que las leyes naturales de la física actúen sobre el vehículo, tampoco puede aumentar la tracción proporcionada por las condiciones del camino. El ESC no puede evitar accidentes, incluyendo los que resulten de una excesiva velocidad al dar vueltas, de conducir en superficies muy resbalosas o el acuaplaneo. El ESC no puede evitar accidentes, incluyendo los que resulten de la pérdida de control del vehículo debido a un manejo inadecuado de las condiciones. Sólo un conductor precavido, atento y hábil puede evitar accidentes. Nunca abuse de las capacidades de un vehículo equipado con ESC conduciendo de una manera temeraria o peligrosa que pueda poner en peligro la seguridad del usuario o la seguridad de otras personas.



**¡ADVERTENCIA!**

- Modificaciones al vehículo, o un pobre mantenimiento, pueden cambiar las características de su vehículo, y pueden afectar negativamente a la operación del sistema ESC. Los cambios al sistema de dirección, suspensión, frenos, tipo y tamaño de ruedas, pueden afectar negativamente el rendimiento del sistema ESC. Llantas infladas incorrectamente o con un desgaste disperejo también pueden reducir el rendimiento del sistema ESC. Cualquier modificación del vehículo que reduzca la efectividad del sistema ESC puede aumentar el riesgo de pérdida de control del vehículo, volcaduras, lesiones severas o la muerte.

**Modos de operación del ESC**

**NOTA:** Dependiendo del modelo y el modo de operación, el sistema ESC podría operar en múltiples modos.

**ESC Encendido**

Este es el modo de operar normalmente del ESC. Cada vez que el vehículo se enciende el sistema ESC estará en esta modalidad "On". Esta modalidad debe ser usada en la mayoría de las situaciones de manejo. Alternar los modos del ESC solo debe hacerse por razones específicas, vea más adelante.

**ESC parcialmente apagado**

El modo "ESC parcialmente apagado" es para cuando desee experimentar una conducción más intrépida. Este modo podría modificar la activación del TCS y del ESC, que le permitirán mayor deslizamiento en las llantas que el modo normal. Este modo podría ser usado si el vehículo está atascado.

Para entrar al modo parcialmente apagado, momentáneamente presione el interruptor de ESC Off y la luz del indicador de ESC apagado se iluminará. Para regresar al modo encendido, momentáneamente presione el interruptor de ESC off y las luz del indicador del ESC off se apagará.

**NOTA:** Para vehículos equipados con múltiples modos de ESC parcial una presión momentánea en el botón de apagado del ESC (ESC OFF) cambiará el modo del ESC. Múltiples presiones momentáneas pueden ser requeridas para regresar al modo de ESC encendido.

**¡ADVERTENCIA!**

- Cuando se esté en modo "Apagado parcial", la porción del TCS del ESC, a excepción de las características de limitación de deslizamiento de las llantas, será desactivada. Todas las demás características del ESC funcionarán normalmente. Cuando se esté en modo "Apagado parcial", el mejoramiento que se ofrece a la estabilidad del vehículo por el ESC, es reducido.
- El control de balanceo de remolque (TSC) se desactiva cuando el ESC se encuentra en el modo de apagado "parcial".

**Totalmente apagado (si así está equipado)**

Este modo está diseñado sólo para uso fuera de carretera o todo terreno





y no debe utilizarse en las carreteras públicas. En este modo, todas las características de estabilidad TCS y ESC de desactivan. Para entrar en el modo "Full Off", presione y mantenga presionado el interruptor "ESC Off" durante cinco segundos mientras el vehículo está parado con el motor en marcha. Después de cinco segundos, sonará una campana, la "luz de indicadora de activación/mal funcionamiento ESC" se encenderá y mostrará el mensaje "ESC OFF" en el odómetro del vehículo. Puede aparecer el mensaje de "ESC OFF" en la Pantalla del módulo de instrumentos. Consulte "Pantalla del módulo de instrumentos" en "Tablero de instrumentos" para obtener más información. Para encender nuevamente el ESC, presione el interruptor "ESC OFF".

**NOTA:** Cuando la velocidad exceda el sistema podría cambiar de completamente apagado a parcialmente apagado. Cuando la velocidad del vehículo disminuya a la predeterminada el sistema regresará al modo apagado totalmente.

Los modos podrían ser afectados por los modos de conducción (si así está equipado).

### ¡ADVERTENCIA!

- Con el interruptor del ESC apagado se mejora la estabilidad del vehículo ofrecida por el ESC. En una maniobra evasiva de emergencia, el sistema ESC no se activará para ayudar a mantener la estabilidad. El modo Apagado total "Full Off" es solamente para caminos fuera de carretera o a campo traviesa.
- Con el ESC apagado, la estabilidad del vehículo mejorada ofrecida por ESC no está disponible. En una maniobra evasiva de emergencia, el sistema ESC no ayudará a mantener la estabilidad. El modo "Full Off" ESC está diseñado para fuera de carretera o todoterreno.
- El Control electrónico de estabilidad (ESC) no puede prevenir las leyes de la física para actuar en el vehículo, o incrementar la tracción requerida en las condiciones de los caminos. El ESC no puede prevenir todos los accidentes, incluyendo aquellos que son resultado de la velocidad excesiva en giros, conducción en superficies resbalosas o hidroplaneando. El ESC tampoco puede prevenir colisiones.

#### **Luz indicadora de activación/ falla del ESC y luz indicadora de desactivación del ESC**



La "Luz indicadora de activación/ falla del ESC" en el módulo de instrumentos encenderá cuando el interruptor de ignición se gira a la posición Encendido. Se debe apagar cuando el motor está funcionando. Si la "Luz indicadora de activación/ falla del ESC" enciende continuamente con el motor funcionando, se ha detectado una falla en el sistema ESC. Si esta luz permanece encendida después de varios ciclos de ignición y el vehículo ha sido conducido varios kilómetros (millas) a velocidades mayores de 48 km/h (30 mph), vea a su distribuidor autorizado tan pronto como sea posible para que se diagnostique y corrija el problema.

La "Luz indicadora de activación/ falla del ESC" (ubicada en el módulo de instrumentos) empieza a destellar en cuanto las llantas pierden tracción y se activa el sistema ESC. La "Luz indicadora de activación/falla del ESC" también destella cuando el TCS está activo. Si la "Luz indicadora de acti-



vacación/falla del ESC” empieza a destellar durante una aceleración, suelte la aceleración y aplique tan poco acelerador como sea posible. Asegúrese de adaptar su velocidad y conducción a las condiciones predominantes del camino.

**NOTA:**

- La “Luz indicadora de activación/ falla del ESC” y la “Luz indicadora de ESC desactivado” se encienden momentáneamente cada vez que se enciende el interruptor de ignición.
- Cada vez que se enciende la ignición, se activa el sistema ESC, aún si previamente se hubiera desactivado.
- El sistema ESC emite sonidos de zumbido o chasquido cuando está activo. Esto es normal; los sonidos cesarán cuando el ESC se vuelva inactivo después de la maniobra que ocasionó la activación del ESC.



La “Luz indicadora de ESC desactivado” indica que el control electrónico de estabilidad (ESC) está desactivado.

**Asistencia de arranque en pendiente (HSA)**

El sistema HSA está diseñado para ayudar al conductor al iniciar la marcha del vehículo detenido en una pendiente. El HSA mantendrá el nivel de presión del freno del conductor aplicado por un corto periodo de tiempo después de que el conductor ha quitado su pie del pedal del freno. Si el conductor no aplica el acelerador durante este periodo corto de tiempo, el sistema liberará la presión del freno en proporción a la cantidad de aceleración aplicada cuando el vehículo empieza a moverse en la dirección pretendida de recorrido.

El siguiente criterio debe cumplirse para que se active el HSA:

- La característica debe de estar habilitada
- El vehículo debe estar detenido
- El pedal del freno no debe estar presionado
- El vehículo deberá estar en una pendiente a ciertos grados
- La selección del rango de velocidad debe coincidir con la dirección del vehículo (ejemplo, vehículo hacia arriba con selección de rango hacia arriba, vehículo dando la espalda a la colina, el selector de rango debe de ser colocado en reversa).
- El HSA opera con el selector de cambios en reversa y en todas las opciones del selector de rango. El sistema no se activará si la transmisión está en “P” o en “N”. Para vehículos equipados con transmisión manual si el embrague es presionado la característica HSA se mantendrá activa.



**¡ADVERTENCIA!**

Habrán situaciones en las que el HSA no se active, podría ocurrir un ligero deslizamiento en pendientes menores, o con un vehículo cargado o mientras se arrastra un remolque. El HSA no es un sustituto de la participación activa en el manejo. Es siempre responsabilidad del conductor estar atento a la distancia con otros vehículos, personas y objetos, y lo más importante el funcionamiento de los frenos para asegurar la operación segura del vehículo en cualquier condición del camino. Se requiere su completa atención para un manejo seguro y mantener el control del vehículo. No cumplir con esta advertencia puede causar un accidente o lesiones graves.

**Remolcado con HSA**

El HSA proporcionará asistencia cuando inicie en un grado cuando arrastre un remolque.

**¡ADVERTENCIA!**

- Si usted usa un controlador de freno de remolque en su remolque, los frenos de su remolque pueden activarse y desactivarse con el interruptor del freno. Si es así, cuando libere el pedal del freno no habrá la suficiente presión para mantener el vehículo y el remolque en una pendiente y esto puede causar una colisión con otro vehículo u objeto detrás de usted. Para evitar el rodamiento hacia abajo en la pendiente mientras reanuda la aceleración, active manualmente el freno del remolque antes de soltar el pedal del freno. Recuerde siempre que el conductor es responsable de frenar el vehículo.
- El HSA no es un freno de estacionamiento. Si usted detiene el vehículo en una pendiente sin poner la transmisión en "P" (estacionamiento).
- No seguir estas advertencias pueden provocar una colisión o lesiones personales serias.

**Habilitar y desactivar el sistema HSA**

Esta característica puede ser encendida o apagada. Para cambiar el ajuste actual, haga lo siguiente:

- Para vehículos no equipados con pantalla táctil, vea pantalla del módulo de instrumentos, para mayor información refiérase a la sección de "Tablero de Instrumentos".
- Si deshabilita el HSA a través de los ajustes Uconnect, refiérase a la sección de "Tablero de Instrumentos".

Para vehículos que no están equipados con pantalla en el módulo de instrumentos, realice lo siguiente:

Si desea desactivar el sistema HSA, siga este procedimiento:

1. Coloque el volante centrado. (Las delanteras llantas apuntan en línea recta).
2. Cambie la transmisión a la posición "P" (estacionamiento).
3. Aplique el freno de estacionamiento.



4. Encienda el motor.
5. Gire el volante ligeramente más de media vuelta hacia la izquierda.
6. Presione el botón de "ESC-off" localizado debajo del banco de controles del clima, cuatro veces dentro de veinte segundos. El indicador del ESC-Off, se encenderá dos veces y se apagará dos veces.
7. Gire el volante hacia el centro y luego ligeramente más de media vuelta hacia la derecha.
8. Coloque la ignición a la posición de apagado y luego colóquela a la posición de encendido. Si la secuencia fue terminada correctamente, la luz indicadora destellará varias veces para confirmar que el HSA está desactivado.
9. Repita estos pasos si desea regresar esta característica al ajuste anterior.

### **Control de balanceo del remolque (TSC) (si así está equipado)**

El sistema TSC usa sensores en el vehículo para reconocer un remolque que se balancea excesivamente, además de que realizará las acciones apropiadas para intentar detener el balanceo. El TSC estará activo automáticamente una vez que se reconoce que el remolque se balancea excesivamente. No se requiere ninguna acción de parte del conductor.

**NOTA: Nótese que el TSC no puede detener el balanceo de todos los remolques. Siempre tenga precaución cuando arrastre un remolque y siga las recomendaciones del peso de la lanza para el remolque. Consulte "Remolque Transporte" en esta sección.**

Cuando se encuentre en funcionamiento el TSC, la "luz del indicador ESC/TCS" destellará, se reducirá la potencia del motor y usted sentirá que se está aplicando el freno a las ruedas individuales en un intento de detener el balanceo del remolque. El TSC se inhabilita cuando el sistema ESC está en los modos de "apagado parcial" o "apagado completo".

### **¡ADVERTENCIA!**

Si el TSC se activa mientras se conduce, detenga el vehículo en la ubicación segura más cercana y ajuste la carga del remolque para eliminar el balanceo del remolque.

### **Sistema de control de tracción (TCS) (si así está equipado)**

El sistema de control de tracción monitorea la cantidad de pérdida de agarre que se tiene en cada una de las ruedas de tracción. Si se detecta una pérdida de agarre en alguna rueda, la presión del sistema de frenos es aplicada en la rueda con falta de tracción y la potencia del motor se reduce para mejorar la aceleración y la estabilidad. Una característica del sistema TCS, el diferencial limitado por el freno (BLD), funciona de manera similar a un diferencial de deslizamiento limitado y controla el patinaje de la rueda a través de un eje impulsado. Si una rueda en el eje está girando más rápido que la otra, el sistema aplicará el freno en la rueda que está girando más rápido, y esto permitirá aplicar más torque del motor a la rueda que gira más lento. BLD permanece activa aún cuando el TCS y el ESC se encuentren en modo reducido.



## SISTEMAS AUXILIARES PARA LA CONDUCCIÓN

### Sistema de monitoreo de presión de las llantas (TPMS) (si así está equipado)

El sistema de monitoreo de presión de las llantas (TPMS) alertará al conductor en caso de que haya una llanta con baja presión basándose en la presión de inflado de la llanta en frío recomendada.

La presión de la llanta variará con la temperatura cerca de 1 psi (7 kPa) por cada 6.5°C (12°F). Esto significa que cuando la temperatura exterior disminuye la presión de la llanta disminuirá. La presión de la llanta siempre debe fijarse de acuerdo a la presión de la llanta fría de inflado. Esto se define como la presión de la llanta después de que el vehículo no se ha conducido por más de 3 horas y la temperatura del ambiente o conducido menos de 1.6 km (1 milla). Refiérase a "Información general llantas" en esta sección para un inflado de las llantas del vehículo. La presión de la llanta también aumentará cuando el vehículo sea conducido esto es normal y no debe haber ningún ajuste para este incremento de presión.

El sistema TPMS alertará al conductor de una llanta con presión baja, si la presión cae por debajo del límite inferior por cualquier razón, incluyendo los efectos de la baja temperatura.

El sistema TPMS continuará alertando al conductor de presión baja de la llanta siempre que esté presente alguna condición, y no se apagará hasta que la presión de la llanta este sobre al nivel del recomendado para la presión en frío. El sistema se calibra automáticamente y el indicador TPMS se apagará hasta que el nivel de la presión de la llanta sea actualizado. Puede ser que el vehículo necesite ser conducido por 20 minutos arriba de 24 km/h (15 mph) para que se reciba esta información.

**NOTA: Al inflar llantas en temperatura de operación, la presión podría necesitar aumentarse 4 psi (28 kPa) por encima del valor recomendado en la etiqueta de presiones en frío para apagar la luz de advertencia del TPMS.**

Por ejemplo, su vehículo puede tener una presión recomendada en el cartel en frío (estacionado durante más de tres horas) de 30 psi (207 kPa). Si la temperatura ambiente es 68 ° F (20 ° C) y la presión medida de la llanta es 27 psi (186 kPa), una caída de temperatura a 20 ° F (-7 ° C) disminuirá la presión de la llanta a aproximadamente 23 psi (158 kPa).

Esta presión de las llantas es lo suficientemente baja como para encender la luz de advertencia del TPMS. Conducir el vehículo puede hacer que la presión de los neumáticos aumente a aproximadamente 27 psi (186 kPa), pero la luz de advertencia del TPMS seguirá encendida. En esta situación, la luz de advertencia del TPMS se apagará solo después de que las llantas estén infladas al valor de presión recomendado en la placa fría del vehículo.



**¡PRECAUCIÓN!**

- El TPMS ha sido optimizado para las llantas y ruedas de equipo original. Las presiones del TPMS se han establecido para el tamaño de las llantas equipadas en su vehículo. Si utiliza equipo de reemplazo que no es del mismo tamaño, tipo y/o estilo, el sistema podría funcionar incorrectamente o se podría dañar el sensor. Las ruedas no originales pueden ocasionar daños a los sensores. Si su vehículo está equipado con un TPMS no use sellador no original para llantas ni cejas de balanceo ya que podrían ocasionar daños a los sensores.
- Después de utilizar selladores de neumáticos no originales, se recomienda llevar su vehículo a un distribuidor autorizado para revisar el funcionamiento del sensor.
- Después de inspeccionar o ajustar la presión de las llantas, siempre vuelva a instalar el tapón del vástago de la válvula. Esto evitará que se introduzca humedad y suciedad al vástago de la válvula, lo que podría dañar el sensor de monitoreo de presión de las llantas.

**NOTA:**

- El TPMS no está diseñado para sustituir el cuidado y mantenimiento normal de las llantas ni para proveer alertas de una falla o problema de las llantas.
- El TPMS no debe utilizarse como un manómetro (medidor) de presión de las llantas mientras ajusta la presión de las llantas de su vehículo.
- Conducir con una llanta muy desinflada ocasiona que la llanta se sobrecaliente y puede ocasionar que se dañe. El inflado insuficiente también reduce la economía de combustible, la vida del dibujo de la llanta y puede afectar el manejo del vehículo y su capacidad para detenerse.
- El TPMS no es un sustituto del mantenimiento adecuado de las llantas y es responsabilidad del conductor mantener la correcta presión de las llantas usando un medidor de presión preciso, aún si el inflado insuficiente no ha llegado al nivel de activar la iluminación de la Luz indicadora de monitoreo de presión de las llantas.
- Aún y cuando los cambios de temperatura de las estaciones afectan la presión de las llantas, el TPMS realizará el monitoreo de la presión real de las llantas.

**Sistema base (si así está equipado)**

El sistema de monitoreo de presión de las llantas (TPMS) usa tecnología inalámbrica con los sensores electrónicos montados en las ruedas para monitorear los niveles de presión. Los sensores, montados en cada rueda e integrados en el vástago de la válvula, transmiten las lecturas de presión de la llanta al módulo receptor.

**NOTA:** Es particularmente importante que usted compruebe regularmente la presión en todas las llantas y mantenga su presión adecuada.

El TPMS consta de los siguientes componentes:



- Módulo receptor
- Cuatro sensores de rueda
- Luz indicadora de monitoreo de baja presión de las llantas

El conjunto de la llanta de refacción de tamaño completo cuenta con un sensor TPM. La llanta de refacción de tamaño completo puede ser utilizada para reemplazar cualquiera de las cuatro llantas. Una llanta de refacción que se encuentre por debajo del límite de advertencia de presión baja, no causará que la luz de monitoreo de presión de llantas se encienda ni sonará la alarma.

### Sistema premium (si así está equipado)

El sistema de monitoreo de presión (TPMS) utiliza tecnología inalámbrica con sensores electrónicos montados en las ruedas para monitorear la presión de la llanta. Los sensores, montados en cada rueda como parte de la válvula transmiten las lecturas de presión de la llanta a un módulo receptor.

**NOTA: Es muy importante verificar la presión en todas sus llantas regularmente y mantenerla en un nivel apropiado.**

El TPMS consta de los siguientes componentes:

- Módulo receptor
- 4 sensores de monitoreo de rueda.
- Varios mensajes del sistema de monitoreo de presión de las llantas, que se despliegan en la pantalla del módulo de instrumentos.
- Luz indicadora de monitoreo de presión de inflado de las llantas.

### Advertencias de baja presión del monitoreo de presión de las llantas



La luz indicadora de monitoreo de presión de las llantas se iluminará en el módulo de instrumentos y sonará una campanilla cuando esté baja la presión de una o más de las cuatro llantas rodando. Además, la pantalla del módulo de instrumentos mostrará el mensaje de presión baja en la pantalla de presiones de llanta con los valores de presión de inflado de las llantas bajas en un color diferente. Adicionalmente se mostrará el mensaje "Inflar a XX".

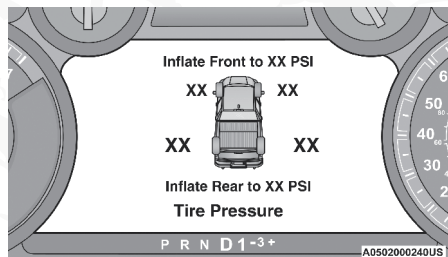

Pantalla del monitoreo de llanta con presión baja

Si se presenta una condición de llanta baja en alguna de las cuatro llantas en uso, deberá detenerse tan pronto como sea posible e inflar (las llantas que se muestren en la gráfica con diferentes colores) a la presión de la



placa de presión en frío recomendada para el vehículo que se muestra en el mensaje "Inflate to XXX" (Inflar a XXX). Una vez que el sistema recibe los valores, el sistema automáticamente actualizará los valores en la pantalla del panel de instrumentos con el color original y el mensaje de presión baja, se apagará. El vehículo podría requerir que sea conducido por 20 minutos a una velocidad de 24 km/h (15mph) para que el TPMS reciba la información.

### Advertencia de servicio del TPMS

Cuando una falla es detectada en el sistema, la lámpara de advertencia del TPM se iluminará por 75 segundos y permanecerá encendida. También sonará una campanilla. Adicionalmente la pantalla mostrará el mensaje "SERVICE TPM SYSTEM" por un mínimo de cinco segundos y después mostrará guiones (- -) en lugar del valor de la presión para indicar el sensor que no está siendo recibido.

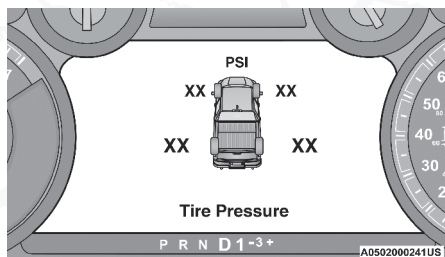

**Pantalla del monitoreo de llanta**

Si se cicla la ignición, esta secuencia repetirá la operación para detectar si todavía existe la falla. Si la falla ya no existe, la luz indicadora TPMS se apagará, el mensaje de texto "SERVICE TPM SYSTEM" en la pantalla desaparecerá y el valor de la presión se mostrará en lugar de los guiones. Una falla en este sistema puede ocurrir debido a los siguientes casos:

- Por una interferencia de la señal ocasionada por dispositivos eléctricos o por encontrarse cerca de lugares que emitan las mismas frecuencias que los sensores del TPM.
- Por la instalación de películas polarizadas en las ventanas que contengan materiales que bloqueen las señales de onda de radio.
- Por la acumulación de nieve o hielo alrededor de las llantas o en los tapones.
- Por el uso de cadenas para nieve en el vehículo.
- El uso de ruedas/llantas no equipadas con sensores de TPM.

Puede ocurrir una falla en el sistema debido a la posición del sensor. Cuando ocurre una falla debido a la ubicación del sensor, la luz de advertencia del TPMS parpadeará por 75 segundos y luego permanecerá fija. La falla del sistema causará también una alarma sonora. Adicionalmente en la pantalla del panel de instrumentos mostrará "Presión de llanta temporalmente no disponible". Si la ignición es ciclada, la secuencia se repetirá, mostrando que la falla aun existe. Si la falla ya no existiera, la luz de advertencia del TPMS ya no parpadeará y los valores de la presión de las llantas serán mostrados en la pantalla.





***Vehículos con llanta de refacción compacta o llanta de refacción distinta a la original***

- La llanta de refacción compacta no tiene sensor de monitoreo de presión de llanta. Por lo tanto, el TPMS no realizará el monitoreo de presión en la llanta de refacción.
- Si instala la llanta refacción compacta en lugar de una llanta de camino que tiene una presión debajo del límite de advertencia de baja presión, en el siguiente ciclo de ignición, una campanilla sonará y la luz indicadora del TPMS se encenderá. Adicionalmente, la gráfica en la pantalla aún desplegará un valor de presión destellando. El mensaje "Inflar a XX" también se mostrará.
- Después de conducir el vehículo durante 20 minutos a 24 km/h (15 mph), la luz indicadora del TPMS destellará durante 75 segundos y después permanecerá encendida. Adicionalmente, la pantalla desplegará el mensaje "SERVICE TPM SYSTEM" (Revise el TPMS) durante tres segundos y después desplegará guiones (- -) en lugar del valor de la presión.
- Para cada ciclo de la llave de ignición subsiguiente, una campanilla sonará, la luz indicadora del TPMS destellará durante 75 segundos y después permanecerá encendida en forma sólida y la pantalla desplegará el mensaje "SERVICE TPM SYSTEM" (Revise el TPMS) durante tres segundos y después desplegará guiones (- -) en lugar del valor de la presión.
- Una vez que repare o reemplace la llanta original y reinstale en el vehículo en lugar de la refacción compacta, el TPMS se actualizará automáticamente y la luz indicadora del TPMS se apagará. Adicionalmente, el testigo del TPMS se apagará y la pantalla mostrará nuevos valores de presión en vez de guiones (--), siempre y cuando la presión de los neumáticos no se encuentre por debajo del límite de presión. El vehículo puede necesitar conducirse por 20 minutos a una velocidad mayor de los 24 km/h (15 mph) para que el TPMS reciba la información.

***Información general***

La operación de este equipo está sujeta a las siguientes dos condiciones:

(1) es posible que este equipo o dispositivo no cause interferencia perjudicial y (2) este equipo o dispositivo debe aceptar cualquier interferencia, incluyendo la que pueda causar su operación no deseada.

**NOTA:** Los cambios o modificaciones no aprobados expresamente por la parte responsable del cumplimiento puede anular la autoridad del usuario para operar el equipo.

## **SISTEMAS DE PROTECCIÓN PARA LOS OCUPANTES**

Algunas de las características más importantes de seguridad en su vehículo son los sistemas de protección:



## Características de los sistemas de protección a los ocupantes

- Sistema de cinturones de seguridad
- Bolsas de aire SRS
- Sistema de protección para niños

Algunas de las características descritas en esta sección pueden ser equipo estándar o de serie en algunos modelos, o equipo opcional en otros modelos. Si no está seguro del equipo de su vehículo, contacte a su distribuidor autorizado.

## Precauciones importantes de seguridad

Por favor, ponga mucha atención a la información en esta sección. Le dice cómo utilizar su sistema de protección apropiadamente y mantenerlo a usted y a sus pasajeros lo más seguros posible.

Aquí hay algunos pasos para minimizar riesgos si se produce un despliegue de las bolsas de aire:

1. Los niños de 12 años o menos, deberán ir sentados en la parte trasera del vehículo con el cinturón de seguridad colocado apropiadamente.
2. Si un niño de 2 a 12 años tiene, por alguna razón, que ir sentado en el asiento delantero, mueva el asiento del pasajero lo más atrás posible y utilice un sistema de protección para niños adecuado para su edad. (Refiérase a la sección de "Protecciones para niños", más adelante).
3. Los niños que no son lo suficientemente grandes para utilizar el cinturón de seguridad de una forma apropiada (vea la sección de "Protección para niños"), deberán estar sentados en los asientos traseros en una silla para niños o con un asiento elevador. Los niños más grandes que ya no ocupan sillas o asientos elevadores deberán estar sentados en el asiento trasero con el cinturón de seguridad colocado apropiadamente.
4. No permita que los niños pasen el cinturón de seguridad por debajo de su brazo.
5. Debe leer las instrucciones que vengan con el sistema de protección para niños, para asegurarse de una instalación correcta.
6. Todos los ocupantes deberán usar el cinturón de seguridad correctamente.
7. El conductor y el pasajero delantero, deberán mover el asiento lo más atrás posible, tanto como sea práctico, para dejar espacio cuando se desplieguen las bolsas de aire.
8. No se recargue contra la ventana o la puerta. Si su vehículo tiene bolsas de aire laterales, éstas se inflarán en los espacios que existen entre la puerta y usted en un despliegue de bolsas y podrían herirlo.
9. Si el sistema de bolsas de aire de su vehículo necesita ser modificado para acomodar a una persona con capacidades diferentes, contacte a su distribuidor autorizado.



**¡ADVERTENCIA!**

- Nunca posicione un sistema de protección para niños orientado hacia atrás frente a una bolsa de aire. El despliegue de la bolsa de aire frontal puede provocar lesiones graves o incluso la muerte a niños de 12 años o menores, incluyendo a niños en un sistema de protección orientado hacia atrás.
- Nunca instale un sistema de protección para niños orientado hacia atrás en el asiento delantero del vehículo. Solamente utilice un sistema de protección para niños orientada hacia atrás en un asiento trasero. Si el vehículo no cuenta con asiento trasero, no transporte un sistema de protección orientado hacia atrás en el vehículo.

**Sistema de cinturones de seguridad**

Abróchese el cinturón aun cuando sea un conductor excelente y en viajes cortos. Alguien más en la calle puede ser un mal conductor y causar una colisión en la cual esté usted involucrado. Esto puede ocurrir lejos de su casa o en su propia calle.

Las investigaciones han mostrado que los cinturones de seguridad salvan vidas y pueden reducir la gravedad de las lesiones en una colisión. Algunas de las peores lesiones ocurren cuando la gente es lanzada fuera del vehículo. Los cinturones de seguridad proporcionan protección contra esto y reducen el riesgo de lesiones causadas por golpearse en el interior del vehículo. Toda persona en un vehículo necesita llevar el cinturón abrochado.

**Sistema recordatorio de cinturón de seguridad del conductor (BeltAlert®)*****BeltAlert de conductor y pasajero delantero (si así está equipado)***

 BeltAlert® es una función que se hizo para recordarles al conductor y al pasajero (si así está equipado para el pasajero frontal con BeltAlert®) que abrochen sus cinturones. Esta función se activa cuando la ignición está en posición de encendido o arranque.

***Indicación inicial***

Si el conductor o el pasajero no tienen abrochado el cinturón de seguridad, cuando se coloque la ignición en la posición de encendido/en marcha, sonará una campana por unos segundos. Si el pasajero delantero no tiene abrochado el cinturón (y está equipado con BeltAlert®) cuando se coloque la ignición en la posición de arranque o encendido/en marcha, la luz de recordatorio de cinturón de seguridad se encenderá y permanecerá encendida hasta que ambos cinturones sean abrochados. En la posición del asiento del pasajero delantero el BeltAlert® no estará activo cuando no se esté ocupando el asiento.

***Secuencia de advertencia del BeltAlert®***

La secuencia de advertencia de BeltAlert® se activa cuando el vehículo está en movimiento a una velocidad específica y el pasajero delantero (si así



está equipado) o el conductor no traen abrochado el cinturón de seguridad. La secuencia empieza haciendo un parpadeo de luz de recordatorio del cinturón de seguridad y haciendo sonar una campana intermitente. Una vez iniciada la secuencia continuará hasta que los cinturones sean abrochados. Luego de que se complete la secuencia, la luz de recordatorio de cinturón de seguridad permanecerá encendida hasta que los respectivos cinturones sean abrochados. El conductor debe de indicar a todos los demás pasajeros que abrochen sus cinturones de seguridad.

### **Cambio de estado**

Si el asiento del conductor o del pasajero delantero están equipados con BeltAlert®, tienen los cinturones desabrochados, la secuencia de advertencia empezará a trabajar hasta que los cinturones sean abrochados.

La función BeltAlert® del asiento del pasajero (si así está equipado) no se activará cuando éste no se encuentre ocupado. BeltAlert® puede ser activado cuando un animal o algún objeto pesado se encuentre en el asiento del pasajero delantero o cuando el asiento se encuentre plegado (si así está equipado). Se recomienda que las mascotas sean sujetas en los asientos traseros utilizando arneses o jaulas para mascotas que estén aseguradas utilizando los cinturones de seguridad y que la carga quede bien sujeta.

El sistema BeltAlert® puede ser activado o desactivado por su distribuidor autorizado. Stellantis no recomienda la desactivación del sistema BeltAlert®.

**NOTA: Aunque el sistema BeltAlert® haya sido desactivado, la luz de recordatorio de cinturón de seguridad continuará encendida mientras que el conductor o el pasajero (si está equipado con BeltAlert®) continúen sin abrocharse el cinturón de seguridad.**

### **Cinturones torso/pélvicos**

Todos los asientos dentro de su vehículo, excepto la posición central en primera fila de Crew Cab, están equipados con cinturones torso/pélvicos. El dispositivo retractor de la correa del cinturón está diseñado para asegurar a los ocupantes, sólo en paradas o impactos repentinos. Esta característica permite que, en condiciones normales, la correa que pasa sobre el pecho se mueva libremente con usted. En una colisión, el cinturón se trabará reduciendo el riesgo de que usted se golpee contra el interior del vehículo o sea expulsado de él.

#### **¡ADVERTENCIA!**

- Confiar sólo en el sistema de las bolsas de aire, no es suficiente en una colisión. Las bolsas de aire trabajan en conjunto con el sistema de cinturón de seguridad. En alguna colisión, las bolsas de aire podrían no desplegarse. Siempre use el cinturón de seguridad a pesar de tener bolsas de aire.
- En un accidente usted o sus pasajeros podrían salir lastimados si no traen colocado el cinturón de seguridad podrían golpear el interior del vehículo o a otros pasajeros o salirse del vehículo, siempre asegúrese de que los pasajeros se coloquen el cinturón de seguridad apropiadamente.



**¡ADVERTENCIA!**

- Es peligroso viajar en el compartimiento de carga, dentro o fuera del vehículo. En caso de una colisión, las personas que viajen en dicha área pueden ser heridas seriamente o inclusive morir.
- No permita que las personas viajen en áreas que no tengan asientos y cinturones de seguridad.
- Asegúrese de que todas las personas que viajan en su vehículo estén correctamente sentadas y usen el cinturón de seguridad. Los ocupantes, incluyendo al conductor, deben usar siempre los cinturones de seguridad sin importar que el vehículo también esté equipado o no con bolsas de aire, para minimizar el riesgo de daño severo o muerte.
- Utilizar el cinturón de seguridad en el lugar incorrecto puede provocar que las lesiones de una colisión sean mucho peores. Usted puede sufrir heridas internas, o podría incluso deslizarse por debajo del cinturón de seguridad. Siga estas instrucciones para utilizar el cinturón de seguridad de forma segura y para mantener a sus pasajeros seguros también.
- Sujetar a dos personas con un mismo cinturón puede ocasionar lesiones más graves, ya que las personas pueden golpearse entre sí, lastimándose seriamente. Nunca utilice un cinturón, unitario o pélvico, para sujetar a más de una persona, no importa cuál sea su tamaño.
- Si el cinturón de seguridad está torcido, puede no protegerlo correctamente, puede, inclusive, cortarlo en un accidente. Asegúrese de que el cinturón de seguridad esté plano contra su cuerpo, sin torceduras. Si no puede colocarlo correctamente, vaya a un Distribuidor autorizado para que lo reparen.
- Si introduce la contrahebillas en la hebillas equivocadas, el cinturón no lo protegerá correctamente. La porción pélvica podría quedarle muy alta en su cuerpo, provocándole posiblemente lesiones internas. Siempre abroche el cinturón en la hebillas más cercana a usted.
- Un cinturón de seguridad demasiado holgado no lo protegerá correctamente, en una parada repentina puede moverse demasiado hacia el frente incrementando la posibilidad de lesión.
- Un cinturón de seguridad que se usa debajo del brazo es peligroso. Su cuerpo puede golpear con las superficies del vehículo en una colisión, incrementando la posibilidad de una lesión de cuello o cabeza. Un cinturón de seguridad debajo del brazo puede provocar heridas internas, las costillas no son tan fuertes como el hombro.
- Un cinturón de seguridad colocado detrás de usted no lo protege de daños en una colisión, puede golpearse la cabeza. Las porciones pélvica y del hombro del cinturón de seguridad deben utilizarse juntas.
- Un cinturón de seguridad desgastado puede romperse en una colisión y dejarlo sin protección, revise periódicamente el sistema buscando cortes, desgastes o partes faltantes. Las partes dañadas deben ser reemplazadas después de una colisión.



### Instrucciones de operación del cinturón torso/pélvico

1. Entre al vehículo y cierre la puerta. Recárguese en el respaldo y ajuste el asiento.
2. La contrahebillas del cinturón de seguridad está arriba del respaldo de su asiento a un lado de su brazo. Sujete la contrahebillas y júlela para que salga la correa del cinturón. Deslice la contrahebillas por la correa, tanto como sea necesario para que el cinturón cruce su regazo.

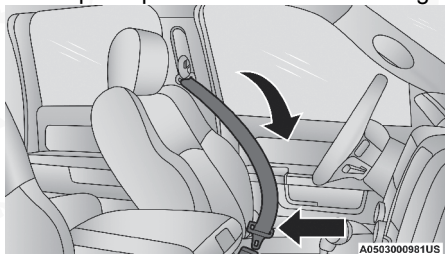

**Jalando de la contrahebillas**

3. Cuando el cinturón se haya extendido lo suficiente, inserte la contrahebillas en la ranura de la hebillas, hasta que escuche un clic.



**Contra hebillas a la hebillas**

4. Coloque el cinturón pélvico a través de sus muslos, bajo su abdomen. Para ajustar la porción pélvica, jale hacia abajo el cinturón torácico. Para aflojar el cinturón pélvico si está muy apretado, incline la contrahebillas y júlela sobre el cinturón pélvico. Un cinturón ajustado reduce el riesgo de deslizarse bajo el cinturón en una colisión.

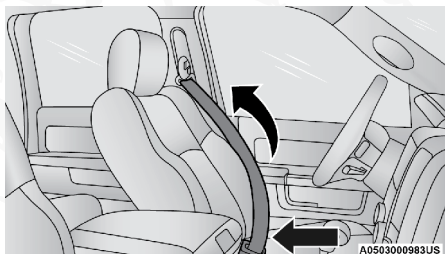

**Eliminación de holgura del cinturón**

5. Coloque el cinturón torácico sobre su pecho de tal manera que sea cómodo y no descance en su cuello. El retractor elimina cualquier holgura

en el cinturón.

6. Para desabrocharse el cinturón, oprima el botón rojo en la hebilla. El cinturón se retrae automáticamente a su posición de almacenamiento. Si es necesario, deslice hacia abajo la contrahebilla sobre la tela del cinturón para permitir que éste se retraiga totalmente.

### Procedimiento para desenredar la correa del cinturón de seguridad

Aplique el siguiente procedimiento para desenredar un cinturón de seguridad.

1. Coloque la hebilla del cinturón lo más cerca posible al punto de anclaje.
2. Cerca de 15 ó 30 cm (6 a 12 pulgadas) sobre la hebilla, sujete y gire la cinta del cinturón 180° para crear un doblez que comience arriba de la hebilla.
3. Deslice la hebilla hacia arriba sobre la cinta doblada. La cinta doblada debe entrar en la ranura en la parte superior de la hebilla.
4. Continúe deslizando la hebilla hacia arriba por toda la cinta hasta que ya no esté enredada.

### Ajuste de anclaje superior del cinturón

El cinturón de los asientos delanteros se puede ajustar hacia arriba o hacia abajo, para que no le quede sobre el cuello. Oprima el botón de liberación para soltar el anclaje y entonces muévelo hacia arriba o hacia abajo, a la posición que le acomode mejor.

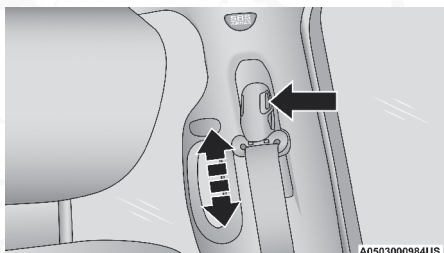

Ajuste superior del cinturón de hombro

Por ejemplo, si usted es de estatura menor al promedio, le acomodará mejor una posición más baja, y si por el contrario usted es más alto, preferirá una posición más alta. Al liberar el anclaje, trate de moverlo hacia arriba y hacia abajo para cerciorarse de que haya quedado asegurado.

**NOTA:** El anclaje superior ajustable del cinturón del hombro está equipado con una característica de ascenso fácil. Esta característica permite que el anclaje del cinturón del hombro sea ajustado en la posición más elevada sin oprimir el botón de liberación. Para verificar que el anclaje del cinturón del hombro esté asegurado, jale hacia abajo el anclaje del cinturón del hombro hasta que quede asegurado en la posición.



**¡ADVERTENCIA!**

- Utilizar el cinturón de seguridad en el lugar incorrecto puede provocar que las lesiones de una colisión sean mucho peores. Usted puede sufrir heridas internas, o podría incluso deslizarse por debajo del cinturón de seguridad. Siga estas instrucciones para utilizar el cinturón de seguridad de forma segura y para mantener a sus pasajeros seguros también.
- Coloque el cinturón cruzado a su pecho y hombro con poca holgura, que le quede cómodo y que no descansa en su cuello. El retractor retirará toda holgura extra de la correa.
- El mal ajuste del cinturón de seguridad podría reducir la efectividad de seguridad durante una colisión.
- Siempre asegúrese que todos los ajustes de altura del asiento sean realizados cuando el vehículo se encuentra detenido. Coloque el cinturón cruzado a su pecho y hombro con poca holgura, que le quede cómodo y que no descansa en su cuello. El retractor retirará toda holgura extra de la correa.

**Cinturón central delantero de tres puntos en asiento delantero (cabina sencilla, si así está equipado)**

El cinturón del asiento central delantero (sólo cabina regular) está equipado con minihebillas y contrahebillas, que le permite desenganchar el anclaje inferior cuando el asiento esté plegado. La minihebillas y la correa del cinturón pueden guardarse fuera de la ruta del asiento convenientemente.

1. Quite la minicontrahebillas y la hebillas normal de su posición de guardado.

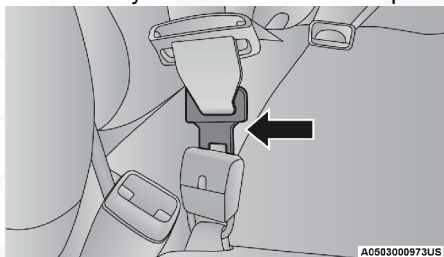
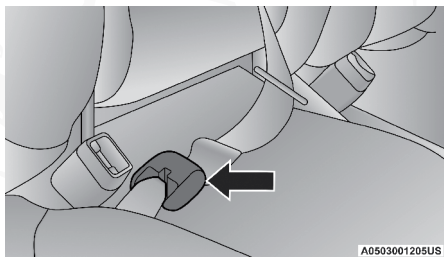
**Inserción de la contrahebillas****En la posición de uso**

2. Tome la minicontrahebillas y júela sobre el asiento.





3. Guíe el cinturón por dentro de la cabecera del lado derecho.
4. Cuando el cinturón está lo suficientemente largo para sujetarse, inserte la minihebillas contra la contrahebillas hasta que escuche un "clic".
5. Recárguese en el asiento y deslice la contrahebillas normal hacia arriba en la cinta tan lejos como sea necesario para permitir que el cinturón abarque su regazo.
6. Cuando el cinturón está lo suficientemente largo para engancharse inserte la contrahebillas en la hebillas hasta escuchar un "clic".
7. Localice el cinturón torso/pélvico sobre sus muslos, por debajo de su abdomen. Para remover la cinta sobrante en la parte del torso, jale hacia arriba el cinturón del hombro. Para aflojar el cinturón en la parte del torso si está muy ajustado, jale. Un cinturón ajustado reduce el riesgo de deslizarse por debajo de cinturón en una colisión.
8. Coloque el cinturón a la altura del hombro sobre su pecho de manera confortable que no roce su cuello. El dispositivo retráctil eliminará cualquier sobrante en el cinturón.
9. Para liberar el cinturón, oprima el botón rojo en la contrahebillas.
10. Para soltar la minihebillas de la minicontrahebillas para su almacenamiento, inserte la hebillas normal dentro del botón negro en la parte superior de la minicontrahebillas. El cinturón se retraerá automáticamente a su posición de almacenado. Si es necesario deslice la hebillas por debajo de la cinta para permitir que ésta se retraiga completamente. Coloque la minihebillas y la hebillas autobloqueante en la posición de guardado.

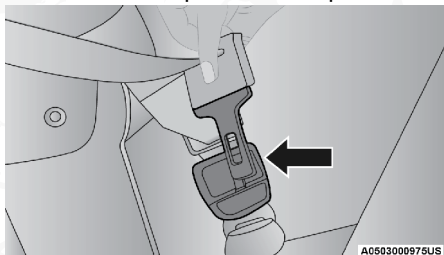

Desprendimiento de la hebillas con la lengua del cinturón de seguridad

### ¡ADVERTENCIA!

- Si la minicontrahebillas y la minihebillas no se enganchan apropiadamente cuando el cinturón de seguridad esté siendo ocupado por un pasajero, el cinturón no brindará la protección adecuada y podría incrementarse el riesgo de salir lastimado en un accidente.
- Cuando vuelva a colocar la minicontrahebillas y la minihebillas, asegúrese de que la correa del cinturón no esté torcida, si lo está, siga el procedimiento para desenredar la correa del cinturón.

### Cinturón pélvico del asiento delantero central (si así está equipado)

El asiento delantero de la posición central de la Quad Cab® y Crew Cab® cuenta únicamente con un cinturón de seguridad de regazo. Deslice la hebillas plateada dentro de la contrahebillas hasta que escuche un clic. Para alargar el cinturón jale la hebillas en dirección hacia abajo.



Para eliminar la holgura, jale la parte suelta del cinturón. Utilice el cinturón ajustado a sus caderas. Siéntese hacia atrás y erguido en el asiento y luego ajuste el cinturón tanto como le permita estar cómodo.

### Extensor de cinturón de seguridad

Si un cinturón de seguridad es demasiado corto, aún cuando esté extendido totalmente y cuando el anclaje superior ajustable del cinturón torácico (opcional) está en su posición más baja, su distribuidor puede proporcionarle un extensor de cinturón de seguridad. Este extensor sólo debe usarse si el cinturón existente no es suficientemente largo. Cuando no se requiera, quite el extensor y guárdelo.

#### ¡ADVERTENCIA!

- SÓLO use un extensor de cinturón de seguridad cuando sea físicamente necesario para ajustarlo apropiadamente al sistema del cinturón de seguridad. No use el extensor cuando al colocarse, la distancia entre el eje frontal del extensor y el centro del cuerpo del ocupante es menor a 6 pulgadas.
- Usar un extensor de cinturón de seguridad cuando no se necesita puede incrementar el riesgo de lesiones en una colisión. Sólo úselo cuando el cinturón pélvico no es suficientemente largo cuando se usa bajo y ajustado y en las posiciones de asiento recomendadas. Quite y guarde el extensor cuando no se necesite.

### Cinturones de seguridad y mujeres embarazadas

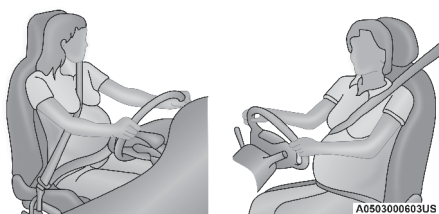

Mujeres embarazadas y cinturones de seguridad

Se recomienda que las mujeres embarazadas usen los cinturones de seguridad mientras dure su estado. Mantener a la madre segura es la mejor manera de proteger al futuro bebé.

Las mujeres embarazadas deben usar la parte pélvica del cinturón sobre sus muslos y ajustarla lo más que puedan a las caderas. Mantenga el cinturón bien abajo, de modo que no se apoye en el abdomen. De este modo, en caso de una colisión serán los resistentes huesos de las caderas los que soporten el esfuerzo.

### Pretensores del cinturón de seguridad

Los cinturones de seguridad para ambas posiciones de asiento frontales pueden estar equipados con dispositivos pretensores diseñados para quitar soltura del cinturón de seguridad en el caso de una colisión. Estos dispositivos mejoran el funcionamiento del cinturón de seguridad asegurando que



éste apriete pronto al ocupante en una colisión. Los pretensores funcionan para todos los tamaños de los ocupantes, incluyendo aquellos en un protector para niño.

**NOTA: Estos dispositivos no son un sustituto de la colocación apropiada de los cinturones de seguridad en el ocupante. El cinturón de seguridad todavía debe usarse debidamente ajustado y acomodado.**

Los pretensores son disparados por el módulo de control de protección del ocupante (ORC). Como las bolsas de aire frontales, los pretensores son artículos de un solo uso. Después de una colisión que sea suficientemente severa como para desplegar las bolsas de aire y los pretensores, ambos deben reemplazarse.

### Característica del manejo de energía

Este vehículo cuenta con un sistema de cinturones de seguridad que tiene la característica de manejo de energía en los asientos delanteros para reducir todavía más el riesgo de lesiones en caso de una colisión que dañe la cabeza. Éste sistema de cinturones de seguridad tiene un conjunto de retractores diseñado para liberar la cinta en forma controlada. Esta característica está diseñada para reducir la fuerza del cinturón sobre el pecho del ocupante.

### Modalidad de dispositivos retráctiles de bloqueo automático (ALR) (si así está equipado)

Los cinturones de seguridad en las posiciones de asiento de los pasajeros podrían estar equipados con dispositivos retráctiles de bloqueo automático (ALR) intercambiables, que se utilizan para asegurar un sistema de protección para niños. Para mayor información, refiérase a “Instalación de la protección para niños utilizando los cinturones de seguridad del vehículo” en la sección “Protección para niños”. La imagen de abajo define el tipo de característica para cada posición de asiento.

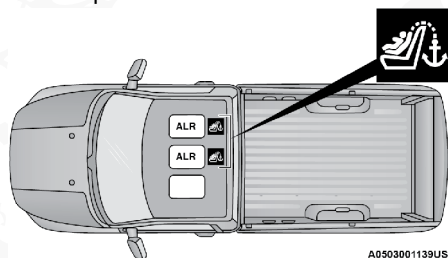

A0503001139US

### Ubicación de dispositivos retráctiles de bloqueo (ALR) en cabina sencilla

- ALR: Dispositivo retráctil de bloqueo automático intercambiable



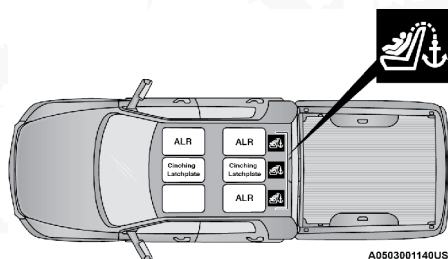

A0503001140US

### Ubicación de dispositivos retráctiles de bloqueo (ALR) en doble cabina

- ALR: Dispositivo retráctil de bloqueo automático intercambiable
- CINCH: Hebilla autobloqueante.

Si el asiento del pasajero está equipado con el ALR y está siendo utilizado Sólo jale las correas lo suficiente para que éstas queden un poco flojas sobre pecho y cadera del ocupante, para no activar el ALR. Si el ALR se activa usted escuchará un sonido para indicar la retracción de bloqueo automático del cinturón. En este caso permita que la correa del cinturón se retraiga por completo y después ajuste las correas en la posición en la que se encuentre más cómodo el ocupante, ancle las hebillas hasta oír un “clic” y retire lo sobrado de las correas.

En este modo, el cinturón de torso se pre-bloquea automáticamente. El cinturón se retraerá para eliminar cualquier holgura en el cinturón del hombro. La modalidad de bloqueo automático está disponible en todas las posiciones de asiento de los pasajeros que tengan cinturón de hombro y cadera. Utilice el modo de bloqueo automático cada vez que un sistema de retención infantil sea instalado en una posición de asiento que tiene un cinturón de seguridad con esta característica. Los niños de 12 años o menores, deberán ir sujetos apropiadamente en el asiento trasero.

### ¡ADVERTENCIA!

- Nunca posicione un sistema de protección para niños orientado hacia atrás frente a una bolsa de aire. El despliegue de la bolsa de aire frontal puede provocar lesiones graves o incluso la muerte a niños de 12 años o menores, incluyendo a niños en un sistema de protección orientado hacia atrás.
- Nunca instale un sistema de protección para niños orientado hacia atrás en el asiento delantero del vehículo. Solamente utilice un sistema de protección para niños orientada hacia atrás en un asiento trasero. Si el vehículo no cuenta con asiento trasero, no transporte un sistema de protección orientado hacia atrás en el vehículo.

### Cómo utilizar la modalidad de bloqueo automático

1. Abroche el cinturón de hombro y cadera.
2. Sujete la porción de hombro y jale hacia abajo hasta que salga todo el cinturón
3. Permita que el cinturón se retraiga. Conforme el cinturón se retrae, se escuchará un sonido de clic. Esto indica que el cinturón de seguridad está en la modalidad de bloqueo automático.



### **Cómo desactivar la modalidad de bloqueo automático**

Desconecte la hebilla y permita que se retraiga completamente hasta desactivar la modalidad de bloqueo automático y activar la modalidad de bloqueo (emergencia) sensibles a la velocidad del vehículo.

#### **¡ADVERTENCIA!**

- El conjunto de cinturón y retractor debe cambiarse si la característica de retracción de bloqueo automático (ALR) del conjunto del cinturón de seguridad o cualquier otra función del cinturón de seguridad no está funcionando correctamente.
- El no reemplazar el cinturón y el retractor podrían aumentar el riesgo de lesiones en una colisión.
- No use el modo bloqueo automático para sujetar ocupantes que están usando el cinturón o niños que están usando un asiento elevador. El modo de bloqueo solo se usa para instalar asientos de sujeción de niños con vista al frente o vista hacia atrás que tienen un arnés para sujetar al niño.

### **Sistema de protección complementario (SRS)**

Algunas de estas características de seguridad descritas en esta sección podrían ser equipamientos estándar en algunos modelos, o pueden ser opcionales en otros. Si no está seguro, pregunte a su distribuidor autorizado.

El sistema de bolsas de aire debe estar listo para protegerle en una colisión. El Controlador de retención del ocupante (ORC) monitorea los circuitos y las interconexiones asociadas con los componentes del sistema de bolsas de aire. Su vehículo puede estar equipado con los siguientes componentes del sistema de bolsas de aire.

#### **Componentes del sistema de bolsa de aire**

Su vehículo puede estar equipado con los siguientes componentes en el sistema de bolsas de aire:

- Controlador de protección del ocupante (ORC)
- Luz de advertencia de las bolsas de aire 
- Volante y columna de la dirección
- Tablero de instrumentos
- Protectores de impactos de rodilla
- Bolsas de aire delanteras avanzadas
- Bolsas de aire suplementarias laterales (si así está equipado)
- Sensores de impacto delantero y lateral (si así está equipado)
- Pretensores de cinturones de seguridad

#### **Luz de advertencia de la bolsa de aire**



La bolsa de aire debe estar lista para inflarse y brindar protección en una colisión. La luz de advertencia de bolsa de aire monitorea los circuitos internos y las interconexiones asociadas con el sistema de bolsas de aire y los componentes eléctricos.



El ORC monitorea las lecturas de las partes electrónicas del sistema de la bolsa de aire cuando la ignición está en la posición de START o de ON/RUN. Si la ignición está en la posición de OFF o en la de ACC, el sistema de bolsa de aire no está encendido y las bolsas de aire no se inflarán.

El ORC contiene un sistema de energía de respaldo que podría desplegar las bolsas de aire en eventos si la batería ha perdido energía o ha sido desconectada previa a un despliegue.

El ORC enciende la luz de advertencia de la bolsa de aire en el panel de instrumentos aproximadamente de cuatro a ocho segundos por una verificación cuando la ignición es llevada por primera vez a ON. Después de ese chequeo, la luz de advertencia de la bolsa de aire, se apagará. Si el ORC detecta un mal funcionamiento en cualquier parte del sistema, se encenderá la luz de advertencia de la bolsa de aire. Sonará una campana para alertarle que la luz está presente después de que encienda el vehículo.

El ORC también incluye diagnósticos que iluminarán la luz de advertencia de la bolsa de aire del módulo de instrumentos si se observa una falla. Los diagnósticos también registran la naturaleza del mal funcionamiento.

Mientras que el sistema de bolsa de aire está diseñado para libre mantenimiento, si alguna de las siguientes cosas pasa, lleve el vehículo con su distribuidor autorizado inmediatamente.

- La luz de bolsa de aire no enciende ni parpadea durante los 4 a 8 segundos cuando el interruptor de ignición se pone por primera vez en encendido.
- La luz permanece encendida o parpadea después del intervalo de 4 a 8 segundos.
- La luz parpadea o se enciende y permanece encendida mientras usted conduce.

**NOTA: Si el velocímetro, tacómetro, o cualquier marcador relacionado no está trabajando, el controlador de protección a los ocupantes (ORC) podría estar inhabilitado. Las bolsas de aire podrían no estar listas para inflarse para proteger. Acuda a su distribuidor autorizado.**

### ¡ADVERTENCIA!

Ignorar la luz de advertencia de bolsa de aire en su tablero de instrumentos puede significar que no tendrá bolsas de aire para protegerlo en una colisión. Si la luz no enciende al momento de la verificación automática cuando se arranca, permanece encendida después de arrancar el vehículo, o si se enciende mientras conduce, haga verificar el sistema de las bolsas de aire con su distribuidor autorizado de inmediato.

### Bolsas de aire delanteras avanzadas

Este vehículo tiene bolsas de aire delanteras tanto para el conductor como para el pasajero delantero como un complemento de los sistemas de protección de los cinturones de seguridad. La bolsa de aire del conductor está montada en centro del volante de la dirección. La bolsa de aire del pasajero delantero está dentro del tablero de instrumentos arriba de la guantera. Las palabras "SRS AIRBAG" o "AIRBAG" están grabadas en las cubiertas de



las bolsas de aire.

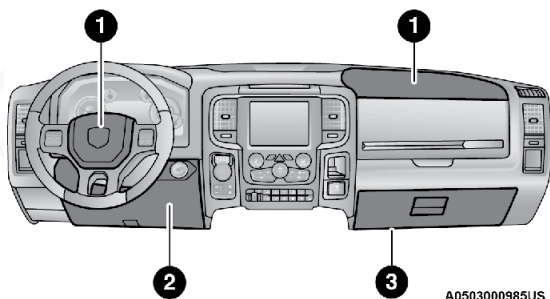

#### Ubicación de la bolsa de aire y protector de las rodillas

- 1 — Bolsas de aire delanteras del conductor y del pasajero
- 2 — Protector de impacto para las rodillas del conductor
- 3 — Protector de impacto para las rodillas del pasajero.

#### ¡ADVERTENCIA!

- El estar muy cerca del volante o panel de instrumentos durante el despliegue de las bolsas de aire frontales avanzadas puede causar lesiones serias, incluyendo la muerte. Las bolsas de aire necesitan espacio para inflarse. Siéntese hacia atrás, cómodamente con sus brazos extendidos hacia el volante o panel de instrumentos.
- Nunca posicione un sistema de protección para niños orientado hacia atrás frente a una bolsa de aire. El despliegue de la bolsa de aire frontal puede provocar lesiones graves o incluso la muerte a niños de 12 años o menores, incluyendo a niños en un sistema de protección orientado hacia atrás.
- Nunca instale un sistema de protección para niños orientado hacia atrás en el asiento delantero del vehículo. Solamente utilice un sistema de protección para niños orientada hacia atrás en un asiento trasero. Si el vehículo no cuenta con asiento trasero, no transporte un sistema de protección orientado hacia atrás en el vehículo.

#### Características de las bolsas de aire frontales avanzadas

El sistema cuenta con bolsas de aire multietapas para el conductor y para el pasajero. Este sistema proporciona el despliegue necesario a la severidad y al tipo de colisión de acuerdo a como lo determina el Controlador de protección de los ocupantes (ORC), el cual recibe información de los sensores de impacto al frente del vehículo.

La primera etapa del inflador es dispararse inmediatamente durante un impacto que requiera el despliegue de las bolsas de aire. Poca energía de inflado es usada cuando se tratan de colisiones poco severas. Una mayor energía es liberada cuando se tienen colisiones más severas.

Este vehículo puede estar equipado con sensores de posición de la corredera del asiento de conductor y del pasajero delantero. Dichos sensores



pueden ajustar el rango de inflado de las bolsas delanteras avanzadas con base en la posición del asiento.

### ¡ADVERTENCIA!

- No se deben colocar objetos sobre o cerca de las bolsas de aire frontales, pues estos pueden causar daños si el vehículo colisiona con la fuerza suficiente para que se inflen las bolsas de aire.
- No coloque nada sobre o alrededor de las bolsas de aire, tampoco trate de abrirlas manualmente pues podría dañarlas y usted podría resultar lastimado pues las bolsas de aire podrían dejar de funcionar. Las cubiertas de las bolsas de aire están diseñadas para abrirse únicamente cuando es necesario que se inflen las bolsas de aire.
- Confiar sólo en el sistema de las bolsas de aire, no es suficiente en una colisión. Las bolsas de aire trabajan en conjunto con el sistema de los cinturones de seguridad. En alguna colisión, las bolsas de aire podrían no desplegarse. Siempre use el cinturón de seguridad.

#### **Operación de las bolsas de aire frontales avanzadas**

Las bolsas de aire delanteras avanzadas están diseñadas para proporcionar protección adicional complementando a los cinturones de seguridad en determinadas colisiones frontales, dependiendo de la severidad y el tipo de colisión. Las bolsas de aire delanteras avanzadas no están diseñadas para reducir el riesgo de lesiones en colisiones laterales, por la parte trasera o volcaduras. Las bolsas de aire frontales avanzadas no se desplegarán en todas las colisiones frontales, incluyendo algunas que pueden producir un daño sustancial al vehículo, por ejemplo, algunas colisiones con postes, con la parte inferior de un camión y colisiones en ángulo.

Por otro lado, dependiendo del tipo y ubicación del impacto, las bolsas de aire frontales avanzadas pueden desplegarse en impactos que dañaran poco el frente del vehículo, pero que producen una aceleración inicial severa. Como los sensores de las bolsas de aire miden la desaceleración del vehículo en el tiempo, la velocidad del vehículo y el daño por sí mismos no son buenos indicadores de si debe o no desplegarse una bolsa de aire.

Los cinturones de seguridad son necesarios para protección en todas las colisiones y además son necesarios para mantenerlo seguro en su lugar, alejado de una bolsa de aire inflándose.

Cuando el ORC detecta una colisión que requiera a las bolsas de aire frontales avanzadas, le manda señales a la unidad infladora. Saldrá un línea cuantitativa de gas no tóxico para inflar a las bolsas de aire frontal avanzada.

La cubierta de la masa del volante de la dirección y la parte superior del tablero de instrumentos se separan y se abren para permitir el inflado de las bolsas de aire a todo su tamaño. Las bolsas de aire frontales avanzadas se inflarán en un parpadeo de ojos. Posteriormente la bolsa de aire se desinflará rápidamente mientras ayuda a sujetar al conductor y al pasajero frontal.

#### **Protectores de impacto de rodilla**

Los protectores de impacto de rodilla ayudan a proteger las rodillas del con-





ductor y el pasajero delantero y la posición de cada uno para mejorar la interacción con la bolsa de aire delantera.

### ¡ADVERTENCIA!

- No perfore, corte o tape el protector de rodillas de ningún modo.
- No coloque ningún accesorio al protector de rodillas como luces, estéreos, radios, etc.

### Bolsas de aire suplementarias laterales (si así está equipado)

#### *Bolsas de aire suplementarias laterales montadas en el asiento (SABs) (si así está equipado)*

Su vehículo podría estar equipado con dos tipos de bolsas de aire laterales complementarias (SABs) instaladas en el asiento.

Las bolsas de aire laterales complementarias (SABs) están instaladas en el asiento: Montadas en la parte lateral del asiento se pueden identificar por una etiqueta (SRS AIRBAG) o (AIRBAG) de bolsa de aire cosida en el lado exterior de los asientos.

Las SABs (si así está equipado) podrían reducir el riesgo de daños al ocupante durante una colisión lateral, en una volcadura, adicionalmente de la reducción de riesgo potencial por el cinturón y la estructura de la carrocería.

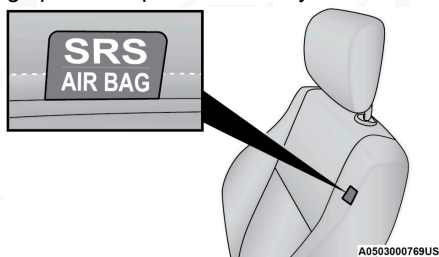

**Etiqueta de la bolsa lateral (SAB) instalada en el asiento**

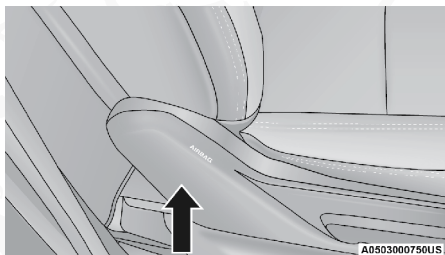

**Etiqueta de la bolsa lateral (SAB) instalada en el asiento**

Cuando la bolsa se despliega, se abre la cubierta lateral del asiento. La bolsa de aire lateral se infla en el espacio entre los ocupantes y la puerta. La SAB se mueve rápidamente y con tal fuerza que puede lastimarlo si no está sentado correctamente, o hay objetos colocados en el camino de la bolsa al inflarse. Los niños están en mayor riesgo de lastimarse al desplegarse una bolsa.

**¡ADVERTENCIA!**

No use coberturas de asiento o coloque objetos entre usted y las bolsas de aire laterales debido a que su desempeño podría ser afectado y/o los objetos podrían ser lanzados hacia usted causando heridas graves.

***Bolsa de aire lateral complementaria de cortina (SABICs) (si así está equipado)***

Bolsas de aire complementarias laterales de cortina (SABIC) (si así está equipado), se localizan encima de las ventanas. La identificación se indica en la vista del poste central con las letras SRS AIRBAG o "AIRBAG".

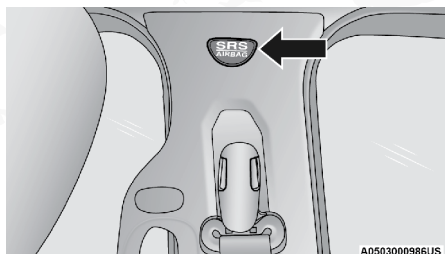
**Etiqueta de bolsa de aire lateral complementaria de cortina (SABIC)**

Las bolsas de aire SABIC (si así está equipado) ofrecen protección a la cabeza contra impactos laterales y vuelco del vehículo para los ocupantes de los asientos extremos delanteros y traseros, además de la que proporciona la estructura de la carrocería.

Las bolsas de aire SABICs (si así está equipado) se inflan hacia abajo, cubriendo las ventanas laterales. El inflado de las SABIC presiona hacia afuera el eje del panel y cubre la ventana. Las SABICs se inflan con suficiente fuerza para lastimarle si se encuentra sentado incorrectamente y sin el cinturón de seguridad, o si encuentra objetos colocados en su camino al inflarse. Los niños están en mayor riesgo de lastimarse al desplegarse una bolsa.

Las bolsas de aire SABICs (si así está equipado) ayudan a reducir el riesgo de golpes parcial o completos a los ocupantes a través de las ventanas en ciertas volcaduras o impactos laterales.

**¡ADVERTENCIA!**

- Si su vehículo está equipado con bolsas de aire laterales de cortina (SABICs), no coloque equipaje o carga que obstruya el funcionamiento de estas bolsas laterales.
- Si su vehículo está equipado con bolsas de aire SABICs, no le instale ningún accesorio que pudiera alterar el techo, incluyendo un quemacocos. No instale canastillas de techo que usen sujeciones permanentes (pernos o tornillos). Por ningún motivo taladre el techo del vehículo.

***Impactos laterales***

Las bolsas de aire laterales de los asientos SABICs's y SABs, están diseñadas para activarse únicamente en cierto tipo de impactos laterales. El



controlador de retención del ocupante (ORC) determina si la colisión lateral requiere del inflado de las bolsas de aire basándose en la gravedad del impacto y el tipo de colisión. Los sensores de impactos laterales ayudan al ORC a determinar la respuesta apropiada en un evento de impacto. El sistema está calibrado para desplegar las bolsas de aire laterales en el lado impactado del vehículo durante impactos que requieran bolsas de aire laterales para protección del ocupante. En impactos laterales, las bolsas de aire laterales despliegan de manera independiente, un impacto del lado izquierdo sólo despliega solamente las bolsas de aire de laterales del lado izquierdo y un impacto lateral derecho solo despliega las bolsas de aire laterales del lado derecho. El daño del vehículo por sí solo no es un buen indicador para saber si las bolsas de aire laterales debieran desplegarse o no.

Las bolsas de aire laterales no desplegarán en todas las colisiones laterales, incluyendo algunas colisiones en ciertos ángulos, o en algunas colisiones que no impactan el área del habitáculo. Las bolsas de aire laterales podrían desplegarse en colisiones frontales en ángulo o descentradas en las que las bolsas frontales son desplegadas.

### ¡ADVERTENCIA!

- Los ocupantes, incluyendo niños, que se encuentren recargados contra la ventana o muy cerca a las bolsas de aire laterales, pueden resultar seriamente lesionados o muertos. Los ocupantes, incluyendo niños, nunca deben recargarse o dormirse contra la puerta, ventanas laterales o en un área donde las bolsas de aire laterales se despliegan, aún cuando se encuentren en sistemas de protección para niños.
- Los cinturones (y sistemas de protección para niños apropiados) son necesarios para su protección en todos los choques. Los mantienen en posición, lejos de una bolsa de aire lateral desplegándose. Para obtener la mejor protección de las bolsas de aire laterales, los ocupantes deben utilizar los cinturones de seguridad correctamente y sentarse correctamente contra el respaldo de los asientos. Los niños deben estar correctamente protegidos en un sistema de protección adecuado a su talla.
- Las bolsas de aire necesitan espacio para inflarse. No se recargue contra la puerta o la ventana. Siéntese derecho y al centro del asiento.
- Estar muy cerca de las bolsas de aire laterales durante su despliegue puede provocarles lesiones serias o incluso morir.
- Confiar sólo en el sistema de las bolsas de aire, no es suficiente en una colisión. Las bolsas de aire trabajan en conjunto con el sistema de los cinturones de seguridad. En alguna colisión, las bolsas de aire podrían no desplegarse. Siempre use el cinturón de seguridad.

**NOTA:** Las cubiertas de las bolsas de aire pueden no ser obvias en el interior del vehículo, pero se abrirán durante un despliegue de las bolsas de aire.

#### *Eventos de volcadura (si está equipado con sensores)*

Las bolsas de aire laterales están diseñadas para activarse en ciertas condiciones de volcado. El ORC determina si deben o no desplegarse las bolsas laterales de aire en un evento de volcadura, basado en la severidad y el



tipo de colisión. El daño del vehículo por sí mismo no es un buen indicador para indicar si las bolsas de aire laterales debieron haberse desplegado.

Las bolsas de aire laterales no se desplegarán en todos los eventos de volcadura. El sistema de censado de volcadura determinará si se está produciendo un evento de volcadura, y, si es apropiado el despliegue. Un evento lento podría desplegar los pretensores del cinturón de seguridad en ambos lados del vehículo. Un evento rápido podría desplegar los pretensionadores y las bolsas laterales en ambos lados del vehículo. El sistema de censado de volcadura puede también activar los pretensores, con o sin, las bolsas de aire laterales, en ambos lados del vehículo si el vehículo experimenta un evento cercano de volcadura.

Las SABICs pueden ayudar a reducir el riesgo de lanzamiento parcial o total de los pasajeros fuera del vehículo a través de las ventanas en ciertos eventos de volcadura o impacto lateral.

### Componentes del sistema de bolsa de aire

**NOTA: El controlador de protección a los ocupantes (ORC) monitorea los circuitos internos y cableado asociado con los componentes del sistema de bolsas de aire, listados a continuación.**

- Controlador de protección del ocupante (ORC)
- Luz de advertencia de las bolsas de aire 
- Volante y columna de la dirección
- Tablero de instrumentos
- Protectores de impactos de rodilla
- Bolsas de aire del conductor y del pasajero
- Bolsas de aire complementaria lateral (si así está equipado)
- Sensores de impacto delanteros y laterales (si así está equipado)
- Pretensores de cinturones de seguridad (si así está equipado)

### Si se produce un despliegue

Las bolsas de aire están diseñadas para desinflarse inmediatamente después del despliegue.

**NOTA: Las bolsas de aire frontales y/o laterales no se desplegarán en todas las colisiones. Esto no significa que algo esté mal con el sistema de bolsas de aire.**

Si sufre una colisión en la que se desplieguen las bolsas de aire, puede ocurrir lo siguiente:

- El material de nylon de la bolsa de aire puede ocasionar abrasiones o enrojecimiento de la piel al conductor y al pasajero delantero cuando las bolsas de aire se despliegan y desdoblán. Las abrasiones son similares a una quemadura por fricción de una cuerda o la que podría tener al rasparse con una alfombra o con el piso de un gimnasio. No son ocasionadas por contacto con sustancias químicas. No son permanentes y normalmente desaparecen rápidamente. Sin embargo, si no han desaparecido significativamente en algunos días o si tiene ampollas, vea inmediatamente a un doctor.



- Cuando las bolsas de aire se desinflan, se pueden ver algunas partículas semejantes al humo. Las partículas son el subproducto normal del proceso que genera el gas no tóxico que se usa para el inflado de las bolsas de aire. Estas partículas aéreas pueden irritar la piel, ojos, nariz o garganta. Si tiene irritación en la piel o en los ojos, enjuague el área con agua fría. Para la irritación de la nariz o garganta, tome aire fresco. Si la irritación persiste, consulte a su médico. Si las partículas se pegan a su ropa, siga las instrucciones del fabricante de la tela para limpiarla.

No es aconsejable que conduzca el vehículo después de que se hayan desplegado las bolsas de aire. Si sufriera otra colisión, no contaría con la protección de las bolsas de aire.

### ¡ADVERTENCIA!

Las bolsas de aire desplegadas y los pretensores de los cinturones de seguridad previamente activados no lo pueden proteger en otra colisión. Cambie las bolsas de aire, los pretensores de los cinturones de seguridad y el conjunto retractor del cinturón de seguridad con su distribuidor autorizado lo más pronto posible. También, haga que se revise el sistema Controlador de Protección del Ocupante (ORC).

#### NOTA:

- Las bolsas de aire podrían no ser obvias en el panel interior, pero ellas se abrirán durante un despliegue.
- Después de una colisión, el vehículo deberá ser llevado con un distribuidor autorizado.

#### Sistema de respuesta mejorada de accidentes

En caso de que un impacto cause el despliegue de las bolsas de aire con la red de comunicación y la corriente aún intactas, dependiendo de la naturaleza del evento, el ORC determinará si se requiere que el sistema de respuesta mejorada de accidentes realice las siguientes funciones:

- Cierre del paso de la gasolina al motor (si así está equipado)
- Corte de energía de la batería al motor eléctrico (si así está equipado)
- Encender las luces de advertencia (intermitentes) por el tiempo que tenga energía la batería.
- Encender las luces interiores, las cuales permanecen encendidas hasta que la energía de la batería se agote o hasta por 15 minutos después de la intervención del sistema de respuesta mejorada de accidentes.
- Desbloquear las puertas automáticamente.

Su vehículo podría estar diseñado para realizar cualquiera de estas otras funciones en respuesta al sistema de respuesta mejorada de accidentes:

- Apagado del calentador del filtro de combustible, Apagar el motor del ventilador del HVAC. Cierre de la puerta de circulación del HVAC.
- Corte de la energía de la batería al:
  - Motor
  - Motor eléctrico (si así está equipado)
  - Dirección eléctrica



- Potenciador de freno
- Freno de estacionamiento eléctrico
- Selector de velocidades de la transmisión automática
- Claxon
- Limpiadores delanteros
- Bomba del lavafaros (si así está equipado)

**NOTA:** Después de un accidente, recuerde ciclar la ignición a la posición de STOP (OFF/LOCK) y retirar la llave del interruptor de ignición para evitar descargar la batería. Cuidadosamente verifique el vehículo en busca de fugas de combustible en el compartimiento del motor y en el piso cerca del compartimiento del motor y tanque de combustible antes de restablecer el sistema y arrancar el motor. Si no existen fugas de combustible o daño a los dispositivos eléctricos del vehículo (faros, por ejemplo) después de un accidente, restablezca el sistema siguiendo el procedimiento a continuación. Si existe alguna duda, por favor consulte a su distribuidor autorizado.

### Restablecimiento del sistema de respuesta mejorada

Después de un evento que activara el sistema de respuesta mejorada contra accidentes, el interruptor de ignición deberá colocarse de la posición Arranque (Start) u encendido/en marcha (ON/RUN) a la posición de apagado. Verifique cuidadosamente el vehículo en busca de fugas de combustible en el compartimiento del motor y el piso, cerca del compartimiento del motor y el tanque de combustible antes de restablecer el sistema y arrancar el motor.

Después de un accidente, si el vehículo no enciende después del procedimiento de restablecimiento, el vehículo deberá ser remolcado a su distribuidor autorizado para ser inspeccionado y restablecer el sistema de respuesta mejorada.

### Mantenimiento a su sistema de bolsa de aire

#### ¡ADVERTENCIA!

- La modificación de cualquier parte del sistema de bolsas de aire puede ocasionar que fallen cuando las necesite. Podría lesionarse si las bolsas de aire no están disponibles para protegerlo. No modifique los componentes ni el cableado, incluyendo la adición de cualquier tipo de placa o calcomanía en la cubierta de vestidura de la masa del volante de la dirección o en la parte superior derecha del tablero de instrumentos. No modifique la defensa delantera ni la estructura de la carrocería del vehículo.
- Es peligroso que trate de reparar por usted mismo alguna parte del sistema de bolsa de aire. Nunca olvide advertir a cualquier persona que trabaje en su vehículo, que está equipado con bolsas de aire.



**¡ADVERTENCIA!**

- No intente modificar ninguna parte de su sistema avanzado de bolsas de aire. La bolsa de aire puede inflarse accidentalmente o puede no funcionar apropiadamente si se hacen modificaciones. Lleve su vehículo a un distribuidor autorizado para cualquier servicio que haga al sistema de bolsas de aire. Si su asiento, (vestiduras y rellenos, necesitan recibir cualquier clase de servicio, incluyendo el afloje o desmontado de tornillos que sujetan el asiento), lleve su vehículo con su distribuidor autorizado. Solo los accesorios de asiento aprobados por el fabricante pueden ser usados. Si es necesario modificar el sistema de bolsas de aire para personas con discapacidad, contacte a su distribuidor autorizado

**Registro de información de eventos (EDR)**

Este vehículo está equipado con un recolector de datos de evento (EDR). El principal objetivo de un EDR es registrar, en ciertos casos de colisión o situaciones cercanas a una colisión, cosas como el despliegue en una bolsa de aire o golpear un obstáculo en carretera, los datos recopilados ayudarán a comprender cómo reaccionaron los sistemas del vehículo ante dicho evento. El EDR está diseñado para registrar los datos relacionados con la dinámica del vehículo y los sistemas de seguridad durante un corto período de tiempo, normalmente 30 segundos o menos. El EDR en este vehículo está diseñado para registrar datos tales como:

- Como estaban operando los diversos sistemas de su vehículo;
- Si los cinturones de seguridad del conductor o de los pasajeros estaban o no abrochados;
- Qué tanto (o si es que por completo) el conductor estaba presionando el pedal del acelerador y/o pedal de freno; y,
- Qué tan rápido se desplazaba el vehículo.

Estos datos pueden ayudar a tener una mejor comprensión de las circunstancias en las que ocurren los accidentes y lesiones.

**NOTA:** Los datos del EDR son registrados por el vehículo, sólo si un accidente de importancia se produce, no hay datos registrados por el EDR en condiciones normales de conducción, ni datos personales (por ejemplo, nombre, sexo, edad y ubicación del accidente). Sin embargo, las otras partes, tales como aplicación de algunas leyes, pueden combinar los datos EDR con el tipo de datos de identificación personal, durante la investigación de un accidente.

Para leer los datos registrados por un EDR, se requiere de un equipo especial, y el acceso al vehículo o al EDR es necesario. Además el fabricante del vehículo, las otras partes, tales como las autoridades, que tienen el equipo especial, pueden leer la información si tienen acceso al vehículo o al EDR.

**Sistemas de protección para niños**

Todos los ocupantes en el vehículo deben usar el cinturón de seguridad todo el tiempo, incluyendo a bebés y niños. En México es obligación que los niños pequeños viajen con el sistema de protección correspondiente a su



peso y talla. Esto es por ley y puede recibir sanciones legales por ignorarlo.

Niños de 12 años y menores deben viajar correctamente abrochados en el asiento trasero, si está disponible. De acuerdo a las estadísticas de accidentes, los niños están más seguros si están protegidos adecuadamente en los asientos traseros que en los asientos delanteros.

### ¡ADVERTENCIA!

En una colisión, un niño sin protección puede convertirse en un proyectil dentro del vehículo. La fuerza requerida para sujetar inclusive a un bebé en su regazo puede ser tan grande que no pueda sostenerlo, sin importar lo fuerte que usted sea. El niño y otras personas podrían resultar gravemente lesionados. Todo niño que viaje en su vehículo debe ubicarse en una protección adecuada para su tamaño.

Hay diferentes tamaños y tipos de protección para niños, desde recién nacidos hasta para niños casi lo suficientemente grandes para poder usar el cinturón de seguridad de adulto. Siempre consulte el manual del propietario del vehículo para utilizar el asiento correcto para su niño.

Antes de comprar cualquier sistema de seguridad para niños, asegúrese de que tiene una etiqueta que certifique que cumple con todas las normas y estándares de seguridad aplicables. También debe asegurarse de que se puede instalar en el vehículo en el que va a usarse.

**NOTA:** Para información adicional consulte la página web [www.seatcheck.org](http://www.seatcheck.org)

### Resumen de recomendaciones para sistemas de protección para niños en vehículos

	Tamaño, altura, peso y edad del niño	Tipo de recomendación para protección del niño
Bebés y niños muy pequeños	Niños de 2 años o menores que no han alcanzado los límites de altura y peso promedio.	Ya sea un portabebés o un asiento convertible orientado hacia atrás en el asiento trasero del vehículo.
Niños pequeños	Niños que tiene al menos 2 años y han sobrepasado los límites de altura y peso promedio.	Asiento orientado hacia el frente con arnés de 5 puntos en el asiento trasero del vehículo.
Niños grandes	Niños que sobrepasan los límites promedio a su edad pero aún son pequeños para que el cinturón de seguridad ajuste apropiadamente.	Sentarse en el asiento trasero del vehículo con un asiento elevador de posiciones del cinturón de seguridad y el cinturón de seguridad del vehículo.
Niños muy grandes para las protecciones	Niños de 12 años o menores que sobrepasan los límites de altura y peso para un asiento elevador.	Sentarse en el asiento trasero, con el cinturón de seguridad del vehículo.

### Infantes y sistemas de protección

Expertos en seguridad recomiendan que los niños viajen viendo hacia la parte trasera del vehículo hasta que tengan dos años de edad o hasta que





alcancen el límite de peso o altura de su silla de seguridad. Dos tipos de sillas de seguridad se pueden utilizar en posición hacia la parte trasera: sillas para infantes y asientos convertibles para niños.

La silla para infantes que se utiliza viendo hacia la parte posterior del vehículo, se recomienda para niños desde su nacimiento hasta que alcancen el límite de peso o altura de la silla. Los asientos para niños convertibles pueden utilizarse ya sea viendo hacia la parte posterior o delantera del vehículo. Los asientos para niños convertibles frecuentemente tienen un límite de peso mayor cuando se utilizan en posición hacia la parte posterior del vehículo que las sillas para infantes, para que puedan ser utilizadas por niños que hayan superado el tamaño de la silla para infantes pero todavía tienen menos de dos años. Los niños deben permanecer en su silla posicionada hacia la parte posterior del vehículo hasta que alcancen el peso máximo y la altura requeridos por su protección.

### ¡ADVERTENCIA!

- Nunca posicione un sistema de protección para niños orientado hacia atrás frente a una bolsa de aire. El despliegue de la bolsa de aire frontal puede provocar lesiones graves o incluso la muerte a niños de 12 años o menores, incluyendo a niños en un sistema de protección orientado hacia atrás.
- Nunca instale un sistema de protección para niños orientado hacia atrás en el asiento delantero del vehículo. Solamente utilice un sistema de protección para niños orientada hacia atrás en un asiento trasero. Si el vehículo no cuenta con asiento trasero, no transporte un sistema de protección orientado hacia atrás en el vehículo.

No instale una silla viendo hacia atrás usando un soporte trasero de pie en el vehículo. El piso de este vehículo no está diseñado para manejar las fuerzas en caso de un choque con este tipo de asientos. En un choque, el soporte de pie no funcionará como fue diseñado y el niño podría salir severamente lastimado como resultado.



### Niños mayores y sistemas de protección

Los niños que tienen dos años de edad o que han superado los límites del asiento convertible para niños orientado hacia atrás, ahora pueden ir en sistemas de protección para niños orientados hacia el frente. Los asientos

de niños que estén colocados hacia el frente y los asientos convertibles son para niños que tiene dos años de edad o que han sobre pasado los límites de peso y altura del asiento orientado hacia atrás o del portabebés orientado hacia atrás. Los niños deberán permanecer sentados en el asiento viendo hacia el frente en asiento para niño con un arnés el mayor tiempo posible, hasta que el peso y la altura sean las permitidas para usar la silla de niño.

Los niños cuyo peso o altura es superior a los límites del asiento orientado hacia el frente, deben utilizar un asiento elevador de posicionamiento de cinturón hasta que el cinturón de seguridad del vehículo le ajuste apropiadamente. Si el niño no puede sentarse con las rodillas flexionadas sobre el cojín del asiento, mientras que la espalda del niño está en contra del respaldo del asiento, se debe utilizar un asiento elevador de posicionamiento de cinturón de seguridad. El niño y el asiento de posicionamiento de cinturón de seguridad para niños van sujetos en el vehículo por el cinturón de seguridad.

### ¡ADVERTENCIA!

- Una instalación incorrecta podría causar una falla en el sistema de protección para niños. Podría aflojarse en una colisión. El niño podría salir severamente dañado o podría causarle la muerte. Siga las instrucciones del fabricante del sistema de protección para niños cuando instale la retención.
- Después de que el sistema de retención para niño sea instalado en el vehículo, no mueva el asiento hacia atrás o para adelante; ya que podría aflojar la instalación de la retención. Quite la retención antes de mover la posición del asiento. Cuando el asiento sea ajustado, vuelva a instalar la retención.
- Cuando el sistema de protección para niños no esté en uso, asegúrelo en el asiento con los cinturones o con los anclajes LATCH o sáquelo del vehículo. No lo deje suelto en el vehículo. En alguna parada súbita, éste podría salir volando y golpear a los ocupantes o a los respaldos de los asientos y causar lesiones severas.

### Niños demasiado grandes para usar asientos elevadores

Los niños que sean lo suficientemente grandes para usar el cinturón de torso confortablemente y que sus piernas sean lo suficientemente largas para doblar las rodillas sobre el asiento delantero con la espalda pegada al respaldo, deberán utilizar el cinturón de seguridad en el asiento trasero. Realice las siguientes 5 preguntas para decidir si el niño está listo para utilizar solo el cinturón de seguridad:

1. ¿El niño se puede sentar hasta atrás con la espalda pegada al respaldo?
2. ¿Las rodillas del niño se pueden doblar confortablemente – mientras está sentado con la espalda pegada al respaldo?
3. ¿El cinturón torsopélvico cruza el hombro del niño entre su cuello y brazo?
4. ¿La correa inferior del cinturón esta lo más bajo posible, tocando los muslos del niño y no su estómago?



5. ¿El niño puede permanecer sentado de esta manera todo el viaje?

Si la respuesta a cualquiera de estas preguntas es “no”, entonces el niño necesita utilizar un asiento elevador en este vehículo. Si el niño está utilizando un cinturón torso pélvico, verifique que el cinturón esté ajustado periódicamente. Si el niño se retuerce o se agacha puede mover el cinturón fuera de su posición. Si el cinturón toca su cara o cuello mueva al niño más al centro del vehículo. Nunca permita que un niño ponga la correa superior del cinturón por debajo del brazo o detrás del cuello.

### ¡ADVERTENCIA!

Nunca permita que un niño se ponga el cinturón por debajo del hombro, el brazo o detrás de su espalda. En un accidente, la correa de hombro no protegerá al niño apropiadamente, lo que podría causar severas lesiones o la muerte. El niño deberá siempre usar ambos cinturones, el de hombro y el de cadera correctamente.

#### Recomendaciones para el anclaje de los asientos para niños

Tipo de retención	Combinación de peso del niño y la retención	Use cualquier método de anclaje mostrado con una “X”			
		LATCH — Anclajes inferiores solamente	Cinturón solamente	LATCH — Anclajes inferiores + superiores	Cinturón + anclajes superiores
Viendo hacia atrás	hasta 29.5 kg (65 lbs)	X	X		
Viendo hacia atrás	Más de 29.5 kg (65 lbs)		X		
Viendo hacia adelante	hasta 29.5 kg (65 lbs)			X	X
Viendo hacia adelante	Más de 29.5 kg (65 lbs)				X

### Sistema de sujeción de anclajes y correas inferiores para niños (LATCH)



022668173

#### Etiqueta LATCH

Su vehículo está equipado con el sistema de anclaje de protección para los niños denominado LATCH, que deriva de las palabras en inglés para anclaje superior y correas de anclaje para niños. El sistema LATCH tiene tres puntos en el vehículo donde instalar sistemas de protección compatibles con LATCH. Existen dos puntos de anclaje inferior en la parte trasera del cojín donde se pone en contacto con el respaldo de los asientos y un punto de anclaje para correas en la parte posterior del asiento. Estos anclajes



permiten instalar el sistema de protección para niños sin usar los cinturones de seguridad del vehículo. Algunas posiciones de anclaje pueden tener el anclaje de correas pero no el anclaje inferior. En estas ubicaciones, el cinturón de seguridad debe ser usado con el punto de anclaje para correas para instalar el sistema de protección para niños. Para mayor información, favor de revisar la tabla que se encuentra más adelante.

### Posiciones LATCH para la instalación de los sistemas de protección para niños en el vehículo

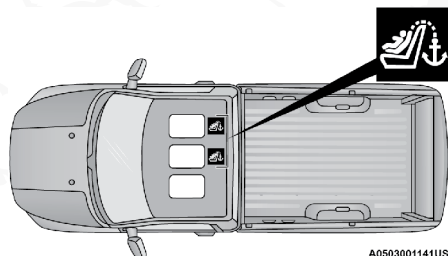

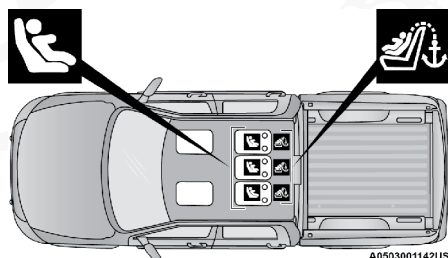

Posiciones LATCH en cabina sencilla

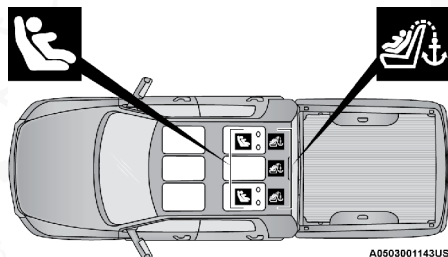

Posiciones LATCH en doble cabina con banca dividida 60/40



Posiciones LATCH en cabina extendida

-  Símbolo de anclaje inferior 2 anclajes por cada posición de asiento
-  Símbolo de anclaje de la correa superior

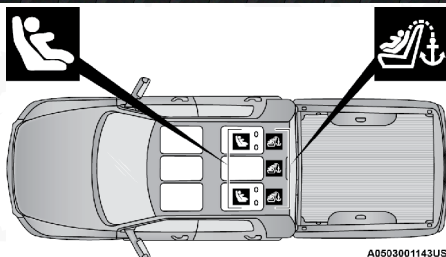

A0503001143US

### Posiciones LATCH en banca corrida completa

- Símbolo de anclaje inferior 2 anclajes por cada posición de asiento
- Símbolo de anclaje de la correa superior

### Preguntas frecuentes de la instalación de la retención para niños con el LATCH

¿Cuál es el peso límite (peso del niño más peso del asiento de protección) que el sistema LATCH puede soportar?	29.5 kg (65 lbs)	Use el sistema de anclaje LATCH hasta que el peso combinado de el niño junto con el peso del asiento protector sea 29.5 kg (65 lbs). Use el cinturón de seguridad en lugar del sistema LATCH una vez que el peso combinado es más de 29.5 kg (65 lbs).
¿Se pueden utilizar juntos los anclajes LATCH y el cinturón de seguridad para sujetar un asiento protector tanto orientado al frente como hacia atrás?	No	No use el cinturón de seguridad cuando se use el sistema de anclaje LATCH para sujetar los asientos protectores para niños.  Puede fijar asientos elevadores a los anclajes LATCH si el fabricante de estos lo permite. Consulte el manual del propietario de su sistema de protección para más información.
¿Se puede instalar un asiento para niño en el centro utilizando los anclajes LATCH inferiores?	N/A	Modelos cabina extendida o doble con banca trasera corrida: Use el cinturón de seguridad y los anclajes de correas para instalar el asiento para niño en la posición central.  Doble cabina con banca trasera dividida: Puede instalar los sistemas de protección para niños utilizando los anclajes inferiores proporcionados en la posición central.



### Preguntas frecuentes de la instalación de la retención para niños con el LATCH

¿Se pueden instalar dos asientos para niños usando el mismo anclaje LATCH inferior?	No	Nunca "comparta" un anclaje LATCH con dos o más asientos para niño. Si la posición central, no tiene anclajes inferiores LATCH, use el cinturón de seguridad para instalar el asiento para niño en la posición central a un lado del asiento para niño instalado en alguna de las posiciones que sí cuentan con anclajes LATCH.
¿Un asiento protector para niños orientado hacia atrás puede tocar la parte trasera del asiento del pasajero frontal?	Si	El asiento para niños puede tocar la parte trasera del asiento del pasajero frontal si el fabricante del asiento protector así lo autoriza. Vea el manual del asiento para niño.
¿Se pueden remover las protecciones para la cabeza?	Si	Las cabeceras traseras (si así está equipado) podrían ser retiradas y éstas interfieren con la instalación de un sistema de protección para niños.

#### Localización de los anclajes LATCH



Los anclajes inferiores del asiento trasero son barras redondas, localizadas atrás del cojín del asiento, donde se une con el respaldo del asiento y son visibles solamente cuando se recarga en el asiento trasero para instalar la protección para niños. Usted las sentirá fácilmente si pasa su dedo por la intersección de la superficie del respaldo y del cojín del asiento.

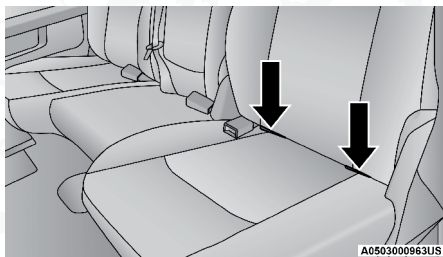

Anclajes LATCH de asientos traseros (vista del lado del conductor) en cabina extendida o doble

#### Localización del anclaje de correa



Los modelos de cabina sencilla tienen anclajes de correa superior detrás del asiento central y del asiento del lado derecho.

Los modelos doble cabina tienen anclajes de correa superior detrás de cada asiento trasero.



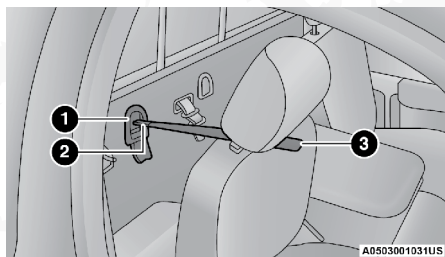

### Anclajes cabina regular

- 1 — Gancho de la correa
- 2 — Correa dirigida hacia el asiento para niños
- 3 — Anclaje de correa superior

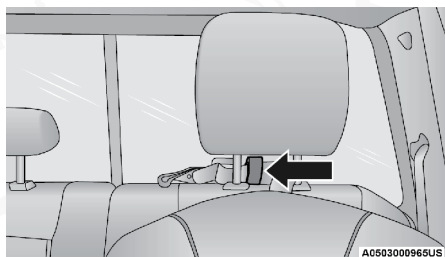

### Anclajes laterales en cabina extendida/doble

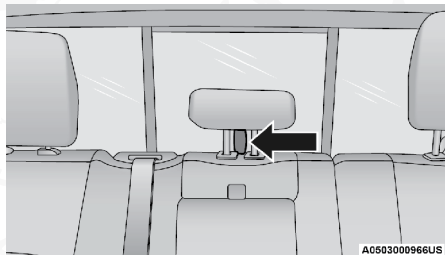

### Anclaje central con cabecera (si así está equipado) en posición elevada en cabina extendida/doble

El sistema de retención para niños compatible con LATCH, estará equipado con una barra rígida o con cuerdas flexibles de cada lado. Cada una tendrá un gancho o un conector para agarrarla en el anclaje inferior y una manera de apretar la conexión al anclaje. Los asientos para niño que pueden colocarse viendo al frente y los que se colocan viendo hacia atrás también traen correas de sujeción. Las correas de sujeción traerán ganchos al final de la correa para agarrar el anclaje superior y una manera de apretar la correa después de que sea colocada al anclaje.



## Asiento Central LATCH

*Cabina extendida o doble cabina con banca trasera completa (anclajes inferiores centrales no disponibles)*

### ¡ADVERTENCIA!

- Nunca instale un asiento para niño en la posición central utilizando anclajes LATCH. Esta posición no se encuentra aprobada para insalar sistemas de protección infantil a través de fijadores LATCH. Utilice el cinturón de seguridad y el anclaje de correa para instalar el asiento para niño en la posición central.
- Nunca instale asientos para niños compatibles con LATCH de manera que dos asientos compartan un anclaje inferior común. Consulte la sección "Instalación de un asiento para niños compatible con LATCH", para las instrucciones de una instalación típica.

*Doble cabina con asiento trasero dividido: (Anclajes inferiores centrales disponibles)*

Si un sistema de sujeción para niños instalado en la parte central bloquea el asegurado del cinturón de seguridad, no utilice ese asiento. Si el sistema de sujeción bloquea los anclajes LATCH o cinturones de seguridad, no debe instalarlo en esa posición.

### ¡ADVERTENCIA!

Nunca instale en el mismo anclaje más de un asiento de seguridad. Consulte la sección "Instalación de asientos de protección infantil con anclajes LATCH" para las instrucciones típicas de instalación.

**Siempre siga las instrucciones del fabricante del asiento de seguridad durante la instalación. No todos los sistemas de retención infantil se instalarán como se describe aquí.**

## Instalación de los asientos de protección para niños compatible con anclajes LATCH

Si en la posición en la cual se quiere instalar el asiento para niño tiene cinturones de seguridad equipados con contrahebillas o dispositivos retráctiles de bloqueo automático (ALR), coloque los cinturones de seguridad de acuerdo a las instrucciones que a continuación se presentan. Vea la sección "Instalación de la protección para niños usando los cinturones de seguridad del vehículo" para conocer con qué tipo de cinturón de seguridad cuenta cada asiento de acuerdo a su posición.

1. Afloje los ajustadores en las cintas inferiores y en la correa de tal forma que pueda sujetar más fácilmente los ganchos o conectores a los anclajes del vehículo.
2. Coloque el asiento para niño entre los anclajes inferiores de la posición seleccionada. Para la segunda fila de asientos, quizás tenga que reclinar el asiento y/o elevar la cabecera para que el asiento para niño quede en una mejor posición.
3. Sujete los ganchos inferiores o conectores del asiento para niño a los





anclajes inferiores de la posición seleccionada del asiento.

4. Si la protección para niño tiene correa sujetadora, conéctela al anclaje de correa superior del vehículo. Vea la sección "Instalación de la protección para niño utilizando anclajes de sujeción de correa superior" y siga las instrucciones que se presentan.
5. Apriete todas las cintas conforme empuja la protección para niños hacia atrás y hacia abajo en el asiento, eliminando la holgura de las cintas de acuerdo con las instrucciones del fabricante de la protección para niños.
6. Pruebe que la protección para niño esté instalada con fuerza, tirando de un lado a otro del asiento para niño siguiendo la misma trayectoria del cinturón de seguridad. Este no debe moverse más de 25.4 mm (1 pulgada) en cualquier dirección.

### **Cómo colocar los cinturones de seguridad ALR que no son usados**

Cuando se utiliza el sistema de anclaje LATCH para la instalación de una protección para niño, todos los cinturones de seguridad ALR que no están siendo ocupados por otros pasajeros o para sujetar alguna otra protección deben colocarse de una manera adecuada. Un cinturón de seguridad que no está en uso puede dañar a un niño que se encuentre jugando con él y accidentalmente bloquea el retractor del cinturón de seguridad. Antes de instalar una protección para niño que utilice el sistema LATCH, abrache los cinturones de seguridad detrás de la protección y fuera del alcance del niño. Si el cinturón de seguridad una vez abrochado interfiere con la instalación de la protección para niño, en lugar de abrocharlo detrás de la protección colóquelo siguiendo la trayectoria del cinturón de seguridad de la protección para niño y al final abróchelo. No bloquear el cinturón de seguridad. Recuerde a todos los niños en el vehículo que los cinturones de seguridad no son juguetes y no se debe jugar con ellos.

#### **¡ADVERTENCIA!**

- La instalación incorrecta de una protección para niños al anclaje LATCH puede ocasionar la falla de la protección de bebés o niños. El niño se podría lesionar gravemente o morir. Siga exactamente las indicaciones del fabricante cuando instale la protección para el bebé o el niño.
- Los anclajes de retención para niño están diseñados para soportar el peso impuesto para colocar una retención para niño. Bajo ninguna circunstancia podrán ser usados para cinturones de adultos, arneses, o para sujetar cualquier otra carga o equipo en el vehículo.

### **Instalación de la protección para niños usando los cinturones de seguridad del vehículo**

Los sistemas de protección para niños están diseñados para ser asegurados en los asientos del vehículo por cinturones pélvicos o por la porción pélvica de un cinturón torso/pélvico.

#### **¡ADVERTENCIA!**

- La instalación incorrecta de una protección para niños al anclaje LATCH puede ocasionar la falla del sistema de protección para niños. El niño se podría lesionar gravemente o morir.



**¡ADVERTENCIA!**

- Siga exactamente las indicaciones del fabricante cuando instale la protección para el bebé o el niño.

Los cinturones de seguridad de los pasajeros de posiciones están equipados con retractor de bloqueo automático (ALR) una hebilla autobloqueante o ambos. Ambos están diseñados para mantener la porción pélvica ajustada alrededor de la protección para niños de tal forma que no es necesario usar seguros de traba. El retractor ALR se puede poner en modo de bloqueo jalando toda la correa del retractor y permitiendo que la correa se retraiga automáticamente. Si está bloqueado, el ALR hará un sonido de clic mientras se retrae la correa. Para más información sobre el ALR referirse a la descripción de "Modo de bloqueo automático" en la sección "Protecciones para las ocupantes". La hebilla está diseñada para mantener una porción del hombro, del cinturón torsopélvico, ajustada firmemente a través de la protección para niño. Vea la tabla que se presenta más adelante, al igual que las siguientes secciones, para más información sobre los tipos de cinturón de seguridad.

**Instalación de la protección para niños usando los cinturones de seguridad torsopélvicos en este vehículo**

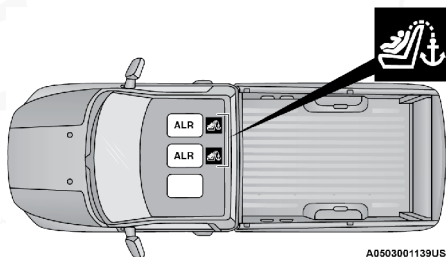

**Ubicación de dispositivos retráctiles de bloqueo (ALR) en cabina sencilla**

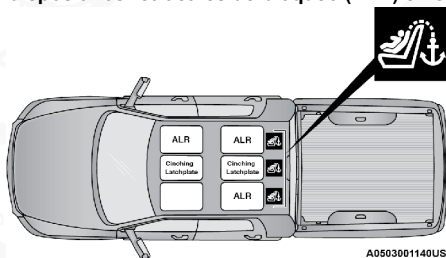

**Ubicación de dispositivos retráctiles de bloqueo (ALR) en doble cabina**

CINCH: Hebilla autobloqueante.

ALR = Retractor automático de bloqueo intercambiable

 Símbolo de anclaje de la correa superior

### Pregunta frecuentes acerca de la instalación de sillas de retención para niños

¿Cuál es el peso límite (peso del niño más peso del asiento de protección) para utilizar el anclaje de sujeción de correa con el cinturón de seguridad para sujetar una protección para niño orientada hacia el frente?	El peso límite de la protección para niño	Siempre utilice los anclajes de sujeción de correa cuando se utilice el cinturón de seguridad para instalar una protección para niño orientada hacia el frente, hasta el límite del peso recomendado para la protección para niño.
¿Un asiento protector para niños orientado hacia atrás puede tocar la parte trasera del asiento del pasajero frontal?	Si	El asiento para niños puede tocar la parte trasera del asiento del pasajero frontal si el fabricante del asiento protector así lo autoriza.
¿Se pueden remover las cabeceras?	Si	Las cabeceras traseras (si así está equipado) podrían ser retiradas y éstas interfieren con la instalación de un sistema de protección para niños. Consulte la sección "Cabeceras" para más información.
¿Puede la parte inferior de la hebilla girarse en sentido contrario a la trayectoria del cinturón de la protección para niño, para hacer que se ajuste firmemente?	Si — Hebilla autobloqueante (CINCH) No — ALR	En posiciones con hebilla autobloqueante (CINCH), la parte inferior de la hebilla puede girarse hasta 3 veces. No gire la parte inferior de la hebilla en las posiciones de los asientos en las cuales se cuenta con dispositivos retráctiles ALR.

### Instalación de un sistema de sujeción utilizando retractor automáticos de bloqueo Intercambiables (ALR)

Los sistemas de retención para niños están diseñados para ser asegurados en el asiento del vehículo usando los cinturones o la porción del hombro del cinturón.

#### ¡ADVERTENCIA!

- La instalación incorrecta de una protección para niños al anclaje LATCH puede ocasionar la falla del sistema de protección para niños. El niño se podría lesionar gravemente o morir.
- Siga exactamente las indicaciones del fabricante cuando instale la protección para el bebé o el niño.

#### Para modelos doble cabina y cabina extendida

1. Coloque el asiento para niño en el asiento central. Para algunos asientos de la segunda fila, es posible que necesite reclinar el asiento y/o levantar



la cabecera para obtener un mejor ajuste. Si el asiento trasero se puede mover hacia adelante y hacia atrás en el vehículo, es posible que desee moverlo a su posición más trasera para hacer espacio para el asiento de niño. También puede mover el asiento delantero hacia adelante para permitir más espacio.

#### **Para cabinas sencillas**

1. Coloque el asiento para niños en el centro del asiento. Para algunos asientos de la segunda fila (si así está equipado), puede necesitar reclinar el asiento y/o elevar la cabecera para lograr un mejor acoplamiento.
2. Jale lo suficiente del cinturón de seguridad que se encuentra en el dispositivo retráctil para recorrer la trayectoria marcada del asiento para niños. No deje dobleces en la trayectoria del cinturón.
3. Deslice la hebilla plateada dentro de la contrahebilla hasta escuchar un "clic".
4. Jale del cinturón de manera que la parte inferior del cinturón esté apretada con el asiento para niños.
5. Para bloquear el cinturón, jale la parte que se ajusta al torso en su totalidad y luego permita que esta sea retraída nuevamente dentro del dispositivo retráctil. Mientras el cinturón es retraído escuchará el mecanismo del dispositivo retráctil. Esto significa que el cinturón de seguridad se encuentra en modalidad de asegurado automático.
6. Intente retraer la correa fuera del retractor; si éste se encuentra bloqueado, no lo podrá jalar en lo absoluto. Si éste no se encuentra bloqueado, repita el paso número 5.
7. Finalmente, jale el cinturón para deshacerse de cualquier holgura que haya entre la parte inferior del cinturón y el asiento para niños mientras lo recorre hacia la parte trasera del asiento.
8. Si el asiento de sujeción para niños cuenta con una correa superior y el asiento donde está colocado cuenta con un anclaje superior, conecte la correa al anclaje firmemente. Vea la sección de "Anclajes y correas inferiores para niños (LATCH)".
9. Verifique que el asiento para niños está bien ajustado al asiento jalándolo hacia enfrente y atrás y hacia los lados en la ruta del cinturón de seguridad. El asiento no debe moverse más de 25.4 mm (1 inch) en cualquier dirección.

Cualquier sistema de sujeción que utiliza cinturones de seguridad se aflojará eventualmente, así que verifique los cinturones continuamente y ajústelos en caso de ser necesario.

#### **Instalación de la protección para niños con cinturones de seguridad con hebilla autobloqueante (CINCH, si así está equipado)**

Los sistemas de retención para niños están diseñados para ser asegurados en el asiento del vehículo usando los cinturones o la porción del hombro del cinturón.



**¡ADVERTENCIA!**

- La instalación incorrecta de una protección para niños al anclaje LATCH puede ocasionar la falla del sistema de protección para niños. El niño se podría lesionar gravemente o morir.
- Siga exactamente las indicaciones del fabricante cuando instale la protección para el bebé o el niño.

1. Coloque el asiento para niño en el centro del asiento en el cual se va a instalar. Para la segunda fila de asientos (si así está equipado), quizás tenga que reclinar el asiento y/o elevar la cabecera, para que el asiento para niño quede en una mejor posición.

Si el asiento trasero puede ser movido hacia atrás y hacia adelante en el vehículo, podría moverlo a la posición más atrás posible, para poder hacer espacio para el asiento de niño. También podría mover el asiento frontal hacia adelante y hacer más espacio para el asiento de niño.

2. Jale el cinturón del retractor hasta que esté suficientemente largo para poder pasar a través de la protección para niño. No gire la correa del cinturón en la trayectoria.
3. Inserte la contra hebilla en la hebilla hasta que oiga un "clic".
4. Finalmente jale el exceso de la cinta para apretar la porción pélvica alrededor de la protección para el niño.
5. Si la protección para niño cuenta con correa de sujeción superior y el asiento en el cual se está posicionando cuenta con un anclaje superior de correa, conecte la correa de sujeción con el anclaje y ajústela firmemente. Refiérase a "Sistema de anclaje de asientos para niños (anclajes inferiores y correas para niños)" para las instrucciones.
6. Pruebe que la protección para niño esté instalada con fuerza, tirando de un lado a otro del asiento para niño siguiendo la misma trayectoria del cinturón de seguridad. Éste no debe moverse más de 25.4 mm (1 pulgada) en cualquier dirección.

Cualquier sistema de cinturón de seguridad se aflojará con el tiempo, así que verifique ocasionalmente el cinturón y jálelo para ajustarlo si es necesario.

Si la hebilla o la contrahebilla encuentran muy cercanas a la dirección de apertura de la protección para niño, tal vez tenga problemas al ajustar el cinturón de seguridad del vehículo. Si esto sucede, desconecte la contrahebilla y gire la parte superior del cinturón hasta 3 veces para acortarlo. Después inserte la contrahebilla dentro de la hebilla con el botón de liberado viendo hacia afuera, lejos de la protección para niño. Repita los pasos 4 a 6, para completar la instalación.

Si una vez que se acortó la hebilla, el cinturón sigue sin quedar ajustado firmemente, desconecte la contrahebilla del cinturón y gire la hebilla media vuelta e inserte la placa de cierre dentro de la hebilla nuevamente. Si continúa sin poder asegurar de manera justa y firme la protección para niño, intente en otra posición.



## Instalación de protecciones usando los anclajes de correa superiores

### ¡ADVERTENCIA!

No fije la correa superior de un sistema de protección para niños orientado hacia atrás en la parte frontal del asiento, incluyendo el marco del asiento u otro anclaje de correas. Fije la correa de este tipo de sistemas de protección en el anclaje asignado para la posición de asiento seleccionada, localizada detrás de la parte superior del mismo. Consulte la sección "Posiciones LATCH para la instalación de los sistemas de protección para niños en el vehículo" para consultar las localizaciones correctas para anclaje superior en su vehículo.



### En vehículos con cabina regular

En cabinas regulares, los anclajes superiores están detrás de cada asiento. Hay una cubierta de plástico sobre el anclaje. Para colocar una silla de bebé haga lo siguiente:

1. Coloque el asiento para niños sobre el asiento y ajuste la correa para que pase sobre el respaldo del asiento, debajo de la cabecera y directamente hacia el anclaje detrás del asiento.

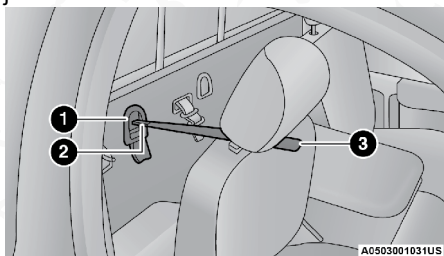

Anclajes en cabina regular

- 1 — Gancho de la correa
- 2 — Correa dirigida hacia el asiento para niños
- 3 — Anclaje de la correa

2. Coloque el asiento de manera que la correa cuente con la posición más directa hacia el anclaje. La correa debe de pasar entre la cabecera y el respaldo a través de los postes sujetadores. Puede que necesite ajustar la cabecera de manera que la correa pase por debajo de esta y a través de los postes sujetadores.
3. Levante la cubierta (si así está equipado), y coloque el gancho en la abertura cuadrada de la hoja metálica. Ajuste la correa de acuerdo a las instrucciones del fabricante del asiento.



**¡ADVERTENCIA!**

Nunca coloque un asiento para niños en dirección a la parte trasera frente a una bolsa de aire. El despliegue de la bolsa de aire puede provocar lesiones severas o incluso la muerte a un niño de 12 años o menos.

**Vehículos Crew Cab®**

Los anclajes superiores para las correas en este vehículo son aros de correas de sujeción localizados entre el cristal trasero y el respaldo de los asientos traseros. Hay un aro para correas de sujeción que se localiza detrás de cada asiento trasero. Siga los siguientes pasos para asegurar las correas de sujeción del asiento para niños.

**Asientos laterales traseros**

1. Eleve la cabecera y localice los aros de las correas de sujeción que se encuentran entre el parabrisas trasero y el respaldo de los asientos traseros.

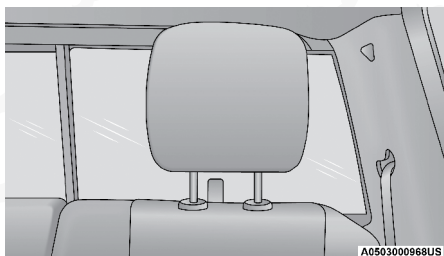
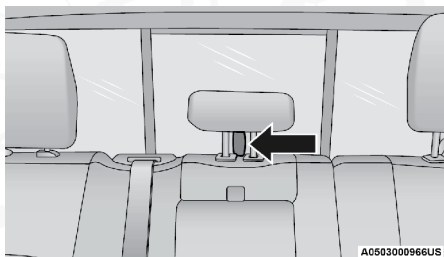
**Cabecera en posición elevada****Aro de correa de sujeción detrás de la cabecera central en posición elevada**

2. Coloque el asiento de sujeción para niños en la posición deseada y ajuste la correa de sujeción para que pueda llegar más allá del respaldo, debajo de la cabecera, a través del aro de sujeción detrás del asiento y hasta el aro de la correa de sujeción detrás del asiento central.
3. Pase el gancho de la correa de sujeción debajo de la cabecera por detrás del asiento para niños, a través del aro de correa de sujeción detrás del asiento y hasta el aro de sujeción central.



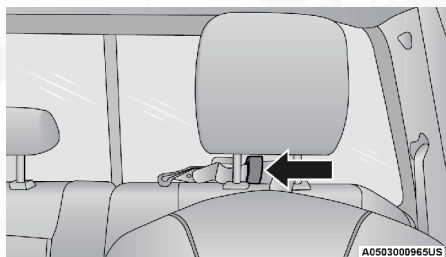

Correa de sujeción a través del aro de sujeción lateral

4. Acople el gancho para la correa de sujeción del centro (ver diagrama). Apriete la correa de sujeción según las instrucciones del fabricante del asiento de niño.

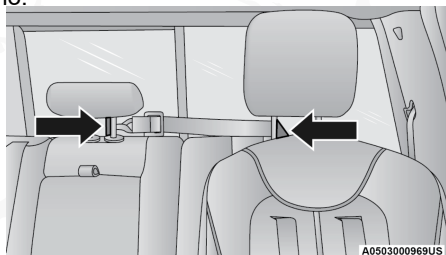

Correa de sujeción a través del aro de sujeción lateral conectado al aro de sujeción central

**NOTA:** Si coloca asientos para niños en ambas posiciones laterales traseras (asientos izquierdo y derecho), los ganchos de las correas de sujeción del asiento para niños deben estar conectados al aro de sujeción central. Esta es la forma correcta de sujetar dos asientos para niños en los asientos laterales.

#### *Asiento central*

1. Eleve la cabecera hasta tener acceso al aro de sujeción localizado entre el parabrisas trasero y el asiento trasero.

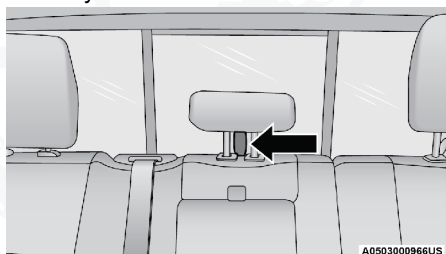

Aro de correa de sujeción detrás de la cabecera central en posición elevada

2. Coloque el asiento de sujeción para niños en la posición deseada y ajuste la correa de sujeción para que pueda llegar más allá del respaldo, debajo de la cabecera, a través del aro de sujeción detrás del asiento y hasta el aro de la correa de sujeción detrás de los asientos laterales ya sea el derecho o izquierdo.



3. Pase el gancho de la correa de sujeción debajo de la cabecera por detrás del asiento para niños, a través del aro de correa de sujeción detrás del asiento y hasta el aro de sujeción de los asientos laterales ya sea el izquierdo o derecho.

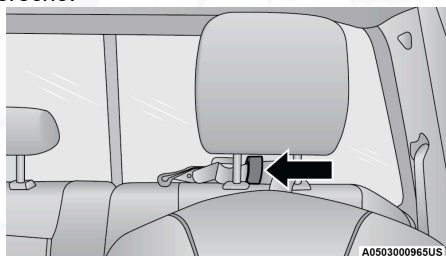

**Correa de sujeción a través del aro de sujeción central**

4. Asegure el gancho en el aro de sujeción lateral (ver Ilustración). Ajuste la correa de sujeción según las instrucciones del fabricante del sistema de protección para niños.

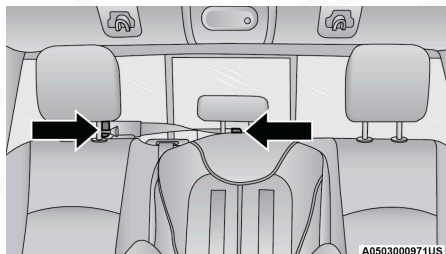

**Correa de sujeción a través del aro de sujeción central y asegurado del aro de la correa lateral**

### ***Instalación de tres asientos de sujeción para niños***

1. Coloque un asiento de sujeción para niños en cada asiento lateral. Dirija las correas de sujeción para los asientos que serán colocados en las posiciones laterales siguiendo las instrucciones para los asientos laterales.
2. Asegure los dos ganchos al aro de sujeción central, pero no los ajuste todavía.
3. Coloque el tercer asiento en la parte central trasera. Dirija las correas de sujeción siguiendo las instrucciones para el asiento central.
4. Asegure el gancho al aro de sujeción lateral.
5. Ajuste las correas de sujeción de acuerdo a las instrucciones del fabricante, ajuste las correas de sujeción izquierda y derecha antes de ajustar la correa central.

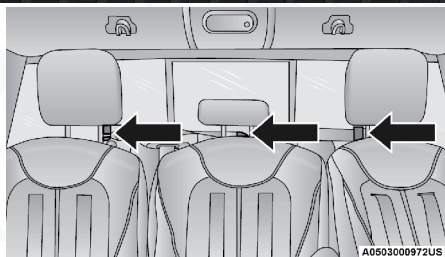

Posiciones laterales y central

**¡ADVERTENCIA!**

- Una correa de sujeción colocada incorrectamente puede provocar movimiento de cabeza excesivo y provocar lesiones al niño. Los anclajes deben estar posicionados justo detrás del asiento para niños para asegurar la correa de sujeción superior.
- Si su vehículo está equipado con asientos traseros plegables, asegúrese de que la correa de sujeción no se resbala dentro de la abertura entre los respaldos cuando trata de remover la holgura.

**CONSEJOS DE SEGURIDAD****Transporte de pasajeros**

Este vehículo está diseñado para transportar pasajeros en la cabina solamente. Por razones de seguridad, **NUNCA TRANSPORTE PASAJEROS EN EL ÁREA DE CARGA.**

**¡ADVERTENCIA!**

- No deje niños o animales dentro de los vehículos estacionados en clima cálido. La acumulación de calor en el interior puede ocasionar lesiones serias o la muerte.
- Es extremadamente peligroso viajar en el área de carga, dentro o fuera de un vehículo. En una colisión, las personas que viajan en esas áreas están más expuestas a lesionarse gravemente o a morir.
- No permita que viajen personas en ninguna área del vehículo que no esté equipada con asientos y cinturones de seguridad.
- Asegúrese de que todos en el vehículo estén en un asiento y utilicen los cinturones de seguridad correctamente.

**Transporte de mascotas**

El despliegue de las bolsas de aire en el asiento delantero podría lastimar a su mascota. Una mascota sin protección puede ser expulsada y sufrir lesiones, o lesionar a un pasajero durante una frenada de pánico o una colisión.

Las mascotas deben estar protegidas en el asiento trasero con arneses para mascotas o portadores de mascotas que se puedan asegurar con los cinturones de seguridad.



## Verificaciones de seguridad que debe hacer dentro del vehículo

### Cinturones de seguridad

Inspeccione los cinturones periódicamente, verificando cortaduras, deshilachaduras y partes sueltas. Las partes dañadas se deben reemplazar inmediatamente. No desmonte ni modifique el sistema.

Los conjuntos de los cinturones de seguridad delanteros se deben reemplazar después de una colisión. Los conjuntos de cinturones de seguridad se deben reemplazar después de una colisión si se dañaron (por eje. retractor doblado, cinta con cortaduras, etc.) Si existe alguna duda respecto a la condición del cinturón o del retractor, reemplace el cinturón de seguridad.

### Luz de advertencia de las bolsas de aire



La luz se debe encender y permanecer encendida durante cuatro a ocho segundos como una verificación del foco, cuando el interruptor de ignición se enciende inicialmente. Si la luz no se enciende durante el arranque, vea a su distribuidor autorizado. Si la luz permanece encendida, parpadea o se enciende mientras conduce, haga que se verifique el sistema en un distribuidor autorizado.

### Desempañador



Revise el funcionamiento seleccionando el modo de desempañador y poniendo el control del ventilador en alta velocidad. Deberá sentir el aire que sale contra el parabrisas. Vea a su distribuidor autorizado para darle servicio si su desempañador no funciona.

### Información de seguridad sobre tapetes del piso

Utilice siempre tapetes para el piso adecuados para ajustarse en el alojamiento de los pies de su vehículo. Utilice solamente tapetes para el piso que no obstruyan el área de los pedales y que queden firmemente asegurados, de maneja que no se deslicen fuera de su lugar e interfieran con los pedales o afecten el funcionamiento seguro de su vehículo de alguna otra manera.

#### ¡ADVERTENCIA!

Un tapete colocado incorrectamente, dañado, doblado o apilado, o sujetadores de tapete rotos, podrían provocar que los tapetes interfieran con la operación de los pedales de acelerador, freno o embrague y provocar una posible pérdida de control del vehículo. Para prevenir LESIONES SERIAS o la MUERTE:

- 
 SIEMPRE asegure correctamente los tapetes utilizando sus sujetadores. NO instale los tapetes al revés ni les dé la vuelta. Tire ligeramente de ellos cada cierto tiempo para confirmar que los sujetadores se encuentran asegurados correctamente.
- 
 SIEMPRE RETIRE EL TAPETE EXISTENTE EN EL VEHÍCULO antes de colocar algún otro. NUNCA instale un tapete que no pueda ser fijado y asegurado al vehículo correctamente a su vehículo. Si el tapete necesita ser reemplazado, sólo utilice tapetes aprobados por Stellantis para el año y modelo de su vehículo.



**¡ADVERTENCIA!**

- SÓLO utilice el tapete del lado del conductor, en el piso del área del conductor. Para verificar cualquier posible obstrucción, con el vehículo correctamente estacionado y el motor apagado, presione por completo el pedal del acelerador, freno y embrague (si así está equipado), buscando cualquier posible obstrucción. Si el tapete interfiere con la operación de los pedales o no se encuentra correctamente fijado al piso, retírelo y colóquelo en la cajuela.
- SÓLO utilice el tapete del lado del pasajero delantero, en el piso del área del pasajero.
- SIEMPRE asegúrese que ningún objeto caiga o se deslice al área del piso del conductor mientras el vehículo se encuentra en movimiento. Los objetos podrían atorarse debajo de los pedales del acelerador, freno, o embrague, y podrían provocar la pérdida de control del vehículo.
- NUNCA coloque objetos debajo del tapete (por ejemplo, toallas, trapos, llaves, etc). Estos objetos podrían mover la posición del tapete y provocar la obstrucción en la operación de los pedales de freno, acelerador o embrague.
- Si se ha retirado y reinstalado la alfombra del vehículo, siempre verifique que los sujetadores de los tapetes se encuentren fijos a la alfombra. Presione por completo cada pedal, para verificar si existe alguna interferencia de operación en los pedales del acelerador, freno o embrague, luego, coloque los tapetes.
- Se recomienda usar únicamente agua y jabón para limpiar los tapetes. Después de limpiarlos, siempre cheque que el tapete sea colocado correctamente los sujetadores y sea seguro para el uso de su vehículo.

**Verificaciones periódicas de seguridad que debe hacer fuera del vehículo****Llantas**

Examine si hay un desgaste excesivo de la huella o patrones de desgaste disperejo. Revise en busca de piedras, clavos, vidrios u otros objetos incrustados en la huella. Inspeccione la huella y los costados para ver si tienen cortadas o grietas. Revise el apriete de las tuercas de las ruedas. Revise la presión de las llantas (incluyendo la de refacción).

**Luces**

Haga que alguien observe el funcionamiento de las luces exteriores mientras usted maneja los controles. Verifique las luces direccionales y las luces indicadoras de luces altas en el tablero de instrumentos.

**Cerrojos de las puertas**

Revise que cierren bien, el cerrojo y asegurado.

**Fuga de líquidos**

Verifique el área debajo del vehículo después del estacionamiento nocturno



en busca de fugas de combustible, refrigerante del motor, aceite u otros líquidos. También si se detectan vapores de gasolina o se sospechan fugas de combustible, de líquido de la dirección hidráulica o de líquido de los frenos, se debe localizar la causa y corregirla inmediatamente.

## Gases de escape

### ¡ADVERTENCIA!

Los gases de escape pueden causar lesiones o la muerte. Contienen monóxido de carbono (CO), que es incoloro e inodoro. Respirarlo puede hacerle perder la conciencia y finalmente envenenarlo. Para evitar respirar (CO), siga estas sugerencias de seguridad:

- No haga funcionar el motor en un garaje cerrado o en áreas cerradas más del tiempo necesario para mover su vehículo dentro o fuera del área.
- Si es necesario permanecer sentado en un vehículo estacionado con el motor funcionando, ajuste sus controles de calefacción o enfriamiento para forzar el aire exterior al interior del vehículo. Coloque el ventilador en la velocidad más alta.
- Si usted requiere conducir el vehículo con las puertas traseras abiertas, asegúrese de que todas las ventanas estén cerradas y coloque el interruptor del ventilador del control de clima en alta velocidad. NO use el modo de recirculación.

La mejor protección contra la entrada de monóxido de carbono al vehículo es un sistema de escape del motor con el debido mantenimiento.

Siempre que observe un cambio en el sonido del sistema de escape, cuando pueda detectar humo del escape en el interior del vehículo o cuando la parte inferior o posterior del vehículo esté dañada, haga que un técnico competente inspeccione todo el sistema de escape y las áreas de la carrocería adyacentes para ver si hay partes rotas, dañadas, deterioradas o mal colocadas. Las uniones abiertas o las conexiones flojas pueden permitir que los humos del escape se filtren al compartimiento de los pasajeros. Además de lo anterior, inspeccione el sistema de escape cada vez que el vehículo se levante para lubricación o cambio de aceite. Efectúe los reemplazos que se requieran.

## Advertencias sobre el monóxido de carbono

### ¡ADVERTENCIA!

El monóxido de carbono (CO) de los gases de escape es mortal. Tome en cuenta las siguientes precauciones para evitar el envenenamiento por monóxido de carbono:

- No respire los gases de escape. Contienen monóxido de carbono, un gas incoloro e inodoro que puede ser mortal. Nunca haga funcionar el motor en un área cerrada, como un garaje y nunca se quede sentado en un vehículo estacionado con el motor funcionando por mucho tiempo. Si el vehículo está detenido en un área abierta con el motor funcionando durante más de un período corto, ajuste el sistema de ventilación para forzar aire fresco del exterior dentro del vehículo.



**¡ADVERTENCIA!**

- Protéjase contra el monóxido de carbono dando el mantenimiento apropiado. Haga que se inspeccione el sistema de escape cada vez que se levante el vehículo. Haga que se repare inmediatamente cualquier condición anormal. Hasta que se repare, conduzca con todas las ventanas laterales completamente abiertas.





## EN CASO DE EMERGENCIA

### Contenido

■	<b>LUCES INTERMITENTES</b> .....	<b>336</b>
■	<b>RETROVISOR CON LLAMADA DE ASISTENCIA Y EMERGENCIA (SI ASÍ ESTÁ EQUIPADO)</b> .....	<b>337</b>
■	<b>USO DEL GATO Y CAMBIO DE LLANTAS</b> .....	<b>341</b>
•	Preparación para el cambio de llanta .....	341
•	Ubicación del gato .....	342
•	Desmontaje del gato y herramientas .....	342
•	Retiro de la llanta de refacción .....	344
•	Instrucciones para el cambio de llanta .....	346
•	Para almacenar una llanta desinflada o de repuesto .....	350
•	Reinstalación del gato y las herramientas .....	351
■	<b>PROCEDIMIENTO DE ARRANQUE CON CABLES.....</b>	
	<b>PASACORRIENTE</b> .....	<b>352</b>
•	Preparaciones para el arranque con cables pasacorriente .....	353
•	Procedimiento para el arranque con cables .....	354
■	<b>SI EL MOTOR SE SOBRECALIENTA</b> .....	<b>355</b>
■	<b>SELECTOR DE CAMBIOS BLOQUEADO (TRANSMISIÓN DE 6 VELOCIDADES, SI ASÍ ESTÁ EQUIPADO)</b> .....	<b>356</b>
•	Selector de velocidad en la columna (si así está equipado) .....	356
■	<b>SELECTOR DE CAMBIOS BLOQUEADO (TRANSMISIÓN DE 8 VELOCIDADES, SI ASÍ ESTÁ EQUIPADO)</b> .....	<b>357</b>
■	<b>LIBERAR UN VEHÍCULO ATASCADO</b> .....	<b>359</b>
■	<b>PARA REMOLCAR UN VEHÍCULO DESCOMPUESTO</b> .....	<b>360</b>
•	Modelos con tracción en dos ruedas .....	361
•	Vehículos con tracción en las cuatro ruedas .....	361
•	Ganchos de remolque de emergencia (si así está equipado) .....	361
■	<b>SISTEMA DE RESPUESTA MEJORADO DE ACCIDENTES.... (EARS)</b> .....	<b>362</b>
■	<b>GRABADORA DE EVENTOS (EDR)</b> .....	<b>362</b>





## LUCES INTERMITENTES

Las luces intermitentes se localizan en el banco de interruptores debajo del radio.

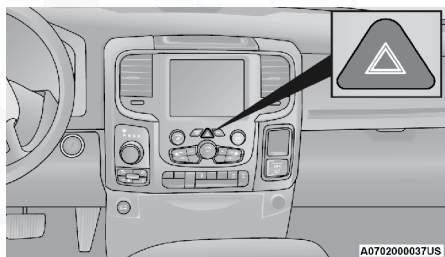

**Interruptor de las luces intermitentes**



**Interruptor de las luces intermitentes**

Presione el interruptor para encender las luces. Cuando el interruptor es activado, las luces direccionales se prenderán y apagarán para advertir de una emergencia al tráfico que se acerca. Oprima el interruptor otra vez para desactivar estas luces.

Éste es un sistema de advertencia de emergencia y no se debe usar cuando el vehículo está en movimiento. Úselo cuando el vehículo esté descompuesto y pueda representar peligro para otros conductores.

Cuando deba abandonar el vehículo para buscar ayuda, las luces intermitentes continuarán funcionando aun cuando el interruptor de ignición esté apagado.

**NOTA:** El uso prolongado de estas luces puede descargar la batería.



## RETROVISOR CON LLAMADA DE ASISTENCIA Y EMERGENCIA (SI ASÍ ESTÁ EQUIPADO)



A070300043US

### Espejo retrovisor con botones de Asistencia y SOS

Si así está equipado, el espejo retrovisor contiene un botón de asistencia y emergencia.

#### ¡ADVERTENCIA!

SIEMPRE obedezca las leyes de tránsito y ponga atención al camino. Algunas. Siempre conduzca con ambas manos al volante. Usted tiene completa responsabilidad y asume todos los riesgos relacionados con los ajustes y aplicaciones del sistema Uconnect y SiriusXM Guardian que se encuentran en este vehículo. Solo utilice los servicios y ajustes del sistema Uconnect y SiriusXM Guardian cuando sea seguro hacerlo. Al no seguir estas instrucciones podrían producirse lesiones graves o incluso la muerte.

#### NOTA:

- Su vehículo puede transmitir datos autorizados por el suscriptor.
- Los botones de asistencia y emergencia solo operarán si está conectado a una red LTE de (voz/datos) o una 4G (datos). Otros servicios solo operarán si su servicio de Uconnect® Access está activado y usted está conectado a una red operable LTE o 4G.

#### Llamada de asistencia (si así está equipado)

El botón ASSIST (asistencia) tiene la función de conectarlo automáticamente a cualquiera de los siguientes centros de asistencia:

- Roadside Assistance (Asistencia Vial) si se pincha una rueda, o necesita un remolque, sólo presione el botón ASSIST y será conectado con alguien que lo pueda ayudar. La asistencia en carretera sabrá qué vehículo está conduciendo y su ubicación. Pueden aplicarse cargos adicionales por la asistencia vial.
- SiriusXM Guardian Customer Care (Atención al cliente de SiriusXM Guardian). En vehículo - apoyo para Uconnect® Access.
- Atención al Cliente del vehículo - Apoyo total para cualquier otro problema del vehículo.

#### Llamada SOS

1. Presione el botón SOS en el espejo retrovisor.



**NOTA:** En caso de que se presione el botón de llamada de emergencia por error, habrá una demora de 10 segundos antes de que la llamada de emergencia conecte una llamada a un operador de emergencia. Para cancelar la llamada de emergencia, presione el botón de SOS en el espejo retrovisor o presione el botón de cancelación en la pantalla del teléfono. La terminación de la llamada de emergencias encenderá la luz LED verde en el espejo retrovisor.

2. La luz LED que se encuentra entre los botones de SOS y de asistencia en el espejo retrovisor se pondrá de color verde una vez que se realice la conexión con un operador.
3. Una vez que una conexión entre el vehículo y un operador se hace, el sistema de emergencia podrá transmitir la siguiente información importante del vehículo a un operador de emergencias:
  - Indicación que el ocupante realizó una llamada al número de emergencias.
  - La marca del vehículo.
  - La última coordenada GPS conocida del vehículo.
4. Usted deberá poder hablar con el operador de emergencias a través del sistema de audio del vehículo para determinar si se requiere ayuda adicional.

### ¡ADVERTENCIA!

SIEMPRE obedezca las leyes de tránsito y ponga atención al camino. SIEMPRE conduzca con las manos al volante. Usted tiene toda la responsabilidad y está asumiendo los riesgos relacionados con el uso del sistema Uconnect y el Guardian SiriusXM y sus aplicaciones en el vehículo. Solo use las características del Uconnect y del Guardian SiriusXM cuando sea seguro hacerlo. El no hacerlo, podría resultar en un accidente que conlleve a la muerte.

#### NOTA:

- El vehículo puede transmitir datos como lo autorice el conductor.
  - Una vez que se realiza una conexión entre el sistema de llamada de emergencias del vehículo y el operador, el operador puede ser capaz de abrir una conexión de voz con el vehículo para determinar si es sea necesario ayuda adicional. Una vez que el operador del abre una conexión de voz con el sistema sos, el operador debe ser capaz de hablar con usted o los demás ocupantes del vehículo y escuchar los sonidos que se producen en el vehículo. El sistema de emergencias del vehículo intentará permanecer conectado con el operador del de emergencias hasta que el operador del de emergencias termine la conexión.
5. El operador de emergencias puede intentar ponerse en contacto con los servicios de emergencia apropiadas y les proporcionará información importante del vehículo y las coordenadas GPS.



**¡ADVERTENCIA!**

- Si alguien en el vehículo podría estar en peligro (por ejemplo, fuego o humo visible, condiciones de camino o ubicación peligrosas), no espere a contactar con un operador de emergencias. Todos los ocupantes deben salir del vehículo inmediatamente y/o trasladarse a un lugar seguro.
- Nunca coloque objetos en o cerca de las antenas de red y de GPS, podría provocar que no haya suficiente señal de recepción, lo cual podría provocar que no se haga la llamada de emergencia. Una red y una señal GPS es requerida por el sistema de emergencia para funcionar apropiadamente.
- El sistema de llamadas de emergencia está integrado en el sistema eléctrico del vehículo. No agregue equipo eléctrico del mercado de accesorios para el sistema eléctrico del vehículo. Esto puede evitar que su vehículo envíe la señal para iniciar una llamada de emergencia. Para evitar la interferencia que puede causar al sistema de emergencias, nunca agregue equipo de reventa (por ejemplo, el radio móvil de dos vías, radio CB, registrador de datos, etc.) en el sistema eléctrico de su vehículo o la modificación de antenas en su vehículo. **SI SU VEHÍCULO PIERDE PODER EN LA BATERÍA POR CUALQUIER MOTIVO (INCLUSO DURANTE O DESPUÉS DE UN ACCIDENTE), LAS CARACTERÍSTICAS, APLICACIONES Y SERVICIOS DEL SISTEMA UCONNECT, NO PODRÁN SER OCUPADAS.**
- Las modificaciones a cualquier parte del sistema de emergencias podría provocar que el sistema de bolsas de aire falle cuando lo necesite. Usted podría lesionarse si el sistema de bolsas de aire no está ahí para protegerlo.

***Limitaciones de llamadas del sistema de emergencias***

Los vehículos vendidos en México NO tienen las capacidades del sistema de llamadas de emergencias.

Los operadores de emergencias u otros operadores de las líneas de emergencia en México podrían no responder a las llamadas de emergencias.

Si el sistema de emergencias detecta una falla de funcionamiento, cualquiera de las siguientes cosas puede ocurrir en el momento en que se detecta el mal funcionamiento y al comienzo de cada ciclo de encendido:

- La luz del espejo retrovisor situado entre los botones SOS se iluminarán continuamente de color rojo.
- La pantalla del dispositivo mostrará el siguiente mensaje de Vehículo "Requiere servicio. Por favor, póngase en contacto con su distribuidor".
- Un mensaje de audio del vehículo indicará "Dispositivo del vehículo requiere servicio. Por favor, póngase en contacto con su distribuidor. "



**¡PRECAUCIÓN!**

- Hacer caso omiso de la luz de espejo retrovisor podría significar que usted no tendrá servicios de llamada de emergencias. Si se ilumina la luz del espejo de retrovisor, lleve a servicio con un distribuidor autorizado para verificación del sistema de emergencias.
- El sistema de clasificación del pasajero (ORC) enciende la luz de advertencia de bolsa de aire en el módulo de instrumentos si se detecta un mal funcionamiento en cualquier parte del sistema. Si se enciende la luz de advertencia de bolsa de aire, lleve a servicio con un distribuidor autorizado inmediatamente.

Incluso si el sistema de llamadas de emergencias se encuentra completamente funcional, hay factores fuera del control de Stellantis que pueden prevenir o detener el funcionamiento del sistema de emergencias. Estos incluyen, pero no se limitan a, los siguientes factores:

- Modo de accesorios retrasado está activo.
- El interruptor de ignición está en la posición de OFF.
- Los sistemas eléctricos del vehículo no están intactos.
- El software y/o el hardware del sistema de emergencias fueron dañado durante un accidente.
- La batería del vehículo ha perdido energía o se ha desconectado durante un accidente.
- Las señales de red LTE (voz/datos) y/o 4G (datos) y/o de posicionamiento global por satélite no están disponibles o están obstruidas.
- Un mal funcionamiento del equipo en las instalaciones del operador del de emergencias.
- El uso indebido por parte del operador del de emergencias.
- Congestión de las redes LTE (voz/datos) y/o 4G (datos).
- El clima
- Los edificios, las estructuras, el terreno geográfico o túneles.

**¡ADVERTENCIA!**

SIEMPRE obedezca las leyes de tránsito y ponga atención al camino. SIEMPRE conduzca con las manos al volante. Usted tiene toda la responsabilidad y está asumiendo los riesgos relacionados con el uso del sistema Uconnect y el Guardian SiriusXM y sus aplicaciones en el vehículo. Solo use las características del Uconnect y del Guardian SiriusXM cuando sea seguro hacerlo. El no hacerlo, podría resultar en un accidente que conlleve a la muerte.

**NOTA:**

- El vehículo puede transmitir datos como lo autorice el conductor.
- Una vez que se realiza una conexión entre el sistema de llamada de emergencias del vehículo y el operador, el operador puede ser capaz de abrir una conexión de voz con el vehículo para determinar si es necesaria ayuda adicional. Una vez que el operador abre una conexión de voz con el sistema SOS, el operador debe ser capaz de hablar con usted



o los demás ocupantes del vehículo y escuchar los sonidos que se producen en el vehículo. El sistema de emergencias del vehículo intentará permanecer conectado con el operador del de emergencias hasta que el operador del de emergencias termine la conexión.

### **Información general**

La operación de este equipo está sujeta a las siguientes dos condiciones:

(1) Es posible que este equipo o dispositivo no cause interferencia perjudicial y (2) este equipo o dispositivo debe aceptar cualquier interferencia, incluyendo la que pueda causar su operación no deseada.

**NOTA: Los cambios y modificaciones hechas no expresamente aprobadas por la parte responsable, podría anular la autoridad de operar el equipo.**

### **¡PRECAUCIÓN!**

Para evitar daños al espejo al limpiarlo, nunca rocíe directamente el espejo con ninguna solución limpiadora. En lugar de eso, aplique la solución sobre un trapo limpio y frote el espejo para limpiarlo.

### **Llamada de emergencia SOS automática (si así está equipado)**

La llamada de emergencia SOS automática es servicio de seguridad que le permite conectarse inmediatamente al detectar el despliegue de las bolsas de aire. Por favor consulte el manual del sistema de radio para más información.

## **USO DEL GATO Y CAMBIO DE LLANTAS**

### **¡ADVERTENCIA!**

- No intente cambiar una llanta del lado del vehículo cercano al tráfico. Apártese lo suficiente de la carretera para evitar el riesgo de ser atropellado mientras opera el gato o cambia la llanta.
- Es peligroso estar debajo de un vehículo apoyado en un gato. El vehículo puede zafarse del gato y caer encima de usted. Lo podría aplastar. Nunca ponga ninguna parte de su cuerpo debajo de un vehículo que esté sobre un gato. Si necesita trabajar debajo de un vehículo elevado, llévelo a un centro de servicio en el que puedan levantarlo en una rampa.
- Nunca encienda o arranque el vehículo mientras este se encuentra apoyado en un gato.
- El gato es una herramienta diseñada solamente para cambiar llantas. No debe ser utilizado para levantar el vehículo para hacer reparaciones. El vehículo debe ser levantado solamente sobre una superficie firme y nivelada. Evite áreas con hielo o resbalosas.

### **Preparación para el cambio de llanta**

1. Estacione el vehículo en una superficie nivelada y firme. Evite áreas con hielo o resbalosas.



**¡ADVERTENCIA!**

No intente cambiar una llanta colocándose en el lado del vehículo que da hacia el paso del tráfico. Apártese del paso vehicular lo suficiente para evitar el peligro de ser atropellado mientras opera el gato o está cambiando la llanta

2. Encienda las luces intermitentes (de advertencia).
3. Aplique el freno de estacionamiento.
4. Coloque el selector de cambios en estacionamiento (P).
5. Apague el interruptor de ignición.
6. Bloquee la parte anterior y posterior de la rueda cuya posición sea diagonalmente opuesta a la de la rueda que levantará con el gato. Por ejemplo, si está cambiando la llanta delantera derecha, bloquee la rueda trasera izquierda.

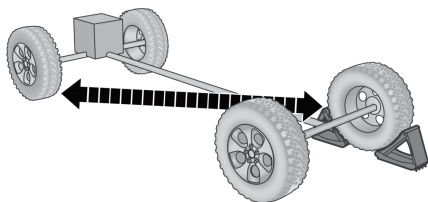

A0707001133US

Ejemplo de rueda bloqueada

**NOTA:** Ningún pasajero debe permanecer dentro del vehículo cuando se le esté levantando.

**Ubicación del gato**

El gato y las herramientas del gato se localizan debajo del asiento del pasajero (si así está equipado).

**Desmontaje del gato y herramientas**

Para tener acceso al gato y sus herramientas se debe quitar la cubierta de plástico que se localiza al lado del asiento. Para desmontar la cubierta, jale la parte delantera de ésta (parte más cercana al frente del asiento) hacia usted para liberar la lengüeta de seguridad. Una vez que esté suelta, deslice la cubierta hacia el frente del asiento hasta que libre el bastidor del asiento.



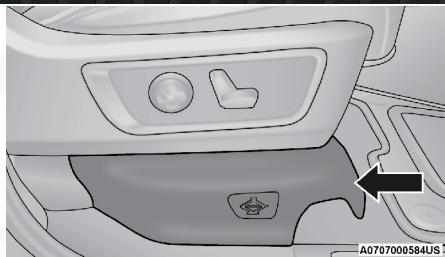

**Cubierta de acceso al gato**

Desmonte el gato y las herramientas quitando el perno de mariposa girándolo en el sentido contrario a las manecillas del reloj y deslizando el conjunto por debajo del asiento.

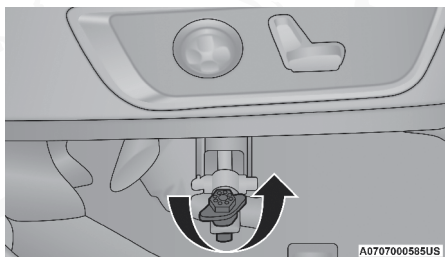

**Gato y herramientas**

Libere la bolsa del gato y quite las herramientas de la bolsa.

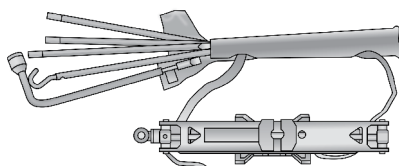

A0707000536US

**Bolsa del gato y herramientas**

Hay dos maneras para ensamblar las herramientas:

**Ensamble para bajar/levantar la rueda de refacción.**

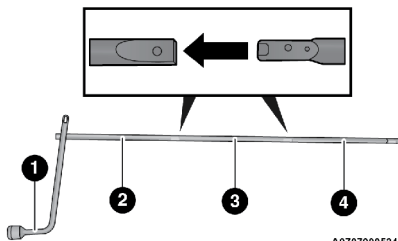

A0707000534US

**Ensamble para bajar/levantar la rueda de repuesto.**





1. Herramienta/llave de tuerca
2. Extensión 2
3. Extensión 3
4. Extensión 4

### ¡PRECAUCIÓN!

- La herramienta del gato puede engancharse a la extensión 2.
- Cuando lo enganche al mecanismo del malacate asegúrese de que la apertura de la extensión 3 esté posicionada correctamente sobre el malacate ajustando la tuerca.
- El mecanismo del malacate se puede dañar si no está bien ensamblado

#### Ensamble para operar el gato

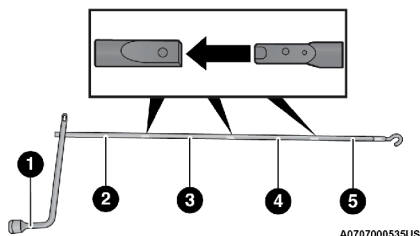

#### Ensamble para operar el gato

1. Llave
2. Extensión 2
3. Extensión 3
4. Extensión 4
5. Extensión con gancho

### ¡PRECAUCIÓN!

- La llave sólo puede conectar con la extensión 2.
- Al conectar la herramienta al mecanismo del malacate, asegúrese que la apertura del extremo acampanado en la extensión 4 esté colocada correctamente sobre el mecanismo de la tuerca de ajuste.
- Pueden ocurrir daños en la llave de tuercas, las extensiones y el mecanismo del malacate debido a un montaje incorrecto de la herramienta.
- Después de usar el gato y las herramientas, siempre vuelva a instalarlos en su lugar. Mientras conduce podría experimentar frenadas abruptas, aceleraciones repentinas y curvas pronunciadas. Un gato suelto o las herramientas, podrían moverse con fuerza y golpear a alguien.

#### Retiro de la llanta de refacción

Retire la llanta de refacción antes de levantar el vehículo. Coloque la llave de la rueda a la extensión de tubo del gato con el ángulo curvo hacia afuera del vehículo.

1. Retire la cubierta protectora sobre el acceso al mecanismo de malacate deslizándola hacia arriba.
2. Inserte el tubo de extensión a través del acceso entre la puerta trasera



inferior y la parte superior de la defensa y en el tubo de mecanismo de malacate.

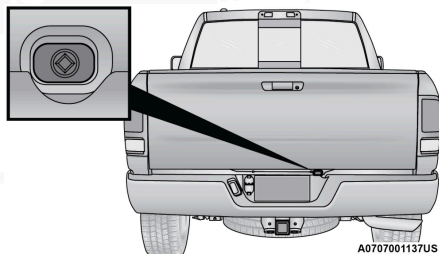

#### Acceso a mecanismo del malacate

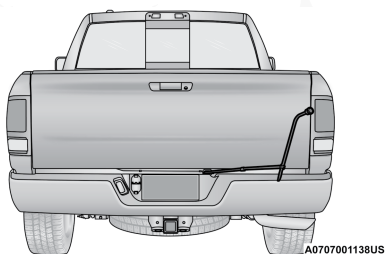

#### Coloque la extensión de tubo dentro del acceso

3. Gire la herramienta en el sentido contrario a las manecillas del reloj hasta que la llanta de refacción caiga al piso con suficiente cable para permitir le jalarla fuera del vehículo.

### ¡PRECAUCIÓN!

El mecanismo de malacate está diseñado sólo para el uso del tubo de extensión. No se recomienda el uso de una pistola de aire a presión u otras herramientas eléctricas, puede dañar el malacate.

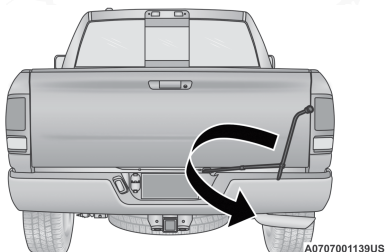

#### Retirando la llanta de refacción

4. Jale la llanta fuera del vehículo para ganar acceso al retenedor de la llanta.



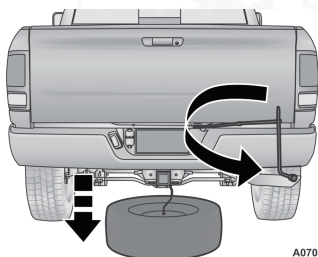

A0707001140US

**Jale hasta sacar la llanta**

5. Libere la llanta con una mano para darle espacio e inclinar el retenedor al extremo del cable.
6. Jale el retenedor a través de centro de la rueda.

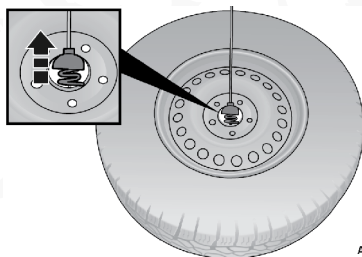

A0707000980US

**Jale el retenedor**

**NOTA:** El mecanismo de malacate está diseñado para el uso de extensiones de tubo, solamente. El usar otras herramientas de malacate de aire u otros, no se recomienda, puede dañar el malacate.

## Instrucciones para el cambio de llanta

### ¡ADVERTENCIA!

Siga cuidadosamente estas advertencias sobre el cambio de llantas para evitar lesiones personales o daños a su vehículo:

- Siempre estacione el vehículo en una superficie firme y nivelada, tan lejos de la orilla de una calzada como sea posible antes de levantar el vehículo.
- Encienda las luces intermitentes (luces de advertencia).
- Bloquee la rueda diagonalmente opuesta a la rueda que va a levantar.
- Aplique el freno de estacionamiento y coloque la transmisión automática en la posición estacionamiento (P); si la transmisión es manual, en Reversa (R)
- Nunca arranque o ponga en funcionamiento el motor si el vehículo está sobre un gato.
- No permita que ninguna persona se siente en el vehículo cuando está sobre un gato.
- No se meta debajo del vehículo mientras está sobre el gato.



**¡ADVERTENCIA!**

- Utilice el gato solamente en las posiciones indicadas y para levantar el vehículo durante el cambio de llantas.
- Si trabaja en o cerca de una calzada, sea extremadamente cuidadoso con el tráfico.
- Para asegurarse de que las llantas de repuesto, infladas o desinfladas estén acopladas con seguridad, éstas deben asegurarse con el vástago de la válvula hacia el piso.
- Encienda las luces intermitentes.



060600714

**Etiqueta de advertencia del gato****¡PRECAUCIÓN!**

No intente levantar el vehículo con el gato colocado en otra posición que no sea indicada en las instrucciones de Uso de Gato de este vehículo.

1. Desmonte la llanta de repuesto, el gato y herramientas de sus lugares de almacenamiento.
2. Usando la llave para ruedas, afloje, pero no quite las tuercas de la rueda girándolas hacia la izquierda una vuelta mientras la rueda todavía está en el piso.
3. Ensamble el gato y herramientas, conecte la manija del gato a su extensión, luego a la llave para ruedas.

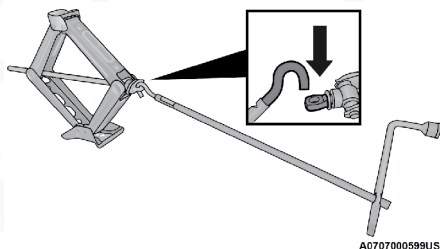

A0707000599US

**Gato ensamblado y herramientas**

4. La colocación del gato es crítica. Vea las imágenes a continuación para las ubicaciones de levantamiento.

**NOTA:** Mantenga el gato y las herramientas alineadas al levantar el vehículo.



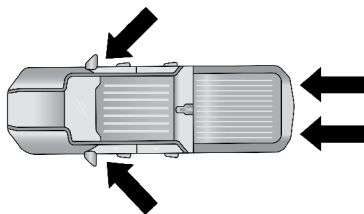

A070700600US

### Colocación del Gato / Extensiones

#### Colocación frontal del gato

Hay un indicador de colocación del gato en la parte trasera del brazo de control inferior delantero.

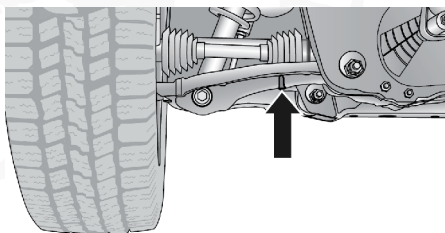

A070700840US

#### Punto de levantamiento delantero

Cuando cambie una llanta frontal, coloque el gato de tijera debajo de la parte trasera de control del brazo como se muestra.

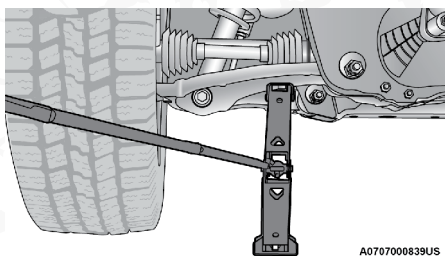

A070700839US

#### Colocación frontal del gato

#### Colocación trasera del gato

Opere el gato utilizando la extensión con gancho y la llave de tuercas. Puede utilizar los tubos de extensión pero no son requeridos.

Cuando cambie una llanta trasera, ensamble la extensión con gancho al gato y conéctelos a los tubos de extensión. Coloque el gato debajo del eje entre la llanta y el soporte del amortiguador con el tubo extendido hacia afuera.



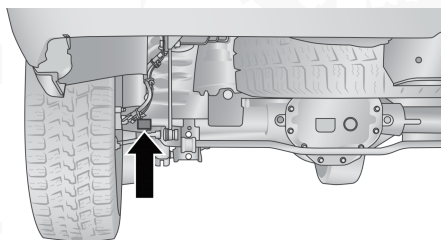

A0707001143US

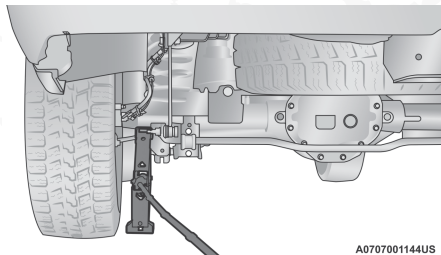
**Punto de levantamiento trasero**

A0707001144US

**Colocación del gato en la parte trasera****¡PRECAUCIÓN!**

Antes de levantar el vehículo, asegúrese de que el gato no dañara partes adyacente del camión y ajuste el gato según se requiera.

- Al rotar las tuercas en el sentido de las manecillas del reloj, levante el vehículo hasta que la llanta no toque el suelo.

**¡ADVERTENCIA!**

El vehículo puede perder estabilidad si se eleva más de lo necesario. Puede zafarse del gato y lastimar a quien esté cerca de él. Sólo levante el vehículo lo suficiente como para poder cambiar la llanta.

- Quite las tuercas de la rueda y jálela para sacarla de la maza. Instale la llanta de repuesto y luego las tuercas, con el extremo cónico de las mismas apuntando hacia la rueda. Apriete las tuercas levemente con el vehículo levantado. Para no correr el riesgo de que el vehículo se salga del gato, no apriete por completo las tuercas, hasta que el vehículo esté apoyado en el piso.
- Baje el vehículo al piso, utilizando la llave de rueda, termine el apriete de las tuercas usando un patrón cruzado. Presione la llave de rueda en el extremo de la manija para incrementar la palanca. Apriete las tuercas en un patrón de "estrella" hasta que cada una de ellas sea apretada dos veces. Para el apriete correcto de las tuercas, consulte la sección de especificación de torque, en el capítulo "Datos técnicos". Si tiene dudas del apriete, visite a su distribuidor autorizado para revisarlas.



**¡ADVERTENCIA!**

Si la llanta o el gato están sueltos, pueden salir despedidos hacia el frente en un choque o frenado súbito, lesionando a los ocupantes del vehículo. Siempre almacena el gato y la llanta de repuesto en su sitio correspondiente.

- Si su vehículo está equipado con centros de rueda, instálelos y retire los bloques de la ruedas. No instale tapones de cromo o aluminio en la rueda de repuesto. El tapón se puede dañar.
- Baje el gato hasta que cierre totalmente. Si el gato no baja girando la rueda con la mano, tal vez necesite usar el tubo de impulsión del gato para bajarlo. Almacene la llanta, el gato y las herramientas como se describió anteriormente.
- Ajuste la presión de la llanta cuando sea posible.

**NOTA: No ponga aceite en los birlos de las ruedas. No reemplace las tuercas de las ruedas cromadas.**

**Para almacenar una llanta desinflada o de repuesto**

**NOTA: Las ruedas de aluminio no se pueden almacenar debajo del vehículo ya que el retenedor de la rueda no cabe por el orificio piloto de la rueda. Asegure la rueda desinflada en la cama de la camioneta. Haga que la llanta desinflada (punchada) sea reparada o reemplazada de inmediato.**

**¡ADVERTENCIA!**

Si la llanta o el gato están sueltos, pueden salir despedidos hacia el frente en un choque o frenado súbito, lesionando a los ocupantes del vehículo. Haga que la llanta desinflada (punchada) sea reparada o reemplazada de inmediato.

- Gire la rueda hasta que el vástago de la válvula apunte hacia abajo. Deslice el retenedor de la rueda por el centro de ésta y colóquelo correctamente a través del centro de la rueda.
- Levante la llanta de refacción con una mano para dar espacio para inclinar el retenedor al final del cable y colocarlo adecuadamente a través de la abertura de la rueda.

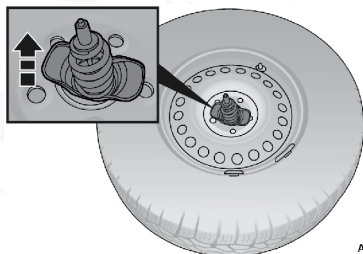

A0707001027US

**Presione en el retenedor a través del centro de la rueda y colóquelo**

- Coloque la herramienta a la extensión de tubo con el ángulo curvo hacia el vehículo. Inserte la extensión de tubo a través del hoyo de acceso



entre la parte baja de la compuerta y el inicio de la fascia y dentro del mecanismo de malacate.

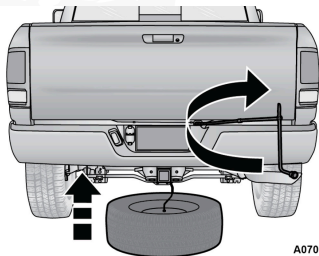

A0707001141US

#### Levantamiento de la llanta

4. Gire la manija de la llave de tuercas en el sentido de las agujas del reloj hasta que la rueda quede en su lugar contra la parte inferior del vehículo. Continúe girando hasta que sienta que el mecanismo del cabrestante se desliza, o haga clic tres o cuatro veces. No puede ser demasiado apretado. Empuje la rueda varias veces para asegurarse de que esté firmemente en su lugar.

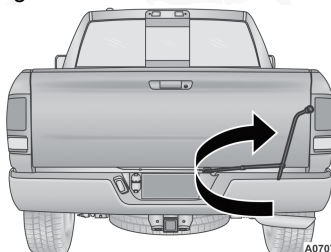

A0707001142US

#### Girando la manija de la llave de tuercas

### ¡PRECAUCIÓN!

El mecanismo del malacate está diseñado con un tubo extensor para el gato. El uso de herramientas con aire u otras herramientas no está recomendado; ya que podría dañar el malacate.

#### Reinstalación del gato y las herramientas

1. Cierre el gato por completo girando el tornillo de este en el sentido de las manecillas del reloj, hasta que quede apretado.
2. Coloque el gato y la bolsa de herramientas. Asegúrese de que las herramientas queden bajo de gato cerca de tornillo que aprieta el gato.

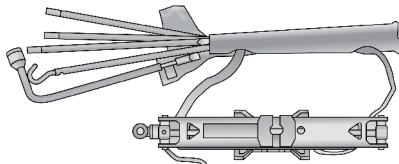

A0707000536US

#### Gato y bolsa de herramientas





3. Asegure las correas de la bolsa de herramientas al gato.

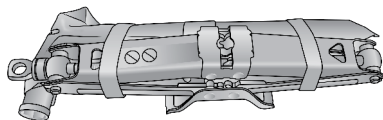

A0707000605US

#### Gato y herramientas amarradas

4. Coloque el gato y las herramientas en la posición de almacenamiento sujetando el gato por su tornillo giratorio, deslice ese conjunto debajo del asiento de manera que la ranura inferior se acople con el sujetador que está en el piso, y después asegúrelos al piso con el perno de mariposa. Reinstale la cubierta de plástico.

**NOTA:** Asegúrese que el gato se desliza con el frente plegado.

5. Gire la tuerca en el sentido de las manecillas del reloj para asegurarlo al piso. Reinstale la cubierta de plástico.

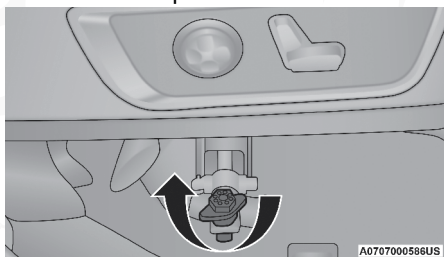

A0707000598US

#### Gato y herramientas

### ¡PRECAUCIÓN!

Después de usar el gato y las herramientas, siempre vuelva a instalarlos en su lugar. Mientras conduce podría tener que frenar bruscamente, acelerar repentinamente o dar vueltas muy pronunciadas. Un gato suelto o las herramientas, podrían moverse con fuerza y golpear a alguien, provocando lesiones serias.

## PROCEDIMIENTO DE ARRANQUE CON CABLES PASACORRIENTE

Si el vehículo tiene descargada la batería, se pueden utilizar cables pasacorrente para arrancar con un paquete cargador de batería portátil o la batería de otro vehículo. Este tipo de arranque puede ser peligroso si no se hace correctamente, así que siga con cuidado el procedimiento mencionado a continuación.



**¡ADVERTENCIA!**

No trate de arrancar con cables pasacorriente si la batería se encuentra congelada. Podría romperse o explotar y provocar lesiones personales.

**¡PRECAUCIÓN!**

No use una batería auxiliar o ninguna fuente auxiliar que tenga un sistema de voltaje mayor a 12 voltios, debido a que puede dañarse la batería, el motor de arranque, el alternador o el sistema eléctrico.

**NOTA:** Cuando se use una batería auxiliar portátil siga las instrucciones de funcionamiento del fabricante.

**Preparaciones para el arranque con cables pasacorriente**

La batería en su vehículo está localizada al frente del compartimiento motor, detrás del ensamble del faro izquierdo.

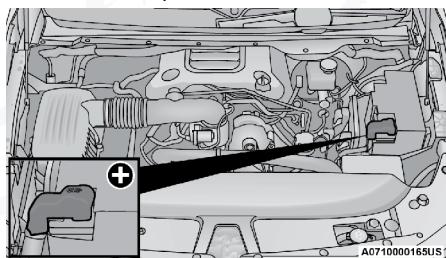

Ubicación de la batería terminal positiva

**NOTA:** El poste positivo de la batería podría estar protegido con una cubierta protectora (si así está equipado). Levante la cubierta para tener acceso al poste de la batería. No pase corriente a los fusibles. Sólo conecte directamente al poste positivo de la batería que tiene un signo positivo (+) sobre o alrededor del poste.

**¡ADVERTENCIA!**

No permita que los vehículos se toquen, pues puede establecerse una descarga eléctrica y ocasionar lesiones personales.

Siga los pasos a continuación para preparar el arranque con cables pasacorriente:

1. Aplique el freno de estacionamiento, coloque la transmisión en estacionamiento (P) y la ignición en apagado.
2. Apague el calefactor, el radio y cualquier otro accesorio eléctrico.
3. Tire hacia arriba y retire la cubierta protectora (si así está equipado) al poste remoto positivo (+) de la batería.
4. Cuando use otro vehículo para arrancar la batería, estacione el vehículo dentro del alcance de los cables pasacorriente, aplique el freno de mano, cambie la transmisión automática a "P" (estacionamiento) y apague el interruptor de ignición.



**¡ADVERTENCIA!**

- No permita que los vehículos se toquen entre si ya que podría provocar un corto circuito a tierra
- Tenga cuidado en evitar las aspas del ventilador del radiador cuando levante el cofre. El ventilador puede encenderse si la ignición está prendida y las aspas pueden ocasionar lesiones.
- Qúitese toda la joyería de metal, como anillos, relojes y pulseras, que podrían hacer un contacto eléctrico no intencional. De lo contrario usted podría sufrir lesiones graves
- Las baterías contienen ácido sulfúrico que puede quemar la piel o los ojos y generar gas hidrógeno que es inflamable y explosivo. Mantenga flamas o chispas alejadas de la batería.

**Procedimiento para el arranque con cables****¡ADVERTENCIA!**

El no seguir el siguiente procedimiento puede resultar en lesiones personales o daños a la propiedad por explosión de batería.

**¡PRECAUCIÓN!**

Si no sigue estos procedimientos se podría dañar el sistema de carga del vehículo auxiliar o del vehículo con la batería descargada.

**NOTA: No pase corriente a los fusibles. Sólo conecte directamente al poste positivo (+) de la batería.**

**Conectando los cables pasacorriente**

1. Conecte un extremo positivo (+) del cable pasacorriente, al poste positivo (+) del vehículo con la batería descargada.
2. Conecte el extremo opuesto (+) del cable pasacorriente, en el poste positivo (+) del vehículo con la batería auxiliar.
3. Conecte el extremo negativo (-) del cable pasacorriente, en la terminal negativa (-) de la batería auxiliar.
4. Conecte el otro extremo negativo (-) del cable pasacorriente, a un buen punto de tierra. Un "punto de tierra" es una parte metálica expuesta/sin pintar del motor, carrocería o chasis, como lo es un bracket de accesorios o un perno largo. El punto de tierra debe encontrarse lejos de la batería y del sistema de inyección de combustible.

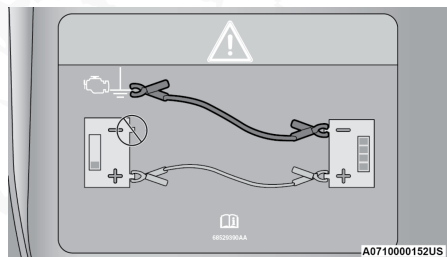

Etiqueta de arranque de cables



**¡ADVERTENCIA!**

No conecte el cable al poste negativo (-) de la batería descargada. Las chispas eléctricas pueden hacer que la batería explote provocando lesiones personales.

5. Arranque el motor del vehículo que tiene la batería auxiliar, permita que el motor funcione en marcha mínima algunos minutos y después arranque el motor del vehículo que tiene la batería descargada.

**¡PRECAUCIÓN!**

No conecte los cables pasa corriente a cualquiera de los fusibles en el polo positivo de la batería. El choque eléctrico de la corriente quemaría el fusible..

6. Una vez que el motor ha encendido, siga el procedimiento "Desconectando los cables los cables pasacorriente, mencionado a continuación.

**Desconectando los cables pasacorriente**

1. Desconecte el extremo negativo (-) del cable pasacorriente del punto de tierra del vehículo con la batería descargada.
2. Desconecte el extremo opuesto negativo (-) del cable pasacorriente, del poste negativo (-) de la batería auxiliar.
3. Desconecte el extremo positivo (+) del cable pasacorriente, del poste positivo (+) de la batería auxiliar.
4. Desconecte el extremo opuesto positivo (+) del cable pasacorriente, del poste positivo (+) del vehículo con la batería descargada y vuelva a instalar la cubierta protectora (si así aplica).

Si para encender su vehículo frecuentemente requiere de utilizar el arranque por medio de cables pasacorriente, es necesario que acuda con su Distribuidor Autorizado para que revise la batería y el sistema de carga de su vehículo.

**¡PRECAUCIÓN!**

Los accesorios que pueden conectarse a las salidas de corriente del vehículo, utilizan corriente de la batería del auto, aún cuando no estén en uso (por ejemplo: teléfonos celulares, etc.). Eventualmente, si se dejan conectados por periodos largos de tiempo, sin que el motor esté operando, la batería del vehículo se descargará lo suficiente para disminuir su tiempo de vida y/o evitar que el vehículo arranque.

**SI EL MOTOR SE SOBRECALIENTA**

Si el vehículo está sobrecalentándose, será necesario llevarlo a servicio a un distribuidor autorizado.

Señales de un posible sobrecalentamiento:

- El medidor de temperatura se encuentra en HOT (H, caliente)
- Un fuerte olor a anticongelante
- Humo blanco saliendo del motor o escape
- El anticongelante dentro del contenedor presenta burbujas



**¡ADVERTENCIA!**

Usted u otras personas pueden sufrir quemaduras severas provocadas por el refrigerante (anticongelante) caliente del motor o por el vapor del radiador. Si ve o escucha vapor proveniente de la parte inferior del cofre, no lo abra hasta que el radiador se haya enfriado. Nunca intente quitar el tapón de presión del sistema de enfriamiento si el radiador o la botella del refrigerante están calientes.

En caso que se observe que el medidor de temperatura se aproxima a la posición HOT (H, caliente), puede reducir la probabilidad de un posible sobrecalentamiento tomando las acciones apropiadas.

- En las autopistas — baje la velocidad.
- En el tráfico de la ciudad — mientras el vehículo está detenido, ponga la transmisión en NEUTRAL, pero no aumente la velocidad de ralentí del motor, mientras previene el movimiento del vehículo con los frenos.
- Si el aire acondicionado (A/C) está funcionando, apáguelo. El sistema de aire acondicionado añade calor al sistema de enfriamiento del motor, de manera que si lo apaga puede ayudar a eliminar este calor.
- También puede girar el control de temperatura a máximo calor, el control de modo a piso y el control del ventilador a alta. Esto permite que el núcleo del calefactor actúe como complemento del radiador y contribuya a eliminar el calor del sistema de enfriamiento del motor.

**¡PRECAUCIÓN!**

Si conduce con el sistema de enfriamiento caliente, el vehículo podría dañarse. Si el indicador de temperatura marca "HOT" (Caliente) (H), oríllese y detenga el vehículo. Deje el vehículo en marcha mínima con el aire acondicionado apagado hasta que la aguja llegue al rango normal. Si la aguja permanece en "HOT" (Caliente) (H) y escucha campanillas continuas, apague inmediatamente el motor y solicite servicio.

**SELECTOR DE CAMBIOS BLOQUEADO (TRANSMISIÓN DE 6 VELOCIDADES, SI ASÍ ESTÁ EQUIPADO)**

Si hay algún mal funcionamiento del selector de cambios no puede ser sacado de posición de "P" (estacionamiento), puede usar algunos de los siguientes procedimientos para moverlo temporalmente:

**Selector de velocidad en la columna (si así está equipado)**

1. Apague el motor.
2. Aplique firmemente el freno de estacionamiento.
3. Abata totalmente el volante de la dirección hacia arriba.
4. Presione y mantenga presionado el pedal del freno.
5. Use un desarmador o una herramienta similar, presione y mantenga presionado a través del puerto de atasco (círculo) abajo de la columna de la dirección.



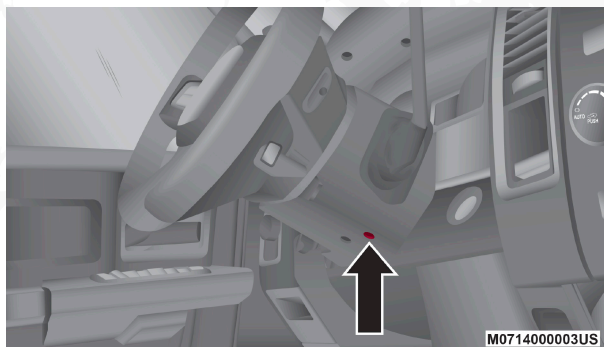

Puerto de acceso al liberador del selector de velocidades

6. Mueva el selector de cambios hacia la posición "N" (neutral).
7. El vehículo puede ser arrancado en neutral.

## SELECTOR DE CAMBIOS BLOQUEADO (TRANSMISIÓN DE 8 VELOCIDADES, SI ASÍ ESTÁ EQUIPADO)

### ¡ADVERTENCIA!

Siempre asegure su vehículo, aplicando el freno de estacionamiento, antes de activar la liberación manual del freno. Además, puede estar sentado en el asiento del conductor presionando firmemente el pedal del freno cuando se active la liberación manual de la posición de estacionamiento. Al activar la liberación manual del freno, el vehículo podrá rodarse, si el freno de estacionamiento no está bien colocado o con una conexión apropiada del remolque. Activar la liberación manual de la posición de estacionamiento en un vehículo no asegurado, puede provocar heridas o la muerte de los que se encuentren en o cerca del vehículo.

Para poder empujar o remolcar el vehículo en situaciones donde la transmisión no se pueda mover el selector de cambios fuera de la posición "P" (estacionamiento) (como cuando la batería está muerta), existe la opción de la liberación manual de la posición de estacionamiento.

Siga estos pasos para la liberación manual del freno:

1. Aplique presión firmemente en el pedal del freno mientras se encuentra sentado en el asiento del conductor.
2. De ser posible, aplique el freno de estacionamiento.
3. Usando un desarmador pequeño, o alguna herramienta, similar retire la cubierta de acceso a la liberación manual, la cual se encuentra abajo del interruptor de freno electrónico, debajo y a la izquierda de la columna de dirección.



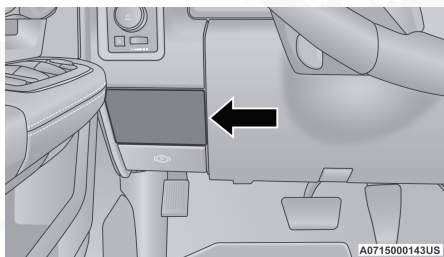

#### Correa de liberación manual de la posición de estacionamiento

4. Detrás de la cubierta del liberador de la posición de estacionamiento, se encuentra una correa naranja. Inserte un desarmador o herramienta similar para desbloquear la pestaña de bloqueo. Presione la pestaña de bloqueo para desbloquearla. Tire de la correa tan afuera como sea posible, luego suéltela. La correa y palanca permanecerán fuera del panel interior y la transmisión podrá ser cambiada a "N" (neutral), permitiendo el movimiento del vehículo.

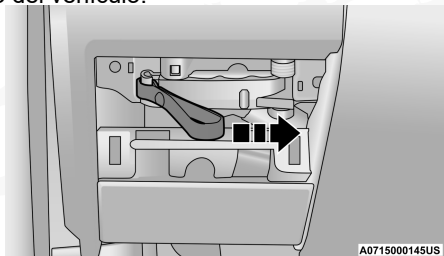

#### Correa de liberación manual de la posición de estacionamiento

#### Para restablecer el liberador manual de estacionamiento:

1. Aplique presión firmemente al pedal de freno mientras se encuentra sentado en el asiento del conductor.
2. Tire de la correa hacia afuera nuevamente, luego suéltela.
3. Permita que la correa regrese con la palanca a su posición original.

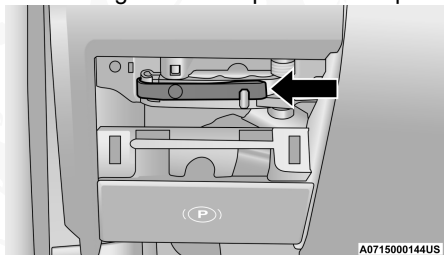

#### Correa de liberación de la posición de estacionamiento

4. Verifique que la transmisión se encuentra en "P".
5. Confirme que la correa se ha retraído por completo y reinstale la cubierta de acceso. Si no puede reinstalar la cubierta, repita los pasos del 1 al 4.

**NOTA:** Si la correa de liberación manual se encuentra en la posición de liberación.

## LIBERAR UN VEHÍCULO ATASCADO

Si su vehículo se atasca en lodo, arena o nieve, a menudo se puede mover con un movimiento de balanceo. Gire el volante de derecha a izquierda para despejar el área alrededor de las ruedas delanteras. Luego cambie de (D a R), mientras presiona suavemente el acelerador. Use la menor cantidad de presión en el pedal del acelerador sólo que mantenga el movimiento de balanceo, sin hacer girar las ruedas ni acelerar el motor.

**NOTA:** Para vehículos equipados con transmisión automática de 8 velocidades: Los cambios entre “D” (conducir) y “R” (reversa) sólo pueden realizarse a velocidades de 8 km/h o menos. Cuando la transmisión permanezca en “N” (neutral) durante más de dos segundos, debe presionar el pedal del freno para colocar “D” (conducir) o “R” (reversa).

**NOTA:** Presione el interruptor “ESC Off” para colocar el sistema de control electrónico de estabilidad (ESC) en el modo “Parcialmente apagado” antes de balancear el vehículo. Para más información, consulte “Control electrónico de frenado” en “Seguridad”. Una vez que el vehículo ha sido liberado, presione nuevamente el interruptor “ESC Off” para restaurar el modo “ESC On”.

### ¡ADVERTENCIA!

El hacer girar las llantas muy rápido puede ser peligroso. La fuerza ocasionada por la velocidad de los neumáticos puede causar daños o incluso fallas en los ejes y en las llantas. Una llanta puede explotar y dañar a alguien. No haga girar las llantas del vehículo a una velocidad mayor a los 48 km/h (30 mph) o por más de 30 segundos continuos sin parar mientras esta atasco, y no deje que nadie se encuentre cerca de la llanta girando, no importa la velocidad.

### ¡PRECAUCIÓN!

- Acelerar el motor o hacer derrapar las llantas puede sobrecalentar la transmisión y hacerla fallar. Deje el motor sin realizar ninguna operación con la palanca de cambios en Neutral, por al menos un minuto después de cada ciclo de balanceo. Esto minimiza el calentamiento y reduce el riesgo de fallas de la transmisión durante los esfuerzos prolongados para liberar el vehículo atascado.
- Cuando balancee un vehículo atascado al cambiar de velocidades entre “D” (conducir) y “R” (reversa), no haga girar las ruedas a una velocidad mayor a los 24 km/h (15 mph), o la transmisión podría resultar dañada.
- Revolucionar el motor o hacer girar las llantas a una velocidad muy alta, puede sobrecalentar la transmisión y hacerla fallar. También puede dañar las llantas. No haga girar las llantas a una velocidad sobre los 48 km/h (30 mph) mientras que el vehículo se encuentra en marcha (el cambio de transmisión no ocurre).





## PARA REMOLCAR UN VEHÍCULO DESCOMPUESTO

Esta sección describe los procedimientos de remolque de un vehículo descompuesto utilizando un servicio de camión grúa comercial. Si la transmisión y el tren motriz son operables, los vehículos descompuestos también se pueden remolcar como se describe en la sección “Arrastre recreacional” del capítulo “Arranque y operación”.

Condición de arrastre	Ruedas fuera del piso	Modelos 2WD	Modelos 4WD
Remolque plano	Ninguna	<b>Si la transmisión es operable:</b> <ul style="list-style-type: none"> <li>Colocar la transmisión en (N)</li> <li>Velocidad máxima de 48 km/h (30 mph)</li> <li>Distancia de 24 km (15 millas) como máximo (transmisión de 6 velocidades)</li> <li>Distancia de 48 km (30 millas) como máximo (transmisión de 8 velocidades)</li> </ul>	<b>Vea instrucciones de “Arrastre recreacional” en “Arranque y operación”:</b> <ul style="list-style-type: none"> <li>Transmisión en estacionamiento (P)</li> <li>Caja de transferencia en neutral (N)</li> <li>Remolque hacia adelante</li> </ul>
Carretilla de arrastre o Dolly	Delantera		No permitido
	Trasera	OK	No permitido
En cama plana (Grúa)	Todas	OK	OK

Para no dañar el vehículo se requiere equipo de remolque o elevación apropiado. Use sólo barras de remolque y otro equipo diseñado para este propósito. Siga las instrucciones del fabricante del equipo. El uso de cadenas de seguridad es obligatorio. Sujete la barra de remolque u otro dispositivo de remolque a los miembros estructurales principales del vehículo, no a las defensas ni soportes asociados. Se deben observar las leyes locales y estatales que apliquen al remolque de vehículos.

Si es necesario usar los accesorios (limpiadores, desempañador, etc.) durante el remolque, la ignición debe estar en la posición encendido/en marcha y no en la posición accesorios.

Si el transmisor del vehículo no se encuentra disponible o la batería del vehículo esta descargada vea la sección de “Liberación Manual del Freno” en esta sección para verificar instrucciones para cambiar la posición de “P” para el remolque del vehículo.

### ¡PRECAUCIÓN!

- No intente usar equipo tipo malacate cuando remolque. Puede provocarle daños al vehículo.
- Cuando asegure el vehículo en un camión con plataforma plana, no lo sujete a los componentes de la suspensión delantera ni trasera. Si el remolque no es correcto se puede dañar el vehículo.



## Modelos con tracción en dos ruedas

El fabricante recomienda remolcar el vehículo con las cuatro ruedas despegadas del piso utilizando una grúa plataforma plana.

Si no está disponible una grúa de plataforma plana y la transmisión es operable, el vehículo se puede remolcar bajo las condiciones siguientes:

- La transmisión debe estar en posición "N" (Neutral). Consulte las instrucciones de liberación de selector de cambios bloqueado en este capítulo si es necesario.
- La velocidad de remolque no debe ser mayor a 48 km/h (30 mph).
- La distancia de remolque no debe ser mayor a 24 km (15 millas) para transmisiones de 6 velocidades, o 48 km (30 millas) para transmisiones de 8 velocidades.

Si la transmisión no se encuentra en funcionamiento, o es necesario arrastrar el vehículo a más de 48 km/h (30 mph) en vehículos de 6 velocidades, o con transmisión de 8 velocidades con las dos llantas traseras levantadas. Los métodos aceptados de arrastre son utilizando una grúa de plataforma o elevando las llantas delanteras y colocando las llantas traseras en una plataforma de ruedas, o (cuando se utiliza un sistema estabilizador de las llantas delanteras adecuado para su elevación) con las llantas traseras elevadas y las llantas delanteras en el piso.

### ¡PRECAUCIÓN!

Si el vehículo se remolca a más de 40 km/h (25 mph) o más de 24 km (15 millas) con las ruedas traseras sobre el piso se puede dañar severamente la transmisión. Dichos daños no están cubiertos por la garantía limitada de vehículo nuevo.

## Vehículos con tracción en las cuatro ruedas

El fabricante recomienda remolcar con todas las ruedas despegadas del piso. Los métodos aceptables son remolcar el vehículo sobre una plataforma plana o con un extremo del vehículo elevado y el extremo opuesto sobre una carretilla de remolque.

### ¡PRECAUCIÓN!

- No deben usarse elevadores de ruedas traseras o delanteras. Se dañará internamente la transmisión o la caja de transferencia si se levanta una rueda delantera o trasera durante el remolque.
- Si no se siguen estos métodos de remolque se puede dañar la transmisión y/o la caja de transferencia. Dichos daños no están cubiertos por la garantía limitada del vehículo nuevo.

## Ganchos de remolque de emergencia (si así está equipado)

Su vehículo puede estar equipado con ganchos para remolcar en caso de emergencia.



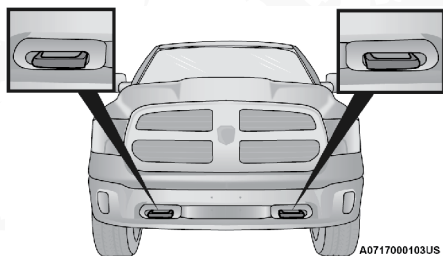

Ubicación de los ganchos delanteros

**NOTA:** Para la recuperación de un vehículo fuera del camino, se recomienda usar ambos ganchos delanteros para minimizar el riesgo de daño al vehículo.

### ¡PRECAUCIÓN!

- Los ganchos de remolque son únicamente para emergencias, por ejemplo para rescatar un vehículo atascado en campo traviesa.
- No utilice ganchos de remolque para enganchar a un camión de remolque o remolcar en autopista. Podría dañar su vehículo.

## SISTEMA DE RESPUESTA MEJORADO DE ACCIDENTES (EARS)

Este vehículo está equipado con el sistema de respuesta mejorado de accidentes.

Por favor, consulte "Sistemas de protección a los pasajeros" en el capítulo "Seguridad" de este manual, para obtener más información sobre este sistema.

## GRABADORA DE EVENTOS (EDR)

Este vehículo está equipado con un grabador de datos (EDR). El propósito principal del EDR es grabar, en ciertos choques o situaciones cercanas a choque, como el despliegue de las bolsas de aire o golpear contra un obstáculo en el camino, los datos ayudarán a entender cómo operaron los sistemas del vehículo.

Por favor, consulte "Sistemas de protección a los pasajeros" en el capítulo "Seguridad" de este manual, para obtener más información sobre el funcionamiento del grabador de datos (EDR).



# SERVICIO Y MANTENIMIENTO

## Contenido

■ <b>COMPARTIMIENTO DEL MOTOR</b> .....	<b>365</b>
• Motor 3.6L (si así está equipado).....	365
• Motor 5.7L (si así está equipado).....	365
• Verificación del nivel del aceite .....	366
• Adición de líquido del lavaparabrisas.....	366
• Batería libre de mantenimiento .....	367
• Lavado a presión.....	367
■ <b>SERVICIO DEL DISTRIBUIDOR AUTORIZADO</b> .....	<b>368</b>
• Aceite del motor .....	368
• Filtro de aceite del motor.....	369
• Filtro purificador de aire del motor.....	369
• Mantenimiento del aire acondicionado.....	371
• Inspección de la banda de accesorios del motor .....	375
• Lubricación de la carrocería .....	376
• Hojas del limpiaparabrisas .....	376
• Sistema de escape.....	379
• Sistema de enfriamiento.....	380
• Sistema de frenos .....	384
• Transmisión automática .....	385
• Eje trasero y nivel del líquido del eje delantero 4x4 (si así está equipado).....	388
• Caja de transferencia .....	389
■ <b>FUSIBLES</b> .....	<b>389</b>
• Información general.....	389
• Centro de distribución de energía (si así está equipado).....	390
■ <b>REEMPLAZO DE LUCES</b> .....	<b>395</b>
• Focos de reemplazo.....	395
• Reemplazo de luces exteriores .....	395
■ <b>LLANTAS</b> .....	<b>400</b>
• Información de seguridad de llantas .....	400



• Número de identificación de la llanta (TIN) .....	402
• Terminología y definiciones de las llantas .....	402
• Carga y presión de las llantas .....	403
• Llantas — información general.....	407
• Tipos de llantas .....	412
• Llanta de refacción (si así está equipado).....	413
• Cuidado de las ruedas y tapones de la rueda.....	415
• Cadenas para llantas (dispositivos de tracción).....	416
• Recomendaciones de rotación de llantas .....	417
■ <b>GRADOS UNIFORMES DE CALIDAD DE LAS LLANTAS .....</b>	<b>418</b>
• Desgaste .....	419
• Grados de tracción .....	419
• Grados de temperatura .....	419
■ <b>ALMACENAMIENTO DEL VEHÍCULO .....</b>	<b>420</b>
■ <b>CARROCERÍA .....</b>	<b>420</b>
• Protección de la carrocería y la pintura contra la corrosión .....	420
• Mantenimiento de carrocería y parte inferior.....	420
• Preservando carrocería.....	421
■ <b>INTERIORES .....</b>	<b>423</b>
• Asientos y piezas tapizadas .....	423
• Mantenimiento del cinturón de seguridad .....	424
• Piezas plásticas y pintadas .....	424
• Limpieza de la tapicería de piel.....	425
• Superficies de cristal .....	425



## COMPARTIMIENTO DEL MOTOR

### Motor 3.6L (si así está equipado)

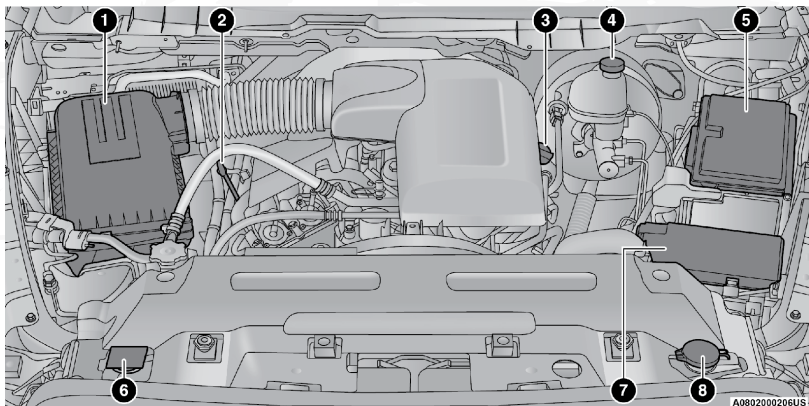

- |  |   |
|--|---|
| 1. Filtro de aire                          | 5. Batería  |
| 2. Varilla medidora de aceite del motor    | 6. Tapón del depósito del refrigerante de motor     |
| 3. Llenado del aceite de motor             | 7. Centro de distribución de energía (Fusibles)     |
| 4. Tapón del depósito de líquido de frenos | 8. Tapón del depósito de líquido del lavaparabrisas |

### Motor 5.7L (si así está equipado)

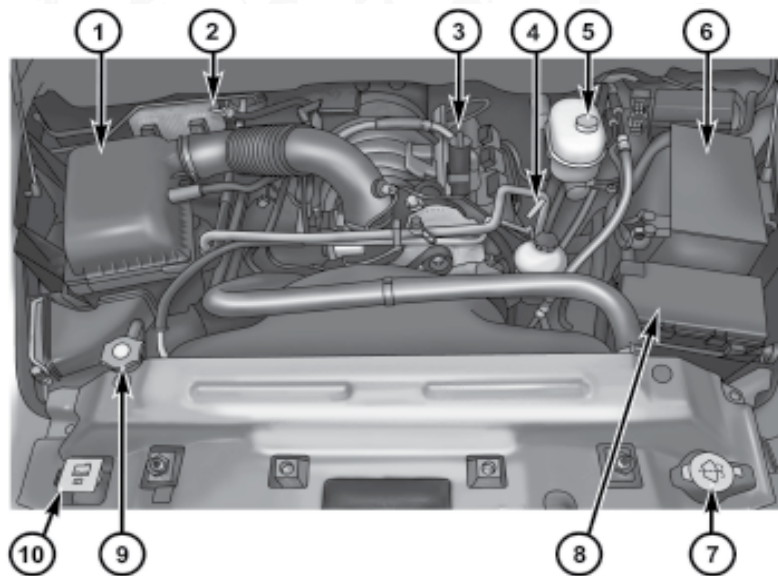

1. Filtro de aire
2. Varilla indicadora del nivel de fluido de transmisión (si así está equipado)
3. Llenado del aceite de motor
4. Varilla medidora de aceite del motor
5. Depósito de líquido de frenos
6. Batería
7. Depósito de líquido del lavaparabrisas
8. Fusibles (Centro de distribución de energía)
9. Tapón a presión del líquido refrigerante
10. Depósito del refrigerante del motor

### Verificación del nivel del aceite

Para garantizar la debida lubricación del motor, el aceite del motor debe conservarse en el nivel correcto. Revise periódicamente el nivel del aceite, por ejemplo, cada vez que cargue combustible. El mejor momento para revisar el nivel de aceite es aproximadamente 5 minutos después de haber apagado un motor caliente.

Revise el nivel de aceite mientras el vehículo está sobre piso nivelado para mejorar la precisión de las lecturas.

Existen 4 tipos de posibles varillas medidoras de aceite:

- Con zona sombreada.
- Con zona sombreada y la marca SAFE (seguro)
- Con zona sombreada y las marcas MIN en la parte inferior y MAX en la parte superior del rango sombreado.
- Con zona sombreada con muescas en los extremos MIN y MAX del rango.

**NOTA:** Siempre mantenga el aceite dentro de la zona sombreada de la varilla verificadora.

Añadir 1 litro de aceite cuando el nivel esté en la parte inferior de la zona "SAFE" hará subir el nivel hasta la parte superior de la zona "SAFE".

### ¡PRECAUCIÓN!

Llenar de más o de menos el cárter causará la aireación del aceite o la pérdida de presión del aceite. Esto puede dañar su motor.

### Adición de líquido del lavaparabrisas

El depósito de líquido se localiza debajo del cofre y debe revisarse el nivel del líquido en intervalos regulares. Llene el depósito con solvente de lava parabrisas (no use anticongelante de radiador). Al rellenar el depósito del líquido del lavador, aplique un poco de líquido lavador en un paño o toalla y limpie las hojas del limpiador. Esto ayudará al buen desempeño de las hojas.

Para evitar el congelamiento de su sistema lavador del parabrisas en clima frío, seleccione una solución o mezcla que cumpla con o exceda el rango de la temperatura de su clima. Esta información de rango puede encontrarse



en la mayoría de los envases de líquido del lavador.

### ¡ADVERTENCIA!

Los solventes limpiaparabrisas disponibles comercialmente son inflamables. Puede encenderse y provocar quemaduras. Tenga cuidado cuando rellene o trabaje cerca de la solución del lava parabrisas.

Después de haber calentado el motor, haga funcionar el desempañador durante unos minutos para reducir la posibilidad de que se embarre o congele el líquido sobre el parabrisas. La solución de limpiaparabrisas para todo tiempo de Mopar®, utilizada con agua como se indica en el recipiente, ayuda en la acción limpiadora, reduce el punto de congelación y evita la obstrucción de la tubería, además no es dañina para la pintura o vestidura.

## Batería libre de mantenimiento

Su vehículo está equipado con batería libre de mantenimiento. Usted no tendrá que agregarle agua, no se requiere mantenimiento periódico.

### ¡ADVERTENCIA!

- El líquido de la batería es una solución ácida corrosiva que puede causar quemaduras o ceguera. No permita que el líquido de la batería le caiga en los ojos, piel o ropa. No se incline sobre la batería cuando fije las abrazaderas. Si el ácido salpica sus ojos o piel, lave de inmediato el área contaminada con agua abundante. Para mayores detalles consulte "Procedimiento de arranque con cables puente" en "Qué hacer en emergencias".
- El gas de la batería es inflamable y explosivo. No aproxime flamas o chispas a la batería. No use una batería auxiliar o cualquier otra fuente de recarga cuya salida sea de más de 12 voltios. No permita que las abrazaderas de los cables hagan contacto una con la otra.
- Los postes, terminales y accesorios relacionados de la batería contienen plomo y compuestos de plomo. Lave sus manos después de haberlos manipulado.

### ¡PRECAUCIÓN!

- Si se reemplazan los cables de la batería, es esencial que el cable positivo esté fijo al poste positivo y el cable negativo al poste negativo. Los postes de la batería están marcados positivo (+) y negativo (-) e identificados sobre la caja de la batería. Las abrazaderas de los cables deben estar apretadas sobre los postes y no deben tener corrosión.
- Si se utiliza un cargador de "carga rápida" mientras la batería está en el vehículo, desconecte ambos cables de la batería del vehículo antes de conectar el cargador a la batería. No utilice un cargador de "carga rápida" para proporcionar el voltaje de arranque.

## Lavado a presión

No se recomienda el lavado a presión del compartimiento del motor.





**¡PRECAUCIÓN!**

Se han tomado ciertas precauciones para proteger las piezas y conexiones, sin embargo, la presión generada por estas máquinas es tal que la protección contra el ingreso de agua no puede ser garantizada.

**SERVICIO DEL DISTRIBUIDOR AUTORIZADO**

Su distribuidor autorizado cuenta con personal de servicio capacitado, herramientas especiales y equipo para realizar con pericia todas las operaciones de servicio. Hay manuales de servicio disponibles, que incluyen información detallada de servicio para su vehículo. Consulte este manual antes de intentar llevar a cabo algún procedimiento.

**NOTA:** Alterar intencionalmente los sistemas de control de emisiones puede anular su garantía y es motivo de sanciones civiles que se aplicarán en su contra.

**¡ADVERTENCIA!**

Usted puede sufrir lesiones severas si trabaja cerca de un vehículo de motor. Sólo realice trabajos de servicio que usted conozca y cuente con el equipo adecuado. Si tiene alguna duda respecto a su propia capacidad para realizar un trabajo de servicio, lleve su vehículo con un mecánico competente.

**Aceite del motor****Selección de aceite del motor**

Utilice sólo los líquidos recomendados por el fabricante mencionados en la sección "Líquidos, lubricantes y partes genuinas" del capítulo "Especificaciones técnicas".

**NOTA:** Los motores Hemi (5.7L) pueden hacer un sonido similar a un "tic" justo después de encender y aminorarse después de aproximadamente 30 segundos. Esto es normal y no provoca daño al motor. Esta característica puede deberse a periodos de conducción cortos. Por ejemplo, cuando el vehículo ha sido encendido y luego apagado después de conducir una distancia corta. Después de encender el motor nuevamente, podría experimentar el sonido. Otras causas podrían ser la falta de uso del vehículo por largos periodos de tiempo, uso de aceite incorrecto, tiempo entre cambios de aceite muy extendido, o mantener el motor en ralentí por mucho tiempo. Si el motor continúa haciendo este sonido o si la luz de advertencia de mal funcionamiento (MIL) se enciende, acuda a su distribuidor autorizado.

**Símbolo del Instituto Norteamericano del Petróleo (API) para identificación del aceite del motor**

Estos símbolos significan que el aceite ha sido certificado por el Instituto Norteamericano del Petróleo (API). Stellantis recomienda solamente aceite de motor con certificación del API.



La marca registrada API "Starburst" certifica los aceites del motor 0W-20, 0W-30, y 5W-30.





La marca registrada API "Donut" certifica los aceites del motor 0W-40 y 5W-40.

### ¡PRECAUCIÓN!

No use fluidos químicos en el aceite de su motor, los químicos pueden dañar su motor. Este tipo de daño no está cubierto por la garantía de su vehículo.

#### **Aceites de motor sintéticos**

Su motor fue diseñado para aceite de motor sintéticos, utilice únicamente aceites de motor sintéticos aprobados por API.

Los aceites de motor sintéticos que no tengan tanto la marca de certificación de aceite del motor de API como el número de grado de viscosidad SAE correcto no deben utilizarse.

#### **Materiales agregados al aceite del motor**

El fabricante recomienda enérgicamente no añadir aditivo (que no sean los tintes de detección de fugas) al aceite del motor. El aceite de motor es un producto de ingeniería y su desempeño puede verse afectado por aditivos suplementarios.

#### **Desecho del aceite de motor y del filtro de aceite usados**

Se debe tener cuidado al desechar el aceite del motor y los filtros de aceite usados de su vehículo. El aceite de motor y los filtros de aceite usados desechados indiscriminadamente, pueden representar un problema para el medio ambiente. Comuníquese con su distribuidor autorizado, estación de servicio o agencia gubernamental para obtener orientación sobre cómo y dónde puede desechar de manera segura el aceite y los filtros de aceite en su localidad.

#### **Filtro de aceite del motor**

Se debe sustituir el filtro de aceite del motor por uno nuevo en cada cambio de aceite del motor.

#### **Selección del filtro de aceite del motor**

Los motores del fabricante tienen un filtro de aceite del tipo de flujo total. Utilice un filtro de este tipo para hacer el reemplazo. La calidad de los filtros de repuesto varía considerablemente. Solamente deben usarse filtros de alta calidad para garantizar el servicio más eficiente. Los filtros de aceite de motor Mopar® son de alta calidad y son los recomendados. Si el filtro de motor Mopar® no está disponible, use solamente filtros cumplan o excedan los requerimientos de rendimiento de filtro SAE/USCAR-36.

#### **Filtro purificador de aire del motor**

Refiérase a las tablas de mantenimiento en la Póliza de Garantía incluida en su kit del propietario, para encontrar los intervalos de mantenimiento apropiados.



**¡ADVERTENCIA!**

El sistema de inducción de aire (purificador de aire, mangueras, etc.) puede proporcionar una cierta protección en caso de una explosión del motor. No desmonte el sistema de inducción de aire (purificador de aire, mangueras, etc.) a menos que dicho desmontaje sea necesario para la reparación o el mantenimiento. Asegúrese de que nadie esté cerca del compartimiento de motor antes de arrancar un vehículo con el sistema de inducción de aire (manguera, purificador de aire) desmontado. No hacer lo anterior puede ocasionar lesiones personales severas.

**Selección del filtro del purificador de aire del motor**

La calidad de los filtros de repuesto del purificador de aire del motor varía considerablemente. Solamente deben usarse filtros de alta calidad para garantizar el servicio más eficiente. Los filtros para el purificador de aire del motor Mopar® son filtros de alta calidad y por ello se recomiendan.

**Inspección y cambio del filtro de aire para el motor**

Inspeccione el filtro de aire en busca de tierra o suciedad, Si encuentra evidencia de que tiene, debe ser cambiado por un filtro de aire nuevo.

**Retiro de filtro de aire del motor**

1. Retire los resortes de la cubierta del filtro de aire

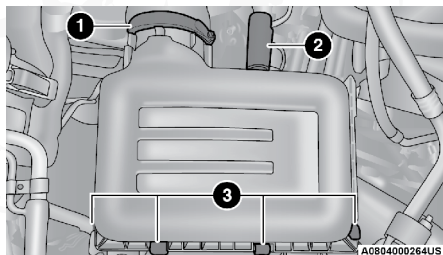

**Cubierta del filtro de aire motor 3.6L/5.7L**

- 1 - Abrazadera de la manguera de aire limpio
  - 2 - Manguera del aire
  - 3 - Resortes
- 
2. Levante la cubierta para acceder al filtro de aire.
  3. Retire el filtro de aire del compartimento.



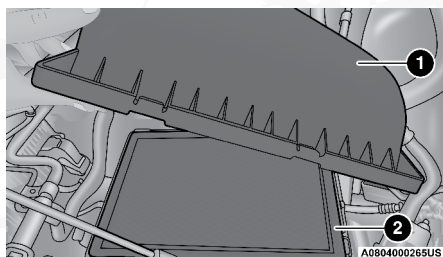

Abriendo la cubierta del compartimento del filtro de aire

1 - Cubierta del filtro de aire

2 - Filtro de aire

### Instalación del filtro de aire del motor

**NOTA:** Inspeccione y limpie el compartimento si existe tierra o residuos antes de colocar nuevamente el filtro de aire.

1. Instale el filtro de aire en su compartimento con la superficie de inspección hacia abajo.
2. Instale la cubierta encima del compartimento localizando las pestañas.
3. Instale los resortes para asegurar la cubierta al compartimento e instale nuevamente la manguera de aire.

### Mantenimiento del aire acondicionado

Para el mejor desempeño posible, un distribuidor autorizado debe revisar y dar servicio al aire acondicionado al inicio de cada temporada de calor. Este servicio debe incluir la limpieza de las aletas del condensador y una prueba de rendimiento. También debe revisarse la tensión de la banda impulsora en ese momento.

#### ¡ADVERTENCIA!

- Use solamente refrigerantes y lubricantes de compresor aprobados por el fabricante para su sistema de aire acondicionado. Algunos refrigerantes no aprobados son inflamables y pueden explotar, causando lesiones. Otros refrigerantes o lubricantes no aprobados pueden provocar que falle el sistema, lo cual hará que la reparación sea más costosa.
- El sistema del aire acondicionado contiene refrigerante sometido a presión alta. Para no correr el riesgo de una lesión personal o un daño al sistema, la adición de refrigerante requiere que sean desconectadas las tuberías por un experto en reparaciones de ese tipo.

#### ¡PRECAUCIÓN!

No use limpiadores químicos en su sistema de aire acondicionado ya que las sustancias químicas pueden dañar los componentes del aire acondicionado. Dichos daños no están cubiertos por la Garantía limitada del vehículo nuevo.



### Recuperación y reciclaje del refrigerante R-134a (si así está equipado)

El refrigerante de aire acondicionado R-134a es un hidrofluorocarbano (HFC) respaldado por la Agencia de Protección Ambiental (EPA) y es un producto protector del ozono. Sin embargo, el fabricante recomienda que el servicio del aire acondicionado sea realizado por su distribuidor autorizado que cuenten con equipo de recuperación y reciclaje.

**NOTA:** Utilice únicamente compresores del sistema de aire acondicionado y refrigerantes PAG aprobados por el fabricante.

### Recuperación y reciclaje del refrigerante R-1234yf (si así está equipado)

El refrigerante de aire acondicionado R-1234yf es una hidrofluorefina (HFO) respaldado por la Agencia de Protección Ambiental (EPA) y es un producto protector del ozono. Sin embargo, el fabricante recomienda que el servicio del aire acondicionado sea realizado por su distribuidor autorizado que cuenten con equipo de recuperación y reciclaje.

**NOTA:** Utilice únicamente compresores del sistema de aire acondicionado y refrigerantes PAG aprobados por el proveedor.

### Reemplazo del filtro de aire de cabina

Refiérase las tablas de mantenimiento de la Póliza de Garantía incluida en su kit del propietario, para el adecuado intervalo de mantenimiento.

El filtro de aire de la cabina se encuentra en la entrada de aire fresco detrás de la guantera. Realice el siguiente procedimiento para reemplazar el filtro:

1. Abra la guantera y retire todo el contenido.
2. Con la puerta de la guantera abierta, retire la correa de tensión y el sujetador de la guantera deslizando el clip hacia la cara de la puerta de la guantera. Levante el clip de la puerta de la guantera y suelte el tablero.

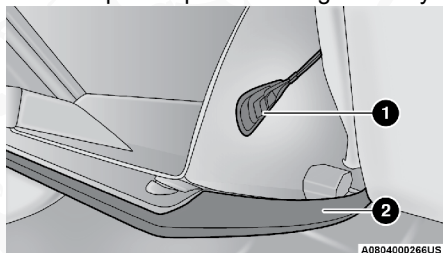

Lado derecho de la guantera

1 - Correa de tensión

2 - Puerta de la guantera

3. Hay topes de recorrido del compartimento de guantes a ambos lados de la puerta de la guantera, empuje hacia dentro en ambos lados de la guantera para liberar los topes de viaje de la guantera.

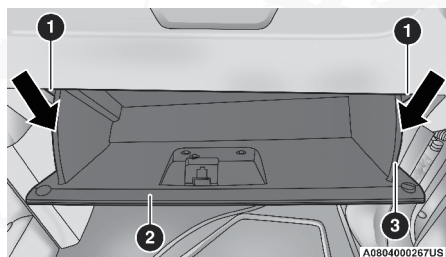
**Lado derecho de la guantera**

- 1- Compartimento de guantera - to- pes de recorrido  
 2- Correa de tensión de la guantera  
 3- Puerta de la guantera

4. Desenganche la puerta de la guantera de sus bisagras abriendo la guantera más allá de los toques de recorrido y jalando hacia usted.  
 5. Retire la tapa del filtro empujando las lengüetas en cada extremo de la cubierta del filtro.

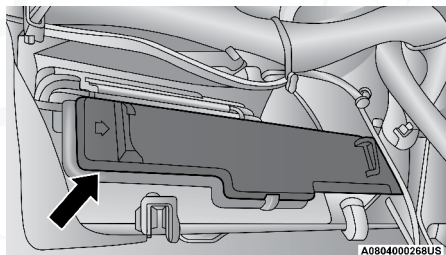
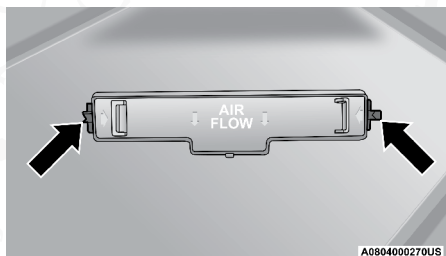
**Cubierta del filtro****Lengüetas**

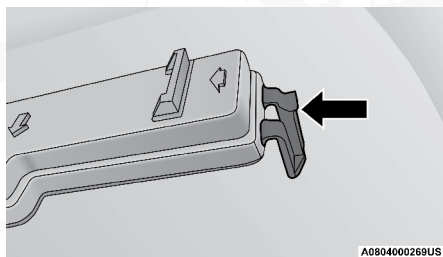

A0804000269US

**Bisagras**

6. Retire el filtro de aire de la cabina tirando de ésta fuera de su compartimiento.

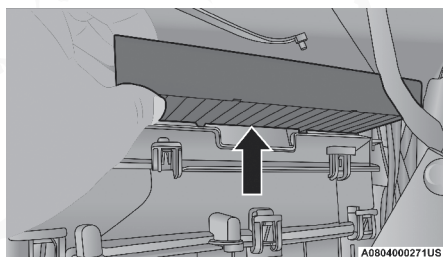

A0804000271US

**Filtro de aire de la cabina**

7. Instale el filtro de aire de la cabina con la flecha del filtro apuntando hacia el piso. Al instalar la cubierta del filtro, presione en cada extremo hasta que escuche un clic audible.

**¡PRECAUCIÓN!**

El filtro de aire de la cabina se identifica con una flecha para indicar la dirección del flujo de aire a través del filtro. Si no instala correctamente el filtro, será necesario reemplazarlo con más frecuencia.

8. Vuelva a instalar la guantera en las bisagras.  
9. Jale de la correa de tensión hacia afuera y vuelva a instalar la guantera más allá de los topes presionando los costados de la guantera hacia adentro.

**NOTA:** Asegúrese de que las bisagras de la puerta del compartimiento de guantes y los topes de la guantera están completamente acoplados.

10. Vuelva a colocar la correa de sujeción del compartimiento para guantes insertando el gancho de sujeción en la guantera y deslizando el sujetador de la cara de la puerta de la guantera.



## Inspección de la banda de accesorios del motor

### ¡ADVERTENCIA!

- No intente inspeccionar la banda de motor con el vehículo encendido.
- Cuando trabaje cerca del ventilador del radiador, desconecte el cable del motor del ventilador. El ventilador se controla a través de la temperatura y puede encenderse en cualquier momento sin importar la posición del interruptor. Usted puede salir lastimado por las aspas del ventilador.
- Puede lesionarse seriamente si trabaja en o al rededor del motor del vehículo. Sólo realice trabajo o servicio del cual usted tenga conocimiento y el equipo necesario. Si usted tiene una duda acerca de su habilidad para realizar un arreglo, lleve su vehículo a un mecánico con experiencia.

Cuando inspeccione bandas de motor, se considera normal la existencia de pequeñas grietas que corren de costilla a costilla en la superficie de la banda. No son motivo para cambiar la banda. Sin embargo, grietas que corren a lo largo de la banda y costillas (no cruzadas), no son normales. Cualquier banda con grietas a lo largo de las costillas, deben ser reemplazadas. También reemplace la banda si presenta desgaste excesivo, cuerdas raídas o pérdida excesiva de elasticidad.

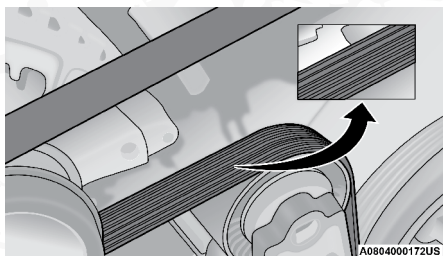

**Banda del motor**

Condiciones que requerirían reemplazo de banda:

- Desprendimiento de costillas (una o más costillas se separan del cuerpo de la banda)
- Desgaste de banda o costillas
- Agrietamiento longitudinal entre las costillas (grietas entre costillas)
- Deslizamientos de banda
- Salto de banda (la banda no mantiene la posición correcta en poleas)
- Banda rota (nota: identifique y corrija el problema antes de instalar una banda nueva)
- Ruido (rechinidos o chillidos son escuchados o sentidos durante la operación de la banda)

Algunas condiciones pueden ser causa de un componente descompuesto como una polea de la banda. Las poleas deben ser inspeccionadas cuidadosamente en busca de daños y que mantengan la alineación correcta.





El cambio de banda en algunos modelos requiere del uso de herramientas especiales, le recomendamos que lleve a servicio el vehículo a un distribuidor autorizado.

## Lubricación de la carrocería

Los seguros y todos los puntos de giro de la carrocería, incluyendo elementos tales como las correderas del asiento, los puntos de giro de los seguros de la puerta y los rodillos, portón trasero, puertas deslizantes y cierres del toldo, deben lubricarse periódicamente con una grasa a base de litio como la Mopar® Spray White Lube para garantizar un funcionamiento silencioso y sencillo, además de protegerlos en contra del desgaste y la oxidación. Antes de la aplicación de cualquier lubricante, las partes involucradas deben limpiarse con un paño para retirar el polvo y gránulos. Después de la lubricación se debe retirar el exceso de grasa. Se deberá poner especial atención en los componentes de aseguramiento del cofre, para garantizar el funcionamiento correcto. Si realizan otros servicios debajo del cofre, deberán lubricarse y limpiarse el pestillo del cofre, el mecanismo de liberación y la traba de seguridad.

Los cilindros de cerradura externos deben lubricarse dos veces al año, preferentemente en el otoño y la primavera. Aplique una pequeña cantidad de lubricante de alta calidad, como el lubricante de cilindros de cerradura Mopar®, directamente al cilindro de la cerradura.

## Hojas del limpiaparabrisas

Los bordes de hule de las hojas de los limpiadores y el parabrisas deben limpiarse periódicamente con una esponja o tela suave y un limpiador no abrasivo. Esto retirará las acumulaciones de sal o la película de suciedad del camino.

El funcionamiento de los limpiadores sobre el vidrio seco durante períodos prolongados puede producir el deterioro de las hojas del limpiador. Siempre use el líquido del lavador cuando use los limpiadores para eliminar la sal o la mugre de un parabrisas seco.

Evite utilizar las hojas de los limpiadores para retirar el congelamiento o el hielo del parabrisas. Evite que el hule de la hoja tenga contacto con productos a base de petróleo como aceite, gasolina, etc.

**NOTA: La expectativa de vida de uso de las hojas, varía dependiendo del área geográfica o de la frecuencia de uso. Podrían tener un desempeño bajo, presentar líneas al limpiar. Si esto ocurre limpie las hojas o reemplácelas.**

Las plumas y limpiadores deben ser inspeccionados periódicamente, no solo cuando se presenten problemas. Esta inspección debe incluir los siguientes puntos:

- Desgaste u orillas disparejas
- Materiales extraños
- Endurecimiento o agrietamiento
- Fatiga o deformación



Si una pluma o limpiador se encuentra dañado, reemplácelo con una nueva unidad, no intente reparar las plumas o limpiadores dañados.

### Retiro/Instalación del limpiador delantero

#### ¡PRECAUCIÓN!

No permita que el brazo del limpiador regrese contra el cristal si no se encuentra en posición correcta o se podría dañar el cristal.

1. Levante el brazo del limpiador para levantar la pluma del cristal, hasta que el brazo se encuentre en posición completamente vertical.

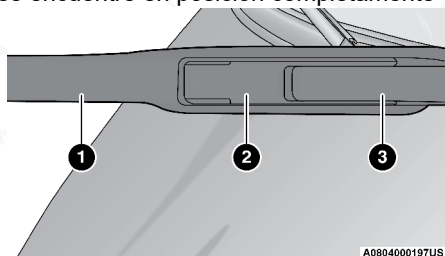

Pluma del limpiador con la pestaña en posición de bloqueo

- |                        |                         |
|------------------------|-------------------------|
| 1 - Limpiador          | 3 - Brazo del limpiador |
| 2 - Pestaña de bloqueo |                         |

2. Para desacoplar la pluma del limpiador del brazo, levante la pestaña de bloqueo.

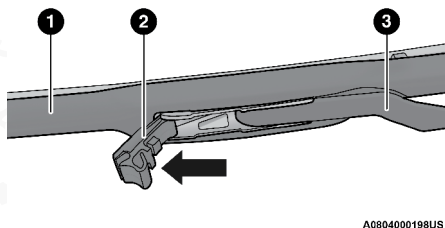

Ensamblaje de bloqueo del limpiador

- |                         |
|-------------------------|
| 1 - Hoja limpiadora     |
| 2 - Pestaña de bloqueo  |
| 3.- Brazo del limpiador |

3. Incline la parte baja del limpiador lejos del brazo y utilice un dedo para presionar la pestaña de liberación hacia el brazo del limpiador.



4. Deslice la pluma hacia arriba y dentro del gancho en el brazo del limpiador y gire la pluma hasta que se enganche al brazo del limpiador. Presione la pestaña de liberación y asegúrela en su posición de bloqueo. Un aseguramiento correcto se acompañará de un sonido de "clic".
5. Baje lentamente el brazo limpiador hacia el cristal.

## Sistema de escape

La mejor protección contra la entrada de monóxido de carbono al vehículo es un sistema de escape del motor con el debido mantenimiento.

Si nota un cambio en el sonido del sistema de escape, o si detecta vapores del escape en el interior del vehículo, o si la parte inferior o posterior del vehículo está dañada, haga que un técnico competente inspeccione todo el sistema de escape y las áreas de la carrocería adyacentes para ver si hay partes rotas, dañadas, deterioradas o mal colocadas. Las juntas abiertas o las conexiones flojas pueden permitir que los humos de escape entren al compartimiento de los pasajeros. Además de lo anterior, inspeccione el sistema de escape cada vez que el vehículo se levante para lubricación o cambio de aceite. Efectúe los reemplazos que se requieran.

### ¡ADVERTENCIA!

- Los gases de escape pueden causar lesiones o la muerte. Contienen monóxido de carbono (CO), que es incoloro e inodoro. Respirarlo puede hacerle perder la conciencia y eventualmente envenenarle. Para evitar respirar CO, consulte Gas de escape en la sección de Consejos de seguridad de este manual.
- Un sistema de escape caliente puede iniciar un incendio si usted se estaciona sobre materiales que puedan quemarse. Dichos materiales pueden ser césped u hojas que hagan contacto con el sistema de escape. No se estacione o maniobre su vehículo en áreas en las que el sistema de escape pueda tener contacto con cualquier objeto que pueda quemarse.

### ¡PRECAUCIÓN!

- El convertidor catalítico requiere el uso de combustible sin plomo solamente. La gasolina con plomo destruirá la efectividad del catalizador como un dispositivo de control de emisiones y puede reducir considerablemente el desempeño del motor y ocasionar daños graves al motor.
- Se pueden ocasionar daños al convertidor catalítico si no mantiene su vehículo en las correctas condiciones de funcionamiento. En el caso de un mal funcionamiento del motor, que particularmente involucre una falla de encendido u otra aparente pérdida de desempeño, lleve de inmediato su vehículo a servicio. El funcionamiento constante de su vehículo cuando tiene una falla severa puede ocasionar sobrecalentamiento al convertidor catalítico y producir daños al convertidor y al vehículo.

Bajo condiciones de funcionamiento normal, el convertidor catalítico no requiere mantenimiento. Sin embargo, es importante mantener el motor co-



rectamente afinado para asegurar el correcto funcionamiento del catalizador y evitar un posible daño del mismo.

**NOTA: Alterar intencionalmente los sistemas de control de emisiones es motivo de sanciones civiles que se imputarán en su contra.**

En condiciones inusuales que involucren problemas serios del motor, un olor a quemado podría indicar un sobrecalentamiento severo y anormal del convertidor catalítico. Si esto ocurre, pare el vehículo, apague el motor y déjelo enfriar. Se deberá realizar, de inmediato, una afinación de acuerdo a las especificaciones del fabricante.

Para minimizar la posibilidad de daños al convertidor catalítico:

- No apague el motor o interrumpa la ignición cuando la transmisión esté en velocidad y el vehículo esté en movimiento.
- No intente arrancar el motor empujando o arrastrando el vehículo.
- No deje funcionando el motor en marcha mínima con algún cable de bujía desconectado o retirado, como cuando se hacen pruebas de diagnóstico, durante periodos prolongados en condiciones de funcionamiento; en marcha mínima muy disparejos o de mal funcionamiento.

## Sistema de enfriamiento

### ¡ADVERTENCIA!

- Usted u otras personas pueden sufrir quemaduras severas provocadas por el refrigerante (anticongelante) caliente del motor o por el vapor del radiador. Si ve o escucha vapor proveniente de la parte inferior del cofre, no lo abra hasta que el radiador se haya enfriado. Nunca intente quitar el tapón de presión del sistema de enfriamiento si el radiador o la botella del refrigerante están calientes.
- Mantenga las manos, herramientas, ropa y joyería lejos del ventilador del radiador cuando se levante el cofre. El ventilador enciende automáticamente y podría activarse en cualquier momento, esté o no esté el motor caliente.
- Cuando trabaje cerca del ventilador del radiador, desconecte el ventilador o cambie el interruptor de ignición a la posición de apagado. La operación del ventilador es controlada a partir de la temperatura y puede activarse en cualquier momento mientras el interruptor de ignición se encuentre en la posición de encendido.

## Verificación del refrigerante

Revise la protección de refrigerante (anticongelante) del motor cada 12 meses (antes de la llegada de climas extremadamente fríos, si así procede). Si el refrigerante tiene una apariencia de suciedad u oxidación, el sistema se debe drenar, lavar y volver a llenar con anticongelante nuevo. Revise el frente del condensador del aire acondicionado en busca de cualquier acumulación de insectos, hojas, etc. Si está sucio, límpielo rociando agua con una manguera de jardín dirigiendo el flujo de agua vertical hacia abajo por el condensador.



Verifique si el tubo del depósito del refrigerante se ha cristalizado, tiene grietas, peladuras, cortes y si está bien apretado a la botella y al radiador. Inspeccione todo el sistema en busca de fugas.

**NO quite el tapón de presión del refrigerante cuando el sistema de enfriamiento esté caliente.**

### **Sistema de enfriamiento – Drenado, lavado y rellenado**

**NOTA:** Algunos vehículos requieren de herramienta especial para agregar el refrigerante. Si existe falla al llenar adecuadamente podría generar un daño interno al motor. Si se necesita agregar refrigerante contacte a un distribuidor autorizado.

Si el refrigerante del motor (anticongelante) está sucio y contiene gran cantidad de sedimentos visibles, limpie y vuelva a llenar con anticongelante OAT que cumple con los requerimientos y estándares MS.90032 de Stellantis.

Para mayores detalles consulte su programa de mantenimiento, dentro de la póliza de garantía de su vehículo.

### **Selección del refrigerante**

Use solamente el refrigerante recomendado por el fabricante. Consulte “Líquidos, lubricantes y partes genuinas” en esta sección para el tipo correcto de líquido.

#### **NOTA:**

- Si se mezclan refrigerantes distintos a los refrigerantes de motor OAT (Tecnología de Aditivo Orgánico) especificados, se puede dañar el motor y disminuir la protección contra la corrosión. Si se introduce un refrigerante que no sea OAT al sistema de enfriamiento en un caso de emergencia, se deberá sustituir con el refrigerante especificado tan pronto como sea posible. El refrigerante OAT es diferente y no debe de ser mezclado con el refrigerante HOAT (Tecnología de Aditivo Híbrido Orgánico). Si por alguna emergencia se tiene que agregar un refrigerante que no es OAT (conforme a MS.90032), deberá reemplazarlo cuanto antes con el indicado.
- No use sólo agua o productos refrigerantes de motor a base de alcohol (anticongelantes). No utilice inhibidores de oxidación o productos antioxidantes adicionales, porque podrían no ser compatibles con el refrigerante de motor del radiador y tapar el radiador.
- Este vehículo no se ha diseñado para usar con productos basados en propilenglicol. No se recomienda el uso de refrigerantes basados en propilenglicol.
- Algunos vehículos requieren de herramienta especial para agregar el refrigerante. Si existe falla al llenar adecuadamente podría generar un daño interno al motor. Si se necesita agregar refrigerante contacte a un distribuidor autorizado.

### **Para agregar refrigerante**

Su vehículo ha sido construido con un refrigerante de motor (anticongelante) mejorado (refrigerante OAT de acuerdo a la especificación MS.90032)



que permite ampliar los intervalos de mantenimiento. Este refrigerante se puede utilizar hasta por 10 años ó 240,000 kms (150,000 millas) antes de tener que cambiarlo. Para evitar que este período ampliado de mantenimiento se vea reducido, es importante que usted utilice el mismo refrigerante (refrigerante OAT de acuerdo a la especificación de estándares de materiales de Stellantis MS.90032) durante toda la vida de su vehículo.

Por favor revise estas recomendaciones para utilizar refrigerante para motor (anticongelante) con tecnología de aditivo orgánico (OAT) que cumpla con la especificación de estándares de materiales de Stellantis MS.90032. Cuando agregue refrigerante para motor (anticongelante):

- Recomendamos el uso del anticongelante / refrigerante MOPAR®, fórmula OAT (Tecnología de aditivo orgánico) para 10 años / 240,000 kms (150,000 millas) que cumpla con la especificación de estándares de materiales de Stellantis MS.90032.
- Mezcle una solución mínima del 50% de refrigerante para motor OAT que cumpla con la especificación MS.90032. y agua destilada. Utilice concentraciones más altas (sin sobrepasar el 70%) si se prevén temperaturas por debajo de  $-37^{\circ}\text{C}$  ( $-34^{\circ}\text{F}$ ).
- Use solamente agua de alta pureza como la destilada o desionizada cuando mezcle la solución de agua con refrigerante del motor. El uso de agua de menor calidad reducirá la cantidad de protección contra la corrosión en el sistema de enfriamiento del motor.

#### NOTA:

- Es responsabilidad del propietario mantener el nivel adecuado de protección contra la congelación de acuerdo con las temperaturas que se producen en el área donde se opera el vehículo.
- Algunos vehículos requieren de herramientas especiales para agregar líquido anticongelante correctamente. No llenar correctamente estos sistemas puede llevar a daño interno severo del motor. Si requiere de agregar anticongelante a su sistema, contacte a su distribuidor autorizado.
- La mezcla de diferentes tipos de refrigerante de motor (anticongelantes) no se recomienda, puede causar daños al sistema de refrigeración. Drene, lave y llene tan pronto como sea posible para evitar daños si diferentes tipos de refrigerante fueron agregados en una emergencia.

#### Tapón de presión del sistema de enfriamiento

El tapón debe estar bien apretado para evitar pérdidas de refrigerante y para asegurar que el refrigerante regresará al radiador desde el depósito.

Se debe inspeccionar y limpiar el tapón si existe alguna acumulación de material extraño en las superficies de sellado.



**¡ADVERTENCIA!**

- Las palabras de advertencia “DO NOT OPEN HOT” (no abrir, caliente) en el tapón de presión son una precaución de seguridad. Nunca agregue refrigerante cuando el motor esté sobrecalentado. No afloje ni quite el tapón para enfriar un motor sobrecalentado. El calor causa que la presión se acumule en el sistema de enfriamiento. Para evitar quemaduras o lesiones, no quite el tapón de presión mientras el sistema está caliente o bajo presión.
- No utilice un tapón de presión distinto al especificado para su vehículo. Usted puede sufrir lesiones y se puede dañar el motor.

**Desecho del refrigerante usado**

El refrigerante de motor a base de etilenglicol es una sustancia regulada que requiere el desecho adecuado. Verifique con las autoridades de su localidad para determinar cuál es la reglamentación para eliminar desechos en su comunidad. Para evitar la ingestión por animales o niños, no almacene refrigerante de motor con base de etilenglicol en recipientes abiertos ni permita que quede encharcado en el suelo. Si un menor lo ha ingerido, consulte de inmediato a su médico. Limpie cualquier derrame en el suelo inmediatamente.

**Nivel del refrigerante motor 3.6L/5.7L (si así está equipado)**

Con el motor apagado y frío, el nivel del refrigerante en el depósito de refrigerante debe estar entre los rangos indicados de ADD y SAFE.

Para verificar el nivel:

1. Abra el depósito del refrigerante
2. Levante y retire el medidor plástico del cuello del depósito (si así está equipado).

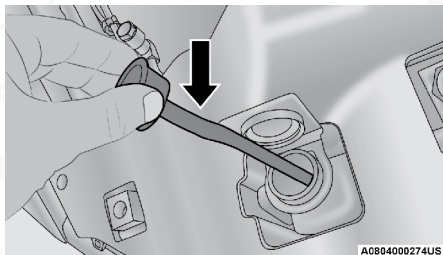

**Medidor plástico del depósito de anticongelante**

3. Verifique el nivel del anticongelante en el depósito.

El radiador normalmente permanece completamente lleno, por eso no es necesario quitar la tapa del radiador a menos de que tenga que verificar el nivel del anticongelante o reemplazarlo. Si la temperatura del motor es satisfactoria, la botella del anticongelante, deberá ser verificado una vez por mes.

Si es necesario agregar refrigerante para conservar el nivel correcto, éste deberá ser vertido en la botella. No llene de más.





## Puntos que debe recordar

**NOTA:** Cuando el vehículo se detiene después de recorrer algunos kilómetros (o algunas millas), puede ser que observe vapor proveniente del frente del compartimiento del motor. Esto es normalmente resultado de la humedad de la lluvia, de la nieve o de alta humedad acumulada en el radiador, que se evapora cuando se abre el termostato para permitir que entre refrigerante al radiador.

Si después de examinar el compartimiento del motor no hay evidencia de fugas en el radiador o las mangueras, podrá conducir su vehículo sin mayor problema. El vapor desaparecerá rápidamente.

- No llene excesivamente el depósito de refrigerante.
- Verifique el punto de congelamiento del refrigerante en el radiador y en el depósito del refrigerante. Si necesita agregarse refrigerante, el contenido del depósito del refrigerante también se debe proteger contra el congelamiento.
- Si es necesario añadir refrigerante con frecuencia, o si el nivel del depósito de refrigerante no baja cuando se enfría el motor, se deberá hacer una prueba de presión al sistema de enfriamiento para detectar si hay fugas.
- Mantenga la concentración al 50% (mínima) de refrigerante de motor OAT y agua destilada para la protección de corrosión adecuada del motor, el cual contiene componentes de aluminio.
- Cerciórese de que las mangueras de sobre flujo del radiador y del depósito de refrigerante no estén comprimidas u obstruidas.
- Conserve limpio el frente del radiador. Si su vehículo está equipado con aire acondicionado, conserve también limpio el frente del condensador.
- No cambie el termostato para el funcionamiento en verano o invierno. En caso de ser necesario el reemplazo, instale solamente el termostato del tipo correcto. Otros diseños pueden producir rendimientos poco satisfactorios del refrigerante, deficiente rendimiento de combustible y aumento de emisiones.

## Sistema de frenos

Para asegurarse del buen desempeño del sistema de frenos, se deben inspeccionar periódicamente todos los componentes del sistema de frenos. Los intervalos de servicio sugeridos se encuentran en la póliza de garantía.

### ¡ADVERTENCIA!

Conducir con el pie en el freno puede provocar una falla de los frenos y posiblemente un accidente. Conducir con el pie apoyado en el pedal del freno puede provocar temperaturas del freno anormalmente altas, desgaste excesivo de las balatas y posibles daños a los frenos. No tendrá toda la capacidad de frenado en caso de una emergencia.

### Revisión del nivel del líquido de frenos — Cilindro maestro de frenos

Se debe revisar el nivel de líquido en el cilindro maestro cuando se realicen servicios al vehículo, o de inmediato si la luz de advertencia del sistema de frenos indica la falla del sistema. De ser necesario agregue líquido de



frenos para mantener el nivel del líquido dentro de las marcas designadas a un costado del contenedor. No agregue líquido por encima de la marca del nivel MÁXIMO, porque puede presentarse una fuga en la tapa. Asegúrese de limpiar el área superior del cilindro maestro de los frenos antes de retirar la tapa del mismo. Con los frenos de disco, puede esperarse que el nivel del líquido baje a medida que se desgastan las balatas. Sin embargo, una caída inesperada del nivel del líquido puede ser provocada por una fuga, por lo cual debe realizarse una revisión en el sistema.

Use solamente el líquido de frenos recomendado por el fabricante. Consulte "Líquidos, lubricantes y partes genuinas" en el capítulo "Especificaciones técnicas" para el tipo correcto de líquido.

### ¡ADVERTENCIA!

- Utilice el líquido de frenos recomendado por el fabricante solamente. Consulte "Líquidos, lubricantes y partes genuinas" en el capítulo "Especificaciones técnicas" para más información. Utilizar el líquido de frenos incorrecto puede dañar severamente el sistema de frenos y/o impedir su correcto desempeño. El tipo de líquido apropiado para su vehículo también se encuentra identificado sobre la reserva del cilindro maestro de frenos.
- Para evitar la contaminación por mezclarse con materias extrañas, use sólo líquido para frenos nuevo o fluido que ha estado contenido en un recipiente muy apretado. Mantenga la tapa del recipiente de líquido de frenos del cilindro maestro asegurado todo el tiempo. Fluido de frenos en un recipiente abierto absorbe humedad del aire un punto bajo de ebullición. Esto puede causar la ebullición inesperada durante frenados bruscos o prolongados, resultando en una falla súbita. Esta falla puede resultar en un accidente.
- Sobrellenar el depósito del líquido del freno puede resultar en derrames de líquido sobre partes calientes del motor y que el líquido se incendie. El líquido de frenos puede dañar también superficies pintadas o vinílicas, debe tener cuidado para evitar que el líquido haga contacto con estas piezas.
- No permita que fluidos a base de petróleo contaminen el sistema el fluido de frenos. Los sellos de los frenos pueden dañarse, causando una falla parcial o completa de los frenos. Esto puede causar un accidente.

## Transmisión automática

### Aditivos especiales

El fabricante recomienda ampliamente que no se utilice ningún tipo de aditivo especial en la transmisión. El líquido para transmisión automática (ATF) es un producto de ingeniería y su desempeño se podría afectar por aditivos complementarios. Por lo tanto, no agregue ningún aditivo líquido a la transmisión. La única excepción a esta política es el uso de tintes especiales para ayudar en la detección de fugas de líquido. Además, evite el uso de selladores para la transmisión, ya que éstos pueden afectar adversamente los sellos.



**¡PRECAUCIÓN!**

No use lavadores químicos en su transmisión ya que las sustancias químicas pueden dañar los componentes de su transmisión. Dichos daños no están cubiertos por la Garantía.

**Revisión del nivel de líquido (transmisión de 8 velocidades)**

El nivel de líquido esta preestablecido desde fábrica y no requiere ningún ajuste bajo condiciones normales de operación. No se requiere la inspección regular del nivel del líquido. Por ello no hay varilla medidora. Su distribuidor autorizado puede revisar los niveles de transmisión utilizando herramientas especiales de inspección.

Si se detecta una fuga de líquido o falla de la transmisión, visite a su distribuidor autorizado de inmediato. Puede provocar daños serios en el vehículo si opera la transmisión con un nivel incorrecto de líquido.

**¡PRECAUCIÓN!**

Si se produce una fuga de líquido de la transmisión, visite a su distribuidor autorizado de inmediato. Daños serios en la transmisión pueden ocurrir. Su distribuidor autorizado tiene las herramientas apropiadas para ajustar el nivel de líquido con precisión.

**Cambios de filtro y líquido - Transmisión de ocho velocidades**

Bajo condiciones normales de operación, el líquido de la transmisión instalado de fábrica proporcionará una lubricación satisfactoria durante toda la vida del vehículo.

Cambios de rutina de filtro y líquido de la transmisión no son necesarios. Sin embargo, el cambio de filtro y líquido de la transmisión son necesarios si la transmisión es desensamblada por alguna razón.

**Cambios de filtro y líquido - transmisión de seis velocidades**

Lea la póliza de garantía para verificar los intervalos de mantenimiento adecuados.

Adicionalmente, cambie el líquido y filtros si el líquido se contamina (con agua, etc.) o la transmisión es desensamblada por alguna razón. Acuda a su distribuidor autorizado.

**Selección del lubricante**

Es importante utilizar el lubricante adecuado en la transmisión para garantizar su desempeño óptimo. Use solamente el líquido para transmisión recomendado por el fabricante. Consulte "Líquidos, lubricantes y partes genuinas" en esta sección para el tipo correcto de líquido. Es importante que el líquido de la transmisión se conserve en el nivel prescrito utilizando el líquido recomendado.



**¡PRECAUCIÓN!**

Utilizar un líquido de transmisión diferente al recomendado por el fabricante podría causar el deterioro en la calidad de cambios de la transmisión o vibración del convertidor de torsión. El uso de un líquido para la transmisión diferente al recomendado por el fabricante provocará cambios más frecuentes de líquido y filtro. Consulte "Líquidos, lubricantes y partes genuinas" en esta sección para el tipo correcto de líquido.

**Revisión del nivel de líquido (transmisión de 6 velocidades)**

Verifique el nivel del líquido mientras la transmisión está a una temperatura normal. La mejor manera de verificar el líquido es cuando la transmisión está a una temperatura de entre 77°/82°C (170/180°F), esto ocurre después de conducir por 25 km (15 millas). A una temperatura normal el líquido no puede ser tocado con los dedos. Puede leer la temperatura de la transmisión en la pantalla del módulo de instrumentos.

Para comprobar adecuadamente el nivel del líquido de la transmisión automática, se debe utilizar el siguiente procedimiento:

1. Monitoree la temperatura de la transmisión utilizando la pantalla y opere el vehículo como sea necesario para alcanzar la temperatura normal de operación.
2. Estacione el vehículo al nivel del piso.
3. Revolucione el motor a velocidad normal por lo menos unos 60 segundos, y deje el motor encendido por el resto del procedimiento.
4. Aplique completamente el freno de mano y presione el pedal del freno.
5. Coloque el selector de cambios momentáneamente en cada rango de velocidad (permitiendo que cada rango se acople completamente en posición), finalizando y posicionando el selector en "P".
6. Retire la varilla de medición, límpiela e introdúzcala nuevamente hasta que este acoplada
7. Retire la varilla de medición nuevamente y verifique el nivel de fluido en ambos lados. La lectura del nivel de fluido es únicamente valida si hay una capa solida de aceite en ambos lados de la varilla. Note que los agujeros por debajo del agujero del nivel actual se encontraran llenos de fluido. El nivel de fluido debe encontrarse entre los agujeros superiores de referencia (en donde se lee "HOT") de la varilla en temperatura normal de operación. Si el nivel del fluido se encuentra bajo, agregue fluido a través del tubo de la varilla para que alcance un nivel adecuado. No lo llene de más. Utilice ÚNICAMENTE el fluido recomendado (vea la sección de "Fluidos, Lubricantes y Partes originales" para más información). Después de haber agregado cualquier cantidad de fluido a través de la varilla de medición, espere al menos dos minutos para permitir que el aceite sea drenado dentro de la transmisión antes de volver a verificar el nivel.

**NOTA:** Si es necesario revise la transmisión por debajo de la temperatura de operación, el nivel del líquido debe estar entre los dos orificios de "FRÍO" (inferior) en la varilla medidora, con el líquido a una temperatura aproximada de 21 °C (70°F) para ña transmisión 66RFE o 20-30° (68-86°F) para la transmisión



**AS66RC.** Sólo use la región de COLD (frío) de la varilla como referencia después de hacerle servicio a la transmisión o se haya cambiado el líquido. Vuelva a verificar el nivel y ajuste si es necesario, una vez que la transmisión alcance la temperatura normal.

### ¡PRECAUCIÓN!

Tenga presente que si la temperatura del líquido se encuentra por debajo de 10°C (50°F), ésta podría no registrarse en la varilla medidora. No agregue líquido sino hasta que la temperatura se eleve lo suficiente como para producir una lectura precisa.

8. Revisión de fugas. Libere el freno de estacionamiento.

**NOTA:** Para evitar que entre agua y suciedad en la transmisión después de comprobar o volver a llenar de líquido, cerciórese de que el tapón de la varilla medidora sea nuevamente asentado correctamente. Es normal que la tapa de la varilla medidora se mueva ligeramente hacia atrás de su posición completamente asentada, en tanto su sello se mantenga enganchado en el tubo de la varilla medidora.

## Eje trasero y nivel del líquido del eje delantero 4x4 (si así está equipado)

Para el servicio normal, no se requieren controles periódicos del nivel del fluido. Cuando el vehículo es reparado por otras razones, las superficies exteriores del conjunto del eje deben ser inspeccionadas. Si se sospecha que hay fugas de aceite en el engranaje, inspeccione el nivel del fluido. Consulte "Fluidos y lubricantes" en "Especificaciones técnicas" para obtener más información. Esta inspección debe hacerse con el vehículo en una posición nivelada.

Esta inspección debe realizarse con el vehículo en la posición nivelada, el nivel del líquido debe ser uniforme con respecto al fondo del orificio de llenado para los ejes delanteros FDU215 HD y para ejes traseros C235FE. El nivel del líquido debe estar a 6.4 mm (1/4 de pulgada) por debajo del orificio de llenado de los ejes.

### Drenado y relleno

Revise la póliza de garantía para verificar intervalos de mantenimiento adecuados.

### Selección del lubricante

Consulte "Líquidos, lubricantes y partes originales" en el capítulo "Especificaciones técnicas" sección para el tipo correcto de líquido.

**NOTA:** Si hay presencia de agua en el lubricante provocara corrosión y una posible falla en los componentes del diferencial. La operación del vehículo sobre agua, como se espera encontrar en algunos caminos fuera de pista, requerirá que se drene y rellene el lubricante de los ejes para evitar daños.

### Diferenciales de deslizamiento limitado

Los ejes traseros en los modelos 1500 equipados con un diferencial de deslizamiento limitado requieren que se agreguen 148 ml (5 oz) de aditivo



de deslizamiento limitado Mopar® o equivalente al lubricante que se esté utilizando. Vea la sección de “Fluidos, Lubricantes y Partes originales” en el capítulo “Especificaciones técnicas” para más información. Se debe de agregar el aditivo de deslizamiento limitado Mopar® al lubricante cada vez que el líquido sea reemplazado.

**NOTA:** Al rellenar un eje con un diferencial de deslizamiento limitado (requiere un aditivo de deslizamiento limitado), se debe añadir el aditivo de deslizamiento limitado antes de añadir el lubricante de engranaje para asegurar un relleno adecuado.

## Caja de transferencia

### Revisión del nivel del líquido

Este nivel del líquido debe revisarse retirando el tapón del orificio de llenado. El nivel del líquido debe encontrarse en el borde inferior del orificio de llenado, con el vehículo en posición nivelada.

### Drenado y relleno

Revise la póliza de garantía para verificar intervalos de mantenimiento adecuados.

### Selección del lubricante

Consulte “Líquidos, lubricantes y partes originales” en el capítulo “Especificaciones técnicas” para el tipo correcto de líquido.

## FUSIBLES

### Información general

#### ¡ADVERTENCIA!

- Cuando cambie un fusible fundido, use siempre un fusible de repuesto adecuado con el mismo amperaje que el fusible original. Nunca reemplace un fusible con otro fusible con un amperaje mayor. Nunca reemplace un fusible fundido con cables metálicos o cualquier otro material. Si no se siguen estas advertencias, podrían producirse lesiones graves o la muerte. No utilizar los fusibles adecuados podría ocasionar lesiones personales, incendios y/o daños a la propiedad.
- Antes de reemplazar un fusible, asegúrese de que la ignición esté apagada y que todos los demás servicios estén apagados y/o fuera de servicio.
- Si el fusible reemplazado se funde de nuevo, contacte a un distribuidor autorizado.
- Si se daña un fusible de protección general para los sistemas de seguridad (sistema de bolsas de aire, sistema de frenos), sistemas de la unidad de potencia (sistema del motor, sistema de cambio de velocidades) o del sistema de la dirección, contacte a un distribuidor autorizado.



Los fusibles protegen el sistema eléctrico contra corriente excesiva.

Cuando un dispositivo no funciona, deberá verificar el circuito eléctrico dentro del fusible por un corto o quemado.

Además, cuando use las tomas de corriente eléctrica por periodos largos de tiempo con el motor apagado podría descargarse la batería.

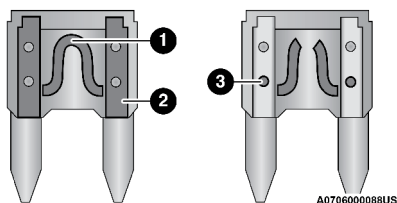

Fusibles de hoja

- |  |   |
|--|---|
| 1 — Elemento del fusible                       | 3 — Hoja de fusible en mal estado, no funcional |
| 2 — Hoja del fusible en buen estado, funcional |   |

### Centro de distribución de energía (si así está equipado)

El centro de distribución de energía se localiza en el compartimiento del motor cerca de la batería. Este centro contiene fusibles de cartucho, mini fusibles, micro fusibles, disruptores y relevadores. Hay una etiqueta impresa en la parte interior de la cubierta que identifica a cada cavidad con número que corresponde a la siguiente tabla.

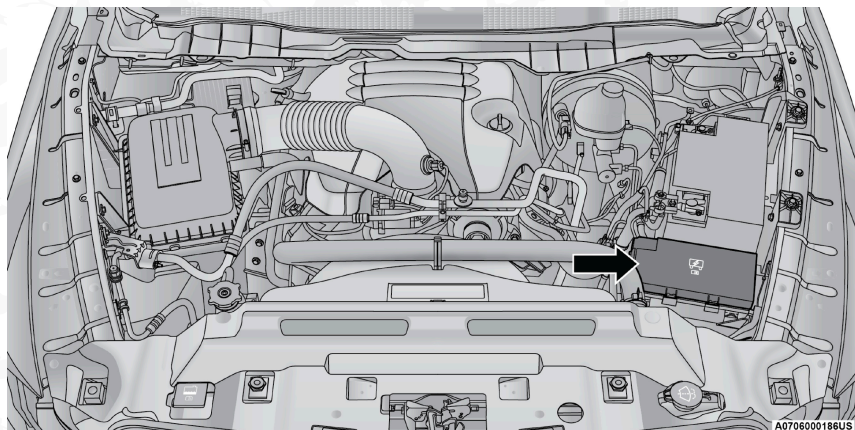

Localización del centro de distribución de energía

Cav.	Fusible tipo cartucho	Micro fusible	Descripción
*(si así está equipado)			
F01	80 amp negro	—	Módulo de control del ventilador del radiador*
F02	—	—	Repuesto
F03	60 amp amarillo	—	Ventilador del radiador HI / LO*
F04	—	—	Repuesto
F05	—	—	Repuesto
F06	50 amp rojo	—	Bomba del ABS*
F07	40 amp verde	—	Selenoide del arranque*
F08	—	20 amp azul	Sensor NOX*
F09	—	30 amp amarillo	Bomba de vacío de los frenos*
F10	40 amp verde	—	CBC #2 / Luces exteriores #2*
	50 amp rojo		Con arranque / paro del motor*
F11	30 amp rosa	—	Módulo de freno integrado del remolque (ITBM/TRLR)*
F12	40 amp verde	—	Controlador de carrocería #3 / Seguros eléctricos*
F13	40 amp verde	—	Motor del ventilador de aire acondicionado*
F14	40 amp verde	—	Controlador de carrocería #4 / Luz exterior eléctricos*
F15	—	—	Repuesto
F16	30 amp rosa	—	Smartbar*
F17	—	—	Repuesto
F18	—	—	Repuesto
F19	—	—	Repuesto
F20	30 amp rosa	—	Módulo de puerta del pasajero
F21	30 amp rosa	—	Módulo de control del tren motriz
F22	20 amp azul	—	Módulo del control de motor
F23	30 amp rosa	—	Controlador de carrocería #1 / Luces interiores
F24	30 amp rosa	—	Módulo de puerta del conductor
F25	30 amp rosa	—	Limpiador frontal
F26	30 amp rosa	—	Frenos antibloqueo / Módulo de control de estabilidad / Válvulas
F27	—	—	Repuesto
F28	20 amp azul	—	Luces de freno del remolque*





Cav.	Fusible tipo cartucho	Micro fusible	Descripción
*(si así está equipado)			
F29	20 amp azul	—	Lámparas de estacionamiento del remolque*
F30	30 amp rosa	—	Receptáculo del remolque
F31	—	—	Repuesto
F32	—	—	Repuesto
F33	30 amp azul	—	Transmisión*
F34	30 amp rosa	—	VSIM#2
F35	30 amp rosa	—	Quemacocos*
F36	30 amp rosa	—	EBL*
F37	30 amp rosa	—	Calentador de combustible*
F38	30 amp rosa	—	Inversor de corriente 115V AC*
F39	—	—	Repuesto
F40	—	—	Repuesto
F41	—	10 amp rojo	Control de parrilla activa*
F42	—	20 amp amarillo	Claxon
F43	—	—	Repuesto
F44	—	10 amp rojo	Puerto de diagnóstico
F45	—	—	Repuesto
F46	—	10 amp rojo	Módulo de conexión para carroceros*
F47	—	—	Repuesto
F48	—	—	Repuesto
F49	—	10 amp rojo	IPC/SGW*
F50	—	—	Repuesto
F51	—	10 amp rojo	Módulo del nodo de ignición / Ignición sin llave / RF HUB*
F52	—	5 amp café claro	Sensor de la batería*
F53	—	20 amp amarillo	Luz de vuelta izquierda y de paro del remolque*
F54	—	20 amp amarillo	Pedales ajustables*
F55	—	—	Repuesto
F56	—	—	Repuesto
F57	—	20 amp amarillo	Transmisión
F58	—	—	Repuesto
F59	—	10 amp rojo	Relevador SCR*
F60	—	—	Repuesto



Cav.	Fusible tipo cartucho	Micro fusible	Descripción
*(si así está equipado)			
F61	—	10 amp rojo	Sensor PM / NH3*
F62	—	10 amp rojo	Embrague del compresor de aire acondicionado
F63	—	20 amp amarillo	Bobinas de ignición
F64	—	25 amp natural	Inyectores de combustible / PCM / ECM / SRV
F65	—	—	Repuesto
F66	—	10 amp rojo	Quemacocos / LSRM*
F67	—	10 amp rojo	Módulo de manos libres / Conectividad inalámbrica / CDM*
F68	—	10 amp rojo	Calentador AEB RACAM
F69	—	15 amp azul	Repuesto
F70	—	30 amp verde	Bomba del combustible del motor
F71	—	25 amp natural	Amplificador*
F72	—	—	Repuesto
F73	—	20 amp amarillo	Bomba de transferencia de combustible*
F74	—	—	Repuesto
F75	—	10 amp rojo	Actuador de la válvula de temperatura del refrigerante * / SCR RLY*
F76	—	10 amp rojo	BSM / STP LP SW / EPB / Control de Estabilidad Electrónico*
F77	—	10 amp rojo	DTCM / ELSD / PTU / RDM / Relevador de control de transmisión EGS53
F78	—	10 amp rojo	Módulo de control del motor / Dirección eléctrica / PCM*
F79	—	—	Repuesto
F80	—	10 amp rojo	Apertura de la puerta de garaje universal / Brújula / ITM*
F81	—	20 amp amarillo	Luz de vuelta derecha / Luz de freno del remolque*
F82	—	10 amp rojo	Módulo del control de la columna de la dirección / Control crucero*
F83	—	—	Repuesto
F84	—	15 amp azul	Banco de interruptores / HVAC / Módulo de instrumentos*
F85	—	10 amp rojo	ORC (Módulo de la bolsa de aire)
F86	—	10 amp rojo	ORC (Módulo de la bolsa de aire)



Cav.	Fusible tipo cartucho	Micro fusible	Descripción
*(si así está equipado)			
F87	—	10 amp rojo	Suspensión de aire / Remolque / Módulo del control de la columna de la dirección*
F88	—	15 amp azul	Módulo de instrumentos
F89	—	—	Repuesto
F90	—	20 amp amarillo	Toma de corriente - Batería (asientos traseros, a selección por el cliente)
F91	—	—	Toma de corriente - Ignición (asientos traseros, a selección por el cliente)
F92	—	—	Repuesto
F93	—	20 amp amarillo	Encendedor*
F94	—	10 amp rojo	Cambiador / Módulo de la caja de transferencia*
F95	—	10 amp rojo	Cámara trasera / Asistente de estacionamiento*
F96	—	10 amp rojo	Interruptor del calentador del asiento trasero*
F97	—	25 amp natural	Calentador de asientos traseros y calentador del volante*
F98	—	25 amp natural	Calentador de asientos delanteros*
F99	—	10 amp rojo	Controles del clima / DASM
F100	—	10 amp rojo	Módulo de conexión para carroceros*
F101	—	—	Repuesto
F102	—	—	Repuesto
F103	—	—	Repuesto
F104	—	20 amp amarillo	Tomas de corriente (panel de instrumentos/consola central)

### ¡PRECAUCIÓN!

- Cuando coloque la cubierta del centro de fusibles, es importante asegurarse que ésta quede correctamente posicionada y completamente asegurada. El no hacerlo, podría encontrar agua a la caja de fusibles y provocar una falla al sistema eléctrico.
- Cuando cambie un fusible fundido, use siempre un fusible de repuesto adecuado con el mismo amperaje que el fusible original. El uso de un fusible con un amperaje diferente al indicado, puede causar una sobrecarga en el sistema eléctrico. Si el fusible correcto sigue fundiéndose, indica una falla en el sistema que debe ser corregida.



## REEMPLAZO DE LUCES

### Focos de reemplazo

Todos los focos interiores tienen base de latón o cuña de vidrio. Los focos con base de aluminio no están aprobados.

#### NOTA:

Consulte a un distribuidor autorizado para el reemplazo de los focos.

Luces Interiores	Tipo de foco
Luces de la consola de todo	TS212-2
Luz de todo	7679
<b>NOTA: Para los interruptores iluminados, consulte a su distribuidor para las instrucciones de reemplazo.</b>	

Luces Exteriores	Tipo de foco
Cuartos – bajas	H11LL
Cuartos – altas	9005LL
Marcador lateral (cuartos, luces base)	3157NA
Lámparas premium Bi-halógeno – bajas	9005SI+
Lámparas premium Bi-halógeno – alta	9005WXP
Marcador frontal premium	LED*
Lámpara de niebla (forma horizontal)	9145
Lámpara de niebla (forma vertical)	9006
Lámparas de centro montado en lo alto (CHM-SL)	921K
Lámpara del área trasera de carga	921
LED del centro montado en lo alto CHMSL / Luz de área de carga	LED*
Luz de vuelta y freno/trasera Base	3157K
Luz de vuelta y freno/trasera premium	LED*
Luz de reversa premium	7440/W21W
Luz de reversa trasera	921
Luz de placa trasera	194

\*: Servicio con su distribuidor autorizado.

### Reemplazo de luces exteriores

**NOTA:** Pueden ocurrir empañamientos en los lentes bajo ciertas condiciones climáticas. Por lo general se desempeñan cuando las condiciones ambientales



cambian al permitir que la condensación pase nuevamente a vapor. Encender las luces normalmente acelera el proceso de desempañamiento.

### Faros Quad Base / Bi-Halógeno Premium: Luces bajas, luces altas, luz de estacionamiento y direccionales (si así está equipado)

1. Abra el cofre.
2. Desconecte la terminal negativa de la batería.
3. Remueva los cuatro clips plásticos que aseguran la parte superior del sello del radiador y los guardafangos.
4. Remueva los dos remaches plásticos que aseguran la parte superior del sello del radiador.
5. Remueva el sello superior del radiador.
6. Remueva los dos tornillos de sujeción de los faros.

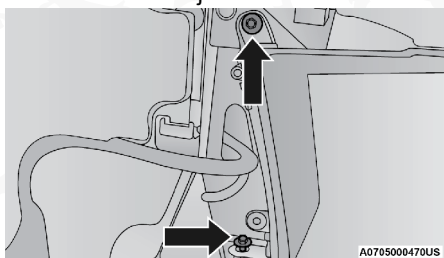

Ubicación de tornillos de sujeción de los faros

7. En la parte interior de la salpicadera en la parte frontal de la rueda, remueva el sujetador, levante la cubierta por arriba del agujero de acceso en la parte superior de la salpicadera. Se puede tener acceso a la parte trasera del faro a través de este agujero.
8. A través del agujero de la salpicadera, y levante el seguro deslizante hacia arriba lo suficiente para desacoplarlo del poste de bloqueo en la parte trasera de la carcasa del faro.

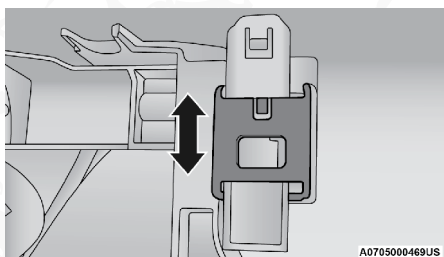

Seguro deslizante

9. Remueva el ensamblaje del faro. Sujete de la orilla de la lámpara y jálelo de marea recta para desacoplar el retenedor del ojal de plástico.

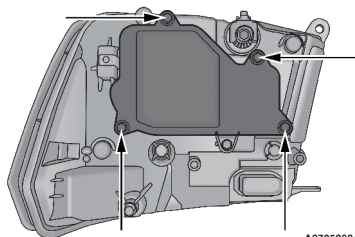

A0705000471US

**Ubicación de los tornillos del faro**

10. Desconecte el conector del foco.

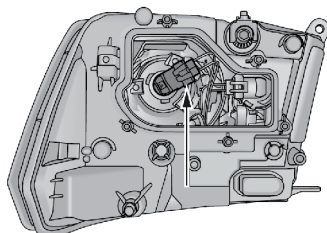

A0705000472US

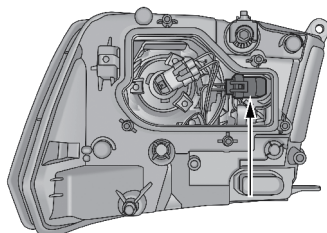
**Ubicación del foco**

A0705000473US

**Ubicación del foco**

11. Reemplace el bulbo necesario.

**¡PRECAUCIÓN!**

- No contamine el vidrio del foco tocándolo con sus dedos o permitiendo que entre en contacto con otras superficies aceitosas. Puede acortar la vida del foco.
- Siempre use focos del tamaño y tipo correcto. Un tamaño o tipo incorrecto de foco puede sobrecalentar y causar daño a la lámpara, el bulbo, el conector o el sistema de cableado.

**NOTA:** Hay cubiertas de acceso sobre los dos agujeros de acceso a los focos de los faros en su unidad frontal de compartimiento (si así está equipado). Estas cubiertas deben ser reinstaladas después de que el foco haya sido reemplazado.



**Faros de niebla (si así está equipado)**

1. Colóquese en posición para tener alcance a la parte trasera de la defensa delantera para tener acceso al la parte trasera compartimiento de los faros de niebla frontales.
2. Desconecte el conector del cableado del foco de los faros de niebla.

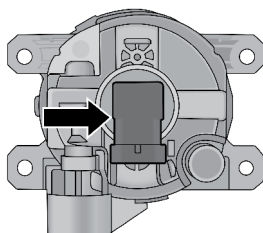

A0705000443US

**Foco de los faros de niebla**

3. Gire el foco  $\frac{1}{4}$  de vuelta en dirección contraria a las manecillas del reloj para desasegurarlo de su compartimiento.
4. Jale el foco directamente fuera del compartimiento.

**¡PRECAUCIÓN!**

No contamine el vidrio del foco tocándolo con sus dedos o permitiendo que entre en contacto con superficies aceitosas. Puede acortar la vida del foco.

**Luces traseras / de freno, direccionales y reversa**

1. Retire los dos tornillos que pasan a través del lecho de la placa metálica.

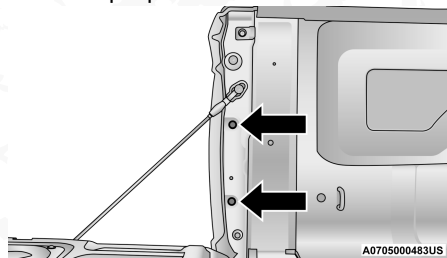

A0705000483US

**Ubicación de los tornillos de luces traseras**

2. Extraiga el ensamble de las luces directamente hacia atrás lo suficiente para desacoplar los dos receptáculos en la parte exterior del ensamble de las luces, de la carrocería.



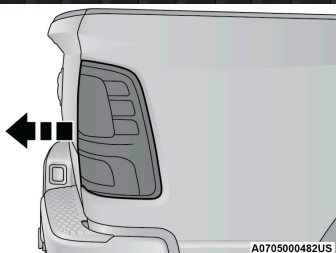

### Extracción de las luces traseras

3. Desconecte los arneses eléctricos del enchufe de foco.
4. Gire el porta foco en sentido contrario a las manecillas del reloj para retirarlo del compartimiento.
5. Jale el foco para sacarlo del enchufe.

### ¡PRECAUCIÓN!

No contamine el vidrio del bulbo tocándolo con sus dedos o permitiendo que entre en contacto con superficies aceitosas. Puede acortar la vida del foco.

6. Invierta el procedimiento para la instalación del foco y el compartimiento.

### Luz de freno montada en alto (CHMSL) con luz de carga

1. Retire los dos tornillos que sostienen el compartimiento y lentes en la carrocería, como se muestra.

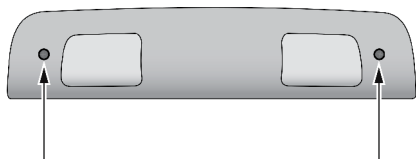

### Ubicación de los tornillos de montaje de la CHMSL

2. Separe la conexión que sostiene el compartimiento y el arnés del cableado en la carrocería.

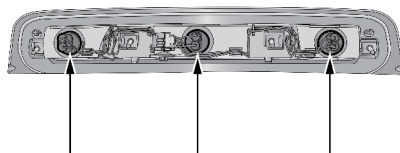

### Ubicación de la conexión de la CHMSL

3. Gire el porta focos deseado un cuarto de vuelta, además de retirar el porta focos y el foco fuera del compartimiento.





4. Extraiga el foco deseado directamente fuera del conector.

### ¡PRECAUCIÓN!

No contamine el vidrio del bulbo tocándolo con sus dedos o permitiendo que entre en contacto con superficies aceitosas. Puede acortar la vida del foco.

- Focos exteriores: Luz de carga
  - Focos interiores: Luz de freno montada en alto
5. Invierta el procedimiento para la instalación de los focos y el compartimiento.

## LLANTAS

### Información de seguridad de llantas

Esta información de seguridad cubrirá aspectos de la siguiente información: identificadores de las llantas, número de identificación, definición y terminología de la llanta, presión de la llanta y carga de la llanta.

#### Marcas de las llantas

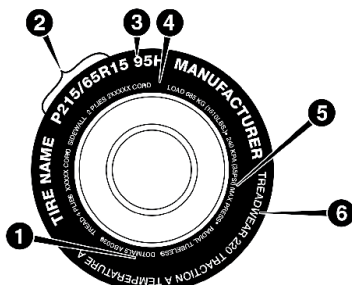

0601085396US

- |  |  |
|--|--|
| 1. Estándares de códigos de seguridad U.S. DOT (TIN) | 4. Carga máxima                                      |
| 2. Medida de llanta                                  | 5. Presión máxima de inflado                         |
| 3. Descripción del servicio                          | 6. Clasificación de desgaste, tracción y temperatura |

#### NOTA:

- P (Pasajeros) - El tamaño de la llanta en unidades métricas se basa en normas de diseño estadounidense. Las llantas "P" en unidades métricas tienen impresa en la pared la letra "P" justo antes de la especificación del tamaño. Ejemplo: P215/65R15 95H.
- El tamaño de las llantas en unidades métricas europeas se basa en normas de diseño europeo. Las llantas diseñadas con esta norma tienen grabado el tamaño de la llanta en la pared e inicia con el ancho de la sección. La letra "P" no aparece en la designación del tamaño de llanta. Ejemplo: 215/65R15 96H.
- LT (Camión ligero) - El tamaño de la llanta en unidades métricas se basa



en normas de diseño estadounidense. La designación del tamaño para las llantas en unidades métricas de camiones ligeros es la misma que para las llantas en unidades métricas de pasajeros, con la salvedad de que las letras "LT" que están grabadas en la pared aparecen antes que la designación del tamaño. Ejemplo: LT235/85R16.

- Las llantas de refacción temporales son llantas de refacción compactas infladas a alta presión y están diseñadas para usarse temporalmente y sólo en casos de emergencia. Las llantas diseñadas con esta norma tienen impresa en la pared la letra "T" justo antes de la especificación del tamaño. Ejemplo: T145/80D18 103M.
- El tamaño de las llantas con alta flotación se basa en normas de diseño estadounidense e inicia con el diámetro de la llanta grabado en la pared. Ejemplo: 31x10.5 R15 LT.

#### Tabla de tamaño de la llanta

EJEMPLO
Designación del tamaño: P215/65R15XL 95H, 215/65R15 96H, LT235/85R16C, T145/80D18 103M, 31x10.5 R15 LT
P = Medida de llanta para auto de pasajeros basado en los estándares de diseño de Estados Unidos o
...en blanco...." Medida de llanta para auto de pasajeros basado en los estándares de diseño de Europa o
LT = Medida de llanta de camión ligero basado en los estándares de diseño de Estados Unidos o
T o S= Llanta de refacción de uso temporal.
31 = Diámetro total en pulgadas
215, 235, 145 = ancho de sección en milímetros (mm)
65, 85, 80 = Relación en porcentaje (%)
— Relación en porcentaje entre ancho de sección y altura de la llanta o
10.5 = Ancho de sección en pulgadas.
R = Código de construcción.
—"R" Construcción radial.
—"D" Construcción diagonal o entretejida.
15 16, 18 = Diámetro de la rueda en pulgadas
Descripción del servicio:
95 = Índice de carga.
— Código numérico asociado con la carga máxima que la llanta puede soportar.
H = Símbolo de velocidad.
— Símbolo que indica el rango de velocidad a la cual una llanta puede soportar la carga correspondiente, bajo ciertas condiciones de carga de operación.
— La máxima velocidad corresponde al símbolo de velocidad que únicamente debe alcanzarse bajo condiciones de operación especificadas. (Ejemplo. Presión de llanta, carga del vehículo, condiciones del camino y señalamientos de velocidad).



**EJEMPLO**

Identificación de carga (Load Identification):

Ausencia de cualquier texto en la cara de la llanta, indica carga estándar de la llanta [Standard Load (SL)]

XL = Carga extra o llanta reforzada o

LL = Llanta de carga o

C, D, E, F, G = Rango de carga asociado con la carga máxima que una llanta puede soportar a la presión especificada.

Máxima Carga [Maximum Load] = La máxima carga indica la carga máxima de diseño que puede soportar.

Presión Máxima [Maximum Pressure] = La máxima presión indica la máxima presión permisible de inflado en frío de la llanta.

**Número de identificación de la llanta (TIN)**

El TIN se encuentra en uno o ambos lados de la llanta, sin embargo, el código de fecha sólo está en un lado. Las llantas con paredes blancas tienen el TIN completo incluyendo el código de fecha ubicado en el lado de la pared blanca de la llanta. Busque el TIN en el lado exterior de las llantas con pared negra tal como están montadas en el vehículo. Si el TIN no se encuentra en el lado exterior, entonces lo encontrará en el lado interior de la llanta.

**EJEMPLO:**

**DOT MA L9 ABCD 0301**

**DOT** = Departamento de Transportación

—Este símbolo certifica que la llanta cumple con los estándares de seguridad del departamento de transportación de Estados Unidos y es aprobado para uso en carretera.

**MA** = Código que representa el lugar de manufactura de la llanta. (2 dígitos)

**L9** = Código que representa la medida de la llanta. (2 dígitos)

**ABCD** = Código usado por el fabricante de la llanta. (1 a 4 dígitos)

**03** = Número que representa la semana en que la llanta fue fabricada. (2 dígitos)

—03 significa tercera semana.

**01** = Número que representa el año en que la llanta fue fabricada. (2 dígitos)

—01 significa año 2001.

—Antes de julio de 2000, fabricantes de llantas solo requerían tener un número para representar el año en que la llanta había sido fabricada. Ejemplo: 031 puede representar 3ª semana de 1981 o 1991.

**Terminología y definiciones de las llantas**

<b>Término</b>	<b>Definición</b>
Poste B	El poste "B" del vehículo es ya parte estructural de la carrocería ubicada entre la puerta delantera y la trasera (de un vehículo 4 puertas) corriendo desde el estribo hasta el techo.



Término	Definición
Presión de la llanta en frío	La presión de inflado en frío de las llantas se define como la presión de las llantas después de que el vehículo no ha sido conducido durante al menos 3 horas, ni más de 1.6 km (1 milla) después del periodo mínimo de 3 horas. La presión de inflado se mide en unidades KPa (kilopascales) o PSI (libras por pulgada cuadrada).
Presión máxima de inflado	La presión de inflado máxima es la presión máxima de inflado de una llanta en frío permisible para esa llanta. La presión de inflado máxima está grabada en la pared de la llanta.
Presión de inflado recomendado	La presión de inflado de la llanta recomendada por el fabricante del vehículo como se muestra en la etiqueta de presión/carga de llanta.
Etiqueta de presión/carga la llanta	Una etiqueta de papel adherida permanentemente al vehículo mostrando la capacidad de carga del vehículo, el tamaño de llanta de equipo original y la presión de inflado recomendada.

## Carga y presión de las llantas

### Ubicación de la etiqueta de la llanta

**NOTA:** La carga y presión adecuada de inflado de la llanta en frío se muestra en el lateral de la puerta del conductor o en el poste "B" del lado del conductor.

Revise la presión de inflado de cada llanta, incluyendo la llanta de refacción (si así está equipado), por lo menos una vez al mes y deberá inflarla hasta llegar a la presión de inflado recomendada para su vehículo.

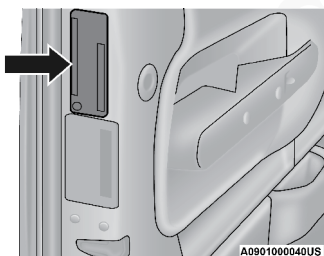

Ejemplo de etiqueta de presión de inflado (puerta)

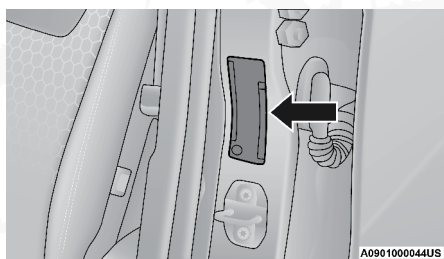

Ejemplo de etiqueta de presión de inflado (pilar B)

## Etiqueta de información de llantas y carga

TIRE AND LOADING INFORMATION			
SEATING CAPACITY - TOTAL 5 FRONT 2 REAR 3			
THE COMBINED WEIGHT OF OCCUPANTS AND CARGO SHOULD NEVER EXCEED XXX KG OR XXX LBS.			
TIRE	FRONT	REAR	SPARE
ORIGINAL TIRE SIZE	P195/70R14	P195/70R14	T125/70D15
COLD TIRE INFLATION PRESSURE	200kPa, 29PSI	200kPa, 29PSI	420kPa, 60PSI
SEE OWNER'S MANUAL FOR ADDITIONAL INFORMATION			4N109268

Esta etiqueta le dará información importante acerca de:

1. Número de personas que puede transportar en el vehículo.
2. El peso total que su vehículo puede cargar.
3. La medida de llanta diseñada para su vehículo.
4. Las presiones de inflado en frío para las llantas delanteras, traseras y de refacción.

## Carga

La carga máxima del vehículo en la llanta no debe exceder la capacidad de carga de la llanta de su vehículo. No excederá la capacidad de carga de la llanta si respeta las condiciones de carga, la medida de la llanta y las presiones de inflado en frío de las llantas que se especifican en la etiqueta de información de llantas y carga y en la Sección "Carga del vehículo" de este manual.

**NOTA:** Un vehículo en condiciones de máxima carga, el rango de peso bruto en el eje [Gross Axle Weight Rating (GAWR's)] para el eje delantero y trasero no deben ser excedidos. Para mayor información del GAWR's de la carga de su vehículo y la capacidad de arrastre, vea la sección "Carga del Vehículo" en este manual.

Para determinar las condiciones de carga máxima de su vehículo, localice la información "El peso combinado de pasajeros y carga nunca deberá exceder XXX kg o XXX lbs" en la etiqueta de información de llanta y carga. El peso combinado de ocupantes, carga/equipaje y peso de arrastre (si así aplica) nunca debe exceder el peso mencionado en la etiqueta.



**Pasos para determinar el correcto límite de carga**

1. Localice el enunciado "El peso combinado de los ocupantes y la carga nunca debe exceder de XXX kg o XXX libras" en la etiqueta de su vehículo.
2. Determine el peso combinado del conductor y los pasajeros que estarán viajando en su vehículo.
3. Reste el peso combinado del conductor y los pasajeros de los XXX kilogramos o las XXX libras.
4. El valor resultante es igual al total de la capacidad de carga y equipaje. Por ejemplo, si la cantidad "XXX" equivale a 635 Kg. (1,400 lb.) y habrá cinco pasajeros de 68 Kg. (150 lb.) en su vehículo, la cantidad disponible de carga y equipaje es de 295 Kg. (650 lb.) (Puesto que  $5 \times 68 = 340$  y  $635 - 340 = 295$  Kg., o bien  $5 \times 150 = 750$  y  $1,400 - 750 = 650$  lb. [295 kg]).
5. Determine el peso combinado de equipaje y carga que se está cargando en el vehículo. Ese peso no puede exceder con seguridad la capacidad de carga y equipaje disponible calculada en el Paso 4.
6. Si su vehículo arrastra un remolque, la carga de su remolque deberá ser transferida a su vehículo. Consulte este manual para determinar cómo reducir la capacidad de carga y equipaje disponible de su vehículo.

**Ejemplo métrico para límite de carga**

Por ejemplo, si la cantidad "XXX" es igual a 635 kg y habrá cinco pasajeros de 68 kg en su vehículo, la cantidad de carga disponible y capacidad de carga de equipaje es 295 kg ( $635 - 340$  ( $5 \times 68$ ) = 295 kg) como se muestra en el paso 4.

**NOTA:**

- La siguiente tabla muestra algunos ejemplos de cómo calcular la carga total, carga y equipaje y capacidad de arrastre de su vehículo variando la configuración de los asientos, capacidad y tamaño de los ocupantes. Esta tabla es para propósitos ilustrativos y no es el peso exacto de la capacidad de asientos y capacidad de carga de su vehículo.
- Para el siguiente ejemplo, el peso combinado de los ocupantes y carga nunca debe exceder de 392 Kg. (865 lb.).



Ocupantes		Peso combinado de ocupantes y carga de la etiqueta de presión de inflado.	MENOS	Peso combinado de sus ocupantes	DISPONIBLE Carga/Equipaje y peso para arrastre
TOTAL	TRASERO				
<b>EJEMPLO 1</b>		392 Kg	MENOS	304 Kg	88 Kg
5	3				
<b>EJEMPLO 2</b>		392 Kg	MENOS	245 Kg	147 Kg
3	1				
<b>EJEMPLO 3</b>		392 Kg	MENOS	182 Kg	210 Kg
2	0				



**¡ADVERTENCIA!**

Sobrecargar la llanta es peligroso, la sobrecarga puede causar una falla de la llanta, afectar la manejabilidad del vehículo y aumentar la distancia de frenado. Use llantas de la capacidad de carga recomendada para su vehículo nunca las sobrecargue.

**Llantas — información general****Presión de las llantas**

La presión correcta de inflado de las llantas es fundamental para un funcionamiento seguro y satisfactorio de su vehículo. La presión incorrecta de inflado de las llantas afecta a las siguientes áreas principales:

- Seguridad.
- Rendimiento de combustible.
- Desgaste.
- Comodidad de manejo y estabilidad del vehículo.

**Seguridad****¡ADVERTENCIA!**

- Las llantas infladas incorrectamente son peligrosas y pueden ocasionar accidentes.
- La baja presión incrementa la flexibilidad de la llanta y puede provocar falla de la llanta.
- Una sobre presión disminuye la capacidad de la llanta para amortiguar impactos. Los objetos sobre la carretera y los baches pueden ocasionar daños y fallas en las llantas.
- Las llantas excesivamente infladas o infladas de menos pueden afectar el manejo del vehículo y provocar una falla repentina con la consecuente pérdida de control.
- Presiones diferentes de las llantas pueden ocasionar problemas de dirección. Se podría perder el control del vehículo.
- Las presiones de inflado desiguales en un lado del vehículo con respecto al otro pueden provocar que el vehículo se desvíe hacia la derecha o hacia la izquierda.
- Siempre maneje con todas las llantas infladas a la presión recomendada en frío.

El inflar de más o de menos las llantas afectan la estabilidad del vehículo y puede producir el que se sienta lentitud o rapidez al mover el volante de la dirección.

**NOTA:**

- Las presión desigual de las llantas pueden ocasionar respuesta errática e impredecible de la dirección.
- La presión desigual de las llantas de un lado respecto al otro puede ocasionar que el vehículo se desvíe a la izquierda o a la derecha.





### ***Economía del combustible***

La presión baja del aire de las llantas aumenta la resistencia al rodamiento de la llanta y produce un mayor consumo de combustible.

### ***Comodidad de manejo y estabilidad del vehículo***

El inflado correcto de las llantas contribuye a un manejo confortable. La alta presión de inflado produce rechinos y un manejo incómodo.

### **Presiones de inflado de las llantas**

La correcta presión de inflado en frío está registrada en el poste B del lado del conductor o en la parte posterior de la puerta del conductor.

Al menos una vez al mes:

- Verifique y ajuste la presión de las llantas con un manómetro de buena calidad. No juzgue visualmente para determinar si están correctamente infladas. Las llantas pueden parecer que están correctamente infladas cuando en realidad pueden estar infladas de menos.
- Revise si hay señales de desgaste o daño visible en las llantas.

### **¡PRECAUCIÓN!**

Después de inspeccionar y ajustar la presión de las llantas, siempre reinstale el tapón de la válvula (si así está equipado). Esto previene daños por la entrada de humedad y polvo a la válvula.

Las presiones de inflado especificadas en la etiqueta son "en frío". La presión de inflado en frío se define como la presión de la llanta después de que el vehículo no ha sido manejado ni más de 1.6 Km. (1 milla) después de un periodo de tres horas. La presión de inflado en frío no debe exceder la presión máxima de inflado que aparece grabada en las paredes de las llantas.

Compruebe las presiones de las llantas con mayor frecuencia si están sujetas a un rango amplio de temperaturas exteriores ya que las presiones de las llantas varían con los cambios de temperatura.

La presión de las llantas cambia aproximadamente en 7 kPa (1 psi) por cada 7° C (12° F) de cambio de temperatura del aire. Tenga esto en mente cuando compruebe la presión de aire en el interior de un taller, especialmente durante el invierno.

Ejemplo: Si la temperatura del taller es de 20 °C y la temperatura exterior es de 0°C, entonces la presión de inflado en frío de las llantas debe incrementarse 3 psi o libras por pulgada cuadrada, lo cual es equivalente a 1 psi por cada 7°C para esta condición de temperatura exterior.

La presión de la llanta puede incrementarse 13 a 40 kPa (2 a 6 psi), durante el funcionamiento. No disminuya este aumento normal de presión o la presión de las llantas será demasiado baja.

### **Presión de llantas para operación en alta velocidad**

El fabricante recomienda conducir a velocidades seguras dentro de los límites de velocidad establecidos. Donde los límites de velocidad o las condi-



ciones sean tales que el vehículo puede ser conducido a alta velocidad, es muy importante mantener la presión correcta de inflado de las llantas. Para el funcionamiento del vehículo a alta velocidad se requiere mayor presión de las llantas y poca carga en el vehículo. Consulte al fabricante de la llanta o a un distribuidor autorizado de llantas para obtener información acerca de las velocidades seguras de funcionamiento, cargas y presiones de inflado en frío de las llantas.

### ¡ADVERTENCIA!

El manejo a alta velocidad con su vehículo cargado es peligroso. El esfuerzo adicional en las llantas puede hacerlas fallar. Podría sufrir un grave accidente. No maneje un vehículo cargado a su capacidad máxima a velocidades superiores a 120 km/h (75 mph).

### Llantas de capas radiales

### ¡ADVERTENCIA!

Si se combinan llantas de capas radiales con otros tipos de llantas en su vehículo se provocará un manejo deficiente del vehículo. La inestabilidad podría ocasionar un accidente. Use siempre llantas radiales en juegos de cuatro. Nunca las combine con otro tipo de llantas.

### Reparación de llantas

Si alguna llanta se daña, puede ser reparada si cumple con los siguientes criterios:

- No se ha conducido con la llanta desinflada,
- El daño sólo es en la sección de la banda de rodamiento de la llanta (daño en la pared de la llanta no se puede reparar).
- La perforación no es mayor de 6 mm.

Consulte a su distribuidor autorizado acerca de las reparaciones de las llantas e información adicional.

Llantas desinfladas dañadas o llantas desinfladas que han experimentado una pérdida de presión deben reemplazarse inmediatamente con otras llantas del mismo tamaño y descripción de servicio (índice de carga y código de velocidad).

### Llanta que puede rodar con baja presión (Run Flat, si así está equipado)

Las llantas que pueden rodar con baja presión tienen la capacidad de permitirle conducir 80 Km (50 millas) a 80 Km/h (50 mph) después de una rápida pérdida de presión de inflado. Esta rápida pérdida de presión se conoce como modo "Run Flat". El modo "Run Flat" se produce cuando la presión de inflado es de/o por debajo de 96 kPa (14 lbs/pulg<sup>2</sup>). Una vez que la llanta alcanza el modo "Run Flat" tiene una capacidad limitada de conducción y necesita ser reemplazada inmediatamente. Una llanta que puede rodar con baja presión no se puede reparar.

**NOTA:** El sensor TPM debe ser reemplazado después de conducir el vehículo en una condición de baja presión.



No es recomendado conducir el vehículo a carga máxima o arrastrando un remolque mientras una llanta está en el modo "Run Flat". Para mayor información vea la sección "Sistema de monitoreo de presión de llantas".

### **Patinamiento de las llantas**

Cuando se encuentre su vehículo atascado en lodo, arena, nieve o hielo no haga girar las llantas de su vehículo a velocidades mayores de los 48 Km/h (30 mph) o por más de 30 segundos continuamente.

Consulte la sección "Para liberar un vehículo atascado" en el capítulo "En caso de emergencia" para más información.

### **¡ADVERTENCIA!**

Hacer girar las llantas cuando patinan a una alta velocidad resulta muy peligroso. Las fuerzas generadas por una velocidad excesiva en las ruedas pueden causar daños y fallas en la llanta. La llanta podría explotar y dañar a alguien. No haga girar las ruedas de su vehículo a más de 48 km/h (30 mph) cuando se quede atascado. Y no permita que nadie se acerque a una llanta que este patinando, no importa a qué velocidad.

### **Indicadores de desgaste de la banda de rodamiento**

Las llantas de equipo original tienen indicadores de desgaste de la banda de rodamiento para ayudarlo a determinar cuándo debe cambiarlas.

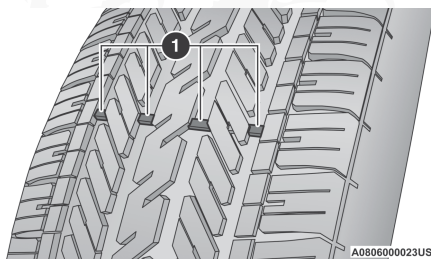

**Banda de rodamiento**

#### **1 — Indicadores de desgaste**

Estos indicadores están moldeados en el fondo de las ranuras de la banda de rodamiento y aparecen como bandas cuando la profundidad de la superficie de la banda de rodamiento es de 1.6 mm (1/16 pulg). Cuando la banda de rodamiento se ha desgastado hasta los indicadores de desgaste de la banda de rodamiento, la llanta debe ser reemplazada.

Para mayor información consulte "Reemplazo de llantas" en esta sección.

### **Vida útil de la llanta**

La vida útil de una llanta depende de varios factores, incluidos pero no limitados al:

- Estilo de manejo.
- Presión de llanta - Las presiones de inflado de las llantas en frío inadecuadas pueden causar patrones de desgaste irregulares. Estos patrones



de desgaste anormal, podrá reducir la duración del dibujo de la llanta, lo que resulta en la necesidad de la sustitución de las llantas más rápido.

- Distancia recorrida.
- Llantas de alto desempeño, llantas con un rango de velocidad V o superior y llantas de verano generalmente tienen una menor vida útil. La rotación de llantas de acuerdo a lo indicado en la póliza de garantía es recomendada.

### ¡ADVERTENCIA!

Las llantas y la llanta de refacción deben ser reemplazadas cada 6 años a pesar de la vida útil que le quede a la banda de rodadura. El no seguir ésta advertencia puede causar una falla repentina de la llanta. Puede perder el control y tener un accidente ocasionando lesiones graves o la muerte.

**NOTA:** La válvula de inflado del neumático debe ser reemplazada al instalar nuevos neumáticos debido al desgaste sufrido con las reemplazadas.

Guarde las llantas desmontadas en un lugar fresco y seco con poca exposición a la luz. Proteja las llantas del contacto con aceite, grasa y gasolina.

### Reemplazo de llantas

Las llantas de su vehículo nuevo proporcionan un balance de muchas características. Se deben verificar regularmente para ver el desgaste y ver si tienen la presión correcta de inflado en frío. El fabricante recomienda de manera importante, que se utilicen llantas equivalentes a las originales en tamaño, calidad y rendimiento cuando necesite reemplazarlas (vea la sección de indicadores de desgaste de la banda de rodadura). Vea la etiqueta de "Información de llantas y carga" para la designación de la medida de la llanta.

La descripción del servicio y la identificación de la carga serán encontradas en la llanta de equipo original. No usar las llantas de reemplazo equivalentes puede afectar negativamente la seguridad, la manejabilidad, y la conducción de su vehículo.

Se recomienda reemplazar las dos llantas delanteras o las dos llantas traseras en par. Reemplazar sólo una llanta puede afectar seriamente en el manejo del vehículo. Si se reemplaza alguna llanta, asegúrese que sus especificaciones concuerden con las originales.

Recomendamos que se ponga en contacto con su distribuidor autorizado de llantas de equipo original para cualquier pregunta que pueda tener respecto a las especificaciones de llantas y su capacidad. El no usar las llantas de refacción equivalentes puede afectar negativamente a la seguridad, manejo y conducción de su vehículo.



**¡ADVERTENCIA!**

- No utilizar ruedas o llantas de diferente tamaño o rango del especificado. Algunas combinaciones de llantas y ruedas no aprobadas pueden cambiar las características, dimensiones de la suspensión o funcionamiento, produciendo modificaciones en el manejo, sistema de dirección y frenado de su vehículo. Puede ocasionar manejabilidad errática y endurecer la dirección y suspensión. Puede perder el control y tener un accidente ocasionando lesiones graves o la muerte. Use únicamente ruedas y llantas de la medida con el rango de carga aprobado para su vehículo.
- Nunca use una llanta con un menor índice de carga o capacidad con la que originalmente fue equipado el vehículo. Usar llantas con un menor índice de carga puede dar como resultado una sobrecarga de la llanta y hacer que falle. Puede perder el control y tener un accidente.
- No equipar su vehículo con llantas que tengan la capacidad de velocidad adecuada puede resultar en una falla súbita de la llanta y la pérdida de control del vehículo.

**¡PRECAUCIÓN!**

Reemplazar las llantas originales con llantas de un tamaño distinto podría provocar lecturas incorrectas en el velocímetro y odómetro.

**Tipos de llantas****Llantas para todas las estaciones del año (si así está equipado)**

Las llantas para todas las temporadas proveen tracción para las diferentes estaciones del año que se presenten (primavera, verano, otoño e invierno). Los niveles de tracción pueden variar entre las diferentes llantas de temporada. Las llantas para todas las temporadas se pueden identificar a través de las designaciones M+S, M&S, M/S o MS que se encuentran a un costado de la llanta. Use las llantas para todas las temporadas únicamente en grupos de cuatro, el no hacerlo puede afectar negativamente a la seguridad y el manejo de su vehículo.

**Llantas para verano o para tres estaciones (si así está equipado)**

Las llantas de verano proporcionan la tracción en condiciones de húmedas y secas, y no están destinados para ser utilizadas en la nieve o en el hielo. Si su vehículo está equipado con llantas para verano, tome en cuenta que no están diseñadas para condiciones de manejo invernales o frías. Instale llantas para invierno en su vehículo cuando la temperatura ambiente sea menos a 5°C (40°F) o si el camino se congela o tiene nieve. Para más información, contacte a su distribuidor autorizado.

Las llantas de verano no contienen todas las denominaciones o el símbolo de "la montaña / copo de nieve" en las paredes laterales. Utilice las llantas de verano sólo en grupos de cuatro; el ignorar esta advertencia puede afectar negativamente a la seguridad y el manejo de su vehículo.



**¡ADVERTENCIA!**

No use llantas para verano en condiciones de nieve/hielo. Usted puede perder el control del vehículo, resultando en lesiones graves o la muerte. Manejar muy rápido en condiciones adversas puede crear la posibilidad de pérdida de control.

**Llantas para nieve**

Algunas áreas del país requieren que se utilice llantas para nieve durante el invierno. Las llantas para nieve pueden ser identificadas por el símbolo de montañas/copo de nieve, que se encuentra en la pared lateral de la llanta.



Si necesita llantas para nieve seleccione aquellas con las mismas características de tamaño y tipo con las que se encuentra originalmente equipado el vehículo. Use las llantas para nieve únicamente en grupos de cuatro, el no hacerlo puede afectar negativamente a la seguridad y el manejo de su vehículo.

Las llantas para nieve generalmente tienen niveles más bajos de velocidad que con las que cuenta originalmente el vehículo y no deben ser operadas a velocidades mayores a los 120 km/h (75 mph). Para velocidades que sobrepasen los 120 km/h (75 mph) use las llantas con las que se encuentra originalmente equipado o refiérase directo al distribuidor de llantas autorizado para las recomendaciones de operación segura de velocidad, carga y la presión en frío del inflado de las llantas.

Mientras que las llantas con clavos mejoran el rendimiento en hielo, patinamiento y la capacidad de tracción, en superficies húmedas o secas puede ser más pobre que el de los neumáticos sin clavos. Algunos estados prohíben las llantas con clavos, por lo tanto, se deben consultar las leyes locales antes de utilizar estos tipos de llantas.

**Llanta de refacción (si así está equipado)**

**NOTA:** Para vehículos equipados con servicio el kit de reparación de llanta ponchada en lugar de una llanta de refacción, para mayor información refiérase a la sección de “Kit de reparación de llanta ponchada” en “Qué hacer en caso de emergencia”.

**¡PRECAUCIÓN!**

Debido a la poca distancia que existe respecto al piso, no lleve su vehículo a un lavado de autos automático cuando esté utilizando una llanta de refacción. Puede ocasionar daños a su vehículo.

Consulte “Requisitos de remolque — Llantas” en el capítulo “Arranque y operación” para las restricciones cuando se remolca con una llanta de refacción diseñada para un uso temporal de emergencia.

**Llanta de refacción igual a la originalmente equipada (si así está equipado)**

Su vehículo puede venir equipado con una llanta y rin de refacción equivalente en vista y funcionalidad con el que se encuentra originalmente equipado el vehículo, la cual se encuentra ya se en el eje frontal o trasero del



vehículo. Esta llanta puede ser usada para la rotación del vehículo. Si su vehículo cuenta con esta opción refiérase al distribuidor autorizado para el patrón de rotación de la llanta recomendado.

### **Llanta de refacción compacta (si así está equipado)**

La llanta compacta de refacción es para emergencias temporales. Como el dibujo de la llanta es limitado, la llanta original se debe reparar (o cambiar) y reinstalar a la primera oportunidad. La descripción de la refacción compacta se encuentra en la placa de las llantas ubicada en el panel de la puerta. La descripción empieza con la letra "T" o "S", precediendo el tamaño de la llanta, ejemplo: T145/80D18 103M.

T,S= Llanta de refacción temporal

Puesto que esta llanta tiene una vida útil limitada del dibujo, la llanta original debe repararse (o reemplazarse) y volverse a instalar lo antes posible.

No instale un tapón de rueda ni intente montar una llanta convencional en el rin de la llanta de refacción compacta, ya que el rin está diseñado específicamente para la llanta de refacción compacta. No instale más de una llanta/rueda de refacción compacta en el vehículo a la vez.

### **¡ADVERTENCIA!**

Las llantas de refacción de uso temporal son solamente para emergencias. Con estas llantas, no conduzca a más de 80 km/h (50 mph). Las llantas de refacción de uso temporal tienen una vida limitada de la banda de rodamiento. Cuando la banda de rodamiento se ha desgastado hasta los indicadores de desgaste de la banda de rodamiento, la llanta de refacción compacta debe ser reemplazada. Asegúrese de seguir las advertencias que aplican a su llanta de refacción, ya que de lo contrario ésta puede fallar y originar la pérdida del control del vehículo.

### **Llanta de refacción colapsable (si así está equipado)**

La llanta de refacción colapsable es para un uso temporal y de emergencia. Usted puede identificar si su vehículo está equipado con una llanta de refacción colapsable observando la descripción de la llanta de refacción en la etiqueta de carga y presión de llantas.

Ejemplo de descripción de llanta de refacción colapsable: 165/80-17 101P.

Debido a que esta llanta tiene una vida útil limitada, la llanta original debe ser reparada (o reemplazada), y reinstalada en su vehículo lo más pronto posible.

No instale los tapones de llantas o intente montar una llanta normal en la rueda de refacción colapsable, la rueda está diseñada para usar una rueda de refacción específicamente.



**¡ADVERTENCIA!**

Las llantas de refacción de uso temporal y colapsables son solamente para emergencias. Con estas llantas, no conduzca a más de 80 km/h (50 mph). Las llantas de refacción de uso temporal tienen una vida limitada de la banda de rodamiento. Cuando la banda de rodamiento se ha desgastado hasta los indicadores de desgaste de la banda de rodamiento, la llanta de refacción compacta debe ser reemplazada. Asegúrese de seguir las advertencias que aplican a su llanta de refacción, ya que de lo contrario ésta puede fallar y originar la pérdida del control del vehículo.

**Llanta de tamaño completo (si así está equipado)**

La llanta de tamaño completo es solo de uso de emergencia temporal. Está llanta podría tener una vida útil reducida, cuando el dibujo de llanta se desgasta, los indicadores se desgastan y necesita ser remplazada. Esta llanta se parece a las llantas originales de su vehículo, pero no es así, cambien la llanta por una original en la primera oportunidad.

**Refacción de uso limitado (si así está equipado)**

El uso de la refacción de uso limitado es para emergencias en su vehículo. Esta llanta está identificada por una etiqueta de advertencia en la llanta de refacción para uso limitado. Esta llanta se parece a las llantas originales de su vehículo, pero no es así. Instalar la llanta de refacción limitada afecta la manejabilidad del vehículo. Dado que no es la misma llanta, reemplace (o repare) la llanta original y reinstale en el vehículo a la primera oportunidad.

**¡ADVERTENCIA!**

Las refacciones de uso limitado son para usarse en emergencias únicamente. Instalar la llanta de refacción de uso limitado afecta la manejabilidad del vehículo. Con esta llanta, no conduzca a más del límite de velocidad establecido por el proveedor de la llanta. Mantenga la presión en la llanta que se indica en la etiqueta localizada en la puerta del conductor. Reemplace (o repare) la llanta original a la primera oportunidad y reinstale en su vehículo. El no hacerlo podría dar como resultado la pérdida del control del vehículo.

**Cuidado de las ruedas y tapones de la rueda**

Todas las ruedas y tapones de ruedas, en especial las ruedas de aluminio y con acabado de cromo deben limpiarse periódicamente con jabón neutro (PH neutral) y agua para mantener el lustro y evitar la corrosión. Lave las llantas con el mismo jabón que lava la carrocería del vehículo.

Sus llantas pueden ser susceptibles al deterioro a causa de la sal, el cloruro de sodio, cloruro de magnesio, cloruro de calcio y otras sustancias químicas que se utiliza para derretir el hielo o el control de polvo en caminos de tierra. Utilice un paño o esponja suave y un jabón suave para limpiar rápidamente. No utilice productos químicos abrasivos o un cepillo de cerdas duras. Pueden dañar la capa protectora que ayuda a mantenerlos contra la corrosión y evitar las manchas.





**¡PRECAUCIÓN!**

Evite productos o centros de lavado automáticos de vehículos que utilizan soluciones ácidas o alcalinas y fuertes aditivos o cepillos duros. Estos productos y el lavado de vehículos automático con máquina pueden dañar el acabado protector de la rueda. Este tipo de daño no está cubierto por la Garantía Limitada del Vehículo Nuevo. Sólo se recomienda jabón de lavado de coches Mopar y limpiador de llantas o equivalente.

Al limpiar las ruedas de extrema suciedad incluyendo el polvo excesivo de los frenos, se debe tener cuidado en la selección de productos de limpieza, sus químicos y equipos para evitar daños a las ruedas. Se recomienda el tratamiento de ruedas Mopar o el limpiador de cromo Mopar o su equivalente, o se recomienda seleccionar un limpiador no abrasivo, no ácido para llantas de aluminio o cromo. No utilice ningún producto en los rines de color humo o vapor o en los que son de color negro satinado cromado. Se puede dañar de forma permanente este acabado y el daño no está cubierto por la Garantía limitada para vehículos nuevos.

**¡PRECAUCIÓN!**

No use estropajo, lana de acero, cepillo duro, o pulidores de metal. No use limpiadores de hornos. Estos productos podrían dañar el acabado protector de las ruedas. Evite las estaciones automáticas de lavado de autos que usan soluciones ácidas o cepillos duros que pueden dañar el acabado protector de las ruedas. Solamente se recomienda el limpiador de ruedas Mopar®, o equivalente.

**NOTA:** Si tiene la intención de estacionar o almacenar su vehículo durante un período prolongado después de limpiar las ruedas con limpiador de ruedas, conduzca su vehículo durante algunos minutos antes de hacerlo. La conducción del vehículo y el aplicar los frenos cuando se detiene reducirá el riesgo de corrosión del rotor del freno.

***Rines de color humo/vapor o color negro satinado cromado*****¡PRECAUCIÓN!**

Si el vehículo está equipado con rines en acabado cromo color vapor oscuro, **NO** use limpiadores abrasivos en las ruedas, o compuestos de pulido. Estos dañarán permanentemente este acabado y el daño no está cubierto por la garantía limitada del vehículo. **USE SOLAMENTE JABÓN SUAVE Y AGUA CON UN PAÑO SUAVE.** Si utiliza de forma regular esto es todo lo que se requiere para mantener este acabado.

**Cadenas para llantas (dispositivos de tracción)**

El usar dispositivos de tracción, requiere espacio suficiente entre llanta y carrocería. Debido al limitado espacio libre, se recomiendan los siguientes dispositivos de tracción. Siga estas recomendaciones para evitar daños:

- Los dispositivos de tracción deben de tener un tamaño apropiado para la llanta, como lo recomiende el distribuidor del dispositivo.
- No deben utilizarse cadenas de llanta en tamaños de llanta distintos a los recomendados.



- Por favor siga las instrucciones de la tabla de abajo para el apropiado tamaño del tipo de cadena y recomendaciones de eje.

Vehículo 4x2	Eje	Tamaño de llanta	Clase de cadena
Tradesman/ST	Trasero	LT265/70R17E	Clase S
SLT		P265/70R17 P275/60R20	

Vehículo 4x4	Eje	Tamaño de llanta	Clase de cadena
Tradesman/ST SLT	Trasero	LT265/70R17E P265/70R17 P275/60R20	Clase S

### ¡ADVERTENCIA!

Usar llantas de diferente tamaño y tipo (M+S, Snow) entre los ejes delanteros y traseros puede causar un manejo impredecible. Podría perder el control del vehículo y tener un accidente.

### ¡PRECAUCIÓN!

Para evitar dañar su vehículo, las llantas o las cadenas, observe las siguientes precauciones:

- Debido al espacio reducido los dispositivos para tracción entre las llantas y otros componentes de la suspensión, es importante que sólo se utilicen dispositivos en buen estado. Dispositivos en mal estado pueden causar daños.
- Instale las cadenas lo más firme posible y luego vuelva a apretar después de manejar 0.8 Km (0.5 millas).
- No exceda los 48 km/h (30 mph).
- Conduzca con precaución y evite vueltas bruscas y protuberancias largas, especialmente si el vehículo se encuentra cargado.
- No conduzca por periodos prolongados sobre pavimento seco.
- Siga las instrucciones del fabricante de las cadenas o los métodos de instalación, operación de la velocidad y condiciones de uso. Siempre utilice la velocidad sugerida de operación por el fabricante del dispositivo si es menor a 48 Km/h (30 mph).
- No use dispositivos de tracción en llantas compactas.

### Recomendaciones de rotación de llantas

Las llantas de los ejes delantero y trasero de los vehículos funcionan a diferentes cargas y realizan distintas funciones de dirección, conducción y frenado. Por estas razones, se desgastan a tasas diferentes y tienden a desarrollar patrones de desgaste irregular.

Estos efectos se pueden reducir rotando las llantas oportunamente. Los be-



neficios de rotar las llantas son especialmente importantes en llantas para todo tipo de estación con diseños de dibujo agresivos.

La rotación incrementará la vida del dibujo, ayudará a mantener buenos niveles de tracción en lodo, nieve y suelo mojado, y además brindará una conducción suave y silenciosa.

Siga el Programa de mantenimiento descrito en su Póliza de Garantía para la frecuencia recomendada de rotación de llantas. Recuerde, si lo desea, está permitido rotar las llantas con mayor frecuencia. También, corrija todo lo que esté ocasionando el desgaste rápido o inusual antes de llevar a cabo la rotación de llantas.

Para la rotación de las llantas se sugiere el método “cruzado hacia atrás” que se muestra en el siguiente diagrama. Este tipo de rotación no aplica para algunos tipos de llantas que no deben ser cambiadas.

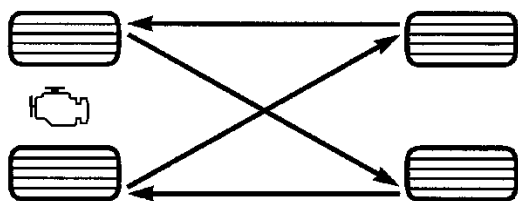

Rotación de llantas (cruzado hacia atrás)

### Llantas direccionales (si así está equipado)

Para el paquete R/T con llantas y rines de 22", la rotación de llantas debe ser aplicada considerando la dirección de rotación. El patrón de rotación recomendado para las llantas direccionales se muestra a continuación.

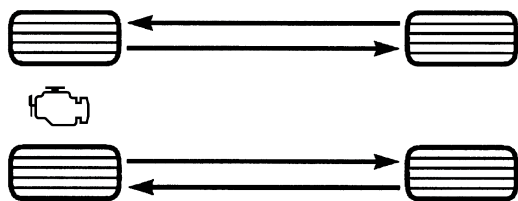

Rotación de llantas

## GRADOS UNIFORMES DE CALIDAD DE LAS LLANTAS

Las siguientes categorías de grado de llanta fueron establecidas por la Administración Nacional de Seguridad, Tránsito y Camino en Estados Unidos. El grado específico asignado por el fabricante de las llantas en cada categoría, se muestra en la pared lateral o cara de la llanta montada en su vehículo.



Todas las llantas para vehículos de transporte de pasajeros deben ajustarse a los requerimientos federales de seguridad.

## Desgaste

El grado de desgaste es una medida comparativa, basada en el desgaste de una llanta cuando es evaluada en un curso de prueba bajo condiciones controladas especificadas por el gobierno. Por ejemplo, una llanta graduada en 150 debe desgastarse una y media veces mejor que una llanta de grado 100 en el curso de pruebas de gobierno. El desempeño relativo de las llantas, depende de las condiciones actuales de uso, sin embargo, estas pueden ser significativamente diferentes a la norma debido en las variaciones como los hábitos de manejo, prácticas de servicio y diferencias en el clima y características del camino.

## Grados de tracción

Los grados de tracción, del más alto al más bajo son: AA, A, B y C. Estos grados representan la habilidad de las llantas al frenar sobre pavimento mojado, según sea medido en las superficies de asfalto y concreto de prueba bajo condiciones controladas del gobierno. Una llanta marcada con C puede tener un rendimiento de tracción muy pobre.

### ¡ADVERTENCIA!

El grado de tracción asignado a esta llanta se basa en pruebas de frenado en línea recta, y no incluye aceleración, manejo en curva, hidroplaneo, o características de pico de tracción.

## Grados de temperatura

Los grados de temperatura son A (el más alto), B, y C, representando la resistencia de los neumáticos a la generación de calor y su habilidad para disipar el calor, cuando son probadas en laboratorio bajo condiciones controladas en una rueda de prueba en laboratorio.

Una alta temperatura, sostenida, puede provocar la degeneración del material de la llanta y reducir la vida útil de la misma, y una temperatura excesiva puede provocar una falla repentina de la llanta. El grado C corresponde al nivel de rendimiento, que todos los neumáticos para vehículos de pasajeros deben cumplir bajo el estándar federal de seguridad en vehículos motorizados No. 109. Los grados B y A representan un mayor nivel de rendimiento en la prueba de laboratorio, con respecto al mínimo requerido por ley.

### ¡ADVERTENCIA!

El grado de temperatura para esta llanta se establece en una llanta correctamente inflada y no sobrecargada. Una velocidad excesiva, baja presión de inflado, o una mayor a la correcta, de forma independiente o en combinación, pueden provocar la generación de calor y una posible falla en las llantas.



## ALMACENAMIENTO DEL VEHÍCULO

Si usted va a dejar su vehículo sin utilizar más de 3 semanas, le recomendamos tomar estas precauciones para minimizar que la batería se descargue:

- Desconecte el cable negativo de la batería.
- Cada vez que almacene su vehículo o lo mantenga fuera de servicio (es decir, vacaciones) por dos semanas o más, haga funcionar el sistema de aire acondicionado en ralentí durante unos cinco minutos en el aire fresco y en el ajuste del soplador alto. Esto garantizará una lubricación adecuada del sistema para minimizar la posibilidad de daño del compresor cuando se reinicia el sistema.

## CARROCERÍA

### Protección de la carrocería y la pintura contra la corrosión

Los requisitos para el cuidado de la carrocería varían de acuerdo a las zonas geográficas y al uso. Los químicos que hacen los caminos transitables en hielo o nieve, y los que se rocían en los árboles y superficies del camino durante otras temporadas, son altamente corrosivos en el metal de su vehículo. Estacionar su vehículo en el exterior, lo cual lo expone a contaminantes transportados por el aire, las superficies de camino sobre las que el vehículo funciona, el clima extremadamente caliente o frío, y otras condiciones extremas, tendrán un efecto negativo en la pintura, las molduras metálicas y la protección debajo de la carrocería.

Las siguientes recomendaciones de mantenimiento le permitirán obtener el máximo beneficio de la resistencia a la corrosión con la que está dotado su vehículo.

#### ¿Qué es lo que produce la corrosión?

La corrosión es resultado del deterioro o desgaste de la pintura y los recubrimientos protectores de su vehículo.

Las causas más comunes de esto son:

- La acumulación de sal, suciedad y humedad del camino.
- El impacto de piedras y grava.
- Insectos, savia y alquitrán de los árboles.
- Sal en el aire en las localidades cercanas a la costa del mar.
- Lluvia contaminada y/o contaminantes industriales.

### Mantenimiento de carrocería y parte inferior

#### Limpieza de los faros

Su vehículo está equipado con faros y luces de niebla (si así está equipado) plásticas que son más livianos y menos susceptibles a quebrarse por golpes de piedras en comparación con los faros de cristal.

El plástico no resiste los rayones como el cristal y por lo tanto se deben



realizar procedimientos de limpieza diferentes.

Para reducir la posibilidad de rayar las lentes y mermar la salida de luz, evite frotarlos con un paño seco. Para quitar la mugre del camino, lávelos con una solución de jabón suave y después enjuáguelos.

No use componentes de limpieza abrasivos, solventes, lana de acero u otros materiales agresivos para limpiar las lentes.

### **Cuidado de cubierta del área de carga y vinil**

Para limpiar y proteger la funda de vinilo, utilice Mopar Whitewall & Vinyl Top Cleaner y Mopar Leather and Vinyl Conditioner / Protectant.

## **Preservando carrocería**

### **Lavado**

- Lave su vehículo periódicamente. Siempre lave su vehículo en la sombra, usando lavador de carros de Mopar® o un jabón suave para lavar carros, y enjuague bien los tableros con agua limpia.
- Si los insectos, el alquitrán u otros depósitos similares se han acumulado en su vehículo, use removedor de insectos y alquitrán Mopar® Super Kleen para quitarlos.
- Use la cera limpiadora Mopar® para quitar películas y manchas del camino y proteger el acabado de pintura. Procure nunca rayar la pintura.
- Evite usar compuestos abrasivos y máquinas pulidoras que puedan mermar el brillo o adelgazar el acabado de la pintura.

### **¡PRECAUCIÓN!**

- No use materiales abrasivos o limpiadores fuertes como lanas de acero o arenas de limpieza que rayarán el metal y la superficie pintada.
- El uso de lavadoras que excedan los 8,274 kPa (1,200 psi) pueden dañar o quitar la pintura y etiquetas.

### **Cuidado de las defensas**

El cliente es responsable de limpiar y mantener los componentes cromados del vehículo. Lavando los desechos del camino y la sal usando un jabón automotriz. Las defensas deben limpiarse regularmente con agua y jabón suave (Ph neutro) para mantener su brillo y evitar la corrosión.

Sus defensas son susceptibles al deterioro causado por la sal, el cloruro de sodio, el cloruro de magnesio, el cloruro de calcio, etc. y otros productos químicos utilizados para derretir el hielo o controlar el polvo en caminos de tierra. No use productos químicos fuertes o un cepillo rígido. Pueden manchar o dañar la capa protectora que ayuda a evitar que se corroan y empañen.



**¡PRECAUCIÓN!**

- No use estropajos, lana de acero, cepillo de cerdas, pulidoras de metal o limpiadores para hornos. Estos productos pueden dañar el acabado protector del paragolpes. El daño no está cubierto por la Garantía Limitada de Vehículo Nuevo. Solo se recomienda el jabón para lavar autos, el limpiador de cromo Mopar o su equivalente.
- Evite productos o lavados de automóviles automáticos que usan soluciones ácidas, fuertes aditivos alcalinos o cepillos de cerdas duras. Muchos productos de limpieza del mercado de accesorios y lavados automáticos de autos pueden dañar el acabado protector de la fascia. El daño no está cubierto por la Garantía Limitada de Vehículo Nuevo. Solo se recomienda el jabón para lavar autos, el limpiador de cromo Mopar o su equivalente.

**Cuidado especial**

- Si usted conduce sobre caminos salinos o polvorientos o cerca del océano, lave el chasis por lo menos una vez al mes.
- Es importante que los orificios de drenado en los bordes inferiores de las puertas, paneles inferiores y de la cajuela se mantengan limpios y abiertos.
- Si usted detecta despostilladas o rayones en la pintura, hágalas retocar de inmediato. El costo de dichas reparaciones se considera responsabilidad del propietario.
- Si su vehículo se ha dañado debido a un accidente o una causa similar que destruya la pintura y el recubrimiento protector, haga que su vehículo sea reparado tan pronto como sea posible. El costo de dichas reparaciones se considera responsabilidad del propietario.
- Si transporta carga especial como sustancias químicas, fertilizantes, sal para deshielo, etc., compruebe que dichos materiales estén bien empaquetados y sellados.
- Si conduce demasiado sobre caminos con grava, procure usar protectores contra lodo o piedras detrás de cada rueda.
- Use pintura de retoque Mopar® sobre los rayones tan pronto como sea posible. Su distribuidor autorizado tiene la pintura de retoque igual a la del color de su vehículo.

**Recubrimiento de la caja de carga (si así está equipado)**

Durante el transcurso del tiempo, el brillo del recubrimiento aplicado en aerosol de la caja de carga se pueden desvanecer debido a la oxidación, suciedad, carga pesada y manchas severas de agua. El clima y la exposición a los rayos UV provocaran que la capa se desvanezca y se pierda el brillo con el tiempo.

Para ayudar a mantener la apariencia del recubrimiento, el fabricante recomienda que limpie periódicamente toda la suciedad de la caja y que la limpie utilizando Acondicionador de recubrimiento aplicado con aerosol Mopar® por lo menos dos veces al año, que se encuentra disponible con su distribuidor autorizado.



**Para ayudar a mantener la apariencia del recubrimiento de la caja aplicado en aerosol, siga los siguientes pasos:**

1. Enjuague la caja del camión con agua para quitar la suciedad y residuos.
2. Realice una mezcla ligera con agua y jabón o detergente y luego limpie la caja con un trapo o cepillo suave.
3. Enjuague la caja con agua.
4. Una vez que se encuentre seca, aplique una pequeña cantidad de Acondicionador para recubrimiento aplicado en aerosol Mopar® sobre una toalla o esponja húmeda y espárzala sobre toda la superficie de la caja.

### ¡ADVERTENCIA!

No utilice productos de protección con base de silicón para limpiar la caja. Estos productos pueden ser resbalosos y pueden provocar un accidente.

Los recubrimientos de aplicados en aerosol son resistentes a diferentes tipos de químicos (incluyendo gasolina, aceite, fluidos hidráulicos) por periodos cortos de tiempo. Si ocurre un derrame enjuague la caja lo más pronto posible para evitar daños permanentes.

#### **Reparación del recubrimiento de la caja**

Si bien es extremadamente resistente, es posible que se dañe el brillo de la caja. Es una condición común cuando se carga una carga pesada y se arrastra esa carga a través del piso de la cama. Si un clavo o un punto afilado está expuesto bajo el peso de la carga, es posible rasguñar y rasgar. Aunque no está cubierto por la garantía de su vehículo nuevo, se requiere una solución cosmética para cubrir el metal expuesto. Para reparar, siga las instrucciones proporcionadas en el kit de reparación rápida de Mopar.

## INTERIORES

### **Asientos y piezas tapizadas**

Utilice Mopar Total Clean para limpiar la tapicería y alfombrado del vehículo.

### ¡ADVERTENCIA!

No utilice solventes volátiles con fines de limpieza. Muchos son potencialmente inflamables, y si son usados en áreas cerradas pueden provocar daño respiratorio.

#### **Procedimiento de limpieza de telas repelentes de manchas (si así está equipado)**

Los asientos repelentes de manchas deben limpiarse de la siguiente manera:

- Retire lo más posible de la mancha frotando con una toalla limpia y seca.
- Frote cualquier mancha remanente con una toalla limpia y húmeda.
- Para las manchas persistentes, aplique el Limpiador total Mopar® o una solución de jabón suave a un paño limpio, humedezca la tela y quite la mancha. Use una toalla humedecida para retirar el residuo de jabón.





- Para las manchas de grasa, aplique el Limpiador multiusos Mopar® o un producto equivalente a un paño limpio y húmedo para retirarlas. Use una toalla humedecida para retirar el residuo de jabón.
- No utilice ningún solvente agresivo o alguna otra forma de protectores en los productos repelentes a manchas.

## Mantenimiento del cinturón de seguridad

No blanquee, tñia o limpie los cinturones con solventes químicos o limpiadores abrasivos. Esto debilitará la tela. El daño causado por el sol también debilita la tela.

Si se deben limpiar los cinturones, use el Total clean de Mopar®, una solución de jabón neutro o agua tibia. No quite los cinturones del automóvil para lavarlos.

Reemplace los cinturones de seguridad si están deshilachados o desgastados, o si las hebillas no funcionan correctamente.

**NOTA: Si las correas se retraen lentamente, inspeccione el lazo giratorio superior para detectar suciedad. Si hay suciedad, limpie con un paño húmedo y suave hasta que se eliminen todos los residuos.**

### ¡ADVERTENCIA!

Un cinturón de seguridad torcido o desgastado, puede rasgarse por completo en un accidente y dejarlo sin protección alguna. Inspeccione el sistema de cinturones de seguridad periódicamente en busca de cortes, desgaste o partes sueltas. Las partes dañadas deben ser reemplazadas inmediatamente. No desarme o modifique el sistema. Los ensambles o elementos del sistema de cinturones de seguridad deben ser reemplazados si sufrieron daño después de un evento de colisión (por ejemplo, un retractor doblado, una cinta torcida, etc.).

## Piezas plásticas y pintadas

Utilice Mopar® Total Clean para limpiar la tapicería vinílica.

### ¡PRECAUCIÓN!

- El contacto directo de aromatizantes, repelentes de insectos, lociones o líquido para las manos, con áreas pintadas o decoradas del interior pueden causar daño permanente. Limpie inmediatamente para quitarlo.
- El daño por estos productos, no están cubiertos por la garantía de su vehículo.

## Limpieza de los plásticos del módulo de instrumentos

Las lentes al frente de los instrumentos en este vehículo están moldeadas con plástico transparente. Cuando limpie las lentes, tenga cuidado de no rayar el plástico.

Limpie con un paño suave y húmedo. Se puede usar una solución de jabón neutro, pero no use limpiadores con contenido de alcohol o abrasivos. Si se usa el jabón, frote para limpiar con un trapo limpio y húmedo. Seque con un paño suave.



## Limpieza de la tapicería de piel

Limpieza total de Mopar® es específicamente recomendado para la tapicería de piel.

Su tapicería de piel puede conservarse mejor si la limpia periódicamente con un paño suave y húmedo. Pequeñas partículas de polvo pueden dañar la piel y se deben eliminar lo más rápido posible con una tela húmeda. Las manchas persistentes se pueden eliminar fácilmente con un paño suave y Limpieza total Mopar®. Debe tener cuidado y evitar enjuagar su tapicería de piel con cualquier líquido. No utilice diluyentes, aceite, líquidos de limpieza, solventes, detergentes o limpiadores a base de amoníaco para limpiar su tapicería de piel. No se requiere aplicar acondicionadores de piel para conservar el estado original.

**NOTA: Si el color de la piel es claro, tiende a mostrar cualquier material extraño, suciedad y transferencia de colorante de tela más que colores más oscuros. La piel está diseñada para una fácil limpieza y el fabricante recomienda aplicar, cuanto sea necesario, con un paño suave Limpieza total cuidado de piel Mopar a los asientos.**

### ¡PRECAUCIÓN!

No use alcohol o productos a base de alcohol para limpiar la tapicería/piel de los asientos, puede dañarlos.

## Superficies de cristal

Todas las superficies de cristal deben limpiarse periódicamente con limpiador de vidrios Mopar® o cualquier otro limpiador de vidrios doméstico. Nunca use un limpiador de tipo abrasivo. Tenga precaución cuando limpie el lado interno de la ventana trasera equipada con desempañadores eléctricos, o la ventana del cuarto trasero derecho que está equipada con la antena del radio. No use raspadores u otro instrumento filoso que pueda rayar los elementos.

Cuando limpie el espejo retrovisor, rocíe el limpiador sobre la toalla o trapo que esté usando. No rocíe el limpiador directamente sobre el espejo.



## ESPECIFICACIONES TÉCNICAS

### Contenido

■ <b>DATOS DE IDENTIFICACIÓN</b> .....	<b>427</b>
• Número de Identificación Vehicular .....	427
■ <b>SISTEMA DE FRENOS</b> .....	<b>427</b>
■ <b>ESPECIFICACIONES DE APRIETE Y LLANTAS</b> .....	<b>427</b>
• Especificaciones de apriete .....	427
■ <b>REQUERIMIENTOS DE COMBUSTIBLE</b> .....	<b>428</b>
• Gasolina reformulada (en regiones donde aplique) .....	428
• Materiales adicionados al combustible (en regiones donde aplique) .....	429
• Gasolina/mezclas oxigenadas (en regiones donde aplique).....	429
• Uso de E-85 en vehículos sin combustible flexible (en regiones donde aplique) .....	429
• Modificaciones del sistema de combustible para CNG y LP .....	430
• MMT en la gasolina (en regiones donde aplique) .....	430
• Precauciones del sistema de combustible .....	430
■ <b>CAPACIDAD DE LÍQUIDOS</b> .....	<b>431</b>
■ <b>FLUIDOS RECOMENDADOS, LUBRICANTES Y PARTES GENUI- NAS</b> .....	<b>431</b>
• Motor .....	431
• Chasis .....	433
• Información adicional (si así aplica) .....	433



## DATOS DE IDENTIFICACIÓN

### Número de Identificación Vehicular

El Número de Identificación Vehicular (VIN) sirve para identificar con certeza legal el vehículo y se encuentra la esquina izquierda del panel de instrumentos, visible a través de las parabrisas. Este número también se encuentra grabado en el chasis del lado derecho en el registro del vehículo y en el título.

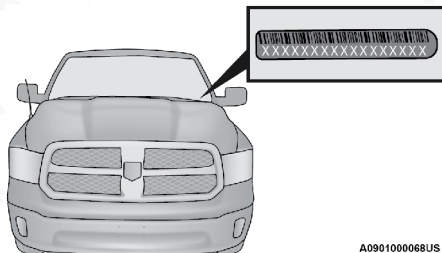

Número de Identificación Vehicular

**NOTA:** En ningún caso el propietario de este vehículo deberá remover o alterar el VIN, a efecto de evitar sanciones legales.

## SISTEMA DE FRENOS

En caso de que se pierda la asistencia electrónica por alguna razón (por ejemplo, repetidas aplicaciones del freno con el motor apagado), aún así, los frenos continuarán funcionando. Sin embargo, usted percibirá un incremento substancial en el esfuerzo de frenado para detener el vehículo.

Si cualquiera de los dos sistemas hidráulicos pierde su capacidad normal, el sistema restante todavía funcionará con cierta pérdida general de efectividad de frenado. Esto se hará evidente al incrementar el recorrido del pedal, requerirá mayor fuerza el pedal para una parada lenta y activación de las luces de advertencia de frenos y la luz del ABS (si así está equipado) durante la aplicación del freno.

## ESPECIFICACIONES DE APRIETE Y LLANTAS

El adecuado apriete de la tuerca/tornillo es muy importante para asegurarse que la rueda está instalada correctamente en el vehículo. Cada vez que la rueda se ha quitado y vuelto a instalar en el vehículo las tuercas/tornillos deben apretarse con un torquímetro calibrado.

### Especificaciones de apriete

Apriete	Tipo de tuerca	Tamaño del birlo	Tamaño Hexagonal
176 Nm (130 lb-pie)	Cono	M14 x 1.50	22 mm

\*\* Use sólo tuercas y tornillos recomendados por su distribuidor autorizado y limpie o quite cualquier suciedad de aceite antes de apretar.



Inspeccione la superficie de montaje de la rueda antes de montar la llanta y quite la corrosión o cualquier partícula de corrosión.

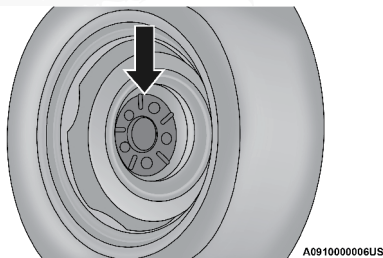

Superficie de montaje de la rueda

Apriete las tuercas/tornillos en un patrón de estrella hasta que cada tuerca/tornillo sea apretado dos veces.

Después de 40 km (25 millas) revise el torque de la tuerca/tornillo para asegurarse de que todas las tuercas/tornillos estén correctamente asentadas contra la rueda.

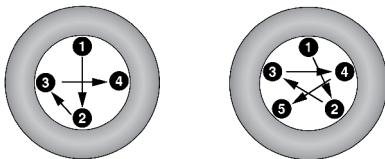

Patrón de apriete de 4 y 5 tuercas

### ¡ADVERTENCIA!

Para evitar el riesgo de tirar el vehículo fuera del gato, no apriete las tuercas totalmente hasta que el vehículo se haya bajado. Si no se sigue esta advertencia puede ocasionar lesiones personales.

## REQUERIMIENTOS DE COMBUSTIBLE

Mientras opere con gasolina con el número de octanaje requerido oír detonaciones de ignición ligeras no son perjudiciales para su motor. Sin embargo, si se escuchan detonaciones fuertes en el motor vea a su distribuidor autorizado inmediatamente. Usar gasolina con número de octanaje menor al recomendado puede causar fallas al motor que pueden no estar cubiertas por la garantía limitada de vehículo nuevo.

La gasolina de baja calidad puede ocasionar problemas como arranque difícil, paro y marcha irregular. Si experimenta estos síntomas, antes de considerar llevar su vehículo a servicio, le recomendamos cambiar de gasolinera.

### Motor 3.6L y 5.7L

No utilice combustible E-85 o mezclas de etanol en concentraciones mayores al 15% en este motor.





Todos los motores 3.6L y 5.7L están diseñados para cumplir con todos los reglamentos de emisiones y para proveer un excelente desempeño y rendimiento de combustible, con el uso de gasolina Magna (sin plomo y de alta calidad) de 87 octanos. El uso de gasolina Premium no aporta beneficio alguno sobre la gasolina regular (Magna) en estos motores.

### Gasolina reformulada (en regiones donde aplique)

Muchas áreas del país requieren el uso de gasolinas menos contaminantes conocidas como "Gasolinas reformuladas".

La gasolina reformulada contiene oxigenantes, además de que está especialmente mezclada para reducir las emisiones del vehículo y mejorar la calidad del aire.

El fabricante recomienda el uso de gasolina reformulada. Las gasolinas reformuladas correctamente mezcladas brindan un excelente desempeño y durabilidad de los componentes del motor y del sistema de combustible.

### Materiales adicionados al combustible (en regiones donde aplique)

Además de usar gasolinas sin plomo con octanaje adecuado, se recomiendan las gasolinas con aditivos estables, detergentes y anticorrosivos. El uso de gasolinas que tienen estos aditivos ayudarán a mejorar la economía de combustible, reducir las emisiones y mantener el rendimiento del vehículo.

**TOP TIER** Gasolinas detergentes designadas TOP TIER contienen un mayor nivel de detergentes que ayudan más a la minimización de depósitos en el motor y el sistema de combustible. Cuando esté disponible, se recomienda el uso de gasolina detergente Top Tier. Visite [www.toptiergas.com](http://www.toptiergas.com) para una lista de gasolineras que expenden gasolinas detergentes TOP TIER.

El uso indiscriminado de productos de limpieza del sistema de combustible debe ser evitado. Muchos de estos materiales destinados para la eliminación de goma y barniz pueden contener disolventes activos o ingredientes similares. Estos pueden dañar la junta del sistema de combustible y materiales de diafragma.

### Gasolina/mezclas oxigenadas (en regiones donde aplique)

Algunos proveedores de combustible mezclan la gasolina sin plomo con oxigenantes tales como el etanol.

#### ¡PRECAUCIÓN!

NO use E-85, gasolinas que contengan metanol o gasolinas que contengan más del 15% de etanol (E-15). El uso de estas mezclas puede provocar problemas de arranque y manejo así como dañar componentes importantes del sistema de combustible, causar emisiones que excedan los límites establecidos, y/o que se encienda el indicador de mal funcionamiento. Las etiquetas de la bomba deben de indicar claramente si la gasolina contiene una cantidad de Etanol mayor al 15% (E-15).



Los problemas que se generen por el uso de mezclas de metanol/gasolina con más del 15% de etanol (E-15), no son responsabilidad del fabricante y pueden anular o no estar cubiertos por la Garantía Limitada del Vehículo Nuevo.

### **NO use E-85 en vehículos sin combustible flexible (en regiones donde aplique)**

Los vehículos sin la opción de combustible flexible son compatibles con gasolina que contenga hasta 15% de etanol (E15). La gasolina con un contenido mayor de etanol puede anular la garantía del vehículo.

Si un vehículo que no cuenta con la opción de combustible flexible se carga de modo inadvertido con combustible E-85, el motor presentará algunos o todos los síntomas siguientes:

- Funciona de un modo deficiente.
- Se encenderá la “Luz de advertencia de mal funcionamiento” (MIL) del OBD II.
- Desempeño deficiente del motor.
- Arranque en frío y capacidad de control del vehículo en frío deficiente.
- Se aumenta el riesgo de corrosión de componentes del sistema de combustible.

### **Modificaciones del sistema de combustible para CNG y LP**

Las modificaciones que permitan al motor operar con gas natural comprimido (CNG) o propano líquido (LP) pueden provocar daño al motor, sistema de emisiones y componentes del sistema de combustible. Los problemas originados por el uso de CNG o LP no son responsabilidad del fabricante y pueden anular o no estar cubiertos por la garantía de su vehículo.

### **MMT en la gasolina (en regiones donde aplique)**

El MMT (Metilciclopentadienil manganeso tricarbonilo) es un aditivo metálico que contiene manganeso y que se mezcla con algunas gasolinas para incrementar el octanaje. La gasolina que se mezcla con MMT no brinda mayores ventajas de desempeño que la gasolina con el mismo octanaje sin MMT. En algunos vehículos la gasolina mezclada con MMT reduce la vida de las bujías y el desempeño del sistema de emisiones. El fabricante recomienda que utilice la gasolina sin MMT en su vehículo. Puesto que en la bomba de la gasolinera puede no estar indicado el contenido de MMT, debe preguntarle al vendedor de gasolina si la gasolina contiene MMT. El MMT está prohibido en la gasolina reformulada federal y de California.

### **Precauciones del sistema de combustible**

#### **¡PRECAUCIÓN!**

Tome en cuenta estos lineamientos para mantener el desempeño de su vehículo:



**¡PRECAUCIÓN!**

- El uso de gasolina con plomo está prohibido por la ley Federal. Usar gasolina con plomo puede afectar el desempeño del motor y dañar el sistema de control de emisiones.
- Un mal funcionamiento del motor o de la ignición, o ciertos combustibles de baja calidad pueden ocasionar sobrecalentamiento en el convertidor catalítico. Si percibe un olor a quemado picante o un poco de humo claro, su motor puede estar funcionando mal y puede requerir servicio de inmediato. Consulte a su distribuidor autorizado para que le den servicio al vehículo.
- No se recomienda el uso de aditivos para combustible que se venden para mejorar el octanaje. La mayoría de estos productos contienen altas concentraciones de metanol. Los daños al sistema de combustible o los problemas de desempeño del vehículo ocasionados por tales combustibles o aditivos no son responsabilidad del fabricante y pueden anular o no estar cubierto por la garantía de vehículo nuevo.

**NOTA:** Alterar intencionalmente los sistemas de control de emisiones es motivo de sanciones civiles que se imputarán en su contra.

**CAPACIDAD DE LÍQUIDOS**

	EE.UU.	Métrico
<b>Combustible (aproximado)</b>		
Cabina regular de caja corta / modelos con doble cabina	26 galones	98 litros
Cabina regular de caja larga / modelos con doble cabina (opcional)	32 galones	121 litros
<b>Aceite de motor con filtro</b>		
Motor de 3.6 litros (SAE 5W-20, certificado por API)	6 cuartos	5.6 litros
Motor de 5.7 litros (SAE 0W-20, certificado por API)	7 cuartos	6.6 litros
<b>Sistema de enfriamiento</b>		
Motor de 3.6 litros (Anticongelante/refrigerante Mopar®, para 10 años/150,000 millas) o equivalente, Estándar de materiales del fabricante MS.90032	13.7 cuartos	13 litros
Motor de 5.7 litros (Anticongelante/refrigerante Mopar®, para 10 años/240,000 KM o equivalente, Estándar de materiales del fabricante MS.90032	18.3 cuartos	17.3 litros





## FLUIDOS RECOMENDADOS, LUBRICANTES Y PARTES GENUINAS

### Motor

Componente	Líquidos, lubricantes y partes genuinas
Refrigerante del motor	Anticongelante / refrigerante Mopar®, fórmula OAT (tecnología de aditivo orgánico) para 10 años/150,000 millas, o su equivalente que cumpla con la especificación de materiales MS.90032.
Aceite del motor - 3.6 litros	Use aceite de motor completamente sintético Mopar® SAE 5W - 20 con certificado API cumpliendo los requerimientos del estándar de materiales MS-6395. Aceite de motor completamente sintéticos SAE 5W-20 equivalentes pueden ser utilizados, pero deben tener la marca registrada API "Starburst".  El aceite de motor Mopar SAE 5W-30 aprobado por fabricante que cumple el estandar de materiales MS-6395 puede usarse cuando no este disponible el aceite SAE 5W-20 que cumple con el MS-6395.
Aceite del motor - 5.7 litros	Use aceite de motor completamente sintética Mopar® SAE 0W - 20 con certificado API cumpliendo los requerimientos del estándar de materiales MS-6395.  Aceites de motor completamente sintéticos SAE 0W-20 equivalentes pueden ser utilizados, pero deben tener la marca registrada API "Starburst".
Filtro de aceite de motor	Le recomendamos que utilice un filtro de aceite de motor Mopar. Si el filtro de aceite de motor Mopar no está disponible, utilice únicamente filtros que cumplan o superen los requisitos de rendimiento del filtro SAE / USCAR-36.
Bujías de motor	Se recomienda usar Bujías Mopar®
Selección de combustible - Motor 3.6L y 5.7L	87 octanos. Gasolina regular (Magna)

### ¡PRECAUCIÓN!

- Si se mezclan refrigerantes de motor (anticongelantes) distintos a los refrigerantes de Tecnología Orgánica Aditiva (OAT), se puede dañar el motor y disminuir la protección contra la corrosión. El refrigerante OAT es diferente y no debe ser mezclado con el refrigerante de motor de Tecnología Híbrida Aditiva (HOAT). Si se introduce un refrigerante que no sea OAT (MS.90032) al sistema de enfriamiento en caso de emergencia, lave y reemplace con el refrigerante OAT especificado tan pronto como sea posible.
- No use solamente agua o refrigerantes de motor (anticongelantes). No utilice antioxidantes adicionales ya que pueden no ser compatibles con el refrigerante del motor del radiador y dañarlo.



**¡PRECAUCIÓN!**

- Este vehículo no se ha diseñado para usarse con refrigerantes para motor (anticongelantes) a base de propilenglicol. Se recomienda no utilizar refrigerantes de motor a base de propilenglicol. No agregue sólo agua o productos anticongelantes base alcohol, no use productos antioxidantes adicionales que quizá no puedan ser compatibles con el refrigerante del radiador y puedan tapar el drene del radiador.

**Chasis**

Componente	Líquidos, lubricantes y partes genuinas
Transmisión automática de 8 velocidades	Mopar® ZF 8&9 ATF™ transmisión automática o equivalente. En no usar el líquido correcto podría afectar el funcionamiento o el desempeño de la transmisión.
Transmisión automática de 6 velocidades	Líquido para transmisión automática Mopar® ATF+4. En no usar el líquido correcto podría afectar el funcionamiento o el desempeño de la transmisión.
Caja de transferencia	Le recomendamos utilizar Mobil LT o su equivalente Mopar.
Eje frontal	Le recomendamos utilizar Lubricante sintético Mopar GL-5 SAE 75W85 o equivalente.
Eje trasero (3.21/3.55)	Lubricante sintético para engranes Mopar® SAE 75W-90 (MS-A0160). Los ejes traseros de deslizamiento limitado requieren de 148 ml (5 oz) de Aditivo de deslizamiento limitado Mopar® (MS-10111).
Eje trasero (3.92)	Lubricante sintético para engranes Mopar® SAE 75W-140 (MS-8985). Los ejes traseros de deslizamiento limitado requieren de 148 ml (5 oz) de Aditivo de deslizamiento limitado Mopar® (MS-10111).
Cilindro maestro del freno	Le recomendamos utilizar Mopar® DOT 3.

**Información adicional (si así aplica)****Carga del aire acondicionado (si así está equipado)**

- El gas del refrigerante del aire acondicionado debe ser de tipo R134-A número de parte 04596094.
- Carga requerida: - Motor 5.7L Gasolina 0.539 kg. (1.19 lb).
- Aceite para el compresor de A/C en motores gasolina debe ser ND12 PAG número de parte 68224150AA.

**¡ADVERTENCIA!**

EL SISTEMA DE REFRIGERACIÓN DE ALTA PRESIÓN SÓLO DEBE DE SER REPARADO POR PERSONAL CALIFICADO

Métodos inadecuados de reparación podrían causar lesiones personales. El sistema cumple con las normas de seguridad estándar SAE J639.



# ÍNDICE GENERAL

## Contenido

■ <b>INTRODUCCIÓN</b> .....	5
• BIENVENIDA.....	6
• CÓMO USAR ESTE MANUAL.....	7
- Símbolos clave.....	7
• CONVERSIONES / CAMPISTAS.....	7
• INFORMACIÓN AL PROPIETARIO — CARGA DE VEHÍCULO Y CÁM- PER.....	7
- Información esencial.....	8
- Símbolos.....	9
• PRECAUCIONES Y ADVERTENCIAS.....	11
• MODIFICACIONES/ALTERACIONES AL VEHÍCULO.....	11
■ <b>CONOCIENDO SU VEHÍCULO</b> .....	12
• LLAVES.....	17
- Transmisor de llave (si así está equipado).....	17
- Para bloquear/desbloquear las puertas y compuerta trasera.....	18
- Reemplazo de la batería del transmisor.....	19
- Programación de transmisores adicionales.....	20
• LLAVE SENTRY.....	21
• INTERRUPTOR DE IGNICIÓN.....	22
- Modulo del nodo de ignición (IGNM, si así está equipado).....	22
- Botón de ignición sin llave (Keyless Enter 'N Go, si así está equipa- do).....	23
• SISTEMA DE ARRANQUE REMOTO (SI ASÍ ESTÁ EQUIPADO) ....	26
- Cómo utilizar el arranque remoto.....	26
- Para salir de la modalidad de arranque remoto.....	27
- Activación de desempañado frontal con arranque remoto (si así está equipado).....	28
- Sistemas de confort del arranque remoto (si así está equipado).....	28
- Mensaje de aborto del arranque remoto.....	29
• SISTEMA DE ALARMA DE SEGURIDAD (SI ASÍ ESTÁ EQUIPADO) .....	29
- Para armar el sistema.....	29



- Para desarmar el sistema .....	30
- Invalidar manualmente el sistema .....	31
• PUERTAS.....	31
- Seguros manuales de las puertas .....	31
- Seguros eléctricos de las puertas (si así está equipado) .....	32
- Keyless Enter-N-Go™ / Entrada pasiva (si así está equipado)...	32
- Para desbloquear las puertas desde el lado del conductor o pasajero delantero.....	33
- Desbloqueo automático de puertas (si así está equipado).....	35
- Bloqueo automático de puertas (si así está equipado).....	35
- Seguros de puerta de protección para niños.....	35
• VOLANTE.....	36
- Abatimiento de la columna.....	36
- Volante con calefacción (si así está equipado).....	37
• RECONOCIMIENTO DE VOZ UCONNECT (SI ASÍ ESTÁ EQUIPADO).....	38
- Introducción al Uconnect® .....	38
- Comandos básicos de voz.....	38
• ASIENTOS .....	40
- Ajuste manual de los asientos (si así está equipado).....	40
- Ajuste manual de los asientos traseros .....	42
- Asiento eléctrico del conductor (si así está equipado).....	42
- Soporte lumbar (si así está equipado).....	43
- Asientos con calefacción (si así está equipado).....	44
- Asientos ventilados (si así está equipado).....	45
- Ganchos para bolsas (cabina regular, si así está equipado).....	45
- Cabeceras.....	45
• PEDALES DEL CONDUCTOR AJUSTABLES (SI ASÍ ESTÁ EQUIPADO).....	47
• ESPEJOS.....	48
- Espejo interior.....	48
- Espejo de atenuación automática (si así está equipado) .....	49
- Espejo de vanidad iluminado (si así está equipado).....	49
- Visera deslizable (si así está equipado) .....	49
- Espejos exteriores .....	50



- Espejos exteriores con direccionales y luz de aproximación (si así está equipado) ..... 51
- Ajuste de los espejos eléctricos (si así está equipado) ..... 51
- Espejos exteriores eléctricos plegables (si así está equipado) ... 52
- Espejos de arrastre de remolque (si así está equipado) ..... 53
- Espejos con calefacción (si así está equipado)..... 53
- PORTERO ELÉCTRICO DE LA COCHERA (SI ASÍ ESTÁ EQUIPADO) ..... 54
  - Antes de empezar la programación de HomeLink ..... 54
  - Borrar todos los canales de HomeLink® ..... 54
  - Identificando si tiene un dispositivo de código cambiante o no cambiante ..... 55
  - Programación del HomeLink® para un portero eléctrico de cochera ..... 55
  - Programación del HomeLink para dispositivos misceláneos..... 57
  - Reprogramación de un sólo botón de HomeLink® (código cambiante)..... 57
- LUCES EXTERIORES ..... 58
  - Interruptor de los faros ..... 58
  - Palanca multifunciones ..... 59
  - Luces de conducción diurna (DRL) (si así está equipado) ..... 59
  - Interruptor de selección de luz alta o baja ..... 59
  - Control automático de las luces altas (si así está equipado) ..... 59
  - Claxon óptico ..... 60
  - Faros automáticos (si así está equipado)..... 60
  - Luces de estacionamiento y luces del tablero ..... 60
  - Faros encendidos con limpiadores (disponible únicamente con faros automáticos) ..... 61
  - Retardo de los faros (si así está equipado) ..... 61
  - Recordatorio de luces encendidas..... 61
  - Faros de niebla (si así está equipado)..... 61
  - Luces direccionales ..... 62
  - Luz de carga con luces de batea (si así está equipado) ..... 62
  - Ahorrador de batería..... 63
- LUCES INTERIORES ..... 63
  - Luces de cortesía..... 63



- Luces de cortesía/lectura.....	63
- Luz ambiental (si así está equipado).....	64
- Control de atenuación.....	64
• LIMPIA Y LAVAPARABRISAS .....	65
- Operación del limpiaparabrisas .....	66
- Limpiadores con sensores de lluvia (si así está equipado) .....	67
• CONTROLES DE CLIMA .....	67
- Descripción y funciones del control automático del clima.....	68
- Control manual de temperatura, descripciones y funciones.....	73
- Control automático de temperatura (ATC) (si así está equipado).....	77
- Reconocimiento de voz del clima (si así está equipado).....	78
- Consejos de operación .....	78
• EQUIPAMIENTO Y ALMACENAMIENTO INTERNO .....	79
- Almacenamiento .....	79
- Compartimiento de almacenamiento en el piso en la segunda fila de asientos (si así está equipado) .....	82
- Control USB/MP3 (si así está equipado).....	86
- Tomas de corriente eléctrica (si así está equipado).....	87
- Inversor de corriente (si así está equipado).....	89
- Interruptores auxiliares (si así está equipado).....	90
• VENTANAS .....	91
- Ventanas eléctricas (si así está equipado) .....	91
- Características automáticas de las ventanas .....	91
- Interruptor de bloqueo de ventana (sólo modelos de cuatro puertas) (si así está equipado) .....	92
- Ventanilla trasera deslizable (si así está equipado).....	93
- Deslizamiento manual de la ventana trasera (si así está equipado) .....	93
- Ruido de viento .....	93
• QUEMACOCOS ELÉCTRICO (SI ASÍ ESTÁ EQUIPADO).....	93
- Característica de protección contra obstrucción.....	95
- Operación de la cortinilla .....	95
- Operación del quemacocos con la ignición apagada .....	95
- Mantenimiento del quemacocos .....	95
• COFRE.....	95



- Para abrir el cofre .....	95
- Para cerrar el cofre .....	96
• COMPUERTA TRASERA .....	97
- Apertura .....	97
- Cierre .....	97
- Retiro de compuerta trasera .....	97
• BATEA (ÁREA DE CARGA) .....	100
- Sistema de rieles de sujeción en la batea de la caja (si así está equipado).....	101
• RAMBOX (SI ASÍ ESTÁ EQUIPADO) .....	103
- Bloqueo y desbloqueo de RamBox.....	103
- Compartimientos de almacenamiento laterales integradas RamBox .....	104
- Advertencia de seguridad RamBox .....	106
- Palanca de liberación de emergencia de la cubierta del área de almacenamiento RamBox® (si así está equipado).....	106
- Extensión de la batea (si así está equipado).....	107
• CUBIERTA DEL ÁREA DE CARGA (SI ASÍ ESTÁ EQUIPADO) .....	110
- Retiro de la cubierta del área de carga.....	110
- Para instalar la cubierta del área de carga .....	114
- Limpieza de la cubierta del área de carga .....	118
■ <b>TABLERO DE INSTRUMENTOS</b> .....	<b>119</b>
• MÓDULO DE INSTRUMENTOS BASE (SI ASÍ ESTÁ EQUIPADO) .....	120
- Descripción del módulo de instrumentos base .....	120
• MÓDULO DE INSTRUMENTOS PREMIUM (SI ASÍ ESTÁ EQUIPADO) .....	121
- Descripción del módulo de instrumentos premium.....	121
• PANTALLA DEL MÓDULO DE INSTRUMENTOS .....	123
- Controles de la pantalla del módulo de instrumentos.....	123
- Restablecimiento de vida del aceite .....	124
- Elementos del menú en la pantalla del módulo de instrumentos .....	125
- Mensaje del ahorrador de batería/Modo de ahorro de batería - Acciones de reducción de carga eléctrica (si así está equipado) ..	130
• LUCES DE ADVERTENCIAS Y MENSAJES .....	132
- Luces de advertencia rojas .....	133



- Luces de advertencia amarillas .....	136
- Luces indicadoras amarillas.....	140
- Luces indicadoras verdes .....	141
- Luces indicadoras blancas.....	142
- Luz indicadora azul.....	142
• SISTEMA DE DIAGNÓSTICO A BORDO – OBD II.....	142
- Seguridad cibernética del sistema de diagnóstico a bordo (OBD II) .....	143
• PROGRAMAS DE MANTENIMIENTO DE INSPECCIÓN DE EMISIONES.....	143
■ <b>ARRANQUE Y OPERACIÓN .....</b>	<b>145</b>
• PROCEDIMIENTOS DE ARRANQUE .....	148
- Transmisión automática (si así está equipado) .....	148
- Característica de arranque de toque .....	148
- AutoPark (si así está equipado).....	150
- Arranque después de estacionamiento prolongado .....	151
- Si el motor no arranca.....	152
- Operación en clima extremo (por abajo de -30°C o -22°F) .....	153
- Después del arranque.....	153
• CALENTADOR DEL BLOQUE DEL MOTOR (SI ASÍ ESTÁ EQUIPADO) .....	153
• RECOMENDACIONES SOBRE EL ASENTAMIENTO DEL MOTOR .....	153
• FRENO DE ESTACIONAMIENTO .....	154
• TRANSMISIÓN AUTOMÁTICA .....	155
- Interbloqueo de la ignición (si así está equipado).....	157
- Sistema de interbloqueo de transmisión/frenos (BTSI) .....	157
- Transmisión automática de 8 velocidades (si así está equipado) .....	157
- Transmisión automática 6 velocidades (si así está equipado) ..	162
• FUNCIONAMIENTO DE LA TRACCIÓN EN LAS CUATRO RUEDAS (SI ASÍ ESTÁ EQUIPADO).....	169
- Caja de transferencia de cambios manuales (si así está equipado) .....	169
- Caja de transferencia electrónica de 4 posiciones (si así está equipado).....	172





- Caja de transferencia de cambios electrónicos (interruptor de 5 posiciones) (si así está equipado) .....	175
• DIFERENCIAL DE DESLIZAMIENTO LIMITADO .....	180
• TECNOLOGÍA DE AHORRO DE COMBUSTIBLE (MOTOR DE 5.7L SI ASÍ ESTÁ EQUIPADO) .....	180
• DIRECCIÓN ASISTIDA .....	181
• CONTROL ELECTRÓNICO DE VELOCIDAD (SI ASÍ ESTÁ EQUIPADO).....	181
- Control crucero .....	181
• SISTEMA DE AYUDA DELANTERA/TRASERA PARA ESTACIONARSE PARKSENSE (SI ASÍ ESTÁ EQUIPADO) .....	184
- Sensores ParkSense .....	184
- Pantalla ParkSense .....	184
- Operación con un remolque.....	187
- Servicio al sistema de ayuda para estacionarse ParkSense .....	187
- Limpieza del sistema ParkSense.....	188
- Precauciones al usar el sistema ParkSense.....	188
• CÁMARA TRASERA DE REVERSA PARKVIEW® (SI ASÍ ESTÁ EQUIPADO) .....	189
• CARGA DE COMBUSTIBLE .....	191
- Mensaje del tapón de gasolina suelto.....	192
• CARGA DEL VEHÍCULO .....	193
- Rango de peso bruto vehicular (GVWR) .....	193
- Carga útil.....	193
- Rango de peso bruto en el eje (GAWR) .....	193
- Tamaño de la llanta .....	193
- Tamaño del rin .....	193
- Presiones del inflado.....	193
- Peso de vehicular .....	193
- Carga .....	194
• ARRASTRE DE REMOLQUE .....	194
- Definiciones comunes de arrastre .....	194
- Tipo de enganche de remolque y peso máximo del remolque ..	198
- Peso de remolque (rangos máximos de peso del remolque) ....	198
- Peso del remolque y punta del remolque .....	198
- Requerimientos de arrastre .....	199



- Consejos de arrastre.....	205
• BARRIDO DE NIEVE .....	206
• ARRASTRE RECREATIVO (CASA RODANTE, ETC.).....	206
- Arrastre de este vehículo detrás de otro vehículo .....	206
- Arrastre recreativo — Modelos con tracción en dos ruedas .....	207
- Arrastre recreativo – modelos de tracción de 4 ruedas .....	207
• CONSEJOS DE CONDUCCIÓN.....	211
- Conducción sobre superficies resbaladizas.....	211
- Manejo a través de agua .....	211
- Consejos de conducción todo terreno (Off Road).....	212
■ <b>MULTIMEDIA.....</b>	<b>214</b>
• RADIOS UCONNECT® (SI ASÍ ESTÁ EQUIPADO).....	215
• SEGURIDAD CIBERNÉTICA.....	215
• UCONNECT 3.0 (SI ASÍ ESTÁ EQUIPADO) .....	216
- Introducción .....	216
- Modo Radio.....	217
- Modo Medios .....	220
- Modo Teléfono (si así está equipado).....	222
• AJUSTES DEL UCONNECT (SI ASÍ ESTÁ EQUIPADO) .....	225
- Opciones programables por el cliente .....	225
• INTRODUCCIÓN A UCONNECT .....	242
- Vista general del sistema.....	242
- Seguridad e información general.....	243
• MODOS UCONNECT .....	244
- Controles de audio en el volante (si así está equipado).....	244
- Modo radio .....	246
- Modo Media .....	256
- Modo teléfono .....	260
• FUNCIONAMIENTO DEL RADIO Y TELÉFONOS CELULARES ....	273
■ <b>SEGURIDAD.....</b>	<b>274</b>
• CARACTERÍSTICAS DE SEGURIDAD .....	275
- Sistema de frenos antibloqueo (ABS).....	275
- Sistema electrónico de control de los frenos (EBC) .....	276



- Control electrónico de estabilidad (ESC) (si así está equipado)	278
• SISTEMAS AUXILIARES PARA LA CONDUCCIÓN	284
- Sistema de monitoreo de presión de las llantas (TPMS) (si así está equipado)	284
• SISTEMAS DE PROTECCIÓN PARA LOS OCUPANTES	288
- Características de los sistemas de protección a los ocupantes	289
- Precauciones importantes de seguridad	289
- Sistema de cinturones de seguridad	290
- Sistema de protección complementario (SRS)	300
- Registro de información de eventos (EDR)	310
- Sistemas de protección para niños	310
- Sistema de sujeción de anclajes y correas inferiores para niños (LATCH)	314
• CONSEJOS DE SEGURIDAD	329
- Transporte de pasajeros	329
- Transporte de mascotas	329
- Verificaciones de seguridad que debe hacer dentro del vehículo	330
- Verificaciones periódicas de seguridad que debe hacer fuera del vehículo	331
- Gases de escape	332
- Advertencias sobre el monóxido de carbono	332
■ <b>EN CASO DE EMERGENCIA</b>	<b>335</b>
• LUCES INTERMITENTES	336
• RETROVISOR CON LLAMADA DE ASISTENCIA Y EMERGENCIA (SI ASÍ ESTÁ EQUIPADO)	337
• USO DEL GATO Y CAMBIO DE LLANTAS	341
- Preparación para el cambio de llanta	341
- Ubicación del gato	342
- Desmontaje del gato y herramientas	342
- Retiro de la llanta de refacción	344
- Instrucciones para el cambio de llanta	346
- Para almacenar una llanta desinflada o de repuesto	350
- Reinstalación del gato y las herramientas	351
• PROCEDIMIENTO DE ARRANQUE CON CABLES PASACORRIENTE	352



- Preparaciones para el arranque con cables pasacorriente .....	353
- Procedimiento para el arranque con cables .....	354
• SI EL MOTOR SE SOBRECALIENTA.....	355
• SELECTOR DE CAMBIOS BLOQUEADO (TRANSMISIÓN DE 6 VELOCIDADES, SI ASÍ ESTÁ EQUIPADO).....	356
- Selector de velocidad en la columna (si así está equipado).....	356
• SELECTOR DE CAMBIOS BLOQUEADO (TRANSMISIÓN DE 8 VELOCIDADES, SI ASÍ ESTÁ EQUIPADO).....	357
• LIBERAR UN VEHÍCULO ATASCADO .....	359
• PARA REMOLCAR UN VEHÍCULO DESCOMPUESTO .....	360
- Modelos con tracción en dos ruedas .....	361
- Vehículos con tracción en las cuatro ruedas .....	361
- Ganchos de remolque de emergencia (si así está equipado) ...	361
• SISTEMA DE RESPUESTA MEJORADO DE ACCIDENTES (EARS) .....	362
• GRABADORA DE EVENTOS (EDR) .....	362
■ <b>SERVICIO Y MANTENIMIENTO.....</b>	<b>363</b>
• COMPARTIMIENTO DEL MOTOR.....	365
- Motor 3.6L (si así está equipado) .....	365
- Motor 5.7L (si así está equipado) .....	365
- Verificación del nivel del aceite .....	366
- Adición de líquido del lavaparabrisas .....	366
- Batería libre de mantenimiento .....	367
- Lavado a presión .....	367
• SERVICIO DEL DISTRIBUIDOR AUTORIZADO .....	368
- Aceite del motor .....	368
- Filtro de aceite del motor .....	369
- Filtro purificador de aire del motor .....	369
- Mantenimiento del aire acondicionado .....	371
- Inspección de la banda de accesorios del motor.....	375
- Lubricación de la carrocería.....	376
- Hojas del limpiaparabrisas.....	376
- Sistema de escape .....	379
- Sistema de enfriamiento .....	380



- Sistema de frenos .....	384
- Transmisión automática .....	385
- Eje trasero y nivel del líquido del eje delantero 4x4 (si así está equipado).....	388
- Caja de transferencia.....	389
• FUSIBLES .....	389
- Información general .....	389
- Centro de distribución de energía (si así está equipado) .....	390
• REEMPLAZO DE LUCES .....	395
- Focos de reemplazo .....	395
- Reemplazo de luces exteriores.....	395
• LLANTAS.....	400
- Información de seguridad de llantas.....	400
- Número de identificación de la llanta (TIN).....	402
- Terminología y definiciones de las llantas.....	402
- Carga y presión de las llantas.....	403
- Llantas — información general .....	407
- Tipos de llantas .....	412
- Llanta de refacción (si así está equipado).....	413
- Cuidado de las ruedas y tapones de la rueda .....	415
- Cadenas para llantas (dispositivos de tracción) .....	416
- Recomendaciones de rotación de llantas .....	417
• GRADOS UNIFORMES DE CALIDAD DE LAS LLANTAS .....	418
- Desgaste.....	419
- Grados de tracción.....	419
- Grados de temperatura.....	419
• ALMACENAMIENTO DEL VEHÍCULO .....	420
• CARROCERÍA.....	420
- Protección de la carrocería y la pintura contra la corrosión.....	420
- Mantenimiento de carrocería y parte inferior .....	420
- Preservando carrocería .....	421
• INTERIORES .....	423
- Asientos y piezas tapizadas.....	423
- Mantenimiento del cinturón de seguridad.....	424



-	Piezas plásticas y pintadas.....	424
-	Limpieza de la tapicería de piel .....	425
-	Superficies de cristal.....	425
■	<b>ESPECIFICACIONES TÉCNICAS.....</b>	<b>426</b>
•	DATOS DE IDENTIFICACIÓN .....	427
-	Número de Identificación Vehicular .....	427
•	SISTEMA DE FRENOS.....	427
•	ESPECIFICACIONES DE APRIETE Y LLANTAS.....	427
-	Especificaciones de apriete .....	427
•	REQUERIMIENTOS DE COMBUSTIBLE .....	428
-	Motor 3.6L y 5.7L.....	428
-	Gasolina reformulada (en regiones donde aplique).....	429
-	Materiales adicionados al combustible (en regiones donde aplique) .....	429
-	Gasolina/mezclas oxigenadas (en regiones donde aplique) .....	429
-	NO use E-85 en vehículos sin combustible flexible (en regiones donde aplique).....	430
-	Modificaciones del sistema de combustible para CNG y LP .....	430
-	MMT en la gasolina (en regiones donde aplique).....	430
-	Precauciones del sistema de combustible.....	430
•	CAPACIDAD DE LÍQUIDOS .....	431
•	FLUIDOS RECOMENDADOS, LUBRICANTES Y PARTES GENUINAS .....	432
-	Motor.....	432
-	Chasis.....	433
-	Información adicional (si así aplica).....	433
■	<b>ÍNDICE GENERAL.....</b>	<b>434</b>



23OMDXLDJ1V111232022

