

PEUGEOT

PARTNER RAPID

2025



**GUÍA RÁPIDA DE ADVERTENCIAS Y PRECAUCIONES
LÉALA ANTES DE OPERAR SU VEHÍCULO**

**ÉSTAS SON SÓLO ALGUNAS DE LAS PRECAUCIONES
QUE DEBE DE OBSERVAR PARA LA OPERACIÓN
SEGURA DE SU VEHÍCULO, LEA SU MANUAL DE
PROPIETARIO**

SIEMPRE UTILICE SU CINTURÓN DE SEGURIDAD

AÚN SI SU VEHÍCULO ESTÁ EQUIPADO CON BOLSAS DE AIRE ES IMPRESCINDIBLE EL USO DEL CINTURÓN DE SEGURIDAD PARA TODOS LOS OCUPANTES DEL VEHÍCULO.

COMPUERTA TRASERA (SI ASÍ ESTÁ EQUIPADO)

LOS GASES DE ESCAPE PUEDEN INTRODUCIRSE AL COMPARTIMIENTO DE PASAJEROS CUANDO EL CRISTAL DE LA COMPUERTA TRASERA O LA COMPUERTA DEL VEHÍCULO ESTÉN ABIERTAS, LOS GASES DE ESCAPE PUEDEN CAUSAR GRAVES LESIONES O LA MUERTE, MANTENGA EL CRISTAL Y LA COMPUERTA CERRADAS CUANDO EL MOTOR ESTÉ ENCENDIDO.

SISTEMA DE ENFRIAMIENTO

LOS VENTILADORES PUEDEN FUNCIONAR EN CUALQUIER MOMENTO, NO ACERQUE LAS MANOS.



NO MEZCLE DIFERENTES TIPOS DE ANTICONGELANTE, MANTENGA EL NIVEL DEL ANTICONGELANTE DEL MOTOR ENTRE LAS MARCAS DE MÁXIMO Y MÍNIMO DEL TANQUE RECUPERADOR, SÓLO UTILICE ANTICONGELANTE ORIGINAL.

USO DEL GATO (SI ASÍ ESTÁ EQUIPADO)

USE EL GATO SOLAMENTE PARA CAMBIAR LA RUEDA DEL VEHÍCULO, NUNCA TRABAJE O ENCIENDA EL VEHÍCULO CUANDO ESTÉ SOPORTADO POR EL GATO.

BATERÍA

SU BATERÍA NO REQUIERE MANTENIMIENTO DE NINGÚN TIPO, SIN EMBARGO SI REQUIRIERA TRABAJAR CON ELLA RECUERDE QUE CONTIENE GASES EXPLOSIVOS QUE PUDIERAN DAÑAR SUS OJOS, CAUSARLE CEGUERA O DAÑAR GRAVEMENTE SU PIEL.

¡PELIGRO!



¡GASES EXPLOSIVOS! PROTEJA SUS OJOS. CIGARROS, FLAMAS O CHISPAS PUEDEN CAUSAR QUE LA BATERÍA EXPLOTE. NO PERFORE NI ABRA LA BATERÍA



EN CASO DE CONTACTO CON LOS GASES O EL ÁCIDO DE LA BATERÍA, LAVE CON ABUNDANTE AGUA Y ENSEGUIDA ACUDA AL MÉDICO.

LLAVES

GOLPES EXCESIVOS, AVENTARLAS DE LAS ALTURAS, PRESIÓN EXCESIVA EN LA PARTE PLÁSTICA U OTROS MALOS MANEJOS, PUEDEN DAÑAR EL CIRCUITO Y OCASIONAR LA INMOVILIZACIÓN DE SU VEHÍCULO

INFORMACIÓN IMPORTANTE

Estimado Cliente,

Le felicitamos y le agradecemos que haya elegido Peugeot.

Hemos preparado este manual para que pueda conocer cada detalle de su vehículo y utilizarlo de la manera mas adecuada. Le recomendamos leer atentamente todos sus capítulos antes de ponerse por primera vez al volante. En ellos encontrará información, consejos y advertencias importantes para el uso del vehículo que le ayudarán a aprovechar al máximo las características técnicas: encontrará además, indicaciones para su seguridad, para la integridad del vehículo y para la protección del medio ambiente.

Las instrucciones para el mantenimiento, e instalación de los accesorios son de carácter ilustrativo; por lo tanto, para realizar estas operaciones, le aconsejamos dirigirse a su Distribuidor Autorizado Peugeot.

En la póliza de Garantía que se adjunta con este Manual, encontrará los Servicios que Peugeot brinda a sus Clientes:

- La Póliza de Parantía con los plazos y las condiciones para el mantenimiento de la misma
- La gama de servicios adicionales ofrecidos a los Clientes Peugeot.

IMPORTANTE

En este manual de uso y mantenimiento se describen todas las versiones del vehículo, por lo que sólo debe tener en cuenta la información correspondiente al equipamiento, motor y versión que usted ha comprado.

BIENVENIDOS A BORDO DE SU PEUGEOT

Los vehículos Peugeot son diseñados para brindar grandes satisfacciones de conducción, con plena seguridad y con el máximo cuidado del medio ambiente. Desde los nuevos motores, a los dispositivos de seguridad, desde la investigación realizada para obtener un mayor confort para el conductor y los pasajeros, a la practicidad de las nuevas soluciones funcionales, todo contribuirá a que pueda apreciar plenamente la personalidad de su vehículo.

Enseguida, usted notará también que, además de las exclusivas características de estilo, existen nuevos procesos de construcción que disminuyen los costos de mantenimiento.

Los vehículos Peugeot están equipados con nuevos y eficaces dispositivos para la protección del medio ambiente, garantizando resultados superiores a los límites indicados por las normas ambientales. La seguridad, la economía y el cuidado del medio ambiente convierten al Peugeot Partner Rapid en un vehículo digno de ser imitado.

CONSIDERACIONES IMPORTANTES

Antes de partir, asegúrese de que el freno de estacionamiento no esté accionado, que no existan obstáculos, por ejemplo: alfombras u otros objetos que impidan la correcta operación de los pedales. Asegúrese también de que ningún testigo luminoso indique alguna falla.

Ajuste el asiento y los espejos retrovisores antes de ponerse en marcha.

Abróchese siempre los cinturones de seguridad; le ayudarán a protegerse en caso de accidente.

Antes de abrir una puerta para subir o bajar del vehículo, esté atento al tráfico.

Revise que las puertas, el compartimiento de equipajes y el cofre estén correctamente cerrados antes de ponerse en marcha.

Infórmese sobre las condiciones meteorológicas y sobre el tráfico adaptando la conducción a tal situación para viajar con total seguridad.

No conduzca si no se siente en las mejores condiciones físicas.

Obstáculos, piedras u hoyos en la carretera pueden provocar daños y poner en riesgo el buen funcionamiento del vehículo.

No deje objetos sueltos en los asientos ni en el compartimiento de equipajes, ya que en caso de un frenada de emergencia, podrían ser proyectados hacia adelante causando daños a los pasajeros y al vehículo.

En intersecciones de calles reduzca la velocidad. Esté atento, sea prudente.

Respete los límites de velocidad y el reglamento de tránsito vigente.

Recuerde: los conductores prudentes respetan el reglamento de tránsito. La prudencia debe ser una costumbre.

La ejecución de las revisiones y mantenimiento programado, es esencial para la integridad del vehículo y para la continuidad de la garantía. Cuando es observada cualquier falla, esta debe ser inmediatamente reparada, sin esperar al próximo mantenimiento.

ADVERTENCIAS Y PRECAUCIONES

Leyendo este Manual del Propietario se encuentran una serie de ADVERTENCIAS pensadas para evitar procedi-

mientos que puedan provocar lesiones serias o PRECAUCIONES para procedimientos que puedan dañar el vehículo.

Además, se indican las NOTAS que deben seguirse estrictamente para evitar un uso incorrecto de los componentes del vehículo, que podría provocar accidentes o lesiones.

Por lo tanto, es necesario seguir atentamente todas las recomendaciones de ADVERTENCIAS, PRECAUCIONES y NOTAS que se identifican a lo largo del texto.

- Para la seguridad de las personas
- Para la integridad del vehículo
- Para la protección del medio ambiente

NOTA: En este Manual del Propietario se describen todas las versiones de su vehículo. Contenidos opcionales, equipos de mercados o versiones específicas no aparecen en el texto: es necesario considerar sólo la información relativa al equipo, motor y versión de su vehículo. Contenidos que se introducen al modelo, independiente de los opcionales que se adquirieron en el momento de la compra, se identificarán con el término (si así está equipado).

NOTA: Los datos que hacen parte de ese informe tienen la intención de hacerle utilizar el vehículo de manera correcta. Stellantis México se ha comprometido a un proceso de mejora continua de los vehículos que produce, de esa forma, se reserva el derecho a realizar modificaciones técnicas o comerciales al vehículo. Para obtener más información, acuda a su Distribuidor Autorizado.

SIMBOLOGÍA

En algunos componentes de su Peugeot, o cerca de ellos, se encuentran placas de colores cuya simbología advierte al Usuario sobre las precauciones importantes que debe respetar respecto al componente en cuestión.

MODIFICACIONES/CAMBIOS EN EL VEHÍCULO

Cualquier modificación o cambio en el vehículo puede comprometer la seguridad y ocasionar accidentes, incluso con riesgos mortales a los ocupantes.

Accesorios adquiridos por el cliente

Si, después de adquirir el vehículo, desea instalar accesorios que requieren suministro eléctrico permanente (como radio, sistema antirrobo por satélite, etc), o que afecten el equilibrio eléctrico, acuda a su Distribuidor Autorizado para hacer una comprobación si el sistema eléctrico del vehículo tiene capacidad de soportar la carga solicitada, o si, de lo contrario, se necesita conectarlo a una batería con una capacidad mayor.

NOTA: Siempre prefiera accesorios originales Peugeot. Tanto el vehículo como los equipos que se hayan instalado en él, consumen energía de la batería cuando están apagados, ese es el denominado "consumo en reserva activa". La batería tiene un límite máximo de consumo para asegurar el arranque del motor, se debe dimensionar el consumo de los equipos al límite de consumo de la batería.

¡ADVERTENCIA!

Para garantizar la calidad y el perfecto funcionamiento del vehículo, se recomienda instalar solamente accesorios genuinos Peugeot que se encuentran disponibles con su Distribuidor Autorizado.

¡ADVERTENCIA!

La instalación de radios, alarmas, rastreadores o cualquier otro accesorio electrónico no genuino podrá provocar consumo excesivo de carga de la batería, lo que podría ocasionar el no funcionamiento del vehículo y la pérdida de la garantía.

¡ADVERTENCIA!

Preste atención al instalar alerones adicionales, llantas de aleación ligeras y cubiertas no originales: pueden reducir la ventilación de los frenos y por lo tanto, su eficiencia en frenadas de emergencia, repentinas, uso prolongado o en bajadas de pendientes largas. Asegurarse también de que nada (por ejemplo, alfombras, tapetes, etc.) interfiera la trayectoria y operación de los pedales.

INSTALACIÓN DE DISPOSITIVOS ELÉCTRICOS/ELECTRÓNICOS

Los dispositivos eléctricos / electrónicos instalados después de la compra del vehículo y accesorios deben tener la marca CEE.

Stellantis se reserva el derecho de autorizar el montaje de dispositivos transmisores y receptores cuando las instalaciones se realizan adecuadamente en un centro es-

pecializado o su Distribuidor Autorizado, respetando las instrucciones del fabricante.

¡ADVERTENCIA!

El montaje de dispositivos que implique cambios en las características del vehículo puede representar violaciones del reglamento de tránsito en su entidad y una posible anulación de la garantía sobre los daños causados, directa o indirectamente, por dicha modificación.

Stellantis México se exime de cualquier responsabilidad por daños derivados de la instalación de accesorios no suministrados o recomendados por Stellantis México, e instalados sin atenerse a las instrucciones suministradas por el fabricante y/o su Distribuidor Autorizado.

TRANSMISORES DE RADIO Y TELÉFONOS MÓVILES

Aparatos de radio (CB, radioaficionados y similares) no pueden utilizarse dentro del vehículo, a menos que utilice una antena separada montada fuera del vehículo.

La calidad de transmisión y recepción de estos aparatos pueden resultar afectada debido al recubrimiento de la carrocería del vehículo. Con respecto al uso de teléfonos móviles (GSM, GPRS, UMTS, LTE) con aprobación oficial, deben cumplirse estrictamente las instrucciones suministradas por el fabricante del teléfono.

NOTA: El uso de estos dispositivos en el interior del auto (sin antena externa), además de posibles daños a la salud de los pasajeros, puede provocar el funcionamiento irregular de los sistemas electrónicos instalados en el vehículo, poniendo en riesgo la seguridad de él.

Si, en el interior del vehículo o cerca de la llave electrónica, hay dispositivos como teléfonos móviles, portátiles, smartphones, tabletas, puede ser que se perciba una reducción en el rendimiento del sistema Entrada Pasiva/Keyless Entry-N-Go (sin llave, si así está equipado).

Información General

La siguiente declaración se aplica a todos dispositivos de radio frecuencia (RF) equipado en este vehículo:

La operación de este equipo está sujeta a las siguientes dos condiciones:

1. Es posible que este equipo o dispositivo no cause interferencia perjudicial y
2. Este equipo o dispositivo debe aceptar cualquier interferencia, incluyendo la que pueda causar su operación no deseada.

TABLA DE CONTENIDO

INFORMACIÓN IMPORTANTE	2
CONOCIENDO EL VEHÍCULO	9
TABLERO DE INSTRUMENTOS.....	63
SEGURIDAD	94
ARRANQUE Y OPERACIÓN.....	116
EN CASO DE EMERGENCIA	141
MANTENIMIENTO DEL VEHÍCULO.....	173
DATOS TÉCNICOS.....	208
ÍNDICE GENERAL.....	223

CONOCIENDO EL VEHÍCULO

■ LLAVES	13
• Llaves entregadas con el vehículo	13
• Llave con mando a distancia	13
• Llave con mando a distancia - Funciones principales	14
• Solicitud de llaves con mando a distancia adicionales	16
• Sustitución de la batería de la llave con mando a distancia	16
• Sustitución de la tapa del mando a distancia	17
• Duplicado de las llaves	17
■ INTERRUPTOR DE IGNICIÓN.....	18
• Posiciones del interruptor.....	18
■ SISTEMA ELECTRÓNICO DE PROTECCIÓN DEL VEHÍCULO.....	19
• Sistema de código de tercera generación (si así está equipado)	19
• Funcionamiento del sistema de código	19
■ SISTEMA DE PROTECCIÓN ANTIRROBO.....	19
• Alarma (si está equipado).....	19
• Intervención de la alarma	19
• Activación de la alarma	20
• Desactivación de la alarma	21
• Exclusión de la alarma	21
• Exclusión de la bocina (beep) y las luces de la alarma (si así está equipado)	21
■ PUERTAS	21
• Apertura manual desde el exterior.....	21
• Cierre manual desde el exterior	22
• Cierre eléctrico de puertas (si así está equipado) ...	22
• Bloqueo de emergencia de las puertas (si así está equipado)	23
• Cierre contralizado automático con el vehículo en marcha (Auto Lock, si así está equipado)	24

■ ASIENTOS	24
• Regulación de los asientos.....	24
■ CABECERAS	26
• Asientos delanteros	26
■ DIRECCIÓN	27
• Regulación del volante (si así está equipado)	27
■ ESPEJOS	28
• Espejos retrovisores exteriores.....	28
■ LUCES EXTERIORES	30
• Interruptor de luces	30
• Luces bajas (faros)	31
• Luces altas (luces de carretera/faros)	31
• Claxon óptico	32
• Luces de giro (luces direccionales).....	32
• Repetidores laterales (si está equipado)	32
• Función de asistencia en cambio de carril (Lane Change, si así está equipado)	32
• Sistema Follow Me Home (si así está equipado)	32
• Faros antiniebla (si así está equipado).....	33
• Luces de emergencia	34
• Compensación de la inclinación de los faros (si así está equipado)	34
• Tercera luz de freno	36
■ LUCES INTERIORES	36
• Plafón delantero.....	36
• Iluminación del compartimiento de carga.....	37
■ LIMPIADORES Y LAVADORES DE LOS VIDRIOS .	38
• Palanca de mando	38
■ LIMPIAPARABRISAS / LAVAPARABRISAS	38
• Funcionamiento.....	38
• Sustitución de las plumas	39
• Pulverizadores	40

■	CLIMATIZACIÓN.....	41
	• Difusores fijos y regulables	41
	• Ventilación	41
	• Ventilación y calefacción (si está equipado).....	42
	• Aire acondicionado (si así está equipado)	43
	• Desempeñamiento del parabrisas.....	46
	• Descongelación del parabrisas	46
■	VENTANAS DE PUERTAS	47
	• Elevadores manuales (si así está equipado)	47
	• Elevadores eléctricos (si así está equipado).....	47
■	COFRE DEL MOTOR	50
	• Apertura.....	50
	• Cierre	51
■	COMPARTIMIENTO DE CARGA	52
	• Uso del compartimiento de carga.....	52
	• Puerta trasera	52
	• Paredes divisorias del habitáculo	54
	• Ganchos para sujeción de carga	54
■	EQUIPAMIENTO INTERNO.....	55
	• Localización	55
	• Guanterera.....	55
	• Viseras.....	55
	• Toma de corriente	56
	• Encendedor de cigarrillos (si así está equipado).....	57
	• Portaobjetos	57
	• Asideros (si así está equipado)	58
	• Botones de mando.....	59
■	PREDISPOSICIÓN PARA LA INSTALACIÓN.....	
	DE RADIO	60
	• Instrucciones generales	60
	• Observaciones generales sobre la instalación del sistema de sonido	61

- **SISTEMAS DE PROTECCIÓN DEL MEDIO.....**
AMBIENTE 62
 - Sistemas utilizados..... 62

LLAVES

Llaves entregadas con el vehículo

Con el vehículo se entregan dos llaves con mando a distancia, que son usadas para:

- Encendido.
- Puertas.
- Apertura/cierre de las puertas por medio del mando a distancia.
- Apertura/cierre de la compuerta del área de carga.
- Apertura/cierre de la tapa del depósito de combustible (si así está equipado).



Llave con mando a distancia

¡ADVERTENCIA!

- Impactos violentos pueden dañar los componentes electrónicos de la llave.
- Siga siempre las recomendaciones de este manual.
- Las llaves equipadas con mando a distancia tienen en su interior una batería que si fuere ingerida puede provocar daños internos graves en un periodo de dos horas, y hasta llevar a la muerte. En caso de ingestión accidental de la misma, busque atención médica inmediatamente.
- Mantenga la batería (nueva o usada) fuera del alcance de niños.
- En los casos en que no sea posible fijar correctamente la batería en el interior de la llave, se debe utilizar la llave adicional del vehículo y dirigirse a la Distribuidor Autorizado Peugeot lo antes posible.

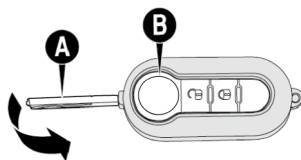
La llave tiene:



- Aplique metálico **A** que se puede acoplar a la empuñadura de la llave.
- Botón **B** para apertura del aplicador metálico.
- Botón  para el desbloqueo de las puertas.
- Botón  para el bloqueo de las puertas y cierre de los vidrios.

El aplique metálico **A** de la llave acciona el interruptor de ignición y la cerradura de las puertas.





¡ADVERTENCIA!

Al presionar el botón **B**, tenga la máxima atención para evitar que la salida del encaje metálico pueda provocar lesiones o daños.

Se debe presionar el botón **B** solamente cuando la llave se encuentre lejos del cuerpo, especialmente de los ojos y de objetos que puedan dañarse (ropas, por ejemplo). No dejar la llave en cualquier lugar para evitar que alguien, principalmente niños, puedan acceder a ella y presionar involuntariamente los botones.

Llave con mando a distancia - Funciones principales

Principales funciones que se pueden activar utilizando la llave con mando a distancia.

Llave	Desbloqueo de las puertas	Bloqueo de las puertas	Cierra de los vidrios eléctricos	Apertura de los vidrios eléctricos	Activación/desactivación del sonido de la alarma
Llave con mando a distancia	Giro de la llave hacia la derecha (lado del conductor)	Giro de la llave hacia la izquierda (lado del conductor)	—	—	Pantalla LCD: Mantenga presionado el botón  ubicado en la llave durante 10 segundos. (*)
	Presión en el botón  y desactivación de la alarma (si así está equipado)	Presión en el botón  y activación de la alarma (si así está equipado)	Presión en el botón  (bloqueo de las puertas y cierra automáticamente las ventanas)	Presión en el botón  (desbloqueo de las puertas)	—
Destellos de las intermitentes (para llave con mando a distancia)	2 destellos (las luces de posición quedan encendidas durante 25 segundos)	1 destello	1 destello	2 destellos	Activación: 1 destello durante 5 segundos y una breve señal acústica. Desactivación: 1 destello durante 5 segundos

(*) Todas las puertas, compuerta trasera del área de carga y el cofre deben estar cerrados

Solicitud de llaves con mando a distancia adicionales

NOTA: La frecuencia del mando a distancia puede sufrir interferencia de transmisiones extrañas al vehículo tales como teléfonos celulares. En este caso, el funcionamiento del mando a distancia puede interrumpirse temporalmente.

El receptor puede reconocer hasta 8 mandos a distancia. Si por cualquier motivo, durante la vida útil del vehículo sea necesario obtener un nuevo mando a distancia, acuda a su Distribuidor Autorizado Peugeot llevando consigo documentación de identidad y de propiedad del vehículo.

Sustitución de la batería de la llave con mando a distancia

Si se presiona uno de los botones de la llave con mando a distancia y no se obtiene la acción esperada de desbloqueo o bloqueo de puertas, puede ser una indicación de que la carga batería del mando está débil.

Sustituya la batería por otra de tipo equivalente, que se puede encontrar con su Distribuidor Autorizado.

¡ADVERTENCIA!

Las baterías usadas son perjudiciales para el medio ambiente.

Deben desecharse en contenedores apropiados de acuerdo a las disposiciones de su localidad.

Para sustituir la batería:

- Apriete el botón **A** y colocar el encaje metálico **B** en la posición de apertura.
- Utilizando un destornillador/desarmador apropiado de punta fina (no suministrado), gire el dispositivo de apertura **C** y retire la caja de la batería **D**.
- Sustituir la batería **E** respetando las polaridades indicadas.
- Recoloque la caja de la batería **D** en la llave y boquéela, girando el dispositivo **C**.

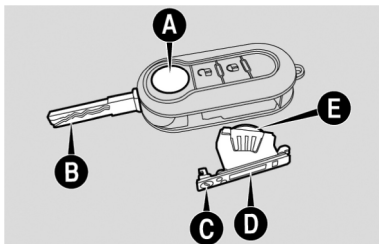

Sustitución de la tapa del mando a distancia

En algunas versiones es posible sustituir la tapa del mando a distancia. Para eso, efectuar el procedimiento ilustrado en las figuras a continuación.

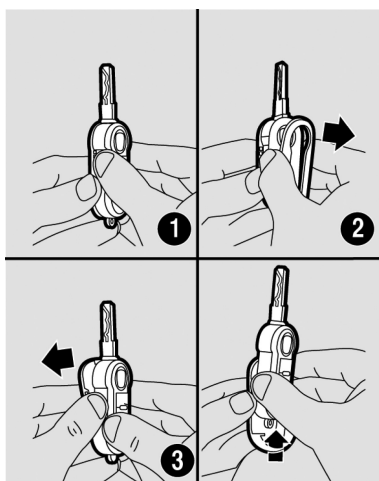

¡ADVERTENCIA!

- Impactos o golpes violentos pueden dañar los componentes electrónicos de la llave. Siga siempre las recomendaciones de este manual.
- Cada llave suministrada posee un código propio, diferente de todos los otros, que debe ser previamente memorizado por la electrónica del vehículo. Siga siempre las recomendaciones de este manual.

Duplicado de las llaves

¡ADVERTENCIA!

En caso de venta del vehículo, es indispensable que el nuevo propietario reciba todas las llaves. Siga siempre las recomendaciones de este manual.

Cuando el propietario necesite llaves adicionales, debe presentarse a su Distribuidor Autorizado Peugeot con todas las llaves. Su Distribuidor Autorizado Peugeot efectuará la memorización (hasta un máximo de 8 llaves) de todas las llaves, tanto las nuevas como las que estén en mano.

Su Distribuidor Autorizado Peugeot podría solicitar documentos de propiedad del vehículo.

Los códigos de las llaves no presentadas durante la

nueva operación de memorización serán definitivamente excluidas de la memoria para garantizar que las que eventualmente se hayan perdido no sean capaces de encender el motor.

INTERRUPTOR DE IGNICIÓN

Posiciones del interruptor

El interruptor de ignición se puede colocar en tres posiciones diferentes:

- **STOP**: Motor apagado, la llave puede ser retirada. Algunos dispositivos eléctricos (por ej.: autorradio, cierre centralizado de las puertas, etc.) pueden funcionar.
- **MAR**: Posición de marcha. Todos los dispositivos eléctricos pueden funcionar.
- **AVV**: Puesta en marcha del motor.

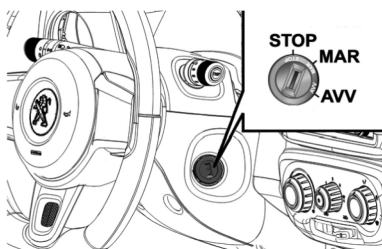

¡ADVERTENCIA!

- En el caso de desperfectos o daños en el interruptor de ignición, como en un intento de robo, por ejemplo, acuda a verificar su funcionamiento en la con su Distribuidor Autorizado Peugeot. Siga siempre las recomendaciones de este manual.
- Al salir del vehículo (con llave mecánica con mando a distancia), quite siempre la llave del interruptor de ignición para evitar que los interruptores eléctricos de las ventanas puedan accionarse accidentalmente, constituyendo un peligro para las personas que se encuentran al interior del vehículo. NUNCA deje a niños solos al interior del vehículo.

SISTEMA ELECTRÓNICO DE PROTECCIÓN DEL VEHÍCULO

Sistema de código de tercera generación (si así está equipado)



A fin de minimizar los riesgos de robos, el vehículo puede estar equipado con un sistema electrónico de inhibición de funcionamiento del motor (PEUGEOT CODE) que es activado automáticamente cuando se retira la llave de ignición.

Cada llave posee un dispositivo electrónico con una función de transmitir una señal en código al sistema de encendido por medio de una antena especial incorporada al interruptor de ignición. La señal enviada constituye "una palabra de orden" siempre diferente para cada arranque, con la cual el módulo central reconoce la llave y, solamente en esa condición, permite el arranque del motor.

Funcionamiento del sistema de código

Cada vez que gira el interruptor de ignición a la posición **STOP**, el sistema de protección bloquea el motor.

Al poner en marcha el motor, girando la llave a la posición **MAR**:

Si el sistema no reconoce el código, el testigo  permanece encendido (junto al testigo ). En este caso, le aconsejamos que vuelva a poner la llave en la posición **STOP** y luego en **MAR**; si el motor no se desbloquea, inténtelo con las otras llaves.

Con el vehículo en marcha y con el interruptor de ignición en la posición **MAR**, si durante la marcha se enciende el testigo  significa que el sistema está efectuando una autodiagnóstico (por ejemplo, por una caída de voltaje).

SISTEMA DE PROTECCIÓN ANTIRROBO

Alarma (si está equipado)

La alarma está prevista en adición a todas las funciones del mando a distancia ya anteriormente descritas.

Intervención de la alarma

La alarma interviene en los siguientes casos:

- Apertura ilícita de una o más puertas o del cofre del motor (protección perimetral).

- Accionamiento del interruptor de ignición con una llave no válida a la posición **MAR**).

La activación de la alarma provoca el accionamiento del claxon y de las luces intermitentes.

La señalización de alarma activada se puede observar en el destello de la lámpara ubicada en la parte superior central del tablero, cerca del parabrisas.

NOTA:

- La función de inhibición de funcionamiento del motor está integrada al sistema de código, y se activa automáticamente al retirar la llave del interruptor de ignición y bloquear las puertas.
- El sistema de alarma es un sistema complementario de seguridad desarrollado para dificultar un posible robo del vehículo, buscando inhibir la acción o el acto de vandalismo.
- Si, con el interruptor de ignición en la posición **MAR**, el testigo  sigue encendido, podrá indicar una avería en el sistema de alarma o un intento de invasión del vehículo.



Activación de la alarma

La alarma se puede activar con la llave en el interruptor en posición **STOP** o fuera del interruptor.

Para activar, apunte la llave en la dirección del vehículo, luego presione y suelte el botón .

Excepto para algunos mercados, el sistema emite una señal sonora (beep), los vidrios de las ventanas se cierran (si así está equipado) y se activa el bloqueo de las puertas.

Si el sistema detecta una anomalía, se emitirá una señal acústica.

Si el sistema emite señal acústica compuesta de 3 toques de la bocina y el destello rápido de las luces de giro tras la activación de la alarma, desactivarlo presionando el botón . Verificar el correcto funcionamiento de las puertas y del capó del motor. Active nuevamente la alarma, presionando el botón .

¡ADVERTENCIA!

NUNCA deje niños solos en el vehículo. Siga siempre las recomendaciones de este manual.

Desactivación de la alarma

Presione el botón  en la llave.

Se efectúan las siguientes acciones (excepto para algunos mercados):

- Dos breves destellos de las luces de giro/intermitentes (si está equipado).
- Dos breves señales acústicas (si está equipado).
- Desbloqueo de las puertas.

NOTA: Activando la apertura centralizada a través del cuerpo metálico de la llave, la alarma no se desactiva.

Exclusión de la alarma

Para excluir por completo la alarma (por ejemplo, en caso de inactividad prolongada del vehículo) efectúe manualmente el cierre utilizando la llave con mando a distancia en la cerradura.

NOTA: Cuando se descargan las pilas de la llave con mando a distancia, o en caso de falla en el sistema, para desactivar la alarma, introduzca la llave en el interruptor de ignición y colóquelo en la posición MAR.

Exclusión de la bocina (beep) y las luces de la alarma (si así está equipado)

Es posible deshabilitar/habilitar solamente la bocina (BEEP) de la alarma. Para ello, efectúe los siguientes procedimientos:

- Cierre todas las puertas, capó y puerta trasera del compartimiento de cargas.
- Mantenga presionado el botón  localizado en la llave durante 10 segundos. En la exclusión del "beep" ocurrirá solamente 1 destello de las luces intermitentes durante 5 segundos. En la activación del "beep" ocurrirá 1 destello durante 5 segundos y una breve señal acústica.

PUERTAS

Apertura manual desde el exterior

Gire la llave a la posición **1** (puerta del conductor), quite la llave y tire de la manija de apertura.

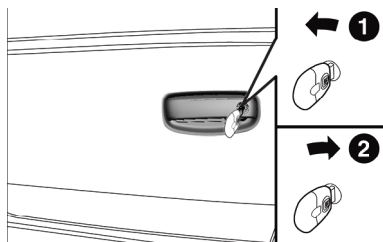

Cierre manual desde el exterior

Gire la llave a la posición **2**. Para la apertura o cierre de la puerta del pasajero, opere de modo inverso (en vehículos equipados con cerradura externa en la puerta del pasajero).

Apertura/cierre manual de las puertas delanteras desde adentro

Apertura: Tire de la manija **A**.

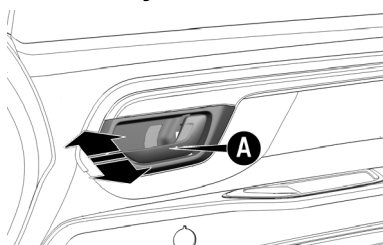

Cierre: Cierre las puertas y presione la manija **A**.

Si una puerta está mal cerrada, se encenderá el testigo  en el módulo de instrumentos y no será posible efectuar el cierre centralizado empujando la palanca interna.

NOTA: El sistema manual bloquea solamente la puerta en la que está presente. Tras haber bloqueado una puerta, compruebe que los demás estén correctamente bloqueadas.

Cierre eléctrico de puertas (si así está equipado)

Desde el exterior

Con las puertas cerradas, inserte y gire la llave en la cerradura de una de las puertas delanteras.

Desde el interior

Con las puertas cerradas, presione (para bloquear) y tire (para desbloquear) una de las manijas de apertura de las puertas delanteras. De esta manera, se bloquean también las puertas traseras (si está equipado).

Para efectuar el bloqueo eléctrico con mando a distancia (si está equipado), consulte el apartado "Llaves", en este capítulo.

¡ADVERTENCIA!

- La puerta del compartimiento de carga se bloquea por medio del cierre centralizado, pero puede ser bloqueada o desbloqueada posteriormente, sin afectar a las puertas delanteras. Siga siempre las recomendaciones de este manual.
- Es posible efectuar el bloqueo centralizado aunque haya alguna puerta que no esté bien cerrada. En esa situación, luego que alguna puerta delantera sea cerrada, un nuevo bloqueo centralizado se efectuará automáticamente. Las compuertas traseras (si está equipado) ya estarán bloqueadas cuando sean cerradas independientemente de ese nuevo comando automático. En el caso de que un comando de desbloqueo sea efectuado tras ese comando de bloqueo, no se realizará un nuevo bloqueo tras el cierre de alguna puerta delantera.
- Si hay algún desperfecto en el sistema, el bloqueo centralizado no se activa y, después de algunos intentos, el dispositivo se desactivará durante aproximadamente 30 segundos.

Bloqueo de emergencia de las puertas (si así está equipado)

En caso de avería eléctrica con batería descargada, no es posible efectuar el bloqueo centralizado de las puertas utilizando la llave.

Para bloquear las puertas, proceda del siguiente modo:

Efectúe el bloqueo de las puertas manualmente, presionando la manija interna de apertura de la puerta delantera derecha **A** y a continuación gire la llave en la cerradura externa de la puerta del conductor hacia la izquierda.

Para desbloquear la puerta delantera derecha, tire de la manija interna **A**.

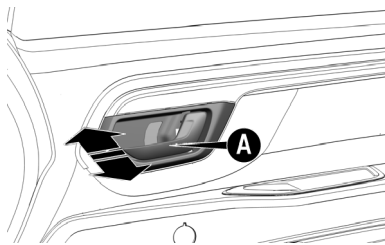

Cierre contralizado automático con el vehículo en marcha (Auto Lock, si así está equipado)

El cierre automático de las puertas, presente en algunas versiones, efectúa el bloqueo automático de las puertas cuando la velocidad del vehículo supera los 20 km/h.

NOTA: Si es necesario ejecutar una prueba en la bancada de rodillos con el vehículo (verificación vehicular, etc.), recuerde que las puertas se pueden bloquear automáticamente, imposibilitando el acceso al interior del vehículo. Se recomienda efectuar la prueba con los vidrios abiertos para permitir acceso al interior del vehículo en caso de bloqueo automático.

ASIENTOS

Regulación de los asientos

Los asientos delanteros pueden regularse para garantizar el máximo confort de los ocupantes.

La regulación del asiento del conductor, además, debe realizarse recordando que, manteniendo los hombros bien apoyados contra el respaldo, las muñecas deben poder alcanzar la parte alta de la corona del volante.

Además, debe ser posible pisar a fondo el pedal del embrague.

¡ADVERTENCIA!

- Los ajustes se deben efectuar exclusivamente con el vehículo parado (antes de emprender la marcha).
- Si está equipado con bolsas de aire laterales, no cubra el respaldo de los asientos delanteros con revestimientos o fundas. Podría perjudicar el funcionamiento del sistema.

¡PRECAUCIÓN!

La tapicería de los asientos se ha creado para resistir durante mucho tiempo al desgaste que implica el uso normal del vehículo. Sin embargo, es necesario evitar roces prolongados y/o capaces de provocar daños causados por accesorios de vestir (como hebillas metálicas, tachuelas, cierres de velcro y similares) ya que, al presionar los tejidos en un mismo punto, podrían provocar la rotura con el consecuente daño de la tapicería.

Ajuste longitudinal

- Levante la palanca **A** y empuje el asiento hacia adelante o hacia atrás.

- Suelte la palanca para que el asiento se bloquee en posición.

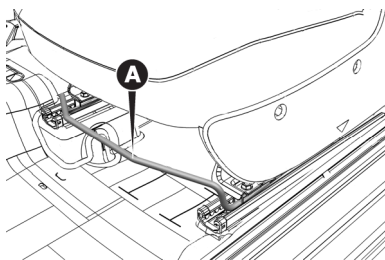

La falta de tal bloqueo podría provocar el movimiento del asiento, haciéndolo moverse algunos milímetros hacia adelante o hacia atrás.

¡ADVERTENCIA!

Al soltar la palanca de regulación, comprobar que el asiento esté bloqueado en las guías, intentando desplazarlo hacia delante y hacia atrás. Si no está correctamente fijado, el asiento podría desplazarse inesperadamente y provocar la pérdida de control del vehículo.

Ajuste de altura en el asiento del conductor (si así está equipado)

NOTA: Realice el ajuste sentado en el asiento del conductor.

Desplazar la palanca **B**, según la versión, hacia arriba o hacia abajo hasta que el asiento esté en la altura deseada.

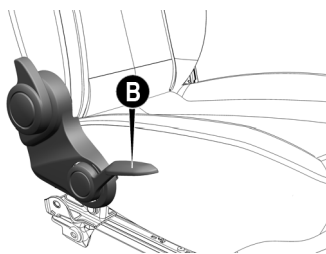

¡ADVERTENCIA!

- No desmonte los asientos así como tampoco realice en ellos operaciones de mantenimiento y/o reparaciones: operaciones no realizadas correctamente podrían perjudicar el funcionamiento de los dispositivos de seguridad; diríjase siempre a un Distribuidor Autorizado Peugeot.

Regulación de inclinación del respaldo

Girar la manopla **C** hasta que el respaldo alcance la posición deseada.

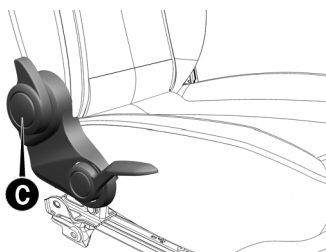

CABECERAS

Asientos delanteros

Para aumentar la seguridad de los ocupantes del vehículo, los apoyacabezas se pueden regular en altura.

¡ADVERTENCIA!

Recuerde que las cabeceras se tienen que ajustar de manera que sea la cabeza y no el cuello la que apoya sobre ellas. Sólo en esta posición ejercen su acción de protección en caso de accidente.

Para efectuar el ajuste de la altura, levante la cabecera hasta escuchar el respectivo ruido de bloqueo en la posición deseada (tres posiciones disponibles).

Para bajarlas, presione el botón **A**.

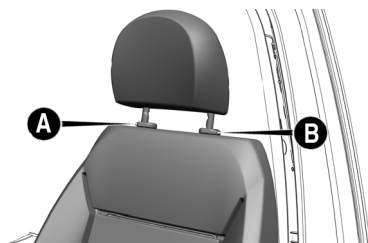

Para desmontar las cabeceras, incline un poco el respaldo, presione el botón del lado izquierdo **A** y lado derecho **B** y levante la cabecera hasta liberarla de la tercera traba. Suelte los botones y tire hacia arriba hasta quitar totalmente la cabecera de sus vástagos.

¡ADVERTENCIA!

Se debe siempre mantener la cabecera en su posición original y debidamente bloqueado. En una eventual necesidad de quitar la cabecera delantera, recolocarla antes de salir con el vehículo. NUNCA utilice el vehículo sin cabeceras.

DIRECCIÓN**Regulación del volante (si así está equipado)****¡ADVERTENCIA!**

- Los ajustes sólo se deben realizar con el vehículo estacionado y el motor apagado. Sólo en este caso se puede garantizar la seguridad.
- Queda terminantemente prohibida cualquier intervención en el vehículo después de la venta (como instalación de sistema antirrobo, por ejemplo) que puede ocasionar daños a la dirección o la columna de dirección. Esas intervenciones pueden ocasionar, además de una disminución en el rendimiento del sistema y la pérdida de la garantía, graves problemas de seguridad.

El volante se puede ajustar en altura del siguiente modo:
Mueva la palanca **A** a la posición **2**.

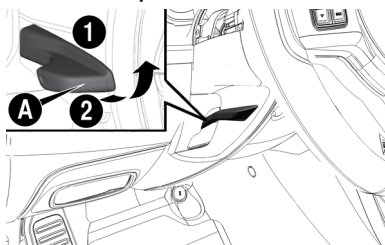

Efectúe el ajuste del volante.

Vuelva a colocar la palanca en la posición **1** para volver a bloquear el volante.

¡ADVERTENCIA!

Cualquier ajuste debe realizarse únicamente con el vehículo detenido. Conduzca siempre con seguridad.

La regulación de la altura del volante se realiza a través de la palanca en la columna de dirección ubicada debajo del volante.

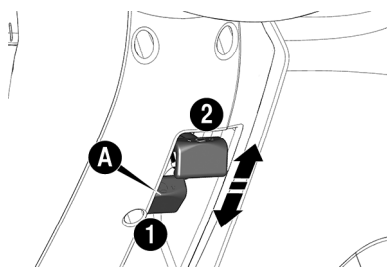

Mueva la palanca **A** a la posición **2**.

Coloque la palanca en la posición **1** para volver a bloquear el volante.

ESPEJOS

Espejos retrovisores exteriores

Con regulación exterior (sin control interno)

Se hace la orientación del espejo retrovisor a través de la misma lente, moviéndola hasta la posición deseada.

NOTA: Cualquier regulación se debe hacer solamente con el vehículo detenido.

Con regulación interna mecánica (si así está equipado)

En el interior del vehículo, mueva la palanca **A** para ajustar el espejo retrovisor exterior.

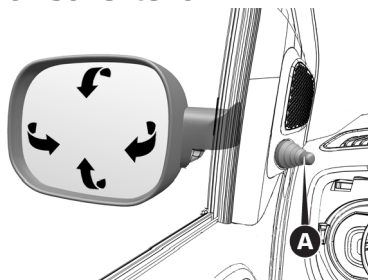

Con regulación eléctrica (si así está equipado)

Este ajuste sólo es posible con el interruptor de ignición en posición **MAR**.

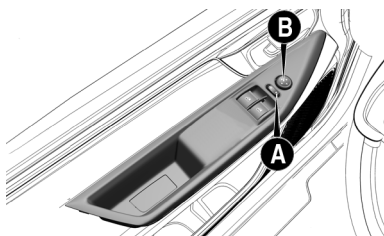

El botón **A** selecciona el espejo en el que se realizará el ajuste.

- Dispositivo seleccionado en la posición izquierda: selección del espejo izquierdo.
- Dispositivo seleccionado en la posición derecha: selección del espejo derecho.

Para ajustar el espejo, simplemente presione el botón **B**, ubicado en la puerta del conductor, en uno de los sentidos indicados por las flechas.

NOTA: Una vez completado el ajuste, coloque el dispositivo **A** en posición neutra para evitar desplazamientos accidentales.

¡ADVERTENCIA!

Debido a que los espejos retrovisores pueden estar equipados con lentes parabólicos que aumentan el campo de visión. Por lo tanto éstos disminuyen el tamaño de la imagen reflejada, dando la impresión que el objeto reflejado se encuentra más lejos de lo que está en realidad.

Plegado manual de los retrovisores exteriores

Para el repliegue de los espejos, hay que moverlos de la posición **1** (abierto) a la posición **2** (cerrado).

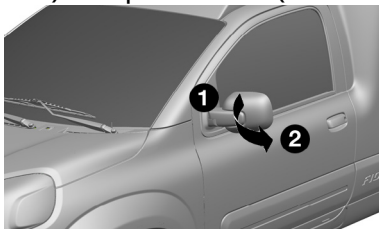

¡ADVERTENCIA!

Si la dimensión del espejo exterior crea dificultades, como en un pasaje estrecho, plieguelo de la posición **1** a la posición **2**. Siga siempre las recomendaciones de este manual.

LUCES EXTERIORES

Interruptor de luces

El interruptor de luces **A**, ubicado en la palanca izquierda debajo del volante, controla el funcionamiento de los faros, luces de posición, luces D.R.L. luz de matrícula.

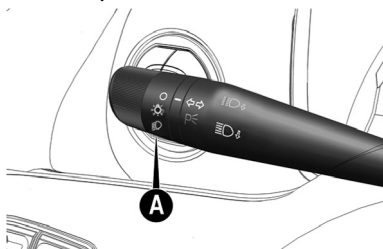

Posiciones de la palanca

La tabla a continuación indica la condición de la Luces - ON (encendido) / OFF (apagado) - según la posición de la palanca del interruptor de luces.

Funcionamiento de las luces:

Interrupción de la luz	Posición del interruptor	Luces DRL (si así está equipado)	Luz de posición delantera	Luz de posición trasera	Luz de matrícula	Faros
	○	Encendidas	Apagada	Encendida (con función DRL) Apagada (sin función DRL)	Apagada	Apagados
	☀	Encendidas	Encendida	Encendida	Encendida	Apagados
	☰	Apagadas	Encendida	Encendida	Encendida	Encendidos

NOTA: Los comandos del sistema de ventilación/calefacción son iluminados permanentemente.

Al encenderse las luces externas, se iluminan los testigos en el módulo de instrumentos y los comandos situados en el tablero de instrumentos.

Luces bajas (faros)

Se encienden girando el interruptor **A** al extremo de la palanca desde la posición  a la posición .

Luces altas (luces de carretera/faros)

Se encienden con la palanca en la posición  y empujando la palanca hacia el tablero de instrumentos (posición estable).

En el módulo de instrumentos se enciende el testigo .

Se apagan empujando la palanca hacia el volante (posición estable).

Claxon óptico

Se emiten guiñadas moviendo la palanca hacia el volante (posición inestable).

Luces de giro (luces direccionales)

Desplazando la palanca A:

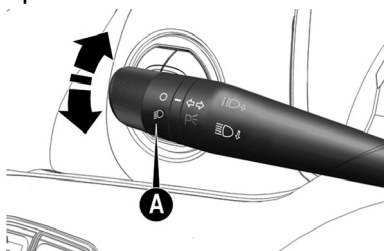

- Hacia arriba — Se activa la luz de giro derecha y el repetidor lateral en el respectivo espejo retrovisor (si está equipado).
- Hacia abajo — Se activa la luz de giro izquierda y el respectivo repetidor lateral en el espejo retrovisor (si está equipado).

En el módulo de instrumentos se enciende con luz intermitente el testigo  o .

Las luces de giro se desactivan automáticamente cuando el vehículo vuelve a ponerse en la posición rectilínea.

Repetidores laterales (si está equipado)

Para algunas versiones están previstos repetidores laterales de las luces de giro.

Función de asistencia en cambio de carril (Lane Change, si así está equipado)

Algunas versiones están equipadas con la función Lane Change destinada a indicar un cambio de carril. Para activarla, mueva la palanca de las luces de giro hacia arriba (lado derecho) o hacia abajo (lado izquierdo) sin llegar al fin del recorrido (posición inestable). Al soltarla, la palanca volverá a la posición inicial.

El indicador de dirección del lado seleccionado emitirá 5 parpadeos y luego se apagará automáticamente.

Sistema Follow Me Home (si así está equipado)

Este sistema, disponible para algunas versiones, permite mantener los faros encendidos 30 segundos hasta 210

segundos como máximo (7 accionamientos consecutivos de la palanca) después de haber quitado la llave del interruptor de ignición.

Luego de haber apagado el vehículo, el sistema permite un tiempo de 2 minutos para que el "Follow me" permita ser accionado. Después de este tiempo, encienda y vuelva a apagar la ignición para activar esta función.

A cada accionamiento de la palanca corresponde el encendido del testigo  en el módulo de instrumentos.

Si se acciona la palanca durante más de 2 segundos, el mando no lo reconocerá como funcionamiento de la función y las luces de los faros se apagan.

Una vez activado, durante 20 segundos, aparecerá en la pantalla del módulo de instrumentos una indicación de que el sistema está activado con el tiempo de duración para el cual fue ajustado.

Para desactivar el sistema Follow me home basta mantener la palanca de mando en la posición de claxon óptico de los faros, durante un tiempo mayor a 2 segundos. Otra manera de apagar el sistema es colocar el interruptor de ignición en la posición **MAR**.

Faros antiniebla (si así está equipado)

Para encender/apagar los faros antiniebla , presione el botón **D** con indicación de función activada en el módulo de instrumentos.

Los faros antiniebla se apagan cada vez que se apaga la ignición. Para encenderlos nuevamente es necesario volver a presionar el botón. Funcionan solamente con el interruptor de ignición en la posición **MAR**.

NOTA: La posición de los botones puede cambiar según la versión del vehículo.

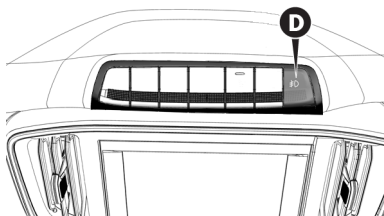

Cuando se encienden los faros antiniebla, el testigo correspondiente se ilumina en el módulo de instrumentos.

Luces de emergencia

Para encender/apagar las luces de emergencia, presione el botón **B**.

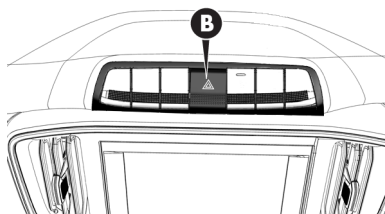

Se encienden apretando ligeramente el botón **A**, independiente de la posición del interruptor de ignición.

Con el dispositivo activado, los testigos ← y → en el módulo de instrumentos se encienden de modo intermitente.

¡ADVERTENCIA!

Las luces de emergencia sólo deben ser activadas con el vehículo detenido; no en movimiento. Siempre cumpla con la legislación vigente.

Señalización de frenado de emergencia (ESS, Emergency Stop Signaling)

En caso de frenado de emergencia (vehículo con velocidad superior a 50 km/h), se encienden automáticamente las luces de emergencia y simultáneamente en el cuadro de instrumentos se encienden los testigos ← y →

La función se desactiva automáticamente cuando el frenado del vehículo ya no es más urgente.

Compensación de la inclinación de los faros (si así está equipado)

Cuando el vehículo está cargado, se inclina hacia atrás y, en consecuencia, el haz luminoso se alza. En este caso, es necesario corregir la orientación de los faros. La regulación se hace manualmente girando el regulador **A**.

Faro del lado derecho

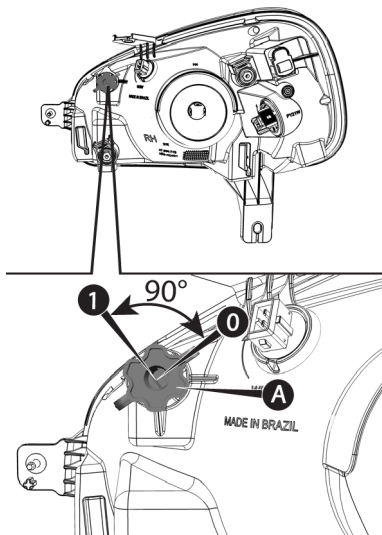

Faro del lado izquierdo

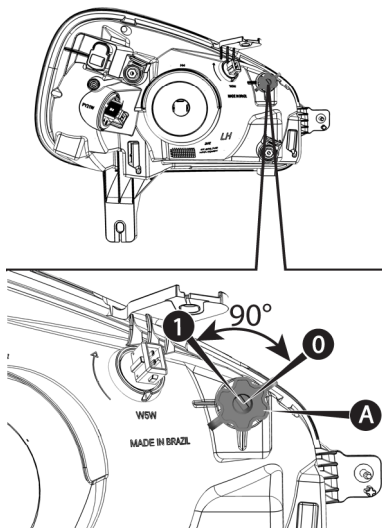

Regulador en el faro

El acceso al regulador se obtiene a través del cofre del motor.

Posición **0**: vehículo sin carga y solamente el conductor, o el conductor y el pasajero delantero.

Posición **1**: vehículo con solamente el conductor y carga uniformemente distribuida en el compartimiento de carga o vehículo con todos los asientos ocupados y carga uniformemente distribuida en el compartimiento de carga.

Es importante que los dispositivos de ambos faros estén orientados en la misma posición.

¡ADVERTENCIA!

Controlar la orientación de los haces luminosos cada vez que cambiar el peso de la carga transportada. Conduzca siempre con seguridad.

Tercera luz de freno

La tercera luz de freno **A** está ubicada en la parte superior central trasera y tiene función de facilitar la visualización de las luces de freno, con el objetivo de evitar colisiones. Se activa junto con las luces de freno principales.

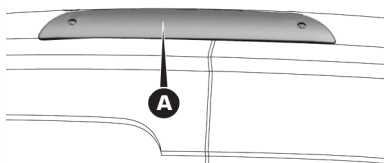

LUCES INTERIORES

Plafón delantero

El plafón delantero posee 3 situaciones distintas, según la posición del interruptor.

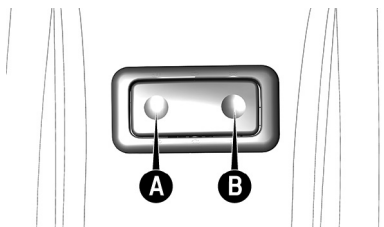

- Posición **A**: permanentemente encendida.
- Posición "puertas" (neutra en la lente): se enciende, para algunas versiones, solamente con las puertas abiertas.
- Posición **B**: permanentemente apagada.

Temporización de la luz interna

En algunas versiones, para proporcionar comodidad a la entrada del vehículo en especial en lugares poco iluminados, se enciende la lámpara de luz interna, cuando es desbloqueada una de las puertas.

Cuando se abre una de las puertas laterales la luz interna se enciende durante tres minutos. Si la puerta está abierta durante más de 3 minutos, la luz interna se apaga hasta la próxima apertura de una de las puertas.

Si durante los tres minutos se cierra una puerta es activado un segundo conteo de tiempo de 10 segundos, que se interrumpe, si la llave de arranque es colocada en la posición **MAR**.

Cuando las puertas se bloquean por un telecomando o cerraduras de las puertas delanteras, la luz interna se apaga 10 segundos después del bloqueo.

NOTA: Para vehículos sin bloqueo eléctrico, se enciende la lámpara de la luz interna solamente cuando se desbloquea la puerta delantera del lado del conductor.

Interruptor en la posición A (luz interna encendida)

En la posición **A** (encendida), la lámpara permanece encendida y se apaga luego de 15 minutos.

Si durante el conteo una de las puertas se abre/cierra el conteo empieza nuevamente.

Iluminación del compartimiento de carga

La lámpara se ubica sobre las puertas traseras y tiene tres situaciones distintas, según la posición del interruptor.

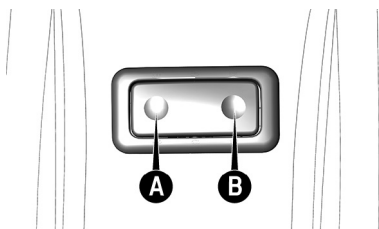

Posición **A**: permanentemente encendida.

Posición neutra en la lente: se enciende, para algunas versiones, solamente con las puertas abiertas.

Posición **B**: permanentemente apagada.

La temporización de la luz del compartimiento de carga tiene funcionamiento similar al de la luz interna descrito anteriormente.

LIMPIADORES Y LAVADORES DE LOS VIDRIOS

Palanca de mando

La palanca a la derecha detrás del volante reúne todos los mandos para la limpieza del parabrisas.

LIMPIAPARABRISAS / LAVAPARABRISAS

Funcionamiento

¡ADVERTENCIA!

- No utilice el limpiaparabrisas para quitar nieve o hielo acumulados en el parabrisas. En estas condiciones, si el limpiaparabrisas se somete a un esfuerzo excesivo, se activará la protección del motor, que inhibe su funcionamiento durante algunos segundos. Si la funcionalidad no se restablece posteriormente, aun después de un nuevo arranque o ciclo de ignición del vehículo, diríjase a su Distribuidor Autorizado Peugeot.
- Se recomienda no activar los limpiaparabrisas con las escobillas levantadas. Esta recomendación ayuda a preservar el dispositivo.

Sólo funciona con el interruptor de ignición en posición **MAR**.

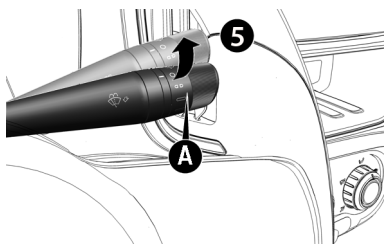

El interruptor **A** al extremo de la palanca derecha puede adoptar las siguientes posiciones:

1. **O**: Limpiaparabrisas en reposo.
2. **⏏**: Funcionamiento intermitente.
3. **⏏**: Funcionamiento continuo lento.

4.  Funcionamiento continuo rápido.
5. Función antipánico: funcionamiento continuo rápido (posición **5**).

Desplazando la palanca hacia arriba (posición inestable), se activa la función temporal: el funcionamiento se limita al tiempo en que se mantiene manualmente la palanca en esta posición. Al soltar la palanca, la misma vuelve a su posición deteniendo inmediatamente el limpiaparabrisas. Esa función es útil para quitar, por ejemplo, pequeñas acumulaciones de suciedad en el parabrisas, o el rocío matinal.

NOTA: Atención, esa función no activa el lavaparabrisas. Para pulverizar el líquido del lavaparabrisas, es necesario usar la función de lavado.

Con el interruptor **A** en la posición 2 el limpiaparabrisas adapta automáticamente la velocidad de funcionamiento a la velocidad del vehículo.

Función "Lavado inteligente"

Tire de la palanca hacia el volante (posición inestable) para activar el limpiaparabrisas.

Al mantener la palanca en esta posición, se activan automáticamente, con un sólo movimiento, el pulverizador del lavapabrisas y el limpiaparabrisas.

El funcionamiento del limpiaparabrisas sigue después del apagado de la palanca y ejecuta tres movimientos de limpieza finales.

El ciclo termina con un movimiento de limpieza del limpiaparabrisas aproximadamente 6 segundos después.

Sustitución de las plumas

Limpie periódicamente la goma de la pluma con productos adecuados. Sustituya las escobillas si la goma está deformada o desgastada. Le aconsejamos que las cambie aproximadamente una vez al año.

¡ADVERTENCIA!

Viajar con las plumas del limpiaparabrisas desgastadas es un grave riesgo. Plumas desgastadas reducen la visibilidad en caso de malas condiciones atmosféricas.

NOTA:

- No haga funcionar el limpiaparabrisas con el vidrio seco. Active el limpiaparabrisas sólo sobre el vidrio mojado y sin suciedades, tales como: arcilla, arena, etc., evitando de esta forma, que se dañe tanto la goma

como el vidrio.

- No se debe aplicar ningún tipo de producto hidrorrepelente o hidrofóbico, incluyendo cristalización de vidrios. La aplicación de esos productos reduce la eficiencia del sistema de limpiadores, provocando trepidación, ruido y disminución de visibilidad, así como desgaste prematuro de la goma en las plumas.

Sustitución de las escobillas del limpiaparabrisas

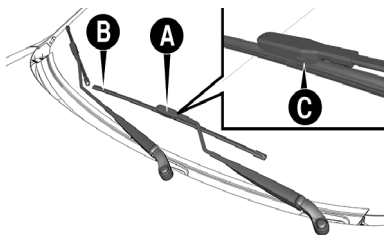

1. Levante el brazo **A** del limpiaparabrisas.
2. Quite la escobilla/pluma **B** presionando la traba de la escobilla **C** y desenganchándola del brazo **A**.
3. Montar la escobilla nueva introduciéndola en el respectivo alojamiento del brazo y cerciorándose de que esté bien fijada.

NOTA: No quite la pluma tirando de ella por la pieza de goma.

Pulverizadores

Si el líquido no sale, en primer lugar, compruebe que haya líquido en el depósito: consulte la sección "Verificación de niveles".

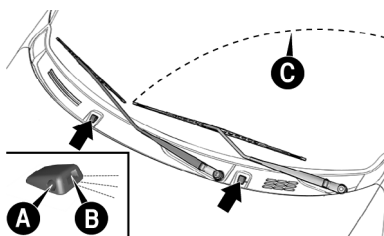

Los pulverizadores **A** ya salen de fábrica con la dirección del chorro ajustada para a altura ideal en el parabrisas. No es necesario realizar alguna acción adicional.

Verifique si el ducto de salida **B** de los pulverizadores no están bloqueados.

Los chorros del limpiaparabrisas pueden ser orientados regulando la dirección de los pulverizadores. Utilice un

destornillador/desarmador apropiado para ajustar el chorro actuando en el direccionador **A**. Los chorros deben ser apuntados a 3/4 de la altura del parabrisas de manera que apunten al punto más alto alcanzado por el movimiento de las plumas **C**.

CLIMATIZACIÓN

Difusores fijos y regulables

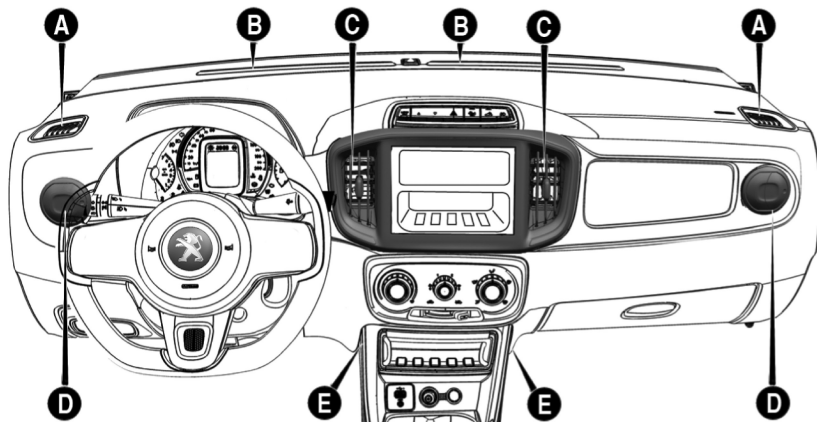

El aire se distribuye al interior del vehículo a través de los difusores.

Los difusores para desempañamiento del parabrisas y para los vidrios laterales delanteros **A** y del parabrisas **B** son fijos.





Los difusores centrales **C** y laterales **D** pueden orientarse hacia arriba o hacia abajo, izquierda y derecha.

Aperturas laterales inferiores **E** para enviar aire a los pies del conductor y del pasajero delantero.

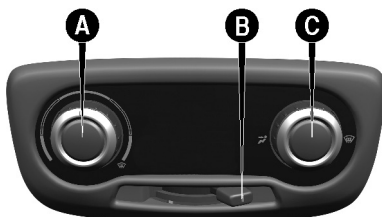
Ventilación

Mandos







- **A** - Selector para encender el ventilador.
- **B** - Palanca de selección de la función de recirculación.
-  - Introducción de aire exterior abierto.
-  - Introducción de aire exterior cerrado (recirculación). Se debe utilizar preferentemente si se transita por regiones con mucho polvo o gran contaminación del aire (túneles, embotellamientos, etc.).
- **C** - Selector para la distribución de aire.
-  - Flujo de aire hacia el cuerpo de los pasajeros. En esta posición mantenga los difusores centrales y laterales completamente abiertos.
-  - Flujo de aire hacia al parabrisas.

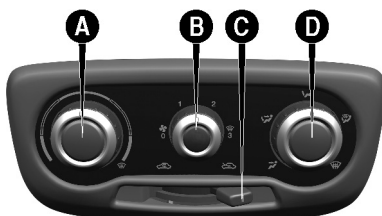

Ventilación y calefacción (si está equipado)

Controles



- **A** - Selector para ajustar la temperatura del aire (mezcla aire caliente/aire a temperatura ambiente).
- **B** - Selector para encender el ventilador y elegir la velocidad deseada.
- **C** - Mando para activar la función de recirculación.
- **D** - Selector para la distribución del aire.
-  - Flujo de aire dirigido al cuerpo de los pasajeros; en esa posición, mantener los difusores centrales y laterales completamente abiertos.
-  - Flujo de aire dirigido a los pies y al rostro.
-  - Flujo de aire dirigido a los pies.
-  - Flujo de aire dirigido a los pies y al parabrisas.
-  - Flujo de aire dirigido al parabrisas.

Calefacción (si está equipado)



1. Selector para ajustar la temperatura del aire: Aguja en el sector rojo.
2. Selector del ventilador: Perilla en la velocidad deseada.
3. Selector para la distribución del aire. Seleccione  para calentar los pies y desempañar el parabrisas.  para enviar aire a los pies y al rostro.

4. Mando de recirculación: Para obtener una calefacción más rápida, mueva el cursor de la recirculación de aire a la posición , equivalente a la circulación de aire interno solamente.

Para evitar la sensación de mareo, cierre los difusores centrales cuando vaya a utilizar la calefacción.

NOTA: Al transitar en vías no pavimentadas o zonas polvorientas en general, se recomienda activar la recirculación del aire para prevenir la infiltración de polvo, u otro tipo de partículas al interior del vehículo.

Ventilación

1. Difusores de aire centrales y laterales: Completamente abiertos.
2. Selector para la temperatura del aire: Aguja en el sector azul.
3. Selector del ventilador: Colóquelo en la velocidad deseada.
4. Selector para la distribución del aire: Seleccione .
5. Mando para la recirculación del aire en , equivalente a la introducción del aire externo.

Con el mando en la posición  se activa solamente la recirculación del aire interno.

NOTA: La función de recirculación es útil principalmente en condiciones de fuerte contaminación externa (atascos, Tráfico en túnel, etc.). No se recomienda, sin embargo, un uso muy prolongado de esta función, especialmente si hay muchos ocupantes en el vehículo, ya que no permite la renovación del aire interno.

Algunas versiones con calefactor, están equipadas con filtro instalado en la caja de ventilación, con el objetivo de filtrar el aire enviado al interior del vehículo.

Si se observa una disminución en el flujo de aire por los difusores, revise las condiciones del filtro (si está equipado) y sustituirlo si es necesario (consulte sustitución del filtro del aire acondicionado en el capítulo "Mantenimiento").





Aire acondicionado (si así está equipado)

¡ADVERTENCIA!

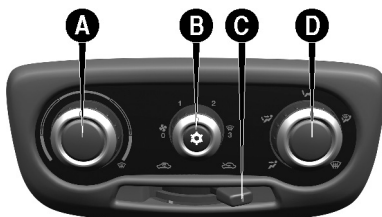
El sistema utiliza el refrigerante R134a que, en caso de fuga o pérdida accidental, no daña al medio ambiente. No utilice refrigerante R12 o otro que no sea el R134a, ya que no son compatibles con el sistema de aire acondicionado del vehículo.

Mandos



- **A** - Mando para regular la temperatura del aire (mezcla aire caliente/frío).
- **B** - Mando para activar el ventilador y el aire acondicionado.
- **C** - Cursor para conectar la recirculación de aire.
- **D** - Mando para la distribución del aire.
-  - Flujo de aire hacia el cuerpo de los pasajeros. En esta posición, mantenga los difusores centrales y laterales totalmente abiertos.
-  - Flujo de aire hacia los pies y el rostro.
-  - Flujo de aire hacia los pies.
-  - Flujo de aire hacia los pies y al parabrisas.
-  - Flujo de aire hacia el parabrisas.

Aire acondicionado (refrigeración)

Para obtener una refrigeración rápida en el habitáculo de los vehículos equipados con aire acondicionado, opere el sistema de la siguiente manera:

1. Mando para la temperatura del aire **A** totalmente colocado a la izquierda.
2. Mando del ventilador **B** colocado en la velocidad máxima.
3. Mando para la distribución del aire **D** indicador en ; controlar para que todas las salidas de aire estén abiertas.

Con el interruptor **C** en posición  se activa solamente la recirculación del aire interno.

Las versiones equipadas con aire acondicionado cuentan con un filtro, instalado en la caja de aire acondicionado, con el objetivo de filtrar el aire enviado hacia el interior del vehículo.

Si se observa una disminución en el flujo a través de los difusores, revise las condiciones del filtro (si así está equipado) y sustitúyalo si es necesario (consulte sustitución del filtro del aire acondicionado en el capítulo "Mantenimiento").

4. Active el aire acondicionado apretando el mando a partir de la posición 1 - **B** (el testigo en el mando se encenderá).
5. Si es posible, abrir totalmente, o por lo menos un poco, las ventanas de las puertas delanteras durante un breve período (2 a 3 minutos como máximo) para que haya una circulación más intensa del aire en el habitáculo y luego cerrar las ventanas.

Calefacción

Para las funciones de calefacción y ventilación, no ponga en funcionamiento el aire acondicionado, sino utilice solamente la instalación de calefacción y ventilación.

Recirculación

Con el comando en la posición , se activa solamente la circulación del aire interno.

NOTA:

- La función de recirculación es muy útil en condiciones de gran contaminación exterior (túneles, caravanas, etc.). De todas formas, no le aconsejamos prolongar su uso, especialmente si todos los puestos del vehículo están ocupados, una vez que no permite la renovación del aire interno.
- Si se está transitando por caminos de tierra o regiones polvorientas en general, se recomienda activar la recirculación del aire para evitar que el polvo, u otro tipo de partículas, puedan introducirse en el interior del vehículo.

El uso constante del aire acondicionado puede ocasionar, después de un tiempo, la formación de mal olor debido a la acumulación de polvo y humedad en el sistema de aire acondicionado, facilitando la proliferación de moho y bacterias.

Para disminuir el problema del mal olor, se recomienda, semanalmente, apagar el aire acondicionado y encender el calefactor, durante 5 a 10 minutos, como máximo, antes de estacionar el vehículo, para que se elimine la humedad del sistema.

El filtro del aire acondicionado debe ser sustituido más a menudo si utiliza constantemente el vehículo en zonas polvorientas o si se queda estacionado bajo árboles.

En invierno, debe poner en funcionamiento la instalación de aire acondicionado por lo menos una vez al mes durante 10 minutos aproximadamente.

Antes de que llegue el verano, acuda a su Distribuidor Au-

torizado para que comprueben el buen funcionamiento de la instalación.

Desempeñamiento del parabrisas

El aire acondicionado es muy útil para acelerar el desempañamiento, pues quita la humedad del aire. Es suficiente ajustar los mandos para la función de desempañamiento y activar el sistema, apretando el selector **B**.

Parabrisas y vidrios laterales

1. Active el aire acondicionado: selector **B**.
2. Mando para la temperatura del aire **A**: Completamente hacia la derecha (sector rojo) para los días fríos o completamente girado a la izquierda (sector azul) para los días calientes.
3. Mando del ventilador **B**: En la velocidad máxima.
4. Mando para distribución del aire **D**: En la posición .
5. Recirculación del aire **C**: Apagada.



Tras el desempañamiento, utilice los comandos para mantener las condiciones de visibilidad.

Descongelación del parabrisas

Parabrisas y vidrios laterales

1. Mando para la temperatura del aire: completamente hacia la derecha (sector rojo).
2. Mando del ventilador: en la velocidad máxima.
3. Mando para la distribución del aire: en la posición .
4. Mando para la recirculación del aire: en la posición, equivalente a la admisión de aire externo.

NOTA:

- Para una eficaz función de desempañamiento, mantenga la superficie interna de los vidrios limpia y desengrasada. Para la limpieza de vidrios, utilice una pequeña cantidad de detergente neutro disuelto en agua. No use productos con contenido de siliconas para las partes plásticas, pues la silicona evapora cuando está expuesta al sol, condensándose sobre la parte interna de los vidrios, perjudicando el desempañamiento y la visibilidad nocturna.
- Con el clima muy húmedo no se recomienda usar el aire acondicionado de forma prolongada en las posiciones  o . La diferencia entre la temperatura externa y la del parabrisas puede provocar empañamiento del lado externo del parabrisas, provocando pérdida de vi-

sibilidad. Si tal situación ocurre, active la palanca del limpiaparabrisas.

VENTANAS DE PUERTAS

Elevadores manuales (si así está equipado)

Gire la manivela **A** de la respectiva puerta para bajar o levantar el vidrio.

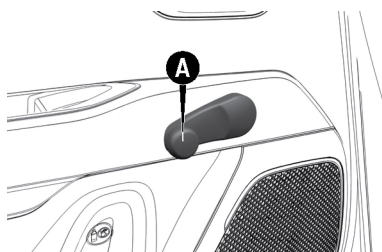

¡ADVERTENCIA!

- Al instalar en el vehículo sistemas de alarma electrónica con cierre automático de los vidrios, recuerde del peligro adicional que tales dispositivos pueden provocar para los pasajeros que permanecen a bordo, sobre todo cuando no esté disponible la función antipellizco.
- Nunca deje a los niños solos al interior del vehículo.
- Instalaciones de accesorios, realizadas de manera no adecuada, pueden perjudicar la integridad del sistema eléctrico del vehículo ocasionando graves daños.
- Se recomienda comprobar con su Distribuidor Autorizado Peugeot la disponibilidad de accesorios diseñados específicamente para uso en el vehículo.

Elevadores eléctricos (si así está equipado)

¡ADVERTENCIA!

- El uso inadecuado de los elevadores eléctricos puede ser peligroso. Antes y durante su accionamiento, asegurarse siempre que los pasajeros no estén expuestos al riesgo de lesiones provocadas tanto directamente por los vidrios en movimiento, como por los objetos personales que pueden ser arrastrados o golpeados contra los mismos vidrios.

¡ADVERTENCIA!

- Al instalar en el vehículo sistemas de alarma electrónica con cierre automático de los vidrios, recuerde del peligro adicional que tales dispositivos pueden provocar para los pasajeros que permanecen a bordo, sobre todo cuando no esté disponible la función antipellizco.
- Instalaciones de accesorios, realizadas de manera no adecuada, pueden perjudicar la integridad del sistema eléctrico del vehículo ocasionando graves daños.
- Se recomienda comprobar con su Distribuidor Autorizado Peugeot la disponibilidad de accesorios diseñados específicamente para uso en el vehículo.
- Al salir del vehículo (con llave mecánica con mando a distancia), quite siempre la llave del interruptor de ignición para evitar que los elevadores de las ventanas puedan accionarse accidentalmente, constituyendo un peligro para las personas que se encuentran al interior.
- **NUNCA** deje a niños solos al interior del vehículo.

Con el interruptor de ignición en la posición **MAR** y durante aproximadamente 1 minuto de colocarlo en la posición **STOP** (o también después de quitar la llave mecánica, para vehículos equipados con llave mecánica con mando a distancia). Al abrir una de las puertas delanteras, ese funcionamiento se desactiva.

Mandos en la puerta delantera del conductor

Los botones están ubicados en la moldura del panel de la puerta. Con esos botones es posible controlar las ventanas:

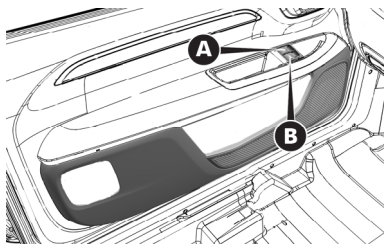

- **A** - Apertura/cierre del vidrio delantero izquierdo. Funcionamiento "continuo automático" en fase de apertura/cierre del vidrio y sistema antipellizco activo.
- **B** - Apertura/cierre del vidrio delantero derecho. Funcionamiento "continuo automático" en fase de apertura/cierre del vidrio y sistema antipellizco activo.

Apertura de los vidrios

Presione los botones para abrir el vidrio deseado.

Presionando brevemente cualquier botón de apertura, se obtiene el recorrido "con interrupciones" del vidrio, mientras que ejerciendo una presión prolongada se activa el accionamiento "continuo automático" (One touch/un sólo toque).

El vidrio se detiene cuando se presiona nuevamente el respectivo botón.

Cierre de los vidrios

Levante los botones para cerrar el vidrio deseado.

La fase de cierre del vidrio ocurre siguiendo la misma lógica descrita para la fase de apertura.

En el panel interior de la puerta delantera del lado del pasajero está presente el botón para la operación del respectivo vidrio.

Dispositivo de seguridad antipellizco de los vidrios (si así está equipado)

En el vehículo está activa la función antipellizco en la fase de subida de los vidrios delanteros/traseros.

Este sistema de seguridad es capaz de reconocer la eventual presencia de un obstáculo durante el movimiento de cierre del vidrio. De ese modo, el sistema interrumpe el recorrido de cierre y, según la posición del vidrio, invierte su movimiento.

Este dispositivo es, por lo tanto, útil también en caso de eventual accionamiento involuntario de los elevadores por parte de niños presentes en el vehículo.

La función antipellizco está activa durante el funcionamiento manual o automático del vidrio.

Tras la intervención del sistema antipellizco, el recorrido del vidrio se interrumpe inmediatamente. Luego después el recorrido se invierte automáticamente y el vidrio vuelve a bajar aproximadamente 5 cm en relación a la posición en que se detuvo la primera vez. Durante ese tiempo no es posible accionar el vidrio.

NOTA: Si se acciona la función antipellizco 5 veces consecutivas en el intervalo de 1 minuto o en caso de falla, el funcionamiento automático del vidrio en subida se interrumpe, permitiéndose solamente el accionamiento manual por resaltes, con liberaciones sucesivas del botón para la maniobra siguiente. Para restablecer el correcto funcionamiento del

sistema, efectúe el procedimiento de inicialización indicado a continuación.

Inicialización del sistema de los elevadores eléctricos

Después de una desactivación de la alimentación eléctrica, es necesario inicializar nuevamente el funcionamiento automático de los elevadores.

Se debe efectuar el procedimiento de inicialización con las puertas cerradas y en cada puerta o solamente en la puerta del lado del conductor:

- Accione el mando del vidrio hasta su cierre completo. Mantenga presionado el mando para cierre durante más 2 segundos.
- Presione el mando del vidrio firmemente hasta su completa apertura. Mantenga presionado el mando para apertura durante más 2 segundos.

COFRE DEL MOTOR

Apertura

Proceder del siguiente modo:

Tire de la palanca **A**.

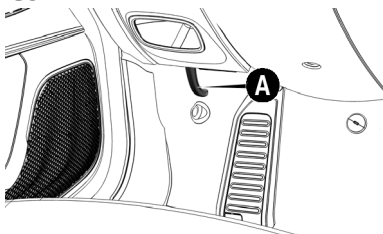

Accione la palanca **B** localizada debajo del cofre hacia arriba.

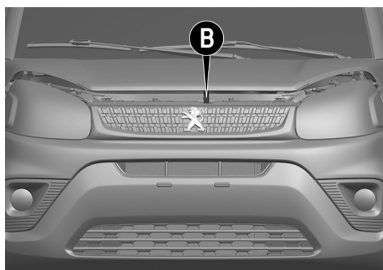

Levante el cofre sujetándolo por la parte central. Suelte al varilla de soporte de su dispositivo de bloqueo.

Introduzca el extremo de la varilla **C** en la apertura **D** del cofre del motor.

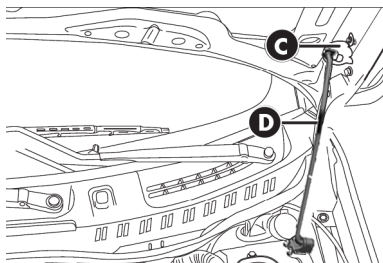

¡ADVERTENCIA!

- Una colocación incorrecta de la varilla puede provocar la caída violenta del cofre. Cerciorarse del correcto bloqueo de la varilla en el dispositivo.
- Si necesita hacer alguna verificación en el compartimiento motor, cuando este todavía esté caliente, no se acerque al electroventilador, que puede funcionar incluso sin la llave en el interruptor de ignición. Espere hasta que el motor se enfríe.

Cierre

Mantenga el cofre levantado con una mano y con la otra quite la varilla **C** del alojamiento **D** y introducírala nuevamente en el respectivo dispositivo de bloqueo.

Baje el cofre a aproximadamente 20 centímetros del compartimiento del motor; déjelo caer y cerciórese que esté completamente cerrado y no solamente enganchado en la posición de seguridad. En el caso de que esté solamente enganchado, no ejerza presión en el capó, sino volver a levantarlo y repetir la maniobra.

¡ADVERTENCIA!

Por razones de seguridad, el cofre siempre debe estar bien cerrado durante la marcha. Por lo tanto, comprobar siempre que el cofre esté bien cerrado y bloqueado. Si durante la marcha se observa que el cofre no está correctamente bloqueado, deténgase inmediatamente y ciérralo de la manera correcta.

COMPARTIMIENTO DE CARGA

Uso del compartimiento de carga

Puerta trasera

Se conforma de dos partes, abriendo lateralmente. La compuerta izquierda tiene una manija externa con cerradura para llave.

Apertura manual desde el exterior

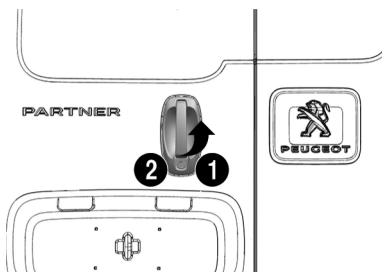

Gire la llave a la posición **1** y tire de la manija de apertura en el sentido de la flecha.

Para abrir la puerta derecha, accione la palanca **A**.

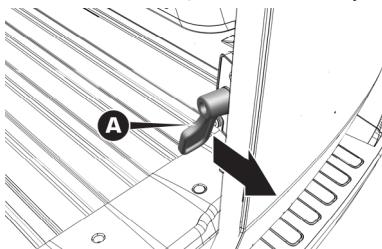

Bloqueo manual desde el exterior

Gire la llave a la posición **2**.

Apertura desde el interior

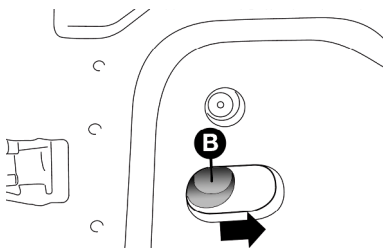

Para abrir la puerta desde el interior del compartimiento de carga, accione la palanca **B** en el sentido de la flecha.

¡ADVERTENCIA!

Las compuertas del compartimiento de carga se bloquean a través del cierre centralizado, pero puede bloquearse o desbloquearse posteriormente, sin que las puertas delanteras sean afectadas. Siempre siga las recomendaciones descritas en este manual.

NOTA: Para obtener un cierre correcto de las puertas traseras, cierre primero la puerta derecha y luego la izquierda.

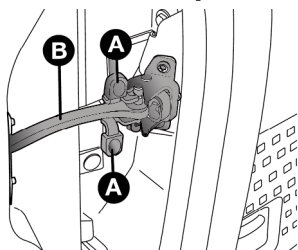
Limitador de apertura de la compuerta

A fin de facilitar el acceso al compartimiento de carga, la puerta trasera tiene un limitador de apertura, que permite mantenerla abierta en dos posiciones 90° y 180°.

El limitador de la puerta del compartimiento de carga tiene la función de limitar la apertura de las compuertas y mantenerlas trabadas en la posición a 90°.

Al abrir las puertas del compartimiento de carga, ocurre el deslizamiento del brazo del limitador **B** hasta su bloqueo total (puertas abiertas en 90°), cuando el brazo estará totalmente desplazado fuera de su posición en la puerta (fin de carrera).

Para la apertura total de la compuerta (180°), cuando estén abiertas a 90°, accione las trabas de los limitadores presionando los botones **A** y abrir las puertas.

Al efectuar el cierre de las puertas de 180° a 90°, el brazo del limitador **B** encajará en su traba ubicada en la base de fijación de la bisagra a la carrocería y mantendrá la puerta abierta en 90°. Al proseguir con el movimiento en el sentido de cierre total de las puertas, el brazo del limitador deslizará totalmente hacia adentro de la puerta, permitiendo su completo y perfecto cierre.

NOTA:

- Cuando las compuertas del compartimiento de carga están abiertas a 180°, y la TAPA DEL LIMITADOR sale DE SU POSICIÓN TOTALMENTE HACIA AFUERA DE SU SEDE, al cerrar las puertas hasta 90°, el brazo del limitador **NO** encajará en su traba ubicada en la base

de fijación de la bisagra a la carrocería, previniendo su bloqueo. Para que ocurra un bloqueo correcto, el brazo del limitador deberá estar totalmente desplazado fuera de su posición en la puerta y en su última posición de retención. Si el brazo saliese de su posición, deberá extraerse completamente de su posición en las puertas, quedando totalmente estirado (momento en que se oirá un chasquido y el brazo quedará trabado).

- Recuerde que si es necesario abrir las puertas del compartimiento de carga en el ángulo máximo, éstas pueden abrirse involuntariamente debido al efecto de la gravedad, ya que las trabas limitadoras se encontrarán desacopladas de sus alojamientos.

Paredes divisorias del habitáculo

¡ADVERTENCIA!

Nunca retire la pared divisoria que separa el compartimiento de carga de la cabina de pasajeros. Siga siempre las recomendaciones contenidas en este manual.

Pared divisoria fija cerrada

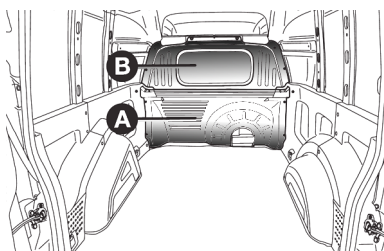

El vehículo tiene una pared divisoria fija de lámina **A**, totalmente cerrada.

NOTA: La pared divisoria no garantiza la impermeabilidad entre la cabina y el compartimiento de carga.

¡ADVERTENCIA!

No transporte personas en el compartimiento de carga. El compartimiento se destina exclusivamente para el transporte de carga.

Ganchos para sujeción de carga

Se debe sujetar debidamente las cargas antes de iniciar el transporte. Para ello, utilice los ganchos indicados por las flechas, ubicados en el compartimiento de carga. Para la seguridad de la operación, utilice solamente cables, cuerdas o correas adecuadas a la sujeción del material que será transportado.

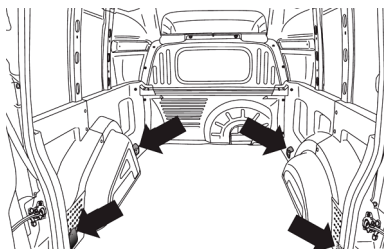

EQUIPAMIENTO INTERNO

Localización

Los equipamientos están distribuidos en el habitáculo del vehículo según se describe a continuación.

Ganterera

¡ADVERTENCIA!

No viaje con la tapa de la guantera abierta. En caso de accidente, puede lastimar a los ocupantes de los asientos delanteros.

Para abrir la guantera, proceder del siguiente modo:

- Tire de la manija **A** para abrir la guantera.

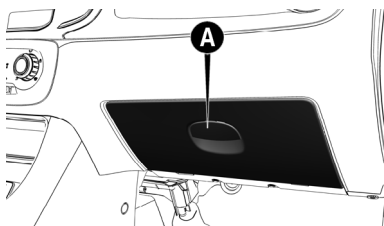

En algunas versiones la guantera tiene iluminación interna, que funciona cuando se abre la tapa.

NOTA: No ponga en la guantera objetos de dimensiones tales que no permitan el cierre completo de la tapa. Además de eso, durante la marcha, cerciorarse de que la guantera está completamente cerrada.

Viseras

Las viseras se encuentran a los costados del espejo retrovisor interno, en el toldo. Se pueden orientar hacia adelante o hacia los costados.

Para colocar la visera lateralmente, desengánchela de la traba **A** y muévala hacia la posición deseada.

Para algunas versiones, detrás de la visera están previstos espejos de cortesía (según el lado) y/o un bolsillo para documentos (si así está equipado).

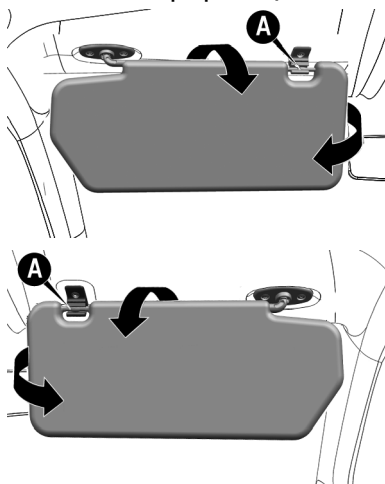

Para acceder al espejo, deslice la tapa hacia la derecha (si así está equipado).

Toma de corriente

Está prevista una toma de corriente **B** para alimentación de accesorios eléctricos (cargador de teléfono celular, aspirador de polvo, etc.).

Está ubicada en la consola central. Funciona únicamente con el interruptor de ignición en la posición MAR.

La posición de la toma de corriente en la consola central cambia según la versión y opcionales del vehículo.

Para acceder a la toma de corriente, levante la tapa **A**.

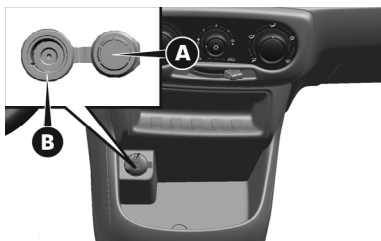

NOTA:

- No introducir en la toma aparatos con potencia superior a 180 W. Además de eso, no dañar la toma usando aparatos no adecuados.

- Antes de instalar un accesorio, se recomienda comprobar con su Distribuidor Autorizado Peugeot la disponibilidad de accesorios originales homologados y su compatibilidad en su vehículo Peugeot.

Debido a la gran variedad de accesorios eléctricos que pueden ser conectados a esta toma de corriente, se recomienda especial cuidado en su utilización, observando si atienden a las siguientes especificaciones:

- Solamente se pueden conectar accesorios con potencia hasta 180 Watts.
- Para prevenir daños, el cuerpo del enchufe del accesorio debe ser ancho lo suficiente para servir como manutenerse al centro de la toma cuando esté insertado.

NOTA: Si hay dudas respecto a la conformidad del enchufe del accesorio a ser utilizado, se recomienda comprobar con el fabricante si el mismo atiende a las especificaciones vigentes.

¡ADVERTENCIA!

El enchufe del accesorio debe encajarse perfectamente en la toma de corriente. Esto es muy importante ya que evita un mal contacto o sobrecalentamiento, con riesgo de incendio.

Encendedor de cigarrillos (si así está equipado)

¡ADVERTENCIA!

El encendedor de cigarrillos alcanza temperaturas muy elevadas. Tenga cuidado al utilizarlo y evite que niños lo utilicen, pues hay peligro de incendios y quemaduras.

En las versiones con toma de corriente es posible conectar un encendedor de cigarrillos.

NOTA:

- Compruebe con su Distribuidor Autorizado Peugeot si el modelo que usted adquirió soporta la instalación de ese dispositivo. En ese caso, se recomienda manipular el encendedor con cuidado y evitar que niños lo utilicen, pues hay peligro de incendio y quemaduras debido al calor generado por el dispositivo.
- Compruebe siempre la efectiva desactivación del encendedor después de haberlo utilizado.

Portaobjetos

Los portaobjetos están ubicados:

- En la parte central del tablero **A** e **B**.



- En los paneles de las puertas **C**.

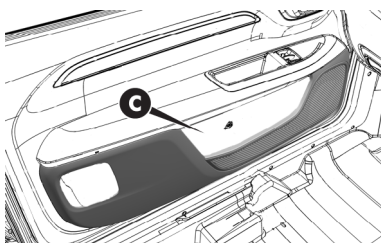

- En el tablero, arriba de la guantera **D**.

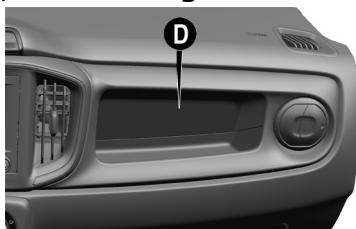

- En el área central del tablero **F**, para versiones no equipadas con central multimedia.

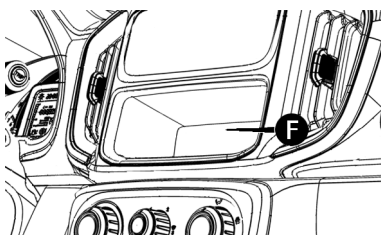

NOTA: Algunos portaobjetos pueden ser utilizados como portabotellas, portatalas o portavasos.

Asideros (si así está equipado)

Los asideros pueden utilizarse cuando se entra/sale del habitáculo o como apoyo en terrenos accidentados.

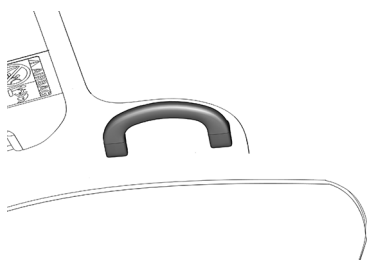

Botones de mando

Funcionan solamente con el interruptor de ignición en la posición **MAR**, excepto luces de emergencia (intermitentes).

Para algunas versiones, cuando se activa una función, se enciende el testigo correspondiente en el módulo de instrumentos. Para apagarlo, apriete nuevamente el botón.

Los botones están ubicados en el tablero central, arriba de los difusores centrales del aire acondicionado y de la radio.

Según la configuración de los opcionales equipados en el vehículo, los botones de mando pueden estar distribuidos del siguiente modo:

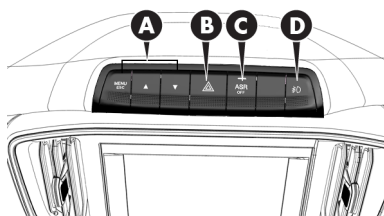

Algunos botones de mando que poseen un LED de indicación de función activada/desactivada pueden presentar la siguiente configuración:

- Función deshabilitada: LED encendido.
- Función habilitada: LED apagado.

A - Mandos de las funciones del menú (si está equipado)

Botones para los mandos de funciones en el menú de la computadora de a bordo.

B - Luces de emergencia

Botón con indicación de función para encender y apagar las luces de emergencia. Se encienden apretando lige-

ramente el botón **B**, independiente de la posición de la llave de arranque. Con el dispositivo encendido, los indicadores \leftrightarrow en el módulo de instrumentos se iluminan de modo intermitente.

NOTA: En caso de falla en una o más de las luces de giro, al accionarse el botón, los respectivos testigos destellarán más rápidamente de lo normal con una frecuencia mayor.

C - Sistema ESC (ASR)

Botón con LED con la función para activar/desactivar manualmente las funciones ASR.

NOTA: Para obtener más detalles sobre esos sistemas, consulte el capítulo "Seguridad" en la sección "Características de seguridad activa".

El sistema ASR es integrante del sistema ESC, ayudando el conductor a controlar el vehículo.

D - Faros antiniebla (si está equipado)

Botón para activar/desactivar manualmente la función de faros antiniebla (si está equipado).

PREDISPOSICIÓN PARA LA INSTALACIÓN DE RADIO

Instrucciones generales

En versiones que no cuentan con radio instalada originalmente, este equipo debe ser montado en respectivo alojamiento previsto para tal finalidad. Debe desmontar el protector plástico, haciendo presión cuidadosamente y por la parte interna del protector, en las regiones cerca de las lengüetas de retención **A**.

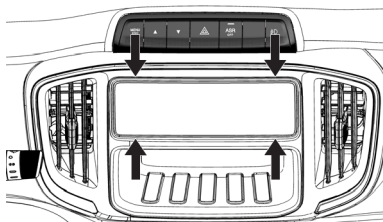

Puede haber, de serie o de forma opcional, dos niveles de preparación para instalación de la radio.

La predisposición **básica** posee:

- Cable y conexión para la alimentación de la radio **B**.
- Cable y conexión para la antena de techo **A**.
- Cable y conexión para los altoparlantes e tweeters **B**.

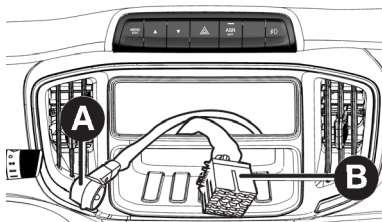

- Tapa desmontable para la radio (en el tablero del vehículo).
- Alojamiento para las bocinas y tweeters en las puertas (para algunas versiones).

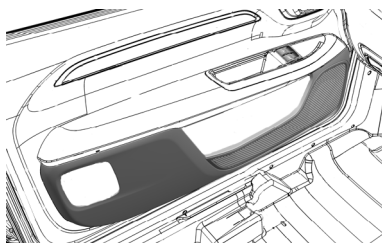

En el nivel de predisposición avanzada (opcional) se tiene:

- Cable para la alimentación de la radio **B**.
- Cable para tweeter y altoparlantes **B**.
- Antena y respectivo cable con conector.
- 2 tweeters, cada uno con 15 W RMS de potencia, instalados en las puertas delanteras.

Bocinas

- Dos bocinas full-range delanteras de 6", cada uno con 20 W RMS de potencia.

Observaciones generales sobre la instalación del sistema de sonido

Se recomienda la instalación de radios originales (consulte a su Distribuidor Autorizado), especialmente diseñados para una perfecta integración estética con el tablero de instrumentos del vehículo.

Los dos niveles de predisposición permiten la instalación de otros modelos de radios disponibles en el mercado.

Verifique que el equipo escogido posea características técnicas y dimensiones compatibles con el compartimiento en el tablero de instrumentos.

La instalación de la radio original del vehículo comprende el desmontaje de componentes plásticos del tablero de instrumentos, por lo tanto es recomendable que este trabajo sea realizado en su Distribuidor Autorizado Peugeot.

¡ADVERTENCIA!

La instalación del sistema de sonido (radio, módulos de potencia, cambiadores de CD etc), que provoque alteraciones eléctricas y/o interferencias en los sistemas electrónicos del automóvil, provocan la cancelación de la garantía de los componentes involucrados. Además de eso, puede generar anomalías de funcionamiento con riesgo de incendio.

SISTEMAS DE PROTECCIÓN DEL MEDIO AMBIENTE

Sistemas utilizados

Los sistemas utilizados para reducir las emisiones de los motores gasolina son: convertidor catalítico, sonda lambda y sistema antie vaporación.

¡ADVERTENCIA!

- En su funcionamiento, el convertidor catalítico alcanza elevadas temperaturas. Por lo tanto, no estacione el vehículo sobre material inflamable (hojas o hierba seca por ejemplo): PELIGRO DE INCENDIO.
- Alteraciones realizadas en el vehículo con el objetivo de aumentar sus prestaciones, tales como retirada del convertidor catalítico y/o modificaciones en el sistema de inyección electrónica, además de contribuir para aumentar innecesariamente la contaminación atmosférica, pueden resultar en la cancelación de la garantía de los componentes involucrados. Siga siempre las recomendaciones de este manual.
- Circular con el sistema de escape modificado o dañado, además de aumentar considerablemente el nivel de ruido del vehículo (contaminación sonora), constituye una infracción a las leyes de tránsito. Respete siempre la legislación vigente.

TABLERO DE INSTRUMENTOS

■ TABLERO DE INSTRUMENTOS.....	64
• Componentes	64
• Módulo de instrumentos	65
• Instrumentos de a bordo	65
• Velocímetro.....	65
• Indicador de temperatura del líquido de refrigeración del motor	66
• Tacómetro	67
• Indicador del nivel de combustible	67
■ PANTALLA DEL MÓDULO DE INSTRUMENTOS... 68	68
• Información presente en la pantalla estándar.....	68
• Información en la pantalla	69
• Ajuste del reloj.....	70
• Mantenimiento programado	71
• Funciones del menú principal.....	72
■ COMPUTADORA DE VIAJE	74
• Descripción	74
■ TESTIGOS (LUCES DE ADVERTENCIA)	75
■ Y MENSAJES	75
• Advertencias generales	75
■ SISTEMA DE DIAGNÓSTICO DE A BORDO	92
• Sistema OBD	92
• Testigo de falla del sistema de diagnóstico de bordo/ control del motor.....	93

TABLERO DE INSTRUMENTOS

Componentes

La disponibilidad y la disposición de determinados instrumentos y/o señales pueden variar en función de los elementos disponibles u opcionales adquiridos.

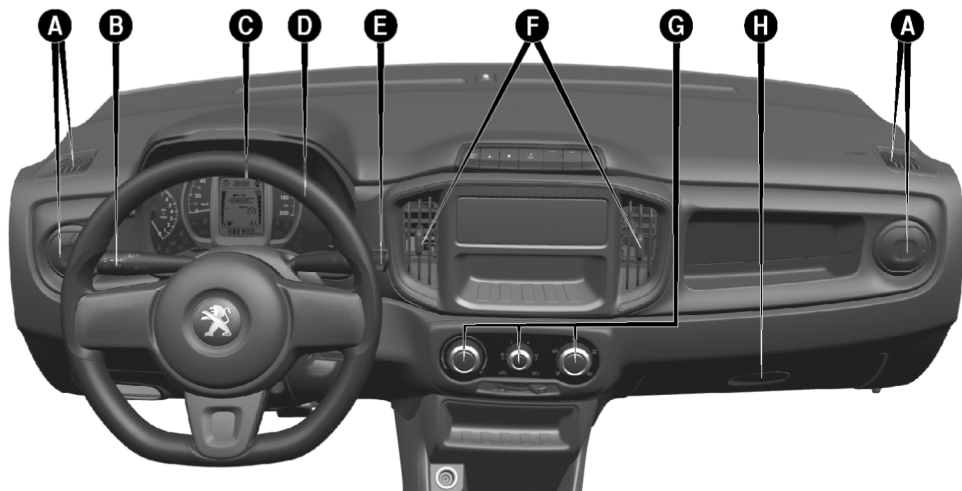

A - Difusores de aire laterales

B - Palanca izquierda (mando de las luces altas/bajas y de las luces de giro)

C - Módulo de instrumentos

D - Volante

E - Palanca derecha (mando de lavado/limpieza del parabrisas)

F - Difusores de aire centrales

G - Mandos de calefacción, ventilación y aire acondicionado (si así está equipado)

H - Guantero

Módulo de instrumentos

Pantalla multifunción LCD

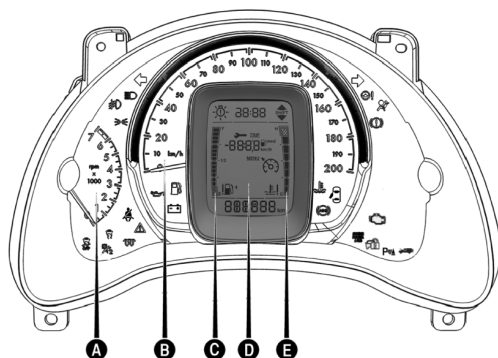

A - Tacómetro

B - Velocímetro

C - Indicador digital del nivel de combustible con testigo de reserva (el triángulo presente al lado derecho o abajo del símbolo  indica el lado del vehículo en el que está presente la boca de llenado de combustible).

D - Pantalla multifunción LCD

E - Indicador digital de la temperatura del líquido de refrigeración del motor con testigo de temperatura máxima.

Instrumentos de a bordo

Los gráficos de los instrumentos puede variar según la versión del vehículo.

Al colocar el interruptor de ignición en la posición **MAR**, las agujas del tacómetro y del velocímetro recorren toda la escala y vuelven al inicio indicando funcionamiento normal de los instrumentos.

Para la pantalla LCD, dos barras laterales se visualizarán haciendo el chequeo de funcionamiento con sus respectivos ideogramas. La de la izquierda indica el nivel de combustible y la de la derecha indica la temperatura del líquido de refrigeración del motor.

Velocímetro

Ubicado en el módulo de instrumentos, indica la velocidad del vehículo.

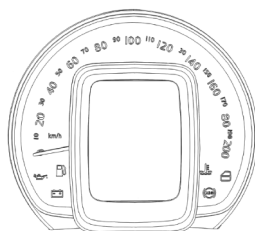

El kilometraje parcial se visualiza en la pantalla LCD, actuando en la extremidad de la palanca derecha, presionando brevemente el botón **TRIP**.

La puesta a cero del kilometraje parcial se puede efectuar, para vehículos con pantalla LCD, actuando en la extremidad de la palanca derecha, presionando el botón **TRIP** durante dos segundos.

Indicador de temperatura del líquido de refrigeración del motor

El indicador digital del lado derecho de la pantalla **A** presenta la temperatura del líquido de refrigeración del motor.

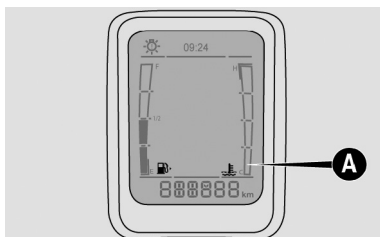

En régimen de funcionamiento normal, el indicador debe estar dentro de los valores centrales de la escala.

Con el interruptor de ignición en la posición **MAR** el indicador de la temperatura del líquido de refrigeración estará siempre presente.

¡ADVERTENCIA!

- En caso de sobrecalentamiento, apague el motor y remolque del vehículo a su Distribuidor Autorizado Peugeot más cercano. Siga siempre las recomendaciones de este manual.
- Si el indicador está en el inicio de la escala (temperatura baja) con el testigo de exceso de temperatura o con el testigo  del sistema de inyección encendido, es una indicación de falla en el sistema. En ese caso, dirigirse a la Red de Asistencia Peugeot.

¡ADVERTENCIA!

- Si el motor funciona sin líquido refrigerante, su vehículo podrá sufrir graves daños. En tales casos, las reparaciones no serán amparadas por la garantía.

Tacómetro

La aguja sobre la marca roja **A** indica un régimen de revoluciones por minuto demasiado alto, que podría dañar el motor. Por lo tanto, es una maniobra que se debe evitar.

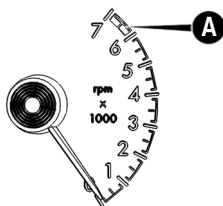
**¡ADVERTENCIA!**

El sistema de control de la inyección electrónica interrumpe el flujo de combustible cuando el motor esté con exceso de revoluciones. Esta interrupción provoca la consecuente pérdida de potencia del motor.

NOTA: rpm— revoluciones por minuto

Indicador del nivel de combustible

Al colocar el interruptor de ignición en la posición **MAR**, las barras verticales se iluminan gradualmente hasta indicar el nivel de combustible existente en el depósito.

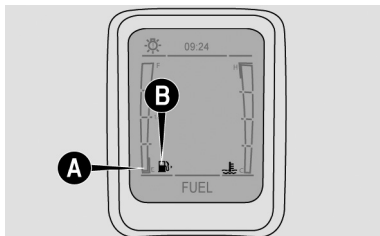

El indicador de combustible posee 16 segmentos. Los dos últimos se destinan a la reserva.

El encendido continuo del testigo de reserva en el módulo de instrumentos y el mensaje "FUEL" indican que el depósito de combustible entró en la reserva. En ese caso, reabastezca el combustible lo antes posible.



El mensaje "FUEL" se visualiza, destellando durante 10

segundos, después que el depósito alcance el nivel de reserva. El mensaje "FUEL" se visualiza también, destellando durante 10 segundos, después de poner el interruptor de ignición en la posición **MAR** con el nivel de combustible en el depósito en reserva.

El testigo de reserva de combustible  (amarillo/ámbar) se encenderá en el módulo de instrumentos y permanecerá encendido durante toda la condición de reserva de combustible. En esas condiciones, los segmentos (primer y segundo) **A** deben estar encendidos juntamente con el icono de reserva de combustible **B**  y con un "beep" de aviso.

¡ADVERTENCIA!

El encendido intermitente de la escala del indicador de combustible, gráfica, **E**, **F** y $\frac{1}{2}$ indica avería en el sistema. En ese caso, acuda a su Distribuidor Autorizado Peugeot.

NOTA:

- **E** - del inglés Empty - depósito vacío.
- **F** - del inglés Full - depósito lleno.

¡ADVERTENCIA!

El interruptor de ignición debe encontrarse apagado mientras se hace el aprovisionamiento de combustible. Ese procedimiento tiene el objetivo de garantizar el funcionamiento correcto del sistema y evitar errores de indicación del instrumento en el tablero.

PANTALLA DEL MÓDULO DE INSTRUMENTOS

Información presente en la pantalla estándar

Para disfrutar de la información que la pantalla provee (con el interruptor de ignición en la posición **MAR**) es necesario familiarizarse primero con los botones de mando de la navegación del menú.

Los botones de navegación están ubicados en el tablero central junto a los botones de mando.

NOTA: Puede acceder a algunas funciones a través del botón TRIP, ubicado en el extremo de la palanca derecha.

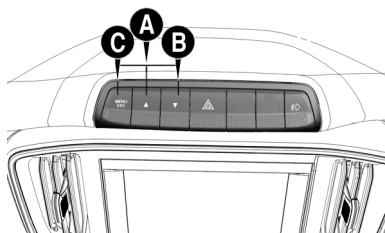

- **A** - Botón para navegación en las funciones disponibles.
- **B** - Botón para navegación en las funciones disponibles.
- **C** - Botón para entrar en los submenús o para acceder al menú principal de las funciones disponibles y para salir del menú.

Los mensajes exhibidos cambian según la versión del vehículo y los equipamientos opcionales presentes.

Distribución estándar de la pantalla LCD

Con la llave de arranque desconectada, al abrir o cerrar una de las puertas delanteras, la ventana estándar puede suministrar las siguientes indicaciones (durante 10 segundos):

A - Hora

B - Cuentakilómetros (odómetro)

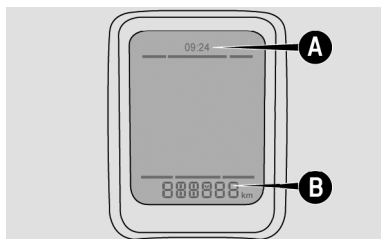

Información en la pantalla

Con el interruptor de ignición encendido la pantalla exhibe (dependiendo del kilometraje o tiempo de uso del vehículo):

- La indicación de kilómetros o días faltantes para la revisión programada o advertencia de su vencimiento, con destello del testigo

Según la pantalla del vehículo, podría ser exhibida la siguiente información:

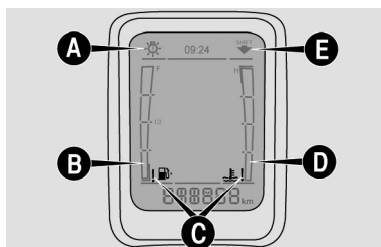

A - Indicación de avería en algún componente de iluminación externa. Se enciende junto con el testigo de falla genérica

B - Indicación del nivel de combustible

C - Indicación de avería en el sistema de alimentación o en el sistema de refrigeración.

Se enciende el testigo de exclamación cerca de los respectivos ideogramas.

D - Indicación de la temperatura del líquido de refrigeración del motor.

E - Indicación de cambio de marchas para conducción del vehículo de manera más económica.

- Reducir marcha (cambio de velocidad descendente). Vehículo con nivel de revoluciones por minuto (rpm) bajo.

- Aumentar marcha (cambio de velocidad ascendente). Vehículo con nivel de revoluciones por minuto (rpm) alto.

Ajuste del reloj

Para efectuar el ajuste del reloj (horas y minutos) proceda de la siguiente manera:

- Seleccione la función (Clock/Reloj) en el menú principal.
- Presione el botón MENU ESC para empezar el ajuste del reloj (las horas serán exhibidas en la parte central del módulo). El campo de horas B destellará.
- A través de breve presión en los botones o se hace el ajuste de las horas.
- Presione el botón MENU ESC para hacer la regulación de los minutos. El campo de minutos C destellará.
- A través de breve presión en los botones o se hace el ajuste de los minutos.
- Presione el botón MENU ESC para memorizar los nuevos valores.

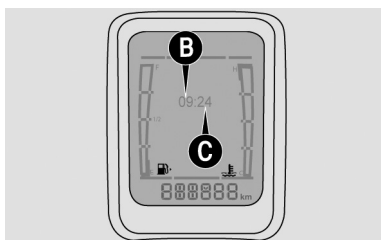

- El reloj con los valores ajustados se visualizará en la parte central superior de la pantalla.
- Se admite una variación de ± 2 segundos cada 24 horas en el reloj electrónico.



Mantenimiento programado

Al colocar el interruptor de ignición en la posición **MAR**, dependiendo del kilometraje del vehículo o del tiempo pasado desde la última operación de mantenimiento, la pantalla exhibe las informaciones relativas al número de días o kilometraje faltante para el próximo mantenimiento programado.



o bien:



La exhibición de información relativa a las operaciones de mantenimiento ocurrirá automáticamente cuando, con el interruptor de ignición en la posición **MAR**, a partir de los 1.000 km faltantes para revisión o 1.000 km después del vencimiento de la revisión, o a 30 días antes o después de la revisión y será exhibida cada 200 km o 3 días. Cuando el mantenimiento programado esté cerca del vencimiento previsto, colocando el interruptor de ignición en la posición **MAR**, aparecerá en la pantalla el kilometraje restante para la revisión precedido de una señal negativa (de menos). Dirigirse a su Distribuidor Autorizado Peugeot que realizará, además de las operaciones de mantenimiento previstas en el "Plan de mantenimiento programado" en su Póliza de Garantía, la puesta a cero (reset) de los contadores de tiempo o kilómetros para el próximo mantenimiento programado.

Funciones del menú principal

Descripción de las funciones

Para navegar entre las funciones del menú, presione el botón **MENU ESC** y luego navegar en las funciones a través de los botones **▲** y **▼**.

Speed Limit (límite de velocidad) ⇨ Desactivación del airbag (bolsa de aire) ⇨ Beep teclas ⇨ Aviso de mantenimiento ⇨ Ajuste de horas .

- **Speed Limit (Límite de velocidad):** Esta función permite configurar una velocidad en la que se le alertará al conductor cuando sea superada.
- **Desactivación del airbag (bolsa de aire):** Esta función permite desactivar la bolsa de aire (airbag) del lado del pasajero.
- **Beep teclas:** Esta función permite activar el sonido al presionar las teclas de navegación del menú.
- **Aviso de mantenimiento:** Esta función permite visualizar información sobre el mantenimiento del vehículo, como tiempo y kilometraje faltantes para el próximo mantenimiento programado.

NOTA: Para habilitar la visualización de los kilómetros faltantes para el próximo mantenimiento programado, el vehículo deberá haber recorrido como mínimo 1 kilómetro.

- **Ajuste de horas:** Esta función permite hacer el ajuste del reloj en horas y minutos.

NOTA: Al acceder al menú, si no se realiza ninguna programación/ajuste dentro de un tiempo igual o mayor a 10 segundos, el sistema sale automáticamente del menú y vuelve a la ventana anteriormente exhibida. En ese caso, la última op-

ción seleccionada y no confirmada no será memorizada. Con el vehículo detenido es posible acceder a todas las opciones del menú. Es recomendable que cualquier programación deseada sea ejecutada con el vehículo detenido.

Al entrar en el menú se visualizarán las siguientes ventanas:

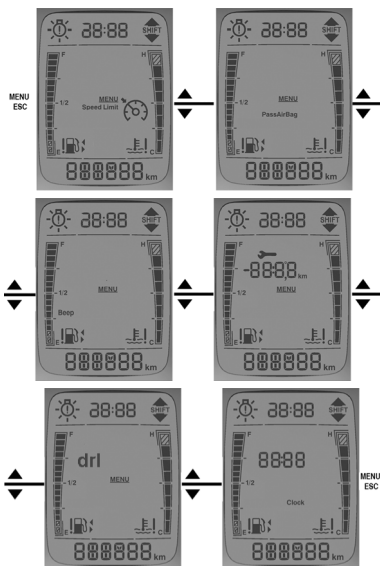

El estándar y la cantidad de las ventanas exhibidas cambian de acuerdo con la versión del vehículo y los equipamientos opcionales que están presentes.

Activación/desactivación del airbag frontal del pasajero



Esta función permite activar o desactivar la bolsa de aire frontal del lado del pasajero a través de los botones ▲ y ▼ en el conjunto de botones ubicado en la parte superior del tablero.

Para efectuar la activación/desactivación de la bolsa de aire del lado del pasajero, se debe proceder del siguiente modo:

- Presione el botón MENU ESC para acceder al MENÚ.

- Navegue hasta la ventana de activación/desactivación de la bolsa de aire frontal del lado del pasajero.
- Seleccione la opción de activación (ON) o desactivación (OFF) de la bolsa de aire del pasajero a través de los botones ▲ o ▼.
- Confirme seleccionando la opción "Sí" o "No" para desactivar la bolsa de aire del pasajero.
- Presionar la tecla MENU ESC para volver al menú principal y memorizar la opción seleccionada.
- El testigo de desactivación de la bolsa de aire se apagará/encenderá en el módulo de instrumentos, dependiendo de la selección efectuada.

NOTA: La ventana para confirmar o no será exhibida solamente en el caso de desactivación de la bolsa de aire.

COMPUTADORA DE VIAJE

Descripción

Para acceder a la información de la computadora de viaje (TRIP), presionar el botón ubicado en la extremidad de la palanca del lado derecho del volante.

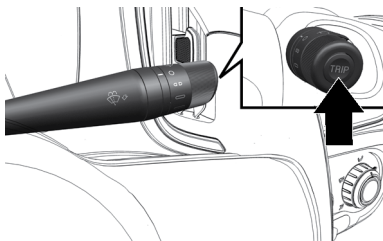

NOTA:

- El interruptor de ignición debe estar en la posición MAR para acceder a la información.
- Las información de la función **TRIP** pueden variar según la versión del vehículo.

La información disponible es la siguiente:

1. Distancia

Informa la distancia recorrida desde la última puesta a cero de la computadora **TRIP**.

2. Consumo promedio

Es la relación entre la distancia y el número de litros de combustible consumidos desde el inicio del viaje. El consumo medio se actualiza a cada 10 segundos.

3. Velocidad promedio

Al seleccionar esta función, la pantalla exhibe la velocidad media relativa al funcionamiento del vehículo desde la última puesta a cero de la computadora de viaje (**TRIP**).

4. Tiempo de viaje

Exhibe el tiempo de viaje efectivo con el vehículo en marcha, desde la última puesta a cero de la computadora de viaje (**TRIP**).

Para poner a cero (reset/restablecer) la información de la computadora de viaje (**TRIP**) se debe mantener presionado el botón **TRIP**, ubicado al extremo de la palanca derecha, durante dos segundos.

El tiempo de viaje se calcula solamente cuando el motor permanece en marcha (rpm > 500).

Economía/Autonomía

Autonomía es la distancia alcanzable estimada en kilómetros, con el nivel de combustible que contiene el depósito, bajo la condición de seguir el viaje con el mismo estilo de conducir o en la misma condición de consumo.

La autonomía se calcula considerando el consumo medio de los últimos 5 minutos y los litros de combustible que contiene el depósito.

TESTIGOS (LUCES DE ADVERTENCIA) Y MENSAJES

Advertencias generales

NOTA:





- Dependiendo de la situación, el encendido del testigo está asociado a un mensaje específico y/o aviso acústico, donde el módulo de a bordo lo permita. Esas señales son sintéticas y de aviso, y no se debe considerarlas como completas y/o alternativas respecto a lo indicado en el presente manual del propietario, lo cual debe ser leído siempre con mucha atención. En caso de señalización de falla/avería, consulte siempre el contenido indicado en el presente capítulo.
- Dependiendo del testigo encendido en el módulo de instrumentos o en la pantalla, el mismo testigo permanece encendido mientras no sea eliminada la causa de la falla.
- En las páginas siguientes se demuestran algunos ejemplos de situaciones que pueden ocurrir para el en-

cendido de testigos en el módulo de instrumentos y/o visualización en la pantalla de algunas versiones.

- Las tablas a continuación no representan todas las situaciones para el encendido de testigos, mensajes y advertencias existentes en el vehículo, por eso esté siempre atento al cuadro de instrumentos y a la pantalla en el tablero.

Testigos de color rojo en el módulo de instrumentos

Testigo	Qué significa	Qué hacer
	<p>LÍQUIDO DE FRENOS INSUFICIENTE / FRENO DE ESTACIONAMIENTO ACCIONADO</p> <p><i>Líquido de frenos insuficiente</i></p> <p>El testigo se enciende cuando el nivel del líquido de frenos en el depósito desciende por debajo del nivel mínimo, a causa de una posible pérdida de líquido del circuito.</p> <p>Freno de estacionamiento accionado</p> <p>El testigo se enciende con el freno de mano accionado, pero debe apagarse con el freno de mano liberado.</p>	<p>—</p> <p>Restablezca el nivel del líquido de frenos y compruebe que se apague el testigo. Si el testigo permanece encendido, acuda a su Distribuidor Autorizado Peugeot.</p> <p>Desacople el freno de estacionamiento y compruebe que se apague el testigo. Si el testigo permanece encendido, acudir a la Distribuidor Autorizado Peugeot.</p>

Testigo	Qué significa	Qué hacer
	<p style="text-align: center;">FALLA DE BOLSA DE AIRE (AIRBAG)</p> <p>Colocando la llave de arranque en la posición MAR el testigo se enciende, pero debe apagarse después de algunos segundos. El encendido del testigo con luz fija indica una avería en el sistema de airbag.</p>	<p>NOTA:</p> <ul style="list-style-type: none"> • Si el testigo  no se enciende al girar la llave de contacto a la posición MAR o si permanece encendido durante la marcha es posible que haya una falla en los sistemas de la bolsa de aire; en ese caso, las bolsas de aire o los pretensores podrían no activarse en caso de accidente o, en un número más limitado de casos, activarse incorrectamente. Antes de proseguir, dirigirse a la Red de Asistencia Peugeot para que comprueben el sistema inmediatamente. • La falla del testigo  se indica por el encendido del icono en la pantalla del módulo de instrumentos. En este caso, el testigo podría no indicar anomalías en los sistemas de bolsa de aire. Antes de continuar la marcha, ponerse en contacto con el Distribuidor Autorizado Peugeot para que comprueben el sistema inmediatamente.
	<p style="text-align: center;">CINTURONES DE SEGURIDAD NO ABROCHADOS</p> <p>El testigo se enciende de modo fijo para indicar que el cinturón de seguridad no fue abrochado.</p>	<p>Abroche correctamente el cinturón de seguridad.</p>

Testigo

Qué significa

Qué hacer

En caso de marcha normal: Detenga el vehículo, apague el motor y compruebe que el nivel de agua en el interior del depósito no esté por debajo de la referencia MIN. En tal caso, espere a que el motor se enfríe y, a continuación, abra lentamente y con cuidado el tapón y reabastezca con líquido de refrigeración, asegurándose de que éste se encuentre entre las referencias MIN y MAX indicadas en el depósito. Asimismo, compruebe que no haya pérdidas de líquido. Si al volver a arrancar, el testigo (o el ícono en la pantalla) se enciende nuevamente, acuda a su Distribuidor Autorizado Peugeot.

En caso de uso forzado del vehículo (por ejemplo, en condiciones de conducción más exigentes): Reduzca la marcha y, si el testigo continúa encendido, detenga el vehículo. Esperar unos 2 ó 3 minutos, manteniendo el motor funcionando y ligeramente acelerado para favorecer la circulación del líquido de refrigeración y, a continuación, apagar el motor. Compruebe que el nivel del líquido sea correcto, como se ha descrito anteriormente.

NOTA: Si el motor funciona sin el líquido de refrigeración, su vehículo podrá sufrir serios daños. La reparación, en esos casos, no será cubierta por la garantía.



TEMPERATURA EXCESIVA LÍQUIDO DE REFRIGERACIÓN DEL MOTOR



Colocando el interruptor de ignición en la posición **MAR** el testigo se enciende, pero debe apagarse tras algunos segundos.

En condición de alta temperatura con la barra gráfica encendida hasta el penúltimo segmento (7°) se visualiza el mensaje "TEMP" destellando y hasta que el valor de temperatura vuelva al segmento (6°).

Si la temperatura alcanza el último segmento (8°), el testigo de temperatura y el mensaje "STOP" y todos los segmentos de la escala gráfica deben destellar hasta que los valores de temperatura vuelvan al segmento (7°). En ese caso, apague el motor y acuda a su Distribuidor autorizado Peugeot.





Qué significa		Qué hacer
<p>Testigo</p> 	<p>CARGA INSUFICIENTE DE LA BATERIA / FALLA DEL ALTERNADOR</p> <p>Colocando el interruptor de ignición en la posición MAR el testigo se enciende en el módulo de instrumentos (en algunas versiones), pero debe apagarse en cuanto el motor funcione (con el motor en ralentí se admite un breve retraso en el apagado).</p>	<p>Si el testigo permanece encendido, diríjase inmediatamente a su Distribuidor Autorizado Peugeot.</p>
	<p>DISTRIBUCIÓN ELECTRÓNICA DE FRE-NADO (EBD) INEFICIENTE</p> <p>Si el vehículo está equipado con distribución electrónica de frenado (EBD, Electronic Brake Force Distribution). El encendido simultáneo de los testigos en el módulo de instrumentos (color rojo) y (color amarillo/ámbar) con el motor funcionando, indica una falla en el sistema EBD; en ese caso, con frenadas de emergencia o violentas, puede ocurrir un bloqueo prematuro de las ruedas, con posibilidad de pérdida de la dirección.</p>	<p>Conduzca con extrema precaución hasta llegar a su Distribuidor Autorizado Peugeot para que el sistema sea revisado.</p>
		

Testigo	Qué significa	Qué hacer
	<p>PRESIÓN DEL ACEITE DEL MOTOR INSUFICIENTE</p> <p>El símbolo se enciende con luz fija cuando el sistema detecta una presión insuficiente del aceite del motor.</p> <p>No utilice el vehículo hasta que la avería haya sido eliminada. El encendido del símbolo no indica al cantidad de aceite presente en el motor: el control del nivel debe ser siempre efectuado manualmente.</p>	<p>NOTA: Se el testigo si enciende durante la marcha, apague inmediatamente el motor y acuda a su Distribuidor Autorizado Peugeot.</p>
	<p>CIERRE DE LAS PUERTAS INCOMPLETO</p> <p>El símbolo se enciende cuando una o más puertas no se encuentran correctamente cerradas (para algunas versiones, cuando está previsto). Para algunas versiones, el encendido de este símbolo indica también que el cofre del motor está abierto.</p>	<p>Cierre correctamente todas las puertas. Cierre correctamente el cofre del motor, si así aplica.</p>



Testigo		Qué significa	Qué hacer
	CIERRE INCOMPLETO DEL COFRE DEL MOTOR	El símbolo enciende cuando el capó del motor no está correctamente cerrado. Con el cofre del motor abierto y el vehículo en movimiento es emitida una señalización acústica.	Cierre correctamente el cofre del motor.
	CIERRE INCOMPLETO DEL COMPARTIMIENTO DE CARGA	El símbolo se enciende cuando el compartimiento de carga no está correctamente cerrado. Con el compartimiento de carga abierto y el vehículo en movimiento es emitida una señalización acústica.	Cerrar correctamente el compartimiento de carga.

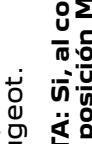

Testigos de color amarillo/ámbar en el módulo de instrumentos



Testigo		Qué significa	Qué hacer
	FALLA DEL SISTEMA ABS	Colocando la llave de arranque en la posición MAR el testigo se enciende, pero debe apagarse después de algunos segundos. El testigo se enciende cuando el sistema ABS se encuentra ineficaz. En este caso, el sistema de frenos mantiene inalterada la propia eficacia, pero sin los beneficios ofrecidos por el sistema ABS.	Conduzca con precaución y acuda lo antes posible a su Distribuidor Autorizado Peugeot.

Testigo	Qué significa	Qué hacer
	<p>AVERÍA EN EL SISTEMA INYECCIÓN</p> <p>En condiciones normales, colocando la llave de arranque en la posición MAR el testigo se enciende, pero debe apagarse en cuanto el motor arranque.</p> <p>El funcionamiento del testigo puede ser verificado a través de dispositivos adecuados por los los agentes de control del tráfico. Respete las normativas vigentes en el país donde está circulando.</p> <p>En estas condiciones, se puede continuar la marcha, evitando exigir grandes esfuerzos o altas velocidades al motor. El uso prolongado del vehículo con el testigo encendido con luz fija puede causar daños.</p>	<p>Conduzca con precaución y acuda lo antes posible a su Distribuidor Autorizado Peugeot.</p> <p>NOTA: Si, al colocar el interruptor de ignición a la posición MAR, el testigo no se enciende o si, durante la marcha, se enciende con luz fija o intermitente, acuda lo antes posible a su Distribuidor Autorizado Peugeot.</p>
	<p>RESERVA DE COMBUSTIBLE/AUTONOMÍA LIMITADA</p> <p>Dependiendo de la versión, el testigo se enciende en conjunto con el mensaje "FUEL" o "Necesario aprovisionamiento" en pantalla cuando el depósito de combustible entre en la reserva.</p>	<p>Si el testigo (o el ícono en la pantalla) desparece durante la marcha, acuda a su Distribuidor Autorizado Peugeot.</p>





Testigo	Qué significa	Qué hacer
	<p>TESTIGO DE INDICACIÓN DE FALLA GENÉRICA</p> <p>El testigo se enciende para indicar falla genérica:</p> <ul style="list-style-type: none"> • Límite de velocidad excedido (si así está equipado). • Falla en el sistema de bloqueo de combustible. • Falla en el sensor de presión de aceite del motor. • Falla del indicador de las lámparas externas (posición, matrícula, luz antiniebla trasera, luz de giro, luz de freno 	<p>Conduzca con cuidadosamente y acuda a su Distribuidor Autorizado Peugeot.</p>

Testigo	Qué significa	Qué hacer
	<p>FALLA DEL SISTEMA DE CÓDIGO/INTENTO DE ROBO</p> <p>Falla del sistema de código (CODE).</p> <p>Si, con el interruptor de ignición en la posición MAR el testigo permanece encendido, es indicación de un posible avería (consulte "Sistema de código" en este manual). Para algunas versiones puede ser indicación de avería en el sistema de alarma o intento de invasión en el vehículo (vinculado a la alarma original de fábrica).</p> <p>El encendido simultáneo de los testigos  y  indica avería en el sistema.</p>	<p>Acuda, lo antes posible, a su Distribuidor Autorizado Peugeot.</p>
	<p>Intento de robo</p> <p>El símbolo se enciende al poner la llave de arranque en la posición MAR, junto con la visualización de un mensaje específico, para señalar que ocurrió un posible intento de invasión en presencia de la alarma.</p>	<p>Verificar el vehículo.</p>

Testigo	Qué significa	Qué hacer
	<p>SISTEMA ESC</p> <p>Colocando el interruptor de ignición en la posición MAR el testigo se enciende, pero debe apagarse después de algunos segundos.</p> <p><i>Intervención del sistema ESC</i></p> <p>El encendido intermitente del testigo indica la intervención del sistema, señalando que el vehículo está en condiciones críticas de adherencia y estabilidad.</p> <p><i>Avería en el sistema ESC</i></p> <p>Si el testigo no se apaga, o se permanece encendido con el motor en marcha, significa que se detectó una avería en el sistema ESC.</p>	<p>En los casos de falla en el sistema ESC, dirigirse inmediatamente a su Distribuidor Autorizado Peugeot.</p>
	<p>FALLA EN EL SISTEMA HILL HOLDER</p> <p>El encendido del testigo simultáneamente con la visualización en la pantalla con un mensaje específico indica avería en el sistema Hill Holder.</p>	<p>En esos casos, dirigirse inmediatamente a su Distribuidor Autorizado Peugeot.</p>

Testigo	Qué significa	Qué hacer
	<p>SISTEMA ESC DESACTIVADO Testigo indicativo del sistema ASR desactivado (hasta los 65 km/h).</p>	<p>—</p>
	<p>BOLSA DE AIRE DEL PASAJERO DESACTIVADO Testigo que le advierte que la bolsa del pasajero se encuentra desactivada.</p>	<p>El testigo de encenderá cuando la bolsa de aire del pasajero sea desactivada. Para activar/desactivar la bolsa de aire del pasajero, consulte el capítulo "Tablero de instrumentos".</p>
	<p>INDICACIÓN DE ACTUACIÓN DEL HCSS PARA ARRANQUE EN FRÍO</p> <p>SISTEMA HCSS PARA ARRANQUE EN FRÍO: NO DISPONIBLE</p> <p>SISTEMA HCSS PARA ARRANQUE EN FRÍO: AGUARDAR PARA EFECTUAR EL ARRANQUE</p>	<p>El testigo se enciende en el módulo para indicar actuación del sistema HCSS. Espere a el apagado del testigo para efectuar el arranque. El testigo destella de forma intermitente, indicando la no disponibilidad del sistema HCSS. Acuda a su Distribuidor Autorizado Peugeot.</p> <p>El testigo destella de forma acelerada, indicando necesidad de esperar el término de la actuación del sistema para efectuar el arranque. En ese caso, apague el vehículo, aguardar hasta el testigo de actuación del sistema HCSS se apague y efectúe una nueva maniobra de arranque del vehículo.</p>

Testigos de color verde en el módulo de instrumentos

Testigo	Qué significa	Qué hacer
	<p>LUCES DE POSICIÓN Y LUCES BAJAS</p> <p>El testigo se enciende y se activan las luces de posición o las luces bajas.</p> <p><i>Función "Follow me"</i></p> <p>Esta función permite mantener encendidas las luces durante 30, 60 ... 210 segundos después de colocar el dispositivo de arranque en posición STOP.</p>	<p>—</p>
	<p>FAROS ANTINIEBLA</p> <p>El indicador se enciende activando los faros antiniebla. (si está equipado).</p>	<p>—</p>
 	<p>LUZ DE GIRO IZQUIERDA O DERECHA</p> <p>El testigo se enciende cuando la palanca de mando de las luces de giro (indicadores de dirección) se desplaza hacia arriba (luz de giro derecha) o hacia abajo (luz de giro izquierda) o, junto con las luces de giro, cuando se pulsa el botón de las luces de emergencia.</p>	<p>—</p>

Testigos de color verde en el módulo de instrumentos

Testigo	Qué significa	Qué hacer
	<p>LUCES ALTAS El testigo se enciende activando las luces altas.</p>	<p>—</p>

Indicaciones de color rojo que se exhiben en pantalla (si así está equipada)

Testigo

Qué significa

Qué hacer



TEMPERATURA DEL LÍQUIDO DE REFRIGERACIÓN





Testigo destella.

En caso de marcha normal: Detenga el vehículo, apague el motor y compruebe que el nivel de agua en el interior del depósito no esté por debajo de la referencia MIN. En tal caso, esperar a que el motor se enfríe y, a continuación, abra lentamente y con cuidado el tapón y reabastezca con líquido de refrigeración, asegurándose de que éste se encuentre entre las referencias MIN y MAX indicadas en el depósito. Asimismo, compruebe que no haya pérdidas de líquido. Si al volver a arrancar, el testigo (o el icono en la pantalla) se enciende nuevamente, acuda a su Distribuidor Autorizado Peugeot.



En caso de uso forzado del vehículo (por ejemplo, en condiciones de conducción más exigentes): Reduzca la marcha y, si el testigo continúa encendido, detenga el vehículo. Esperar unos 2 ó 3 minutos, manteniendo el motor funcionando y ligeramente acelerado para favorecer la circulación del líquido de refrigeración y, a continuación, apagar el motor. Compruebe que el nivel del líquido sea correcto, como se ha descrito anteriormente.

NOTA: Si el motor funciona sin el líquido de refrigeración, su vehículo podrá sufrir serios daños. La reparación, en esos casos, no será cubierta por la garantía.

Indicaciones de color amarillo/ámbar que se exhiben en pantalla (si así está equipado)

Testigo		Qué significa		Qué hacer	
	FALLA EN EL SENSOR DE COMBUSTIBLE	El testigo destella.	ACUDA A SU DISTRIBUIDOR	Acuda lo antes posible a su Distribuidor Autorizado Peugeot.	
	AVERÍA EN LAS LUCES EXTERIORES	El testigo se enciende para señalar una falla en las siguientes luces: El testigo destella. • Luces de posición • Indicadoras de dirección (luces de giro) • Luces de freno • Luces de la matrícula		La falla puede resultar por una lámpara fundida, o del respectivo fusible de protección quemado, o de una interrupción en la conexión eléctrica. Reemplace la lámpara o el respectivo fusible. Ponerse en contacto con su Distribuidor Autorizado Peugeot.	
	AVERÍA EN EL SENSOR DE TEMPERATURA DEL LÍQUIDO DE REFRIGERACIÓN	El testigo destella.	DIRIGIRSE INMEDIATAMENTE A SU DISTRIBUIDOR	Dirigirse inmediatamente a su Distribuidor Autorizado Peugeot.	
	NIVEL DE COMBUSTIBLE INSUFICIENTE EN EL DEPÓSITO	El testigo destella.	REABASTECER EL DEPÓSITO DE COMBUSTIBLE	Reabastezca el depósito de combustible.	

Indicaciones de color blanco que se exhiben en pantalla (si así está equipado)

Testigo	Qué significa	Qué hacer
	<p>INDICACIÓN DE VELOCIDAD PARA CAMBIO DE MARCHAS (GEAR SHIFT INDICATOR, SI ASÍ ESTÁ EQUIPADO)</p> <p>El símbolo se enciende con la flecha hacia arriba o hacia abajo para indicar al conductor sobre el momento ideal para cambio de marchas.</p>	<p>Actúe en la transmisión para aumentar o reducir la marcha.</p>
	<p>INDICACIÓN DE LÍMITE DE VELOCIDAD EXCEDIDO (SI ASÍ ESTÁ EQUIPADO)</p> <p>El testigo se enciende cuando el vehículo supera el límite de velocidad configurado.</p>	<p>Reduzca la velocidad o establezca nuevo límite.</p>

SISTEMA DE DIAGNÓSTICO DE A BORDO

Sistema OBD

El Sistema de Diagnóstico de a bordo OBD (OBD - On Board Diagnosis) efectúa un diagnóstico continuo de los componentes relacionados con las emisiones de gas producidas por el vehículo. Además indica por medio del encendido del testigo  en el módulo de instrumentos, acompañada del mensaje en pantalla (si así está equipado), la condición de fallas de componentes del sistema de control del motor.

El sistema OBD tiene como objetivos:

- Mantener bajo control la eficiencia del sistema.
- Señalar un aumento de emisiones debido a un funcionamiento irregular del vehículo.

- Señalar la necesidad de sustituir los componentes deteriorados.

El sistema dispone también de un conector que permite la lectura de los códigos de error memorizados en la central electrónica, junto con una serie de parámetros específicos de diagnóstico y funcionamiento del motor.

Testigo de falla del sistema de diagnóstico de bordo/control del motor

En condiciones normales, al colocar el interruptor de ignición a la posición **MAR**, el testigo  (color ámbar/amarillo) se enciende y se debe apagar con el funcionamiento del motor.



Si el testigo permanece encendida, o se enciende durante la marcha, es indicación de funcionamiento imperfecto del sistema de control del motor. El encendido fijo de la luz indicadora indica mal funcionamiento en el sistema de alimentación/encendido, que podrá provocar aumento de emisiones del escape, posible pérdida de desempeño, conducción ineficiente y consumos elevados.

En esas condiciones, es posible continuar dirigiendo, siempre evitando esfuerzos del motor y altas velocidades. El uso prolongado del vehículo con la luz indicadora encendida puede causar daños al mismo. En ese caso, acuda a su Distribuidor Autorizado Peugeot.

Si el mal funcionamiento desaparece la luz indicadora se apaga, aunque el sistema memoriza la señalización.

Si la luz indicadora se enciende de modo intermitente es indicación de posible daño al catalizador. En caso de encendido, soltar el pedal del acelerador, reduciendo la velocidad, hasta que la luz indicadora se apague. Proseguir la marcha a velocidad reducida y acuda a su Distribuidor Autorizado Peugeot.

¡ADVERTENCIA!

- Si, cuando uno gira la llave a la posición **MAR**, y la luz de aviso  no se enciende, o se enciende de manera fija/intermitente durante la marcha, ponerse en contacto lo más pronto posible a su Distribuidor Autorizado Peugeot.
- La funcionalidad de la luz de aviso  puede comprobarse por el personal de control de tránsito o por programas oficiales de inspección de vehículos. Siempre siga las normas vigentes.

SEGURIDAD

- **CARACTERÍSTICAS DE SEGURIDAD ACTIVA 95**
 - Dispositivos 95
 - Sistema ABS (Sistema de frenos antibloqueo) 95
 - EBD - Distribución electrónica de frenado (si así está equipado) 97
 - Sistema de control electrónico de estabilidad (ESC, Electronic Stability Control, si así está equipado)..... 97
 - Sistema ASR (Antislip Regulation, si así está equipado)..... 99
 - Sistema MSR (Regulación de arrastre de motor, si así está equipado) 99
- **CINTURONES DE SEGURIDAD 100**
 - Descripción 100
 - Utilización de los cinturones de seguridad 101
 - Advertencias de uso de los cinturones de seguridad 102
 - Mantenimiento de los cinturones de seguridad ... 103
- **PRETENSORES 104**
 - Limitadores de carga 105
- **SISTEMA DE ALARMA DEL CINTURÓN DE SEGURIDAD 105**
 - Sistema SBR (Seat Belt Reminder) 105
 - Comportamiento de la luz de aviso del cinturón de seguridad 106
- **SEGURIDAD PARA NIÑOS 106**
 - Transporte de los niños con seguridad 106
 - Adecuación del dispositivo de retención infantil ... 108
- **SISTEMAS DE SEGURIDAD SUPLEMENTARIOS 110**
 - Bolsa de aire del lado del conductor 110
 - Descripción y funcionamiento 110
 - Bolsa de aire del lado del pasajero 114

CARACTERÍSTICAS DE SEGURIDAD ACTIVA

Dispositivos

En el sistema están presentes, en algunas versiones, los siguientes dispositivos de seguridad activa:

- ABS (Sistema de frenos antibloqueo)
- EBD (Distribución electrónica de frenado)
- ESC (Control electrónico de estabilidad)
- ASR (Regulación anti derrape)
- MSR (Regulación de arrastre de motor)
- Hill Holder (si así está equipado)

Para el funcionamiento de los sistemas, consultar las páginas siguientes.

Sistema ABS (Sistema de frenos antibloqueo)

El ABS (sistema antibloqueo de los frenos) es un dispositivo que evita que se bloqueen las ruedas permitiendo:

- Mejorar el control y la estabilidad del vehículo durante el frenado.
- Reducir al mínimo el espacio de frenado.
- Aprovechar al máximo la adherencia de cada neumático.

El sistema interviene en el frenado, cuando las ruedas están cerca del bloqueo, típicamente en condiciones de frenados de emergencia o en condiciones de baja adherencia, en las que los bloqueos pueden ser más frecuentes.

El ABS entra en funcionamiento cuando es solicitada la total capacidad de frenado del vehículo. El conductor es avisado a través de la pulsación del pedal del freno con ruidos de funcionamiento hidráulico. Ese comportamiento es completamente normal e indica que el sistema está activo.

En caso de cualquier anomalía, el sistema se desactiva automáticamente y sólo funciona el sistema de frenos convencional.

NOTA: En los vehículos equipados con ABS se debe utilizar exclusivamente llantas, neumáticos y pastillas de frenos del tipo y marca aprobados por el fabricante.

¡ADVERTENCIA!

El sistema ABS no puede contravenir las leyes naturales de la física y no puede incrementar la adherencia disponible en función del estado del camino. Conduzca con atención y prudencia.

Cuidados con el sistema ABS

- Desconecte la batería y módulos electrónicos en caso de soldaduras eléctricas en la carrocería.
- Retire la unidad de comando eléctrica cuando el vehículo se debe colocar en el horno de pintura (temperaturas superiores a 80°C).
- Desconecte los cables de la batería antes de cargarla o antes de cualquier reparación al sistema ABS.
- No quite o coloque la unidad de control con el interruptor de ignición.
- No desconecte la batería con el motor en funcionamiento.

NOTA: ATENCIÓN: El encendido del testigo (ABS) con el motor en funcionamiento indica normalmente una anomalía del sistema ABS. En este caso, el sistema de frenos mantendrá su eficiencia normal, pero sin la función antibloqueo de las ruedas. Evite frenadas bruscas.

Recomendamos llevar el vehículo a su Distribuidor Autorizado Peugeot más cercano, evitando frenadas bruscas.

¡ADVERTENCIA!

Si se produce el encendido del testigo (!) indicando nivel mínimo de fluido en el sistema de frenos, lleve el vehículo lo antes posible a su Distribuidor Autorizado Peugeot para comprobación del sistema. Conduzca siempre con seguridad.

Eventuales pérdidas de líquidos de frenos afectan el funcionamiento de los frenos, tanto al sistema convencional, como también al sistema ABS.

¡ADVERTENCIA!



- La eficiencia del sistema en términos de seguridad activa no debe inducir al conductor a correr riesgos innecesarios. La conducta a mantener al volante debe ser siempre la adecuada, según las condiciones atmosféricas y de visibilidad del camino, respetando las normas de circulación.
- Un excesivo uso del freno motor (marchas demasiado cortas con poca adherencia) podría hacer patinar las ruedas motrices. El sistema ABS no tiene ningún efecto en este tipo de deslizamiento de las ruedas.

NOTA: Si el sistema ABS entra en funcionamiento, significa que la adherencia del neumático sobre el pavimento es reducida respecto a lo normal. En este caso reduzca inmediatamente la velocidad por una más apropiada a las condiciones de adherencia presentes.

EBD - Distribución electrónica de frenado (si así está equipado)

El vehículo está equipado con distribución electrónica de frenado **EBD** (Electronic Brake Force Distribution), que permite repartir la acción de frenado entre las ruedas delanteras y traseras.

¡ADVERTENCIA!

- El encendido simultáneo de los testigos  y , con el motor en funcionamiento indica una anomalía del sistema EBD. En este caso, ante una frenada de emergencia se puede producir un bloqueo prematuro de las ruedas traseras, con la consiguiente posibilidad de derrape. Conduzca con mucha precaución hasta su Distribuidor Autorizado Peugeot más cercano para que controlen el sistema.
- El encendido solamente del testigo  con el motor en funcionamiento indica normalmente una anomalía solamente del sistema ABS. En este caso, el sistema de frenos mantiene su eficiencia normal, no existiendo, sin embargo, la función antibloqueo. En tales condiciones, también la funcionalidad del sistema EBD puede reducirse. También en este caso, se recomienda dirigirse inmediatamente a su Distribuidor Autorizado Peugeot más cercano, evitando frenadas bruscas.

Sistema de control electrónico de estabilidad (ESC, Electronic Stability Control, si así está equipado)

El sistema ESC mejora el control direccional y la estabilidad del vehículo bajo distintas condiciones de conducción.

El sistema ESC corrige el sobreviraje y el subviraje del vehículo, repartiendo el frenado en las ruedas apropiadas. Además de eso, también el par distribuido por el motor puede ser reducido de modo a mantener el control del vehículo.

El sistema utiliza sensores instalados en el vehículo para interpretar la trayectoria del vehículo.

Cuando la trayectoria deseada y la trayectoria real se alejan, el sistema ESC interviene comparando el subviraje o sobreviraje del vehículo.

- **Subviraje:** Ocurre cuando el vehículo está girando menos que el supuesto relativamente al ángulo del volante.
- **Sobreviraje:** Ocurre cuando el vehículo está girando más que el supuesto relativamente al ángulo del volante programado.

Intervención del sistema

La intervención del sistema es indicada por la intermitencia del testigo **ESC** en el módulo de instrumentos, para informar al conductor que el vehículo está en condiciones críticas de estabilidad y adherencia.

¡ADVERTENCIA!

Las prestaciones del sistema ESC no deben inducir al conductor a correr riesgos inútiles e injustificados. El tipo de conducción debe adaptarse siempre a las condiciones del firme de la carretera, a la visibilidad y al tráfico. La responsabilidad de la seguridad vial recae siempre en el conductor.

Activación del sistema

El sistema ESC se activa automáticamente al colocar el vehículo en marcha.

Señalizaciones de falla

En caso de eventual avería, el sistema ESC es automáticamente desactivado y se enciende el testigo ESC en el módulo de instrumentos y el LED del botón **ASR OFF** (consulte la sección "Testigos y señalizaciones" del capítulo "Tablero"). En ese caso, acuda a su Distribuidor Autorizado Peugeot.

¡ADVERTENCIA!

La eficiencia del sistema del sistema ESC no debe llevar al conductor a correr riesgos. La conducta que se debe mantener al volante debe ser siempre adecuada a las condiciones atmosférica y del camino, a la visibilidad, al tráfico y a las normas vigentes de tráfico.

Señalización de falla

Una eventual falla se indica por el encendido del testigo ESC en el módulo de instrumentos (consulte la sección "Testigos y señalizaciones" del capítulo "Tablero").

¡ADVERTENCIA!

- El sistema Hill Holder no es un freno de estacionamiento. No bajar del vehículo sin accionar el freno de estacionamiento, apagar el motor, seleccionar la primera marcha, y estacionar el vehículo con seguridad (para más información, consulte la sección "Freno de estacionamiento" en el capítulo "Arranque y operación").
- Para el correcto funcionamiento de los sistemas ESC y ASR es indispensable que los neumáticos sean de la misma marca y del mismo tipo en todas las ruedas, estén en perfectas condiciones y con la presión de acuerdo con lo previsto en el manual. Siga siempre las recomendaciones de este manual.

Sistema ASR (Antislip Regulation, si así está equipado)

El sistema ASR es parte integrante del sistema ESC e interviene automáticamente en caso de deslizamiento de una o de las dos ruedas motrices, ayudando al conductor a controlar el vehículo.

La acción sistema ASR es especialmente útil en las siguientes condiciones:

- Deslizamiento en curva de la rueda interna, debido a las variaciones dinámicas de la carga o a la aceleración excesiva.
- Excesiva potencia transmitida a las ruedas, aun debido a las condiciones de la superficie del camino.
- Aceleración en pisos resbaladizos.
- Pérdida de adherencia en piso mojado (acuaplano).

¡ADVERTENCIA!

El desempeño de la función ASR, en términos de seguridad activa, no debe inducir al conductor a correr riesgos inútiles e injustificados. La conducta al volante debe ser siempre adecuada a las condiciones de la carretera, a la visibilidad y al tráfico. La responsabilidad por la seguridad en la conducción es siempre del conductor del vehículo.

Sistema MSR (Regulación de arrastre de motor, si así está equipado)

Es un sistema, parte integrante del ESC, que evita el bloqueo de las ruedas motrices en caso de reducción brusca de marcha durante la desaceleración del vehículo.

El sistema automáticamente aplica par en el motor, sola-

mente el necesario para que no ocurra el bloqueo de las ruedas motrices, especialmente en condiciones de baja adherencia, en que el bloqueo de las ruedas motrices podría provocar la pérdida de control y estabilidad del vehículo.

Activación/desactivación del sistema ASR

El sistema ASR se activa automáticamente a cada arranque del motor.

Durante la marcha es posible desactivar y sucesivamente activar el botón **C** presionando el botón ubicado en la parte central del tablero.

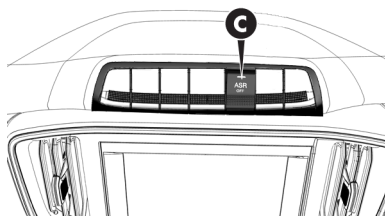

La desactivación del sistema se indica por el encendido del indicador LED en el botón **C** o por el encendido del testigo en el tablero, según la versión.

Desactivando el ASR durante la marcha, el mismo solamente se activará automáticamente, después que el conductor apague el vehículo y efectúe el arranque nuevamente.

¡ADVERTENCIA!

Para el correcto funcionamiento de los sistemas ESC y ASR es indispensable que los neumáticos sean de la misma marca y del mismo tipo en todas las ruedas, estén en perfectas condiciones y con la presión de acuerdo con lo previsto en el manual. siga siempre las recomendaciones de este manual.

CINTURONES DE SEGURIDAD

Descripción

NOTA:

- Preste la máxima atención a la información provista en las páginas siguientes. De hecho, es de fundamental importancia que los sistemas de protección sean utilizados del modo correcto para garantizar la máxima seguridad posible al conductor y a los pasajeros.

- Para acceder a la descripción sobre la regulación de las cabeceras, consulte "Cabeceras" en el capítulo "Conocimiento del vehículo".

Todos los lugares en los asientos del vehículo están equipados con cinturones de seguridad con tres puntos de fijación, con respectivo carrete.

El mecanismo del carrete interviene bloqueando el cinturón en caso de frenada brusca o de fuerte desaceleración debido a un choque. Esta característica permite, en condiciones normales, el libre deslizamiento de la correa en el cinturón, de modo que se adapte perfectamente al cuerpo del ocupante.

El conductor y todos los pasajeros deben respetar la legislación local relativa a la obligatoriedad de uso y forma de utilización de los cinturones de seguridad.

Abróchese siempre el cinturón de seguridad antes de empezar un viaje.

Utilización de los cinturones de seguridad

Abrochase el cinturón de seguridad manteniendo el cuerpo erecto y apoyado en el respaldo del asiento.

Para abrocharse los cinturones, introduzca la lengüeta de enganche **A** en la hebilla **B** hasta percibir un ruido de bloqueo.

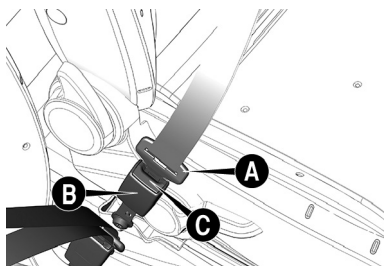

Si al abrocharse el cinturón el mismo se bloquea, es necesario dejar que se enrolle un poco y volver a ponerlo evitando maniobras bruscas.

Para desabrocharse los cinturones, presione el botón **C** y acompañe el cinturón mientras se enrolla para evitar que entre torcido en el carrete.

¡ADVERTENCIA!

No presione el botón **C** durante la marcha. Observar siempre las recomendaciones de este manual.

Con el vehículo estacionado en pendientes con inclinación pronunciada, el carrete puede bloquearse, lo que es

normal. Además de eso, el mecanismo retráctil automático bloquea el cinturón cada vez que se desliza rápidamente, en caso de frenadas bruscas, impactos y curvas a altas velocidades.

Advertencias de uso de los cinturones de seguridad

¡ADVERTENCIA!

- Para garantizar la máxima protección a los ocupantes del vehículo, se recomienda mantener el respaldo en la posición lo más derecho posible y el cinturón bien adherido al tórax y a las caderas.
- Para garantizar el correcto funcionamiento del cinturón, no utilice el asiento excesivamente reclinado durante los recorridos del vehículo. Abrocharse siempre los cinturones de seguridad, tanto en los lugares delanteros como traseros (si así está equipado). Viajar sin utilizar los cinturones abrochados aumenta el riesgo de lesiones graves, o de muerte, en caso de choque o vuelco.
- Si el cinturón de seguridad se somete a un gran esfuerzo, como después de un accidente, por ejemplo, ello deberá sustituirse completamente junto con las fijaciones, tornillos y el sistema pretensor.
- Realice la sustitución aunque en el cinturón no haya daños visibles, porque estos equipos pueden haber perdido sus propiedades de resistencia.

El conductor y todos los ocupantes del vehículo deben respetar la legislación local referente a la obligatoriedad y a los modos de uso de los cinturones. Siempre abróchese los cinturones de seguridad antes de empezar un viaje.

El uso de los cinturones es necesario también para las mujeres embarazadas: para ellas y para el bebé el riesgo de lesiones en caso de colisión es menor si están con los cinturones abrochados.

Las mujeres embarazadas deben colocar la parte inferior del cinturón mucho más abajo, de modo que pase por debajo del vientre. Es necesario mantener la máxima distancia posible entre el vientre y el volante, sin perjudicar el acceso a los pedales y al volante.

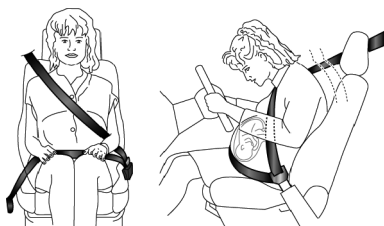

La correa del cinturón de seguridad no debe estar retorcida. La parte superior debe pasar sobre el hombro y atravesar diagonalmente el tórax. La parte inferior debe adherirse a las caderas y no al abdomen del ocupante. No utilizar dispositivos (resortes, cojinetes, etc.) que impidan el contacto de los cinturones de seguridad con el cuerpo de los ocupantes.

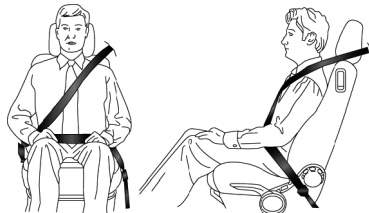

Cada cinturón de seguridad debe ser utilizado sólo por una persona: no transportar niños en los brazos de los pasajeros utilizando los cinturones de seguridad para la protección de ambos. De modo general, no apretar ningún objeto a la persona.



Mantenimiento de los cinturones de seguridad

Para el correcto mantenimiento de los cinturones de seguridad, observar atentamente los siguientes avisos:

- Utilice siempre los cinturones con la cinta bien extendida, sin retorcerla; comprobar que estén en perfectas condiciones y que deslice libremente, sin obstáculos.
- Compruebe el funcionamiento del cinturón de seguridad del siguiente modo: abroche el cinturón y tire del mismo con fuerza.

- Después de un accidente con una cierta importancia, sustituya el cinturón de seguridad utilizado aunque no presente daños aparentes. Sustituya también el cinturón de seguridad en caso de activación de los pretensores.
- Para limpiar los cinturones de seguridad, no utilice detergentes fuertes, blanqueadores, colorantes ni cualquier otro producto químico que pueda debilitar el tejido del cinturón. Lávelos a mano con agua y jabón o neutro, enjuagarlos y dejarlos secar a la sombra.
- Evite que los carretes se mojen: su correcto funcionamiento se garantiza sólo si no sufren infiltraciones de agua.
- Sustituya el cinturón de seguridad cuando presente marcas de deterioro o cortes.

PRETENSORES

Descripción

Los cinturones de seguridad delanteros del vehículo están equipados con pretensores para que, en caso de choque frontal violento, recojan la correa del cinturón de seguridad unos pocos centímetros, asegurando así la perfecta adherencia de los cinturones al cuerpo de los ocupantes, antes de iniciar la acción de retención.

La activación efectiva de los pretensores se conoce como retroceso de la correa del cinturón hacia el carrete.

Durante la intervención del pretensor se puede notar una leve emisión de humo que no es nociva y no indica un principio de incendio.

El pretensor no requiere mantenimiento o lubricación: cualquier modificación de sus condiciones originales invalida su eficiencia.

Si, debido a eventos naturales excepcionales (inundaciones, mareas altas, etc.), el dispositivo recibe agua o barro, es necesario acudir a su Distribuidor Autorizado Peugeot para su sustitución.

NOTA: Para recibir la máxima protección de la acción del pretensor, mantener el cinturón de seguridad bien pegado al tronco y cadera.

¡ADVERTENCIA!

- El pretensor se utiliza una sola vez. Después de utilizarlo, acuda a su Distribuidor Autorizado Peugeot para el reemplazo total de los dispositivos, incluyendo los cinturones de seguridad.

¡ADVERTENCIA!

- Bajo ninguna circunstancia se debe desmontar o intervenir en los componentes del pretensor.
- Cualquier reparación debe hacerse por personal calificado y habilitado. Acuda siempre a su Distribuidor Autorizado Peugeot.
- Instalaciones que causan impactos, vibraciones o calentamiento (temperaturas superiores a 100°C por un máximo de 6 horas) en el área del pretensor pueden causar daños o la activación del sistema. No se incluyen en estas condiciones las vibraciones producidas por carreteras irregulares o cuando uno pasa accidentalmente sobre obstáculos como bordes, lomas, etc. Para cualquier mantenimiento o reparación, acuda siempre a su Distribuidor Autorizado Peugeot.

NOTA: La activación de los pretensores es posible si se el vehículo sufre fuertes choques relacionados al área inferior de la carrocería (por ej. choques violentos contra aceras, caídas del vehículo en baches, etc.).

Limitadores de carga

Para aumentar la protección en caso de accidente, los carretes de los cinturones de seguridad delanteros tienen, en su interior, un dispositivo que les permite dosificar la fuerza que actúa sobre el pecho y los hombros durante la acción de retención de los cinturones en el caso de un impacto frontal.

SISTEMA DE ALARMA DEL CINTURÓN DE SEGURIDAD**Sistema SBR (Seat Belt Reminder)**

El sistema SBR advierte al conductor de la falta de colocación de su cinturón de seguridad.

El sistema advierte de que los cinturones de seguridad no han sido puestos, a través de señales visuales (encendido de luces de aviso en el módulo de instrumentos y de íconos en la pantalla) y a través de una indicación acústica (consulte los párrafos siguientes).

NOTA: No es posible desactivar la alarma de cinturones de seguridad desabrochados.

Comportamiento de la luz de aviso del cinturón de seguridad

Cuando se coloca el interruptor de ignición en la posición **MAR**, el testigo  (vea imagen a continuación) destellará durante unos segundos, cualquiera que sea la condición de los cinturones de seguridad delanteros.

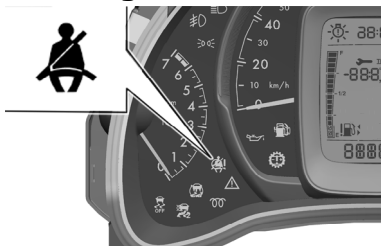

Cuando el vehículo se detiene, si el cinturón de seguridad en el lado del conductor se suelta, la luz sigue encendida de manera fija.

Cuando se supera el límite de 12 km/h durante unos segundos (variables dependiendo de las condiciones del vehículo), en el caso de que el cinturón de seguridad del conductor no esté abrochado, una señal acústica se activa simultáneamente con destello de la luz de aviso .

Una vez activado, este ciclo de indicaciones sigue activo durante 96 segundos, (independientemente de la velocidad del vehículo) o hasta que se abroche el cinturón de seguridad.

Cuando se engrana la marcha atrás durante el ciclo de advertencias, la señal acústica se desactiva y la luz de aviso se enciende con luz fija. El ciclo de las indicaciones se reactiva tan pronto la velocidad supera de nuevo los 12 km/h, durante 96 segundos.

SEGURIDAD PARA NIÑOS

Transporte de los niños con seguridad

Todos los niños cuyas características físicas (edad, altura y peso) les impiden de utilizar los cinturones de seguridad con los que está equipado el vehículo originalmente, deben protegerse por dispositivos de retención adecuados, siguiendo rigurosamente las instrucciones del fabricante del dispositivo.



¡ADVERTENCIA!

- **PELIGRO GRAVE** ☒: Las sillas y sistemas de retención para niños que se montan en sentido contrario al de la marcha no deben montarse en el asiento delantero del pasajero si la bolsa de aire frontal del lado pasajero está activo. La activación de la bolsa de aire en caso de colisión podría producir lesiones mortales al niño transportado, independientemente de la gravedad del impacto.
- Por lo tanto, se recomienda transportar siempre a los niños sentados en su propia sillita en los asientos traseros, ya que es la posición más protegida en caso de impacto.

NOTA:

- El transporte de niños en el asiento delantero sólo es permitido en casos previstos según la legislación en vigor. En esos casos, se debe observar las recomendaciones de uso para cada grupo de dispositivos de retención infantil, conforme se describe en la tabla de montaje, en este capítulo.
- Al transportar niños en el vehículo compruebe siempre la legislación den vigor en el país y sus determinaciones.
- Para utilizar un dispositivo de retención infantil instalado contra el sentido de marcha (sillita en la que el niño quede con la espalda hacia la parte delantera del auto) en el asiento delantero, en caso de excepción permitido por la legislación actual, deshabilite la bolsa de aire del pasajero, siguiendo las instrucciones del capítulo "Seguridad", en el apartado "Sistemas de seguridad suplementarios" en este manual.

Para la mejor protección en caso de choque, todos los ocupantes deben viajar sentados y protegidos por los sistemas de retención adecuados (cinturones de seguridad, dispositivos de retención infantil, etc.).

NOTA:

- Cada sistema de retención es proyectado exclusivamente para la seguridad de una persona; nunca transportar dos o más niños en un dispositivo de retención infantil al mismo tiempo.

- Nunca transporte niños en los brazos y nunca utilice el mismo cinturón para protección de más de un ocupante al mismo tiempo.
- Siempre asegúrese que los cinturones no están apoyados en el cuello del niño.
- No permitir que el niño utilice el cinturón de seguridad diagonal debajo de los o detrás de la espalda.

Durante todos los recorridos de utilización del vehículo, garantizar que el niño permanezca con los cinturones adecuadamente abrochados.

En caso de accidente, sustituir el dispositivo de retención infantil por un nuevo.

NOTA: Se recomienda comprobar con su Distribuidor Autorizado Peugeot la disponibilidad de dispositivos de retención infantil de la Línea de Accesorios Peugeot, específicamente desarrollados para uso en los vehículos Peugeot.

Compruebe si el dispositivo de retención infantil es compatible con su vehículo y consultar en la tabla de montaje las posiciones posibles para instalación. Siga correctamente la información de instalación del manual de montaje suministrado por el proveedor del dispositivo de retención infantil.

NOTA: Nunca pegue o superponga ningún material en los dispositivos de retención infantil. Tal práctica puede perjudicar el funcionamiento adecuado de los mismos y ofrecer riesgos al niño.

Aún sin utilizarse, los dispositivos de retención infantil deben estar correctamente fijados para evitar su desplazamiento en el interior del vehículo; o si prefiere, puede quitarlos interior del vehículo cuando no estén en uso.

NOTA: Nunca mueva los asientos cuando haya un niño sujeto a un dispositivo de retención infantil. Realice todos los ajustes antes de colocar el niño en el dispositivo de retención infantil.

Adecuación del dispositivo de retención infantil

NOTA: No utilice dispositivos de retención infantil que no puedan ser correctamente instalados en su vehículo. Estos dispositivos deben estar perfectamente fijados por los cinturones o por el sistema Isofix/Anclaje superior y no deben sufrir interferencia de otras partes internas del vehículo. Verifique siempre el manual del equipamiento para realizar el montaje correctamente.



Tabla de uso

TIPO DE DISPOSITIVO / GRUPOS DE PESO	ADECUACIÓN PARA EL NIÑO
Sillita de bebé / Grupos 0, 0+	Sillita de bebé / Grupos 0, 0+ hasta 1 año de edad / (até 13 kg) (*)
Sillita/ Grupos 1, 2	Entre 1 y 4 años / Grupo 1 (9 a 18 kg), Grupo 2 (15 a 25 kg) (*)
Asiento de elevación / Grupo 3	Entre 4 y 7,5 años / (de 22 a 36 kg) (*)

(*) Conforme límite máximo definido por el fabricante del dispositivo.

NOTA: La tabla de utilización se basa en informaciones generales y posee carácter informativo. Revise siempre en el manual de su dispositivo de retención infantil la correcta adecuación para el niño.

Tabla de montaje

Categoría	Asiento delantero (pasajero)
Grupo 0/0+ (< 13 kg)	U (*)
Grupo 1 (9 a 18 kg)	U (**)
Grupo 2 (15 a 25 kg)	U (**)
Grupo 3 (22 a 36 kg)	U (**)

U = Instalación compatible con sistemas universales (utilizando el cinturón de seguridad).

(*) = Mueva el asiento del pasajero delantero a la posición lo más atrás posible. Instalación permitida solamente con bolsa de aire desactivada.

(**) = Mueva el asiento del pasajero delantero a la posición inmediatamente delante de la columna donde se fija el cinturón de seguridad, garantizando que la correa está tensa después de la instalación del dispositivo de retención infantil.

NOTA:

- Para la correcta instalación, coloque la cabecera en

la posición más alta para evitar interferencia entre la cabecera y el dispositivo de retención infantil. Para acceder a la descripción sobre la regulación de las cabeceras, consulte "Cabeceras" en el capítulo "Conocimiento del vehículo".

- En caso de retiro de la cabecera, se debe volver a colocarlo siempre que el asiento no esté con un sistema de retención instalado. Observe siempre las instrucciones de montaje del manual del dispositivo de retención infantil.

¡ADVERTENCIA!

GRAVE PELIGRO: Nunca instale sistemas de protección para niños en el asiento delantero del pasajero y orientada hacia atrás cuando la bolsa de aire del pasajero está activa. En caso de colisión, la activación de la bolsa de aire puede lesionar gravemente o mortalmente al niño.

SISTEMAS DE SEGURIDAD SUPLEMENTARIOS

Bolsa de aire del lado del conductor

Los sistemas de seguridad suplementarios se componen de bolsas de aire para conductor y pasajero.

Descripción y funcionamiento

La bolsa de aire es un dispositivo constituido por una cojinete de aire que se infla instantáneamente, situado en el centro del volante para el conductor y en el tablero de instrumentos para el pasajero.

La bolsa de aire no sustituye el cinturón de seguridad. Se trata de un dispositivo suplementario que se acciona exclusivamente en caso de impacto frontal violento. El accionamiento reduce el riesgo de contacto entre la cabeza/el tórax del ocupante contra el volante/tablero del vehículo, a causa de la violencia del choque.

La activación de la bolsa de aire produce calor y libera una pequeña cantidad de polvo. Este polvo no es nocivo y no supone peligro de incendio.



¡ADVERTENCIA!

La bolsa de aire no se activa en los casos de impactos frontales menos violentos, choques laterales, choques traseros o contra obstáculos amortiguadores que absorban el impacto. En esos casos los ocupantes son protegidos por los cinturones de seguridad, que deben ser siempre usados.

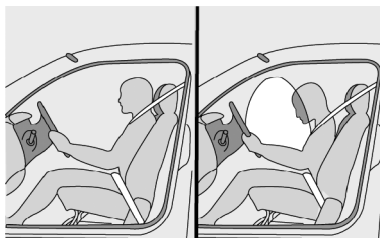
La eficiencia del sistema de bolsa de aire es controlada constantemente por una central electrónica. En caso de cualquier anomalía se enciende el testigo .



¡ADVERTENCIA!

Si, cuando uno coloca el interruptor de ignición en la posición **MAR**, y la luz de aviso  no se enciende, o se enciende de manera fija/intermitente durante la marcha, póngase en contacto lo más pronto posible con su Distribuidor Autorizado Peugeot. La funcionalidad de la luz de aviso  puede comprobarse por el personal de control de tránsito o por programas oficiales de inspección de vehículos. Siempre siga las normas vigentes.

Cualquier mantenimiento en el sistema de bolsas de aire debe ser realizado únicamente por personal especializado en su Distribuidor Autorizado Peugeot.

¡ADVERTENCIA!

No aplique adhesivos u otros objetos en el volante ni sobre el alojamiento de la bolsa de aire en el lado pasajero. No viaje con objetos sobre las piernas o delante del tórax, ni con pipas, lápices, etc. en la boca. En caso de choque en la que se active la bolsa de aire, podrían herirle gravemente.

El correcto funcionamiento del sistema de bolsa de aire es garantizado solamente si todas las limitaciones relativas a capacidades y disposiciones de cargas fueran respetadas.



¡ADVERTENCIA!

- Conduzca siempre con las manos apoyadas sobre el aro del volante de manera que, si se activa la bolsa de aire, este pueda inflarse sin encontrar obstáculos que podrían herirle gravemente. No conduzca con el cuerpo inclinado hacia adelante, mantenga el respaldo en posición vertical apoyando bien la espalda.
-  **GRAVE PELIGRO:** En los vehículos equipados con bolsa de aire del lado del pasajero, no coloque en sentido contrario a la marcha del vehículo (hacia atrás) las sillas de sujeción para niños. Siempre siga la legislación vigente.

¡ADVERTENCIA!

- Para no alterar la sensibilidad del sistema de bolsas de aire, evite la instalación en el vehículo de defensas, protecciones frontales y/o laterales, accesorios no originales o componentes no previstos por el fabricante. Podrían interferir en el funcionamiento de la bolsa de aire, alterando el comportamiento originalmente previsto para ese dispositivo.

NOTA:

- Las bolsas de aire frontales y/o laterales (si así está equipado) pueden activarse cuando el vehículo se ve sometido a fuertes impactos que afecten a la parte baja de la carrocería (por ejemplo, impactos violentos contra los bordes, aceras, caídas del vehículo en baches grandes, etc.).
- La activación de las bolsas de aire libera una pequeña cantidad de polvo: este polvo no es nocivo ni supone un peligro de incendio. Sin embargo, el polvo podría irritar la piel y los ojos: en ese caso, lávese con jabón neutro y agua.
- La eficacia del sistema de bolsas de aire es constantemente verificada por una central electrónica. En caso de alguna anomalía, el testigo se enciende , o destella el testigo ; en esos casos, buscar inmediatamente a su Distribuidor Autorizado Peugeot.
- En caso de accidente en el cual se haya activado cualquiera de los dispositivos de seguridad, procure a buscar a la Red de Asistencia Peugeot para sustituir los que se hayan activado y para verificar la integridad de la instalación.

Todas las intervenciones de control, reparación y sustitución relativas a los airbags deben realizarse en su Distribuidor Autorizado Peugeot.

En caso de desguace del vehículo, acuda a su Distribuidor Autorizado Peugeot para desactivar la instalación.

En caso de cambio de propiedad del vehículo es indispensable que el nuevo propietario tenga conocimiento de las modalidades de uso y de las advertencias sobre la bolsa de aire, y que reciba el presente manual del propietario.

NOTA: La activación de los pretensores y las bolsas de aire se ordena de forma diferenciada, según el tipo de impacto. La falta de activación de uno o varios de éstos no es un indicador de un funcionamiento incorrecto del sistema.

¡ADVERTENCIA!

- Con el interruptor de ignición en posición **MAR** incluso con el motor apagado, las bolsas de aire pueden activarse, aunque el vehículo esté parado, si fuera golpeado por otro vehículo en marcha. Por lo tanto, aunque el vehículo esté parado, no se deben colocar niños en el asiento delantero. Cabe destacar por último que, si el interruptor de ignición se encuentra en posición **STOP**, ningún dispositivo de seguridad (bolsas de aire o pretensores) se activa como consecuencia de un impacto; por tanto, la no activación de dichos dispositivos en estos casos no puede ser considerada como un indicador de un funcionamiento incorrecto del sistema.
- Al colocar el interruptor de ignición a la posición **MAR** se enciende el testigo  apagándose después de algunos segundos. Si el testigo no se enciende o permanece encendido durante la marcha, acuda inmediatamente a un Distribuidor Autorizado Peugeot.
- La intervención de la bolsa de aire frontal está prevista para impactos de mayor intensidad respecto a la que conlleva la intervención de los pretensores. Por lo tanto, para impactos comprendidos en los intervalos entre los dos umbrales de activación es normal que se activen solo los pretensores.
- La bolsa de aire no sustituye los cinturones de seguridad, sino que aumenta su eficacia. Asimismo, dado que las bolsas de aire frontales no intervienen en caso de impactos frontales a baja velocidad, impactos laterales, impactos traseros o vuelcos, los ocupantes están protegidos, además de las bolsas de aire laterales (si así está equipado), por los cinturones de seguridad, que siempre deben estar abrochados.
- Si el vehículo ha sido robado o ha sufrido un intento de robo, si sufrió actos de vandalismo o inundaciones, llévelo a su Distribuidor Autorizado Peugeot para que se compruebe su sistema de bolsa de aire. Siga siempre las recomendaciones de este manual.

NOTA: En el caso de un accidente en el cual se haya activado el airbag, se recomienda no manejar, sino remolcar el vehículo a su Distribuidor Autorizado Peugeot para sustituir el dispositivo y los cinturones de seguridad. No desconecte la central electrónica del cableado, tampoco desconectar la batería, estando el interruptor de ignición en la posición **MAR**, pues la central memoriza esas condiciones como fallas del sistema.

Bolsa de aire del lado del pasajero

La bolsa de aire del lado del pasajero está diseñada y calibrada para mejorar la protección de una persona que esta usando el cinturón de seguridad

Su volumen, en el momento de máximo llenado, rellena la mayor parte del espacio entre el tablero y el pasajero.

En caso de colisión, una persona que no está usando los cinturones de seguridad avanza y puede entrar en contacto con la bolsa en la fase de apertura, con una protección ciertamente inferior a la que podría ser ofrecida.

La bolsa de aire no es un sustituto de los cinturones de seguridad, por eso se recomienda usarlos siempre.

Para desactivación de la bolsa de aire del lado del pasajero, navegar en el menú principal hasta la opción "Desactivación del airbag" en el ordenador de a bordo y proceder del siguiente modo:

Activación/desactivación de la bolsa de aire frontal del pasajero



Esta función permite activar o desactivar la bolsa de aire frontal del lado del pasajero a través de los botones ▲ y ▼ en el conjunto de botones ubicado en la parte superior del tablero.

Para efectuar la activación/desactivación de la bolsa de aire del lado del pasajero, se debe proceder del siguiente modo:

- Presione el botón MENU ESC para acceder al MENÚ.
- Navegue hasta la ventana de activación/desactivación de la bolsa de aire frontal del lado del pasajero.
- Seleccione la opción de activación (ON) o desactivación (OFF) de la bolsa de aire del pasajero a través de los botones ▲ o ▼.
- Confirme seleccionando la opción "Sí" o "No" para desactivar la bolsa de aire del pasajero.
- Presione la tecla MENU ESC para volver al menú principal y memorizar la opción seleccionada.
- El testigo de exclusión de bolsa de aire se apagará/encenderá en el módulo de instrumentos, dependiendo de la selección efectuada.

NOTA: La ventana a para confirmar o no será exhibida solamente en el caso de desactivación de la bolsa de aire.

ARRANQUE Y OPERACIÓN

■ ARRANQUE DEL MOTOR	118
• Procedimiento inicial.....	118
• Motor no arranca.....	119
• Calentamiento del motor luego del arranque.....	119
• Arranque después de inactividad prolongada.....	120
■ RECOMENDACIONES PARA APAGAR EL MOTOR	121
• Procedimientos.....	121
■ FRENO DE ESTACIONAMIENTO	121
• Freno manual.....	121
■ TRANSMISIÓN MANUAL	123
• Descripción	123
• Indicación de velocidad económica para cambio de marchas (GSI, Gear Shift Indicator).....	124
■ ASISTENCIA DE ESTACIONAMIENTO	125
• Sensores de estacionamiento (si así está equipado)	125
■ REABASTECIMIENTO DEL VEHÍCULO.....	127
• Procedimiento.....	127
• Reabastecimiento.....	130
• Procedimiento de reabastecimiento.....	130
■ REMOLQUE	132
• Arrastre de remolques	132
■ CONSEJOS DE MANEJO.....	134
• Informaciones generales.....	134
• Ahorro de combustible	134
• Estilo de manejo	135
• Transporte de pasajeros	137
• Transporte de animales.....	137
• Gases de escape	137
• Utilización del vehículo en vías no pavimentadas.....	138

- Uso del vehículo en tramos inundados 139

ARRANQUE DEL MOTOR

Procedimiento inicial

¡ADVERTENCIA!

El motor consume oxígeno y emite anhídrido carbónico, óxido de carbono y otros gases tóxicos. Es peligroso hacer funcionar el motor en lugares cerrados.

Antes de poner el interruptor de ignición en **MAR**, ajuste el asiento, los espejos retrovisores interno y externos, y colóquese y abróchese correctamente el cinturón de seguridad.

Para efectuar el arranque del motor se debe seguir los procedimientos descritos a continuación:

1. Verifique si el freno de estacionamiento está accionado.
2. Presione el pedal del freno y manténgalo presionado.
3. Presione el pedal del embrague hasta el final de su recorrido y manténgalo presionado.
4. Coloque el selector de cambios en punto muerto.
5. Coloque el interruptor de ignición en la posición **MAR** y espere hasta que los testigos se apaguen.
6. Coloque el interruptor de ignición a la posición **AVV** y suelte dejando que la llave regrese a la posición **MAR** en cuanto el motor empiece a funcionar.

NOTA: El motor de arranque nunca debe ser "arrastrado".

- Si el motor no funciona en el primer intento de arranque, aguarde un minuto antes de realizar un segundo intento. Si el motor no arranca en el quinto intento, no insista más y acuda a su Distribuidor Autorizado Peugeot. Nunca presione el pedal del acelerador para arrancar el motor.

NOTA: Para preservar el motor de arranque, nunca lo "arrastre" o lo utilice para mover el vehículo.

¡ADVERTENCIA!

- Hasta que el motor se pone en marcha, el servofreno se encontrará activo. Por lo tanto, se deberá pisar el pedal del freno con más fuerza de lo habitual.
- Para los vehículos con convertidor catalítico se debe evitar completamente el arranque con empujones, remolque o aprovechando las bajadas. Estos procedimientos podrían dañar irreparablemente el convertidor catalítico.

¡ADVERTENCIA!

- Algunos cuidados son necesarios durante el periodo de asentamiento.
- Durante el asentamiento, es decir, en los primeros 1.600 km (1.000 millas), se recomienda no exigir al motor el máximo de sus prestaciones (por ej. aceleraciones, recorridos demasiado largos a régimen máximo, frenadas de emergencia, etc.).
- Con el motor apagado, no deje el interruptor de ignición en la posición MAR. Esta actitud evita el consumo de energía de la batería no deseado.
- Los "aceleraciones" antes de apagar el motor no sirven para nada. Además de eso, aumentan el consumo de combustible inútilmente y son perjudiciales para el motor.

Motor no arranca**Avisos**

No intente hacer arrancar el motor dejando combustible u otro líquido inflamable en el interior de la toma de aire del cuerpo de aceleración; esta operación puede dañar el motor y herir personas que estén en los alrededores.

No intentar hacer arrancar el motor remolcando o empujando el vehículo. Estas maniobras pueden provocar la entrada de combustible en el convertidor catalítico que, en el arranque del motor, podría inflamarse, llevando a un sobrecalentamiento y daños al mismo convertidor.

En caso de batería descargada, es posible efectuar un arranque de emergencia conectándola, a través de cables adecuados, a una batería auxiliar o a la batería de otro vehículo. Sin embargo, esta maniobra puede ser peligrosa si se realiza de modo incorrecto. Consulte la sección "Arranque de emergencia" en el capítulo "En emergencia".

Calentamiento del motor luego del arranque

Proceda del siguiente modo:

- Ponga lentamente en movimiento el vehículo, haciendo girar el motor en régimen promedio, sin aceleraciones bruscas.
- Evite buscar, desde los primeros kilómetros, el rendimiento máximo. Se recomienda esperar hasta que el indicador de temperatura del líquido de refrigeración del motor empiece a subir.

NOTA:

- Aún con la adopción de modernos sistemas de inyección y encendido electrónico en los motores a explosión, pueden ocurrir pequeñas variaciones en los primeros instantes de funcionamiento o en los arranques en pendientes (oscilación de ralentí, pequeñas fallas, ruidos o pequeñas vibraciones), principalmente con vehículo cargado. Se trata de una característica considerada normal, propia de los motores, sobre todo en los motores alimentados con alcohol. La utilización de combustible de calidad insuficiente puede acentuar esas características a punto de dejarlas más perceptibles por parte del usuario.
- El motor del vehículo solamente llegará a un grado de funcionamiento que pueda ser considerado regular cuando alcance la temperatura estándar de funcionamiento, la cual será alcanzada minutos después del arranque, dependiendo de las condiciones externas de tráfico y temperatura ambiente.

Arranque después de inactividad prolongada

Cuando el vehículo no es encendido o manejado durante por lo menos 35 días, se recomienda tener los siguientes cuidados. Para efectuar el arranque del motor, proceda del siguiente modo:

- Coloque el interruptor de ignición a la posición **AVV** y vuelva a la posición **MAR** luego que el motor arranque. Si el motor no arranca en 10 segundos, vuelva a colocar el interruptor de ignición a la posición **STOP** y aguarde de 10 a 15 segundos, antes de repetir la maniobra de arranque.
- Si el motor no arranca dentro de 10 segundos, volver a colocar la llave de arranque en la posición **STOP**, aguarde 5 segundos y deje que el motor de arranque se enfríe y luego repita el procedimiento de arranque.
- Si el motor no arranca después de 8 intentos, deje que se enfríe el motor de arranque durante por lo menos 10 segundos y luego repita el procedimiento.

NOTA: Un arranque después de inactividad prolongada del vehículo particularmente difícil puede también ser provocada por la parcial descarga de la batería. En ese caso, consultar el apartado "Partida de emergencia" en el capítulo "En emergencia".

RECOMENDACIONES PARA APAGAR EL MOTOR

Procedimientos

Para apagar el motor, proceda del siguiente modo:

- Estacione el vehículo de manera que no represente un peligro para el tráfico.
- Presione el pedal del embrague y engrane una marcha.
- Con el motor en ralentí, coloque el interruptor de ignición a la posición **STOP**.

NOTA:

- Evite los acelerones antes de apagar el motor, pues provocan un consumo inútil de combustible, no tienen ninguna utilidad y son perjudiciales.
- Con el motor apagado, no deje el interruptor de ignición en la posición **MAR**.
- Después de un recorrido difícil y severo, es mejor dejar el motor en ralentí antes de apagarlo unos momentos, para que descienda la temperatura del motor.

¡ADVERTENCIA!

- No acelere el motor a altas revoluciones, ni lo acelere súbitamente cuando en la fase de calentamiento. Adicionalmente, en los primeros kilómetros del recorrido no exija el rendimiento máximo.
- No haga funcionar el motor sin filtro de aire.

FRENO DE ESTACIONAMIENTO

Freno manual

El vehículo está equipado con un freno de estacionamiento mecánico con accionamiento manual.

La palanca del freno de estacionamiento se ubica entre los asientos delanteros.

Para accionar el freno de estacionamiento, tire de la palanca **A** hacia arriba hasta que se bloquee en el diente necesario para inmovilizar completamente el vehículo.

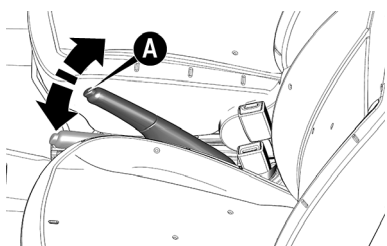
**NOTA:**

- Antes de bajar del vehículo, active siempre el freno de estacionamiento.
- Para estacionar el vehículo, apagar el motor, accionar el freno de estacionamiento, engranar la 1ª marcha y oriente las ruedas hacia la acera. Si el vehículo está estacionado en una pendiente pronunciada (inclinación severa), se aconseja bloquear las ruedas con una en las ruedas.
- Independiente de los tiempos indicados en la tabla del "Plan de mantenimiento programado", y sin perjuicio de esos, siempre que es necesario hacer un esfuerzo mayor para accionar el freno de estacionamiento de su vehículo, acuda a su Distribuidor Autorizado Peugeot para hacer la regulación.

¡ADVERTENCIA!

- Durante las maniobras de estacionamiento en carreteras con inclinación, es imprescindible activar el freno de estacionamiento, la primera marcha si está en pendiente, la marcha atrás si está en bajada y girar las ruedas delanteras. Si se estaciona el vehículo en inclinaciones pronunciadas, bloquear las ruedas con un calce o cuña.
- **NUNCA** deje a niños solos en el vehículo. Observe siempre las recomendaciones de este manual.

Si se acciona el freno de estacionamiento con el pedal de freno presionado, se puede percibir un ligero movimiento del pedal.

Con el freno de estacionamiento activado y el interruptor de ignición en la posición **MAR**, en el cuadro de instrumentos se ilumina el testigo (ⓘ).

¡ADVERTENCIA!

No maneje el vehículo con el freno de estacionamiento accionado. Esa actitud podría provocar graves daños al sistema de frenado.

Desenganche manual del freno de estacionamiento

- Levante ligeramente la palanca **A** y apriete el botón de desenganche.
- Mantener apretado el botón y bajar la palanca. El testigo (ⓘ) se apaga.

NOTA: Cuando estacione el vehículo, siempre acople el freno de estacionamiento para evitar lesiones o daños provocados por el movimiento o incontrolado del vehículo.

TRANSMISIÓN MANUAL

Descripción

¡ADVERTENCIA!

- Para cambiar de marcha correctamente, se debe pisar a fondo el pedal del embrague. Por lo tanto, en la zona del piso debajo de los pedales no debe haber nada que obstaculice su recorrido: asegúrese de que las alfombras estén siempre bien extendidas y no interfieran con los pedales.
- No maneje el vehículo con la mano apoyada sobre la palanca de cambio. Aunque sea poco el peso de la mano, puede desgastar a los elementos internos de la caja de cambios con el paso del tiempo.

Para engranar las marchas, pise hasta el fondo en el pedal del embrague y coloque el selector de cambios en la posición deseada (el dibujo con la posición de las marchas se encuentra en el pomo de la palanca).

Para engranar la marcha atrás a partir de la posición de punto muerto, levante el anillo **A** situado bajo el pomo y al mismo tiempo mueva la palanca hacia la derecha y luego hacia atrás, según la posición indicada por el símbolo ↻ en el pomo de la palanca.

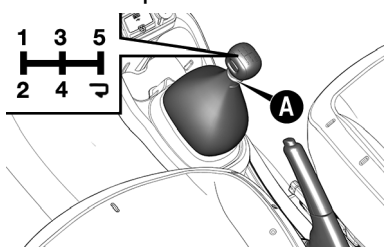

¡ADVERTENCIA!



- El sistema de control de inyección electrónica no evita daños al motor, a la transmisión y al embrague debido a altas revoluciones en el motor en caso de reducciones de marchas no adecuadas, ya sea las realizadas de forma intencional o accidental. Por ejemplo:
 - Por error, cuando el vehículo estuviere en alta velocidad o con el motor en altas revoluciones, reducir de una marcha alta a una marcha muy baja (por ejemplo: reducir de la 5ª marcha a la 3ª o a la 2ª marcha).
 - En una pendiente descendente larga, con la transmisión en punto muerto (neutral), acopla una marcha muy baja, no compatible con la velocidad del vehículo.
- En esas condiciones, las revoluciones del motor aumentarán considerablemente, superando los límites de tolerancia y seguridad, dañando componentes internos del motor, transmisión y embrague. En esos casos, en los que ocurre lo que se denomina técnicamente sobre aceleración, las reparaciones necesarias no son cubiertas por la garantía del vehículo.
- La reducción de marchas durante la conducción del vehículo debe siempre ser efectuada a la próxima marcha inmediatamente inferior y con las revoluciones del motor no muy elevadas.

NOTA:

- Engrane la marcha atrás sólo cuando el vehículo esté totalmente detenido. Con el motor encendido, antes de engranar la marcha atrás, aguarde al menos 2 segundos con el pedal del embrague totalmente presionado, para evitar que los engranajes se dañen.
- El pedal de embrague debe utilizarse exclusivamente para el cambio de marchas. No conduzca con el pie apoyado en el pedal del embrague aunque ligeramente. En algunas circunstancias, la electrónica de control del pedal del embrague puede intervenir interpretando esta acción de conducción como una falla.

Indicación de velocidad económica para cambio de marchas (GSI, Gear Shift Indicator)

Este vehículo posee un dispositivo que recomienda al conductor sobre el momento ideal para el cambio las marchas, a través de las siguientes señales indicativas, que aparecerán en la parte superior derecha de la pantalla LCD, privilegiando el máximo ahorro de combustible y un eficiente uso del motor:

- : Reducir marcha – vehículo en bajas revoluciones.
- : Aumentar marcha – vehículo en bajas revoluciones.

ASISTENCIA DE ESTACIONAMIENTO

Sensores de estacionamiento (si así está equipado)

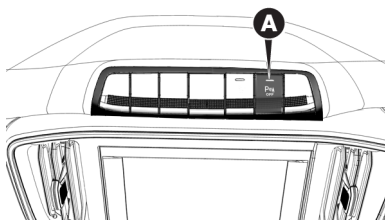

El botón **E** desactiva la señal sonora del sensor de estacionamiento.

- LED encendido: señal sonora del sensor de estacionamiento desactivada.
- LED apagado: señal sonora del sensor de estacionamiento activada.

El sistema de asistencia de estacionamiento, presente en algunas versiones, detecta y avisa al conductor sobre la presencia de obstáculos en la parte posterior del vehículo.

A través de cuatro sensores alojados en la defensa trasera, indicados en la imagen por las flechas, el sistema verifica la distancia entre el vehículo y eventuales obstáculos; el conductor es advertido por una señal acústica intermitente, que entra en funcionamiento automático cuando se acopla la marcha atrás, aumentando la frecuencia de la señal en relación a la disminución de distancia.



El sonido de la señal acústica (zumbador) se convierte en continuo cuando la distancia existente entre el vehículo y el obstáculo es inferior a los 30 cm.

La señal acústica deja de funcionar gradualmente si la distancia del obstáculo aumenta. La secuencia de las señales acústicas permanece constante si la distancia detectada permanece sin variación, mientras, si esta situación se presenta para los sensores laterales, la señal se interrumpe después de unos 3 segundos para evitar, por ejemplo, señalizaciones a lo largo de las paredes.

NOTA: En caso de anomalía del sistema, el conductor es avisado por el encendido del testigo  junto con el mensaje que se visualiza en la pantalla (si está presente).

Distancias de detección:

- Radio de acción central.... 150 ± 10 cm
- Radio de acción lateral..... 60 ± 10 cm

Si los sensores detectan más de un obstáculo, la centralita de control señala el que se encuentra a una distancia menor.

¡ADVERTENCIA!

- La responsabilidad en las maniobras de estacionamiento y otras maniobras peligrosas es siempre y exclusivamente del conductor. Al efectuar estas maniobras, revise siempre que no hayan personas (sobre todo niños), ni animales. El sistema de asistencia debe considerarse sólo una ayuda al conductor, el cual no deberá nunca disminuir la atención durante las maniobras potencialmente peligrosas aunque se efectúen a baja velocidad. Además de eso, conduzca siempre con una velocidad moderada, de modo que pueda frenar a cualquier momento en caso de presencia de un obstáculo.
- Para el correcto funcionamiento del sistema de asistencia al estacionamiento, es indispensable que los sensores colocados en la defensa estén siempre limpios, sin barro, suciedades, nieve o hielo. Solamente de esta manera se podrán hacer las maniobras con seguridad.
- Durante la limpieza de los sensores, preste mucha atención para no rayarlos ni dañarlos; por lo tanto, no usar paños secos, ásperos o duros. Los sensores deben lavarse con agua limpia y eventualmente con champú para automóviles. En las estaciones de lavado que utilizan máquinas de limpieza con chorro de vapor a alta presión, limpie los sensores manteniendo el pulverizador a más de 10 cm de distancia.
- La instalación aleatoria de remolques puede perjudicar el funcionamiento del sistema. Utilizar siempre accesorios genuinos.

NOTA:

- Durante las maniobras de estacionamiento tenga siempre la máxima atención a los obstáculos que podrían encontrarse fuera del área de detección de los sensores o debajo de las defensas, así como a componentes del mismo vehículo ubicados fuera del área de detección, que podrían impactarse contra otros obstáculos. Durante la realización de la maniobra, reduzca el volumen o apague el sistema de audio, si así está equipado, cuyo sonido podría interferir en la audición de las señales sonoras emitidas por los sensores de estacionamiento.
- Los sensores pueden enviar indicaciones erróneas por el daño que han sufrido los mismos o a causa de suciedad, nieve o hielo depositados en los sensores o por los sistemas de ultrasonidos (por ej. frenos neumáticos de camiones o martillos neumáticos) presentes en los alrededores, o aún por condiciones ambientales diferenciadas (por ej. , lluvia fuerte).
- Es necesario tener atención especial cuando se acople al vehículo un remolque, caracterizando una situación distinta para los sensores de estacionamiento, que podrán detectar la unidad acoplada como si fuera un obstáculo, señalando la condición al conductor. Cerciorarse de que el espacio para maniobras sea seguro, una vez que en esa situación los sensores de estacionamiento no serán eficaces.

REABASTECIMIENTO DEL VEHÍCULO

Procedimiento

Antes de realizar el reabastecimiento de combustible, es importante cerciorarse de que el tipo de combustible utilizado sea correcto.

Apague el motor antes de reabastecer combustible.

Si el motor presenta funcionamiento irregular o el vehículo sufre sacudidas durante la marcha, la causa puede ser la presencia de combustible insuficiente o baja en el depósito. En ese caso, conduzca el vehículo hasta su Distribuidor Autorizado Peugeot más cercano, a velocidad moderada y sin exigirle mucho del motor. Si esos inconvenientes ocurren luego después de un reabastecimiento de combustible en una estación de servicio, apague inmediatamente el motor y acuda a su Distribuidor Autorizado Peugeot, a fin de evitar daños más graves al motor o a otros sistemas del vehículo.

¡ADVERTENCIA!

- Asegúrese del origen del combustible y utilice solamente combustible con calidad certificada, adquirido en estaciones de servicio de la red de distribuidores que dispongan de programas de certificación de calidad transparentes.
- Asegúrese del origen del combustible y utilice solamente combustible con calidad certificada, adquirido en estaciones de servicio de la red de distribuidores que dispongan de programas de certificación de calidad transparentes.
- Utilizar combustible con especificación no adecuada o de baja calidad podrá afectar las prestaciones del vehículo, además de provocar daños irreversibles al sistema de inyección y otros posibles daños al motor, no cubiertos por la garantía.
- Utilice únicamente el combustible con especificación establecida según Legislación Federal vigente a la fecha de la fabricación del vehículo.
- Eventuales daños en los componentes de los sistemas de emisiones, alimentación y otros daños en el mismo motor debido al uso de combustible fuera de las especificaciones, combustible contaminado, adulterado o con presencia de plomo o aditivos metálicos a base de manganeso, no serán cubiertos por la garantía.
- No añada aditivos recomendados para otros tipos de combustible al depósito de combustible del vehículo, pues hay riesgo de daños graves al convertidor catalítico, inyectores, sensores y al mismo motor. La garantía del vehículo no cubrirá esos daños.

NOTA: Durante la conducción, el encendido del testigo  puede indicar falla en el sistema de inyección/OBD o en el convertidor catalítico, con aumento del consumo de combustible, reducción de la potencia del motor y aumento de emisiones. Para saber lo que hacer en esos casos, consulte "Luces de advertencia y mensajes" en el capítulo "Conociendo su tablero de instrumentos".

¡ADVERTENCIA!

- No coloque ningún objeto/tapón no diseñado expresamente para el vehículo en el extremo de la boquilla. El uso de objetos/tapas no apropiados puede causar aumentos de presión dentro del depósito, creando condiciones de peligro.
- No acerque a la boca del depósito, llamas vivas ni cigarrillos encendidos: peligro de incendio. No se incline demasiado a la boca del depósito, podría inhalar vapores nocivos.

¡ADVERTENCIA!

- No coloque ningún objeto/tapón no diseñado expresamente para el vehículo en el extremo de la boquilla. El uso de objetos/tapas no apropiados puede causar aumentos de presión dentro del depósito, creando condiciones de peligro.
- No acerque a la boca del depósito, llamas vivas ni cigarrillos encendidos: peligro de incendio. No se incline demasiado a la boca del depósito, podría inhalar vapores nocivos.
- No utilice el teléfono celular/smartphone cerca de la bomba de aprovisionamiento de combustible. Posible riesgo de incendio.

Los dispositivos anticontaminantes exigen el uso exclusivo de gasolina sin plomo.

¡ADVERTENCIA!

No añada otro tipo de combustible en el depósito. Utilice sólo combustible homologado para uso en automóviles. Otros tipos de gasolina podrían dañar irreversiblemente el convertidor catalítico.

NOTA: Si el vehículo es conducido en otros países, cerciorarse de que aprovisionamiento se haga siempre con gasolina que no contenga plomo en su composición.

¡ADVERTENCIA!

- NUNCA introduzca, ni en casos de emergencia, combustible no homologado en el depósito. Siga las recomendaciones de este manual.
- Un convertidor catalítico ineficiente provoca emisiones nocivas en el escape. Además de eso, podrá contaminar el medio ambiente.
- El interruptor de ignición debe encontrarse apagado mientras se hace el reabastecimiento de combustible. Ese procedimiento tiene el objetivo de garantizar el funcionamiento correcto del sistema y evitar errores de indicación en el tablero de instrumentos.

Reabastecimiento

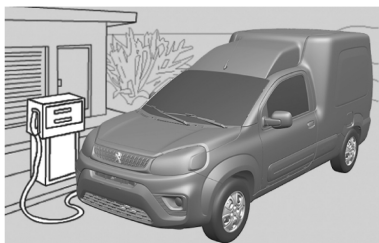

Para garantizar el reabastecimiento correcto del depósito, efectúe dos operaciones automáticas (desarme) del surtidor de combustible sin retirarlo de la boca de llenado. Consulte la legislación vigente en su localidad.

Evite posteriores operaciones de reabastecimiento que puedan provocar averías en el sistema de alimentación.

Mantenga la tapa del depósito de combustible siempre bien cerrada y no sustituir la por otra de tipo diferente.

NOTA: El combustible que escurre accidentalmente durante el reabastecimiento, además de ser contaminante, puede dañar la pintura del vehículo. Evite escurrimientos en la zona de la tapa de combustible.

¡ADVERTENCIA!

No se debe realizar el reabastecimiento en el modo manual del surtidor, pues el espacio de dilatación en el interior del depósito de combustible podrá ser llenado de forma incorrecta. Ese procedimiento puede provocar, en caso de aumento de temperatura, derrame, olor a combustible y daños al sistema de control de emisiones evaporativas.

Procedimiento de reabastecimiento

Apertura de la cubierta

La tapa de reabastecimiento de combustible puede ser abierta mecánicamente o a través de apertura/cierre centralizado (si así está equipado).

- Mecánicamente: Abra la tapa **A**, presionándola en el punto indicado por la flecha. Para algunas versiones, utilice la llave en el sentido antihorario (si está equipado) para abrir la tapa de la boca de reabastecimiento de combustible.
- A través de la apertura/cierre centralizado: Desbloquee la tapa a través del transmisor remoto de apertura de las puertas, presionando el botón  en el telecomando o actuando en la manija interna para desbloqueo centralizado de las puertas.

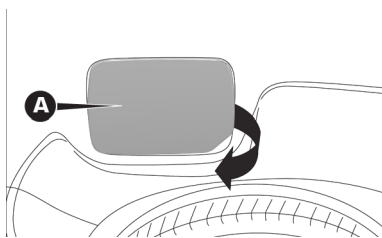

Para realizar el reabastecimiento, proceda del siguiente modo:

- Gire la tapa de la boca **B** en el sentido antihorario hasta que se desaloje completamente.

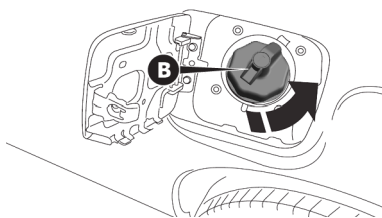

- Tras haber quitado la tapa **B**, colocarla en el soporte **C** sobre la puerta.

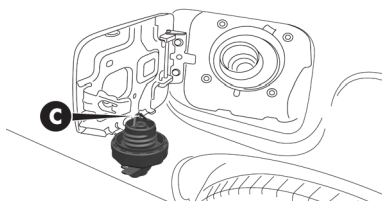

- Inserte la pistola despachadora en la boca del depósito y efectuar el reabastecimiento.
- Cuando termine el reabastecimiento, antes de quitar la pistola despachadora del depósito, aguardar al menos 10 segundos para permitir que el combustible fluya en el interior del depósito.
- Quite el surtidor de aprovisionamiento de la boca de llenado del depósito y cierre la tapa **B** girándola en el sentido horario hasta su completo cierre indicado por el sonido de "clac".
- Cierre la tapa **A**.

REMOLQUE

Arrastre de remolques

¡ADVERTENCIA!

- El sistema ABS del vehículo no controla el sistema de frenos del remolque. Por lo tanto, tenga especial cuidado sobre superficies resbaladizas.
- Nunca modifique el sistema de frenado del vehículo para control del sistema de remolque. El sistema de frenado del remolque debe ser completamente independiente del sistema hidráulico del vehículo.
- STELLANTIS no se responsabiliza por la garantía de repuestos y accesorios no originales instalados en el vehículo. La instalación inadecuada de repuestos y accesorios puede resultar en daños a la carrocería, no siendo cubiertos por la garantía.

NOTA:

- Para el arrastre de remolques, el vehículo debe tener un gancho de remolque homologado y un sistema eléctrico adecuado. La instalación debe ser realizada por personal especializado de su Distribuidor Autorizado Peugeot.
- Instale espejos retrovisores específicos y/o suplementarios respetando la legislación local vigente.
- Recuerde que el arrastre de remolque reduce la capacidad máxima de un vehículo para superar subidas, aumenta las distancias de frenado y los tiempos para completar un rebase, de acuerdo al peso total del vehículo.
- En los recorridos en bajada, engrane una marcha más baja, en vez de usar constantemente el freno.
- El peso que ejerce el remolque en el gancho de remolque del vehículo reduce en iguales valores la capacidad de carga del mismo vehículo. Por una cuestión de seguridad y para no superar el peso máximo remolcable, es necesario tener en consideración el peso del remolque en plena carga, incluyendo los accesorios y los equipaje personal.
- Respetar los límites de velocidad para los vehículos coN remolque. En todo caso, al velocidad máxima no debe superar los 100 km/h.
- Un eventual freno eléctrico u otro dispositivo debe ser alimentado directamente por la batería a través de un cable con sección no inferior a 2,5 mm².
- Además de derivaciones eléctricas se admite conectar al sistema eléctrico del vehículo solamente el cable

para la alimentación de un eventual freno eléctrico y el cable para una lámpara de iluminación interna del remolque con potencia no superior a 15 W. Para las conexiones utilizar la central preinstalada con cable de batería con sección no inferior a 2,5 mm².

- Eventuales intervenciones realizadas en el sistema eléctrico del vehículo deben ser realizadas exclusivamente en su Distribuidor Autorizado Peugeot.
- El uso de cargas auxiliares diferentes de las luces externas (por ej. freno eléctrico, etc.) debe ser realizada con el motor en funcionamiento.
- Consulte la legislación vigente sobre la utilización de dispositivos de remolque.

Puntos de fijación del gancho de remolque (si así está)

El remolque debe ser instalado utilizando la predisposición original en el vehículo para recibir el gancho (si así está equipado).

Los puntos de fijación indicados por las flechas deben ser siempre respetados en la instalación posterior del gancho de remolque.

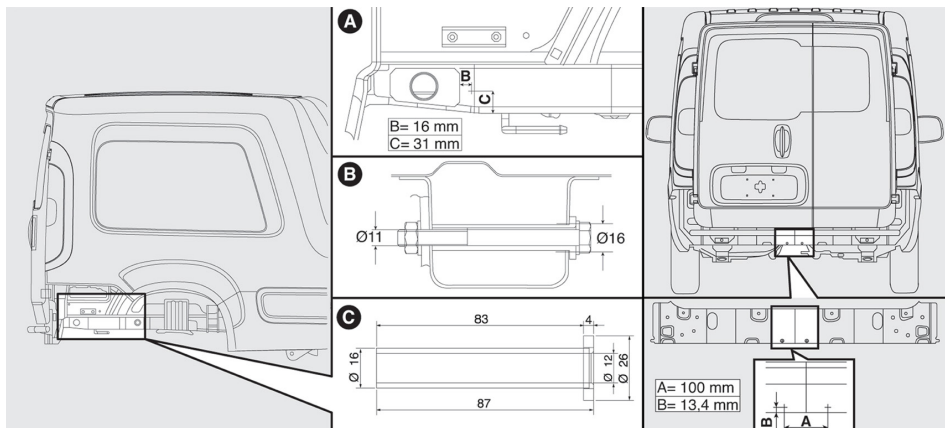

NOTA: Los puntos están indicados en sólo uno de los lados. Para colocación del gancho, fije los dos lados. Monte el gancho para remolque según las instrucciones del fabricante.

Uso de malacates

El conjunto de soporte y malacate se puede instalar en vehículo a criterio del propietario. Si fuere necesaria su utilización, hay un local apropiado en la parte trasera del vehículo, utilizando la misma predisposición para el remolque, para recibir el dispositivo. Para una debida insta-

lación del dispositivo de soporte y malacate es necesario desmontar y montar piezas del vehículo, por lo que es necesario conocimiento técnico y herramientas especiales.

¡ADVERTENCIA!

Para instalación posterior del dispositivo de soporte y grúa, acuda siempre a su Distribuidor Autorizado Peugeot. La instalación incorrecta del dispositivo puede provocar riesgos de accidentes.

CONSEJOS DE MANEJO

Informaciones generales

Stellantis ha realizado notables esfuerzos para conseguir que vehículo garantice la máxima seguridad de los pasajeros. Sin embargo, el comportamiento del conductor sigue siendo un factor decisivo para la seguridad en la carretera.

A continuación, encontrará algunas normas muy sencillas para viajar con total seguridad en distintas condiciones. Seguramente muchas le resultarán familiares, sin embargo, será muy útil que lea todo con mucha atención.

Ahorro de combustible

A continuación se muestran algunos consejos prácticos que conducen a un ahorro de combustible y a una contención de las emisiones nocivas.

Mantenimiento del vehículo

Las condiciones de mantenimiento del vehículo presentan un factor muy importante, que incide directamente sobre el consumo de combustible, la tranquilidad de marcha y la vida útil de vehículo. Por eso, es importante cuidar del mantenimiento, llevando el vehículo a su distribuidor Autorizado Peugeot para hacer las revisiones y operaciones previstas en el plan de mantenimiento programado de su Póliza de Garantía.

Neumáticos

Controlar periódicamente la presión de los neumáticos con un intervalo no superior a 4 semanas: si la presión es demasiado baja, el consumo de combustible es más alto, debido a que la resistencia a la rodadura es mayor.

Cargas innecesarias

No viaje con el compartimiento de carga sobrecargado.

El peso del vehículo y su distribución influyen fuertemente en el consumo y en la estabilidad. El peso del vehículo y su distribución afectan fuertemente los consumos y la estabilidad.

Dispositivos eléctricos

Utilice dispositivos eléctricos sólo por el tiempo necesario. Faros adicionales, limpiaparabrisas y el ventilador del sistema de aire acondicionado (si así está equipado) consumen una cantidad notable de corriente, provocando un aumento del consumo de combustible (hasta 25% más durante la circulación urbana).

Aire acondicionado

El uso del aire acondicionado provoca un aumento del consumo. Cuando la temperatura exterior permite, utilice preferiblemente sólo la ventilación.

Accesorios aerodinámicos

El uso de accesorios aerodinámicos no certificados para este fin, pueden influir negativamente en la aerodinámica y el consumo.

Estilo de manejo

Intervención

No deje calentar el motor con el vehículo parado, en marcha lenta o en altas rotaciones: en estas condiciones, el motor se calienta más lentamente, aumentando el consumo y las emisiones. Se aconseja arrancar y comenzar la marcha lentamente, evitando las altas rotaciones, de esta manera, el motor se calentará más rápidamente.

Maniobras innecesarias

Evitar acelerar cuando el auto se detiene en semáforos o antes de apagar el motor. Esta última maniobra, así como el "doble embrague", son innecesarios y provocan el aumento del consumo y la contaminación.

Cambio de marchas

Tan pronto las condiciones de tráfico lo permitan, utilice las marchas más altas. El uso de marchas bajas para obtener una buena respuesta del motor provoca un inevitable incremento en el consumo. Del mismo modo, insistir en mantener marchas altas cuando el vehículo está en una velocidad baja, además de aumentar el consumo y la emisión de contaminantes, acelera el desgaste del motor.

NOTA: Para algunas versiones, el cambio de marchas mas eficiente es indicado en la pantalla del módulo de instrumentos a través del dispositivo GSI (Gear Shift Indicator). Vea "Transmisión manual" en este capítulo.

Velocidad máxima

Lo ideal es que intente mantener una velocidad uniforme, en lo posible, evitando frenadas y reanudaciones innecesarias y que consumen combustible y aumentan la emisión de contaminantes. Se recomienda adoptar un modo de manejo que sea prudente, tratando de anticipar las maniobras para evitar un peligro inminente y de respetar la distancia segura de los vehículos que viajan delante de usted.

Aceleración

Acelerar violentamente, de forma que el motor funcione a altas revoluciones, es perjudicial particularmente para el consumo de combustible, las emisiones contaminantes y la durabilidad del vehículo; se recomienda acelerar progresivamente y no sobrepasar el régimen de par máximo del motor.

Condiciones de uso

Recorridos muy cortos y arranques frecuentes con el motor en frío hacen que el motor no alcance la temperatura ideal de funcionamiento, lo que se traduce en un aumento en el consumo y en la emisión de sustancias nocivas entre 15 a 30%.

Situación del tráfico y de las condiciones de las carreteras y autopistas

El consumo elevado de combustible se vincula directamente al tráfico pesado, especialmente en las grandes ciudades, donde se maneja durante la mayor parte del tiempo, con marchas bajas y paradas frecuentes en semáforos.

Los caminos sinuosos, como caminos de montaña, o trechos en mal estado de conservación, también influyen negativamente en el consumo.

Paradas o interrupciones en el tráfico

Durante las paradas prolongadas motivados por el tráfico parado, lo mejor es apagar el motor.

Transporte de pasajeros

NOTA:

- Es extremadamente peligroso dejar a los niños dentro del vehículo estacionado cuando la temperatura exterior es demasiado alta. El calor en el interior del habitáculo puede traer consecuencias graves o incluso la muerte.
- Nunca viaje en el compartimiento de carga. En caso de accidente, las personas que están en él quedarían expuestas al riesgo de lesiones graves o incluso la muerte.
- Asegúrese de que todos los ocupantes del vehículo usen cinturones de seguridad bien abrochados y que los niños estén bien posicionados en sus sistemas de protección.

Transporte de animales

La acción de las bolsas de aire puede ser peligrosa para un animal que está en el asiento delantero. Así, se recomienda transportar a los animales en el interior de jaulas adecuadas fijadas en compartimiento de carga.

Además, acuérdesese que, en caso de frenado repentino o de un accidente, el animal que no se transporta de manera bien segura puede proyectarse para el interior del habitáculo, con riesgo de herirse a si mismo y herir a los ocupantes del vehículo.

Gases de escape

Las emisiones del escape son muy peligrosas y pueden ser letales. Contienen monóxido de carbono, un gas incoloro e inodoro que, si se inhala, puede causar desmayos y envenenamientos.

Para evitar la inhalación de monóxido de carbono, siga las instrucciones abajo:

- No mantenga el motor en marcha en espacios cerrados.
- Si es esencial para permanecer a bordo del vehículo que está parado y con el motor en marcha, ajustar el sistema de ventilación/ calefacción y accionar el ventilador con el selector de recirculación seleccionado en . Activar la velocidad máxima del ventilador.

El mantenimiento adecuado del sistema de escape es la mejor protección contra infiltración de monóxido de carbono en el habitáculo.

Si se detecta algún ruido anormal en el sistema de escape, la presencia de gases de escape en el interior del habitáculo o si la carrocería o la parte trasera del vehículo tienen algún daño, mandar que se compruebe todo el sistema de escape y las áreas cercanas para identificar los componentes que puedan estar rotos, dañados, deteriorados o que se hayan desplazado de su correcta posición de montaje. Para estas intervenciones, acuda a su Distribuidor Autorizado Peugeot.

Fallas en las soldaduras o conexiones sueltas puede permitir la infiltración de gas de escape en el interior del habitáculo.

Compruebe el sistema de escape siempre que el vehículo se lubrique o se cambie su aceite. Reemplace los componentes según sea necesario. Para estas intervenciones, acuda a su Distribuidor Autorizado Peugeot.

Utilización del vehículo en vías no pavimentadas

¡ADVERTENCIA!

La presencia de material abrasivo en los frenos puede provocar un desgaste excesivo o comprometer su correcto funcionamiento. Si el vehículo fue conducido en ambientes particularmente polvorientos, solicite una revisión a los frenos y realice limpieza si fuere necesario.

Los recorridos todoterreno someten el vehículo a un mayor esfuerzo respecto a las carreteras convencionales.

Tras recorrer un trayecto todoterreno, compruebe que el vehículo no haya sufrido daños. En concreto, compruebe lo descrito a continuación:

- Inspeccione cuidadosamente la parte inferior de la carrocería del vehículo. Examine los neumáticos, la estructura de la carrocería, la dirección, las suspensiones y el sistema de escape para detectar posibles daños.
- Inspeccionar el radiador para localizar posibles restos de barro o residuos: si están presentes, eliminarlos.
- Comprobar que los elementos de fijación (tornillos, pernos) de los componentes de la transmisión, la dirección, las suspensiones y el bastidor no estén flojos o sueltos: si lo estuvieran, acuda a su Distribuidor Autorizado Peugeot.
- Compruebe que no se hayan enganchado plantas o arbustos: podrían incendiarse o causar daños a los tubos, las juntas y el eje de transmisión.
- Después de un uso prolongado en terrenos con lodo, arena, cuerpos de agua o similares, compruebe y lim-

pie lo antes posible el radiador, el ventilador, los discos y las pastillas de los frenos, y examinar el estado de los neumáticos.

- Si después del uso en terrenos con barro o similares se observan vibraciones, comprobar que en las ruedas no haya cuerpos extraños enganchados que podrían afectar la alineación.

Uso del vehículo en tramos inundados

La travesía de tramos inundados se debe evitar. En casos de extrema emergencia, se debe tener la máxima atención para garantizar la seguridad y evitar daños al vehículo. En caso de que entre agua por el sistema de aspiración del motor, graves daños serán provocados, además de otras posibles averías en los sistemas de transmisión y eléctricos. Ante la necesidad de transponer tramos anegados, antes de iniciar, buscar conocer la profundidad del agua según las recomendaciones a continuación.



NOTA:

- Si existe la necesidad de atravesar tramos inundados, no supere la velocidad de 8 km/h, evitar hacerlo si la profundidad es superior a la referencia del centro de las ruedas o como máximo 40 cm. Utilizar siempre la primera marcha controlando la velocidad para reducir al mínimo la formación de olas.
- **ATENCIÓN:** Olas formadas por otros vehículos pueden aumentar el nivel del agua repentinamente.
- Antes de realizar la travesía, observe atentamente la fuerza de la corriente y la profundidad del agua. Viajar con el vehículo por tramos inundados o arroyos es un procedimiento de alto riesgo, incluso para la salud física de los ocupantes, además de provocar graves daños al vehículo.
- Corrientes muy fuertes, aunque poco profundas, pueden arrastrar el vehículo, provocando pérdida de tracción y llevándolo a partes con mayor profundidad, facilitando la absorción de agua por el motor del vehículo.
- De ninguna manera el motor puede admitir agua, que provoca una obstrucción hidráulica, y consecuente

bloqueo y rotura de componentes internos, causando una detención inmediata. La garantía no cubre tal situación.

En caso de inundaciones con rápida e imprevista posibilidad de aumento de profundidad del agua y formación de corrientes, para garantizar la seguridad de los ocupantes se recomienda **NO** intentar hacer la travesía del mismo. En esas situación, conduzca el vehículo hasta una ubicación segura hasta que el nivel del agua disminuya para iniciar la travesía.

No seguir estas recomendaciones puede provocar daños al vehículo y sus componentes.

EN CASO DE EMERGENCIA

- **LUCES DE ADVERTENCIA DE PELIGRO 143**
 - Luces de emergencia 143
- **SUSTITUCIÓN DE LUCES..... 143**
 - Si se apaga una luz exterior..... 143
 - Indicaciones generales 143
 - Tipos de lámparas..... 145
 - Grupo de luces delanteras 146
 - Repetidores laterales..... 148
 - Faros antiniebla (si así está equipado)..... 148
 - Grupo de luces traseras 148
 - Si se apaga una luz interior 149
- **FUSIBLES 151**
 - Descripción 151
 - Posición de los fusibles 151
 - Central portafusibles principal
(al lado de la batería) 152
 - Caja de fusibles distribución (sobre la batería) 153
- **CAMBIO DE NEUMÁTICOS 156**
 - Detenga el vehículo..... 156
 - Retire la rueda de repuesto de su
compartimiento 158
 - Retire el gato y las herramientas necesarias para
el procedimiento de cambio de los neumáticos . 158
 - Información importante 158
 - Procedimientos para el cambio de la rueda
con neumático pinchado..... 160
 - Almacenamiento del gato, el triángulo y la rueda
con el neumático pinchado 162
- **ARRANQUE DE EMERGENCIA..... 163**
 - Información general 163
 - Arranque con batería auxiliar..... 164
 - Arranque con maniobras de inercia 167

- **SISTEMA DE BLOQUEO DE COMBUSTIBLE.....167**
 - Generalidades 167
- **REABASTECIMIENTO DE COMBUSTIBLE EN.....
SITUACIÓN DE EMERGENCIA 168**
 - Procedimientos..... 168
- **SOBRECALENTAMIENTO DEL MOTOR..... 168**
 - Procedimientos..... 168
- **REMOLCANDO EL VEHÍCULO169**
 - Situaciones de emergencia 169
 - Recomendaciones importantes 171
- **EXTINTOR DE INCENDIO
(SI ASÍ ESTÁ EQUIPADO)172**
 - Recomendaciones 172

LUCES DE ADVERTENCIA DE PELIGRO

Luces de emergencia

Control

Presione el botón **B**  para activar/desactivar las luces de emergencia.

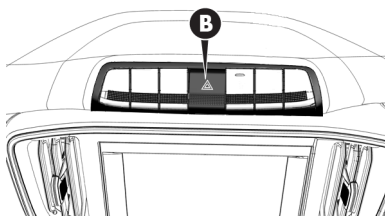

Con las luces de emergencia activadas, se observa la intermitencia de los testigos .

NOTA: El uso de las luces de emergencia es reglamentado por el código de tránsito del país en que el vehículo circula: Siga todas las prescripciones de la legislación.

Señalización de frenado de emergencia (función ESS, si así está equipado)

En caso de frenado de emergencia, se activan automáticamente las luces de emergencia y en el módulo de instrumentos se encienden los testigos .

Las luces se desactivan automáticamente en el momento en que el frenado no tiene más carácter de emergencia.

SUSTITUCIÓN DE LUCES

Si se apaga una luz exterior

¡ADVERTENCIA!

Las reparaciones o modificaciones en la instalación eléctrica realizadas incorrectamente y sin tener en cuenta las características técnicas de la instalación pueden causar fallas en el funcionamiento con riesgo de incendio.

A continuación se describen los procedimientos para sustitución de lámparas.

Indicaciones generales

Cuando no funcione una luz, antes de sustituir el foco,

verifique el estado del fusible correspondiente.

Para localizar los fusibles consulte el apartado "Si se funde un fusible" en este capítulo.

Antes de sustituir un foco verifique que los contactos no estén oxidados.

Los focos fundidos se deben sustituir por otros de las mismas características. Los focos de potencia insuficiente le proporcionarán una iluminación escasa mientras que si son muy potentes absorberán demasiada energía.

Después de sustituir un foco de los faros, verifique siempre su orientación por motivos de seguridad.

NOTA: Con clima frío o húmedo, después de una lluvia fuerte o tras un lavado, la superficie de los faros o de las luces traseras puede empañarse y/o formar gotas condensación en el interior de las lentes. Se trata de un fenómeno natural debido a la diferencia de temperatura y humedad entre el interior y el exterior de la lente que, sin embargo, no indica una anomalía y no afecta el funcionamiento normal de los dispositivos de iluminación. La condensación desaparece al encender las luces, a partir del centro del difusor y extendiéndose progresivamente hacia los bordes.

¡ADVERTENCIA!

- Los faros de halógeno se manejan tocando únicamente la parte de metal. Si toca el bulbo transparente con las manos, disminuirá la intensidad de la luz emitida y puede reducirse la duración del foco. En caso de contacto accidental, pásele un paño humedecido con alcohol y deje que se seque.
- Los faros de halógeno contienen gas a presión, en caso de que se rompan es posible que se proyecten en fragmentos de vidrios.

NOTA: En caso de encontrar dificultades en la sustitución de un foco, diríjase a su Distribuidor Autorizado Peugeot.

Tipos de lámparas

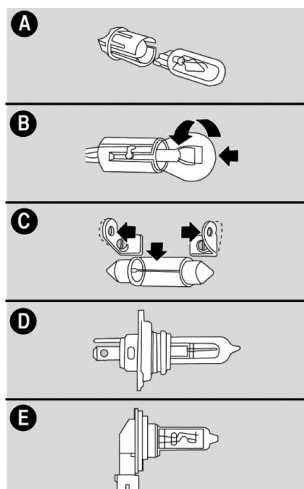

Diversos tipos de lámparas están instaladas en el vehículo

A - Lámparas totalmente de vidrio

Son colocadas a presión. Para quitarlas, tire de ellas solamente.

B - Lámparas de bayoneta

Para sacarlas desde el portalámparas, empuje, gire, extraígalas.

C - Lámparas cilíndricas

Para extraerlas, separe el contacto que los sustentan.

D - Faros de halógeno convencionales

Para quitar los faros de halógeno, libere antes el seguro de fijación de su lugar.

E - Faros de halógeno con conector integrado

Para quitarlos, gírelos a la izquierda y extraígalos.

Lámpara	Referencia	Tipo	Potencia
Luz de posición delantera	A	W5W/ PY21W	5 W
Indicadores de dirección laterales (repetidores laterales)	LED	LED	LED
Luz de freno	B	P21/5W	21 W / 5 W
Luz de posición trasera		P21/5W	
Tercera luz de freno	LED	LED	LED

Lámpara	Referencia	Tipo	Potencia
Luz de reversa	B	P21W	21 W
Luz de placa	A	W5W	5 W
Guantera	C	C5W	5 W
Luces bajas	D	H4	60 W
Luces altas			
Luz interna delantera	A C	C10W	10 W
Faros antiniebla (si así está equipado) versión sólo con faros antiniebla	E	H11	55 W
Luz del compartimiento de carga	C	C10W	10 W

Grupo de luces delanteras

Luces altas/Luces bajas

Para sustituir las luces halógenas es necesario:

- Suelte el conector de alimentación eléctrica del faro.
- Retire la tapa plástica **A** para tener acceso a las luces de alta/baja y poder retirarla.
- Quite la luz de su alojamiento.
- Vuelva a colocar la tapa **A**.
- Vuelva a colocar el conector.

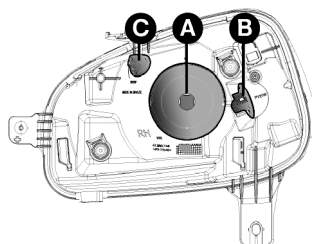

¡ADVERTENCIA!

En caso de dificultades en la operación, se recomienda dirigirse a su Distribuidor Autorizado Peugeot.

Regulación del haz luminoso

¡ADVERTENCIA!

La orientación correcta de los proyectores es determinante no sólo para la seguridad y el confort propio, sino también para los ocupantes de los otros vehículos. Es, además, una prescripción de las normas de circulación. Para garantizar la seguridad de uno mismo y otros conductores las mejores condiciones de visibilidad cuando se viaja con los proyectores encendidos, el ajuste de los faros debe ser correcto.

NOTA: Para control y eventual regulación, acuda a su Distribuidor Autorizado Peugeot.

Luces de posición delanteras

- Gire el portalámparas **C** en el sentido antihorario y quitarlo.
- Tire del portalámparas **C** para quitarlo de su alojamiento.
- Tire de la lámpara y extraerla de su alojamiento.
- Luego de sustituir la lámpara, montar nuevamente el portalámparas.

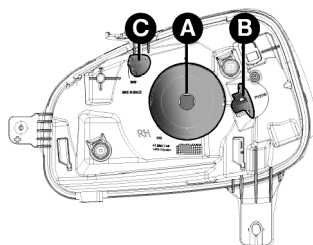

Luces direccionales delanteras

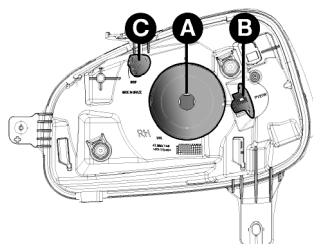

Para sustituir la lámpara de la luz direccional es necesario:

- Gire el portalámpara **B** en el sentido contrario a las manecillas del reloj y retirarla;
- Quite la lámpara **E**, empujándola un poco y girándola en el sentido contrario a las manecillas del reloj;

- Sustituya el foco y reinstale el portalámpara **B**, girándolo en el sentido de las manecillas del reloj.

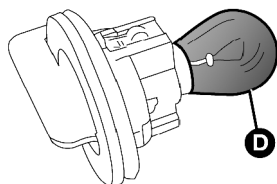

¡ADVERTENCIA!

En caso de dificultades en la operación, se recomienda dirigirse a su Distribuidor Autorizado Peugeot.

Repetidores laterales

Para sustituir la luz LED de los indicadores de dirección laterales acuda a su Distribuidor Autorizado Peugeot.

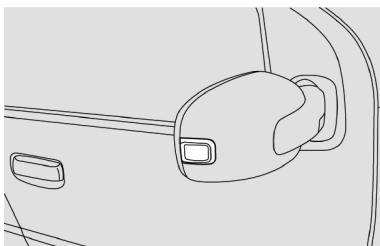

Faros antiniebla (si así está equipado)

Para sustituir los focos de los faros antiniebla **A**, diríjase a su Distribuidor Autorizado Peugeot.

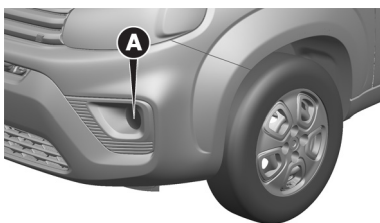

Grupo de luces traseras

Luces traseras

NOTA: Para la sustitución de las lámparas de las luces traseras, se recomienda dirigirse a su Distribuidor Autorizado Peugeot.

Luz de matrícula

Para sustituir una lámpara hay que:

- Retirar la lente **A** correspondiente al foco fundido, empujándola cuidadosamente hacia la derecha, desencajándola suavemente de su alojamiento.
- Girar el portalámpara en el sentido contrario a las manecillas del reloj para retirarlo de la lente.
- Girar y sacar el foco fundido, y sustituir por otro.
- Rearmar e instalar la lente.

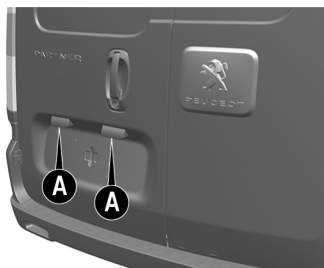

3ª Luz de freno

Para sustituir el conjunto de LEDs, acuda a su Distribuidor Autorizado Peugeot.

Si se apaga una luz interior

Luz de techo

Para sustituir el foco cilíndrico:

- Utilizando un desarmador plano en el punto indicado por la flecha de la figura, quite el conjunto de la luz de techo **A** que está colocado a presión.

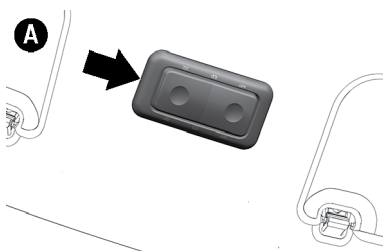

- Desconecte el conector eléctrico.
- Abrir la tapa **B**, con la ayuda de un desarmador apropiado, en el sentido indicado por la flecha.

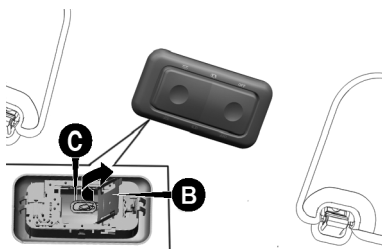

- Saque la lámpara **B**, presionándola ligeramente a la derecha (lado del resorte de sujeción), y sustitúyala.
- Reinstale el conjunto de la luz de techo en su alojamiento, haciendo una ligera presión.

Luz del compartimiento de carga

Para sustituir el foco cilíndrico:

Utilizando un desarmador plano en el punto indicado por la flecha de la figura, quite el conjunto de la luz del compartimiento de carga, que está colocado a presión.



- Abra la tapa y sustituya la lámpara quemada, siguiendo los mismos procedimientos descritos para la sustitución de la lámpara de la cabina.

Luz de la guantera (si así está equipado)

Para sustituir la lámpara, se debe:

- Con el uso de un desarmador apropiado, actúe en el punto indicado por la flecha y forzar el conjunto portalámparas **A** hacia abajo hasta que se suelte.

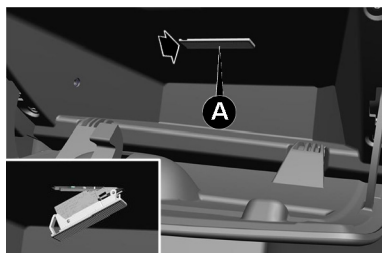

- Abra la protección de la lámpara **B** forzándola en las laterales para soltar los seguros **C**.

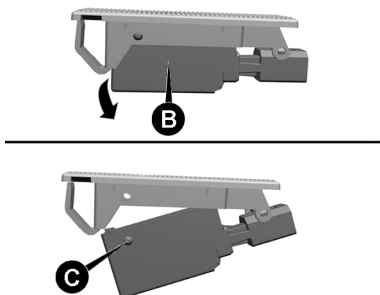

- Quite la lámpara dañada tirando de ella hacia fuera y sustituirla por otra con las mismas especificaciones.
- Cierre la protección de la lámpara **B**.
- Colocar nuevamente el conjunto portalámparas en la guantera.

FUSIBLES

Descripción

NOTA: En caso de que se funda un fusibles, diríjase a su Distribuidor Autorizado Peugeot para una inspección en el sistema eléctrico del vehículo.

¡ADVERTENCIA!

No repare ni reutilice fusibles no adecuados o con capacidad diferente de lo especificado en este manual, evitándose de ese modo daños al sistema eléctrico del vehículo con riesgos de incendio. Añadir fusibles no especificados en las "salidas vacías" de la central de fusibles puede provocar mal funcionamiento del sistema eléctrico/electrónico y pérdida de la garantía.

Posición de los fusibles

Localización de las centrales

Las cajas con fusibles se ubican en el cofre del motor, una sobre la batería y otra al lado derecho de la batería.

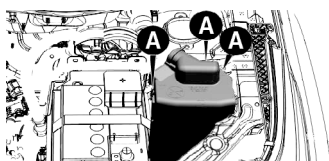

Los números que identifican el elemento eléctrico principal correspondientes a cada fusible, están indicados en la parte interna de la cubierta de la caja de fusibles.

¡ADVERTENCIA!

- Si es necesario lavar el compartimiento del motor, tenga atención para no dirigir el chorro de agua directamente a la central de fusibles y a los demás componentes eléctricos, pues esos componentes pueden dañarse. Siga siempre las recomendaciones referentes a la limpieza del compartimiento del motor.
- No sustituir un fusible con alambres u otro material de recuperación. PELIGRO DE INCENDIO.
- No sustituir nunca un fusible por otro que tenga un amperaje superior. PELIGRO DE INCENDIO.

Central portafusibles principal (al lado de la batería)

Posición de los fusibles

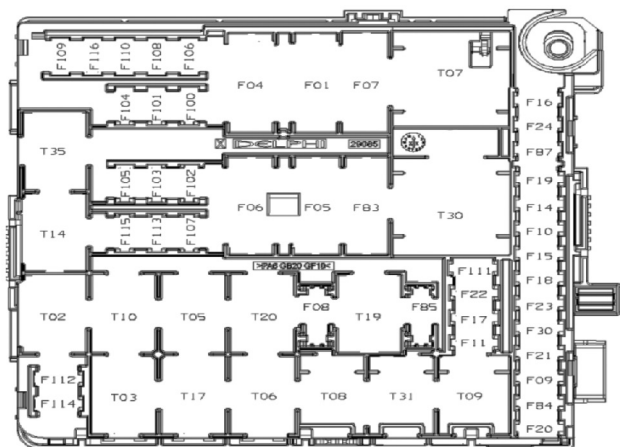

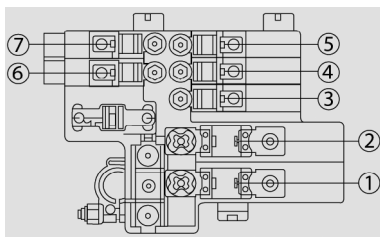
Caja de fusibles distribución (sobre la batería)**Fusibles**

Fusible	Corriente (Amp)	Circuito de protección (uso)
1	225	Caja de fusibles
2	CAL5	Motor de arranque y alternador
3	—	Libre
4	40	Bomba del ABS
5	—	Libre
6	—	Libre
7	—	Libre

En caso de necesidad de mantenimiento de los fusibles de la central del polo positivo de la batería, acuda a su Distribuidor Autorizado Peugeot.

Fusibles

La siguiente tabla representa los principales fusibles, con sus respectivas cargas eléctricas.

Fusible	Corriente (Amp)	Circuito de protección (uso)
F01	20	Interruptor de ignición, relevador T17
F04	30	Computadora de carrocería (Función: luces bajas/altas lado derecho, luces de posición lado derecho, luz de matrícula, luces de giro lado derecho, luces de freno, luces traseras lado derecho y izquierdo, luces de marcha atrás)
F05	40	Computadora de carrocería (Función: luces de cruce/carretera lado izquierdo, luces de posición lado izquierdo, luz de la guantera, luz interna, luces de giro lado izquierdo, 3ª luz de freno)

Fusible	Corriente (Amp)	Circuito de protección (uso)
F06	30	Alimentación del electroventilador del radiador
F07	40	Alimentación del electroventilador del radiador
F08	—	Libre
F09	30	Alimentación del control de luces altas/bajas
F10	15	Claxon
F11	15	Central de la inyección electrónica
F14	—	Libre
F15	20	Limpiaparabrisas y bomba bidireccional
F16	10	Inyección electrónica, faros antiniebla, desempañador y módulo de instrumentos
F17	10	Sensor Lambda
F18	10	Alimentación +30 del módulo de control del motor
F19	7.5	Compresor del aire acondicionado
F20	20	Limpiaparabrisas y bomba bidireccional
F21	15	Motor de la bomba de combustible
F22	20	Bobina de encendido, inyectores, módulo de inyección electrónica.
F23	20	Bloqueo eléctrico de las puertas
F24	7.5	Módulo del ABS
F30	15	Faros antiniebla
F83	40	Electroventilador de la caja de aire
F84	—	Libre
F85	20	Toma de corriente (si así está equipado)
F87	10	Módulo del limpiaparabrisas, módulo de los elevadores de los cristales eléctricos, relevador del compresor del aire acondicionado y luz de reversa

Fusible	Corriente (Amp)	Circuito de protección (uso)
F100	—	Libre
F101	—	Libre
F102	20	Elevador eléctrico del cristal delantero izquierdo
F103	20	Elevador eléctrico del cristal delantero derecho
F104	15	Radio, puerto de diagnóstico, módulo de la alarma y luces de emergencia
F105	10	Módulo de instrumentos, desempañadores, luz de techo, iluminación de guantera
F106	7.5	Iluminación del control de comandos izquierdo, toma de corriente y controles de ventilación
F107	7.5	Módulo del limpiaparabrisas, módulo de los elevadores eléctricos de los cristales
F108	10	Alimentación interna / preparación para radio radio, preparación para alarma y velocímetro
F109	15	Bobina del relevador de los faros antiniebla y fusibles F 113 y F 115
F110	10	Luz de freno, direccionales
F111	15	Luces altas lado izquierdo y derecho
F112	10	Luz baja lado derecho
F113	5	Luz de posición delantera derecha, trasera izquierda, luz de placa, iluminación del módulo de instrumentos, faros antiniebla
F114	10	Luz baja lado izquierdo
F115	5	Luz de posición delantera izquierda y trasera derecha
F116	7.5	Bolsa de aire
-	50	Desempañador del parabrisas. Este fusible está localizado fuera de la caja, cerca de la batería, cerca del polo positivo

CAMBIO DE NEUMÁTICOS

Detenga el vehículo

- Detenga el vehículo en una posición que no represente un peligro para el tráfico y reemplace la rueda trabajando con seguridad, quedando lo más lejos posible del borde del camino. El terreno debe ser plano, firme y no resbaladizo.
- Active las luces de emergencia y enganchar el freno de estacionamiento.
- Seleccione la primera marcha o la marcha atrás.
- Apague el motor antes de bajar del vehículo y mantenerlo apagado hasta terminar los procedimientos de cambio del neumático

NOTA: Si es necesario cambiar los neumáticos a bordo del carril o en sus cercanías, preste mucha atención a los vehículos que transitan.

¡ADVERTENCIA!

- Resulta muy arriesgado intentar sustituir una rueda en costado del vehículo cercano al carril. Compruebe que el vehículo esté lo suficientemente lejos de la vía, para evitar atropellamientos.
- Señale la presencia de un vehículo parado según las disposiciones vigentes: luces de emergencia, etc. Las personas que están a bordo deben bajar del vehículo, aguardar el reemplazo y quedarse alejadas del peligro del tráfico. El vehículo debe estar descargado. No importa la condición del camino, se debe poner siempre cuñas por debajo de las ruedas.
- Para soltar y apretar los tornillos de las ruedas, utilizar solamente la llave de rueda suministrada junto al vehículo. Siga siempre las prescripciones de este manual.
- Nunca utilice tornillos de rueda que no sean especificados para este vehículo. Tornillos de rueda incorrectos o apretados inadecuadamente podrá hacer que la rueda se suelte.
- Realice la sustitución de la rueda solamente si está familiarizado con las acciones necesarias. De lo contrario, busque auxilio técnico especializado.
- Ninguna persona debe estar dentro del vehículo cuando el mismo sea levantado. Siga siempre las recomendaciones de este manual.

¡ADVERTENCIA!

- Nunca utilice fuerza extra con los pies ni use extensión en la llave de rueda. Eso podrá causar apriete excesivo de los tornillos.
- Tornillos de rueda corroídos y de roscado dañado deben ser sustituidos antes de la verificación del par de apriete y los orificios con roscas de la maza de la rueda deben estar limpios. Siga siempre las recomendaciones de este manual.
- Las características de conducción del vehículo, con la rueda de repuesto montada, son distintas. Por lo tanto, se debe evitar aceleraciones y frenadas violentas, cambios de dirección bruscos y curvas en alta velocidad.
- La rueda suministrada es específica para el vehículo: no la utilice en un vehículo de modelo diferente ni utilice ruedas de repuesto de otros modelos en el vehículo. La rueda de repuesto sólo debe utilizarse en caso de emergencia. Para las versiones con rueda de repuesto menor que ruedas de uso normal, su utilización debe reducirse al mínimo indispensable y la velocidad no debe superar la velocidad indicada en la misma rueda según el modelo/versión.
- En versiones con rueda de repuesto de menor tamaño que las ruedas de uso normal, se encuentra aplicado un adhesivo con los principales avisos sobre la utilización de la misma rueda y de las respectivas limitaciones de uso. No se debe quitar ni cubrir de ninguna manera el adhesivo. En la rueda de repuesto nunca se debe aplicar ningún embellecedor de rueda. La durabilidad media del neumático de repuesto es de 3000 km. Después de ese kilometraje, se debe sustituir el neumático por el original o por otro de repuesto con las mismas características del neumático equipado en el vehículo.
- El montaje incorrecto del tapón de la rueda (si está equipado), puede hacer con que ella se suelte cuando el vehículo está en movimiento. Queda absolutamente prohibido manipular la válvula de llenado. No introduzca ningún tipo de herramienta entre la rueda y el neumático. Comprobar regularmente la presión de los neumáticos y de la rueda de repuesto, respetando los valores indicados en el capítulo "Datos técnicos".
- No lubrique las roscas de los tornillos antes de montar los neumáticos, pues estos podrán soltarse espontáneamente durante el uso del vehículo. En ninguna circunstancia los tornillos deben ser lubricados.

Retire la rueda de repuesto de su compartimiento

La rueda de repuesto se ubica detrás del asiento del pasajero.

Para sacarla, gire el dispositivo de sujeción **A** en el sentido contrario a las manecillas del reloj.

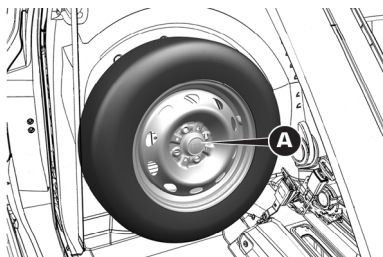

NOTA: Para información importante sobre el conjunto rueda y neumático de repuesto, consulte la sección "Ruedas y Neumáticos" en el capítulo "Mantenimiento".

Retire el gato y las herramientas necesarias para el procedimiento de cambio de los neumáticos

Las herramientas, el triángulo de seguridad y el gato están ubicados debajo del asiento del conductor.

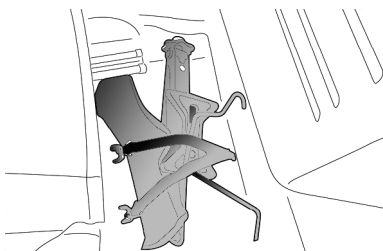

Es importante saber que:

- El gato no requiere ningún ajuste.
- El gato no se puede reparar: en caso de falla, sustituya por otro original.

Información importante

- Calce las ruedas con un trozo de madera u otros materiales adecuados, en caso de que el vehículo esté en una pendiente o una superficie inestable.
- El calzo debe estar en la rueda diagonal opuesta a donde se encuentra el gato.

- Advierta a las personas que puedan estar presentes, que el vehículo está por alzarse. Por lo tanto, es necesario alejarse y, sobre todo, tener cuidado de no tocarlo el vehículo hasta que sea bajado de nuevo. Es necesario que ningún ocupante permanezca a bordo del vehículo.
- Antes de alzar el vehículo, afloje sin quitar, los tornillos en la rueda con el neumático vacío, utilizando la llave de rueda, mientras la rueda todavía esté apoyada en el suelo, basta girar los tornillos con una vuelta en el sentido antihorario.

NOTA

- El levantamiento del vehículo más allá de lo necesario puede hacerlo menos estable, el gato puede deslizarse y herir a las personas que puedan estar cerca. No levante el vehículo más allá de lo necesario para quitar la rueda.
- Levante el vehículo con el gato colocado incorrectamente puede dañar el vehículo e incluso provocar su caída. Para evitar lesiones personales y daños al vehículo, asegúrese de que la cabeza del gato está colocada en el lugar correcto antes de realizar el procedimiento.

¡ADVERTENCIA!

El gato es una herramienta diseñada y concebida sólo para el reemplazo de una rueda en el caso de pinchadura o daños en el neumático del respectivo vehículo o de vehículos del mismo modelo. No debe utilizarse de otras maneras, como para alzar vehículos de otros modelos u otros objetos, por ejemplo. En ningún caso se debe utilizarlo para mantenimiento o reparaciones por debajo del vehículo. Nunca se ubique jamás por debajo de un vehículo levantado. Si es necesario hacer algún trabajo debajo del vehículo, acuda a su Distribuidor Autorizado Peugeot. La colocación incorrecta del gato puede causar la caída del vehículo que está alzado, por lo tanto sólo úselo en las posiciones que se indica. No use el gato para alzar pesos más grandes de los que se indican en su etiqueta.

NOTA: Garantice que la rueda de repuesto se coloque con la válvula hacia afuera. La rueda puede dañarse si se la coloca incorrectamente.

Procedimientos para el cambio de la rueda con neumático pinchado

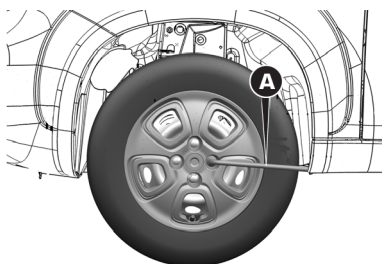

- Antes de levantar el vehículo, afloje, sin quitar, los tornillos en la rueda con el neumático pinchado, utilizando la llave de rueda A mientras la rueda todavía no esté apoyada en el suelo.
- Coloque el gato en el símbolo ∇ C cerca de la rueda que va a cambiar y asegúrese de que la ranura B del gato esté bien introducida en el larguero D.

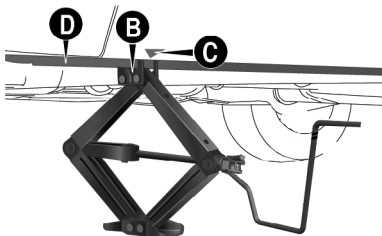

- Gire al manivela del gato para abrirlo parcialmente.

El gato debe ser colocado en piso plano. Un piso muy liso puede generar pequeños deslizamientos y la caída del vehículo. Para disminuir la probabilidad de que ocurran deslizamientos, se recomienda utilizar material rugoso, como por ejemplo, la alfombra de goma del mismo vehículo.

Si hay que sustituir dos neumáticos del mismo lado y si hay la posibilidad de tener las ruedas de repuesto disponibles, sustituya primero la rueda trasera.

NOTA: La otra rueda de repuesto debe tener las mismas dimensiones y características descritas en este manual.

¡ADVERTENCIA!

La colocación incorrecta del gato puede provocar la caída del vehículo levantado o el acoplamiento incorrecto de la rueda. Además, podrá también causar acoplamiento incorrecto de la rueda.

- Levante el vehículo hasta que la rueda se alce algunos centímetros del suelo, lo suficiente para que sea retirada.
- Destornille completamente los cuatro tornillos, quite el embellecedor de la rueda (si está equipado) y la rueda.
- Monte la rueda de repuesto, encajando los barrenos **E** con los respectivos pernos **F**.
- Cerciórese de que la rueda de repuesto está, en las superficies en contacto con la maza, limpia y sin impurezas que podrían provocar el aflojamiento de los tornillos de fijación.

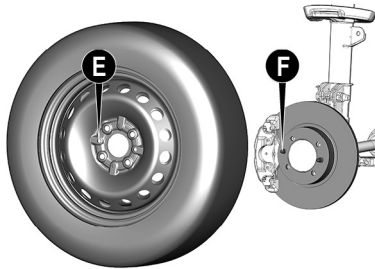

- Apriete solamente uno de los tornillos **G** en correspondencia con la válvula de llenado **H**.

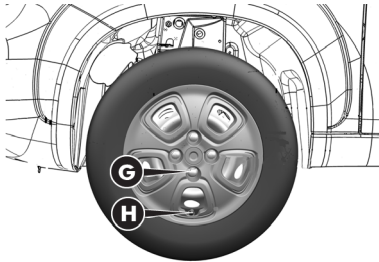

Si el vehículo está equipado con embellecedor, colocarlo con cuidado para que el símbolo de la válvula grabado en la parte trasera del embellecedor  quede en correspondencia con la válvula de llenado del neumático, y de esa manera el agujero más grande del embellecedor **I** pase por el tornillo ya fijado.

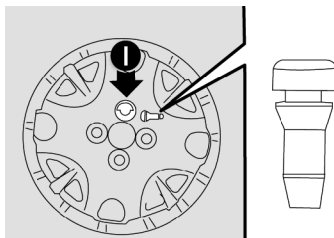

- Apriete los tres tornillos utilizando la llave de rueda específica.
- Accione el gato y baje completamente el vehículo y quite el gato de debajo del vehículo.
- Apriete los tornillos, alternando de un tornillo al opuesto, según el orden numérico ilustrado en la figura a continuación.

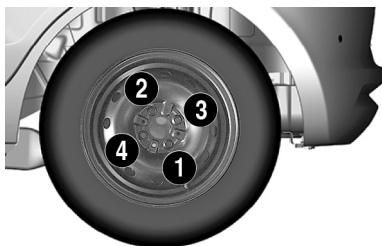
**NOTA:**

- Para evitar lesiones en personas, el apriete final de los tornillos sólo debe efectuarse cuando el vehículo tenga las cuatro ruedas en el suelo.
- Acuda a su Distribuidor Autorizado Peugeot lo más pronto posible para verificar el apriete correcto de los tornillos de fijación de las ruedas, utilizando un llave de par calibrada adecuadamente.

¡ADVERTENCIA!

- Tornillos de rueda apretados de manera incorrecta pueden soltarse durante la conducción y provocar accidentes, lesiones graves y pérdida de control del vehículo. Siga siempre las instrucciones de este manual.
- El gato sirve únicamente para cambiar las ruedas. No se debe utilizar jamás para efectuar reparaciones debajo del vehículo.
- El montaje incorrecto del tapacubos (si está equipado), puede hacer con que se suelte cuando el vehículo está en movimiento. Es absolutamente prohibido manipular la válvula de llenado. No introduzca ningún tipo de herramienta entre la rueda y el neumático.
- Compruebe regularmente la presión de los neumáticos y de la rueda de repuesto, respetando los valores indicados en el capítulo "Datos técnicos".

Almacenamiento del gato, el triángulo y la rueda con el neumático pinchado

Después la operación, proceder del siguiente modo:

- Guarde el gato, el triángulo de seguridad y las demás herramientas en el portaherramientas.
- Coloque nuevamente el portaherramientas en el local específico, encajándolo de modo a evitar vibraciones o que se suelten durante la utilización del vehículo.
- Coloque la rueda con neumático pinchado en el compartimiento de la rueda de repuesto detrás del asiento del pasajero.
- Fije la rueda con el dispositivo de bloqueo.

¡ADVERTENCIA!

- Si se guardan en el habitáculo, la rueda pinchada y el gato constituyen un grave peligro para la integridad de los ocupantes en caso de accidente o frenadas bruscas.
- Por lo tanto, vuelva a poner siempre el gato y las demás herramientas en el respectivo alojamiento y la rueda en el compartimiento de carga.

NOTA: En la primera oportunidad, repare el neumático. Evite continuar transitando con la rueda de repuesto.

Para algunos modelos, en la rueda de repuesto hay un adhesivo anaranjado donde uno lee los avisos principales sobre el uso de la rueda misma y de sus limitaciones de uso. El adhesivo no debe quitarse ni tampoco cubrirse. No se debe poner en el tapacubos en la rueda de repuesto.

NOTA:

- Controle periódicamente la presión de los neumáticos y de la rueda de repuesto, respetando los valores indicados en el capítulo "Datos técnicos".
- Para información importante sobre el conjunto rueda y neumático de repuesto, consultar el capítulo "Mantenimiento y cuidados con su vehículos" en la sección "Ruedas y Neumáticos".

ARRANQUE DE EMERGENCIA

Información general

En caso de batería descargada, es posible efectuar un arranque de emergencia utilizando cables y la batería de otro vehículo o utilizando una batería auxiliar. La batería utilizada debe tener capacidad igual o poco superior respecto a la batería descargada.

El arranque de emergencia puede ser peligroso si es efec-

tuado de modo incorrecto: Siga con atención los procedimientos descritos a continuación.

¡ADVERTENCIA!

Por ningún motivo use un cargador de baterías rápido para el arranque de emergencia. Podría dañar los sistemas electrónicos y especialmente las centrales que dirigen las funciones de encendido y alimentación.

NOTA: No utilice una batería auxiliar o cualquier otra fuente de alimentación externa con una tensión superior a 12 V: podrían dañarse la batería, el motor de arranque, el alternador o el sistema eléctrico del vehículo.

¡ADVERTENCIA!

- No intente el arranque de emergencia si la batería está congelada. La batería podría romperse o explotar.
- Antes de abrir el cofre del motor, apague el vehículo, cerciorándose de que el interruptor de ignición esté en la posición STOP. Respete lo indicado en la placa ubicado debajo del cofre del motor. Cuando se encuentren otras personas en el vehículo, se recomienda extraer siempre la llave.
- Los ocupantes siempre deben salir del vehículo luego de haber extraído la llave o de haber colocado el interruptor de ignición a la posición **STOP**.

En caso de arranque de emergencia con batería auxiliar, no conectar el cable negativo (-) de la batería auxiliar al polo negativo de la batería del vehículo, sino a un punto de tierra del motor.

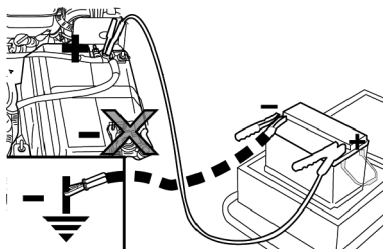

Arranque con batería auxiliar

La batería del vehículo está ubicada en el cofre del motor, detrás del grupo óptico izquierdo.

¡ADVERTENCIA!

- No se acerque demasiado al ventilador de refrigeración del radiador: El electroventilador puede accionarse, pudiendo provocar lesiones. Tenga cuidado con bufandas, corbatas y prendas de vestir holgadas: podrían ser arrastradas por los órganos en movimiento.
- Retírese cualquier objeto metálico (por ejemplo anillos, relojes o brazaletes) que podrían causar un contacto eléctrico accidental. ¡Peligro de lesiones graves!
- Las baterías contienen ácido que puede quemar la piel o los ojos. Las baterías generan hidrógeno, muy inflamable y explosivo. No acerque llamas o dispositivos que puedan producir chispas.

Realice las siguientes operaciones:

- Accione el freno de estacionamiento, coloque el selector de cambio en punto muerto y coloque el interruptor de ignición en posición **STOP**.
- Apague cualquier otro accesorio eléctrico presente en el vehículo.
- Si se utiliza otro vehículo para el arranque de emergencia, estacionelo en alcance de los cables que se usarán para el arranque, accione el freno de estacionamiento y compruebe que el motor esté apagado.

NOTA:

- ¡No conecte directamente los bornes negativos de las dos baterías! Si la batería auxiliar está instalada en otro vehículo, compruebe que entre este último y el vehículo con la batería descargada no haya piezas metálicas en contacto accidentalmente, ya que podría crearse una conexión a tierra con el riesgo de ocasionar lesiones graves a cualquier persona de los alrededores.
- Si no se realiza de forma correcta, el procedimiento descrito a continuación puede ocasionar lesiones graves a personas o dañar el sistema de recarga de uno o ambos vehículos. Seguir estrictamente todo lo descrito a continuación.

Conexión de los cables

Para realizar el arranque de emergencia, proceda de la siguiente manera:

- Conecte un extremo del cable utilizado para el positivo (+) al borne positivo (+) del vehículo con la batería descargada.
- Conecte el extremo opuesto del cable utilizado para el positivo (+) al borne positivo (+) de la batería auxiliar.

- Conecte un extremo del cable utilizado para el negativo (-) al borne negativo (-) de la batería auxiliar.
- Conecte el extremo opuesto del cable utilizado para el negativo (-) a la tierra del motor ↓ (pieza metálica a la vista del motor del vehículo con la batería descargada) apartada de la batería y del sistema de inyección de combustible.
- Efectúe el arranque del motor del vehículo con la batería auxiliar, dejando que funcione al ralentí unos minutos. A continuación, arranque el motor del vehículo con la batería descargada.

¡ADVERTENCIA!

No conectar el cable al borne negativo (-) de la batería descargada. La chispa que se produciría podría hacer explotar la batería y provocar lesiones graves. Utilice exclusivamente el punto de masa específico; no utilizar ninguna otra parte metálica a la vista.

Desconexión de los cables

Cuando el motor ya esté arrancado, quitar los cables realizando las operaciones en el orden inverso al descrito anteriormente.

Si después de algunos intentos el motor no arranca, no insista inútilmente, y acuda a su Distribuidor Autorizado Peugeot.

Si es necesario recurrir a menudo al arranque de emergencia, haga revisar la batería y el sistema de carga del vehículo con su Distribuidor Autorizado Peugeot.

NOTA: Seguir las instrucciones a continuación para conectar la conexión rápida al polo negativo de la batería.

- **A** — Lleve el terminal de la conexión con la palanca abierta hasta el polo de la batería.
- **B** — Presione firmemente hacia abajo la conexión hasta la base del polo.
- **C** — Cierre la palanca de la conexión rápida.

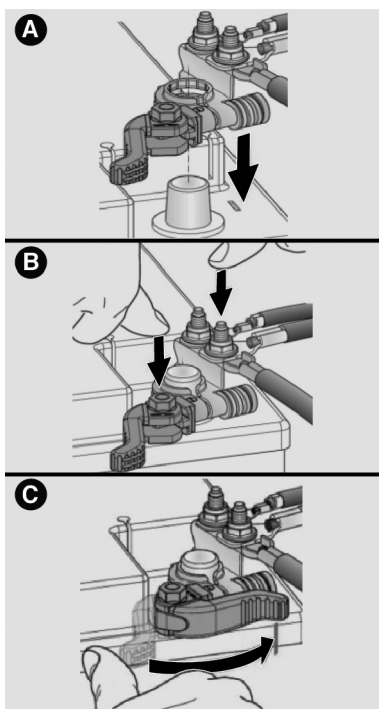

Arranque con maniobras de inercia

No ponga en marcha el vehículo empujándolo, remolcándolo o aprovechando las bajadas.

NOTA: ATENCIÓN, Posibles accesorios (por ejemplo teléfonos móviles, etc.) conectados a la toma de corriente del vehículo consumen corriente aunque no se utilicen. Si se dejan conectados demasiado tiempo con el motor apagado, pueden descargar la batería con la consiguiente reducción de su vida útil o la imposibilidad de arrancar el motor.

SISTEMA DE BLOQUEO DE COMBUSTIBLE

Generalidades

El sistema de bloqueo de combustible, disponible en algunas versiones/ mercados, tiene la función de prevención de incendio en caso de accidente. Al detectar un choque (obedeciendo a parámetros predeterminados por una central electrónica), el sistema se activa, interrumpiendo la inyección de combustible y, consecuentemente, el motor se apaga. En las versiones que poseen

el dispositivo de desbloqueo de puertas, el sistema realiza también el desbloqueo automático de las puertas. Para algunas versiones, se encienden las luces internas tras el choque (cuando el interruptor está en la posición "puertas", facilitando la salida o retiro de los ocupantes del interior del vehículo.

La activación del sistema se indica a través de la pantalla en el módulo de instrumentos, del siguiente modo:

- Mensaje "PFS ON" en la parte inferior de la pantalla.
- Cuando la bolsa de aire actúa, el testigo  también se enciende.

NOTA: Inspeccione cuidadosamente el vehículo para asegurarse de que no haya fugas de combustible, por ejemplo en el compartimiento del motor, debajo del vehículo o cerca de la zona del depósito. Después del impacto, coloque el interruptor de ignición en posición STOP para no descargar la batería.

¡ADVERTENCIA!

Después del impacto, si se detecta olor a combustible o pérdida en el sistema de alimentación, no vuelva a activar el sistema. ¡Riesgo de incendio!

NOTA: En caso de intervención del sistema de bloqueo de combustible, se recomienda solicitar el auxilio inmediato de su Distribuidor Autorizado Peugeot.

REABASTECIMIENTO DE COMBUSTIBLE EN SITUACIÓN DE EMERGENCIA

Procedimientos

El procedimiento de reabastecimiento de combustible en caso de emergencia está descrito en el apartado "Reabastecimiento del vehículo", en el capítulo "Arranque y operación".

SOBRECALENTAMIENTO DEL MOTOR

Procedimientos

Al recorrer trayectos en caminos del tipo descrito a continuación y en caso de sobrecalentamiento del motor debido a condiciones climáticas excepcionales, respete las siguientes indicaciones:

- **Conducción en vías extraurbanas (carreteras, autopistas, etc.):** Reduzca al velocidad.
- **Conducción por vías urbanas (con tráfico):** Con el ve-

hículo detenido, coloque la transmisión en la posición de punto muerto y mantenga el motor al ralentí.

NOTA: Un sistema de refrigeración sobrecalentado puede dañar el vehículo. En caso de sobrecalentamiento, apague el motor y aparte el vehículo del camino. Mantenga el motor en marcha al ralentí con el aire acondicionado desactivado hasta que la temperatura descienda. Si la temperatura no baja, acuda lo antes posible a su Distribuidor Autorizado Peugeot.

A continuación se indican algunas recomendaciones adicionales a seguir para favorecer el restablecimiento de la temperatura motor correcta en caso de sobrecalentamiento.

- Si el aire acondicionado está activado, desactívelo. El sistema de aire acondicionado contribuye al sobrecalentamiento del sistema de refrigeración del motor.
- Siempre que las condiciones climáticas exteriores permitan mantener las ventanillas abiertas, regule la calefacción del habitáculo al nivel máximo orientando la distribución del aire hacia el piso o hacia el exterior del vehículo; a continuación, active el ventilador a la velocidad máxima. De este modo el calefactor actuará como radiador auxiliar, contribuyendo a disipar el calor del sistema de refrigeración del motor.

NOTA: La salida de líquido de refrigeración motor o de vapor del radiador puede provocar graves quemaduras. En caso de salida de vapor desde el compartimento del motor o si se oye el sonido correspondiente, no abra el cofre y espere el tiempo necesario para que el radiador se enfríe. No intente quitar el tapón con el radiador caliente.

REMOLCANDO EL VEHÍCULO

Situaciones de emergencia

En las siguientes líneas se describen los procedimientos para el remolque del vehículo en situaciones de emergencia.

NOTA:

- Para efectuar el remolque, es necesario utilizar una barra de remolque rígida, para evitar daños al vehículo.
- Utilice únicamente barra de remolque rígida.

Respete la legislación de tráfico vigente para procedimientos de remolque.

NOTA: Al sujetar el vehículo usando un camión remolque, no utilizar los componentes de las suspensiones delantera

o trasera como puntos de fijación. Un remolque efectuado de modo incorrecto puede provocar daños al vehículo.

Remolque del vehículo — Condiciones generales

Condiciones para el remolque		Ruedas fuera del piso		Transmisión manual
Remolque en una superficie plana		NINGUNA		Si la transmisión funciona, colóquela en punto muerto (N). Así, el vehículo se puede remolcar, solamente por distancias cortas (máximo 15 km) y a baja velocidad (máx. 25 km/h).
Alzado de ruedas o remolque en grúa de un eje		TRASERAS		
		DELANTERAS		OK
Vehículo en una grúa de plataforma		TODOS		MEJOR MÉTODO

Posición de la transmisión para el remolque

Se recomienda remolcar el vehículo con las cuatro ruedas LEVANTADAS del suelo sobre la plataforma de un grúa de asistencia.

Estas versiones pueden también remolcarse en plano (todas las ruedas en el suelo) con la transmisión en punto muerto (N), pero solamente durante trayectos cortos (aproximadamente 15 km) y a una velocidad reducida (máximo 25 km/h).

NOTA: El remolque del vehículo sin cumplir con los requisitos anteriormente descritos puede provocar graves daños en la caja de cambios.

Recomendaciones importantes

¡ADVERTENCIA!

- Respete la legislación de tráfico vigente para las situaciones de remolque.
- Al remolcar el vehículo, no de tirones o arranques repentinos que puedan dañar el vehículo y colocar en riesgo las personas involucradas en la operación.
- Para desatascar el vehículo fuera de la vía pavimentada, es decir, en condiciones de fango, arena, pisos resbaladizos, etc., mediante el auxilio de otro vehículo, siempre utilice una barra de remolque rígida. Antes de iniciar la operación, desobstruya las ruedas (ver imagen a continuación) y, si otros factores impidieran el desatasco del vehículo por su propia tracción, como, por ejemplo, piso excesivamente resbaladizo, arenoso, con barro, etc., un vehículo apropiado debe ser utilizado. Después, dependiendo de la situación, colocar el vehículo en marcha atrás, acelerando gradualmente y simultáneamente al vehículo utilizado para el remolque. Esta operación NO debe ser realizada en condiciones de riesgo para los conductores y personas involucradas.



EXTINTOR DE INCENDIO (SI ASÍ ESTÁ EQUIPADO)

Recomendaciones

La estructura de la carrocería, parte delantera debajo del asiento del conductor **A** está prevista para la instalación del soporte para fijación del extintor de incendio.

Debajo de las marcaciones **A** en la alfombra están los agujeros para instalación del soporte para el extintor.

NOTA:

- El vehículo es vendido sin el extintor de incendio. El extintor de incendio puede ser adquirido en su Distribuidor Autorizado Peugeot.
- Se recomienda leer las instrucciones impresas en el equipo.

Observar con atención la validez del extintor (la fecha se encuentra grabada en el cuerpo del cilindro) y si la aguja del manómetro está dentro del rango normal de operación.

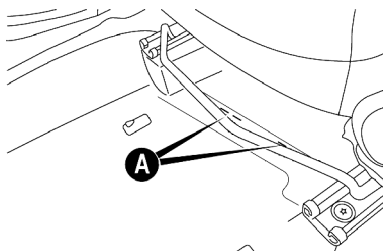

MANTENIMIENTO DEL VEHÍCULO

- **MANTENIMIENTO PROGRAMADO.....175**
- **COMPARTIMIENTO DEL MOTOR 176**
 - Verificación de niveles 176
 - Aceite del motor 177
 - Líquido de refrigeración del motor 178
 - Líquido del lavaparabrisas 178
 - Líquido de los frenos 179
 - Batería 179
 - Consejos útiles para aumentar la duración de la batería 180
 - Líquido para la dirección hidráulica (si así está equipado) 182
 - Filtro de aire 183
 - Filtro del aire acondicionado 184
 - Módulos/Centrales electrónicas 184
- **RECARGA DE LA BATERÍA 185**
 - Descripción 185
 - Recarga 186
- **SERVICIOS EN LA CONCESIONARIA 186**
 - Mantenimiento programado 186
 - Comprobaciones periódicas 187
 - Continuidad del mantenimiento 187
 - Uso severo del vehículo 187
 - Aceite del motor 188
 - Filtro de aceite del motor 189
 - Filtro de aire 189
 - Aire acondicionado (si así está equipado)
 - Mantenimiento del sistema 190
 - Filtro de combustible 191
 - Lubricación de las partes móviles de la carrocería 191
 - Sistema de escape 191
 - Sistema de enfriamiento 193

- Sistema de frenado 195
- Caja de cambios manual 196
- **LEVANTAMIENTO DEL VEHÍCULO..... 196**
 - Puntos de levantamiento 196
- **RUEDAS (RINES) Y NEUMÁTICOS (LLANTAS) .. 196**
 - Información sobre la seguridad 196
 - Información general 197
 - Ruedas y neumáticos 198
 - Recomendaciones sobre la rotación de los neumáticos 199
 - Conjunto rueda y neumático de repuesto..... 200
- **INACTIVIDAD PROLONGADA DEL VEHÍCULO...201**
 - Precauciones 201
- **CARROCERÍA..... 202**
 - Protección contra factores atmosféricos 202
 - Garantía de la parte exterior del vehículo y de la parte inferior de la carrocería..... 202
 - Conservación de la carrocería..... 203
- **INTERIOR DEL VEHÍCULO 205**
 - Generalidades 205
 - Asientos y partes textiles 206
 - Asientos de cuero (si así está equipado) 206
 - Partes de plástico y recubiertas..... 206
 - Partes revestidas de cuero (si así está equipado) 206
 - Alfombras en el piso del vehículo 206

MANTENIMIENTO PROGRAMADO

Un mantenimiento correcto es determinante para garantizar al vehículo una larga vida en condiciones óptimas. Por ello, Peugeot ha preparado un Primer Servicio de Mantenimiento por lo que debe ver la Póliza de Garantía que se adjunta a su vehículo.

¡ADVERTENCIA!

- Las revisiones de mantenimiento preventivo de la Póliza de Garantía las define el Fabricante. Si no las realiza en los períodos indicados se anulará la garantía.
- Se aconseja informar a su Distribuidor Autorizado Peugeot de pequeños problemas que puedan aparecer, sin esperar la fecha del próximo servicio.

El servicio de Mantenimiento Programado se efectúa en todos los Distribuidores Peugeot.

¡ADVERTENCIA!

- El mantenimiento incorrecto del vehículo o la no ejecución de intervenciones y reparaciones (cuando sea necesario) pueden conducir a reparaciones más costosas, daños a otros componentes o impacto negativo en el rendimiento del vehículo. Examinar inmediatamente cualquier problema en el funcionamiento con su Distribuidor Autorizado Peugeot.
- El vehículo se equipa con líquidos optimizados para proteger sus prestaciones, su duración y prolongar los intervalos de mantenimiento. No utilice sustancias químicas para lavar estos componentes, ya que podrían dañar el motor, el cambio o el sistema de climatización. Estos daños no están cubiertos por la garantía del vehículo.
- Si hubiera que realizar un lavado debido a un funcionamiento incorrecto de un componente, utilice únicamente el líquido específico para dicho procedimiento.
- Conviene llevar el vehículo para mantenimiento con su Distribuidor Autorizado Peugeot. Para las operaciones periódicas y las pequeñas intervenciones realizadas personalmente en el vehículo, se aconseja utilizar equipos adecuados, piezas originales y los líquidos necesarios. No realice ninguna operación si usted no tiene la experiencia necesaria.

Las páginas siguientes contienen las normas sobre el mantenimiento necesario tal como el equipo técnico que proyectó el vehículo. Además de estas instrucciones de mantenimiento especificadas en el mantenimiento regular programado, puede ser que sea necesario hacer inter-

venciones o cambios de otros componentes durante el ciclo de vida del vehículo.

COMPARTIMIENTO DEL MOTOR

Verificación de niveles

¡ADVERTENCIA!

- **ADVERTENCIA:** No fume durante las operaciones en el compartimiento del motor: puede haber gases y vapores inflamables. ¡Riesgo de incendio!
- Con el motor caliente, trabaje con mucho cuidado dentro del compartimiento del motor. ¡Peligro de quemaduras!
- Durante el reabastecimiento, tenga cuidado de no confundir los distintos tipos de líquidos: ¡todos son incompatibles entre sí! Un aprovisionamiento de líquido inadecuado podría dañar seriamente el vehículo.

Versiones 1.4L 8V Fire Gasolina

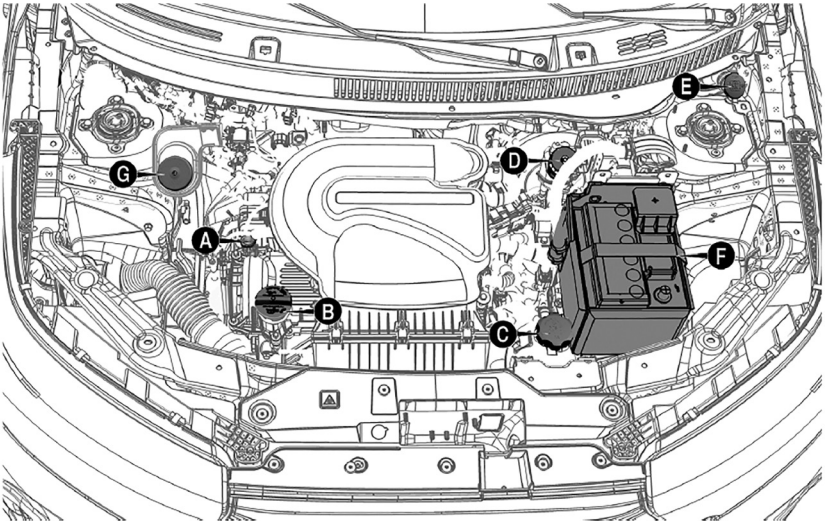

- A.** Varilla de control del nivel de aceite del motor
- B.** Tapón/Boca de llenado de aceite del motor
- C.** Depósito del líquido de refrigeración del motor
- D.** Depósito del líquido de los frenos
- E.** Depósito del líquido del lavaparabrisas
- F.** Batería
- G.** Depósito del líquido de la dirección asistida

Aceite del motor

NOTA: Controle el nivel y sustituya el aceite del motor respetando los plazos indicados en el "Plan de mantenimiento programado" de su Póliza de Garantía.

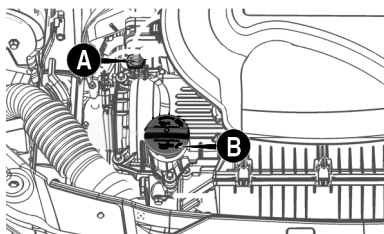

Para el motor 1.4, sacar la varilla de control **A** del nivel de aceite del motor, limpiarla con un paño que no suelte pelusa y ponerla de vuelta. Sáquela una segunda vez y asegúrese de que el nivel de aceite del motor que se muestra en la varilla está entre las marcas **MIN** y **MAX** existentes en la misma varilla. El espacio entre ellas corresponde a aproximadamente 1 litro de aceite.

Se debe realizar el control del nivel de aceite con el vehículo en terreno plano y con el motor todavía caliente (aproximadamente 10 minutos después de haberlo apagado).

¡ADVERTENCIA!

Solamente el control del nivel de aceite debe ser efectuado con el motor todavía caliente. Para completar el nivel de aceite el motor debe estar frío.

Si el nivel de aceite está cerca o por debajo de la marca **MIN** añadir aceite a través de la boquilla de llenado **B** hasta alcanzar la marca **MAX**.

El nivel de aceite nunca debe superar la marca **MAX** en la varilla. Si eso ocurre, aguarde hasta que el motor se enfríe y quite el exceso de aceite.

NOTA: Después de haber añadido o sustituido el aceite, haga funcionar el motor durante algunos segundos, apáguelo y sólo después revise el nivel.

Debido a la concepción de los motores a combustión interna, para que haya una buena lubricación, parte del aceite lubricante es consumido durante el funcionamiento del motor.

¡ADVERTENCIA!

- Al reabastecer, utilice un bidón para evitar el derramamiento. Si ocurre derramamiento, limpie inmediatamente los componentes afectados. Después del reabastecimiento, cerciórese de que la tapa esté correctamente cerrada.
- Con el motor caliente, trabaje con mucho cuidado dentro del compartimiento del motor. ¡Peligro de quemaduras!
- El reabastecimiento de aceite del motor debe ser efectuado con el motor frío, lentamente y con cuidado, evitando el derramamiento sobre los componentes del cofre del motor.
- El aceite en contacto con componentes calientes puede provocar daños a las piezas y el surgimiento de humo, incendios o quemaduras, además de contaminar el medio ambiente.
- El aceite usado del motor y el filtro del aceite que ha sido reemplazado contienen sustancias peligrosas para el medio ambiente. Para cambiar el aceite y los filtros, es recomendable acudir a su Distribuidor Autorizado Peugeot.

Líquido de refrigeración del motor

Si el nivel es insuficiente, con el motor frío, quite la tapa **C** del depósito y vierta lentamente el líquido que se describe en "Fluidos y lubricantes originales" (consulte el capítulo "Datos técnicos").

¡ADVERTENCIA!

- Al cargar el sistema de enfriamiento del motor, utilice un líquido del mismo tipo que hay en el tanque. El líquido no puede mezclarse con cualquier otro tipo de líquido anticongelante.
- Si el producto especificado no está disponible, no arranque el motor y remolque el vehículo a su Distribuidor Autorizado Peugeot.
- El sistema de refrigeración está presurizado. Si es necesario sustituir el tapón, utilice un repuesto original. En caso contrario la eficiencia del sistema puede quedar perjudicada. Con el motor caliente, no quite el tapón del depósito: peligro de quemaduras.

Líquido del lavaparabrisas

Si el nivel es insuficiente, levante la tapa **E** del depósito y poner lentamente el líquido que se describe en "Fluidos y lubricantes originales" (consulte el capítulo "Datos técnicos").

¡ADVERTENCIA!

- No viaje con el depósito del limpiaparabrisas vacío: su acción es fundamental para mejorar la visibilidad. El funcionamiento continuo del sistema sin líquido podría dañar o deteriorar rápidamente algunas partes del sistema.
- Algunos aditivos comerciales del líquido limpiaparabrisas son inflamables. El compartimiento del motor contiene partes calientes que, al entrar en contacto, podrían provocar un incendio.

Líquido de los frenos

Asegurarse de que el fluido está en el nivel máximo.

Si el nivel del fluido en el depósito es bajo, retire la tapa **D** y vacíe lentamente el líquido que se describe en "Fluidos y lubricantes originales" (consultar el capítulo "datos técnicos").

¡ADVERTENCIA!

- Evite que el fluido de frenos, altamente corrosivo, entre en contacto con las partes pintadas. Si esto sucediera, lave inmediatamente con agua.
- El líquido de los frenos es venenoso y altamente corrosivo. En caso de contacto accidental, lave las partes afectadas inmediatamente con jabón neutro y enjuague agua abundante. En caso de ingestión, acuda inmediatamente a un médico.
- El símbolo , presente en el depósito identifica los fluidos de frenos de tipo sintético, diferenciándolos de los de tipo mineral. Utilice fluidos de tipo mineral dañe irreversiblemente las juntas especiales de goma del sistema de frenos.

Batería

¡ADVERTENCIA!

- El líquido presente en la batería es venenoso y corrosivo. Evite el contacto con la piel o los ojos. No se acerque a la batería con llamas libres o posibles fuentes de chispas: ¡Riesgo de incendio!
- Si el vehículo queda detenido durante un período prolongado en condiciones de frío intenso, quite la batería del vehículo y llévela a un lugar templado. Riesgo de congelamiento.
- Cuando se tenga que trabajar en la batería o cerca de ella, proteja siempre los ojos. Utilice anteojos especiales (de seguridad) para realizar la operación.

¡ADVERTENCIA!

- Las baterías contienen sustancias muy peligrosas para el medio ambiente. Para reemplazar la batería, recomendamos que usted acuda a su Distribuidor Autorizado Peugeot, que está preparada para desecharla de manera respetuosa a la naturaleza y las disposiciones legales vigentes.

No es necesario abastecer los electrolitos de la batería con agua destilada.

Sin embargo, se necesita que su Distribuidor Autorizado Peugeot haga un control periódico para comprobar su eficiencia.

Consejos útiles para aumentar la duración de la batería

Para evitar que la batería se descargue rápidamente y para preservar la funcionalidad en el tiempo, seguir rigurosamente las siguientes indicaciones:

- Al estacionar el vehículo, asegúrese que las puertas y el cofre estén bien cerrados para evitar que los plafones dentro del habitáculo queden encendidos.
- Apague las luces internas, adicionalmente, el vehículo está equipado con un sistema de desactivación automática de las luces internas.
- Con el motor apagado, no deje los dispositivos encendidos durante mucho tiempo (por ejemplo, la radio, las luces de emergencia, etc.).
- Antes de cualquier intervención en el sistema eléctrico, quitar el cable del polo negativo de la batería.

Si después de comprar el vehículo desea montar algún accesorio (alarma electrónica, etc.) acuda a su Distribuidor Autorizado Peugeot, que evaluará la absorción eléctrica total.

¡ADVERTENCIA!

El montaje incorrecto de los accesorios eléctricos y electrónicos puede resultar en graves daños al vehículo. Para hacer cualquier intervención en el vehículo, acuda siempre el personal especializado de su Distribuidor Autorizado Peugeot.

NOTA:

- Después de una desactivación de la batería, la dirección necesita de una inicialización que se indica por el encendido del testigo  en el módulo de instrumentos. Para ejecutar este procedimiento, gire el volante

de una extremidad a la otra o simplemente proseguir en dirección rectilínea por cien metros.

- Si se mantiene la batería por un período largo en estado de carga inferior al 50% se daña por sulfatación, y puede crear dificultades en el arranque. Además de eso, podría ocurrir congelamiento (puede ocurrir a -10°C). En caso de parada prolongada, consultar el apartado "Inactividad prolongada del vehículo", en este capítulo.

Sustitución de la batería con tubo de drenaje (si así aplica)

¡ADVERTENCIA!

La batería del vehículo fue desarrollada para garantizar el mejor desempeño, fiabilidad y calidad para su vehículo. Asimismo, fue desarrollada a medida para el compartimiento de su instalación, garantizando total seguridad. En caso de necesidad de sustitución, es imprescindible que a batería sustituta tenga las mismas especificaciones y características de la batería original, tales como tensión nominal (V), capacidad nominal (A/h), corriente de arranque (A), polaridad (posición de los terminales) y dimensiones (altura, anchura y longitud). En caso de dudas, acuda a su Distribuidor Autorizado Peugeot.

Para la sustitución de la batería, proceda del siguiente modo:

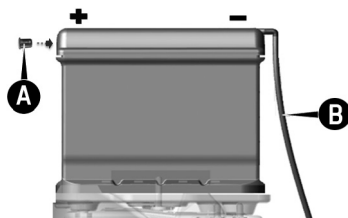

- Apague el vehículo.
- Desconectar primero el cable negativo (-) y luego desconectar el cable positivo (+), utilizando las herramientas adecuadas (no provistas).
- Quite el tapón **A** (si está equipado) de la salida de los gases de la batería.
- Quite el tubo de escape de gases **B** de la batería (si así está equipado).
- Sustituya la batería descargada por otra con las mismas características. Usar solamente baterías que hayan sido aprobadas para su vehículo por el fabricante; en caso contrario, el sistema o funciones del vehículo pueden quedar inoperables y dañar el vehículo.

- Conecte primero el cable positivo (+) y luego el cable negativo (-).
- Coloque el tapón **A** (si está equipado) firmemente al lado del polo positivo de la nueva batería.
- Revise si el extremo del tubo de escape de gases **B** (si así está equipado) está totalmente libre de obstrucciones o residuos. Vuelva a colocarlo firmemente al lado del polo negativo de la nueva batería.
- Cerciórese que una extremidad del tubo de escape de gases esté fijada en la batería y la otra dirigida a la protección del cárter (protección de acero). Pase el tubo de escape de gases a través de la presilla **C**, a un costado de la bandeja de la batería, para evitar que se doble y provoque fallas.



- Para el procedimiento de sustitución, se recomienda dirigirse a su Distribuidor Autorizado Peugeot.

Líquido para la dirección hidráulica (si así está equipado)

Para algunas versiones, revise el nivel del líquido, con el vehículo en terreno plano y motor frío, está entre las referencias **MIN** y **MAX** marcadas en la parte externa del depósito **H**.

Con el líquido caliente, el nivel también puede superar la referencia **MAX**.

Si es necesario añadir líquido, cerciorarse de que tenga las mismas características del ya presente en el sistema.

Utilice solamente fluido para dirección hidráulica con las mismas características indicadas en "Fluidos y lubricantes originales" (consulte el capítulo "Datos técnicos"), para mantener las mismas características del fluido ya existente en el sistema y así conservar la garantía de los componentes

Si el nivel del fluido, presente en el depósito, está por debajo del nivel adecuado, añada fluido conforme se describe a continuación.

- Efectúe el arranque del motor, déjelo en ralentí y aguar-

de hasta que el nivel del líquido en el depósito esté estabilizado.

- Con el motor en funcionamiento, gire completamente el volante hacia la izquierda y hacia la derecha.
- Quite la tapa.
- Llene solamente hasta la marca de referencia MAX del depósito.

NOTA: Para esta operación se recomienda acudir a su Distribuidor Autorizado Peugeot.

¡ADVERTENCIA!

- Evite que el fluido para la dirección hidráulica se ponga en contacto con las partes calientes del motor. El fluido se inflama fácilmente y podría provocar un incendio.
- No mantenga el volante completamente girado hasta el final de su recorrido. Esto provoca un inútil aumento de la presión del sistema.

Verifique periódicamente el estado y la tensión de la correa de la bomba de la dirección hidráulica (si así está equipado).

Filtro de aire

Sustitución — Motor 1.4L

Quite la tubería de goma de la caja del filtro de aire **A** según la indicación de la flecha.

Soltar los seguros **B** y quite la tapa **C**, empujándola hacia abajo.

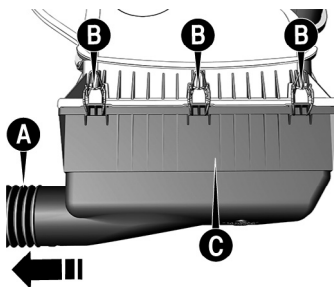

Sustituya el elemento filtrante **D** por un repuesto original, garantizando el ajuste correcto en todo el contorno de los bordes del elemento filtrante en los bordes de la tapa del filtro.

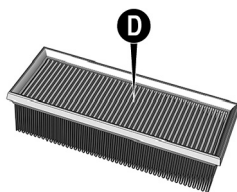

El filtro de aire deberá ser inspeccionado periódicamente y, si se encuentra muy sucio, deberá ser sustituido antes del plazo especificado en el Plan de Mantenimiento Programado de la Póliza de Garantía.

NOTA: Un filtro de aire muy sucio contribuye a aumentar el consumo de combustible del vehículo.

¡ADVERTENCIA!

Utilizando el vehículo en carreteras polvorrientas, arenosas o con fango, se debe comprobar/sustituir el elemento del filtro de aire en la mitad de los plazos indicados en el Plano de mantenimiento programado de la Póliza de Garantía. Observar siempre las recomendaciones de este manual.

Filtro del aire acondicionado

Vehículos con sistema de calefacción poseen filtro de aire específico, destinado a absorber las partículas de polvo que normalmente entran junto con el flujo de aire externo. Este filtro, si está sucio, puede ser responsable por una eventual disminución de la eficiencia del sistema de aire acondicionado, razón por la que se recomienda su inspección periódica y eventual sustitución.

Si se utiliza el vehículo sobre todo en locales con alta concentración de polvo, contaminación atmosférica o regiones costeras, se debe sustituir con más frecuencia el elemento filtrante.

Se recomienda que tanto el trabajo de inspección como el de sustitución de los elementos filtrantes se realicen en su Distribuidor Autorizado Peugeot.

Módulos/Centrales electrónicas

Utilizando normalmente el vehículo, no es necesario tener precauciones especiales.

En caso de intervenciones en el sistema eléctrico o de arranque de emergencia, es necesario, sin embargo, siga cuidadosamente las instrucciones a continuación:

- Nunca desconecte la batería del sistema eléctrico con el motor en movimiento.
- Desconecte la batería del sistema eléctrico en caso de recarga.
- En caso de emergencia, nunca efectúe el arranque con un cargador de batería. Utilice una batería auxiliar.
- Tenga cuidado especial con la conexión entre batería y sistema eléctrico, comprobando tanto la exacta polaridad como la eficiencia de la misma conexión. Cuando se reconecta la batería, la central del sistema de inyección/encendido debe readaptar los propios parámetros internos; por lo tanto, en los primeros kilómetros de uso, el vehículo puede presentar un comportamiento ligeramente distinto del anterior.
- No conecte o desconecte los terminales de las centrales electrónicas cuando la llave de arranque esté en la posición **MAR**.
- No compruebe polaridades eléctricas con chispas.
- Desconecte las centrales electrónicas en caso de soldaduras eléctricas en la carrocería. Quitarlas en caso de temperaturas superiores a 80°C (trabajos especiales en la carrocería, etc.).

¡ADVERTENCIA!

- La instalación de accesorios electrónicos (autorradio, alarma, etc.) excepto los originales de fábrica no debe, bajo ningún concepto, alterar los cableados eléctricos de los sistemas de inyección y encendido. Observe siempre las recomendaciones de este manual.
- Las modificaciones o reparaciones en la instalación eléctrica realizadas de manera incorrecta y sin tener en cuenta las características técnicas de la instalación, pueden provocar anomalías en el funcionamiento con riesgo de incendio. Busque siempre asistencia de personal especializado.

RECARGA DE LA BATERÍA

Descripción

NOTA

- La descripción del procedimiento de recarga de la batería es sólo para fines informativos. Para realizar esta operación, acuda a su Distribuidor Peugeot.
- Antes de cortar la corriente eléctrica de la batería, espere al menos un minuto a partir de colocar el interruptor de ignición en la posición **STOP** y desde el cierre de

la puerta en el lado del conductor. Cuando la corriente eléctrica de la batería se vuelva a establecer, asegúrese que el interruptor de ignición se encuentra en la posición **STOP** y que la puerta del lado del conductor está cerrada.

- Es esencial que los cables del sistema eléctrico, se conecten correctamente a la batería, es decir, el cable positivo (+) al terminal positivo y el cable negativo (-) al terminal negativo. Terminales de la batería están marcados con los símbolos de terminal positivo (+) y terminal negativo (-) y están indicadas en la tapa de la batería. Los terminales de los cables deben estar también libres de corrosión y bien fijados a los terminales. Si se una carga rápida en la batería del vehículo, antes de conectar el cargador de baterías, desconectar ambos cables de la batería del vehículo. No hacer una carga rápida de la batería para conseguir la tensión de arranque.

Recarga

Para hacer una recarga, proceda como se indica:

- Desconecte el terminal del polo negativo de la batería.
- Conecte los polos de la batería a los cables del aparato para recarga, respetando las polaridades.
- Encienda el aparato para recarga.
- Después de la recarga, apague el dispositivo antes de desconectar la batería.
- Conecte el terminal al polo negativo de la batería.

SERVICIOS EN LA CONCESIONARIA

Mantenimiento programado

El mantenimiento adecuado es crucial para asegurar por largo tiempo las condiciones ideales de su vehículo.

NOTA: Así, Stellantis ha definido una serie de controles e intervenciones para el mantenimiento que se debe hacer en intervalos preestablecidos.

Antes de cualquier acción, (comprobación periódica del nivel de los fluidos, presión de los neumáticos, etc. por ejemplo) es siempre necesario, leer las instrucciones que se describen a continuación.

El servicio de Mantenimiento Programado se realiza por su Distribuidor Autorizado Peugeot, en los intervalos preestablecidos.

Cuando el vehículo se usa a menudo para el arrastre a remolque, reduzca el intervalo entre un mantenimiento programado y otro (condición de uso severo, consulte su Póliza de Garantía).

NOTA:

- Las revisiones del Plan de Mantenimiento Programado en la Póliza de Garantía las prescribe el Fabricante. Si no las realiza puede perder los derechos de la garantía.
- Se aconseja informar a su Distribuidor Autorizado Peugeot de pequeños problemas que puedan aparecer, sin esperar la fecha del próximo servicio.
- Es **ESENCIAL** la comprobación del Plan de Mantenimiento Programado en su Póliza de Garantía para el correcto mantenimiento y garantía del vehículo. Sin embargo, antes de cualquier inspección es siempre necesario tener atención a las indicaciones descritas a continuación (por ej. comprobar periódicamente el nivel de los líquidos, la presión de los neumáticos, etc.).

Comprobaciones periódicas

Cada 1.000 km o antes de viajes largos, realice el control y eventualmente restablecimiento de:

- El nivel del líquido de enfriamiento del motor.
- El nivel del líquido de los frenos.
- El nivel del líquido del lavaparabrisas.
- La presión y la condición de los neumáticos.
- El funcionamiento del sistema de iluminación (faros, indicadores de dirección, luces de emergencia, etc.).
- Funcionamiento del sistema del limpiador/lavador del parabrisas y posición/desgaste de las escobillas.

Cada 3.000 km, comprobar y, si es necesario, restablezca el nivel de aceite del motor.

Continuidad del mantenimiento

Después de la última revisión en el Plan de Mantenimiento Programado, considere la misma frecuencia para sustitución y verificación de cada elemento.

Uso severo del vehículo

Si el vehículo se utiliza predominante en una de las siguientes condiciones:

- Arrastre de remolque.
- Caminos polvorientos.
- Recorridos cortos (menos de 7-8 km) y repetidos.

- Motor que gira a menudo en marcha lenta o en largos recorridos en baja velocidad o en caso de tiempo largo de inactividad.

Las siguientes comprobaciones se deben llevar a cabo con más frecuencia que la que indica el Plan de Mantenimiento Programado:

- Control del estado y del desgaste de las pastillas de los frenos delanteros.
- Control del estado y del desgaste de los frenos traseros a tambor.
- Control de la limpieza de las cerraduras del cofre del motor y de las puertas, limpieza y lubricación de las palancas.
- Control visual de las condiciones: del motor, caja de cambios, transmisión, partes rígidas y flexibles de las tuberías (escape/suministro de combustible/frenos) y de los elementos de goma (cofias/manguitos/casquillos, etc.).
- Control del estado de la carga y nivel del líquido de la batería (electrolito).
- Control visual de las condiciones de las correas de control de los accesorios.
- Control y eventual cambio del aceite del motor y del filtro de aceite.
- Control y eventual cambio del filtro del aire acondicionado.
- Control y eventual cambio del filtro de aire.
- Inspección del freno trasero a tambor. Control del estado de limpieza y lubricación de los apoyos de las zapatas.

Aceite del motor

Control del nivel de aceite del motor

¡ADVERTENCIA!

Una cantidad excesiva o insuficiente de aceite en el interior del bloque es extremadamente dañina para el motor. Preste atención para que el aceite mantenga siempre un nivel adecuado.

Para asegurar la buena lubricación del motor, es imprescindible el aceite manténgase en el nivel prescrito (véase la sección "Compartimiento del motor" en este capítulo).

Compruebe el nivel del aceite en intervalos regulares, en cada suministro de combustible, por ejemplo.

Garantizar que el nivel de aceite que se muestra en la va-

rilla de control esté siempre entre los límites mínimo y máximo.

Cambio del aceite del motor

Consulte el "Plan de mantenimiento programado" en su Póliza de Garantía para saber los intervalos de mantenimiento correctos.

Elija el tipo de aceite del motor

Para asegurar un rendimiento óptimo y la máxima protección en cualquier condición de funcionamiento, se recomienda utilizar solamente aceites de motor indicados en "Fluidos y lubricantes originales" en el capítulo "Datos técnicos").

Descarte del aceite usado del motor y de los respectivos filtros

Para descarte del aceite del motor y de los respectivos filtros, busque el órgano competente para conocer las normas locales.

NOTA: Aceite usado y filtros que se desechan de manera incorrecta pueden causar graves daños al medio ambiente.

Filtro de aceite del motor

Cambio del filtro de aceite del motor

El filtro de aceite del motor debe cambiarse cada vez que se cambia el aceite del motor.

Siga los intervalos de mantenimiento que se prevén en el "Plan de mantenimiento programado" de su Póliza de Garantía y de acuerdo con el tipo de uso del vehículo.

Para el cambio, utilizar una pieza genuina y diseñada específicamente para este vehículo.

Filtro de aire

¡ADVERTENCIA!

El sistema de aspiración del aire (filtro de aire, tubos de goma, etc.) puede llevar acabo una función de protección en caso de retornos de llama del motor. **NO DESMONTAR** este sistema salvo para poder realizar intervenciones de reparación o mantenimiento. Antes de poner en marcha el motor, asegúrese que el sistema no esté desmontado. El incumplimiento de esta precaución puede ocasionar lesiones graves.

Cambio del filtro de aire

Para el cambio, utilizar un repuesto original y diseñado específicamente para este vehículo.

Siga los intervalos de mantenimiento que se prevén en el "Plan de mantenimiento programado" de su Póliza de Garantía y de acuerdo con el tipo de uso del vehículo.

Aire acondicionado (si así está equipado) - Mantenimiento del sistema

¡ADVERTENCIA!

- Solicite el uso exclusivo de los refrigerantes y lubricantes para compresores aprobados y adecuados para el sistema de aire acondicionado específicos del vehículo. Algunos refrigerantes no aprobados son inflamables y pueden explotar, con el riesgo de lesiones. El uso de refrigerantes y lubricantes líquidos no aprobados también puede comprometer la eficiencia del sistema, que requiere reparaciones costosas.
- El sistema de aire acondicionado contiene líquido refrigerante a alta presión. Para evitar lesiones a personas o al sistema, la posible adición de líquido refrigerante o cualquier reparación que requiera la desactivación de la tubería, deberán ser realizadas por su Distribuidor Autorizado Peugeot.

Para asegurar el mejor rendimiento posible, el sistema de aire acondicionado debe controlarse y mantenerse con su Distribuidor Autorizado Peugeot a principios del verano.

NOTA: No utilice productos químicos para lavar el sistema de aire acondicionado, ya que podrían dañar sus componentes internos. La garantía no cubre ese tipo de daño.

Cambio del filtro del aire acondicionado (si así está equipado)

El filtro del aire acondicionado reduce la penetración de partículas del aire externo en el interior del vehículo. El filtro debe ser sustituido regularmente para mantener la eficiencia del aire acondicionado.

Consulte el "Plan de mantenimiento programado" de su Póliza de Garantía para saber los intervalos de mantenimiento correctos.

El filtro del aire acondicionado debe ser sustituido más frecuentemente si se utiliza el vehículo a menudo en caminos polvorientos o en ambientes con fuerte contaminación o siempre que el flujo de aire proveniente de los

difusores de aire en el tablero sea menor que lo habitual.

Para el reemplazo del filtro, acuda a su Distribuidor Autorizado Peugeot.

Filtro de combustible

Para el cambio, utilice un repuesto original y diseñado específicamente para este vehículo.

Seguir los intervalos de mantenimiento que se prevén en el "Plan de mantenimiento programado" de su Póliza de Garantía y de acuerdo con el tipo de uso del vehículo.

Lubricación de las partes móviles de la carrocería

Asegúrese que las cerraduras y los puntos de articulación de la carrocería, incluyendo elementos como guías de los asientos, bisagras de las puertas (y los respectivos rollos), puertas y cofre del motor se lubriquen periódicamente con grasa de base de litio para que su funcionamiento sea correcto y silencioso y para protegerlas contra la oxidación y desgaste.

Limpiar las piezas para eliminar cualquier rastro de polvo y suciedad. Después de la lubricación, quite el exceso de aceite o grasa.

Para asegurar el correcto funcionamiento del cofre del motor, preste especial atención también a sus dispositivos de cierre. Durante las operaciones en el cofre del motor (con el motor frío), no olvidarse de controlar, limpiar y lubricar sus dispositivos de cierre de seguridad.

Lubrique los tambores de las cerraduras exteriores dos veces al año. Aplicar una pequeña cantidad de lubricante de alta calidad directamente en tambor de la cerradura.

Si es necesario, acuda a su Distribuidor Autorizado Peugeot.

Sistema de escape

¡ADVERTENCIA!

- Las emisiones del escape son muy peligrosas y pueden resultar mortales. De hecho, contienen monóxido de carbono, un gas incoloro e inodoro que, si se inhala, puede ocasionar desmayos o envenenamientos.

¡ADVERTENCIA!

- El sistema de escape puede llegar a elevadas temperaturas y puede provocar un incendio si el vehículo se estaciona sobre material inflamable. Así, hierba o hojas secas, en general, pueden incendiarse si entran en contacto con el sistema de escape del vehículo. Evite estacionar su vehículo o utilizarlo donde el sistema de escape pueda entrar en contacto con materiales inflamables.
- Los vehículos equipados con convertidor catalítico deben abastecerse únicamente con gasolina sin plomo. Una gasolina que contiene plomo puede dañar irreparablemente el catalizador y causar daños en la función de reducción de las emisiones contaminantes, comprometer el funcionamiento del motor, y dañarlo de manera irreparable. Si el motor no funciona correctamente, particularmente en el caso de ignición irregular o de una caída en el rendimiento, acuda a su Distribuidor Autorizado Peugeot inmediatamente. El funcionamiento prolongado del motor de manera irregular puede causar el sobrecalentamiento del catalizador y, en consecuencia, un posible daño en el motor y en el vehículo.

El mantenimiento adecuado del sistema de escape es la mejor protección contra infiltración de monóxido de carbono en el habitáculo.

Si se ha detectado algún ruido anómalo en el escape, o la presencia de humo en el interior del habitáculo, o si la parte inferior de la carrocería o la parte trasera del vehículo ha sido dañada, solicite que se compruebe todo el sistema de escape y las áreas cercanas de la carrocería con su Distribuidor Autorizado Peugeot para identificar los componentes que puedan estar rotos, dañados, deteriorados o que se hayan desplazado de su correcta posición de montaje.

Fallas en las soldaduras o conexiones sueltas puede permitir la infiltración de gases de escape al interior del habitáculo.

Solicite que se compruebe el sistema de escape siempre que el vehículo sea elevado para servicio. Cambie los componentes necesarios (para estas intervenciones, acuda a su Distribuidor Autorizado Peugeot).

En condiciones normales de funcionamiento, el convertidor catalítico no requiere mantenimiento: sin embargo, para garantizar su buen funcionamiento y evitar que sufra daños, es muy importante que el motor funcione bien.

A fin de reducir al mínimo el riesgo de daños al convertidor catalítico, haga lo siguiente:

- No apagar el motor o desconectar la llave con una marcha engranada y/o el vehículo en movimiento.
- No intentar encender el motor con maniobras de inercia.
- No insistir en usar el vehículo si el régimen de marcha ralentí es muy irregular o si las condiciones de funcionamiento son visiblemente irregulares.

Sistema de enfriamiento

La salida del líquido de enfriamiento del motor o del vapor del sistema de enfriamiento puede causar graves quemaduras.

Si se nota que sale líquido o vapor desde el cofre del motor, no abrir el cofre hasta que el radiador se haya enfriado.

NOTA: No intente quitar la tapa del radiador o del tanque de expansión cuando se encuentren calientes. ¡RIESGO DE QUEMADURAS!

Comprobación del líquido de enfriamiento del motor

El nivel del líquido se debe comprobar con el motor frío y no debe estar debajo de la marca MIN en el depósito. Si el nivel es insuficiente, vierta lentamente, a través de la boca de llenado del depósito, el líquido indicado en "Fluidos y lubricantes originales" (consultar el capítulo "Datos técnicos").

Si el líquido de refrigeración del motor presenta características distintas a las originales (presencia de impurezas, suciedad o coloración alterada), diríjase a su Distribuidor Autorizado Peugeot para el lavado, limpieza y aprovisionamiento.

Revise la parte delantera del condensador/ radiador para comprobar si hay rastros de insectos, hojas y otra suciedad en él. Si está sucio, rocíe agua para limpiarlo.

Compruebe las mangueras del sistema de enfriamiento del motor para asegurarse de que la goma no esté dañada y no hay grietas, laceraciones, cortes y bloqueos en las tuberías en el lado del tanque de expansión y del radiador.

Si se sospecha de la presencia de fugas en el sistema (cuando se necesita hacer suministros frecuentes, por ejemplo), lleve el auto hasta su Distribuidor Autorizado Peugeot.

Con el motor apagado y a la temperatura normal de funcionamiento, compruebe el sellado del radiador del sistema de enfriamiento.

NOTA:

- NO quite la tapa del depósito de expansión si el líquido está hirviendo: ¡RIESGO DE QUEMADURAS!
- Antes de intentar sacar la tapa del tanque del líquido de enfriamiento del motor, espere que el sistema se enfríe.

Llenado/descarga/lavado del líquido de enfriamiento del motor

Si el líquido de refrigeración del motor presenta características distintas a las originales (presencia de impurezas, suciedad o coloración alterada), diríjase a su Distribuidor Autorizado Peugeot para el lavado, limpieza y reabastecimiento.

Consulte el "Plan de mantenimiento programado" en su Póliza de Garantía para saber los intervalos de mantenimiento correctos.

NOTA: Para el llenado, utilice un líquido con las mismas características que se indican en "Fluidos y lubricantes originales" (ver el capítulo "Datos técnicos").

Tapa del radiador del sistema de enfriamiento del motor

La tapa debe quedar bien cerrada para evitar fugas de líquido de enfriamiento del motor.

Revise periódicamente la tapa y limpiarla, quitando eventuales materias extrañas de su superficie exterior.

NOTA:

- Nunca agregue líquido de enfriamiento cuando el motor está caliente o sobrecalentado.
- No afloje o retire la tapa para intentar enfriar el motor sobrecalentado. De hecho, las altas temperaturas causan un notable aumento de la presión en el sistema de enfriamiento.
- Para evitar daños en el motor, utilice en el radiador sólo la tapa prevista para el vehículo.

Descarte del líquido de enfriamiento del motor

El descarte del líquido de enfriamiento del motor está sujeto a regulaciones legales: busque el órgano competente para conocer la norma local.

NOTA:

- Para evitar que los niños o animales ingieran el líquido no almacenarlo en contenedores abiertos y no desecharlo en el suelo. En caso de ingestión, contactarse con un médico inmediatamente. Eliminar inmediatamente cualquier rastro del líquido que haya quedado en el local.
- Cuando, después de un corto recorrido se para el auto y se observa que sale vapor de la parte delantera del capó del motor. Eso es absolutamente normal y se debe a una presencia de agua de lluvia, nieve o fuerte humedad en la superficie del radiador.
- Cuando el motor y el sistema estén fríos, no agregar líquido de enfriamiento más allá del nivel máximo indicado en el tanque en el motor.

Sistema de frenado

Para asegurar la eficacia del sistema de frenado, compruebe periódicamente los componentes: para esta operación, acuda a su Distribuidor Autorizado Peugeot.

Consulte el "Plan de mantenimiento programado" en su Póliza de Garantía para saber los intervalos de mantenimiento correctos.

NOTA:

- Manejar con el pie en el pedal del freno puede afectar la eficacia, aumentando el riesgo de accidentes. Durante la marcha, no deje el pie en el pedal del freno y no frene si no existe necesidad para evitar el sobrecalentamiento de los frenos: el desgaste excesivo de las pastillas puede dañar el sistema de frenado.
- Para el llenado, utilice un líquido con las mismas características que se indican en "Fluidos y lubricantes originales" (consulte el capítulo "Datos técnicos").
- Para el llenado, utilice sólo líquidos de frenos nuevos o que estén en un envase perfectamente hermético. Un líquido de frenos que esté en un envase abierto absorbe la humedad: eso puede llevar a una ebullición del líquido durante frenados bruscos y prolongados, provocando una falla inesperada en los frenos y lo que puede resultar en accidentes.
- Mantenga la tapa del tanque del líquido de frenos (en el motor) siempre bien cerrada.
- Si hay una cantidad excesiva de líquido de frenos dentro del tanque, puede causar una fuga en las partes calientes del motor, con riesgo de incendio. El líquido de los frenos puede dañar también las superficies pinta-

das y las partes de plástico: por lo tanto tenga mucha atención.

Evite el contacto del líquido de los frenos líquidos a base de petróleo. Los revestimientos de sellado pueden dañarse y dejar ineficiente a los frenos.

Caja de cambios manual

Para el llenado de la caja de cambios, utilizar solamente un aceite con las mismas características que se indican en "Fluidos y lubricantes originales" (ver el capítulo "Datos técnicos").

Frecuencia de los cambios de aceite

En las condiciones normales de funcionamiento del vehículo, no es necesario sustituir el aceite de la transmisión (consulte el Plan de Mantenimiento Programado de su Póliza de Garantía), a no ser que el lubricante entre en contacto con agua. En ese caso, para la operación de cambio del aceite, acuda a su Distribuidor Autorizado Peugeot.

LEVANTAMIENTO DEL VEHÍCULO

Puntos de levantamiento

Si es necesario levantar o vehículo, acuda con su Distribuidor Autorizado Peugeot, que está equipado con elevadores de brazos o elevadores de taller.

Los puntos de levantamiento del vehículo se indican por los símbolos ▼.

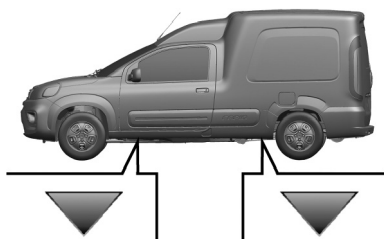

RUEDAS (RINES) Y NEUMÁTICOS (LLANTAS)

Información sobre la seguridad

Antes de viajes largos y cada cuatro semanas, compruebe la presión de los neumáticos, incluyendo de la rueda

de repuesto. El control se debe realizar con los neumáticos fríos.

Con el uso de un vehículo, es normal que la presión aumente debido al calentamiento de los neumáticos; para conocer la correcta presión de inflado de los neumáticos, consulte la sección "Ruedas y neumáticos" en el capítulo "Datos técnicos".

Una presión incorrecta provoca un desgaste anormal de los neumáticos:

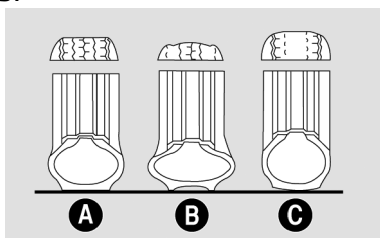

A - Presión normal: La banda de rodadura se gasta de manera uniforme.

B - Presión insuficiente: la banda de rodadura se gasta principalmente en los bordes.

C - Sobre presión: la banda de rodadura se gasta principalmente en el centro.

NOTA: Los neumáticos se deben reemplazar cuando el grosor de la banda de rodadura alcance el indicador de desgaste "TWI" marcado en el neumático por el fabricante.

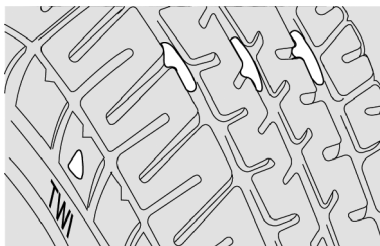

Información general

¡ADVERTENCIA!

- El comportamiento del vehículo en el camino depende de la correcta presión de inflado. Consulte los valores de la presión en el capítulo "Datos técnicos".
- Una presión demasiado baja causa el sobrecalentamiento del neumático con la posibilidad de graves daños al mismo. Utilizar los valores de presión indicados en el capítulo "Datos técnicos".

¡ADVERTENCIA!

- En presencia de los neumáticos "unidireccionales" no efectúe el cambio de los neumáticos en cruce, moviéndose desde el lado derecho del vehículo hacia la izquierda y viceversa. En presencia de este tipo de neumáticos, sólo es posible mover las ruedas del eje delantero hacia eje trasero y viceversa, manteniendo al mismo lado del vehículo.
- No realizar nunca retoques de pintura en las llantas o cualquier otro tipo de intervención en las mismas. Siga siempre las recomendaciones de este manual.

Para evitar daños a los neumáticos, siga las siguientes precauciones:

- Evite frenadas y arranques bruscos, choques violentos contra bordes de aceras, agujeros, obstáculos y largos viajes por caminos accidentados.
- Compruebe periódicamente si los neumáticos presentan cortes en los costados, burbujas o si la banda de rodamiento está desgastado de forma irregular.
- Evite viajar con el vehículo sobrecargado. Si el neumático se pincha, pare inmediatamente y reemplazarlo.
- Garantice la rotación de los neumáticos según lo recomendado en su Póliza de Garantía, manteniéndolos en el mismo lado del vehículo para invertir el sentido del giro (si los neumáticos son del tipo unidireccional). Los neumáticos unidireccionales se reconocen por las flechas en el flanco del neumático, que indican la dirección del rodamiento ideal y que se debe respetar. Sólo así los neumáticos mantienen sus características en términos de agarre, ruido, resistencia al desgaste y drenaje en superficies mojadas.
- Los neumáticos se deterioran, aunque sean poco utilizados. La presencia de grietas en la goma de la banda de rodamiento y en los flancos del neumático es una indicación de su envejecimiento. De cualquier manera, si los neumáticos se han colocado hace más de 6 años, deben ser revisados por personal especializado. Verifique también con especial cuidado la rueda de repuesto.
- En caso de reemplazo, coloque siempre neumáticos nuevos, evitando aquellos de dudosa procedencia.
- Cuando se reemplaza un neumático, se aconseja reemplazar también la válvula de llenado.

Ruedas y neumáticos

Para saber el tipo de ruedas y neumáticos que viene con

en el vehículo, consulte el párrafo “Ruedas y neumáticos” en el capítulo “Datos técnicos”.

Neumáticos con baja resistencia a la rodadura

Los vehículos Peugeot están equipados con neumáticos con baja resistencia a la rodadura, una nueva generación de neumáticos ecológicos, con características que proporcionan economía de combustible y consecuentemente la disminución en las emisiones de gases contaminantes.

El material empleado en la construcción del neumático “verde” disminuye su calentamiento y el impacto de fuerzas que se oponen al movimiento de marcha del vehículo, como la resistencia a la rodadura.

Recomendaciones sobre la rotación de los neumáticos

¡ADVERTENCIA!

Los métodos de rotación indicados NO deben adoptarse en caso de utilizar neumáticos de tipo “unidireccional”. Con este tipo de neumáticos, solo pueden moverse las ruedas del eje delantero al trasero y viceversa, manteniéndolas en el mismo lado del vehículo. Para más información, consulte las advertencias descritas en el apartado “Información general”.

Los neumáticos delanteros y traseros se ven sometidos a cargas y esfuerzos diferentes debidos a giros, maniobras y frenadas. Por esta razón, se desgastan de forma desigual.

Para evitar esto, es posible rotar los neumáticos en el momento oportuno. Con rotación de los neumáticos se entiende mover las ruedas a posiciones diferentes, con respecto al vehículo. Por lo tanto, cada rueda se sitúa en un eje diferente y, donde sea posible, en el lado opuesto del vehículo.

La rotación de los neumáticos contribuye a que se mantengan inalteradas las capacidades de adherencia y de tracción en caminos mojadas o con fango, permitiendo un óptimo manejo del vehículo.

En caso de desgaste anormal de los neumáticos, identifique la causa y corríjala en cuanto que sea posible, acudiendo a su Distribuidor Autorizado Peugeot.

NOTA: El correcto funcionamiento del vehículo depende de los neumáticos, que deben ser todos de las mismas dimensiones, del mismo tipo y de la misma circunferencia. El uso de neumáticos de dimensiones diferentes puede dañar el

vehículo. Es necesario seguir la rotación de los neumáticos para obtener un desgaste equilibrado de ellos.

El método de rotación recomendado para la tracción delantera es como se indica en la figura a continuación (la flecha externa indica el sentido de marcha del vehículo).

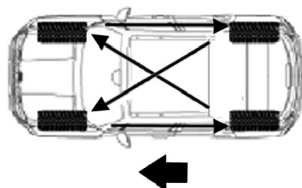

Conjunto rueda y neumático de repuesto

En versiones con rueda de repuesto de dimensión menor que las ruedas de uso normal, en la rueda de repuesto encuentra aplicado un adhesivo con los principales avisos sobre la utilización y de las respectivas limitaciones. No quite el adhesivo, no lo cubra y nunca instale emblecedores de rueda.

¡ADVERTENCIA!

- El conjunto rueda/neumático de repuesto se destina exclusivamente al uso temporal, en caso de emergencia. El uso debe reducirse al mínimo indispensable.
- Las características de conducción del vehículo, con la rueda de repuesto instalada, se alteran. Por lo tanto, se debe evitar aceleraciones y frenadas violentas, cambios de dirección bruscos y curvas en alta velocidad. La durabilidad promedio de la rueda de repuesto es de 3000 km. Cuando haya alcanzado esos 3000 km, el neumático debe ser sustituido por el original o por otro de repuesto con las mismas características del neumático previsto para el vehículo.
- Queda prohibido utilizar simultáneamente dos o más ruedas de repuesto. Respete siempre las recomendaciones de este manual.
- No lubrique las roscas de los tornillos antes de montar los neumáticos, pues estos podrán soltarse espontáneamente durante la utilización del vehículo. En ninguna circunstancia los tornillos deben ser lubricados.
- No cumplir las restricciones de uso de la rueda de repuesto puede provocar accidentes con riesgo de graves lesiones o muerte. Siga siempre las indicaciones de este manual.

NOTA: Compruebe regularmente la presión de los neumáticos originalmente instalados y del neumático de repuesto, respetando los valores indicados en este manual, en el capítulo "Datos técnicos".

En caso de eventual vaciado parcial o total del conjunto rueda/neumático de repuesto, efectuar el llenado del neumático de repuesto hasta alcanzar la presión prescrita en este manual, en el capítulo "Datos técnicos".

El conjunto rueda/neumático de repuesto debe estar siempre ubicado en su compartimiento dentro del vehículo y calibrado a la presión indicada, para que, en caso de emergencia, esté listo para ser utilizado de manera segura y adecuada.

INACTIVIDAD PROLONGADA DEL VEHÍCULO

Precauciones

Si el vehículo permanecerá inmóvil durante más de un mes, tomar las siguientes precauciones:

- Estacione el vehículo en un lugar cubierto, seco y si posible, ventilado y con los vidrios ligeramente abiertos.
- Asegúrese que el freno de estacionamiento no quede acoplado.
- Desconectar el terminal negativo del polo de la batería y compruebe su carga. Durante el almacenamiento, este control debe repetirse cada tres meses.
- Si la batería no se desconecta del sistema eléctrico, realice una revisión de su carga cada treinta días.
- Limpie y proteja las partes pintadas aplicando ceras protectoras.
- Limpie y proteja las partes de metal brillantes con productos específicos disponibles en el mercado.
- Esparcir talco en las escobillas de goma del parabrisas y déjalas alzadas de los vidrios.
- Tape el vehículo con una funda textil o plástico perforado, prestando especial atención de no dañar la superficie pintada cuando se arrastra el polvo acumulado en ella. No use fundas de plástico compacto, que no permitan la evaporación de la humedad presente en la superficie del vehículo.
- Infle los neumáticos a una presión de +0,5 bar (+7.25 psi) por encima de lo que se recomienda y realice un control periódico de ella.
- No vacíe el sistema refrigerante del motor.

- Siempre que el vehículo quede inactivo por dos o más semanas, arranque el motor, dejarlo en marcha de ralentí y accione el aire acondicionado unos 5 minutos, ajustándolo para aire exterior y con la perilla del ventilador en el máximo. Esta operación asegura una lubricación adecuada en el sistema, reduciendo así al mínimo la posibilidad de daños al compresor cuando el sistema se vuelva a prender.

NOTA: Antes de cortar la corriente eléctrica de la batería, espere al menos un minuto a partir de colocar el interruptor de ignición en la posición STOP y el cierre de la puerta en el lado del conductor. Cuando la corriente eléctrica de la batería se vuelva a establecer, asegurarse de que el interruptor de ignición se encuentra en la posición STOP y que la puerta del lado del conductor está cerrada.

CARROCERÍA

Protección contra factores atmosféricos

El vehículo cuenta con las mejores soluciones tecnológicas para proteger eficientemente la carrocería contra la corrosión.

Las principales son:

- Productos y sistemas de pintura que ofrecen al vehículo, resistencia a la corrosión y la abrasión.
- Uso de chapas galvanizadas (o con tratamiento previo), con gran resistencia a la corrosión.
- Tratamiento por aspersion con materiales plásticos para proteger los puntos más expuestos: dentro de defensas, bordes, etc.
- Uso de cajas "abiertas", para evitar la condensación y acumulación de agua, que puede promover la formación de herrumbre en el interior.
- Uso de películas especiales con protección antiabrasión en los puntos más expuestos (salpicaderas traseras, puertas, etc.).

Garantía de la parte exterior del vehículo y de la parte inferior de la carrocería

Para conocer los términos generales de esta garantía, consulte la Póliza de Garantía.

Conservación de la carrocería

Pintura

¡ADVERTENCIA!

Los detergentes contaminan el agua. El vehículo se debe lavar en zonas preparadas para recoger y depurar los líquidos utilizados durante el lavado.

Con el fin de mantener intactas las características estéticas de la pintura se recomienda no utilice productos abrasivos ni abrillantadores para limpiar el vehículo. Siga las recomendaciones de este manual.

En caso de abrasión o grietas profundas se aconseja hacer los retoques necesarios lo más rápido posible para evitar la formación de herrumbre u óxido.

El mantenimiento de la pintura consiste en el lavado, cuya frecuencia depende de las condiciones y del ambiente en que se usa el vehículo.

En regiones de alta polución del aire, por ejemplo, se recomienda lavar el vehículo más a menudo.

Algunas partes del vehículo pueden tener acabado opaca que, para preservarse como tal, requieren una atención especial: Consulte la advertencia a continuación.

¡ADVERTENCIA!

- En las estaciones de lavado se recomienda evitar el lavado con rodillos y/o escobillas. Lave el vehículo exclusivamente a mano utilizando productos detergentes con PH neutro; séquelo con un paño de gamuza húmedo. No utilice productos abrasivos y/o abrillantadores para limpiar el vehículo. Lavar inmediatamente y con minuciosidad los excrementos de los pájaros, ya que su acidez ataca la pintura.
- Evite (si no es indispensable) estacionar el vehículo debajo de árboles; quitar inmediatamente las sustancias resinosas de origen vegetal ya que, una vez secas, podrían necesitar para su eliminación el uso de productos abrasivos y/o abrillantadores, que son desaconsejados ya que podrían alterar la opacidad de la pintura. Para la limpieza del parabrisas y de la luneta, utilice detergentes específicos y paños bien limpios para no rayar o alterar la transparencia de los mismos.

Para un lavado correcto del vehículo, siga estas indicaciones:

- Si lava su vehículo en una máquina automática, quite la antena del techo.

- Si se usan vaporizadores o limpiadores de alta presión para el lavado, mantenga los aspersores de agua a una distancia mínima de 40 cm de la carrocería para evitar daños. El agua que queda acumulada, puede, en el largo plazo, dañar al vehículo.
- Es preferible mojar la carrocería con un chorro de agua de baja presión.
- Pase una esponja con una solución de detergente suave en la carrocería y enjuáguela a menudo.
- Enjuague bien con agua y seque con chorro de aire o un paño suave.

Durante el secado, tenga cuidado especialmente de las partes menos visibles (contornos de las puertas, cofre, contorno de los faros, etc.) donde el agua puede acumularse más fácilmente. No lavar el vehículo después de haberlo dejado parado bajo el sol o cuando el cofre del motor está caliente: eso puede cambiar el brillo de la pintura.

Las partes exteriores de plástico deben limpiarse usando el mismo procedimiento realizado para el lavado normal del vehículo.

NOTA:

- Los excrementos de pájaros deben ser limpiados inmediatamente y con cuidado ya que su acidez es particularmente agresiva.
- Evitar estacionar el vehículo debajo de árboles; las sustancias de las resinas dan un aspecto opaco a la pintura y aumentan la posibilidad de corrosión.

Vidrios

Usar detergentes específicos y paños limpios para no rayar o cambiar su transparencia.

Faros delanteros

Utilice un paño suave y empapado en agua y jabón para autos.

NOTA: En la limpieza de las partes de plástico transparentes de los faros, no use sustancias aromáticas (como éter de petróleo) o cetonas (como acetona).

En caso de lavado con una manguera de agua, mantenga el chorro de agua a una distancia de al menos 20 cm de los faros.

Cofre del motor

La limpieza del compartimiento del motor utilizando la-

vadora de alta presión, no es recomendable. Los componentes del motor poseen protección contra la infiltración de agua, pero las presiones generadas por la lavadora pueden dañarlos.

El lavado del compartimiento del motor es procedimiento que debe evitarse. Sin embargo, cuando sea necesario lavarlo, observe las recomendaciones a continuación:

- El lavado debe efectuarse con el motor frío y el interruptor de ignición en la posición STOP.
- No utilice sustancias cáusticas, productos ácidos o derivados de petróleo.
- Evite los chorros de agua directamente sobre los componentes eléctricos o electrónicos y sus cableados.
- Proteja con plástico el alternador, la central de la ignición/inyección electrónica, la batería, la bobina y la central del sistema ABS.
- Proteja también con plástico el depósito del fluido de freno, para evitar su contaminación.
- Después del lavado, asegúrese de que las distintas protecciones (por ejemplo, tapones de goma y varias protecciones), no están retiradas o dañadas.
- Después del lavado, no rocíe ningún tipo de fluido (por ejemplo, diésel, queroseno, etc.) sobre el motor y los componentes, lo que podría dañarlos, causando, incluso, la retención de polvo.

¡ADVERTENCIA!

- El empleo descuidado de chorros de agua puede provocar daños en las colmenas del radiador y en el motor eléctrico del electroventilador. La limpieza del electroventilador del radiador debe ser realizada respetando las recomendaciones para el lavado del cofre del motor.

INTERIOR DEL VEHÍCULO

Generalidades

¡ADVERTENCIA!

- Nunca utilice productos inflamables, como éter de petróleo o gasolina rectificada, para limpiar las partes interiores del vehículo. Las cargas electroestáticas que se generan por rozamiento durante la operación de limpieza podrían provocar un incendio.

¡ADVERTENCIA!

- No guardar aerosoles en el vehículo: ¡Peligro de explosión! Los aerosoles no deben exponerse a temperaturas superiores a 50° C. En el interior de un vehículo expuesto al sol, la temperatura puede superar ampliamente dicho valor.
- No debe haber ningún tipo de obstáculo debajo de los pedales. Comprobar que las alfombras estén bien extendidas y no interfieran con la operación de los pedales.

Asientos y partes textiles

Quitar el polvo con un cepillo suave o una aspiradora. Para limpiar mejor los revestimientos de terciopelo, se aconseja humedecer el cepillo. Talle los asientos con una esponja humedecida en una solución de agua y detergente neutro.

Asientos de cuero (si así está equipado)

Eliminar la suciedad seca con una gamuza o un paño húmedo, sin ejercer demasiada presión.

Quite las manchas de líquido o grasa con un paño absorbente, sin tallar. Luego, pase una gamuza o paño suave humedecido con agua y jabón neutro.

NOTA: No use alcohol o productos derivados de petróleo.

Partes de plástico y recubiertas

¡ADVERTENCIA!

No utilice alcohol, petróleo ni sus derivados para limpiar la pantalla transparente del módulo de instrumentos y del tablero. Riesgo de daños a los materiales.

Realice la limpieza de los plásticos interiores con un paño de microfibra, si posible humedecido en una solución de agua y detergente neutro no abrasivo. No se aconseja usar pañuelos de papel que pueden dejar residuos.

Partes revestidas de cuero (si así está equipado)

Para limpiar estos elementos use sólo agua y jabón neutro. Nunca utilizar alcohol o productos a base de alcohol.

Alfombras en el piso del vehículo

Cerciorarse de que nada (alfombras, etc.) impida el movimiento y el recorrido de los pedales del vehículo.

¡ADVERTENCIA!

Cerciorarse de que las alfombras estén siempre estiradas y bien colocadas. Revise la localización correcta en cada unidad y su respectiva posición. Algunas versiones disponen de elementos de fijación, indicados por las flechas A, para auxiliaren la sujeción de la alfombra al piso.

La correcta colocación o el uso de una alfombra no homologada puede significar un obstáculo al accionamiento de los pedales. Utilice, exclusivamente, alfombras originales y/o homologadas por Peugeot, evitando materiales no autorizados.

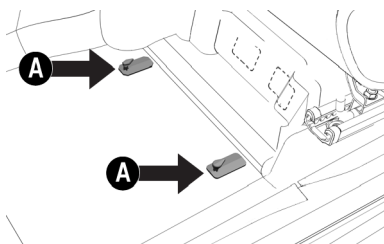

NOTA: Para la seguridad del conductor, la alfombra debe fijarse en los elementos de fijación indicados por las flechas A.

Revise periódicamente el estado de limpieza de los interiores, por debajo de las alfombras, que podría provocar la oxidación de la chapa. Para la mayor seguridad en la conducción, utilice solamente alfombras originales Peugeot.

DATOS TÉCNICOS

- **DATOS DE IDENTIFICACIÓN** 209
 - Etiquetas del vehículo 209
- **MOTOR** 209
- **TRANSMISIÓN** 210
- **FRENOS** 210
- **SUSPENSIONES** 211
- **DIRECCIÓN** 211
- **RUEDAS (RINES) Y NEUMÁTICOS (LLANTAS) ...** 211
 - Lectura correcta del neumático 212
 - Lectura correcta de la rueda 212
 - Especificaciones de ruedas (rines) y neumáticos (llantas) 213
 - Presión de los neumáticos (llantas) 215
- **DIMENSIONES** 215
- **COMPARTIMIENTO DE CARGA** 216
- **ALTURA MÍNIMA DESDE EL SUELO/ÁNGULOS ... CARACTERÍSTICOS** 217
- **PESOS Y CARGAS** 218
- **APROVISIONAMIENTOS** 219
- **NOTAS SOBRE EL USO DE LOS PRODUCTOS ...** 219
 - Consumo de aceite del motor 220
- **FLUIDOS Y LUBRICANTES ORIGINALES** 220
- **SISTEMA ELÉCTRICO** 222
 - Batería/alternador/motor de arranque 222

DATOS DE IDENTIFICACIÓN

La tabla indica la ubicación de las etiquetas y grabados de identificación en el vehículo (si así aplica a su mercado).

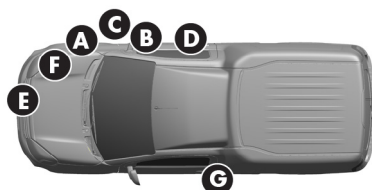

Etiquetas del vehículo

Indicador	Ubicación
A	Número de chasis: Grabado en la plataforma del habitáculo delante del asiento delantero derecho.
B	Año de fabricación: Grabado en etiqueta sobre la columna de fijación de la puerta delantera derecha.
C	VIN: Grabado en etiqueta sobre la columna de fijación de la puerta delantera derecha.
D	VIN: Grabado en etiqueta sobre la salpicadera delantera derecha.
E	VIN: Grabado en el parabrisas, en el vidrio trasero y en los vidrios de las puertas.
F	Tipo y número del motor: Motor Fire: Grabado en el monobloque del motor, a la izquierda del colector de escape.
G	Capacidad de carga y peso bruto: Etiqueta en la parte trasera de la puerta delantera izquierda.

NOTA: No todos los elementos mencionados están presentes en todas las versiones/mercados.

MOTOR

Datos generales

	1.4L 8V Gasolina
Ciclo	OTTO
Número de cilindros	4

	1.4L 8V Gasolina
Válvulas por cilindro	2
Diámetro y carrera de los pistones (mm)	72 x 84.0
Cilindrada total (cm ³)	1,368
Relación de compresión	12.35 + 0.15 / - 0.2 : 1
Potencia máxima (CEE) (kW/cv)	62.6 / 85.0
Régimen correspondiente (rpm)	5,750
Par máximo (CEE) (kgfm/nm)	121.6
Régimen correspondiente (rpm)	3500
Régimen de ralentí (rpm)	815 ± 50 rpm
Porcentaje de CO en ralentí (rpm)	< 0.2%

TRANSMISIÓN

Transmisión manual

Versión	Caja de cambios	Tracción
1.4 8V Gasolina	Mecánica con cinco marchas adelante y marcha atrás	Delantera

FRENOS

Especificaciones

Versión	Frenos delanteros	Frenos traseros	Freno de estacionamiento
1.4 8V Gasolina	Disco ventilado, con pinza flotante y un cilindro de comando para cada rueda	Tambor, con zapatas de centrado automático y regulación automática del juego y desgaste.	Dirigido por palanca a mano que actúa mecánicamente en las zapatas de los frenos traseros, con compensación de desgaste.

SUSPENSIONES

Especificaciones

Versión	Delantera	Trasera
1.4 8V Gasolina	Sistema McPherson con ruedas independientes, brazos oscilantes inferiores transversales con barra estabilizadora. Amortiguadores hidráulicos y telescópico de doble efecto.	Eje rígido con amortiguadores hidráulicos de doble efecto y muelle de ballesta parabólica longitudinal.

Ruedas delanteras

Versión (*)	Camber (Comba)	Cáster (Avance)	Convergencia (**)
1.4 8V Gasolina	$-1.15^\circ \pm 0.58^\circ$ ($-1^\circ 09' \pm 0^\circ 35'$)	$2.08^\circ \pm 0.65^\circ$ ($2^\circ 05' \pm 0^\circ 39'$)	$-0^\circ 05' \pm 0^\circ 05'$ ó $-0,08^\circ \pm 0,08^\circ$

Ruedas traseras

Versión (*)	Camber (Comba)	Convergencia (**)
1.4 8V Gasolina	$0,00^\circ \pm 0,50^\circ$ ($0^\circ 00' \pm 0^\circ 30'$)	$-0,20 \text{ mm} \pm 4,00 \text{ mm}$ ($-0^\circ 02' 0^\circ 19'$ ó $-0.03^\circ \pm 0.32^\circ$)

(*) Valores de referencia para vehículos en orden de marcha.

(**) ATENCIÓN: los valores informados son para CONVERGENCIA TOTAL.

DIRECCIÓN

Especificaciones

Versión	Giros del volante	Diámetro mínimo de vuelta (m)	Tipo
1.4 8V Gasolina	2.8	10.9	De piñón y cremallera, con dirección asistida hidráulica (si así está equipado)

RUEDAS (RINES) Y NEUMÁTICOS (LLANTAS)

Las ruedas son de aleación de aluminio o en acero estampado y los neumáticos Tubeless (sin cámara) con carcasa radial.

NOTA: Con neumáticos Tubeless no utilizar cámaras de aire.

Lectura correcta del neumático

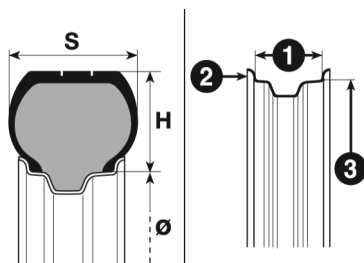

Ejemplo: 195/65 R15 91H

195 — Anchura nominal del neumático en mm (S)

65 — Relación altura/anchura en % (H/S)

R — Tipo de construcción - código de radial

15 — Diámetro de la rueda en pulgadas Ø

91 — Índice de capacidad de carga

H — Índice de velocidad máxima

Índice de velocidad máxima

T - Hasta 190 km/h

U - Hasta 200 km/h

H - Hasta 210 km/h

V - Hasta 240 km/h

W - Hasta 270 km/h

Índice de carga (capacidades)

Índice de carga	Carga máxima por neumático (kg)
82	475 kg
84	500 kg
88	560 kg
91	615 kg

Lectura correcta de la rueda

Ejemplo: 6J x 15 ET 40

6 — Anchura de la rueda en pulgadas (1).

J — Tipo del perfil de la galería (relieve lateral donde se apoya el talón de la llanta) (2).

15 — Diámetro de montaje en pulgadas (corresponde al diámetro del neumático que se va a montar) (3 = Ø).

ET 40 — Compensación de la rueda (distancia entre el apoyo del disco/rueda y la línea del centro de la rueda).

Especificaciones de ruedas (rines) y neumáticos (llantas)

Aplicación

Versión	Ruedas	Neumáticos	Rueda y neumático de repuesto (*)
1.4 8V Gasolina	LLANTA (RIN) DE ACERO 5,5 x 14"	175/70 R14 88T	LLANTA (RIN) DE ACERO 5,5 x 14" 175/70 R14 88T

(*) La rueda de repuesto es de chapa de acero.

(**) Según el mercado/país.

NOTA: En las versiones equipadas con rueda de repuesto menor que la de uso normal del vehículo, tener atención a todas las advertencias para el límite de velocidad de seguridad al utilizar la rueda de repuesto.

¡ADVERTENCIA!

- La rueda suministrada es específica para el vehículo. No la utilice en un vehículo de modelo distinto ni utilice ruedas de repuesto de otros modelos en este vehículo. Sólo se debe utilizar la rueda de repuesto en caso de emergencia. Para las versiones con rueda de repuesto menor que las de uso normal, su uso debe ser reducido al mínimo indispensable y no se debe superar la velocidad indicada en la misma rueda según el modelo/versión.
- En las versiones con rueda de repuesto menor que las ruedas de uso normal se encuentra aplicado un adhesivo con los principales avisos sobre el uso de la misma rueda y sus respectivas limitaciones. De ninguna manera debe quitar el adhesivo ni cubrirlo. No se debe colocar ningún embellecedor/tapón de rueda en la rueda de repuesto. La durabilidad promedio del neumático de repuesto es de 3.000 km. Cuando haya alcanzado esos 3000 km, el neumático debe ser sustituido por el original con las mismas características del neumático que está equipado en el vehículo.

¡ADVERTENCIA!

- Con neumáticos Tubeless (sin cámara), no utilizan cámara de aire. Las ruedas de aleación son fijadas con tornillos específicos incompatibles con cualquier rueda de acero estampado, excepto con la rueda específica.
- Transitar con neumáticos descalibrados y/o calibrados a una presión inferior a la recomendada puede dañar las ruedas y los neumáticos mismos, dejándolos más vulnerables a baches e imperfecciones del camino.
- Respete siempre las recomendaciones de este manual.

NOTA: Utilice solamente neumáticos con las características y dimensiones descritas en este manual. Esto garantiza una correcta indicación de velocidad y distancia recorrida en el módulo de instrumentos.

Presión de los neumáticos (llantas)

La calibración de los neumáticos se debe hacer solamente con los neumáticos fríos.

Especificaciones

Versión	Media carga		Plena carga		Rueda de repuesto (*)
	Delantera	Trasera	Delantera	Trasera	
1.4 8V Gasolina	32 psi (2.2 bar)	44 psi (3 bar)	32 psi (2.2 bar)	44 psi (3.0 bar)	44 psi (3.0 bar)

(*) Tras el uso en emergencia de la rueda de repuesto, si es necesario, calibre nuevamente la rueda con el valor recomendado, consultando la tabla anterior.

Si es necesario levantar el vehículo, consulte "Levantamiento del vehículo", en el capítulo "Mantenimiento".

DIMENSIONES

Las dimensiones se expresan en mm y se refieren al vehículo equipado con neumáticos originales. Considere la altura cuando el vehículo está vacío. Según la dimensión de las ruedas es posible encontrar pequeñas variaciones en los valores indicados.

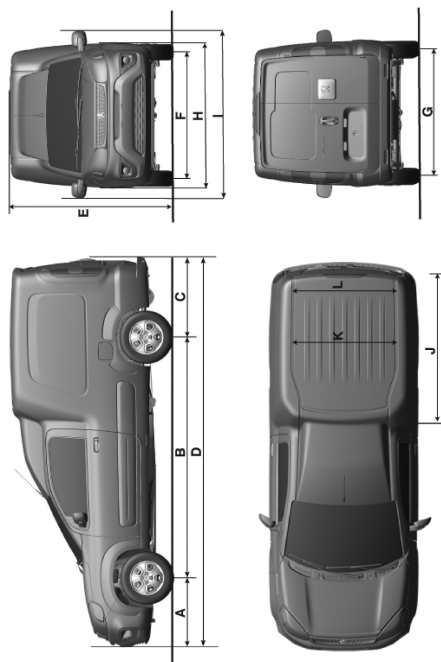

Dimensiones (en mm)

A	B	C	D	E(*)	F	G	H	I	J	K	L
783	2716	908	4407	1900	1424	1420	1643	1885	1868	1090	1177

(*) Considerando barras de techo (para algunas versiones) y el vehículo vacío.

COMPARTIMIENTO DE CARGA

- Altura: 1,368 mm
- Volumen (Norma VDA): 3345 litros

ALTURA MÍNIMA DESDE EL SUELO/ÁNGULOS CARACTERÍSTICOS



Altura libre entre los ejes desde el suelo (referencia A)

La altura se mide en el espacio libre inferior del vehículo, entre los ejes delantero y trasero. Este valor también determina los valores relacionados "Ángulo de ataque", "Ángulo de salida" y "Ángulo de rampa". Las dimensiones se expresan en mm y se refieren al vehículo equipado con los neumáticos originalmente equipados.

Distancia libre del suelo (cuando el vehículo está vacío)

Versión	mm
1.4 8V Gasolina	175

"Ángulo de ataque" (referencia B)

El ángulo de ataque se determina por la línea horizontal del suelo del camino y por la línea tangente que pasa entre la rueda delantera y el punto inferior más prominente del vehículo. Cuanto mayor sea el ángulo, menos probabilidades hay de una colisión con la carrocería o chasis durante una pendiente de subida acentuada o un obstáculo elevado.

"Ángulo de salida" (referencia C)

El ángulo de salida se determina por las mismas líneas del "Ángulo de ataque" pero tomando de referencia a la parte trasera del vehículo.

“Ángulo de rampa” (referencia D)

El valor del “Ángulo de rampa” se relaciona con la altura del vehículo desde el suelo y representa la capacidad del vehículo de pasar por una pendiente, más o menos acentuada, sin que el vehículo roce con sus partes inferiores más salientes (normalmente la parte inferior de la carrocería) y permanezca apoyado en el suelo con el chasis o con la carrocería, provocando la pérdida de adherencia de las ruedas. Si las ruedas no tienen contacto al suelo, no tendrá tracción suficiente para mover el vehículo.

Ángulos característicos

	Ángulo de ataque (ángulo de entrada, referencia B)	Ángulo de salida (referencia C)**
1.4 8V Gasolina	23°	26.9°

PESOS Y CARGAS

Especificaciones

Peso (kg)	1.4 8V Gasolina
Peso del vehículo (con líquidos, rueda de repuesto, herramientas y accesorios)	1138
Carga máxima por eje ***	
• Eje delantero	786
• Eje trasero	1120
Carga máxima de remolque (remolque sin freno)	400
Capacidad de carga (incluyendo conductor) **	650

(*) (**) Estos pesos no se deben superar. Es responsabilidad del usuario distribuir la carga en el compartimiento de carga, respetando las cargas máximas admitidas.

(**) El peso combinado de los ocupantes, equipaje, remolque y carga a ser transportada no puede superar la capacidad de carga definida en la tabla de especificación de pesos de este manual.

(**) Sobrecargar la caja de cargas o transportar carga impropia puede afectar la maniobrabilidad y la estabilidad del vehículo y puede ocasionar graves accidentes. Obedecer a todos los límites de cargas admitidas y otras orientaciones de carga establecidos y otras orientaciones contenidas en este manual.

APROVISIONAMIENTOS

Especificaciones (en litros)

	TODAS LAS VERSIONES
Depósito de combustible	55
Incluyendo una reserva de	9 NOTA: Utilice gasolina sin plomo de 92 octanos.
Sistema de refrigeración del motor (*)	5.3
Cárter del motor y filtro	2.7
Caja de cambios/diferencial	2.0
Dirección hidráulica	0.9
Circuito de los frenos hidráulicos	0.45
Depósito del líquido del lavaparabrisas (mínimo)	1.00

(*) Valores aproximados, que pueden variar según la inclinación del vehículo en el momento del aprovisionamiento.

NOTA: Efectúe los aprovisionamientos utilizando los productos indicados en "Fluidos y lubricantes originales", en este capítulo.

NOTAS SOBRE EL USO DE LOS PRODUCTOS

Aceite

No rellene el nivel con aceites de características diferentes de las del aceite ya existente.

Combustible

Los motores a gasolina han sido proyectados para utilizar gasolina sin plomo con índice de octano no inferior a 92 octanos.

¡PRECAUCIÓN!

- No utilice un combustible distinto del especificado.
- El sistema solo está preparado para funcionar con gasolina.

Consumo de aceite del motor

El principio de funcionamiento de los motores a combustión interna, impone que una parte del aceite lubricante se consume durante el funcionamiento del motor, con el objetivo de obtener una óptima lubricación de las partes en contacto.

De forma general, el consumo de aceite máximo del motor, expresado en mililitros (ml) por cada 1000 km, es el siguiente:

Especificaciones

	ml a cada 1000 km
Motores 1.4L Gasolina	400

NOTA: El consumo de aceite depende del estilo de conducción y de las condiciones de empleo del vehículo.

FLUIDOS Y LUBRICANTES ORIGINALES

El aceite del motor de su vehículo fue diseñado y probado especialmente para cumplir con los requisitos establecidos por el Plan de Mantenimiento Programado en su Póliza de Garantía. El uso constante de los lubricantes indicados garantiza las características de consumo de combustible y emisiones. La calidad del lubricante es fundamental para el funcionamiento y la durabilidad del motor.

NOTA: Los productos listados pueden variar dependiendo de la disponibilidad y condiciones de operación específicas a ciertas regiones del país. Consulte a su Distribuidor Autorizado para obtener más información sobre los fluidos y lubricantes específicos de su vehículo y condiciones de operación.

Especificaciones

Empleo	Características	Intervalo de sustitución	Producto Homologado
Lubricante para motores 1.4L	SAE 5W-30 — API SM — ACEA A1/B1	Según el Plan de Mantenimiento Programado en su Póliza de Garantía	Aceite para motor 5W-30 API 100% sintético Mopar® MAXPRO o equivalente.

En casos de emergencia donde lubricantes con las características especificadas no estén disponibles, y se reabastece con líquidos similares que cumplan con las características API mínimas, no se garantiza un rendimiento óptimo del motor.

Especificaciones

Empleo	Características	Aplicación	Producto Homologado
Lubricantes y grasas para la transmisión (*)	SAE 75W85 API GL-4	Cambio mecánico y diferencial	Lubricante sintético para transmisión manual 75W-85 Mopar® o equivalente.
	Grasa Propósito General NLGI - 2	Juntas homocinéticas y capuchones	Grasa Multipropósito Mopar® o equivalente.
Fluido para la dirección hidráulica (si así está equipado)	Power Steering Fluid +4	Dirección asistida	Fluido de dirección hidráulica +4 Mopar® o equivalente.
Fluido para los frenos	DOT 4 NS-9971	Frenos hidráulicos	Líquido para frenos DOT 4 Mopar® o equivalente.
Protector y anticongelante para sistema de enfriamiento del motor	Refrigerante orgánico (OAT)	Sistema de enfriamiento (**)	Anticongelante orgánico concentrado 10 años Mopar® o equivalente.
Líquido de los lavadores del parabrisas	Líquido limpiaparabrisas	Depósito del líquido limpiaparabrisas	Líquido limpiaparabrisas Mopar® concentrado 16oz o equivalente.

¡PRECAUCIÓN!

- El uso de productos con diferentes características de las anteriores puede causar daños en el motor no cubiertos por la garantía.
- No reabastezca ni mezcle con otros líquidos con características diferentes de las descritas.
- Utilice sólo productos con las especificaciones recomendadas.
- Consulte a su Distribuidor Autorizado para más información.

SISTEMA ELÉCTRICO

Tensión de alimentación: 12 volts.

Batería/alternador/motor de arranque

Versión	Batería	Alternador	Motor de arranque
Todas las versiones	50 Ah (con aire acondicionado)	110 A (con aire acondicionado)	1.0 kW

¡ADVERTENCIA!

Modificaciones al sistema eléctrico efectuados de forma incorrecta puede deshabilitar características del sistema, provocar fallas de funcionamiento y un alto riesgo de incendio. Acuda siempre a su Distribuidor Autorizado para realizar cualquier reparación o modificación.

ÍNDICE GENERAL

■	INFORMACIÓN IMPORTANTE	2
•	CONSIDERACIONES IMPORTANTES	4
•	ADVERTENCIAS Y PRECAUCIONES	4
•	SIMBOLOGÍA	5
•	MODIFICACIONES/CAMBIOS EN EL VEHÍCULO	5
-	Accesorios adquiridos por el cliente	6
•	INSTALACIÓN DE DISPOSITIVOS ELÉCTRICOS/ELECTRÓNICOS	6
•	TRANSMISORES DE RADIO Y TELÉFONOS MÓVILES	7
■	CONOCIENDO EL VEHÍCULO	9
•	LLAVES	13
-	Llaves entregadas con el vehículo	13
-	Llave con mando a distancia	13
-	Llave con mando a distancia - Funciones principales	14
-	Solicitud de llaves con mando a distancia adicionales	16
-	Sustitución de la batería de la llave con mando a distancia	16
-	Sustitución de la tapa del mando a distancia.....	17
-	Duplicado de las llaves	17
•	INTERRUPTOR DE IGNICIÓN	18
-	Posiciones del interruptor	18
•	SISTEMA ELECTRÓNICO DE PROTECCIÓN DEL VEHÍCULO	19
-	Sistema de código de tercera generación (si así está equipado)	19
-	Funcionamiento del sistema de código	19
•	SISTEMA DE PROTECCIÓN ANTIRROBO	19
-	Alarma (si está equipado)	19
-	Intervención de la alarma	19
-	Activación de la alarma	20
-	Desactivación de la alarma	21
-	Exclusión de la alarma	21

- Exclusión de la bocina (beep) y las luces de la alarma (si así está equipado).....	21
• PUERTAS	21
- Apertura manual desde el exterior	21
- Cierre manual desde el exterior	22
- Cierre eléctrico de puertas (si así está equipado)	22
- Bloqueo de emergencia de las puertas (si así está equipado)	23
- Cierre contralizado automático con el vehículo en marcha (Auto Lock, si así está equipado).....	24
• ASIENTOS	24
- Regulación de los asientos	24
• CABECERAS	26
- Asientos delanteros.....	26
• DIRECCIÓN	27
- Regulación del volante (si así está equipado)....	27
• ESPEJOS	28
- Espejos retrovisores exteriores	28
• LUCES EXTERIORES	30
- Interruptor de luces	30
- Luces bajas (faros).....	31
- Luces altas (luces de carretera/faros)	31
- Claxon óptico	32
- Luces de giro (luces direccionales)	32
- Repetidores laterales (si está equipado).....	32
- Función de asistencia en cambio de carril (Lane Change, si así está equipado).....	32
- Sistema Follow Me Home (si así está equipado).....	32
- Faros antiniebla (si así está equipado)	33
- Luces de emergencia.....	34
- Compensación de la inclinación de los faros (si así está equipado)	34
- Tercera luz de freno	36
• LUCES INTERIORES	36
- Plafón delantero	36

- Iluminación del compartimiento de carga	37
• LIMPIADORES Y LAVADORES DE LOS VIDRIOS	38
- Palanca de mando	38
• LIMPIAPARABRISAS / LAVAPARABRISAS	38
- Funcionamiento	38
- Sustitución de las plumas	39
- Pulverizadores	40
• CLIMATIZACIÓN	41
- Difusores fijos y regulables	41
- Ventilación	41
- Ventilación y calefacción (si está equipado)	42
- Aire acondicionado (si así está equipado)	43
- Desempeñamiento del parabrisas	46
- Descongelación del parabrisas	46
• VENTANAS DE PUERTAS	47
- Elevadores manuales (si así está equipado)	47
- Elevadores eléctricos (si así está equipado)	47
• COFRE DEL MOTOR	50
- Apertura	50
- Cierre	51
• COMPARTIMIENTO DE CARGA	52
- Uso del compartimiento de carga	52
- Puerta trasera	52
- Paredes divisorias del habitáculo	54
- Ganchos para sujeción de carga	54
• EQUIPAMIENTO INTERNO	55
- Localización	55
- Guanteras	55
- Viseras	55
- Toma de corriente	56
- Encendedor de cigarrillos (si así está equipado)	57
- Portaobjetos	57
- Asideros (si así está equipado)	58
- Botones de mando	59

• PREDISPOSICIÓN PARA LA INSTALACIÓN DE RADIO	60
- Instrucciones generales	60
- Observaciones generales sobre la instalación del sistema de sonido	61
• SISTEMAS DE PROTECCIÓN DEL MEDIO AMBIENTE	62
- Sistemas utilizados	62
■ TABLERO DE INSTRUMENTOS.....	63
• TABLERO DE INSTRUMENTOS	64
- Componentes	64
- Módulo de instrumentos	65
- Instrumentos de a bordo	65
- Velocímetro	65
- Indicador de temperatura del líquido de refrigeración del motor	66
- Tacómetro	67
- Indicador del nivel de combustible	67
• PANTALLA DEL MÓDULO DE INSTRUMENTOS	68
- Información presente en la pantalla estándar ...	68
- Información en la pantalla	69
- Ajuste del reloj	70
- Mantenimiento programado	71
- Funciones del menú principal	72
• COMPUTADORA DE VIAJE	74
- Descripción	74
• TESTIGOS (LUCES DE ADVERTENCIA) Y MENSAJES	75
- Advertencias generales	75
• SISTEMA DE DIAGNÓSTICO DE A BORDO	92
- Sistema OBD	92
- Testigo de falla del sistema de diagnóstico de bordo/control del motor	93
■ SEGURIDAD	94
• CARACTERÍSTICAS DE SEGURIDAD ACTIVA	95
- Dispositivos	95

- Sistema ABS (Sistema de frenos antibloqueo)..	95
- EBD - Distribución electrónica de frenado (si así está equipado)	97
- Sistema de control electrónico de estabilidad (ESC, Electronic Stability Control, si así está equipado)	97
- Sistema ASR (Antislip Regulation, si así está equipado).....	99
- Sistema MSR (Regulación de arrastre de motor, si así está equipado)	99
• CINTURONES DE SEGURIDAD	100
- Descripción	100
- Utilización de los cinturones de seguridad	101
- Advertencias de uso de los cinturones de seguridad.....	102
- Mantenimiento de los cinturones de seguridad.....	103
• PRETENSORES	104
- Limitadores de carga	105
• SISTEMA DE ALARMA DEL CINTURÓN DE SEGURIDAD	105
- Sistema SBR (Seat Belt Reminder)	105
- Comportamiento de la luz de aviso del cinturón de seguridad	106
• SEGURIDAD PARA NIÑOS	106
- Transporte de los niños con seguridad.....	106
- Adecuación del dispositivo de retención infantil	108
• SISTEMAS DE SEGURIDAD SUPLEMENTARIOS....	110
- Bolsa de aire del lado del conductor.....	110
- Descripción y funcionamiento	110
- Bolsa de aire del lado del pasajero	114
■ ARRANQUE Y OPERACIÓN	116
• ARRANQUE DEL MOTOR	118
- Procedimiento inicial	118
- Motor no arranca	119
- Calentamiento del motor luego del arranque... ..	119
- Arranque después de inactividad prolongada ..	120

• RECOMENDACIONES PARA APAGAR EL MOTOR .	121
- Procedimientos	121
• FRENO DE ESTACIONAMIENTO	121
- Freno manual	121
• TRANSMISIÓN MANUAL	123
- Descripción	123
- Indicación de velocidad económica para cambio de marchas (GSI, Gear Shift Indicator)	124
• ASISTENCIA DE ESTACIONAMIENTO	125
- Sensores de estacionamiento (si así está equipado).....	125
• REABASTECIMIENTO DEL VEHÍCULO	127
- Procedimiento	127
- Reabastecimiento	130
- Procedimiento de reabastecimiento	130
• REMOLQUE	132
- Arrastre de remolques	132
• CONSEJOS DE MANEJO.....	134
- Informaciones generales	134
- Ahorro de combustible	134
- Estilo de manejo.....	135
- Transporte de pasajeros	137
- Transporte de animales	137
- Gases de escape	137
- Utilización del vehículo en vías no pavimentadas	138
- Uso del vehículo en tramos inundados	139
■ EN CASO DE EMERGENCIA	141
• LUCES DE ADVERTENCIA DE PELIGRO	143
- Luces de emergencia.....	143
• SUSTITUCIÓN DE LUCES	143
- Si se apaga una luz exterior.....	143
- Indicaciones generales	143
- Tipos de lámparas	145

- Grupo de luces delanteras	146
- Repetidores laterales	148
- Faros antiniebla (si así está equipado)	148
- Grupo de luces traseras	148
- Si se apaga una luz interior.....	149
• FUSIBLES.....	151
- Descripción	151
- Posición de los fusibles.....	151
- Central portafusibles principal (al lado de la batería).....	152
- Caja de fusibles distribución (sobre la batería) .	153
• CAMBIO DE NEUMÁTICOS	156
- Detenga el vehículo	156
- Retire la rueda de repuesto de su compartimento	158
- Retire el gato y las herramientas necesarias para el procedimiento de cambio de los neumáticos...	158
- Información importante.....	158
- Procedimientos para el cambio de la rueda con neumático pinchado.....	160
- Almacenamiento del gato, el triángulo y la rueda con el neumático pinchado.....	162
• ARRANQUE DE EMERGENCIA	163
- Información general	163
- Arranque con batería auxiliar	164
- Arranque con maniobras de inercia.....	167
• SISTEMA DE BLOQUEO DE COMBUSTIBLE	167
- Generalidades	167
• REABASTECIMIENTO DE COMBUSTIBLE EN SITUACIÓN DE EMERGENCIA	168
- Procedimientos.....	168
• SOBRECALENTAMIENTO DEL MOTOR	168
- Procedimientos	168
• REMOLCANDO EL VEHÍCULO	169
- Situaciones de emergencia	169
- Recomendaciones importantes.....	171

• EXTINTOR DE INCENDIO (SI ASÍ ESTÁ EQUIPADO)	172
- Recomendaciones.....	172
■ MANTENIMIENTO DEL VEHÍCULO	173
• MANTENIMIENTO PROGRAMADO.....	175
• COMPARTIMIENTO DEL MOTOR	176
- Verificación de niveles	176
- Aceite del motor	177
- Líquido de refrigeración del motor.....	178
- Líquido del lavaparabrisas	178
- Líquido de los frenos.....	179
- Batería	179
- Consejos útiles para aumentar la duración de la batería.....	180
- Líquido para la dirección hidráulica (si así está equipado).....	182
- Filtro de aire.....	183
- Filtro del aire acondicionado	184
- Módulos/Centrales electrónicas.....	184
• RECARGA DE LA BATERÍA.....	185
- Descripción	185
- Recarga.....	186
• SERVICIOS EN LA CONCESIONARIA	186
- Mantenimiento programado.....	186
- Comprobaciones periódicas	187
- Continuidad del mantenimiento	187
- Uso severo del vehículo	187
- Aceite del motor	188
- Filtro de aceite del motor	189
- Filtro de aire.....	189
- Aire acondicionado (si así está equipado) - Mantenimiento del sistema.....	190
- Filtro de combustible	191
- Lubricación de las partes móviles de la carrocería	191

- Sistema de escape	191
- Sistema de enfriamiento	193
- Sistema de frenado	195
- Caja de cambios manual	196
• LEVANTAMIENTO DEL VEHÍCULO	196
- Puntos de levantamiento	196
• RUEDAS (RINES) Y NEUMÁTICOS (LLANTAS)	196
- Información sobre la seguridad	196
- Información general	197
- Ruedas y neumáticos	198
- Recomendaciones sobre la rotación de los neumáticos	199
- Conjunto rueda y neumático de repuesto	200
• INACTIVIDAD PROLONGADA DEL VEHÍCULO	201
- Precauciones	201
• CARROCERÍA	202
- Protección contra factores atmosféricos	202
- Garantía de la parte exterior del vehículo y de la parte inferior de la carrocería	202
- Conservación de la carrocería	203
• INTERIOR DEL VEHÍCULO	205
- Generalidades	205
- Asientos y partes textiles	206
- Asientos de cuero (si así está equipado)	206
- Partes de plástico y recubiertas	206
- Partes revestidas de cuero (si así está equipado)	206
- Alfombras en el piso del vehículo	206
■ DATOS TÉCNICOS	208
• DATOS DE IDENTIFICACIÓN	209
- Etiquetas del vehículo	209
• MOTOR	209
• TRANSMISIÓN	210
• FRENOS	210
• SUSPENSIONES	211

• DIRECCIÓN	211
• RUEDAS (RINES) Y NEUMÁTICOS (LLANTAS)	211
- Lectura correcta del neumático	212
- Lectura correcta de la rueda	212
- Especificaciones de ruedas (rines) y neumáticos (llantas)	213
- Presión de los neumáticos (llantas)	215
• DIMENSIONES	215
• COMPARTIMIENTO DE CARGA.....	216
• ALTURA MÍNIMA DESDE EL SUELO/ÁNGULOS CARACTERÍSTICOS	217
• PESOS Y CARGAS	218
• APROVISIONAMIENTOS.....	219
• NOTAS SOBRE EL USO DE LOS PRODUCTOS	219
- Consumo de aceite del motor.....	220
• FLUIDOS Y LUBRICANTES ORIGINALES	220
• SISTEMA ELÉCTRICO	222
- Batería/alternador/motor de arranque	222
■ ÍNDICE GENERAL.....	223