

2025



Attitude

## GUÍA RÁPIDA DE ADVERTENCIAS Y PRECAUCIONES, LÉALA ANTES DE OPERAR SU VEHÍCULO

ÉSTAS SON SÓLO ALGUNAS DE LAS PRECAUCIONES QUE DEBE DE OBSERVAR PARA LA OPERACIÓN SEGURA DE SU VEHÍCULO, LEA SU MANUAL DE PROPIETARIO

### SIEMPRE UTILICE SU CINTURÓN DE SEGURIDAD

AÚN SI SU VEHÍCULO ESTÁ EQUIPADO CON BOLSAS DE AIRE ES IMPRESCINDIBLE EL USO DEL CINTURÓN DE SEGURIDAD PARA TODOS LOS OCUPANTES DEL VEHÍCULO.

### COMPUERTA TRASERA (SI ASÍ ESTÁ EQUIPADO)

LOS GASES DE ESCAPE PUEDEN INTRODUCIRSE AL COMPARTIMIENTO DE PASAJEROS CUANDO EL CRISTAL DE LA COMPUERTA TRASERA O LA COMPUERTA DEL VEHÍCULO ESTÉN ABIERTAS, LOS GASES DE ESCAPE PUEDEN CAUSAR GRAVES LESIONES O LA MUERTE, MANTENGA EL CRISTAL Y LA COMPUERTA CERRADOS CUANDO EL MOTOR ESTÉ ENCENDIDO.

### SISTEMA DE ENFRIAMIENTO

LOS VENTILADORES PUEDEN FUNCIONAR EN CUALQUIER MOMENTO, NO ACERQUE LAS MANOS.



NO MEZCLE DIFERENTES TIPOS DE ANTICONGELANTE, MANTENGA EL NIVEL DEL ANTICONGELANTE DEL MOTOR ENTRE LAS MARCAS DE MÁXIMO Y MÍNIMO DEL TANQUE RECUPERADOR, SÓLO UTILICE ANTICONGELANTE MOPAR.

### USO DEL GATO (SI ASÍ ESTÁ EQUIPADO)

USE EL GATO SOLAMENTE PARA CAMBIAR LA RUEDA DEL VEHÍCULO, NUNCA TRABAJE O ENCIENDA EL VEHÍCULO CUANDO ESTÉ SOPORTADO POR EL GATO.

### BATERÍA

SU BATERÍA NO REQUIERE MANTENIMIENTO DE NINGÚN TIPO, SIN EMBARGO SI REQUIRIERA TRABAJAR CON ELLA RECUERDE QUE CONTIENE GASES EXPLOSIVOS QUE PUDIERAN DAÑAR SUS OJOS, CAUSARLE CEGUERA O DAÑAR GRAVEMENTE SU PIEL.

### ¡PELIGRO!



¡GASES EXPLOSIVOS! PROTEJA SUS OJOS. CIGARROS, FLAMAS O CHISPAS PUEDEN CAUSAR QUE LA BATERÍA EXPLOTE. NO PERFORE NI ABRA LA BATERÍA.



EN CASO DE CONTACTO CON LOS GASES O EL ÁCIDO DE LA BATERÍA, LAVE CON ABUNDANTE AGUA Y ENSEGUIDA ACUDA AL MÉDICO.

### LLAVES

GOLPES EXCESIVOS, AVENTARLAS DE LAS ALTURAS, PRESIÓN EXCESIVA EN LA PARTE PLÁSTICA U OTROS MALOS MANEJOS, PUEDEN DAÑAR EL CIRCUITO Y OCASIONAR LA INMOVILIZACIÓN DE SU VEHÍCULO.

## INFORMACIÓN IMPORTANTE

### INFORMACIÓN

Este manual ilustra y describe las características de operación de los equipos tanto estándar como opcionales en el vehículo. Dependiendo de la versión y modelo que usted haya adquirido, su vehículo podría o no contar con alguna(s) de las características que se describen en este manual.

Asimismo, este manual podría describir características y/o equipos que ya no están disponibles y/o que no fueron ordenados para su vehículo. Si tiene alguna duda o comentario al respecto no dude en contactar a cualquier distribuidor autorizado, o a nuestro CENTRO DE ATENCIÓN A CLIENTES en los teléfonos 55 5081-7568 de la Ciudad de México, y Zona Metropolitana, o al (800) 505-1300 (LADA sin costo) para el interior de la República.

Stellantis México, S. A. de C. V. hace de su conocimiento que este vehículo cuenta con cristales tintados de origen.

Stellantis México, S. A. de C. V. se reserva el derecho de hacer cambios en el diseño y especificaciones y/o de hacer adiciones o mejoras a sus productos sin tener obligación de implementarlos a productos previamente fabricados.

### ¡ADVERTENCIA SOBRE EL CONSUMO DE ALCOHOL!

Un conductor ebrio es quien con más frecuencia ocasiona accidentes. Sus habilidades como conductor pueden ser gravemente afectadas por los niveles de alcohol en la sangre. Su vista puede engañarlo, sus reflejos disminuyen y su juicio puede no ser el correcto.

**No conduzca después de haber consumido bebidas alcohólicas.**

**NOTA: A lo largo del manual encontrará el signo (\*), el cual indica que su vehículo podría estar equipado o no con el sistema, equipo y/o características indicadas.**

#### *Información general*

La siguiente declaración se aplica a todos los dispositivos de radio frecuencia (RF) equipados en este vehículo:

La operación de este equipo está sujeta a las siguientes dos condiciones:

1. Es posible que este equipo o dispositivo no cause interferencia perjudicial y
2. Este equipo o dispositivo debe aceptar cualquier interferencia, incluyendo la que pueda causar su operación no deseada.

Descripción de característica	Identificación de certificado
Transmisor (llave)	*
PEPS	*
Superficie de carga inalámbrica	NYC-2402C0E08997
	24005UCCNOM-024-SCFI-2013M02385
Radار delantero	STAPL224-18457
BSD	STVE7724-20706

Descripción de característica	Identificación de certificado
TPMS	*
Sistema de infotainment	NYC-2402CT0800
Navegación del sistema de infotainment	STDETR24-19859

\*En proceso



# ¡Cuida tu garantía!



**En caso de algún percance exige a tu compañía de seguros que tu unidad sea reparada en un Distribuidor autorizado con partes originales Mopar y de esta manera no perderás la garantía de tu vehículo.**



# TÍTULOS DE CAPÍTULOS

	<b>SECCIÓN</b>	<b>PÁGINA</b>
<b>1</b>	<b>PRECAUCIONES IMPORTANTES DE SEGURIDAD.....</b>	<b>6</b>
<b>2</b>	<b>VISTA GENERAL.....</b>	<b>9</b>
<b>3</b>	<b>INSTRUCCIONES DE OPERACIÓN SEGURA... </b>	<b>16</b>
<b>4</b>	<b>EQUIPAMIENTO Y OPERACIÓN .....</b>	<b>41</b>
<b>5</b>	<b>ARRANQUE Y CONDUCCIÓN.....</b>	<b>175</b>
<b>6</b>	<b>MANTENIMIENTO .....</b>	<b>269</b>
<b>7</b>	<b>ESPECIFICACIONES .....</b>	<b>303</b>
<b>8</b>	<b>EN CASO DE EMERGENCIA.....</b>	<b>313</b>
<b>9</b>	<b>ÍNDICE GENERAL.....</b>	<b>340</b>

## PRECAUCIONES IMPORTANTES DE SEGURIDAD

### INSTRUCCIONES DE SEGURIDAD

Su seguridad y la de los otros es crucial, por lo que conducir de forma segura es una responsabilidad importante del conductor.

Para clarificar las precauciones de seguridad necesarias, le proporcionamos operaciones paso a paso y precauciones a través de diferente simbología en el vehículo y en este manual, recordándole de potenciales riesgos que pueden lastimarle a usted o a los demás.

Es imposible enlistar todos los peligros relacionados con la operación y mantenimiento del vehículo en este manual, por lo que es necesario que ejerza su buen juicio a tiempo.

Las instrucciones importantes de seguridad están disponibles de múltiples formas, incluyendo:

- Símbolos de seguridad: Pegados en el vehículo.
- Notas de seguridad: Textos marcados con el símbolo de advertencia y las palabras “ADVERTENCIA” (“WARNING”), “PRECAUCIÓN” (“CAUTION”) o “NOTA” (“NOTE”) al inicio.

El significado de las palabras de advertencia, es el siguiente:

¡ADVERTENCIA!	Instrucciones muy importantes que de no seguirse pueden provocar lesiones serias o la muerte.
¡PRECAUCIÓN!	Instrucciones importantes de seguridad que de no seguirse pueden provocar daños al vehículo.
NOTA	Información general e instrucciones generales que de no seguirse podrían provocar lesiones.

- Sección/Capítulo de seguridad: Precauciones/Advertencias relativas al conductor y los ocupantes.
- Instrucciones: Como operar el vehículo de forma segura y correctamente.

Este manual contiene información importante de seguridad, por favor léalo con detenimiento.

#### ***Asegúrese de abrocharse correctamente el cinturón de seguridad***

El cinturón de seguridad es el mejor dispositivo de protección en todos los tipos de accidentes y choques. Las bolsas de aire solo están diseñadas para ser auxiliares no como sustitutos del cinturón de seguridad, por lo tanto, aún cuando se han equipado las bolsas de aire en el vehículo, usted y sus pasajeros deberán abrocharse correctamente el cinturón de seguridad.

***No deje niños sin supervisión dentro del vehículo***

No deje nunca a los niños sin supervisión en el interior del vehículo. Los niños pueden activar accidentalmente uno o más dispositivos de control del vehículo, que podría ocasionar lesiones o incluso muertes. Los niños pueden arrancar el vehículo, provocando una colisión, lo que podría resultar en lesiones o incluso muertes. Además, dependiendo de los cambios de la temperatura ambiente, la acumulación de calor o las temperaturas extremadamente frías en el interior del vehículo podrían resultar lesiones o incluso muertes.

***Proteja a todos los niños***

Los niños de 12 años y menores, deben viajar en el asiento trasero, nunca en el asiento delantero. Para los niños menores se deben usar sistemas de protección para niños o cinturones de seguridad de tres puntos.

***Esté al tanto de los peligros de las bolsas de aire***

Las bolsas de aire pueden salvar la vida, pero también pueden causar lesiones graves o fatales por estar demasiado cerca a la bolsa o sin la protección adecuada (cinturones de seguridad).

Las bolsas de aire tienen mayor riesgo para los bebés, niños y adultos que tienen una menor estatura, por favor, asegúrese de seguir todas las instrucciones y advertencias en el presente manual.

***No conduzca después de haber consumido bebidas alcohólicas.***

Aún bebiendo poco alcohol, su capacidad de respuesta se verá afectada y su tiempo de reacción será mucho mayor. El conducir bajo influjo del consumo de bebidas alcohólicas queda estrictamente prohibido.

***Durante la conducción, por favor siga el reglamento de tránsito local y de prioridad al peatón******Ponga mucha atención al conducir***

Podrían causar accidentes si está distraído con su teléfono móvil o atendiendo a otras cosas que le impidan enfocar por completo su atención a la situación de tráfico, otros vehículos y peatones. Por favor evite cualquier distracción al conducir.

***Controle la velocidad***

La velocidad excesiva de conducción es una de las principales causas de los accidentes de tráfico. Cuanto mayor sea la velocidad, mayor será el riesgo. Por lo tanto, seleccione una velocidad adecuada para una conducción segura de acuerdo con las condiciones viales actuales.

***Mantenimiento regular***

La ponchadura de una llanta o una falla mecánica puede ser muy peligrosa. Para reducir la posibilidad de ocurrencia de este tipo de problema, debe realizar chequeo de presión y estado de llanta, y los mantenimientos regulares según su Póliza de Garantía.

## Registrador de datos de eventos (EDR)

El vehículo está equipado con un registrador de datos de eventos (EDR) que está diseñado principalmente para almacenar datos en caso de ciertas colisiones (datos como el despliegue de bolsas o una colisión con un muro de contención), con el fin de asistir en el análisis del funcionamiento y operación de los sistemas del vehículo en estos escenarios. El EDR es usado especialmente para almacenar datos relativos al control dinámico del vehículo y sus sistemas de seguridad durante periodos cortos de tiempo. Sin embargo, dependiendo de la severidad del accidente y tipo de colisión, los datos podrían no ser registrados o pudieron verse sobrescritos con datos más recientes.

La información registrada por el dispositivo de grabador de eventos incluye:

- El estado de presión del pedal del freno (si así aplica)
- La velocidad del vehículo
- La aceleración longitudinal
- El número de identificación vehicular (VIN)

Esta información ayudaría a entender de mejor manera las condiciones de un evento de colisión y registro usados como asistencia en el análisis de accidentes.

**NOTA: El registro de eventos EDR registrará datos sólo cuando ocurre un cierto grado de colisión en el vehículo; el EDR no registrará datos durante la conducción normal.**

## Divulgación de datos EDR

Con excepción de las siguientes circunstancias Stellantis México no difundirá la información registrada en el sistema EDR terceros.

- Por previo acuerdo con el propietario (o el arrandatario de un vehículo en renta).
- A solicitud oficial de la policía a los tribunales o agencias gubernamentales.

De ser necesario los datos se utilizarán:

- En la investigación sobre el desempeño de seguridad de los vehículos.

## Cómo obtener la herramienta de lectura de datos EDR

Si requiere equipo técnico especial para leer los datos contenidos en el registro de eventos EDR. Para mayor información contacte a su Distribuidor Autorizado.

## VISTA GENERAL

## EXTERIOR

## Exterior delantera

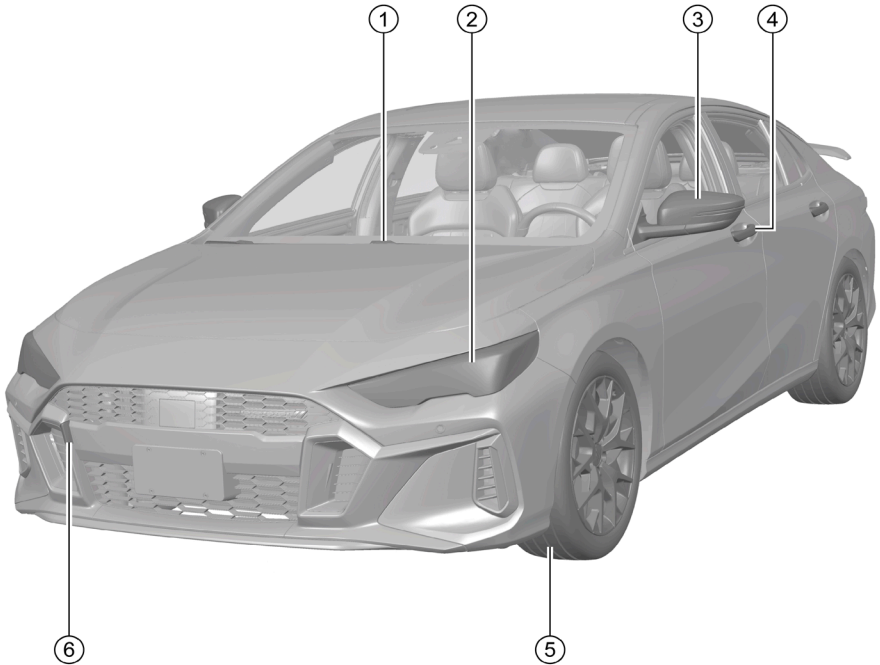

1. Plumas de limpiaparabrisas.
2. Luces combinadas de la parte delantera.
3. Espejos retrovisores exteriores.
4. Manija exterior de puerta
5. Ruedas.
6. Punto de acoplamiento de argolla para remolque frontal.

## Exterior trasera

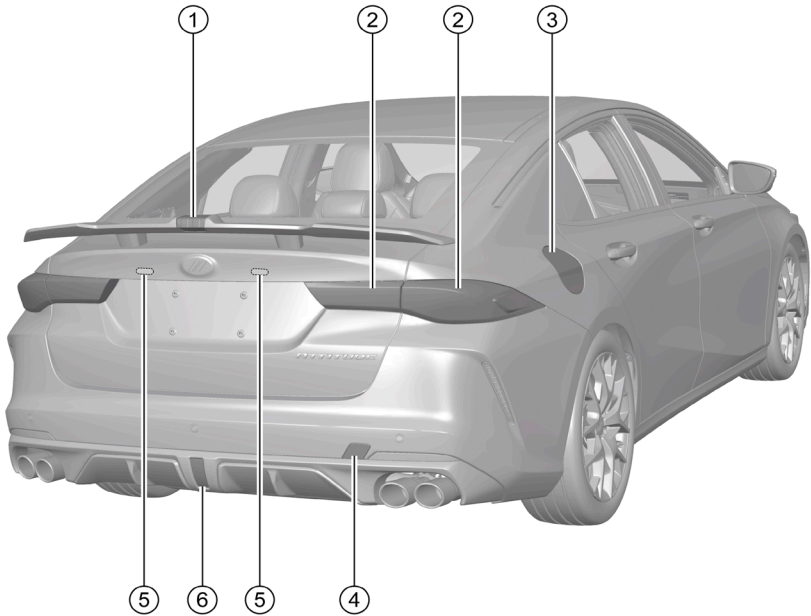

1. Tercera luz de freno montada en alto (CHMSL).
2. Luces traseras.
3. Compuerta del depósito de combustible.
4. Punto de acoplamiento de argolla para remolque trasero.
5. Luz de matrícula.
6. Luces antiniebla de la parte trasera (si así está equipado).

## Compartimiento del motor

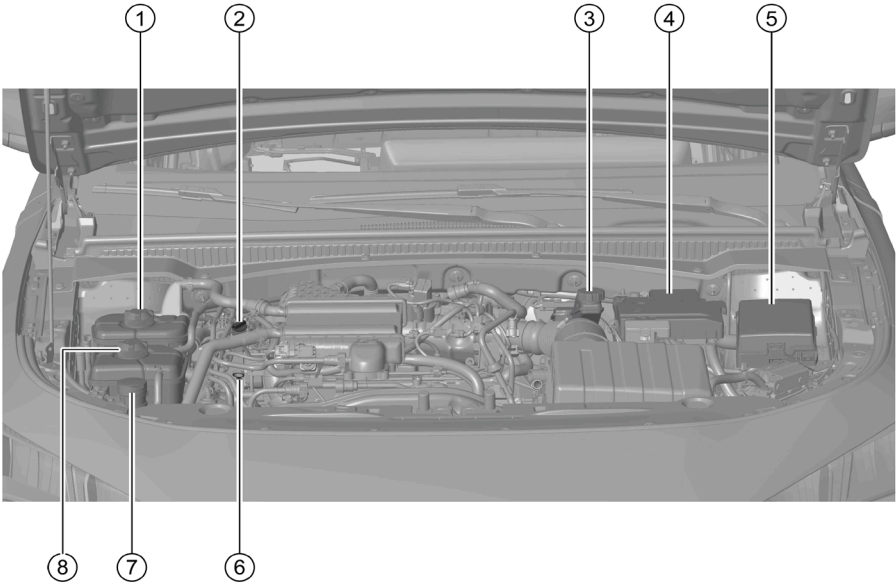

1. Depósito del refrigerante del intercooler.
2. Tapa del depósito de aceite.
3. Depósito del líquido de frenos.
4. Batería.
5. Unidad de distribución de energía del motor (fusibles).
6. Varilla medidora del nivel de aceite.
7. Depósito del líquido lavaparabrisas.
8. Tanque de expansión.



## INTERIOR

## Vista interior

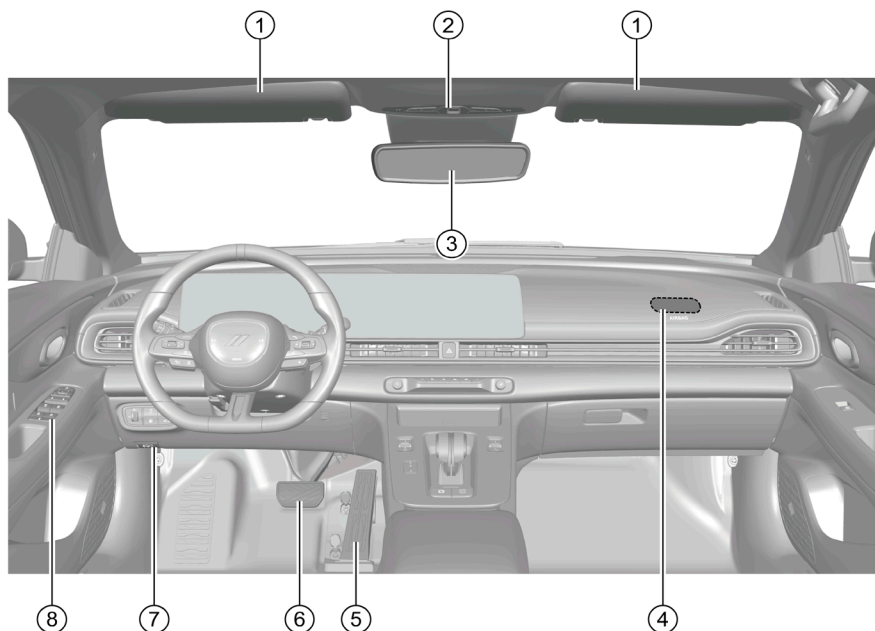

1. Viseras de sol.
2. Luz delantera del techo.
3. Espejo retrovisor interior.
4. Bolsa de aire frontal delantera del pasajero.
5. Pedal de acelerador.
6. Pedal de freno.
7. Manija de liberación del cofre.
8. Interruptores de control de ventanas y bloqueo/desbloqueo de puertas del conductor.

## Tablero de instrumentos

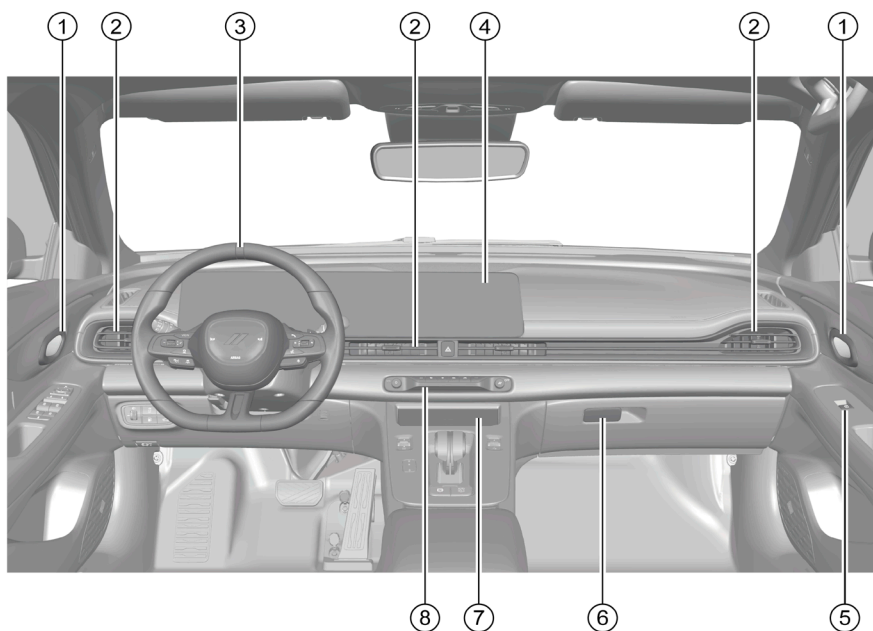

1. Manija interior de la puerta.
2. Salida de aire.
3. Volante.
4. Sistema de audio/video (AV).
5. Interruptor de control de ventana del lado del pasajero.
6. Manija de la guantera.
7. Compartimiento de almacenamiento del tablero de instrumentos.
8. Panel de control del sistema de aire acondicionado (A/C).

## Columna de dirección

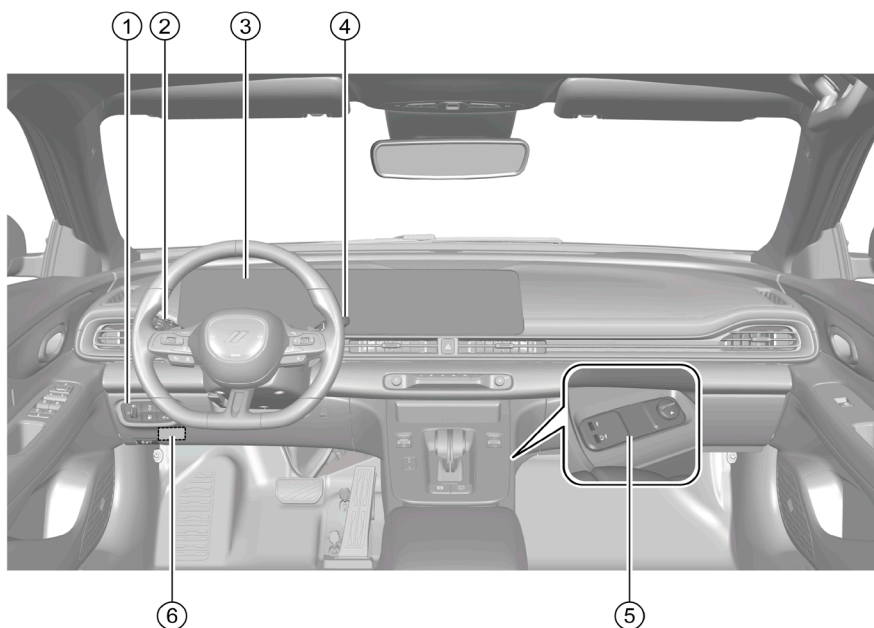

1. Banco de interruptores izquierdo.
2. Palanca de control de luces.
3. Módulo de instrumentos.
4. Palanca de control del limpia/lavaparabrisas.
5. Puerto USB
6. PDU del tablero de instrumentos.

## Consola central

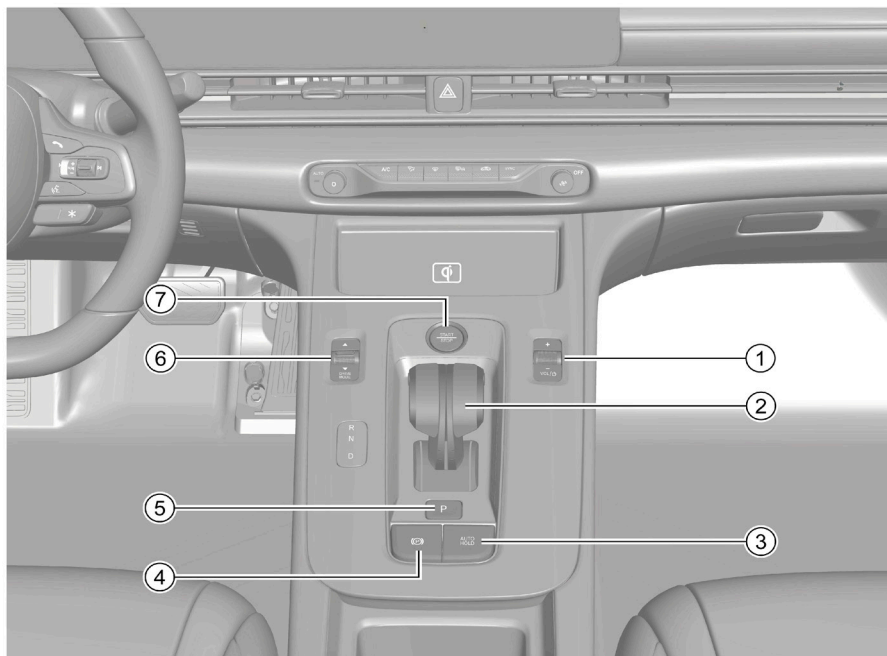

1. Interruptor de apagado / ajuste de volumen.
2. Selector de velocidades de la transmisión.
3. Interruptor AUTO HOLD
4. Interruptor del freno de estacionamiento eléctrico (EPB)
5. Botón de la posición "P" (Estacionamiento) de la transmisión
6. Perilla de selección de modo de manejo.
7. Interruptor de ignición (Botón START/STOP, si así está equipado)

# INSTRUCCIONES DE OPERACIÓN SEGURA

## CONTENIDO

■ <b>CONDUCCIÓN SEGURA</b> .....	17
• Descripción general.....	17
• Posición de sentado correcta del conductor y pasajeros.....	18
■ <b>CINTURÓN DE SEGURIDAD</b> .....	19
• Por qué debe abrocharse el cinturón de seguridad .....	19
• Uso del cinturón de seguridad.....	20
■ <b>SISTEMA DE PROTECCIÓN SUPLEMENTARIO (SRS)</b> .....	25
• Situaciones donde se pueden desplegar las bolsas de aire .....	29
• Situaciones donde podrían no desplegarse las bolsas de aire .....	30
■ <b>SISTEMAS DE PROTECCIÓN INFANTIL</b> .....	30
• Descripción general.....	30
• Asientos de protección para niños .....	32
• Información relativa a los sistemas de protección para niños.....	32
• Instalación correcta del sistema de protección para niños.....	34
■ <b>PELIGROS DE LOS GASES DE ESCAPE</b> .....	39
■ <b>ETIQUETAS DE SEGURIDAD (SI ASÍ ESTÁ EQUIPADO)</b> .....	40

## CONDUCCIÓN SEGURA

### Descripción general

Esta sección presenta información importante, puntos claves de operación, recomendaciones y precauciones para una conducción segura. Por favor lea y cumpla las normas relativas para la seguridad de usted y sus pasajeros.

#### **⚠ ADVERTENCIA**

SIEMPRE tenga consigo el Manual de Propietario del vehículo. En caso de prestar o vender el vehículo a una tercera parte, deberá entregar todos los documentos correspondiente al nuevo propietario.

Realice las siguientes verificaciones antes de conducir:

- Verifique la correcta operación de todas las luces.
- Verifique que cuente con un nivel de combustible apropiado.
- Verifique que cuente con un nivel de líquido del refrigerante apropiado.
- Verifique que cuente con un nivel de líquido de frenos apropiado.
- Verifique que cuente con un nivel de líquido lavaparabrisas apropiado.
- Asegúrese que el cofre del compartimiento del motor se encuentre correctamente cerrado y asegurado.
- Verifique la presión de llantas.
- Asegúrese que todas las ventanas están despejadas y cuente con buena visibilidad.
- Asegúrese que no hay objetos que obstruyan el movimiento de los pedales.
- Ajuste el asiento, cabeceras y espejos retrovisores según su altura y tamaño.
- Use un sistema de protección para niños adecuado para protegerlos y ayúdeles a abrocharse el cinturón de seguridad.
- Abróchese y use correctamente el cinturón de seguridad, y recuérdesele a los pasajeros dentro del vehículo.

#### **⚠ ADVERTENCIA**

- Al instalar el tapete para el conductor, observe las siguientes consideraciones.
- No ponga dos tapetes o más uno sobre el otro.
- No cambie de posición el tapete ni lo volteé.
- No use tapetes que no son compatibles con el vehículo.
- Evite distracciones por factores externos al conducir.
- No conduzca bajo los efectos de medicamentos, alcohol o drogas ya que en un accidente reducirá su capacidad de respuesta.
- Se debe cumplir estrictamente con las regulaciones de tráfico.

## Posición de sentado correcta del conductor y pasajeros

### Posición correcta del conductor

La posición del conductor puede afectar directamente al grado de cansancio y seguridad de conducción. Antes de conducir, el conductor debe llevar a cabo las siguientes operaciones:

- Siéntese lo más erguido posible y ajuste el respaldo del asiento de forma que éste abarque toda su espalda.
- Ajuste la posición del asiento para que pueda operar todos los pedales teniendo las piernas ligeramente flexionada.
- Ajuste correctamente la cabecera del asiento.
- Abroche y ajuste el cinturón de seguridad correctamente.
- Ajuste la posición del volante.

### ADVERTENCIA

No ajuste el asiento, cabeceras ni volante mientras esté conduciendo, de lo contrario, podría perder el control de vehículo, provocando un accidente grave.

### Posición correcta de los pasajeros

Para garantizar la seguridad de los pasajeros y reducir el riesgo de lesiones y muerte, se recomienda que los pasajeros realicen las siguientes operaciones:

- Ajuste correctamente la cabecera del asiento, y siéntese con el cuerpo completamente erguido.
- Los pasajeros delanteros deben ajustar adecuadamente el asiento para mantener la distancia adecuada con el tablero de instrumentos, para que se pueda ofrecer la mejor protección en caso de despliegue de la bolsa de aire.
- Ajuste el respaldo del asiento a una posición adecuada para que descanse toda su espalda.
- Use el cinturón de seguridad correctamente.
- Coloque los pies en el piso.
- Utilice el sistema de protección para niños apropiado y de acuerdo a la legislación local.

### ADVERTENCIA

- Está prohibido instalar un sistema de protección en el asiento del pasajero delantero.
- Si el pasajero delantero están muy cerca al tablero de instrumentos, la bolsa de aire no puede ofrecer protección eficiente.
- Cuando se encuentre en el vehículo, asegúrese de mantener una postura adecuada al estar sentado y llevar puesto correctamente el cinturón de seguridad, para evitar lesiones en caso de frenado repentino o accidentes.

## CINTURÓN DE SEGURIDAD

### Por qué debe abrocharse el cinturón de seguridad

Protección del cinturón de seguridad al conductor y los pasajeros.



Al ocurrir un evento de colisión, se debe llevar correctamente abrochado el cinturón de seguridad para que pueda sujetar a los pasajeros en el vehículo en una posición adecuada, mitigando la inercia del movimiento hacia delante, evitando movimiento incontrolado de pasajero/conductor y ser expulsado, al mismo tiempo, les ofrece la mejor protección de la bolsa de aire, reduciendo al máximo los daños del impacto.

En caso de una colisión, los cinturones de seguridad junto con otros sistemas de seguridad del vehículo absorben al mismo tiempo la energía generada por el impacto, reduciendo aún más los daños que el conductor y los pasajeros podrían sufrir.

### **⚠ ADVERTENCIA**

Las bolsas de aire no sustituyen a los cinturones de seguridad. Aún cuando el vehículo esté equipado con bolsas de aire, es esencial llevar correctamente el cinturón de seguridad.

### Consecuencias de no abrochar el cinturón de seguridad

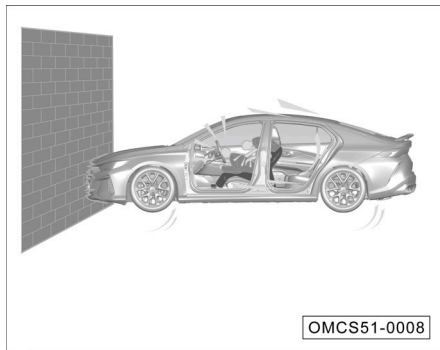



En caso de colisión, el conductor y los pasajeros que no llevan el cinturón de seguridad pueden ser lanzados hacia adelante y sufrir lesiones graves debido a la inercia.



Aun cuando la velocidad sea baja, la fuerza que se ejerce en el cuerpo durante la colisión es tan grande que el cuerpo humano es incapaz de controlar el movimiento. En este caso, un ocupante que no se abrocha el cinturón de seguridad, será impulsado hacia el frente, y se lesionará al impactarse con cualquier objeto al interior.



Los pasajeros traseros deben abrocharse los cinturones de seguridad correctamente, de lo contrario serán lanzados hacia el frente si ocurre un accidente. En este caso, un ocupante que no se abrocha el cinturón de seguridad, no sólo se lastimará a sí mismo, si no a todos los demás ocupantes en el vehículo.

## Uso del cinturón de seguridad

### Luz indicadora del cinturón de seguridad

 **Luz indicadora del cinturón de seguridad de conductor**

 **Luz indicadora del cinturón de seguridad del pasajero delantero**

Las siguientes alertas se dispararán cuando el interruptor de ignición es colocado en la posición "ON" (Encendido):

- Si el conductor y/o pasajero delantero no se han abrochado el cinturón de seguridad a una velocidad menor a los 20 km/h, la luz indicadora correspondiente destellará por aproximadamente 6 segundos, acompañada por un mensaje en el módulo de instrumentos.
- Si el conductor y/o pasajero delantero no se han abrochado el cinturón de seguridad a una velocidad igual o mayor a los 20 km/h, la luz indicadora correspondiente destellará por aproximadamente 20 segundos y se mantendrá encendida, acompañada por un mensaje en el módulo de instrumentos.

### ADVERTENCIA

Nunca inserte sustitutos al cinturón de seguridad, u objetos extraños a la hebilla para eliminar la alarma del cinturón de seguridad.

### PRECAUCIÓN

- Antes de conducir, debe revisar que no existan objetos pesados sobre los asientos delanteros para evitar que el sistema determine que el asiento se encuentra ocupado y emita alertas falsas del sistema.
- Si la alarma se mantiene encendida aún después de abrochar el cinturón de forma correcta, significa que el SRS ha fallado. En este caso, por favor, acuda a su Distribuidor Autorizado.

### Luz indicadora del cinturón de pasajeros traseros

Quando el indicador luminoso de cinturones de seguridad en los asientos traseros se enciende en color blanco, indica que los cinturones de seguridad están abrochados, si el indicador se enciende de color rojo, indica que no se llevan puestos los cinturones de seguridad o que se presenta averías el sistema SRS. Si el indicador luminoso sigue encendiéndose en rojo después de que los cinturones de seguridad están correctamente puestos, es posible que el sistema SRS no funcione. Lleve el vehículo a su Distribuidor Autorizado para revisar el sistema.

En casos normales, la luz indicadora de los cinturones de seguridad en los asientos traseros se mantiene encendido por 35 segundos y después se apagará, el indicador se vuelve a encender bajo las siguientes circunstancias:

- Los ocupantes traseros no llevan puesto el cinturón de seguridad al encender el motor.
- Los ocupantes traseros no llevan puesto el cinturón de seguridad al abrir o cerrar la puerta trasera.
- Cuando los ocupantes traseros abrochan o desabrochan el cinturón de seguridad.

## Pretensores de los cinturones de seguridad y limitadores de carga

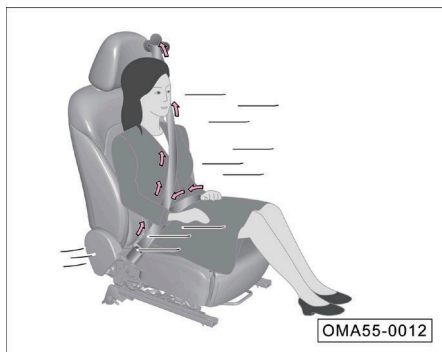

Los limitadores de carga y pretensores de los cinturones de seguridad pueden reducir la fuerza ejercida del cinturón de seguridad sobre el pecho del conductor y ocupantes, mejorando el rendimiento de protección.

- Antes de ocurrir una colisión, los limitadores de carga y pretensores de los cinturones de seguridad pueden mantener a los pasajeros en el vehículo para que estén en una posición adecuada y evitar una inclinación del cuerpo hacia adelante.
- En el caso de una colisión severa y alcanzar la condición de activación, se activa el dispositivo limitador de carga y pretensor de los cinturones de seguridad, tensando la correa de cinturón de seguridad para retraerlo y apretarlo rápidamente.
- Cuando ocurre una colisión, el cuerpo se mueve hacia adelante, el limitador de carga se activará para mantener la fuerza de retención del cinturón de seguridad sobre el cuerpo humano dentro de cierto rango, evitando que el ocupante se lesione innecesariamente por una fuerza excesiva. El limitador de carga y pretensor del cinturón de seguridad funcionarán en conjunto con el sistema de bolsas de aire para lograr un mejor desempeño de los sistema de protección.

### ⚠ ADVERTENCIA

- Con los pretensores y limitador de carga activados, se liberará una pequeña cantidad de humo inofensivo y emitirá una alerta sonora. Este es un fenómeno normal.
- Los limitadores de carga activados no podrán volver a utilizarse en caso de impactos, y la luz indicadora del sistema de protección auxiliar (SRS) \* se mantendrá encendida. Póngase en contacto con su Distribuidor Autorizado para el reemplazo.

## Abrochar el cinturón de seguridad

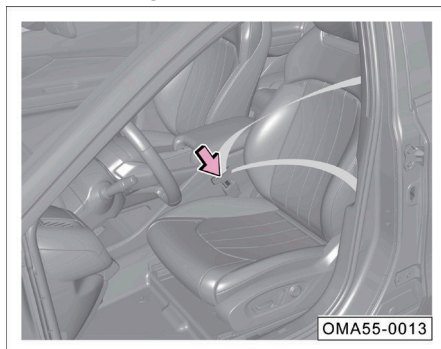

1. Mantenga una posición correcta al estar sentado.
2. Tire del cinturón de seguridad lentamente de manera uniforme, inserte la hebilla en la contrahebilla correspondiente hasta que se escuche el sonido de bloqueo.
3. Tire de la lengüeta del cinturón de seguridad. Asegúrese de que la lengüeta del cinturón de seguridad está correctamente acoplada.

### ADVERTENCIA

Todos cinturones de seguridad se abrochan de la misma manera. Es responsabilidad del conductor recordar a otros ocupantes que lleven puesto correctamente el cinturón de seguridad.

## Desabrochar el cinturón de seguridad

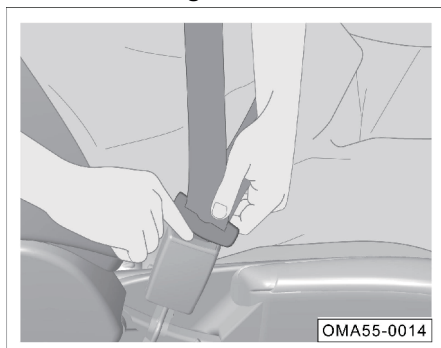

1. Presione el botón rojo a un costado de la hebilla de bloqueo. La contrahebilla se liberará automáticamente.
2. Sostenga el cinturón de seguridad para que se retraiga lentamente.

**Las mujeres embarazadas deben llevar correctamente el cinturón de seguridad**



¿Cómo deben usar las mujeres embarazadas el cinturón de seguridad correctamente?

1. Ajuste los asientos y cabeceras hasta una posición adecuada.
2. Sostenga la hebilla del cinturón de seguridad pasándolo por el hombro, y asegúrese de mantener la porción inferior del cinturón de seguridad lo más abajo posible y sin presionar el vientre.
3. Inserte la hebilla en la contrahebilla correspondiente hasta que se oiga el sonido de bloqueo.
4. Tire hacia arriba la porción superior del cinturón de seguridad paralelo con el cuerpo, tense la porción inferior y asegúrese que la hebilla se encuentre correctamente bloqueada.

## **⚠ ADVERTENCIA**

Para reducir los riesgos del conductor y ocupantes en caso del frenado de emergencia o accidente, siga las siguientes consideraciones:

- Antes de conducir el vehículo, debe asegurarse que todos han abrochado correctamente su cinturón de seguridad.
- Cada cinturón de seguridad es sólo para una persona. No utilice un cinturón de seguridad para más de una persona a la vez (incluidos los niños).
- No recline el respaldo de los asientos delanteros excesivamente por comodidad.
- No coloque la porción superior del cinturón de seguridad por debajo del brazo ni por la espalda.
- Debe insertar la hebilla en su contrahebilla correspondiente, no se puede insertar incorrectamente ni insertarlo en otras hebillas.

## SISTEMA DE PROTECCIÓN SUPLEMENTARIO (SRS)

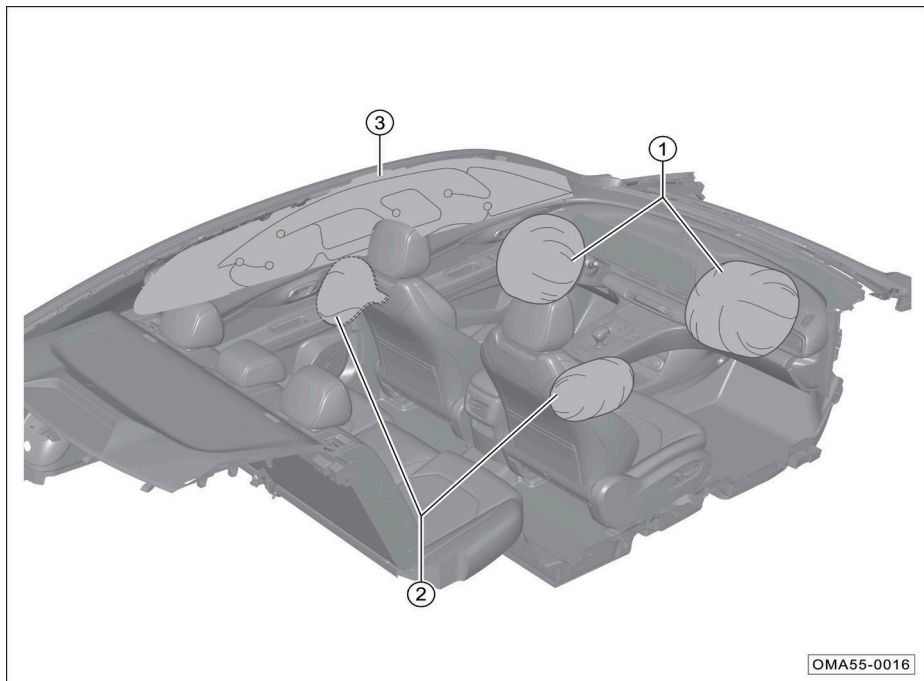

OMA55-0016

Según las diferentes configuraciones del vehículo, las posiciones de despliegue del SRS son las siguientes:

1. Bolsas de aire frontales.
2. Bolsas de aire laterales delanteras (si así está equipado).
3. Bolsa de aire lateral de cortina (si así está equipado).

**NOTA:** Al desplegarse la bolsa de aire producirá un poco de humo e inofensivo lo cual es normal.

### Luz indicadora del sistema de protección suplementario (SRS)

Al colocar el interruptor de ignición en la posición "ON" (encendido), enciende la luz indicadora  por unos segundos, y se apaga cuando termine el auto chequeo.

Una falla en el sistema de protección auxiliar (SRS) se indica cuando se enciende la luz indicadora  en las siguientes condiciones:

1. Al cambiar el interruptor de ignición a la posición "ON" (encendido), la luz indicadora no se enciende.
2. Al cambiar el interruptor de ignición a posición "ON" (encendido), la luz indicadora se mantiene encendida sin apagarse al terminar la auto verificación del sistema.
3. Al cambiar el interruptor de ignición a la posición "ON" (encendido), la luz indicadora se apaga y luego se enciende.

4. La luz indicadora se enciende o destella durante la conducción.

### ⚠ ADVERTENCIA

- No intente reparar, ajustar o modificar ningún componente de la bolsa de aire.
- Cuando el sistema de bolsas de aire tiene fallas, póngase en contacto con su Distribuidor Autorizado para una inspección del sistema. De lo contrario, es posible que el sistema no se active correctamente al ocurrir una colisión.

#### Bolsa de aire frontal

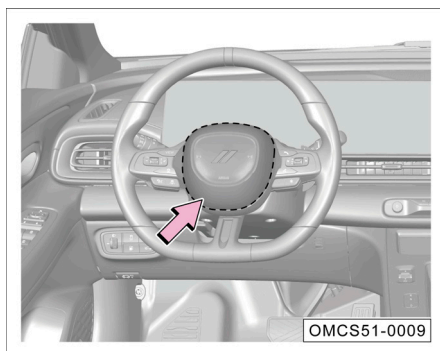

La bolsa de aire frontal del conductor se encuentra dentro del volante (como lo indica la línea punteada), indicada con la leyenda "SRS AIRBAG".

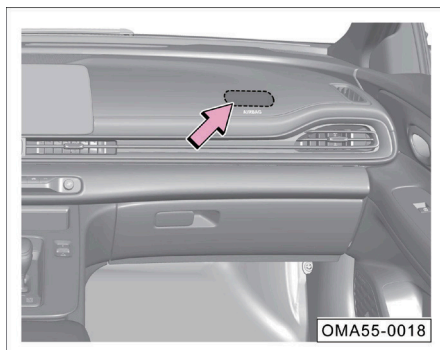

La bolsa de aire frontal del pasajero se encuentra al interior del panel de instrumentos (área sombreada), indicada con la leyenda "SRS AIRBAG".

En caso de una colisión frontal cuya severidad es la suficiente para cumplir con las condiciones de despliegue, el sistema activará las bolsas de aire frontales y se desplegarán rápidamente para asistir al sistema de cinturón de seguridad en la protección del conductor y pasajero delantero.

En ciertas condiciones, se pueden activar al mismo tiempo bolsas de aire de otras posiciones.

**⚠ ADVERTENCIA**

No se deben colocar objetos sobre o cerca de las bolsas de aire frontales, pues estos pueden causar lesiones a los ocupantes si el vehículo colisiona con la fuerza suficiente para que se inflen las bolsas de aire. Estos objetos se caerán, serán lanzados o rodarán en el interior del vehículo, afectando el control conductor y lesionando a los ocupantes del vehículo.

**NOTA:** Se puede producir un poco de humo/polvo inofensivo al inflarse la bolsa de aire, lo que es normal.

Es posible que no se active el sistema de las bolsas de aire frontales, en los siguientes casos:

- El interruptor de ignición está en posición "ACC" (Accesorios) u OFF ("Apagado").
- Colisión frontal ligera.
- Colisión lateral.
- Colisión o alcance trasero.
- Volcadura.
- Otras situaciones especiales.

**NOTA:** La palabra "ligera" refiere la severidad detectada por el sensor del sistema SRS del vehículo, y no está relacionada con el grado de daño visible en el vehículo.

**Bolsas de aire laterales delanteras (si así está equipado)**

Las bolsas de aire laterales delanteras se encuentran instaladas al interior del respaldo del asiento en el costado externo del conductor y pasajero (área sombreada con línea punteada), indicadas con la leyenda "AIRBAG".

En caso de una colisión lateral donde se alcancen las condiciones de despliegue, el sistema activará las bolsas de aire laterales correspondientes para asistir de forma inmediata a los cinturones de seguridad en la protección del conductor y pasajeros.

En ciertas condiciones, se pueden activar al mismo tiempo bolsas de aire de otras posiciones.



En los siguientes casos, es posible que no se active el sistema de bolsa de aire delantera lateral:

- El interruptor de ignición está en posición “ACC” (Accesorios) u OFF (“Apagado”).
- Una colisión 100% frontal.
- Colisión lateral ligera.
- Colisión o alcance trasero.
- Otras situaciones especiales.

**NOTA:** La palabra “ligera” refiere la severidad detectada por el sensor del sistema SRS del vehículo, y no está relacionada con el grado de daño visible en el vehículo.



OMA55-0020

## ⚠ ADVERTENCIA

- Siga las advertencias en la etiqueta ubicada en el marco de la puerta de vehículo. Durante la conducción, no recargue su cuerpo al costado de la puerta en un vehículo equipado con bolsas de aire laterales.
- No utilice cubiertas de asientos u otros objetos que puedan cubrir las bolsas de aire laterales, de lo contrario, las bolsas de aire laterales no se desplegarán por completo para ofrecer protección a los ocupantes en caso de accidentes.

### Bolsas de aire laterales de cortina (si así está equipado)

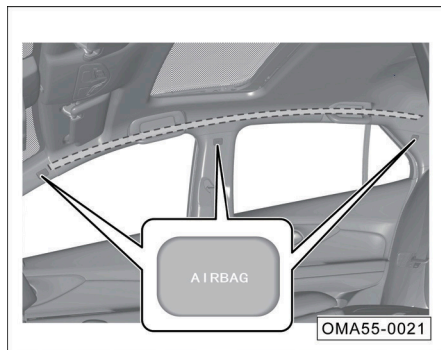

OMA55-0021

Las bolsas de aire laterales de cortina se encuentran dentro de los costados izquierdo y derecho del cielo o interior del techo (área sombreada con línea punteada), indicada con la leyenda "AIRBAG".

En caso de una colisión lateral severa donde se alcancen las condiciones de despliegue, el sistema activará las bolsas de aire laterales correspondientes para asistir de forma inmediata a los cinturones de seguridad en la protección del conductor y pasajeros.

En ciertas condiciones, se pueden activar al mismo tiempo bolsas de aire de otras posiciones.

En los siguientes casos, es posible que no se active el sistema de bolsa de aire delantera lateral:

- El interruptor de ignición está en posición "ACC" (Accesorios) u OFF ("Apagado").
- Una colisión 100% frontal.
- Colisión lateral ligera.
- Colisión o alcance trasero.
- Otras situaciones especiales.

**NOTA:** La palabra "ligera" refiere la severidad detectada por el sensor del sistema SRS del vehículo, y no está relacionada con el grado de daño visible en el vehículo.

## Situaciones donde se pueden desplegar las bolsas de aire

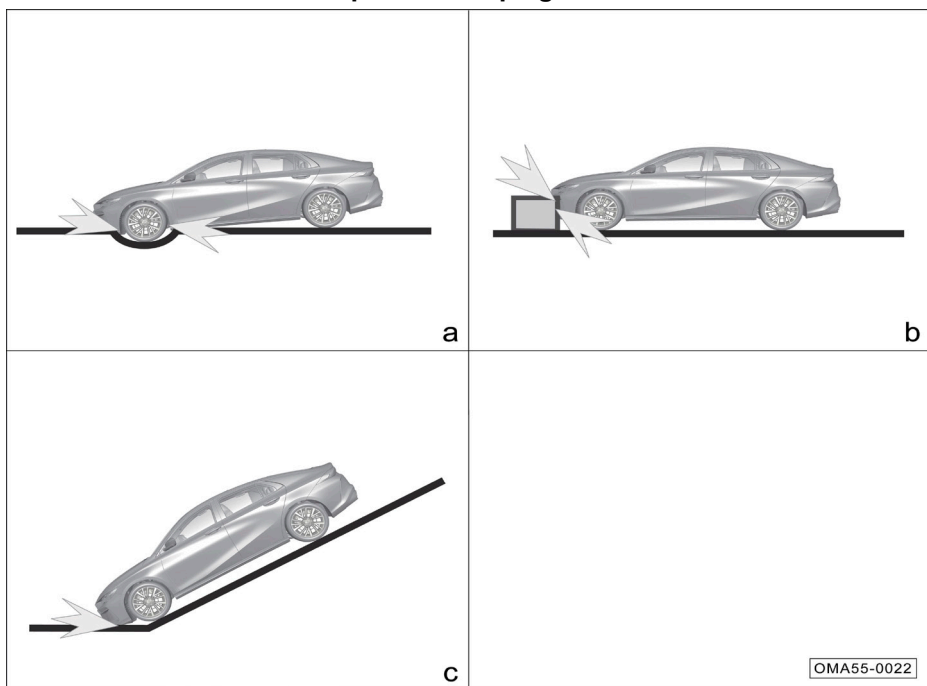

- a) Al pasar por una zanja profunda, y el frente del vehículo impacta con el suelo.
- b) Colisión con un obstáculo que sobresale, como protuberancias, camello-nes, banquetas, etc.
- c) Colisión del frente del vehículo con el suelo al bajar por una pendiente pronunciada.

## Situaciones donde podrían no desplegarse las bolsas de aire

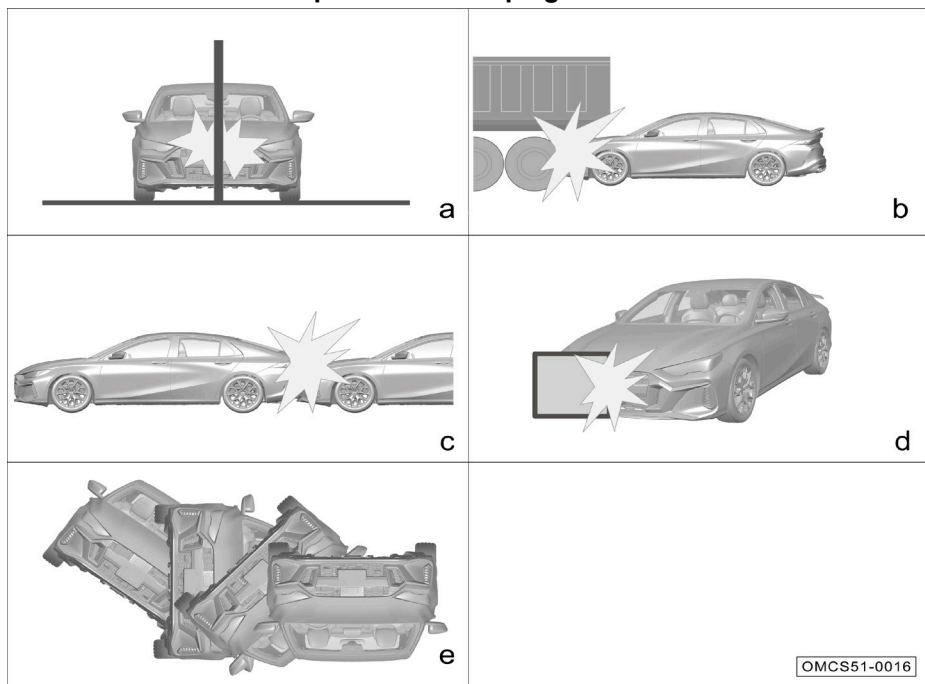

- a) Colisión con columnas, postes, pilares, árboles u otros objetos alargados.
- b) Colisión por alcance con la parte trasera de un camión de carga.
- c) Colisión por alcance con la parte trasera de otros vehículos.
- d) Colisión en ángulo con una pared u otro vehículo.
- e) Volcadura del vehículo

## SISTEMAS DE PROTECCIÓN INFANTIL

### Descripción general

Los niños deben ocupar lo asientos traseros con el sistema de protección infantil apropiado de acuerdo a su edad, tamaño y peso.



Imagen ilustrativa

Existen etiquetas de advertencia al frente y detrás de la visera de sol derecha, para recordarle el peligro de la bolsa de aire delantera del pasajero delantero. Asegúrese de leer y seguir las instrucciones en estas etiquetas.

### ⚠ ADVERTENCIA

- ¡Se prohíbe el uso de sistemas de protección infantil orientados hacia atrás instalados en un asiento con bolsas de aire frontales!
- No permita que los niños apoyen la cabeza ni alguna otra parte del cuerpo contra la puerta (la zona de despliegue de las bolsas de aire laterales o de cortina), aún cuando el niño haya sido sentado en el asiento infantil de seguridad, de lo contrario, la fuerza de despliegue de la bolsa de aire laterales y/o de cortina podría ser muy peligrosa, el impacto podría ocasionar al niño lesiones graves o incluso la muerte.
- No permita que los niños se levanten o arrodillen en los asientos.
- No permita que los niños pequeños operen ningún tipo de equipo con el que puedan provocar atraparles partes del cuerpo, tales como ventanas eléctricas, toldo solar, etc.
- Nunca deje a los niños o mascotas solos al interior del vehículo.
- ¡Esta totalmente prohibido llevar a bebés o infantes entre sus brazos y rodillas!
- Los cinturones de seguridad por si solos no son recomendados para los infantes o bebés, podrían provocarle lesiones en caso de un accidente. Utilice el sistema de protección adecuado.
- Asegúrese que en caso de una colisión o frenada, los niños no se lesionen fácilmente al golpearse con objetos rígidos al interior del vehículo.
- Coloque el seguro para niños en las posiciones donde se sentarán.

## Asientos de protección para niños



a. Asiento de seguridad para niños Grupo 0/0+

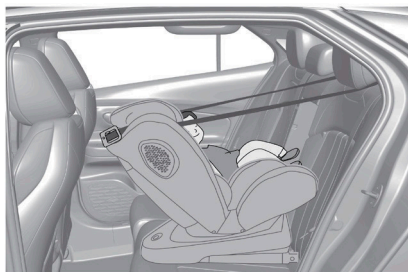

b. Asiento de seguridad para niños Grupo I



c. Asiento de seguridad para niños Grupo II



d. Asiento de seguridad para niños Grupo III

### Clasificación de los asientos de seguridad para niños (sólo de referencia):

#### a. Asiento de seguridad para niños Grupo 0/0+:

- Aplicable para los bebés cuyo peso es inferior a 13 kg.

#### b. Asiento de seguridad para niños Grupo I:

- Aplicable para los niños cuyo peso es de 9 kg a 18 kg.

#### c. Asiento de seguridad para niños Grupo II:

- Aplicable para los niños cuyo peso es de 15 kg a 25 kg.

#### d. Asiento de seguridad para niños Grupo III:

- Aplicable para los niños cuyo peso es de 22 kg a 36 kg.

### Información relativa a los sistemas de protección para niños

#### Información de aplicabilidad de sistemas de protección para niños en las diferentes posiciones de asiento:

Grupo de peso	Posición de montaje		
	Pasajero delantero	Asientos traseros a los extremos	Asiento trasero central
Grupo 0: <10 kg	X	U	X

Grupo de peso	Posición de montaje		
	Pasajero delantero	Asientos traseros a los extremos	Asiento trasero central
Grupo 0+: <13 kg	X	U	X
Grupo I: 9 a 18 kg	X	U/UF/L	X
Grupo II: 15 a 25 kg	X	UF	X
Grupo III: 22 a 36 kg	X	UF	X

**NOTA:** Las letras en mayúscula en la tabla anterior significan:

**U** = Sistemas de protección “universales” son aplicables para este grupo de peso.

**UF** = Sistemas de protección “universales” orientados hacia el frente son aplicables para este grupo de peso.

**L** = Una lista de sistemas de protección “universales”, que pueden ser para vehículos en específico, o sistemas de protección restringidos o de categorías “semi-universales”, son aplicables para este grupo de peso.

**X** = Sistemas de protección infantiles para este grupo de peso no son aplicables para esta posición.

Para algunos sistemas de protección para niños, se especifica un grupo de peso en específico. Asegúrese de verificar el grupo de peso apropiado de acuerdo con las instrucciones del fabricante, empaque y etiquetas del sistema de protección para niños. Para una instalación apropiada, por favor consulte y siga los pasos en el manual/instructivo del sistema de protección para niños.

### Posiciones de montaje de sistemas de protección para niños ISOFIX

Grupo de peso	Clasificación de tamaño	Módulos de fijación	Posición de montaje		
			Asiento pasajero delantero	Asientos traseros a los extremos	Asiento trasero central
Cuna portátil	F	ISO/L1	X	X	X
Grupo 0: <10 kg	G	ISO/L2	X	X	X
	E	ISO/R1	X	IL	X
Grupo 0+: <13 kg	E	ISO/R1	X	IL	X
	D	ISO/R2	X	IL	X
	C	ISO/R3	X	IL	X
Grupo I: 9 a 18 kg	D	ISO/R2	X	IL	X
	C	ISO/R3	X	IL	X
	B	ISO/F2	X	IUF	X
	B1	ISO/F2X	X	IL	X
	A	ISO/F3	X	IUF	X
Grupo II: 15 a 25 kg	—	—	X	IUF	X

Grupo de peso	Clasificación de tamaño	Módulos de fijación	Posición de montaje		
			Asiento pasajero delantero	Asientos traseros a los extremos	Asiento trasero central
Grupo III: 22 a 36 kg	—	—	X	IUF	X

**NOTA:** Las letras en mayúscula en la tabla anterior significan:

**IUF** = Sistemas de protección infantil ISOFIX orientados hacia el frente fijados a través de anclaje para este grupo de peso superior son apropiados.

**IL** = Sistemas de protección infantil ISOFIX listados como especiales, que pueden ser para vehículos en específico, o de categorías restringidas o "semi-universales".

**X** = Sistemas de protección infantiles para este grupo de peso no son aplicables para esta posición.

Para algunos sistemas de protección para niños, se especifica un grupo de peso en específico. Asegúrese de verificar el grupo de peso apropiado de acuerdo con las instrucciones del fabricante, empaque y etiquetas del sistema de protección para niños. Para una instalación apropiada, por favor consulte y siga los pasos en el manual/instructivo del sistema de protección para niños.

## Instalación correcta del sistema de protección para niños.

El sistema de protección para niños puede ser instalado a través de el cinturón de 3 puntos, sistema ISOFIX o sistema LATCH.

Para asegurar la mejor protección y evitar que la cabecera interfiera el rendimiento del asiento de seguridad para niños durante su uso, se recomienda retirarla de la posición de asiento donde se instalará.

### ADVERTENCIA

Durante la instalación del asiento de seguridad para niños, es necesario revisar el manual de instalaciones del fabricante y seguir las instrucciones para su correcta instalación.

## Instalación del asiento de seguridad para niños utilizando el cinturón de seguridad de 3 puntos

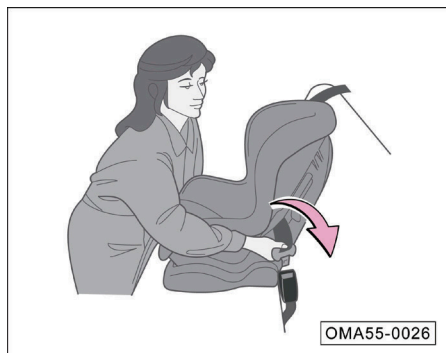

1. Coloque el sistema de protección para niños en el asiento trasero del vehículo.
2. Pase el cinturón de seguridad a través del sistema de protección para niños según las instrucciones del fabricante y abrache la hebilla de bloqueo en la contrahebilla de bloqueo hasta escuchar un sonido de "clic".

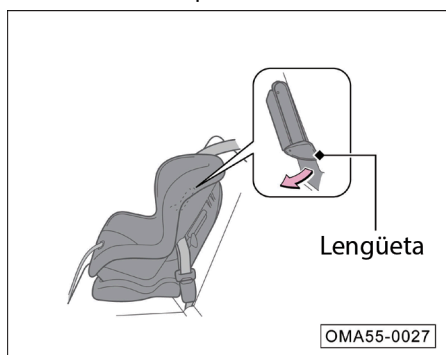

3. Mueva hacia abajo la lengüeta y pase la porción superior del cinturón de seguridad a través de la hendidura lateral del sistema de protección infantil.

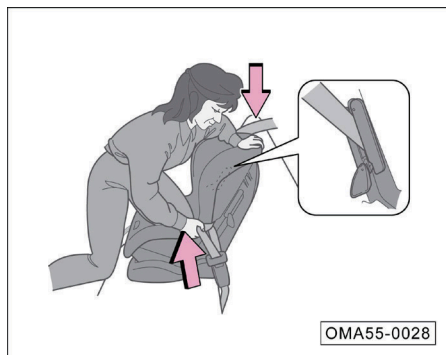



4. Tome la porción superior del cinturón de seguridad cerca de la hebilla de bloqueo y jálelo hacia arriba para tensar la porción inferior del cinturón de seguridad. Mientras tanto, con su propio peso, presione el sistema de protección para niños al asiento.

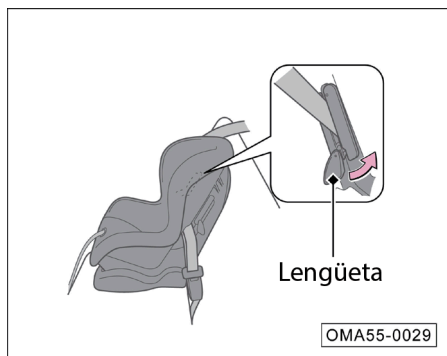

5. Acomode el cinturón de seguridad correctamente y empuje la lengüeta hacia arriba. Asegúrese que el cinturón de seguridad no esté doblado. Mientras mueve la lengüeta hacia arriba, jale la porción superior del cinturón de seguridad para mantener la tensión.



6. Mueva el sistema de seguridad, de atrás hacia delante y de izquierda a derecha para niños para comprobar que se encuentre correctamente ajustado.
7. Asegúrese que todas las correas al alcance del niño estén bloqueadas.

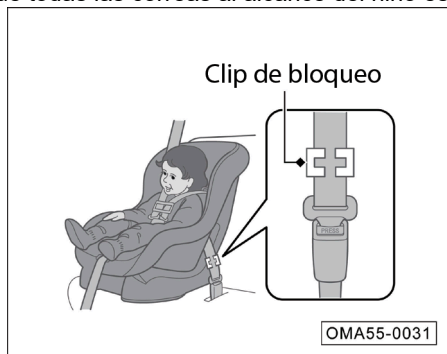

Si el sistema de protección para niños no posee el dispositivo para fijar el cinturón, se debe instalar un clip de bloqueo en el cinturón.

- Después de realizar el paso 1 y 2, se debe ajustar la porción superior del cinturón de seguridad para asegurarse que la parte inferior del cinturón no queda suelto.
- Tome firmemente el cinturón de seguridad de la parte cercana de la hebilla de bloqueo. Junte las dos correas del cinturón de seguridad para que no se deslice fuera de la hebilla de bloqueo. Desbloquear la hebilla de bloqueo del cinturón de seguridad.

Instale el clip de bloqueo como lo muestra la figura anterior. Coloque la hebilla lo más cerca posible del clip de bloqueo e inserte la lengüeta de bloqueo al clip de bloqueo. vea los pasos 6 y 7

## Instalación utilizando el sistema ISOFIX

Los asientos traseros del vehículo están equipados con el sistema de fijación LATCH, haciéndolos compatibles con sistemas de protección para niños ISOFIX o LATCH. Las instrucciones de instalación de los sistemas de protección con LATCH, son las siguientes:

### ⚠ ADVERTENCIA

- Los anclajes de fijación este vehículo sólo deben utilizarse en sistemas de protección para niños compatibles.
- Está prohibido conectar correas, objetos rígidos, afilados o cualquier otro distinto a un sistema de protección para niños, a los anclajes de fijación, de lo contrario, los niños podrían verse afectados en caso de un accidente.

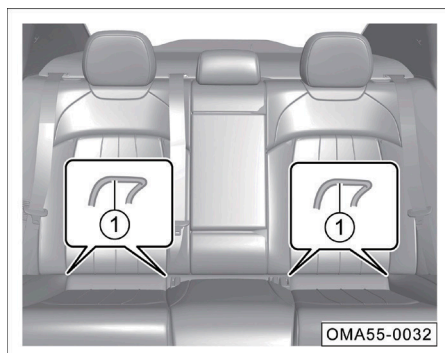

**NOTA:** Los puntos de fijación inferiores ① de los dos asientos traseros está escondido entre la separación del respaldo y el asiento.

Las instrucciones de instalación del sistema de protección para niños del sistema LATCH son las siguientes.

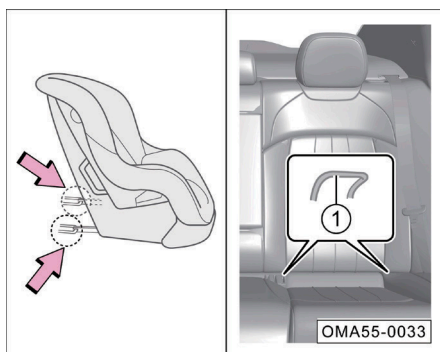

1. Coloque el sistema de protección para niños en el asiento del vehículo, encuentre los puntos de anclaje inferiores ① e inserte el riel de instalación (señalado con las flechas) al punto de fijación inferior ①, hasta que escuche el sonido de “clic”.

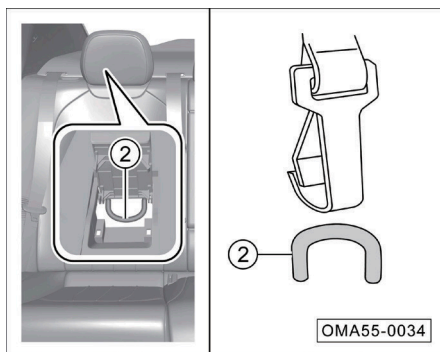

2. Pase la correa a través del pilar de la cabecera, abra la cubierta protectora del punto de anclaje superior ②, y fije el gancho de la correa al punto de anclaje superior ② sin torcer la correa.
3. Elimine toda holgura de la correa y agite el sistema de protección para niños para asegurarse que éste se encuentre correctamente fijado.

**NOTA:**

- Si se utiliza un sistema de protección para niños orientado hacia atrás, la cabecera debe ajustarse en la posición más baja.
- Si la cabecera impide la fijación del sistema de protección, retírela.
- Si se utiliza un asiento elevador para niños, la parte superior de la cabecera debe ajustarse a la misma altura de la parte superior del asiento elevador para niños

## PELIGROS DE LOS GASES DE ESCAPE

### Monóxido de carbono

Los gases de escape, emitidos por el motor, contienen el monóxido de carbono, un compuesto tóxico. Utilice correctamente el vehículo para evitar que el gas monóxido de carbono ingrese en el vehículo.

En las siguientes circunstancias, póngase en contacto con su Distribuidor Autorizado para que inspeccionen el sistema de escape:

- El sistema de escape emite un ruido anormal.
- El color de los gases del sistema de escape es anormal.

Si el motor se encuentra encendido en un lugar cerrado, por favor, abra las ventanas y encienda el sistema de aire acondicionado:

1. Seleccione el modo de circulación de aire externa.
2. Seleccione el modo .
3. Configure el ventilador a la máxima velocidad.

### ADVERTENCIA

- El monóxido de carbono es tóxico, si se inhala en grandes cantidades puede causar pérdida de conciencia o incluso la muerte.
- Si se encuentra en un espacio cerrado (como una cochera o estacionamiento cerrado) por largos periodos de tiempo, el monóxido de carbono puede acumularse rápidamente, lo que puede resultar en un exceso de monóxido de carbono dentro de su vehículo. Después de encender el vehículo, salga del espacio cerrado lo más pronto posible.

## ETIQUETAS DE SEGURIDAD (SI ASÍ ESTÁ EQUIPADO)

Visera: Etiqueta de advertencia de seguridad infantil/cinturones de seguridad

Compartimiento del motor: Etiqueta de advertencia de la batería.

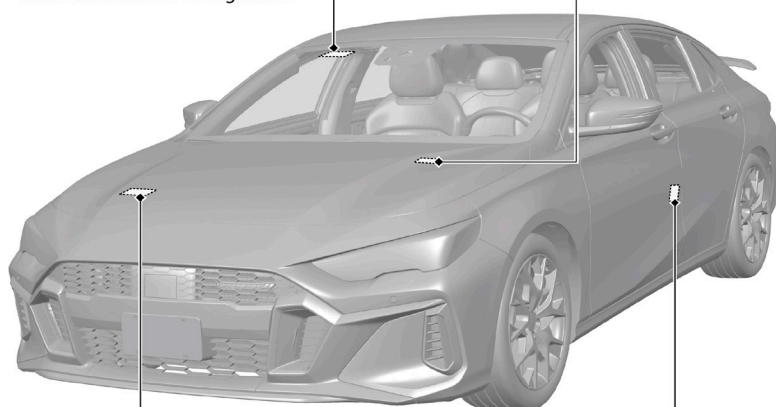

Compartimiento del motor: Etiqueta de advertencia del ventilador

Pilar B: Etiqueta de advertencia de bolsas de aire laterales

OMCS51-0017

Las etiquetas (si así está equipado), mostradas en la imagen anterior, le recuerdan los potenciales peligros que pueden provocar lesiones serias o la muerte. Por favor lea estas etiquetas y siga sus instrucciones.

Si la etiqueta se desprende o se vuelve difícil leerla, por favor acuda su Distribuidor Autorizado.

**NOTA:** Imagen de caracter ilustrativo, la posición de estas etiquetas en el vehículo puede variar.

## EQUIPAMIENTO Y OPERACIÓN

## CONTENIDO

■ <b>HABITÁCULO</b> .....	<b>43</b>
• Volante .....	43
• Módulo de instrumentos.....	45
• Luces de advertencia e indicadoras.....	63
■ <b>BLOQUEO Y DESBLOQUEO DEL VEHÍCULO</b> .....	<b>69</b>
• Transmisor/Llave control remoto.....	69
• Llave en conectividad inalámbrica (si así está equipado).....	73
• Llave mecánica de emergencia (si así está equipado).....	87
• Sistema de bloqueo y desbloqueo de las puertas.....	87
• Puerta.....	93
• Cajuela .....	94
• Cofre.....	96
• Ventanas eléctricas .....	97
• Toldo solar (si así está equipado).....	99
• Operaciones básicas del sistema antirrobo .....	103
■ <b>LUCES Y VISIÓN</b> .....	<b>104</b>
• Luces exteriores .....	104
• Luces interiores.....	110
• Palanca/Interruptor del limpiaparabrisas.....	114
• Parabrisas .....	117
• Retrovisores .....	117
• Visera para sol .....	121
■ <b>ASIENTOS Y COMPARTIMIENTOS DE ALMACENAMIENTO</b> .....	<b>122</b>
• Cabeceras.....	122
• Asientos delanteros.....	123
• Asientos traseros.....	128
• Compartimientos de almacenamiento.....	129
• Recordatorio de batería baja.....	132
• Puerto USB / Toma de corriente.....	133
• Superficie de carga inalámbrica (si así está equipado).....	135

• Cajuela .....	137
• Accesorios y modificaciones .....	139
■ <b>SISTEMA DE AIRE ACONDICIONADO .....</b>	<b>140</b>
• Descripción general.....	140
• Sistema de aire acondicionado .....	141
• Salidas de aire.....	148
■ <b>SISTEMA DE INFOTENIMIENTO (SI ASÍ ESTÁ EQUIPADO).....</b>	<b>149</b>
• Interruptor de control de audio en la consola central .....	149
• Interruptor derecho del volante (si así está equipado).....	150
• Interruptor personalizable * del volante (si así está equipado) .....	151
• Funciones básicas.....	155
• Radio .....	161
• Reproducción de medios.....	162
• Función de conectividad inalámbrica .....	162
• Configuración del sistema de infotainment (si así está equipado) .....	165

## HABITÁCULO

### Volante

#### Ajuste de la posición del volante

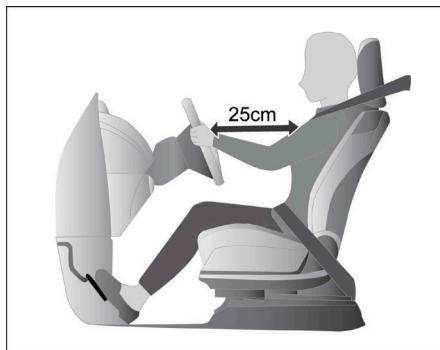

- Ajuste el asiento de conductor a una posición correcta, con una distancia mínima de 25 cm mínimo entre usted y el volante.

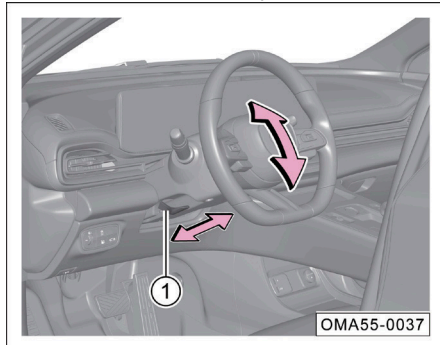

- Tire de la palanca de bloqueo ① hacia abajo para desbloquear el volante.
- Ajuste el volante hacia arriba, hacia abajo, hacia el conductor o el tablero, según se requiera, permitiendo la vista al módulo de instrumentos y luces indicadoras.
- Empuje hacia arriba la palanca de bloqueo ① para fijar el volante en la posición apropiada.





**⚠ ADVERTENCIA**

- Durante la conducción, el conductor debe mantener las dos manos en el círculo exterior de volante (suponiendo que en volante es un reloj, con las manos en las posiciones de 9 horas y 3 horas).
- Después de ajustar el volante, hay que bloquear el volante, para evitar que se mueva durante la conducción.
- Con el fin de evitar accidentes, ajuste el volante sólo cuando el vehículo está detenido por completo.
- El volante debe estar dirigido hacia su pecho. De lo contrario, la bolsa de aire del conductor frontal no podrá ofrecer una protección efectiva en caso de accidente.

**⚠ PRECAUCIÓN**

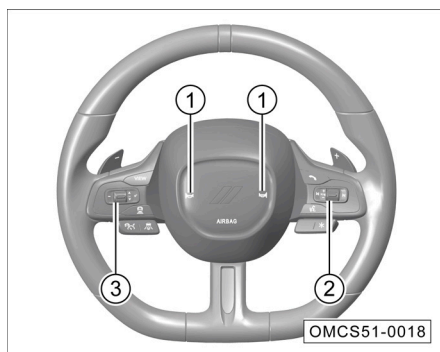
- Si aplica mucha fuerza al bloquear la palanca de bloqueo, puede liberar la palanca, nuevamente, mover hacia arriba y abajo, y vuelva a bloquear la palanca.

**Botones al volante**

1. Botón del claxon: Presione el botón , para activar el claxon; libere el botón para que el claxon deje de sonar.

**⚠ ADVERTENCIA**

Nunca presione el botón del claxon  por largo tiempo, se puede dañar..

2. Botones de control del sistema de audio.
  - Botón de control por voz
  - Botón personalizable (si así está equipado)
  - Botón de sonido de escape (si así está equipado)
3. Los botones en la izquierda del volante incluyen botón de control de la pantalla del módulo de instrumentos y botones del control de velocidad crucero:

- Botones de control de la pantalla del módulo de instrumentos:
  - Ajuste de tema del módulo de instrumentos.
  - Información de conducción
  - Configuración de menú
- Botones de control electrónico de velocidad crucero:
  - Botones de control electrónico de velocidad crucero (si así está equipado)
  - Botón ACC (Accesorios, si así está equipado)

## Módulo de instrumentos

**Pantalla de 7" del módulo de instrumentos (Tema Sport I [Deportivo I], si así está equipado)**

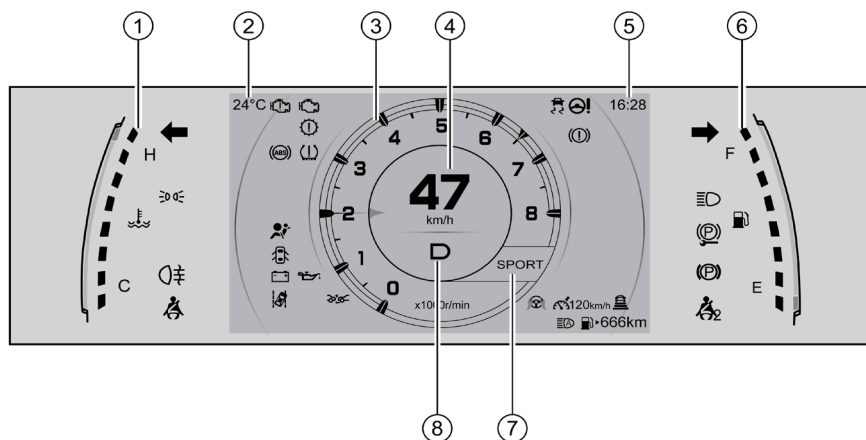

OMA55-0039

1. Indicador de la temperatura del refrigerante del motor
2. Indicador de temperatura exterior
3. Tacómetro
4. Velocímetro
5. Reloj
6. Medidor de combustible
7. Modo de conducción
8. Indicador de rango (velocidad) de la transmisión

Pantalla de 7" del módulo de instrumentos (Tema Sport II [Deportivo II], si así está equipado)

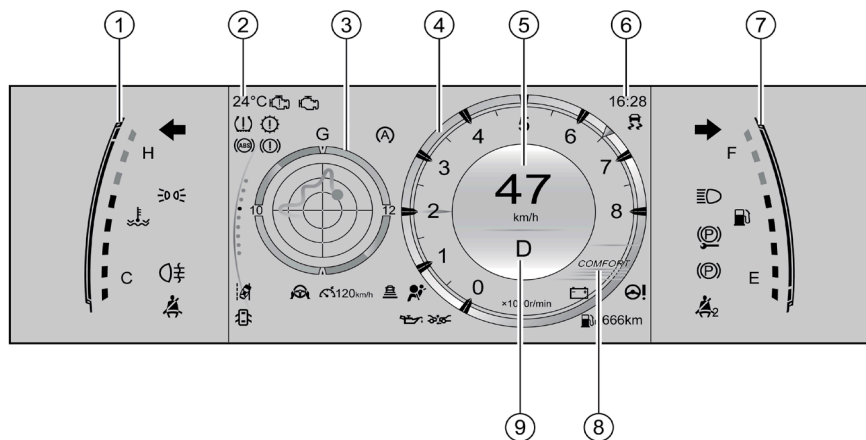

OMA55-0260

1. Indicador de la temperatura del refrigerante del motor
2. Indicador de temperatura exterior
3. Pantalla del módulo de instrumentos
4. Tacómetro
5. Velocímetro
6. Reloj
7. Medidor de combustible
8. Modo de conducción
9. Indicador de rango (velocidad) de la transmisión

Pantalla de 7" del módulo de instrumentos (Tema pantalla completa, si así está equipado)

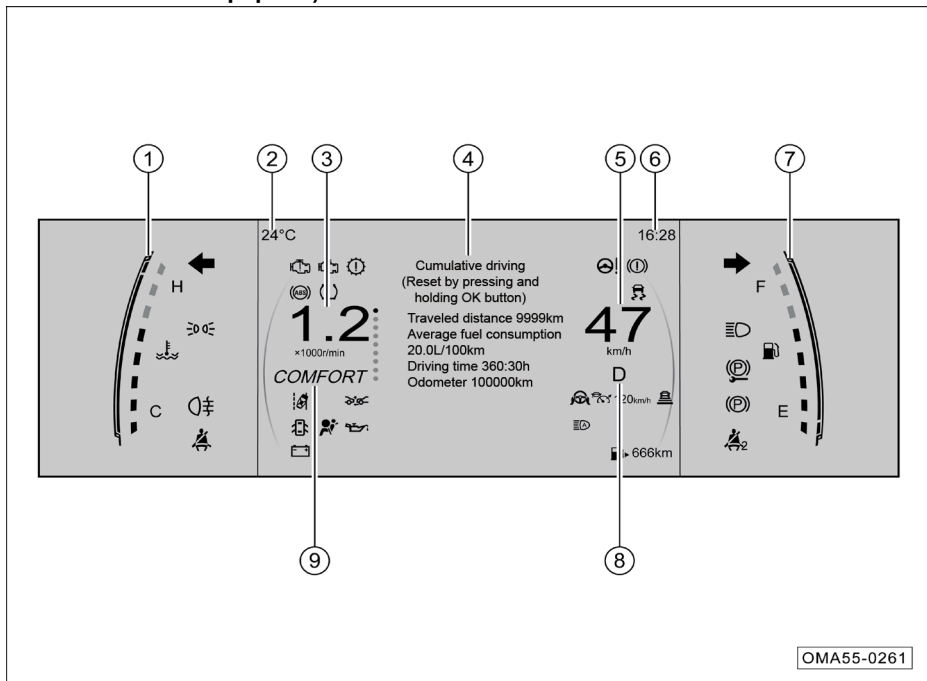

OMA55-0261

1. Indicador de la temperatura del refrigerante del motor
2. Indicador de temperatura exterior
3. Tacómetro
4. Pantalla del módulo de instrumentos
5. Velocímetro
6. Reloj
7. Medidor de combustible
8. Indicador de rango (velocidad) de la transmisión
9. Modo de conducción

Pantalla de 7" del módulo de instrumentos (Tema Sport+ [Deportivo+], si así está equipado)

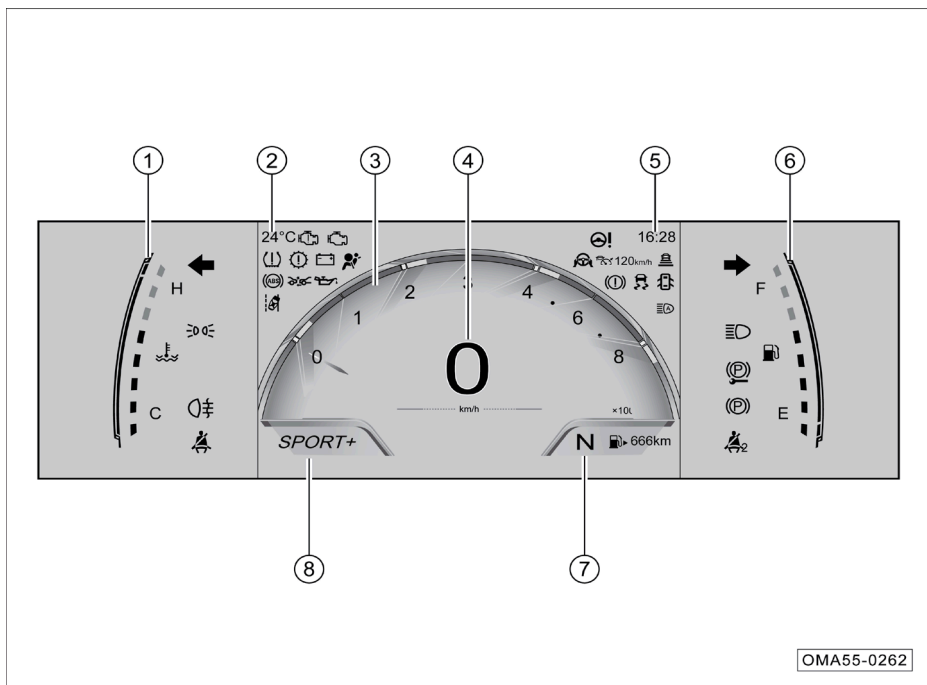

OMA55-0262

1. Indicador de la temperatura del refrigerante del motor
2. Indicador de temperatura exterior
3. Tacómetro
4. Velocímetro
5. Reloj
6. Medidor de combustible
7. Indicador de rango (velocidad) de la transmisión
8. Modo de conducción

Pantalla de 10.25" del módulo de instrumentos (Tema High-Tech [Alta tecnología], si así está equipado)

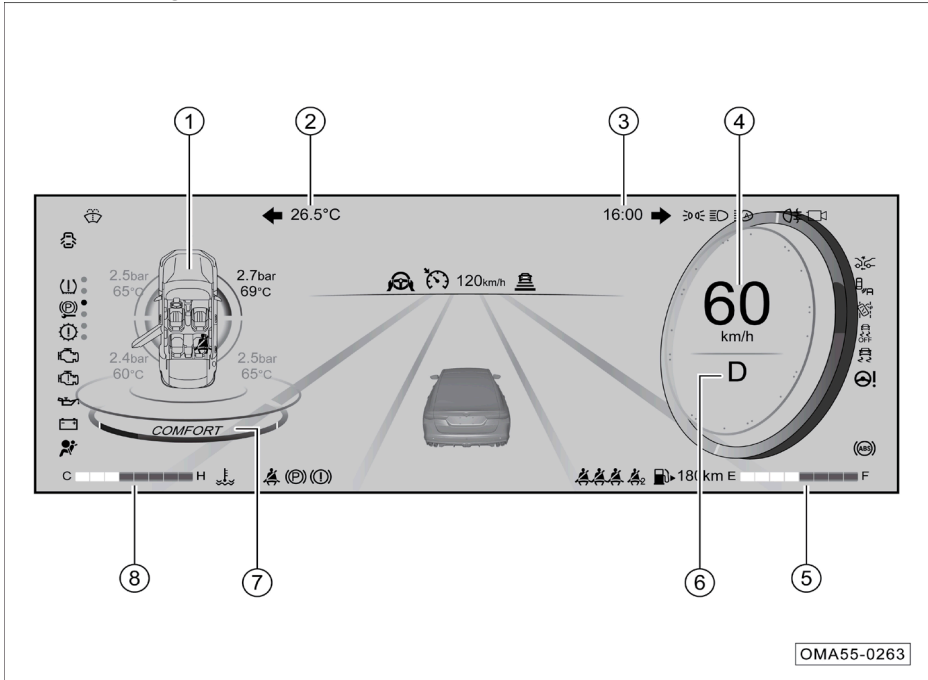

1. Indicador de la temperatura del refrigerante del motor
2. Indicador de temperatura exterior
3. Tacómetro
4. Velocímetro
5. Reloj
6. Medidor de combustible
7. Indicador de rango (velocidad) de la transmisión
8. Modo de conducción

OMA55-0263

Pantalla de 10.25" del módulo de instrumentos (Tema Organic [Orgánico], si así está equipado)

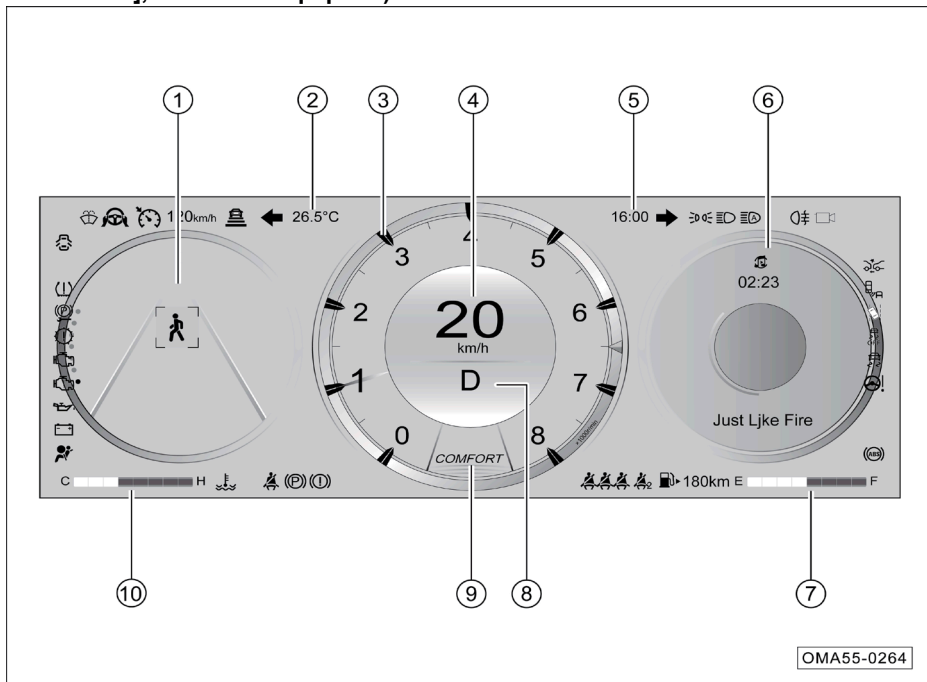

1. Pantalla del módulo de instrumentos
2. Indicador de temperatura exterior
3. Tacómetro
4. Velocímetro
5. Reloj
6. Información del sistema de entretenimiento
7. Medidor de combustible
8. Indicador de rango (velocidad) de la transmisión
9. Modo de conducción
10. Indicador de la temperatura del refrigerante del motor

Pantalla de 10.25" del módulo de instrumentos (Tema mapa completo, si así está equipado)

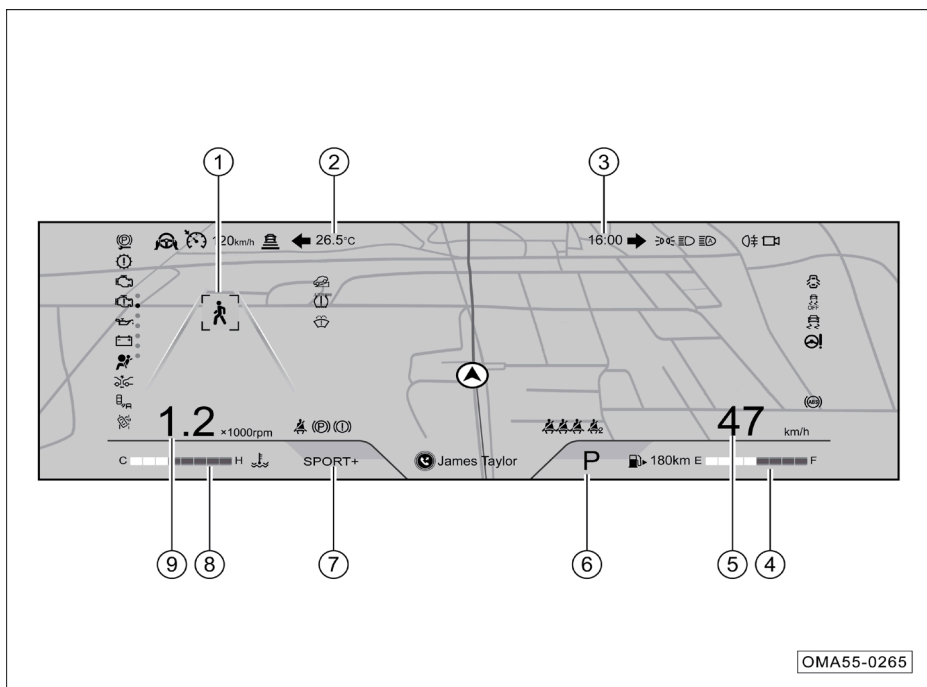

1. Pantalla del módulo de instrumentos
2. Indicador de temperatura exterior
3. Reloj
4. Medidor de combustible
5. Velocímetro
6. Indicador de rango (velocidad) de la transmisión
7. Modo de conducción
8. Indicador de la temperatura del refrigerante del motor
9. Tacómetro





## Tacómetro

El tacómetro es utilizado para identificar la velocidad de revoluciones que tiene el motor en el momento, la unidad utilizada es x 1000 r/min.

### ADVERTENCIA

6000~8000 r/min es una zona de carga elevada para el motor. Procure que las revoluciones no entren en esta zona, de lo contrario, el motor podría estropearse con facilidad.

## Pantalla del módulo de instrumentos

La información (si así está equipado) que se muestra en la pantalla del módulo de instrumentos ese: Información de conducción, Configuración del menú, Medidor de fuerzas G, Temporizadores, Estatus del vehículo, Gráfica de tendencia del consumo de combustible, Información de navegación, ADAS (si así está equipado), Mensaje de alarma, Sistema de infoentretenimiento.

### PRECAUCIÓN

Si la pantalla del módulo de instrumentos presenta un comportamiento o visualización anormal, por seguridad detenga el vehículo inmediatamente y acuda a su Distribuidor Autorizado.

## Indicador de la temperatura del refrigerante del motor

El indicador de temperatura del refrigerante del motor se utiliza para indicar la temperatura actual del refrigerante/anticongelante del motor.

- En el rango del indicador cubre de C a H, donde la "C" (Cold, frío) se refiere a una temperatura baja y la "H" (Hot, caliente) se refiere a una temperatura alta.
- Con el motor en marcha, el indicador de temperatura del refrigerante del motor se encenderá de acuerdo a las diferentes temperaturas, la temperatura de operación del motor variará dependerá de la temperatura del ambiente y la exigencia del motor.
- Condiciones donde el indicador indica una temperatura alta: Un ascenso constante en climas muy cálidos, desaceleración o detenciones después de manejar a alta velocidad, en áreas de tránsito pesado o detenido, cuando el sistema de aire acondicionado (A/C) se encuentra activo con el motor en marcha mínima durante un largo tiempo, etc.
- Condiciones donde el indicador muestra una temperatura baja: Calentamiento insuficiente del motor después de un arranque en temperaturas frías, activar la calefacción al máximo ajuste en climas fríos, etc.

## Modo de manejo

Muestra el modo de manejo que se encuentra seleccionado.

## Velocímetro

El velocímetro muestra la velocidad del vehículo en km/h.

**⚠ ADVERTENCIA**

Para una conducción segura, por favor siga la legislación local de tránsito estrictamente y evite conducir por encima de la velocidad límite.

**Indicador del nivel de combustible**

El indicador del nivel de combustible es utilizado para mostrar la cantidad de combustible existente en el depósito.

- El rango va de E a F, donde la "E" (Empty, vacío) significa que el tanque está vacío, y la "F" (Full, lleno) se refiere a que el tanque está lleno.
- Se iluminan las correspondientes divisiones de acuerdo con el combustible restante en el tanque. Si sólo se visualiza la primera división/zona o ninguna está iluminada, indica que el combustible que queda en el depósito es insuficiente, y la luz indicadora  en el módulo de instrumentos destellará en amarillo, acompañada del mensaje de advertencia, para recordar que agregue combustible.

**Rango**

- La posición de este medidor es en la esquina inferior derecha, y se encuentra indicado con un testigo de bomba de combustible.
- Cuando el rango es menor a 50 km o el nivel de combustible es menor al 10%, el rango será "Low" (bajo), y un mensaje emergente también le recordará que es tiempo de reabastecer combustible.

**Indicador de rango (velocidad) de la transmisión**

- Se muestran las diferentes velocidades como "P", "R", "N" o "D" de acuerdo con la situación. En modelos equipados con paletas de cambio al volante y/o modo de cambio manual, se mostrará el rango/velocidad a un constado de la "D" por un periodo corto de tiempo al activar la paleta de cambio.

**Odómetro**

- El rango de visualización va de 0 km a 999,999 km.

**Información de conducción (Pantalla del módulo de instrumentos de 7")**

Cuando el interruptor de ignición está en la posición "ON" (Encendido), mueva el botón OK del volante hacia arriba o hacia abajo en la parte izquierda del volante para cambiar la información visualizada en pantalla

- Las pantallas muestran la siguiente información: Conducción actual, conducción acumulativa, odómetro y estado del vehículo.

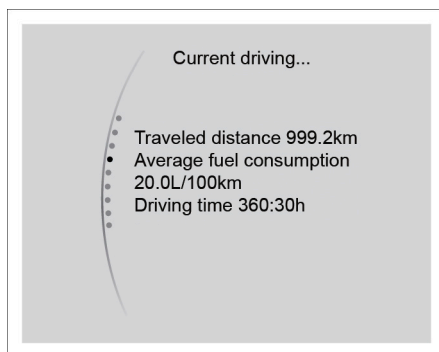
**Conducción actual**

Conducción actual: Muestra la información de conducción (Distancia de viaje/Consumo promedio de combustible/Tiempo de conducción) del vehículo en un viaje después de colocar el interruptor de ignición en la posición "ON" (Encendido), restableciéndose con cada ciclo de ignición.

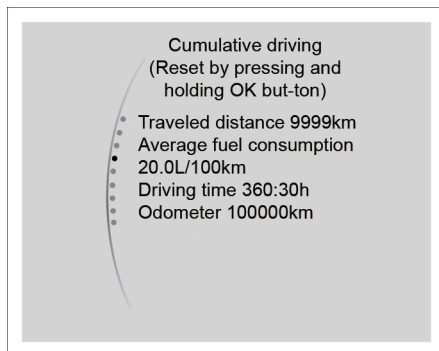
**Conducción acumulada**

Conducción acumulada: Muestra la información de conducción (Distancia acumulada/Consumo promedio de combustible/Tiempo de conducción) del vehículo desde el último restablecimiento, que puede realizar presionando y manteniendo presionado el botón "OK" del volante. La información del odómetro general se muestra en esta interface y no puede ser restablecida.

## Información de conducción (Pantalla del módulo de instrumentos de 10.25")

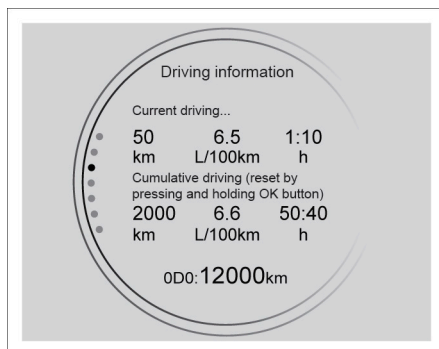

Cuando el interruptor de ignición está en la posición "ON" (Encendido), mueva el botón "OK" del volante hacia arriba o hacia abajo en la parte izquierda del volante para cambiar la información visualizada en pantalla

- En la pantalla de información de conducción se muestra la siguiente información: Conducción actual, Conducción acumulada y Odómetro del vehículo.
- Conducción actual: Muestra la información de conducción (Distancia de viaje/Consumo promedio de combustible/Tiempo de conducción) del vehículo en un viaje después de colocar el interruptor de ignición en la posición "ON" (Encendido).
- Conducción acumulada: Muestra la información de conducción (Distancia acumulada/Consumo promedio de combustible/Tiempo de conducción) del vehículo desde el último restablecimiento, que puede realizar presionando y manteniendo presionado el botón "OK" del volante.
- Odómetro: Muestra el kilometraje total del vehículo, que no puede ser restablecida.

### Ajuste de tema del módulo de instrumentos

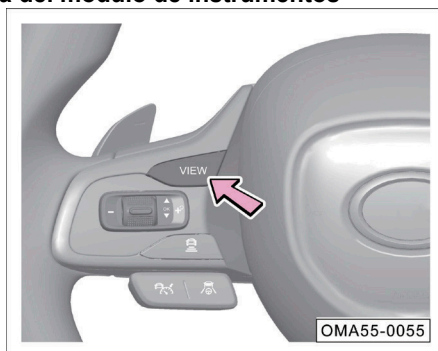

Con el interruptor de ignición en la posición "ON" (Encendido), presione el botón "VIEW" (Vista) del lado izquierdo del volante para acceder al ajuste de tema de la pantalla del módulo de instrumentos.

- Presione el botón "VIEW" para habilitar el ciclo de temas disponibles para la pantalla del módulo de instrumentos de 7": "Sport" (Deportivo), Pantalla completa, "Sport+" (Deportivo+).
- Presione el botón "VIEW" para habilitar el ciclo de temas disponibles para la pantalla del módulo de instrumentos de 10": Manejo inteligente, "Organic" (Organico), Navegación, "Sport+" (Deportivo+).

**NOTA:** El tema también puede ser cambiado, al cambiar el modo de conducción a través del interruptor en la consola central.

### Menú de configuración



Con el interruptor de ignición vehículo en la posición "ON" (Encendido), y la velocidad del vehículo es 0 km/h, seleccione las siguientes opciones: "Configuración del sistema" -> "Pantalla" -> "Pantalla del módulo de instrumentos", las opciones disponibles son:

1. Volumen de instrumentos  
Puede seleccionar "Bajo", "Medio" y "Alto" para volumen de instrumentos. El modo por defecto es "Medio".
2. Idioma  
Puede seleccionar "Español", "Inglés" y "Chino".
3. Unidades de consumo de combustible  
Puede seleccionar entre "km, L/100 km"; "km, km/L"; "mpg" (unidades imperiales); "mpg" (unidades estadounidenses [US]) con millas como la unidades de distancia. La selección por defecto es "L/100 km".
4. Unidades de temperatura  
Los usuarios pueden escoger entre dos opciones "°C" (grados Celsius), "°F" (grados Fahrenheit). La selección por defecto es "°C".
5. Unidades de presión  
Los usuarios pueden seleccionar entre las siguientes unidades: kPa, bar y PSI. La selección por defecto es kPa.
6. Luz del tablero de instrumentos  
Los usuarios pueden seleccionar entre diferentes niveles de iluminación, de 1 a 8, de acuerdo al gusto del usuario. La selección por defecto es el nivel 4.
7. Recordatorio de cinturón de seguridad trasero  
Si esta función se activa, se le recordará a los pasajeros traseros el uso del cinturón de seguridad si éstos no están abrochados.

## 8. Restablecimiento del recordatorio de mantenimiento

Presione el botón "Restablecimiento" para restablecer el recordatorio de mantenimiento.

## 9. Recordatorio de intervalos de mantenimientos

Los usuarios pueden ajustar recordatorios de intervalos de mantenimiento personalizados de acuerdo a su necesidad, incluyendo opciones como 5,000 km, 7,500 km, 10,000 km, etc. Consulte su Póliza de Garantía para obtener el intervalo de mantenimiento apropiado para su vehículo.

## 10. Restablecimiento de ajustes

Presione el botón "Restablecer", y todos los ajustes de la pantalla del módulo de instrumentos se restablecerán a las opciones por defecto.

**NOTA:**

- Se muestra la pantalla de 10.25" como ejemplo del menú de configuración, el menú de configuración de la pantalla de 7" es similar. Las funciones específicas e interfaces dependen de la configuración y equipamiento de su vehículo.
- Si los ajustes son realizados cuando el vehículo no se encuentra detenido, el mensaje "Consejo de conducción segura: La configuración debe ser realizada cuando el vehículo se detenga" se mostrará, si este mensaje se mantiene por más de 5 segundos, el módulo de instrumentos cambiará automáticamente a la pantalla de información de conducción.
- En caso de una diferencia entre el ajuste del menú, se deberá mantener la configuración actual en su vehículo.

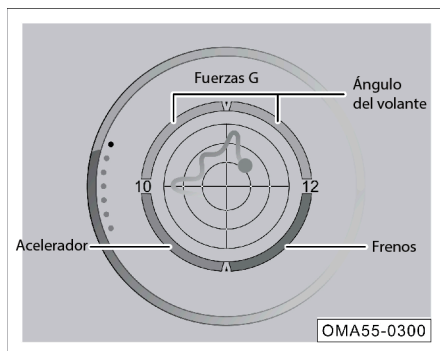
**Medidor de fuerzas G**

- El medidor de fuerzas G reflejan el estado de aceleración del vehículo, un punto rojo en el centro del medidor simula el estado de aceleración del vehículo.
- El medio círculo superior representa el ángulo del volante y el medio círculo inferior representa el grado de aplicación del acelerador y frenos.

## Temporizador



- El temporizador puede activarse con el botón personalizable. Puede ajustar la función del temporizador al botón personalizable a través de la consola central.

## Estado del vehículo

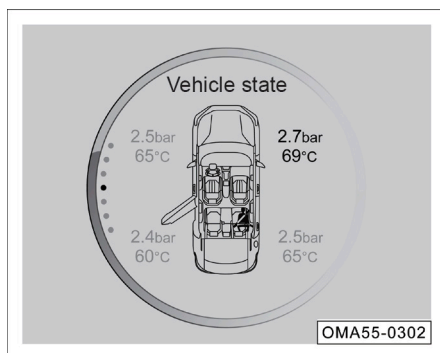

- Contiene la temperatura de llantas, presión de llantas, estado de las puertas, cofre del motor y cajuela, así como el mensaje de alerta del cinturón de seguridad. Esta pantalla se mostrará automáticamente cuando existe una excepción.

## Gráfica de tendencia de consumo

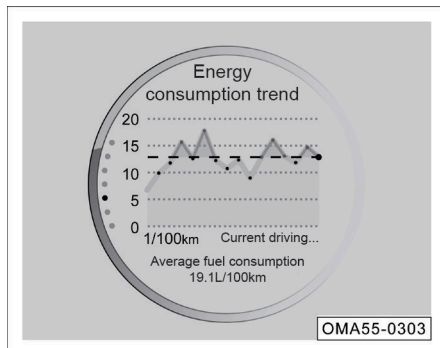

- La gráfica de tendencia de consumo refleja la información del consumo



de los últimos 50 km. La actualización se realiza cada 1 km, y el consumo promedio de combustible refleja el correspondiente a los 50 km.

### Información de navegación (si así está equipado)

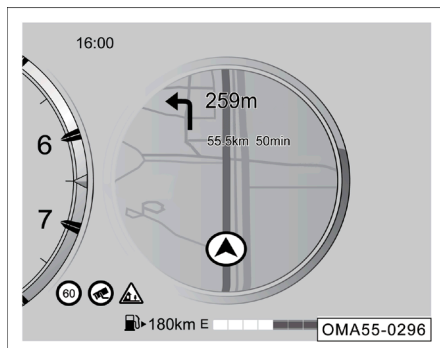

- La información de navegación puede sincronizarse con la pantalla del módulo de instrumentos después de activar la función en el sistema de infoentretenimiento.

**NOTA:** Se utiliza una imagen de el tema orgánico de la pantalla del módulo de instrumentos de 10.25" como referencia. Por favor revise la imagen mostrada en su vehículo.

### ADAS\*



- Cuando la función ADAS está activada, la información ADAS correspondiente, incluyendo la referencia del vehículo, líneas izquierda y derecha del carril. Cuando se detecta un vehículo al frente, este se muestra con una diferencia de tiempo estimada.

### NOTA:

- La información de los sistemas ACC, FCM, LKA e ICA se muestran en estas pantallas.
- Sólo la pantalla 10.25" con el tema tecnológico soporta la visualización de las líneas izquierda y derecha del carril.

## Centro de alarmas



El centro de alarmas se utiliza para almacenar los mensajes de alarma. En esta pantalla se muestra el estado actual del vehículo en forma de texto, sonidos de alerta u otros. El conductor debe estar atento y revisar estos mensajes de alarma.

- Si el vehículo se encuentra en una condición normal, no se mostrará el centro de alarma.
- Si el vehículo tiene una falla o alguna función es activada/desactivada, el texto o imagen aparecerá en la parte superior de la pantalla del módulo de instrumentos, recordándole al conductor el estado actual del vehículo.
- Si aparece cualquier mensaje de alarma, presione el botón "OK" del volante. Algunos mensajes se almacenarán en el centro de alarmas. Si no hay operación alguna después de 5 segundos, se mostrará el mensaje nuevamente.

### NOTA:

- Se presenta imagen del tema orgánico de la pantalla de 10.25" del módulo de instrumentos. Por favor revise la pantalla presente en su vehículo.
- Cuando existen múltiples mensajes de alarma, éstos deben leerse uno por uno en la pantalla del módulo de instrumentos. Después de la confirmación de lectura de los mensajes, el botón "OK" del volante podrá usarse para operar otras funciones.

## Información de llamada

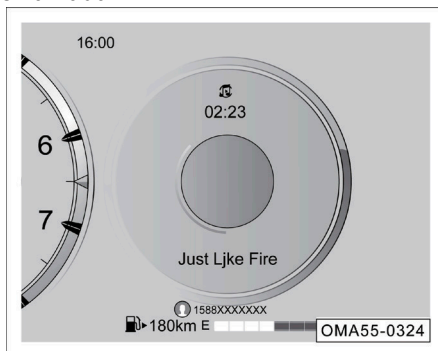

- Cuando el sistema de infotención se conecta inalámbricamente con su teléfono celular y tiene una llamada entrante, la información de ésta se presentará en la parte inferior de la pantalla del módulo de instrumentos.
- Al utilizar B-CALL (si así está equipado) o E-CALL (si así está equipado) el estado de llamada se mostrará en la pantalla de información de llamada.

**NOTA:** Se presenta imagen del tema orgánico de la pantalla de 10.25" del módulo de instrumentos. Por favor revise la pantalla presente en su vehículo.

### Infotención

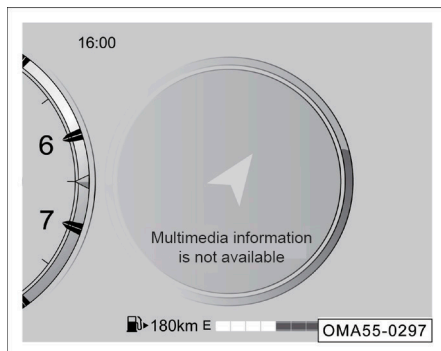



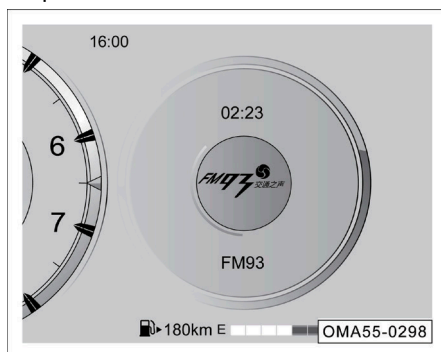

- Cuando el interruptor de ignición está en la posición "ON" (Apagado), presione el botón del lado derecho del volante para cambiar a la pantalla de infotención. Cuando el sistema de infotención se encuentra apagado, el mensaje emergente "Información multimedia no disponible" se muestra en la pantalla de Infotención.













- Cuando el sistema de infotención se encuentra encendido, la información de reproducción actual se mostrará en la pantalla de Infotención.

**NOTA:** Cuando se activa la función CarLife/CarPlay del sistema de infotención, la pantalla de infotención en el módulo de instrumentos mostrará el estado de conexión de este sistema, en vez de funciones de entretenimiento.







## Luces de advertencia e indicadores

No.	Ícono	Nombre	Color	Función
1		Luz de advertencia del sistema de carga	Rojo	<p>Esta luz se encenderá si el interruptor de ignición está en la posición "ON" (Encendido) sin encender el motor, y se apagará una vez que se enciende el motor.</p> <p>Si esta la luz se enciende con el motor encendido significa que existe falla en el sistema de carga de batería.</p>
2		Luz de advertencia de presión baja de aceite del motor	Rojo	<p>Esta luz de advertencia se encenderá cuando el interruptor de ignición está en la posición "ON" (Encendido) sin encender el motor, y se apagará una vez que se enciende el motor.</p> <p>Si esta la luz se enciende con el motor encendido significa que la presión de aceite en el motor es insuficiente.</p>
3		Luz indicadora de falla del motor (MIL)	Amari- llo	<p>Si no existen fallas, esta luz se encenderá y se mantendrá encendida por algunos segundos cuando el interruptor de ignición está en la posición "ON" (Encendido) sin encender el motor, y se apagará una vez que se al terminar la autoverificación del sistema.</p> <p>Si esta la luz se enciende con el motor encendido significa que existen fallas en el motor.</p>
4		Luz indicadora de falla de emisiones	Amari- llo	<p>Esta luz se encenderá cuando el interruptor de ignición está en la posición "ON" (Encendido) sin encender el motor, y se apagará una vez que se enciende el motor.</p> <p>Si esta la luz se enciende con el motor encendido significa que existen fallas en el sistema de emisiones.</p>
5		Luz indicadora de temperatura alta del refrigerante del motor	Rojo	<p>Si se enciende esta luz indicadora roja, significa que la temperatura del refrigerante es demasiado alta.</p>

No.	Ícono	Nombre	Color	Función
6		Luz de advertencia del sistema de protección suplementario (SRS)	Rojo	Cuando esta luz de advertencia se enciende en color rojo, indica la existencia de una falla en el sistema de protección suplementario (SRS).
7		Luz indicadora de combustible bajo	Amari- llo	Cuando esta luz destella en color amarillo, indica que el nivel de combustible es bajo. Cuando esta luz se enciende de forma continua, indica que puede que exista una falla en la bomba de combustible.
8		Luz indicadora de estado del sistema de salida de carril (LDW, si así está equipado)	Blanco	Cuando esta luz se enciende en color blanco, indica que el sistema LKA.
			Rojo	Cuando esta luz se enciende en color rojo, indica que el sistema LKA tiene fallas. En este caso, lleve el vehículo a su Distribuidor Autorizado a revisión.
			Verde	Cuando esta luz se enciende en color verde, indica que el sistema LKA está funcionando de forma normal o interviene en el volante para corrección de dirección.
9		Luz indicadora del FCM (si así está equipado)	Amari- llo	Cuando esta luz se enciende en color amarillo, indica que el FCM presenta fallas. En este caso, lleve el vehículo a su Distribuidor Autorizado a revisión.
			Rojo	Cuando esta luz destella en color rojo, indica que el sistema FCM está en funcionamiento y se ha activado.
10		Luz indicadora del estado del sistema BSD (si así está equipado)	Verde	Cuando esta luz se enciende en color amarillo, indica que el sistema BSD está activado y funcionando.
			Rojo	Cuando esta luz se enciende en color rojo, indica que el sistema tiene fallas. Lleve el vehículo a su Distribuidor Autorizado a revisión.

No.	Ícono	Nombre	Color	Función
11		Luz de advertencia de manos fuera del volante (si así está equipado)	Verde	Cuando esta luz se enciende en color verde, indica que el sistema ICA ha detectado manos al volante.
			Amari- llo	Cuando esta luz se enciende en color verde, indica que el sistema ICA no ha detectado manos al volante.
12		Luz indicadora de estado del LKA(si así está equipado)	Blanco	Cuando esta luz se enciende en color blanco, indica que el sistema de control lateral de ICA se encuentra en estado de espera.
			Verde	Cuando esta luz se enciende en color verde, indica que el sistema de control lateral de ICA se encuentra activo.
			Amari- llo	Cuando esta luz se enciende en color amarillo, indica que el sistema de control lateral de ICA presenta fallas.
13		Luz indicadora del control de crucero	Blanco	Cuando esta luz se enciende de color blanco, indica que el control de velocidad crucero se encuentra encendido en estado listo para ser activado.
			Verde	Cuando esta luz se enciende de color verde, indica que el control de velocidad crucero ha sido activo.
14		Luz indicadora del ACC (sin vehículo al frente, si así está equipado)	Blanco	Cuando esta luz se enciende de color blanco, indica que el ACC se encuentra encendido en estado listo para ser activado, sin vehículo al frente.
			Verde	Cuando esta luz se enciende de color verde, indica que el control de velocidad crucero se encuentra activo, sin vehículo al frente.
15		Luz indicadora del ACC (con vehículo al frente, si así está equipado)	Blanco	Cuando esta luz se enciende de color blanco, indica que el ACC se encuentra encendido en estado listo para ser activado, con un vehículo al frente.
			Verde	Cuando esta luz se enciende de color verde, indica que el control de velocidad crucero se encuentra activo, con un vehículo al frente.

No.	Ícono	Nombre	Color	Función
16		Luz indicadora de falla del ACC (si así está equipado)	Amarillo	Cuando esta luz se enciende de color amarillo, indica que el ACC presenta fallas.
17		Luz indicadora de giro hacia la derecha y luz intermitente de emergencia	Verde	Si sólo destella la luz indicadora de giro hacia la derecha, significa que la luz direccional derecha está activada. Si se presiona el botón de luces de advertencia (intermitentes), las luces indicadora de giro a la izquierda y a la derecha destellarán simultáneamente.
18		Luz indicadora de giro hacia la izquierda y luz intermitente de emergencia	Verde	Si sólo destella la luz indicadora de giro hacia la izquierda, significa que la luz direccional izquierda está activada. Si se presiona el botón de luces de advertencia (intermitentes), las luces indicadora de giro a la izquierda y a la derecha destellarán simultáneamente.
19		Luz indicadora del freno de estacionamiento electrónico (EPB)	Rojo	Cuando esta luz indicadora se enciende de color rojo, indica que el freno de estacionamiento electrónico (EPB) ha sido aplicado.
			Verde	Cuando esta luz indicadora destella en color rojo, indica que el freno de estacionamiento electrónico (EPB) ha sido aplicado de forma parcial o está presentado fallas.
20		Luz indicadora del freno de estacionamiento electrónico (EPB)	Amarillo	Cuando esta luz indicadora se enciende de color amarillo, indica que el freno de estacionamiento electrónico (EPB) presenta fallas.
			Verde	Cuando esta luz indicadora destella en color amarillo, indica que el freno de estacionamiento electrónico (EPB) se encuentra en modo de servicio.
21		Luz indicadora del freno de estacionamiento y sistema de frenado	Rojo	Si esta luz se enciende de color rojo, indica que el nivel de líquido de frenos se encuentra bajo, o que el sistema de distribución electrónica de frenado (EBD) presenta fallas.

No.	Ícono	Nombre	Color	Función
22		Luz indicadora del programa de estabilidad electrónica (ESP)	Amarillo	Cuando esta luz indicadora se enciende de color amarillo, indica que el sistema ESP presenta fallas.
				Cuando esta luz indicadora destella en color amarillo, indica que el sistema ESP está en funcionamiento.
23		Luz indicadora del programa de estabilidad electrónica desactivado (ESP OFF)	Amarillo	Cuando esta luz indicadora se enciende de color amarillo, indica que el sistema ESP se encuentra apagado.
24		Luz indicadora del sistema de freno antibloqueo (ABS)	Amarillo	Cuando esta luz indicadora se enciende en color amarillo, indica que existe falla en el sistema ABS.
25		Luz indicadora de falla de la transmisión (si así está equipado)	Amarillo	Cuando esta luz indicadora se enciende en color amarillo, indica que existe una falla en la transmisión.
				Cuando esta luz indicadora destella en color amarillo, indica que la temperatura del líquido de la transmisión es alta.
26		Luz indicadora del sistema del monitoreo de presión de llanta (TPMS, si así está equipado)	Amarillo	Cuando esta luz indicadora se enciende en color amarillo, indica que existe una falla en el sistema de monitoreo de presión de neumáticos (TPMS).
27		Luz indicadora de dirección asistida eléctricamente (EPS)	Amarillo	Cuando esta luz indicadora se enciende en color amarillo, indica que existe una falla en el sistema de dirección asistida eléctricamente (EPS)
28		Luz indicadora del cinturón del pasajero delantero (si así está equipado)	Rojo	Cuando esta luz indicadora se enciende en color rojo, indica que el cinturón de seguridad del pasajero delantero se encuentra desabrochado o existe una falla del sistema.



No.	Ícono	Nombre	Color	Función
29		Luz indicadora del cinturón de seguridad de conductor	Rojo	Cuando esta luz indicadora se enciende en color rojo, indica que el cinturón de seguridad del conductor se encuentra desabrochado o existe una falla en el sistema.
30		Luz indicadora de luces altas	Azul	Cuando esta luz indicadora se enciende en color azul, indica que las luces altas están encendidas.
31		Luz indicadora de luces de posición	Verde	Cuando esta luz indicadora se enciende en color verde, le indica que las luces de posición, de iluminación del tablero, de matrícula, ambiental, etc., están encendidas.
32		Luz indicadora de faros anti niebla traseros (si así está equipado)	Amari- llo	Cuando esta luz indicadora se enciende en color amarillo, indica que los faros antiniebla traseros están encendidos.
33		Luz indicadora de puerta entreabierta	Rojo	Cuando esta luz indicadora se enciende en color rojo, indica que alguna de las puertas, cajuela o cofre no se encuentra correctamente cerrada.
34		Luz indicadora de luces altas inteligentes (si así está equipado)	Blanco	Cuando esta luz indicadora se enciende en color blanco, indica que las luces altas inteligentes están activadas.
35		Luz indicadora del cinturón del pasajero trasero (si así está equipado)	Blanco	Cuando esta luz indicadora se enciende en color blanco, indica que los cinturones de seguridad correspondientes a los asientos traseros han sido abrochados.
			Rojo	Cuando esta luz indicadora se enciende en color rojo, significa que los cinturones de seguridad de los pasajeros traseros no están abrochados o existe una falla en el sistema.
36		Luz indicadora del ESP +	Amari- llo	Cuando esta luz indicadora se enciende de color amarillo, indica que el sistema ESP se encuentra en modo SPORT +.

No.	Ícono	Nombre	Color	Función
37		Luz indicadora de conexión de llave virtual (si así está equipado)	Verde	Cuando esta luz indicadora se enciende de color verde, indica que el la llave de conectividad inalámbrica se encuentra conectada.

**NOTA:** Si alguna luz indicadora o advertencia se enciende en la pantalla del módulo de instrumentos, después de arrancar el vehículo o durante su conducción, puede indicar que el sistema o función relacionada está trabajando/actuando o existe alguna falla. Por lo cual debe leer detalladamente y conocer el significado de cada una de las luces de advertencia e indicadores. En el momento de presentar alguna falla, debe acudir a su Distribuidor Autorizado para realizar una inspección y reparación.

## BLOQUEO Y DESBLOQUEO DEL VEHÍCULO

### Transmisor/Llave control remoto

Este vehículo está equipado con dos transmisores/llaves de control remoto inteligentes (que incluyen una llave mecánica de emergencia) y códigos correspondientes (si así está equipado). Si el transmisor/llave necesita ser reparada, programada o desea adquirir llaves adicionales, acuda a su Distribuidor Autorizado con los códigos proporcionados (si así está equipado).

Si pierde los códigos correspondientes a su vehículo, por favor infórmelo en su distribuidor autorizado y proporcione VIN de su vehículo y documentación necesaria para confirmar la propiedad del vehículo.

### PRECAUCIÓN

Después de encender el motor del vehículo, no coloque la llave de control remoto en el panel de instrumentos, bajo el parabrisas, de lo contrario, la alerta "Llave no detectada" podría aparecer en el módulo de instrumentos.

### Baja intensidad de señal del transmisor/llave de control remoto

La operación de los botones de control remoto en el transmisor/llave puede verse afectada u obstaculizada en los siguientes casos:

- Dispositivos cercanos se encuentran emitiendo ondas de radiofrecuencia muy fuertes.
- Lleva el transmisor/llave de control remoto muy cerca de un dispositivo de telecomunicación, computadora portátil, teléfono móvil o transmisor de señal inalámbrica.
- El transmisor/llave de control remoto se encuentra cerca de una tarjeta magnética (tarjetas bancarias o de transporte colectivo por ejemplo).
- Objetos metálicos tocan o cubren el transmisor/llave de control remoto.

**⚠ PRECAUCIÓN**

El transmisor/llave de control remoto contiene un circuito electrónico que activa el sistema de bloqueo de activación antirrobo. Si el circuito está dañado, es posible que el motor no arranque. Por lo tanto:

- Evite colocar el transmisor/llave de control remoto bajo luz solar directa, alta temperatura o humedad.
- Evite que el transmisor/llave de control remoto caiga de grandes alturas o sea apretada por un objeto pesado.
- Evite que el transmisor/llave de control remoto tenga contacto con líquido. Si la moja, séquelo con un paño suave inmediatamente.

**NOTA:**

- Los botones del transmisor/llave de control remoto no pueden ser operados si el interruptor de ignición está en la posición "ACC" (Accesorios) u "ON" (Encendido).
- Si la función de bloqueo o desbloqueo del transmisor/llave se encuentra desactivada, puede presionarlos 3 veces de forma consecutiva para activar la función.

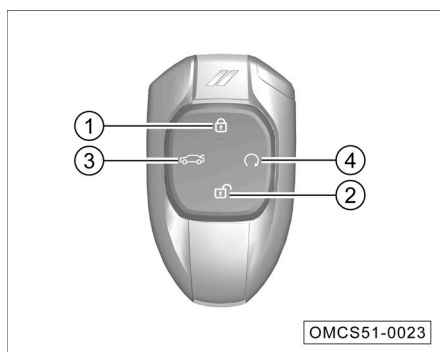
**Operación de los botones del transmisor**

1. Botón de bloqueo
2. Botón de desbloqueo de las puertas
3. Botón de desbloqueo de la compuerta levadiza
4. Botón para encender/apagar el motor (arranque remoto, si así está equipado)
5. Botón de alarmar de pánico

**1. Funcionamiento del botón** 

- Al presionar una vez el botón dentro del alcance una vez, todas las puertas se bloquearán. Si presiona este botón y se mantiene presionado por 2 al menos segundos, las ventanas cerrará automáticamente. Si presiona este botón y se mantiene presionado por al menos 3 segundos, el toldo solar (si así está equipado) se cerrará automáticamente. Al estar

cerrando automáticamente las ventanas o el toldo solar, si se suelta este botón, se detendrá el movimiento.

- Si se presiona este botón dos veces en 0.5 segundos se realizará la función de localización del vehículo (si así está equipado). Las luces direccionales destellan 3 veces rápidamente.

### PRECAUCIÓN

Antes de cerrar la ventana o el toldo solar (si así está equipado) con la llave de control remoto asegúrese de que no haya partes del cuerpo como la cabeza y las manos en la trayectoria del movimiento de la ventana o el toldo solar para evitar el riesgo de lesiones por pellizco.

#### NOTA:

- Si se presiona y mantiene presionado este botón por 2 segundos, las ventanas de las 4 puertas se cerrarán automáticamente.
- Cuando las puertas están bloqueadas, destellan una vez los intermitentes y sonará el claxon. Puede activar o desactivar el claxon a través del sistema de audio: "Configuración del vehículo → Ajustes de efectos de sonido → Claxon al bloquear y desbloquear".

### 2. Funcionamiento del botón

- Presione brevemente el botón dentro del rango de operación una vez, todas las puertas se desbloquearán. Si presiona y se mantiene este botón durante 2 segundos, las ventanas del vehículo se abrirán automáticamente. Si presiona este botón durante 3 segundos, el toldo solar (si así está equipado) y las ventanas se abrirán automáticamente, si se suelta este botón, se detendrá el movimiento.

### PRECAUCIÓN

Después de desbloquear la puerta presionando el botón de desbloqueo , si la puerta no se abre en 30 segundos, el sistema volverá a bloquear la puerta.



#### NOTA:

- Al desbloquearse las puertas, los intermitentes destellarán dos veces y el claxon sonará dos veces. Puede activar o desactivar el sonido del claxon a través del sistema de audio "Configuración del vehículo → Ajustes de efectos de sonido → Claxon al bloquear y desbloquear".
- Se pueden desbloquear las cuatro puertas o solamente del conductor al presionar el botón de desbloqueo a través del sistema de audio "Configuración del vehículo → Accesorios → Desbloqueo remoto".

### 3. Funcionamiento del botón

- Si se presiona este botón dos veces el botón dentro del rango de operación, se desbloqueará la compuerta trasera de la cajuela.



### 4. Funcionamiento del botón (si así está equipado)

- Dentro del alcance válido, se puede arrancar el motor por control remoto presionando una vez el botón , y presionado el botón  dentro de 5

segundos, las luces intermitentes destellarán y el vehículo se encenderá remotamente.

- Si presiona y manteniendo presionado el botón  por más de 3 segundos, puede apagar el motor remotamente.

#### NOTA:

- Antes de apagar el motor remotamente, confirme que el vehículo está bloqueado. Si no puede confirmar, presione una vez el botón , luego, mantenga presionado el botón , para detener el motor.
- Al arrancar el motor por control remoto, manténgase dentro del alcance efectivo, de lo contrario, podría activar el desbloqueo y por consiguiente, iniciar erróneamente.
- Para el arranque, el tiempo máximo de espera predeterminado es de 5 minutos. Si desea modificarlo acuda a un distribuidor autorizado.

#### Reemplazo de batería

Una luz indicadora destellará cada vez que se presionan los botones en el transmisor/control remoto. Si la luz indicadora no destella, o necesita presionar los botones para bloquear/desbloquear el vehículo en múltiples ocasiones, la batería podría estar agotada, o por agotarse. En este caso, se recomienda reemplazar la batería con su Distribuidor Autorizado, según sea necesario.

#### PRECAUCIÓN

- Utilice siempre una batería nueva con el mismo voltaje y tamaño nominales.
- El uso de una batería inadecuada puede dañar el transmisor/control remoto.
- Asegúrese de cumplir con las reglamentaciones ambientales relevantes cuando maneje baterías agotadas.

#### Pasos para cambiar la batería

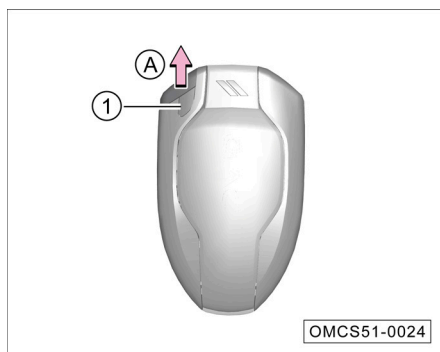

- Presione el botón de bloqueo 1 y tire de la llave de emergencia (flecha A).

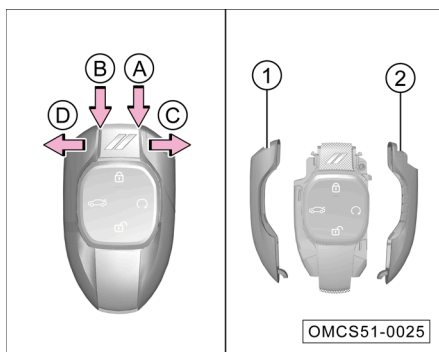

- Utilice un desatornillador de punta plana, envuelto en una tela para hacer palanca y abrir la carcasa del transmisor en las posiciones de las flechas A y B, en dirección a las flechas D y C.
- Retire las carcasas 1 y 2.

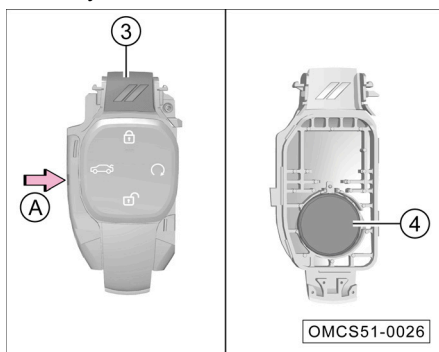

- Retire la cubierta decorativa 3.
- Utilice un desatornillador de punta plana envuelto en una tela para hacer palanca y abrir la carcasa desde la posición señalada por la flecha A.
- Retire la batería 4 del transmisor.
- Ensamble el transmisor/control remoto siguiendo el procedimiento inverso mencionado anteriormente.

### Llave en conectividad inalámbrica (si así está equipado)

#### Descarga, instalación e instrucciones de uso de la llave en conectividad inalámbrica

La activación y autorización de control vía función de conectividad inalámbrica depende de la aplicación correspondiente. Si este vehículo está equipado con la función de llave en conectividad inalámbrica, puede descargar la aplicación correspondiente a través de su teléfono móvil y siga el proceso de activación para habilitar la función de llave en conectividad inalámbrica.

Si quiere utilizar la función de llave en conectividad inalámbrica, por favor asegúrese que su vehículo cuenta con la autorización adecuada para esta

característica, de lo contrario, no podrá utilizar la función. El teléfono móvil debe estar conectado a las partes inteligentes de conectividad inalámbrica (no conectividad inalámbrica AVNT).

Si quiere utilizar la función de llave en conectividad inalámbrica, asegúrese que su teléfono móvil cumple con los requerimientos básicos: El sistema operativo de su teléfono móvil es Android 6.0 o superior, o iOS o superior, y una versión de conectividad inalámbrica BLE 4.2 o superior.

### **Limitación de derechos**

Límites en ambientes físicos y virtuales:

Use la función de llave en conectividad virtual, usted puede necesitar asegurarse que su vehículo se encuentra estacionado en un área segura y que la red de su teléfono móvil se encuentra disponible en el ambiente. El fabricante no se hace responsable de cualquier anomalía debido al uso anormal de la característica de llave, ni tarifas o cargos adicionales por el uso de la red móvil.

Asegúrese que su teléfono móvil ha sido adquirido por medios o canales legales, y se encuentra en un ambiente seguro (es decir, fuera de modos "raíz", de enganche, o en modo de prueba o "debug"). Si su teléfono no cumbre con los requerimientos anteriores, no se asume responsabilidad alguna de cualquier operación anormal con el uso de la llave en conectividad inalámbrica.

### **Limitaciones de uso**

Para usar la llave en conectividad inalámbrica debe abrir la aplicación correspondiente con la terminal móvil de conectividad inalámbrica. Si la aplicación se cierra de forma automática por inactividad por interacción propia o por el sistema del teléfono móvil, puede provocar la falla de la función de llave en conectividad inalámbrica, sin responsabilidad por parte del fabricante.

El alcance de los servicios de la llave en conectividad inalámbrica, depende del modelo adquirido y los permisos de su cuenta. Por favor tome en cuenta que las características de la llave en conectividad inalámbrica (como la velocidad de conexión a través de conectividad inalámbrica y el vehículo) pueden diferir o no ser estables debido al rendimiento de la conectividad inalámbrica en cada teléfono móvil.

Se requiere realizar mantenimiento cada cierto tiempo. El fabricante no se hace responsable si el servicio ha sido interrumpido, y en caso que así aplique, se notificará del mismo con anticipación.

Puede utilizar funciones como el compartir o revocar el uso de la llave en conexión inalámbrica a través de la búsqueda, cambio y eliminación de información personal. Sin embargo, el texto e imágenes almacenadas en sistema serán borrados al borrar la información personal, por lo que borre bajo su propio riesgo.

### **Precauciones para la llave en conectividad inalámbrica**

Para vehículos equipados con llave en conectividad inalámbrica, una vez enlazada y activada la función, usted puede utilizarla para realizar funciones

como el control del vehículo, ignición, y autorización de usuarios adicionales a través de la aplicación móvil.

Para vehículos equipados con llave en conectividad inalámbrica, una vez enlazada y activada la función, usted puede utilizarla para realizar funciones como entrada pasiva (si así está equipado), control del vehículo, ignición, y autorización de usuarios adicionales a través de la aplicación móvil.

### PRECAUCIÓN

- La llave en conectividad inalámbrica se encuentra conectada al vehículo a través de su teléfono móvil. La función de conectividad inalámbrica en su teléfono debe encontrarse encendida y en rango de conexión con el vehículo. En un área abierta y sin obstrucciones, el rango de conectividad inalámbrica es de aproximadamente 30 metros. Sin embargo, bajo ciertas situaciones, como paredes u otros vehículos obstruyendo la señal, el rango puede ser de sólo 10 metros, lo que es normal.
- Para asegurar el funcionamiento normal de la llave en conectividad móvil, por favor no desactive la aplicación correspondiente en su teléfono, al limpiar las aplicaciones corriendo de fondo en su teléfono móvil.

### NOTA:

- Para asegurar una operación segura, el sistema actualizará automáticamente la llave después del periodo de activación, si la red móvil se encuentra disponible. Por favor no use la llave en conectividad inalámbrica con la red desactivada por más de 3 meses, para evitar que la llave expire y no pueda operar el vehículo.
- La función de llave en conectividad inalámbrica se basa en una aplicación móvil. Por favor asegúrese que se encuentre activa en el teléfono móvil.
- La función de llave en conectividad inalámbrica es sólo un suplemento para comodidad de uso en viajes. Se recomienda llevar el transmisor físicamente para viajes largos.
- Por favor siempre siga las leyes locales de tránsito en el manejo del día a día.

### Botones de control

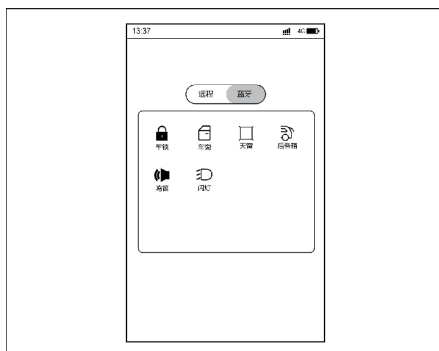



- Bloqueo
- Ventanas
- Toldo solar (si así está equipado)
- Cajuela
- Claxon
- Luces

## Operaciones básicas de la llave en conectividad inalámbrica

### 1. Ajustes del vehículo

Estado de activación - No activo

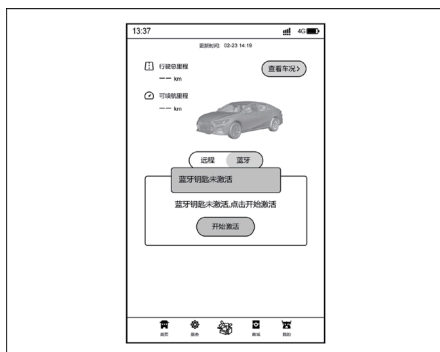

Ingrese a la página de detalles del vehículo, para obtener la información relacionada con el vehículo, incluyendo el estatus de conectividad inalámbrica:

- Activado: Muestra "Activado".
- No activado: Muestra "No activado" en color rojo y puede seleccionar "Activado".

Seleccione "No activado" en el estado de activación para verificar si el vehículo se encuentra conectado:

- Si, ingrese a la página de inicio de activación.
- No, ingrese "Vehículo no conectado".

### 2. Activación de conectividad inalámbrica

#### Emparejamiento a conectividad inalámbrica



- Registre su teléfono móvil en el asistente CarPlay, luego active la llave en conectividad inalámbrica y empareje su teléfono a su vehículo. Después de una conexión exitosa, usted podrá utilizar la llave en conectividad inalámbrica.



Después de finalizar el emparejamiento, se requiere una activación antes del primer uso:

- Utilice su teléfono celular para iniciar la aplicación correspondiente, y coloque el interruptor de ignición a la posición "ON" (Encendido). Seleccione "Iniciar activación" en la página "Guía de activación de llave" para iniciar la activación de la conectividad inalámbrica. Después de seleccionarlo, el botón táctil cambiará a "Activando..."



- Después de una activación exitosa, la pantalla de control del vehículo a través de la llave en conectividad inalámbrica.
- De lo contrario, el usuario puede seleccionar reintentar la reactivación o regresar.

### 3. Página principal de la aplicación

#### Modo de llave en conectividad inalámbrica

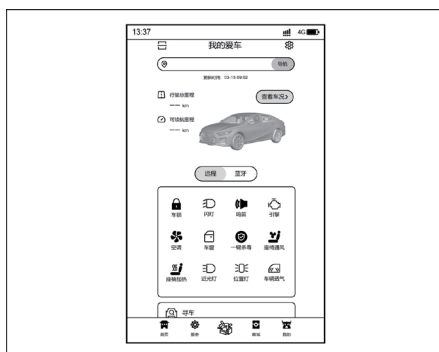

- Después de ingresar a la aplicación por primera vez, presione “Mi Vehículo” (MyVehicle) para ingresar a los ajustes de su vehículo, complete el emparejamiento con el vehículo, cambie a la página principal, y seleccione “Soluciones de conexión” para cambiar la conexión a la conectividad inalámbrica.
- El primer uso de conectividad inalámbrica requiere de “activación”. Después de ciclar la ignición utilizando el transmisor del vehículo, seleccione “Activar” en el vehículo para dar de alta la llave en conectividad inalámbrica.
- Por cada reconexión después de cada desconexión de la aplicación del módulo de conectividad inalámbrica, la aplicación realizará una “inicialización de seguridad” para garantizar la seguridad en su vehículo. Si la inicialización de seguridad es superada, el comando de control del vehículo aparecerá. Usted puede realizar las operaciones correspondientes en su vehículo a través de la aplicación móvil sin depender de la llave del vehículo. Si la inicialización de seguridad falla, la causa de la falla aparecerá acompañado de un mensaje para reintentar la inicialización.

**NOTA:** Las causas de falla son, falla en la inicialización, falla en la verificación de activación, y falla en la conexión inalámbrica.

### 4. Control del vehículo en conectividad inalámbrica

#### 1. Bloqueo



De clic en el botón de bloqueo de la página principal para ingresar, y luego realice la operación de bloqueo/desbloqueo.

- Seleccione “bloquear”, las puertas se bloquearán, y las luces direccionales destellarán con el sonido de claxon.
- Seleccione “desbloquear”, la puertas se desbloquearán, acompañado por dos sonidos del claxon y dos destellos de las luces direccionales.

**NOTA:** Si no se realiza operación alguna después de 2 minutos, el vehículo se bloqueará automáticamente para mantener la seguridad del vehículo.

## 2. Ventana



Seleccione el botón “Ventana” para ingresar a la página, y opere la ventana.

- Presione “Abrir Ventana” para bajar la ventana.
- Presione “Cerrar Ventana” para subir la ventana.

### NOTA:

- Después de seleccionar una acción, la ventana se moverá. Por favor asegúrese que no existan objetos o personas que puedan ser atrapados o que obstruyan el movimiento de la ventana.
- Durante el movimiento de la ventana, si presiona el movimiento inverso, la ventana realizará la última solicitud. No opere la ventana de forma tan frecuente, puede provocar que el módulo de la ventana ingrese en modo de protección térmica y falle.

## 3. Toldo solar



Presione el botón de toldo solar en la página principal para ingresar a la página y opere el toldo solar.

- Presione “Abrir toldo solar” para bajar la ventana.
- Presione “Cerrar toldo solar” para subir la ventana.

**NOTA:**

- Después de seleccionar una acción, el toldo solar se moverá. Por favor asegúrese que no existan objetos o personas que puedan ser atrapados o que obstruyan el movimiento del toldo solar.
- Durante el movimiento del toldo solar, si presiona el movimiento inverso, la ventana realizará la última solicitud. No opere el toldo solar de forma tan frecuente, puede provocar que el módulo del toldo solar ingrese en modo de protección térmica y falle.

4. Cajuela



Presione el botón de cajuela en la página principal para ingresar a la página y opere la cajuela.

- Presione “Abrir cajuela” para bajar la ventana.

**NOTA:**

- Cuando opere la cajuela asegúrese que no existan objetos o personas que puedan ser atrapados o que obstruyan el movimiento del toldo solar.
- Después de abrir la cajuela, asegúrese que la cajuela esté cerrada antes de mover el vehículo.

5. Claxon



Seleccione el botón “Claxon” para ingresar a la página, y opere el claxon.

- Presione “Activar claxon” para encender el claxon.
- Presione “Apagado” para apagar el claxon.

**NOTA:**

- Después de presionar “Activar claxon”, éste vehículo mantendrá activado el claxon, lo que puede provocar molestias. Utilice esta función con precaución.
- Después de activar el sonido del claxon, se desactivará automáticamente después de 30 segundos.

6. Destello de luces

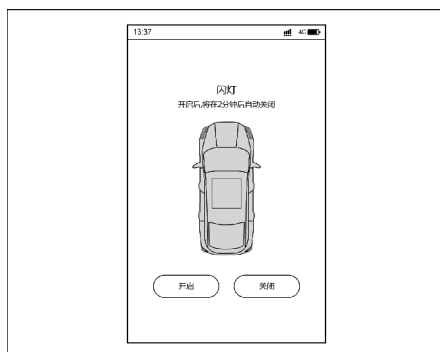

Seleccione el botón “Destello de luces” para ingresar a la página, y opere el destello de luces.

- Presione “Activar destello de luces” para encender el destello de luces.
- Presione “Desactivar destello de luces” para apagar el destello de luces.

**NOTA:** Después de activar el destello de luces, se desactivará automáticamente después de 2 minutos.

5. Sistema PEPS (entrada pasiva)

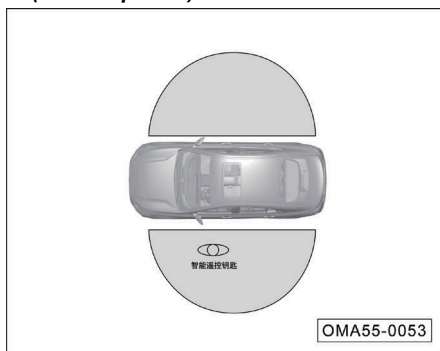

Descripción de la función

Cuando la función de desactivación de bloqueo/desbloqueo pasivo está activada, lleve el transmisor cerca del vehículo dentro de un rango aproximado de 2 metros, y toque la posición correspondiente al bloqueo/desbloqueo en la manija para realizar la función pasiva deseada.

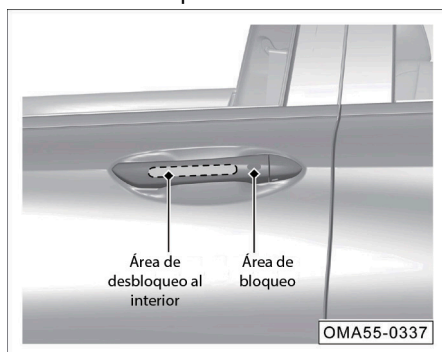

- Cuando el interruptor de ignición del vehículo se encuentra en la posición "Apagado" (OFF)

### **⚠ PRECAUCIÓN**

- Después de usar la función PEPS (entrada pasiva) para bloquear las puertas, por favor espere 4 segundos antes de utilizar la función para desbloquear las puertas.
- Si toca el área de bloqueo y desbloqueo al interior de la manija al mismo tiempo, se le dará prioridad a la función de desbloqueo. Por favor, no toque ambas áreas al mismo tiempo.
- Si existe nieve o hielo en la manija exterior de la puerta delantera, la función PEPS se verá afectada, retire toda nieve o hielo presente lo más pronto posible.
- Si la manija exterior de la puerta delantera se moja, y el transmisor se encuentra dentro del rango durante lluvia intensa o bajo el lavado, las puertas podrían desbloquearse.

## **6. Interruptor de ignición**

### **Descripción de la función**

Tome el transmisor de llave en conectividad inalámbrica y conéctelo. Ingrese al vehículo y presione el pedal de freno para asegurarse que la transmisión se encuentran en los rangos "P"/"N". Después que la iluminación del interruptor de ignición cambie a color verde, presiónelo para encender el vehículo de forma normal. El sistema PEPS para la llave en conectividad inalámbrica es el mismo que el utilizado para el transmisor del vehículo.

Condiciones de funcionamiento:

1. El teléfono celular cuenta con la aplicación instalada y la llave en conectividad inalámbrica se encuentra activa.
2. La conectividad inalámbrica del teléfono se encuentra conectado al módulo de conectividad inalámbrica del vehículo.

3. El teléfono celular es colocado en el área del descansabrazos de la consola central.
4. El rango de velocidad es "P"/"N".
5. El freno se encuentra presionado.

**NOTA:**

- Durante el proceso de arranque, por favor asegúrese que el teléfono celular se encuentra colocado cerca del descansabrazos de la consola central para que el vehículo pueda detectar y localizar la posición del teléfono celular de forma precisa.
- Durante el arranque, asegúrese que la aplicación móvil se encuentra activa y conectada inalámbricamente con el vehículo y VIN apropiados.
- Es normal que la posición del teléfono celular (de acuerdo a lo detectado por conectividad inalámbrica) al interior del vehículo es diferente a aquellos al exterior del vehículo dado a que la conectividad inalámbrica de cada uno de los teléfonos es distinta.

**7. Configuración de la llave en conectividad inalámbrica**

La configuración de la llave en conectividad inalámbrica incluye los siguientes 3 elementos:

1. Calibración de conectividad inalámbrica
2. Personalización de conectividad inalámbrica
3. Reparación de conectividad inalámbrica

**8. Calibración de conectividad inalámbrica**



Presione el botón en pantalla para ingresar a la página de calibración de conectividad inalámbrica:

- Saltar, no calibrar por ahora: Seleccione para saltar esta página y proceder con el siguiente paso.
- Comenzar calibración: Presione para ingresar a la página de “Conteo de calibración”.

### Conteo de calibración



En la página de conteo de calibración, presione “Iniciar calibración”, un temporizador de 30 segundos comenzará al mismo tiempo que la calibración.

- Calibración exitosa: Se mostrará la ventana emergente “Calibración exitosa”.
- Calibración fallida: Si la calibración sobrepasa los 30 segundos, la calibración fallará. Por favor, reintente la calibración.

### Personalización de conectividad inalámbrica



- Los ajustes de personalización de conectividad incluyen: Configuración de bloqueo y desbloqueo pasivo (si así está equipado), Configuración de recordatorio de .

Configuración de bloqueo y desbloqueo pasivo (si así está equipado)

- Cuando esta función es desactivada, al tocar el área correspondiente de manija exterior de la puerta delantera para bloquear/desbloquear con la

llave en conectividad inalámbrica el bloqueo/desbloqueo pasivo no funcionará.

- Cuando esta función es activada, al tocar el área correspondiente de manija exterior de la puerta delantera para bloquear/desbloquear con la llave en conectividad inalámbrica activará el bloqueo/desbloqueo pasivo.

#### Configuración de recordatorio de abandono

- Después de desactivar esta función, el recordatorio de abandono no se realizará.
- Después de activar esta función y el interruptor de ignición es colocado en la posición Apagado (OFF), si existe un estado inusual cuando se desconecta la conectividad inalámbrica, el recordatorio de abandono se activará.

#### Reparación de conectividad inalámbrica



- Cuando el usuario ha registrado información de una conexión inalámbrica en el teléfono celular y reinstalado la aplicación para su uso, la conexión podría fallar dependiendo del modelo de teléfono celular. En este caso, el usuario necesita seguir las instrucciones de esta página para limpiar el historial de conexión inalámbrica del teléfono celular.

#### Recordatorio de abandono



Para mejorar la seguridad cuando el usuario abandona el vehículo, la llave

en conectividad inalámbrica le permite emitir un recordatorio de abandono.

- Con el interruptor de ignición del vehículo en la posición de "Apagado" (OFF), si las ventanas, toldo solar (si así está equipado), puertas, cofre y/o cajuela están abiertas cuando se desconecta la conectividad inalámbrica, la aplicación activará la función de recordatorio de abandono y le notificará al usuario a través de una ventana emergente, vibración y/o una alerta sonora.

### ⚠ PRECAUCIÓN

- La función de recordatorio de abandono está diseñada para proporcionar un recordatorio del estado del vehículo, no cerrará las ventanas o bloqueará el vehículo automáticamente. Después de recibir el recordatorio, el usuario debe regresar al vehículo y eliminar la causa que provocó la alerta.
- Si el usuario activa el modo silencioso y desactiva la vibración del teléfono celular, podría no ser notificado de forma apropiada.

#### 9. Recordatorio de fecha de expiración de la llave en conectividad inalámbrica



- Después de la activación, el enlace entre el teléfono celular y el vehículo se actualizará automáticamente con la red de conexión del vehículo, para mantener la seguridad en el vehículo.
- Si el teléfono celular no es conectado a la red después de mucho tiempo de operación de la aplicación, la alerta de actualización se mostrará cuando la llave en conectividad está a punto de expirar. En este caso, el usuario necesita activar la aplicación por cierto periodo tiempo con el teléfono celular conectado a la red de datos para asegurarse que la actualización de la conectividad inalámbrica es completada en segundo plano.

### ⚠ PRECAUCIÓN

- Después de recibir la alerta del recordatorio de actualización de conectividad inalámbrica, el usuario debe realizar la actualización a tiempo para evitar que la llave en conectividad inalámbrica expire y no pueda operar de forma normal su vehículo.
- La actualización necesita realizarse con el teléfono celular conectado a la red de datos por un periodo de tiempo. Por favor realícela en un ambiente con buena señal de telefonía.

## Llave mecánica de emergencia (si así está equipado)

### Llave de emergencia

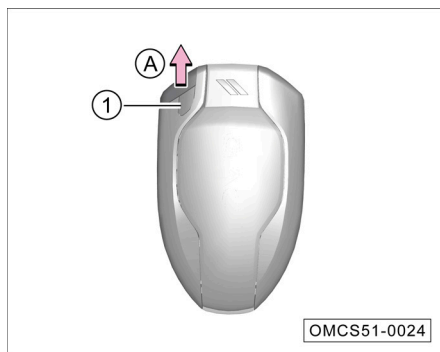



- Presione el botón 1 y retire la llave mecánica de emergencia en la dirección de flecha A.
- La llave mecánica de emergencia puede utilizarse para bloquear todas las puertas o desbloquear la puerta del conductor, pero no puede utilizarse para arrancar el vehículo.

## Sistema de bloqueo y desbloqueo de las puertas

### Botón de bloqueo centralizado de puertas



El botón de bloqueo centralizado de puertas ① puede utilizarse para bloquear y desbloquear las puertas del vehículo:

- Bloquear las puertas: Presione el extremo marcado con  del botón ① de bloqueo, para bloquear todas las puertas.
- Desbloquear las puertas: Presione el extremo marcado con  del botón ① de bloqueo, para desbloquear todas las puertas.

## Seguro de puerta y manija interior



- Si el vehículo se encuentra bloqueado, tire de la manija una vez en el sentido mostrado por la flecha para desbloquear la puerta, tire nuevamente de la manija para abrir la puerta.
- Si el vehículo se encuentra desbloqueado, tire de la manija una vez en el sentido mostrado por la flecha para abrir la puerta directamente.

**NOTA:** Cuando el seguro para niños está activado, aún cuando el seguro de puerta se encuentra desbloqueado, la puerta trasera no podrá abrirse utilizando la manija interna. En este caso, la puerta debe abrirse utilizando la manija exterior.

**⚠ ADVERTENCIA**

- Antes de conducir el vehículo, asegúrese que todas las puertas se encuentren correctamente cerradas y bloqueadas.
- No tire de la manija al interior durante la conducción para evitar accidentes.

**⚠ PRECAUCIÓN**

- Cuando abra o cierre la puerta, verifique los alrededores del vehículo, por ejemplo, si este se encuentra en una pendiente o si existe espacio suficiente para abrir la puerta o si existen vientos fuertes al exterior. Cuando abra o cierre la puerta, por favor tómelala firmemente para prevenir cualquier movimiento imprevisto.

### Cerradura exterior de la puerta

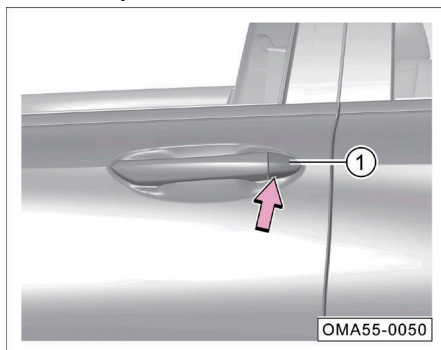

- Retire la llave de emergencia mecánica.
- Inserte la llave de emergencia mecánica en la ranura en la cubierta del orificio de la cerradura de la puerta del conductor y haga palanca suavemente hacia atrás y hacia afuera como lo señala la flecha en la imagen, tire de la manija y retire la cubierta.

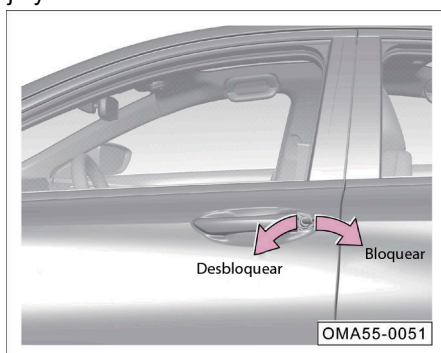

- Inserte la llave de emergencia mecánica en la cerradura de la puerta.
- Gire la llave en sentido de las manecillas del reloj para bloquear todas las puertas.
- Gire la llave en sentido de las manecillas del reloj para desbloquear la puerta.

## Seguro para niños

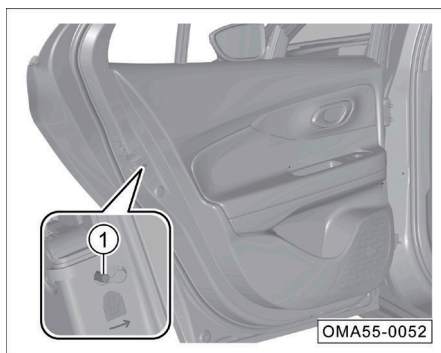

- Activación: Coloque el interruptor ① del seguro para los niños a la posición de bloqueo para activarlo.
- Desactivación: Coloque el interruptor ① del seguro para los niños a la posición de desbloqueo para activarlo.

### ⚠ ADVERTENCIA

¡Nunca deje a niños o personas discapacitadas solos en el vehículo! Una vez que tire el botón de bloqueo, las puertas se bloquearán y los niños o personas discapacitadas no podrán salir tan fácilmente del vehículo en una emergencia. Las puertas bloqueadas aumentarán la dificultad del rescate de personas en caso de accidente.

#### NOTA:

- El seguro para niños puede evitar que los niños al interior del vehículo abran la puerta trasera de forma no intencional, reduciendo el riesgo de accidentes.
- Cuando el bloqueo de seguridad para los niños está activado, no se puede abrir la puerta trasera con la manija al interior del vehículo, en ese momento se debe abrirla desde fuera. No tire con mucha fuerza la manija al interior del vehículo, para evitar dañarla.

#### Función de desbloqueo automático

Cuando se detiene el vehículo y las puertas están bloqueadas y el interruptor de ignición en la posición de Apagado (OFF), todas las puertas se desbloquearán automáticamente.

**NOTA:** Esta función puede ser activada y desactivada, mediante el ajuste “Configuración del sistema → Accesorios → Bloqueo/Desbloqueo → Desbloqueo automático”, en el sistema de infoentretenimiento.

#### Función de desbloqueo en colisión

Con las puertas bloqueadas y el interruptor de ignición en la posición “Encendido” (ON), si el sistema detecta que el vehículo ha sufrido un accidente

severo, todas las puertas se desbloquearán automáticamente. Dependiendo de la fuerza y gravedad del impacto, el sistema podría no funcionar bajo condiciones extremas.

### Bloqueo de puertas con velocidad

Si esta función es activada con todas las puertas cerradas, el vehículo las bloqueará automáticamente cuando alcance cierta velocidad.

#### NOTA:

- Por favor lea todo el contenido previo antes de activar esta función.
- Esta función normalmente se encuentra desactivada por defecto, y puede ser activada/desactivada mediante el ajuste "Configuración del sistema → Accesorios → Bloqueo/Desbloqueo → Bloqueo de puertas con velocidad", en el sistema de infoentretenimiento.

### Desbloqueo activo inteligente

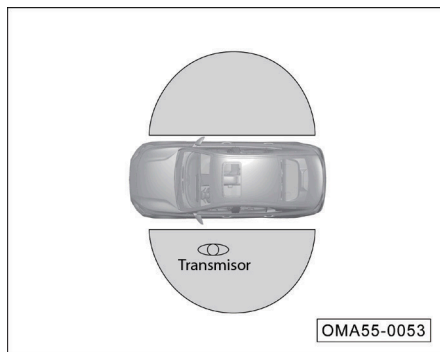

- Cuando la función de desbloqueo activo se encuentra activa y el transmisor se encuentra dentro de radio de 1 metro del vehículo, este se desbloqueará y los espejos retrovisores se desplegarán automáticamente.

#### NOTA:

- Esta función normalmente se encuentra desactivada por defecto, y puede ser activada/desactivada mediante el ajuste "Configuración del sistema → Accesorios → Bloqueo/Desbloqueo → Desbloqueo activo inteligente", en el sistema de infoentretenimiento.
- Si se realiza un desbloqueo activo inteligente exitosamente, las luces direccionales destellarán dos veces y el claxon sonará dos veces.



## Bloqueo activo inteligente

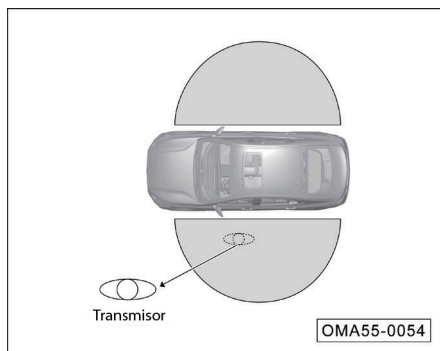

- Cuando la función de bloqueo activo inteligente se encuentra activa, el interruptor de ignición en la posición de "Apagado" (OFF) y todas las puertas están cerradas, si el transmisor se aleja a 2 metros o más del vehículo por 2 minutos o más, el vehículo se bloqueará automáticamente y los retrovisores exteriores se plegaran automáticamente.
- Si el transmisor es alejado a 2 metros aproximadamente por más de dos minutos, el sistema desactivará temporalmente la función de bloqueo activo inteligente con el propósito de evitar el consumo de energía, el usuario necesita abrir y luego cerrar una de las puertas para reactivar la función de bloqueo activo inteligente.
- Si la función de bloqueo activo inteligente es activada y la llave se encuentra en un radio de 2 metros del vehículo, la luz indicadora en el transmisor destellará de forma continua hasta que las puertas se bloqueen.
- Si una de las puertas se encuentra entreabierta, habrá una indicación correspondiente en el módulo de instrumentos.

### PRECAUCIÓN

- Con la función de bloqueo activo inteligente, si el transmisor es llevado a un radio de 3 metros del vehículo por más de 2 minutos, el vehículo confirmará que el transmisor no se encuentra cerca del vehículo y se bloqueará automáticamente, en caso que este tiempo sea mayor a los 4 minutos, la función PEPS se desactivará.

#### NOTA:

- Esta función normalmente se encuentra desactivada por defecto, y puede ser activada/desactivada mediante el ajuste "Configuración del sistema → Accesorios → Bloqueo/Desbloqueo → Bloqueo activo inteligente", en el sistema de infoentretenimiento.
- Si se realiza un bloqueo activo inteligente exitosamente, las luces direccionales destellarán y el claxon sonará una vez.
- Si una de las puertas se encuentra entreabierta, existirá una indicación correspondiente en el módulo de instrumentos.

La función de bloqueo activo inteligente no se activará en caso de lo siguiente:

- El transmisor se encuentra en el vehículo.
- El interruptor de ignición es colocado en la posición Accesorios (ACC) o Encendido (ON).
- No se ha detectado un transmisor en un radio de 2 metros del vehículo.
- El transmisor es arrojado al interior del vehículo a través de una ventana de la puerta.
- El transmisor se encuentra muy cerca del vehículo
- Cualquier puerta (incluyendo el cofre y cajuela).
- El voltaje de batería es bajo
- La antena del sistema PEPS está fallando.

**⚠ PRECAUCIÓN**

- Con la función de bloqueo activo inteligente no puede cerrar las puertas, ventanas o toldo solar (si así está equipado) automáticamente, así que antes de abandonar el vehículo, asegúrese que todas las ventanas, puertas y toldo solar (si así está equipado) están cerrados.
- No deje niños o personas discapacitadas solos en el vehículo cuando utilice la función de bloqueo activo inteligente.

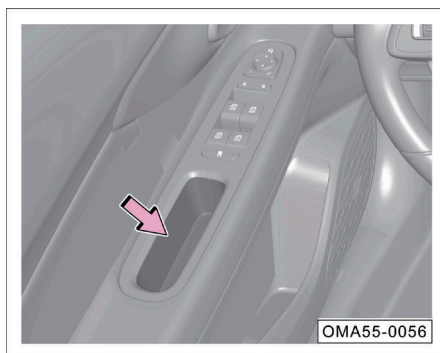
**Puerta**

- Para cerrar la puerta desde el interior del vehículo, tome la manija y jálela hacia usted.
- Para cerrar la puerta desde el exterior, empuje la puerta hacia el vehículo.

**⚠ ADVERTENCIA**

- Asegúrese que todas las puertas estén cerradas antes de conducir, de lo contrario podría provocar accidentes o lesiones.
- Sólo cierre o abra las puertas cuando el vehículo se encuentre detenido.
- No coloque sus manos en el filo de la puerta al momento de cerrarla, de lo contrario puede existir el riesgo de atrapamiento de los dedos o extremidades.



**⚠ PRECAUCIÓN**

- Antes de abrir la puerta, siempre ponga atención a los otros vehículos y peatones al exterior del vehículo, para evitar accidentes.

**NOTA:**

- Si no cierra la puerta correctamente, por favor vuelva a abrirla y ciérrela.
- Si la puerta se encuentra entreabierta, habrá la indicación correspondiente en el módulo de instrumentos; y cuando la velocidad supera las 5 km/h, se escuchará una alerta sonora.

**Cajuela****Desbloqueo de cajuela**

1. Botón en el tablero de instrumentos: Si usted presiona y mantiene presionado el botón de liberación de cajuela , la cajuela se desbloqueará.
2. Botón en el transmisor: Cuando el interruptor de ignición del vehículo es colocado en la posición de "Apagado" (OFF), si usted presiona el botón  en el transmisor dos veces dentro del rango efectivo, la cajuela se desbloqueará.

**Función de apertura fácil de cajuela (si así está equipado)**

Cuando el interruptor de ignición está en la posición de "Apagado" (OFF) y las cuatro puertas se encuentran cerradas, si el usuario lleva el transmisor para ingresar en el área de apertura fácil, aproximadamente 0.5m alrededor de la cajuela, el claxon sonará una vez (si la alerta sonora está activa en el sistema de infoentretenimiento), y la tercera luz de freno montada en alto destellará al mismo tiempo. En este caso, si el usuario se mantiene y se aleja del área de la cajuela mientras la tercera luz de freno se encuentra destellando, la cajuela no se desbloqueará.

**NOTA:**

- Esta función puede ser activada o desactivada a través del sistema de infoentretenimiento: "Configuración del sistema → Accesorios → Bloqueo/Desbloqueo → Apertura fácil de cajuela".
- Si lleva consigo el transmisor para acercarse a la cajuela a aproximada-

mente 0.5 m, la tercera luz de freno montada en alto destellará 4 veces y después de aproximadamente 3.2 segundos la cajuela se desbloqueará. Si no desea abrir la cajuela, sólo abandone el área de la cajuela dentro de los 3.2 segundos siguientes o presione el botón  en el transmisor para desactivar temporalmente esta función.

- Si usted desea reactivar la función de apertura fácil de cajuela después de desactivarla presionando el botón  en el transmisor, necesitará abrir y cerrar alguna de las puertas.

### Liberación de emergencia de la cajuela

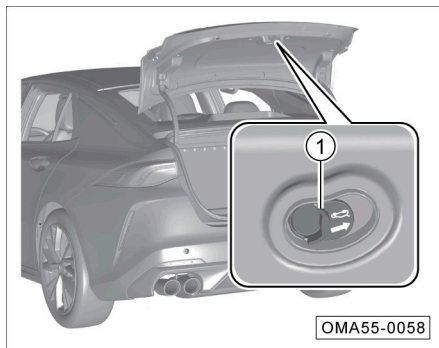

Cuando el vehículo no cuente con batería o la cajuela falle en abrir de forma normal, usted puede intentar la liberación de emergencia al interior del vehículo:

- Accione la palanca de liberación de emergencia ① para liberar la cajuela.

### Cierre de la cajuela



Baje la cajuela en dirección de la defensa trasera, y presione firmemente para bloquearla correctamente.

**NOTA:** Si la cajuela se encuentra entreabierta, se emitirá la indicación correspondiente en el módulo de instrumentos; cuando el vehículo excede los 5 km/h, se emitirá una alerta sonora .

### ⚠ ADVERTENCIA

- Asegúrese que ninguna persona se encuentre alrededor al realizar el cierre la cajuela.
- Siempre asegúrese que la cajuela cerrada se encuentre correctamente bloqueada para evitar la apertura de esta durante la conducción, lo que podría provocar un accidente.
- Antes de cerrar la cajuela, asegúrese que el transmisor no se encuentre en su interior. Para evitar que el transmisor quede encerrado dentro de la cajuela, esta se desbloqueará automáticamente después de cerrarla si se detecta un transmisor dentro de la cajuela.

## Cofre

### Apertura de cofre del motor

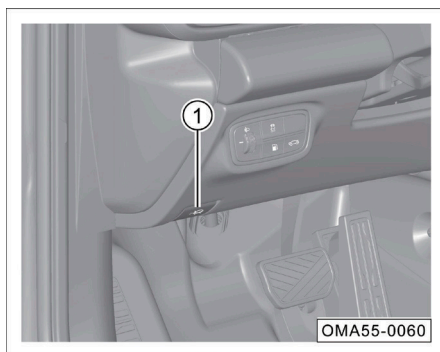

- Cuando tira de la manija de liberación del cofre del motor ①, este se abrirá parcialmente y se levantará ligeramente.
- Al tirar de la manija de liberación del cofre del motor ① por segunda vez, el motor se levantará un poco más y se desbloqueará por completo. En este momento, podrá abrir el cofre al exterior.

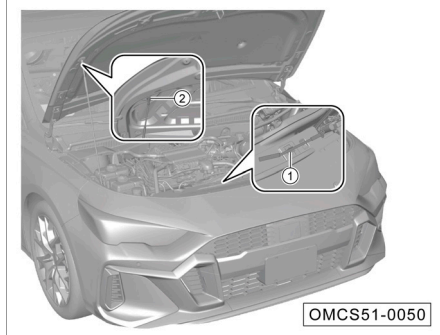

- Levante el cofre hasta la posición límite, retire la varilla de fijación de su compartimento ① y colóquela en la ranura de la varilla de fijación ② en el cofre para mantener el cofre en la posición límite.

**Cierre de cofre del motor**

- Retire la varilla de fijación de la ranura ② y colóquela en su compartimiento ①. Baje el cofre del motor a aproximadamente 30 cm de cierre y déjelo caer libremente para bloquearlo.

**⚠ ADVERTENCIA**

- Antes de conducir, asegúrese que el cofre del motor se encuentra cerrado y correctamente bloqueado, de lo contrario podría abrirse durante la conducción, resultando en accidentes peligrosos.
- Si el cofre del motor se encuentra entreabierto, se mostrará el mensaje de la alerta correspondiente en la pantalla del módulo de instrumentos. Cuando el vehículo excede los 5 km/h, se emitirá una alerta sonora. En este caso, por favor deténgase inmediatamente, cierre y bloquee correctamente el cofre del motor.

**Ventanas eléctricas**

Se puede operar la ventana eléctrica cuando el interruptor de ignición se encuentra en la posición de "Encendido" (ON), y se mantiene operable por 30 segundos mas después de colocar el interruptor de ignición de la posición de "Encendido" (ON) a la posición "Accesorios" (ACC) o "Apagado" (OFF), pero se volverán inoperantes si se abre cualquier puerta durante estos 30 segundos.

**⚠ ADVERTENCIA**

- Cierre todas las ventanillas antes de abandonar el vehículo.
- No coloque su mano en el borde de las ventanas al cerrarlas, de lo contrario podría haber riesgos de atrapamiento.

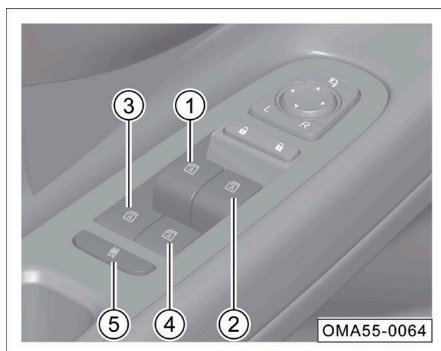
**Interruptores de control de ventanas eléctricas del lado del conductor**

1. Interruptor de la ventana eléctrica delantera izquierda
2. Interruptor de la ventana eléctrica delantera derecha

3. Interruptor de la ventana eléctrica trasera izquierda
4. Interruptor de la ventana eléctrica trasera derecha
5. Interruptor de bloqueo de las ventanas de los pasajeros
  - Si levanta ligeramente el interruptor ①, hasta el primer tope, la ventana eléctrica se elevará hasta que se libere el interruptor o alcance la posición de cierre.
  - Si se levanta el interruptor ① hasta la posición límite, la ventana eléctrica se levantará hasta la posición de cierre automáticamente.
  - Si presiona ligeramente el interruptor ①, hasta el primer tope, la ventana eléctrica bajará hasta que se libere el interruptor o alcance la posición de apertura.
  - Si se presiona el interruptor ① hasta la posición límite, la ventana eléctrica bajará hasta la posición de apertura automáticamente.

**NOTA:** Si desea detener el movimiento de la ventana durante la apertura o cierre automático, levante o presione el interruptor ①.

- La forma de operación de los botones ②, ③ y ④ es igual a la del botón ①, sólo que aplicable a la ventana de la puerta correspondiente.
- Si presiona el interruptor ⑤ de bloqueo de las ventanas de los pasajeros, la luz indicadora del interruptor se encenderá y las ventanas de los pasajeros no serán operables. Si presiona nuevamente este interruptor, reactivará las ventanas y la luz indicadora se apagará.

#### Interruptor de ventana eléctrica del lado del pasajero

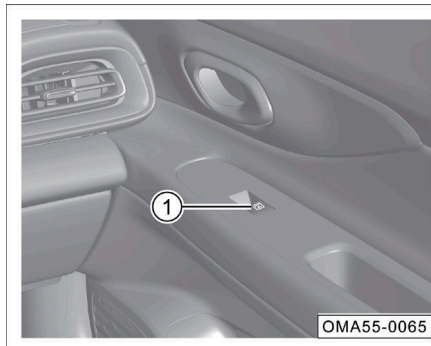

Para obtener información de los métodos de operación del interruptor de la ventana de pasajero ①, consulte los correspondientes al interruptor de la ventana del conductor.

#### Inicialización de función la antipellizco

Si la función de cierre automatizado no se encuentra disponible, o la protección antipellizco falla, o la inicialización se invalida automáticamente debido a la acción de este sistema en múltiples ocasiones en un corto periodo de tiempo, será necesario realizar la inicialización de la función antipellizco.

1. Tire del interruptor de la ventana hacia arriba, y esta se levantará por pasos hasta que cierre por completo.

- Después del cierre completo de la ventana, tire del interruptor y manténgalo así por 2 a 3 segundos para completar la inicialización.

### ADVERTENCIA

- La ventana no tiene la función de antipellizco durante el proceso de inicialización, por favor no utilice partes de su cuerpo u otros objetos para detener el cierre de la ventana, de lo contrario podría provocarse lesiones serias o afectar el resultado de la inicialización.
- Si el sistema de ventanas eléctricas falla, acuda a su Distribuidor Autorizado para realizarle una revisión lo más rápido posible.

### **Función de cerrado de ventanas con bloqueo (si así está equipado)**

Si el vehículo es bloqueado (utilizando el transmisor, bloqueo inteligente o a través de conectividad inalámbrica) con alguna ventana abierta, el sistema cerrará todas las ventanas automáticamente para evitar daños al vehículo provocados por dejar las ventanas abiertas. Esta función puede activarse o desactivarse a través de "Configuración del sistema → Accesorios → Otros accesorios → Cerrado de ventanas con bloqueo" en el sistema de infoentretenimiento.

### **Función de cerrado de ventanas con lluvia (si así está equipado)**

Si apaga el motor, cierra las puertas y abandona el vehículo sin cerrar alguna ventana, el sistema detectará el ambiente al exterior del vehículo en tiempo real. Si llueve, todas las ventanas se cerrarán para prevenir daño al vehículo.

**NOTA:** Esta función sólo puede estar disponible en vehículos equipados con sensor de lluvia.

### **Toldo solar (si así está equipado)**

El toldo solar puede ser operado con el interruptor de ignición se encuentra en la posición de "Encendido" (ON), y se mantiene operable hasta 30 segundos después de cambiar el interruptor de ignición de la posición de "Encendido" (ON) a la posición de "Accesorios" (ACC) o "Apagado" (OFF). El toldo dejará de operar si se abre alguna puerta dentro de estos 30 segundos.

**NOTA:** Cuando el interruptor de ignición está en la posición de "Apagado" (OFF) con el toldo solar abierto y la puerta del conductor abierta, en la pantalla del módulo de instrumentos se visualizará el mensaje "Toldo solar abierto" acompañado de una alerta sonora. Por favor, verifique que el toldo solar se encuentre cerrado.

### PRECAUCIÓN

Cierre el toldo solar por completo, de lo contrario, existe el riesgo de filtración de agua al interior del vehículo en caso de lluvias.



### Sombrilla del toldo solar (si así está equipado)



- Apertura automática con el toldo solar: La sombrilla del toldo solar se abrirá automáticamente al abrir el toldo solar.
- Apertura manual de la sombrilla: Empuje hacia atrás la sombrilla.
- Cierre manual de la sombrilla: Una vez cerrado el toldo solar eléctrico, se cierra empujando hacia delante la cortinilla.

### Apertura o cierre del toldo solar

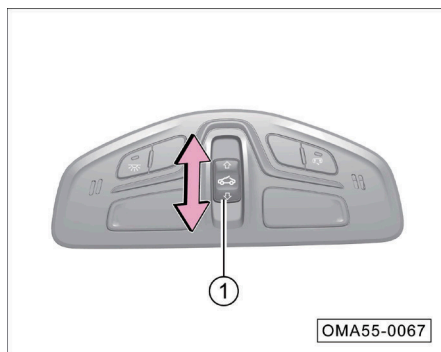

- Para una apertura parcial del toldo solar, presione el interruptor del toldo solar ① hacia atrás, y el toldo solar se moverá en la dirección de apertura por una corta distancia, y se detendrá.
- Para un cierre parcial del toldo solar, presione el interruptor del toldo solar ① hacia adelante, y el toldo solar se moverá en la dirección de cierre por una corta distancia, y se detendrá.
- Para abrir por completo, presione y mantenga presionado por un tiempo el interruptor del toldo solar ① hacia atrás, el toldo solar se moverá automáticamente a la posición de apertura completa (toldo solar normal).
- Si desea cerrar por completo, presione y mantenga presionado por un tiempo el interruptor del toldo solar ① hacia adelante, el toldo solar se moverá automáticamente a la posición de cierre completo.



**NOTA:** Cuando se presiona el interruptor del toldo solar ① durante la operación de cierre o apertura, este se detendrá en la posición actual.

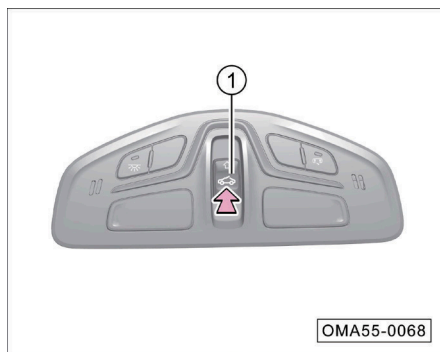

## Posición de ventilación



- Cuando el toldo solar está completamente cerrado, si abre la sombrilla manualmente y presiona el interruptor del toldo solar ① hacia adelante, éste se inclinará hacia adelante. Presione el interruptor del toldo solar ① hacia el frente para desactivar la posición de ventilación.

## Transmisor (si así está equipado)

Cuando presiona y mantiene presionado el botón  con el interruptor de ignición en la posición de Apagado (OFF), el toldo solar comenzará a cerrarse con el mando del transmisor, y si se libera el botón , el toldo solar dejará de moverse.

Cuando presione y mantenga presionado el botón  en el transmisor con el interruptor de ignición en la posición de “Apagado” (OFF), el toldo solar se inclinará. Durante este proceso, no es necesario mantener presionado el botón  en el transmisor, este se detendrá en cuanto se termine la inclinación del mismo.

**NOTA:** La función de operación remota a través del control remoto sólo puede realizar la inclinación y cierre del toldo solar. Cuando el interruptor de ignición es colocado en la posición “Apagado” (OFF) y el toldo solar se encuentra cerrado, presionar y mantener presionado el botón  no abrirá el toldo solar.

## Interruptor en la pantalla táctil (si así está equipado)

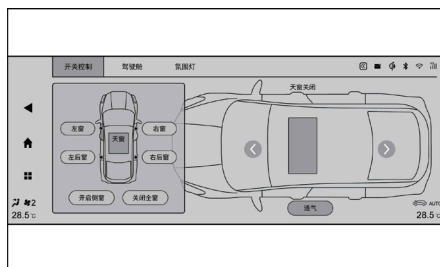

La apertura o cierre del toldo solar puede controlarse con los interruptores digitales en pantalla, como “Ventilación” y “Abrir” en la sección “Mi vehículo” o en el modelo 3D en pantalla.

### Operaciones por voz (si así está equipado)

Las operaciones por voz pueden utilizarse para abrir, cerrar o inclinar el toldo solar:

- Si dice, "Abrir toldo solar", éste se abrirá por completo automáticamente, durante esta apertura, la sombrilla se abrirá a través de la estructura mecánica.
- Si dice "Cerrar toldo solar", éste se cerrará automáticamente, pero la sombrilla tendrá que ser cerrada manualmente.
- Si dice "Inclinar toldo solar", éste se abrirá (para recorrer la sombrilla), para después cerrarse y finalmente inclinarse.

### Función de antipellizco del toldo solar (si así está equipado)

El toldo solar tiene la función de antipellizco durante el cierre del toldo solar.

- Cuando el toldo solar es cerrado por deslizamiento y la función de antipellizco es activada, éste se moverá a la posición de apertura por cierta distancia y luego se detendrá.
- Cuando el toldo solar es cerrado por inclinación y la función de antipellizco es activada, éste se moverá a la posición de inclinación, hasta alcanzar la inclinación máxima.

#### ADVERTENCIA

- La función de antipellizco del toldo solar no puede evitar que se atrapen objetos pequeños, delgados y/o ligeros.
- Tenga cuidado al cerrar el panel del toldo solar, asegúrese de que nadie se encuentra en la trayectoria del movimiento de cierre para evitar cualquier atrapamiento.
- El toldo solar dejará de detectar la existencia de obstáculos cuando esté en una posición muy cercana al cierre completo, en este momento no se cuenta con la función de antipellizco.
- Jamás trate de activar la función de antipellizco con las manos o cualquiera parte corporal, de lo contrario, es posible tener lesiones.

#### PRECAUCIÓN

Nunca accione el toldo solar cuando la temperatura esté por debajo de  $-20^{\circ}$  C. En este entorno, es posible que la función antipellizco del toldo solar no pueda ser activada con el consiguiente riesgo de accidentes. Además, las bajas temperaturas pueden causar daños al motor.

### Función de cerrado de toldo solar con bloqueo (si así está equipado)

Si el vehículo es bloqueado (a través del transmisor, bloqueo inteligente o bloqueo por conectividad inalámbrica) con el toldo solar abierto, el sistema cerrará automáticamente el toldo solar para evitar daños al interior del vehículo debido a dejar el toldo solar abierto. Esta función puede activarse o desactivarse a través de "Configuración del sistema → Accesorios → Otros accesorios → Cerrado de ventanas con bloqueo" en el sistema de infoentretenimiento.

### Función de cerrado de toldo solar con lluvia (si así está equipado)

Si apaga el motor, cierra las puertas y abandona el vehículo sin cerrar alguna ventana, el sistema detectará el ambiente al exterior del vehículo en tiempo real. Si llueve, todas las ventanas se cerrarán para prevenir daño al vehículo.

**NOTA:** Esta función sólo puede estar disponible en vehículos equipados con sensor de lluvia.

### Inicialización manual y autoaprendizaje del toldo solar



- Presione el interruptor del toldo solar ① ↔ como se indica en la imagen en dirección de cerrado completo.
- Mantenga presionado el interruptor del toldo solar ① ↔ como se indica en la imagen, el toldo solar ejecutará una acción de “inclinación → apertura → cierre”, posteriormente, libere el interruptor, cuando este autoaprendizaje sea completado.

### PRECAUCIÓN

Si el toldo solar falla, por favor acuda a su Distribuidor Autorizado para realizar una inspección.

## Operaciones básicas del sistema antirrobo

### Sistema antirrobo – Desbloqueo

Cuando el interruptor de ignición está en la posición “Apagado” (OFF), y el vehículo se encuentra bloqueado, si se acerca a la puerta llevando consigo el transmisor inteligente, y presiona el botón de desbloqueo en el transmisor, todas las puertas se desbloquearán para liberar el vehículo del estado antirrobo, y las luces intermitentes destellarán dos veces.

### Sistema antirrobo – Bloqueo

Cuando el interruptor de ignición está en la posición “Apagado” (OFF) y todas las puertas, compartimiento del motor y cajuela están cerrados, si retira el transmisor inteligente, y presiona el botón de bloqueo en el transmisor, todas las puertas se bloquearán para ingresar el vehículo al estado antirrobo.

bo, las luces intermitentes destellarán.

### Activación del sistema antirrobo

Cuando el interruptor de ignición está en la posición “Apagado” (OFF), y el vehículo está bloqueado, si se abren las puertas con transmisores ilegales o a la fuerza, el sistema antirrobo activará la alerta sonora y las luces intermitentes destellarán.

Cuando el vehículo es bloqueado remotamente por el transmisor e ingresa al estado antirrobo, si la puerta del conductor es desbloqueada utilizando la llave de emergencia, el sistema antirrobo se disparará, la alerta sonará y las luces intermitentes destellarán.

**NOTA:** Antes o durante la activación de la alarma antirrobo, si presiona el botón  del transmisor o si coloca el interruptor de ignición en la posición “Encendido” (ON), la alarma antirrobo se desactivará y el vehículo saldrá del estado antirrobo. La alarma se puede activar hasta 10 veces por ciclo de ignición.

### Inmovilizador del motor

Cuando el interruptor de ignición es colocado de la posición “Apagado” (OFF) a la posición “Encendido” (ON) con el estado antirrobo liberado y un transmisor válido dentro del vehículo, si el inmovilizador del motor completa la verificación, se desactivará.

Si el sistema inmovilizador no completa la verificación, el motor no podrá encenderse y se activará la alarma del inmovilizador.

### Instrucciones de mantenimiento del sistema antirrobo

No se requiere mantenimiento bajo uso normal. Si tiene algún problema, póngase en contacto con su Distribuidor Autorizado.

## LUCES Y VISIÓN

### Luces exteriores

#### Palanca/Interruptor de los faros



1. Interruptor de las luces
2. Interruptor de las luces antiniebla

**NOTA:**

- En la superficie interior de los faros/luces pueden aparecer empalmientos o incluso gotas de agua bajo ciertas condiciones (como un ambiente de alta humedad o después de lavar el vehículo), similar al efecto de empañamiento en las ventanas del vehículo cuando el vehículo es conducido en la lluvia, esto no indica un mal funcionamiento.
- Este fenómeno puede eliminarse, estacionando el vehículo en un ambiente seco, encendiendo las luces o conduciendo el vehículo.
- Si existen demasiadas gotas de agua, o filtración de agua excesiva en los faros/luces, acuda a su Distribuidor Autorizado para una inspección.

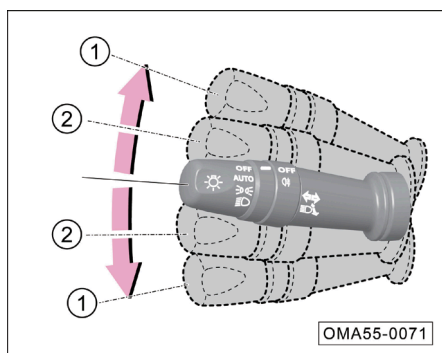
**Luces direccionales**

- Cuando el interruptor de ignición está en la posición "Encendido" (ON), si mueve la palanca a las posiciones ①, la luz direccional izquierda o derecha se encenderá, y la luz indicadora ➡ o ◀ correspondiente destellará en el módulo de instrumentos.

***Direccional para cambio de carril***

- En caso de cambio de carril o rebase, si mueve la palanca rápidamente hacia arriba o abajo a las posiciones ② y libérela a la posición original, la luz direccional izquierda o derecha y la luz indicadora ➡ o ◀ correspondiente destellarán en el módulo de instrumentos 3 veces.
- Si mantiene la palanca en las posiciones ②, la luz direccional y luz indicadora ➡ o ◀ en el módulo de instrumentos destellarán de forma continua. Liberar la palanca a la posición original detendrá el destello de luces.

**⚠ PRECAUCIÓN**

Si una luz direccional del vehículo falla, se duplicará la frecuencia de destello de la luz indicadora ➡ o ◀ en el módulo de instrumentos, por favor, acuda a su Distribuidor Autorizado para realizarle servicio.

## Interruptor de faros



Con el interruptor de ignición en la posición de “Encendido” (ON), gire el interruptor de faros ① para encender o apagar el modo AUTO (encendido automático de faros, si así está equipado), (Luces de posición), (faros en luz baja).

Todas las luces se apagan cuando el interruptor de los faros se coloca en la posición de apagado (OFF).

### AUTO (encendido automático de faros, si así está equipado)

- Gire el interruptor de las luces hasta la posición AUTO, para activar la función de encendido automático de faros.

**NOTA:** Cuando se activa la función de encendido automático de faros, éstos se encenderán o apagarán automáticamente de acuerdo a la luz al exterior del vehículo. Cuando la luz ambiental al exterior del vehículo se vuelve gradualmente mas oscuro, las luces de posición y faros se encenderán automáticamente de forma simultánea. Cuando la luz ambiental al exterior del vehículo se vuelve gradualmente mas brillante, las luces de posición y faros se apagarán simultáneamente.



## PRECAUCIÓN

- Si la pantalla del módulo de instrumentos muestra el mensaje “Falla del sensor, por favor controle las luces manualmente”, el sistema mantendrá las luces bajas encendidas por seguridad. En esta situación, controle manualmente las luces y acuda a su Distribuidor Autorizado para una revisión.
- El encendido automático de faros puede verse afectado por niebla/neblina en el ambiente, por favor, controle las luces manualmente en este caso.

### Luces de circulación diurna (DRL, si así está equipado)

- Las luces de conducción diurnas se encenderán automáticamente cuando el motor esté encendido y las luces de posición estén apagadas; cuando se encienden los faros en luz bajas o se apaga el motor.

### Luces de posición

- Gire el interruptor de luces hasta la posición  para encender las luces de posición traseras, de matrícula y otras, además se encenderá, la luz indicadora correspondiente  en el módulo de instrumentos.

**NOTA:** Si olvida apagar las luces de posición, al colocar el interruptor de ignición en la posición “Apagado” (OFF) y el vehículo no se bloquea, las luces de posición se mantendrán encendidas por 15 minutos, posteriormente, se apagará automáticamente para ahorrar energía de la batería. Cuando el interruptor de ignición es colocado en la posición “Apagado” (OFF) y se bloquea el vehículo, las luces de posición se apagará inmediatamente.

### ADVERTENCIA

- Cuando conduzca de noche o en caminos con baja visibilidad, por favor NUNCA encienda sólo las luces de posición. De lo contrario, podría provocar accidentes fácilmente.
- Cuando estacione el vehículo de noche o en caminos de baja visibilidad de forma temporal, no utilice sólo las luces de posición para indicarlo, asegúrese de utilizar las luces intermitentes debido a la función de ahorro de energía de la batería para las luces de posición.

### Faros con luz baja

- Gire el interruptor de los faros hasta la posición , para encender los faros en luz baja.

### Faros con luz alta

- Después de encender los faros en luz baja, si presiona la palanca de las luces hacia adelante, a la posición de tope, los faros se encenderán en luz alta y acompañado del indicador  correspondiente en el módulo de instrumentos.
- Si usted tira de la palanca hacia atrás, de regreso a la posición original, se apagarán las luces altas.

### Destello de luces altas

- Si usted tira de la palanca de los faros hacia atrás, a la posición límite, se encenderán las luces altas.
- Al liberar la palanca, ésta regresará automáticamente a la posición original y se apagarán las luces altas.

### NOTA:

- Las luces altas pueden causar un efecto deslumbrante a los conductores de los demás vehículos, lo que fácilmente puede provocar accidentes. Por favor, utilícelas de forma cordial, considerando a los demás conductores.
- Cuando todas las luces se encuentran apagadas, si usted tira de la palanca hacia atrás y la mantiene así, las luces altas permanecerán encendidas acompañadas del indicador  del módulo de instrumentos.



### Ajuste manual de la altura de los faros delanteros

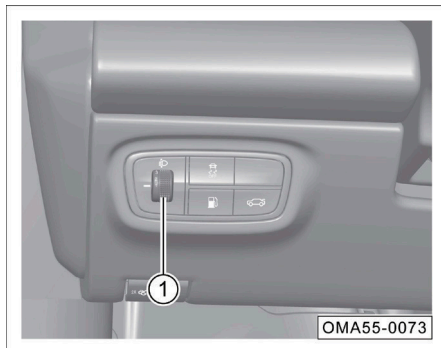

Gire el interruptor ① para ajustar manualmente la altura de los faros (en luz baja) en las posiciones 0, 1, 2 ó 3. El ajuste de altura de los faros se reducirá a medida que el valor numérico aumenta.

### Recordatorio de la luces de posición encendidas

Cuando el interruptor de ignición es ajustado a la posición “Apagado” (OFF) con las luces de posición encendidas, al abrir la puerta del conductor, el sistema emitirá una alerta sonora y en la pantalla del módulo de instrumentos se visualizará el mensaje “Luces encendidas”.

### Función de apagado retardado de faros (Función de Sígueme a casa)

Dentro de 10 minutos siguientes al cambio del interruptor de ignición a la posición “Apagado” (OFF), si gira el interruptor de las luces de la posición de “Apagado” (OFF), a cualquier otra posición y de regreso a la posición “Apagado” (OFF) dentro de 2 segundos, la función de apagado retardado de faros se activará. En este caso, los faros en luz baja se encenderán por 30 segundos dentro de los cuales, si se abre alguna de las puertas se abre, esta función se reinicializará, y los faros permanecerán encendidos por 80 segundos, dentro de los cuales, si se cierran todas las puertas, esta función se volverá a ajustar a mantener encendidos los faros por otros 30 segundos.

### Interruptor de luz antiniebla





Con el interruptor de ignición en la posición “Encendido (ON)” y las luces de posición encendidas, o faros en luz baja encendidos, gire el interruptor de la luz antiniebla trasera ② para encender o apagar la luz antiniebla trasera ④.

- Después de girar el interruptor de la luz antiniebla ② a la posición ④ y luego liberado a la posición “Apagado” (OFF), la luz antiniebla trasera se encenderá. Para apagar la luz antiniebla trasera, gire el interruptor de la luz antiniebla ② nuevamente.

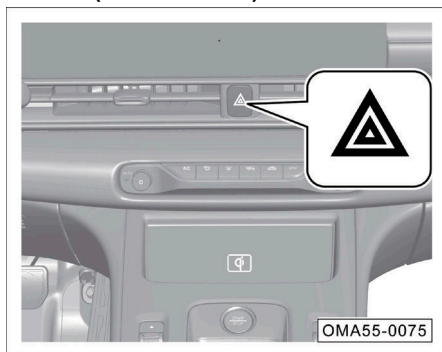
### Luces de advertencia (Intermitentes)



Si presiona el interruptor  con el interruptor de ignición en cualquier posición, la luz indicadora en este interruptor destellará y las luces de advertencia (intermitentes) se encenderán. Presione este interruptor nuevamente para apagar las luces.

Si las luces de emergencia (intermitentes) se encienden, las luces indicadoras  y  en el módulo de instrumentos destellarán simultáneamente.

Las luces de advertencia deben encenderse en los siguientes casos, para llamar la atención de las demás personas en el camino y reducir el riesgo de accidentes de tránsito:

- El vehículo se ve envuelto en cualquier falla.
- El vehículo se encuentra detrás de un embotellamiento.
- El vehículo se encuentra remolcando a otro o está siendo remolcado.

- El vehículo se encuentra detenido temporalmente debido a una baja visibilidad del camino.



**NOTA:**

- El uso de las luces de advertencia consume la energía de la batería, por lo tanto, debe apagarlas cuando no las utilice.
- Siga estrictamente las leyes pertinentes al uso de las luces de advertencia de su localidad.
- Si hay problema con las luces de advertencia, debe tomar otras medidas para llamar la atención de otras personas en el camino, sin embargo, las medidas tomadas deben ser seguras y cumplir con las leyes de tránsito pertinentes.

**Luces de advertencia de frenado de emergencia**

- Cuando el vehículo se encuentra viajando a una alta velocidad y se realiza un frenado de emergencia, las luces de freno se encenderán acompañadas del destello de las luces de advertencia (intermitentes).

**Iluminación alrededor del vehículo**

- Si presiona el botón de desbloqueo  del transmisor dentro del rango de operación, las luces de posición se encenderán por 25 segundos con el propósito de ayudarlo a acercarse a su vehículo. Si presiona el botón de desbloqueo  nuevamente, las luces de posición se encenderán por otros 25 segundos. Cuando el interruptor de ignición del vehículo es colocado en la posición "Encendido" (ON), las luces de posición se apagarán.

**Iluminación para ubicación del vehículo**

- Si presiona el botón de bloqueo  del transmisor dos veces dentro de 0.5 segundos, las luces de posición se encenderán por 8 segundos y las luces direccionales destellarán 3 veces con el propósito de ayudarlo a localizar su vehículo.

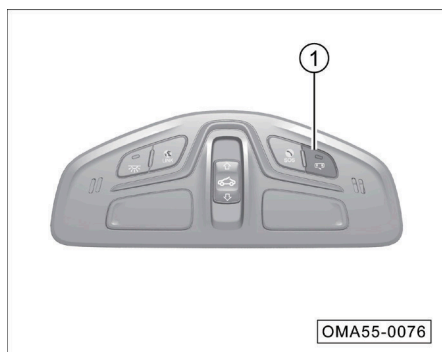
**Luces interiores****Función de encendido automático de las luces de techo**

Cuando presione el interruptor ①, la luz indicadora en el interruptor se encenderá y la función de encendido automático de las luces de techo se activará. Cuando presiona el interruptor nuevamente, la luz indicadora del interruptor se desactivará.

### **Función de retardado de las luces interiores**

Cuando las luces de techo están apagadas y la función de encendido automático de las luces de techo está activada:

- Cuando el interruptor de ignición está en posición “Apagado” (OFF) y se abre alguna de las puertas, las luces de techo se encenderán automáticamente, y se apagarán 30 segundos después de cerrar las puertas.
- Cuando el interruptor de ignición está en posición “Apagado” (OFF) y las puertas son desbloqueadas utilizando el transmisor, las luces de techo se encenderán automáticamente y se apagarán 30 segundos después.
- Cuando el interruptor de ignición es cambiado de la posición “Encendido” (ON) a la posición “Apagado” (OFF)

Al estar activada la función de encender automáticamente las luces de techo y todas las luces de techo están apagados:

- Cuando el interruptor de arranque o el interruptor de encendido está en la marcha OFF, si se abre cualquiera de las puertas, las luces de techo se encenderán automáticamente; una vez cerrada la puerta después de 30 segundos, se apagarán.
- Cuando el interruptor de arranque o el interruptor de encendido está en la marcha OFF, si se desbloquean las puertas por control remoto, las luces de techo se encenderán automáticamente, después de aproximadamente 30 segundos, se apagarán.
- Cuando el interruptor de arranque o el interruptor de encendido se cambia de la marcha ON a la posición OFF, las luces de techo se encenderán automáticamente, después de aproximadamente 30 segundos, se apagarán.

**NOTA:** Cuando todas las puertas están cerradas y las luces de techo se encienden como se describió anteriormente, al bloquear el vehículo con el transmisor o colocar el interruptor de ignición en la posición “Encendido”, las luces de techo se apagarán automáticamente.

### **Luz del techo**

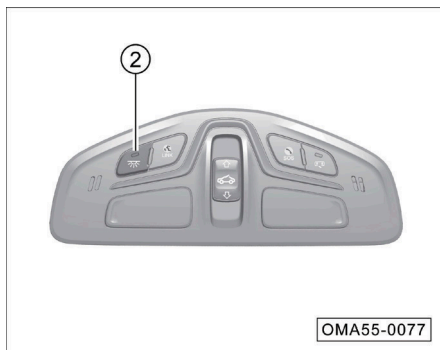

- Cuando la luz de techo está apagada y se presiona el interruptor ②, la luz indicadora del interruptor se encenderá y todas las luces de techo se encenderán. Si presiona nuevamente el interruptor ② las luces de techo se apagarán.

**NOTA:** El interruptor ② no será efectivo si no se utiliza para encender las luces de techo de techo.

### Luces de techo delanteras

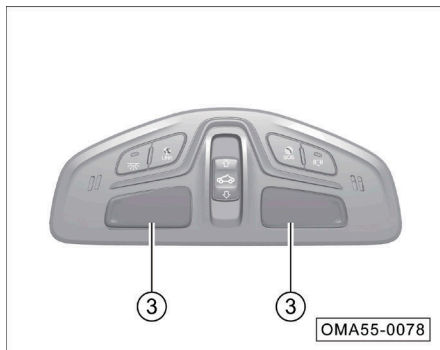

- Si las luces de techo delanteras están apagados, si se presiona uno de los interruptores ③ de las luces de techo delanteras, la luz de techo correspondiente se encenderá. Cuando se presiona el interruptor ③ nuevamente, la luz de techo correspondiente se apagará.

**NOTA:** El interruptor ③ de la luz de techo será invalidado si no se utiliza para encender la luz de techo delantera.

### Luces de techo trasera



- Cuando la luz de techo trasera se encuentra apagada, presione el botón ☞ para encender la luz trasera, y presione el botón O para apagar de la luz de techo trasera.
- Cuando el interruptor de la luz de techo trasera esta en la posición neutral (☞), ésta se encenderá abriendo la puerta o al presionar el interruptor de luces de techo delantera.

**Luz de la cajuela (si así está equipado)**

- Al abrir la cajuela, la luz de cajuela se encenderá automáticamente.
- Si se cierra la cajuela, la luz de cajuela se apagará automáticamente.

**Luz del espejo de vanidad (si así está equipado)**

- Al abrirse la tapa del espejo cosmético, la luz del espejo se encenderá automáticamente.
- Al cerrarse la tapa del espejo cosmético, la iluminación del espejo se apagará automáticamente.

**Iluminación ambiental inteligente (si así está equipado)**

Descripción de interface de operación

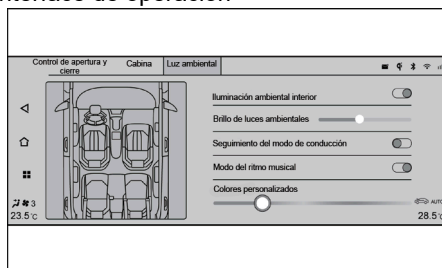
**Interruptor de luz ambiental**

- Toque el interruptor digital para activar/desactivar la función de luz ambiental.
- Cuando se desactiva la función de luz ambiental, otros parámetros no podrán ser ajustados.

**Ajuste de luz ambiental**

- Los usuarios pueden ajustar el brillo ambiental tocando y/o deslizando en la barra de la luz ambiental.

**Seguimiento de modo de conducción**

- Cuando esta función es activada, el color de la luz ambiental y ritmo cambiará de acuerdo al modo de conducción. Los usuarios pueden establecer el color de luz ambiental y ritmo para cada modo de conducción en la interfaz 4 + X.

**Modo de ritmo musical**

- Si se activa el modo de ritmo musical, la luz ambiental cambiará con el ritmo de música que ese esté reproduciendo.

**Color de luz ambiental**

- Los usuarios pueden seleccionar la luz ambiental deslizado o seleccionado en la barra de color.

**Ajustes de luz ambiental**

Ingrese a la interfaz AVNT “Mi vehículo → Luz ambiental → Seguimiento de luz ambiental” y presione el interruptor  para activarla o desactivarla.

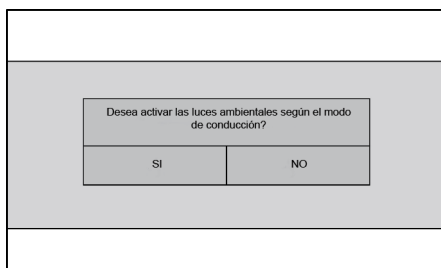

- Después de la función de seguimiento de conducción es desactivada, si los usuarios ajustan el ritmo o color de luz ambiental en la interface 4 + X, una ventana emergente le recordará al usuario "Active el modo de seguimiento de modo conducción para habilitar esta función".
- Después de activar la función de seguimiento del modo de conducción, el usuario puede personalizar el color de ambiente y cambio de ritmo al modo de conducción.
- Cuando el usuario aumenta la temperatura del aire acondicionado, la luz ambiental en el tablero de instrumentos se resaltarán con la lectura por 2 segundos, después volverá al estado original. Cuando el usuario disminuye la temperatura del aire acondicionado, la luz en el tablero de instrumentos se resaltarán por 2 segundos en color azul, después volverá al estado original.

### Palanca/Interruptor del limpiaparabrisas

Modo Auto

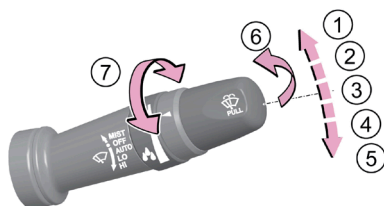

OMA55-0080

Modo INT

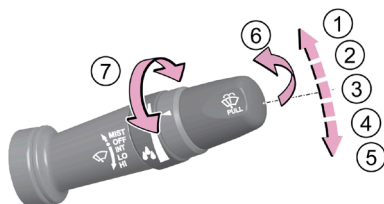

OMA55-0081

Cuando el interruptor de ignición está en la posición "Encendido" (ON), el interruptor del limpiaparabrisas puede ser operado como se describe a continuación:

1. MIST (Niebla): Barrido continuo
2. OFF: Desactivación del limpiaparabrisas
3. AUTO: Operación automática de los limpiadores (si así está equipado)
  - INT: Operación intermitente de los limpiadores (si así está equipado)
4. LO: Operación a baja velocidad
5. HI: Operación a alta velocidad
6. Activación el sistema del lavaparabrisas
7. Perilla de ajuste:
  - Ajuste de sensibilidad de la operación automática (AUTO, si así está equipado)
  - Ajuste de intervalo de operación intermitente (INT, si así está equipado)

---

### **MIST: Limpieza continua**

- Cuando el interruptor de los limpiadores es colocado en la posición ① MIST (Niebla), comenzará a limpiar de forma continua.
- Si se libera la palanca de los limpiadores, esta regresará automáticamente a la posición ② Apagado (OFF).

### **OFF : Limpiadores apagados**

- Si el interruptor de los limpiadores es colocado en la posición ② OFF (Apagado).

### **AUTO: Operación automática (si así está equipado)**

- Si el interruptor de los limpiadores es colocado en la posición ③ AUTO, activará la operación automática, y el sistema de los limpiadores ajustará la velocidad a la cantidad de precipitación de agua y la velocidad del vehículo en tiempo real.
- Esta función puede activarse o desactivarse a través del sistema de infotainment "Configuración del vehículo → Accesorios → Función de limpiaparabrisas automático". Cuando esta función es desactivada, cuando coloca el interruptor de los limpiadores es colocado en la posición AUTO, será el equivalente a la posición INT.
- Para ajustar la sensibilidad gire la perilla de ajuste ⑦ hacia arriba o abajo.

### **⚠ PRECAUCIÓN**

- Si se muestra en el mensaje "Fallo del sensor, por favor controle manualmente el limpiaparabrisas", por seguridad, usted debe controlar los limpiadores de forma manual y acudir a su Distribuidor Autorizado para una inspección.
- Antes de activar la operación automática en invierno, por favor revise si la hoja de la pluma se encuentra congelada.



**⚠ PRECAUCIÓN**

- Se recomienda desactivar la operación automática de los limpiadores cuando lave el vehículo, en ambientes polvosos y sin lluvia para evitar para evitar una activación no intencional de los limpiadores, que podría provocar daños o lesiones personales.
- La operación automática de los limpiadores es una asistencia, el conductor es responsable de operarlos cuando sea necesario, para mantener la seguridad de acuerdo a las condiciones de conducción.

**INT: Operación intermitente (si así está equipado)**

- Si coloca el interruptor de los limpiadores en la posición ③ INT, el limpiaparabrisas comenzará con la operación intermitente.
- Para vehículos equipados con operación automática de los limpiadores, esta función puede activarse o desactivarse a través del sistema de infotainment "Configuración del vehículo → Accesorios → Función de limpiaparabrisas automático".
- Para ajustar la operación intermitente gire la perilla de ajuste ⑦, hacia arriba o abajo.

**LO: Operación a baja velocidad**

- Al mover el interruptor de los limpiadores a la Posición ④ LO. El limpiaparabrisas realizará la limpieza a una baja velocidad.

**HI: Operación a alta velocidad**

- Al mover el interruptor de los limpiadores a la Posición ⑤ HI. El limpiaparabrisas realizará la limpieza a una alta velocidad.

**Encender el sistema lavaparabrisas**

- Tire la palanca/interruptor de los limpiadores hacia atrás (hacia la parte posterior del vehículo) hasta la posición ⑥, el sistema de lavaparabrisas comenzará a rociar agua, y posteriormente el limpiaparabrisas delantero retirará el agua.
- Si libera la palanca/interruptor de los limpiadores a su posición original, el sistema de lavaparabrisas delantero se apagará y el limpiaparabrisas continuará funcionando y se detendrá después de 6 segundos aproximadamente.
- El limpiaparabrisas se activará una última vez después de 6 segundos para eliminar cualquier residuo en el cristal.

**Mantenimiento de limpiaparabrisas**

- Si usted mueve el interruptor de los limpiadores a la posición MIST y la libera dentro de los 10 segundos posteriores a cambiar el interruptor de ignición a la posición "Apagado" (OFF), los limpiadores se moverán a la posición mas alta y se detendrán.

## Parabrisas

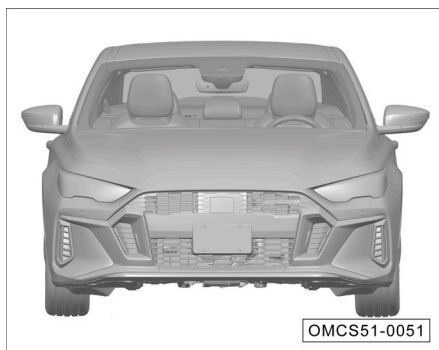

### Vidrio del parabrisas

El parabrisas delantero utiliza el vidrio laminado, que puede reducir eficientemente la gravedad de lesiones resultantes de accidentes.

#### **⚠ ADVERTENCIA**

- Por favor mantenga la superficie del vidrio limpia en todo momento.
- Por favor pegue los documentos/engomados necesarios de acuerdo con las leyes de tránsito locales. Por favor no pegue papeles o cuelgue objetos sobre la superficie del vidrio de limpiaparabrisas delantero, de lo contrario, la visión delantera se verá obstruida, lo que puede provocar accidentes de tráfico.

## Retrovisores

### Espejo retrovisor interior

*Retrovisor interior antideslumbrante automático (si así está equipado)*

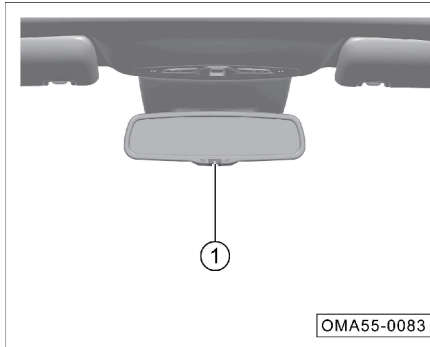

El espejo retrovisor interior antideslumbrante automático monitorea la luz ambiental al frente y detrás del vehículo, a través del sensor de luz, y reduce el brillo o destello del reflejo del espejo, optimizando la visualización del mismo.

- Cuando coloca el interruptor de ignición en la posición "Encendido" (ON), la función antideslumbrante automática y luz indicadora correspondiente se encenderán. Presione el interruptor ① para desactivar o activar manualmente esta función. Cuando esta función es desactivada, la luz indicadora se apagará.

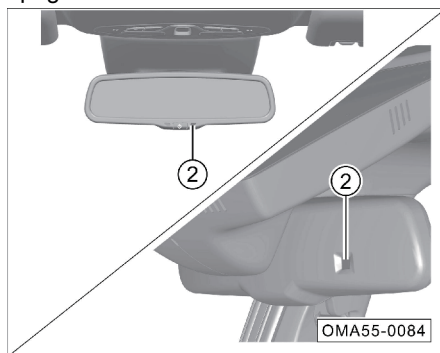

### ⚠ PRECAUCIÓN

Para asegurar una operación normal, no cubra el sensor ②.

**NOTA:** Si la temperatura interior es baja, la función antideslumbrante puede tomar mas tiempo para reducir el brillo.

#### *Retrovisor interior antideslumbrante manual*

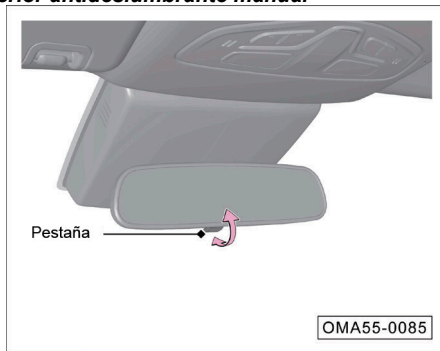

Para los vehículos con espejo retrovisor interior antideslumbrante manual, puede ajustar manualmente el espejo retrovisor interior para reducir la luz reflejada y hacer que la visión trasera esté en la condición de observación óptima.

- Si la pestaña está en la posición normal, tire de la pestaña hacia atrás, para que la luz reflejada se disminuye, con el fin de lograr la función antirreflejos.
- Tire de la pestaña hacia atrás de nuevo para lograr el ángulo de visión trasera normal.

## Espejos retrovisores exteriores

**⚠ ADVERTENCIA**

Aunque el espejo retrovisor curvado (convexo y esférico) puede ampliar la visión, los objetos reflejados son de menor tamaño y se encuentran más alejados a lo que en realidad están. Por lo tanto, al cambiar el carril, nunca juzgue la distancia con los vehículos que circulan detrás sólo por la imagen reflejada, de lo contrario podrían ocurrir accidentes por un juicio incorrecto.

**NOTA:** Por favor, acuda a su Distribuidor Autorizado para mantenimiento, en caso de que los espejos retrovisores exteriores no funcionen adecuadamente.

## Ajuste electrónico de los espejos exteriores

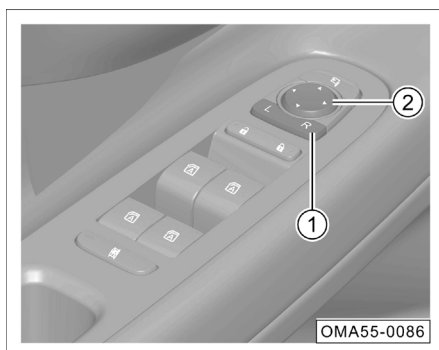

- Presione el extremo “L” o “R” del interruptor ① de selección de los espejos retrovisores exteriores (para seleccionar el espejo retrovisor exterior izquierdo o derecho).
- Presione el interruptor ② de ajuste de los espejos retrovisores exteriores hacia arriba, abajo, la izquierda y la derecha. Regule el espejo retrovisor exterior seleccionado al ángulo de visión adecuado.
- Una vez ajustado el espejo retrovisor exterior, recupere el interruptor ① de selección de los espejos retrovisores exteriores al estado nivelado.

## Plegado eléctrico (si así está equipado)



- Presione el interruptor ③ de plegado eléctrico de los espejos retrovisores exteriores para que se plieguen eléctricamente.
- Presione el interruptor ③ de plegado eléctrico de los espejos retrovisores exteriores nuevamente para que se desplieguen eléctricamente.

#### **Plegado automático (si así está equipado)**

- Los retrovisores exteriores se plegarán automáticamente si bloquea el vehículo desde el exterior.
- Los retrovisores exteriores se desplegarán automáticamente si desbloquea el vehículo desde el exterior.

**NOTA:** Para configurar esta función, en el sistema de audio acceda a “Configuración del vehículo → Accesorios → Plegado automático de los espejos exteriores”.

### **⚠ ADVERTENCIA**

- Si no cuenta con la característica de plegado eléctrico de los espejos retrovisores exteriores o si esta falla, puede plegarlos y desplegarlos manualmente. Cuando se restauran manualmente, se escuchará un sonido de clic.
- Tenga cuidado al plegar los espejos exteriores evitando que los dedos queden atrapados por los espejos y sus bases.

#### **Espejos retrovisores exteriores con inclinación en reversa (si así está equipado)**

Esta función inclina los espejos retrovisores exteriores a cierto ángulo automáticamente al conducir en reversa, para que el conductor pueda observar la situación al exterior.

##### ***Memoria de la posición de inclinación de los espejos retrovisores exteriores:***

- Coloque el interruptor de ignición en la posición “Encendido” (ON), en el sistema de infotainment “Configuración → Accesorios → Otros accesorios”, y presione el botón de configuración de la función de inclinación en reversa.
- Ajuste los retrovisores exteriores de ambos lados a la posición de reversa adecuada para usted. Después del ajuste, seleccione “OK”, y esta será la posición de los espejos retrovisores exteriores.

##### ***Activación de la función “Inclinación en reversa”***

- Coloque el interruptor de ignición en la posición “Encendido” (ON), en el sistema de infotainment “Configuración → Accesorios → Otros accesorios”, y active la función “Inclinación en reversa”.
- Presione el pedal de freno y cambie la transmisión a la posición “R” (Reversa).
- Los espejos retrovisores externos a ambos lados del vehículo bajarán de forma automática a las posiciones configuradas.

**NOTA:** Si la transmisión es cambiada fuera de “R” (Reversa), la velocidad del

vehículo excede los 5 km/h, o se coloca el interruptor de ignición en la posición de “Apagado”/“Accesorios” (OFF/ACC), o si la función de inclinación reversa se encuentra apagada, el espejo automáticamente regresará a la posición original antes de la inclinación.

### Función de desempañamiento (si así está equipado)

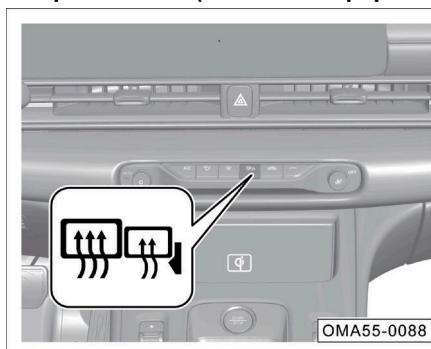

- Si se presiona el interruptor , la luz indicadora en el del botón se encenderá y la función de desempañamiento se activará para eliminar cualquier empañamiento o congelamiento en la superficie en los espejos retrovisores exteriores y ventana trasera.
- Después de 15 minutos, esta función se desactivará automáticamente, o puede desactivar esta función manualmente si presiona el interruptor nuevamente, al desactivar esta función, el indicador del botón se apagará.

### PRECAUCIÓN

- Si aún existe empañamiento después de la desactivación automática del sistema, sólo vuelva a presionar el interruptor .
- No mantenga activa la función de desempañamiento por largos periodos de tiempo, de lo contrario podría dañar el elemento calefactor por sobrecalentamiento.
- Si la función de desempañamiento no es necesaria, por favor desactívela para evitar desgastar la energía de la batería.

### Visera para sol

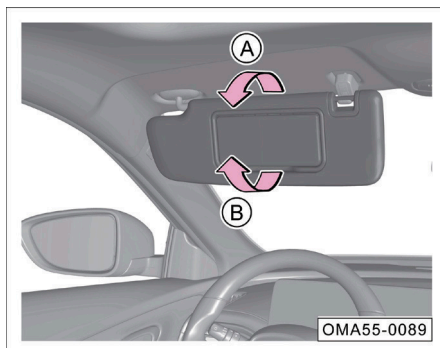

- Para bloquear la luz solar que entra por el parabrisas, baje la visera para sol del conductor o del pasajero delantero hacia abajo siguiendo la flecha A.
- Si se necesita utilizar el espejo de vanidad, baje la visera para sol, abra la cubierta del espejo siguiendo la flecha B, la luz del espejo de vanidad (si así está equipado) se enciende automáticamente.

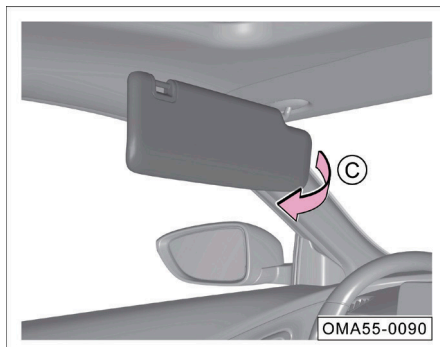

- Después de bajar la visera para sol del lado del conductor o pasajero delantero, desengánchelo y muévelo en la dirección de la flecha C para bloquear la luz solar que provenga de la ventana lateral.

**NOTA:** Cuando el interruptor de ignición se encuentre en la posición “Apagado” (OFF) o unos minutos después de bloquear el vehículo, la luz del espejo de cortesía (si así está equipado) se apagará automáticamente.

## ASIENTOS Y COMPARTIMIENTOS DE ALMACENAMIENTO

### Cabeceras

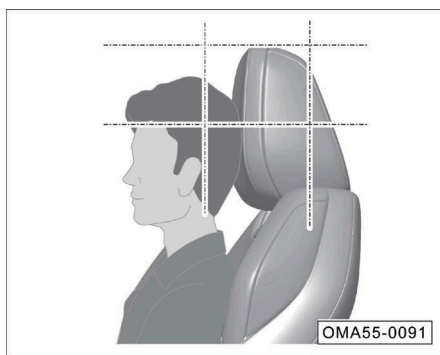

Un ajuste correcto de las cabeceras es indispensable para proteger a los ocupantes y reducir el riesgo de lesiones en caso de accidentes.

El conductor y todos los pasajeros deben ajustar sus cabeceras a la posición adecuada (como lo muestra la imagen) según su persona.

**⚠ ADVERTENCIA**

Para reducir el riesgo de lesiones y muerte resultante de accidentes, se deben cumplir estrictamente los siguientes puntos:

- No ajuste la cabecera con el vehículo en movimiento.
- La cabecera debe ser colocada en la posición de instalación. En caso de encontrarse con accidentes, será extremadamente fácil de lesionar gravemente al conductor y los ocupantes al conducir con las cabecezas desmontadas o incorrectamente instalados.

**Ajuste de altura de las cabecezas de los asientos delanteros**

- Bajar: Mantenga presionado el botón de bloqueo ① y baje la cabecera hasta la posición deseada.
- Levantar: Levante la cabecera directamente a la posición deseada.

**NOTA:** El método para ajuste de la cabecera en otros asientos es el mismo.

**Asientos delanteros**

**NOTA:** Para medir la profundidad del asiento correctamente, asegúrese de ajustar el asiento a medio trayecto horizontal y el respaldo a una inclinación de aproximadamente 25°.

**⚠ ADVERTENCIA**

- No coloque objetos debajo de los asientos delanteros, estos objetos pueden quedar atascados entre los asientos y las correderas del asiento e impedir el bloqueo de la posición del asiento.
- No ajuste los asientos cuando el vehículo se encuentra en movimiento, puede provocar accidentes. Por favor ajuste los asientos sólo cuando el vehículo se encuentre detenido.
- Nunca deje a niños sin supervisión al interior del vehículo, los controles de ajuste eléctrico se mantiene activo aún cuando el interruptor de ignición está en la posición "Apagado" (OFF), los niños podrían operar los interruptores de ajuste del asiento y provocar el accidente.

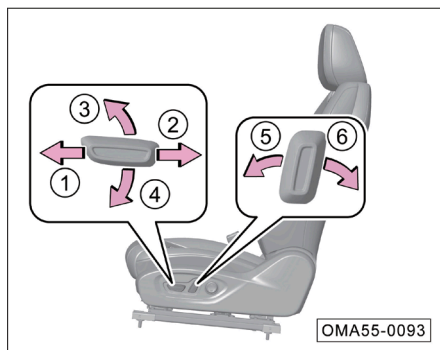

**Asiento eléctrico (si así está equipado)****Ajuste del asiento hacia adelante y atrás:**

- Empuje el interruptor en dirección de la flecha ① o ②, para deslizar los asientos hacia delante o hacia atrás.

**Ajuste ascendente y descendente del asiento:**

- Mueva el interruptor en dirección de la flecha ③ o ④, para levantar o bajar los asientos.

**Ajuste hacia adelante y atrás del respaldo:**

- Mueva el interruptor en dirección de la flecha ⑤ o ⑥, para ajustar el respaldo del asiento hacia delante o hacia atrás.

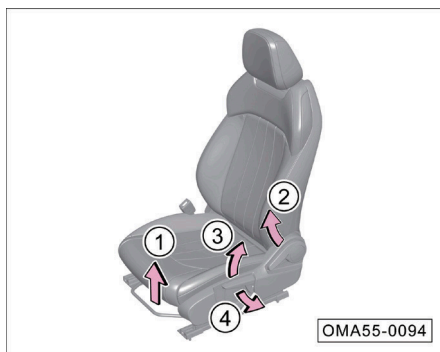
**Asiento de ajuste manual (si así está equipado)****Ajuste del asiento hacia adelante y atrás:**

- Tire de la palanca de ajuste en dirección de la flecha ① para deslizar el asiento hacia adelante o atrás. Libere la palanca de ajuste y deslice el asiento hacia atrás o adelante ligeramente hasta que este se encuentre firmemente bloqueado.

**Ajuste hacia adelante y atrás del respaldo:**

- Tire de la palanca de ajuste en dirección de la flecha ② para ajustar el respaldo a la posición deseada, y luego libere la palanca de ajuste.

**Ajuste ascendente y descendente del asiento:**

- Tire de la palanca de ajuste en dirección de la flecha ③ o ④, para levantar o bajar el asiento.

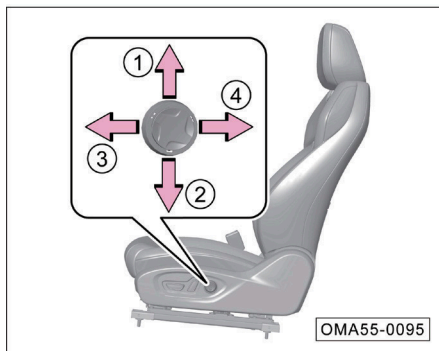
**Ajuste de apoyo lumbar del asiento del conductor en 4 vías (si así está equipado)**

Presione el interruptor en la dirección de la flecha ①, flecha ②, flecha ③ y flecha ④ para desplazar el soporte hacia arriba, hacia abajo, o hacia delante y hacia atrás.

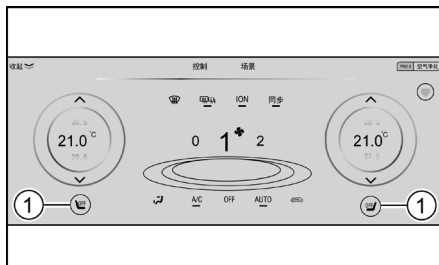
**Asientos calefactables (si así está equipado)**

- Coloque el interruptor de ignición en la posición "Encendido" (ON).
- Cambie el sistema de infotainment a la interfaz de aire acondicionado, y presione el interruptor o en pantalla para activar, seleccionar el siguiente nivel o apagar el calefactor.

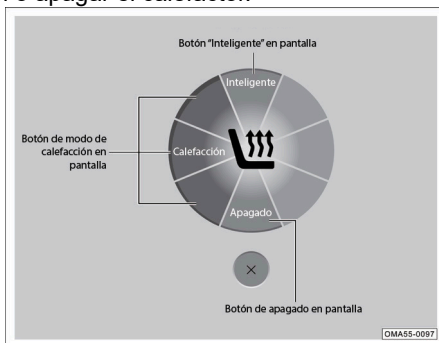

- Presione en el botón de modo de calefacción en pantalla para encender el calefactor del asiento.
- Presione el botón “Inteligente” en pantalla para encender la función de calefacción inteligente que ajustará el modo de calefacción según la temperatura actual.
- Presione el botón de apagado en pantalla para apagar el calefactor de asiento.

La calefacción de los asientos cuenta con 3 diferentes niveles de temperaturas, donde la 3ra posición es el ajuste de temperatura más alto, seguido de la 2da posición y la 1ra posición el ajuste de temperatura más bajo.

Si se presiona cualquier botón en pantalla durante la operación automática de calefacción de asiento, ésta se desactivará.

**NOTA:**

- No existe botón físico para la calefacción de los asientos, ni pantalla específica en el sistema de infotainment. Usted debe seleccionar la pantalla del aire acondicionado, en las esquinas inferiores izquierda y derecha de la pantalla para su ajuste.
- La función puede ser controlada a través de voz (si así está equipado) o de la aplicación (si así está disponible).

**⚠ ADVERTENCIA**

Si usted es muy sensible a los cambios de temperatura del asiento calefactado, no utilice la función de calefacción del asiento para evitar posibles quemaduras.

**⚠ PRECAUCIÓN**

- Para evitar daños a los componentes eléctricos en los asientos, no se arrodele en los asientos, ni ejerza presión/fuerza en algún punto del cojín o respaldo del asiento.
- Si no percibe un cambio en la temperatura del asiento por un largo periodo del tiempo, o si percibe un alta temperatura inmediatamente después de activar el calefactor, por favor, apague la función inmediatamente y acuda a su Distribuidor Autorizado para inspección.

**Acceso/Salida fácil para el conductor (si así está equipado)**

Esta función se puede activar o desactivar a través del sistema infotainment en “Configuración del vehículo → Asiento & A/C → Asiento → Acceso/Salida fácil”. Cuando esta función está activada:

- Cuando el interruptor de ignición está en la posición “Apagado” (OFF) y la puerta del conductor se abre, el asiento del conductor se retraerá a una posición mas conveniente para la entrada o salida del conductor.
- Cuando el interruptor de ignición es colocado en la posición “Encendido” (ON), el asiento regresará a la posición original.

**⚠ PRECAUCIÓN**

Si se modifica la posición del asiento después de la retracción del asiento a la posición de acceso/salida fácil, éste no se moverá cuando ingrese al vehículo y coloque el interruptor de ignición en la posición “Encendido” (ON).

**Memoria asociada / Función de recuperación de la cuenta en la aplicación (si así está equipado)**

Distintos conductores pueden obtener automáticamente las posiciones de asiento y espejos exteriores asociadas a su cuenta, ingresando a la aplicación para adaptarse a los hábitos de conducción.

**1. Memoria asociada a la cuenta**

Después de ingresar la cuenta, el usuario puede ajustar manualmente el asiento y/o espejos exteriores, en el sistema de infotainment aparecerá una ventana emergente para almacenar la posición de asiento y espejos actual en la cuenta correspondiente.

**2. Recuperación de memoria**

Cuando el usuario ingresa a su cuenta, el asiento y el espejo exterior se ajustarán a la posición de memoria correspondiente a su cuenta.

Cuando el usuario selecciona el botón de recuperación de memoria en la ventana emergente, el asiento y espejos exteriores se ajustarán automáticamente a la posición memorizada en esta cuenta.

**Modo siesta (si así está equipado)**

Cuando el interruptor de ignición es colocado en la posición “Encendido” (ON) y la transmisión en la posición “P” (Estacionamiento), el conductor puede ajustar y guardar una posición de modo siesta a través del “Menú desplegable → Modo siesta”, y tener un momento de relajación y descanso.

- Cuando ingrese al modo siesta por primera vez, es necesario ajustar y almacenar la posición del modo siesta. Después de ajustar la posición de asiento, seleccione “Almacenar posición y habilitar función” para mantener el modo siesta.
- Cuando se ha almacenado una posición en modo siesta e ingrese a este modo, puede seleccionar “Habilitar” para ingresar al modo siesta o “Cancelar” para salir del modo siesta y regresar a la posición original.
- Después de ingresar al modo siesta, si reajusta la posición del asiento, una ventana emergente se visualizará para “Almacenar” la nueva posición o para “Desactivar”.
- Cuando el modo siesta cuenta con una memoria, si el usuario cambia la transmisión fuera de la posición “P” (Estacionamiento), se saldrá del modo siesta y el asiento no se moverá. Al colocar el interruptor de ignición en la posición “Accesorios”/“Apagado” (ACC/OFF), el usuario puede salir del modo siesta a través de voz, o seleccionando “Salir” en el sistema de infotainment. Al salir de modo siesta, el asiento regresa a la posición previa.

**⚠ PRECAUCIÓN**

- Cuando el sistema está en modo siesta: Si cualquier motor del asiento se encuentra en movimiento al seleccionar "Almacenar posición y habilitar función", el sistema ignorará esta instrucción, saldrá del estado de almacenamiento de posición, y realizará la acción de recuperación del modo.
- Cuando el sistema está en modo siesta: Si cualquier motor del asiento se encuentra en movimiento al seleccionar "Almacenar posición", el sistema ignorará esta instrucción y se mantendrá en modo siesta.

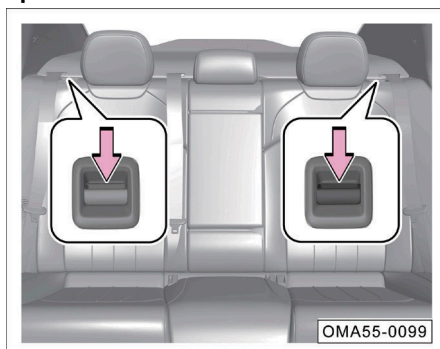
**Asientos traseros****Plegado del respaldo de los asientos traseros**

- Plegado: Presione el interruptor en la dirección de la flecha para liberar y plegar el respaldo de los asientos traseros.
- Despliegue: Presione el respaldo hacia atrás, hasta que esté correctamente bloqueado.

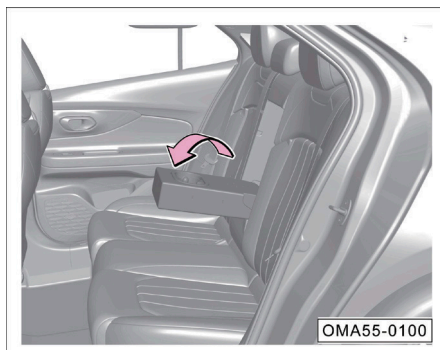
**Descansabrazos central de la fila trasera**

- Baje el descansabrazos central hacia el frente.

**NOTA:** El descansabrazos central no es para sentarse, si se necesita usar el asiento central trasero, el descansabrazos debe ser almacenado.

## Compartimientos de almacenamiento

### Compartimiento de almacenamiento del panel de la puerta

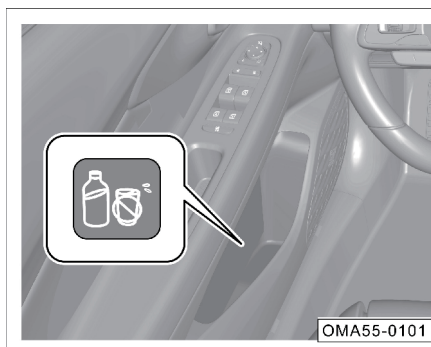

Se posible colocar botellas, mapas y otros artículos.

### Compartimiento de almacenamiento frontal del tablero

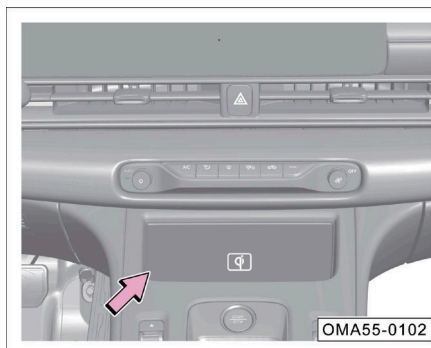

- Puede colocar objetos pequeños aquí.

**NOTA:** Para modelos equipados con superficie de carga inalámbrica, esta área es utilizada para cargar dispositivos móviles compatibles, por lo que debe asegurarse de desactivar la función de la superficie de carga inalámbrica antes de colocar artículos en este.

### Compartimiento de almacenamiento en la parte inferior del tablero

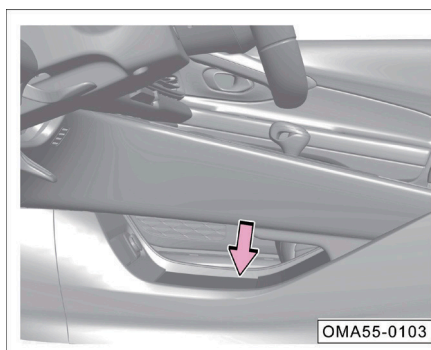

- Para colocar libros, tabletas, etc.

### Portavasos

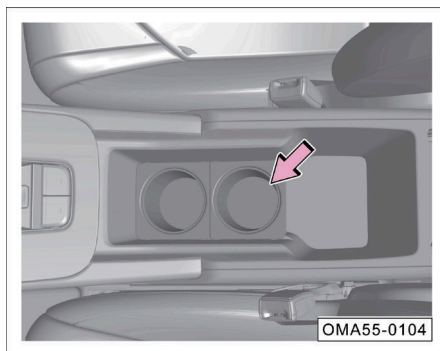

- Portavasos delantero: Para colocar botellas, termos, etc.

**NOTA:** Asegúrese que los portavasos delanteros y objetos colocados sobre este están correctamente asentados y estables, para evitar cualquier derramamiento sobre la consola o transmisor y prevenir daños a la electrónica del vehículo.

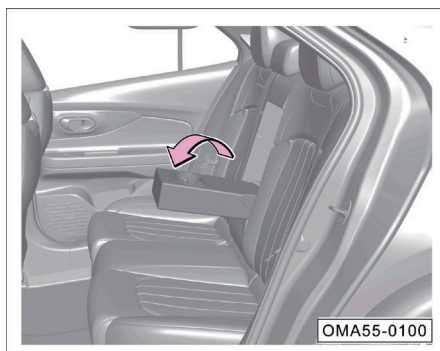

- Portavasos trasero (si así está equipado): Baje el descansabrazos central hacia el frente para poder colocar botellas o envases en el portavasos.

### **⚠ ADVERTENCIA**

No coloque bebidas calientes en los portavasos, las bebidas calientes pueden salpicarle durante la conducción y provocar quemaduras al conductor o los pasajeros

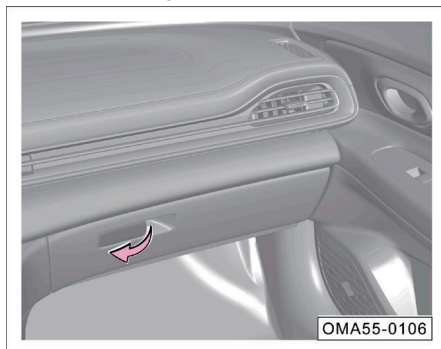
**Guantera en el lado del pasajero delantero**

- Tire de la manija para abrir la guantera, coloque los artículos que desee guardar.
- Empuje la guantera hasta que escuche el "clik" para cerrar.

**⚠ ADVERTENCIA**

Debe cerrar la guantera cuando conduzca el vehículo, de lo contrario los artículos al interior de esta podrían ser disparados en un frenado de emergencia o accidente, y provocar lesiones personales a los ocupantes.

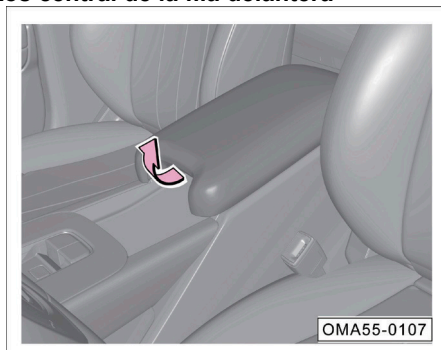
**Descansabrazos central de la fila delantera**

- Tire hacia arriba del descansabrazos central delantero para almacenar artículos como carteras.



## Bolsa de almacenamiento en el respaldo del asiento delantero

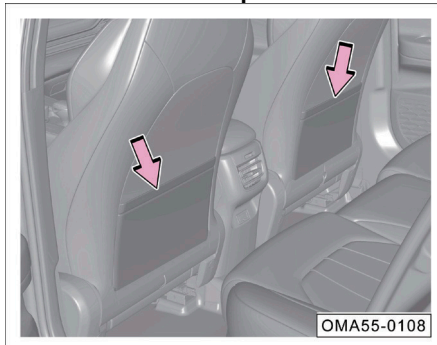

- Tire de las bolsas de almacenamiento para abrirlas y almacenar revistas, paraguas plegables u otros objetos en su interior.

## Recordatorio de batería baja

### Descripción de función:

El vehículo monitorea la condición de la batería constantemente. Cuando se detecta una batería baja, existirá un riesgo de pérdida de energía en el vehículo. Se le recordará a los usuarios, a través de la pantalla táctil, el módulo de instrumentos, aplicación (si así aplica) y/o SMS (si así aplica), encender el motor para cargar la batería, para mejorar el rendimiento de arranque del vehículo y extender la vida útil de la batería.

### NOTA:

- El recordatorio de batería baja, solo le recordará un estado bajo de la batería, no que ésta se encuentre dañada.
- La función de recordatorio de batería baja no evita que el vehículo se quede sin carga, se requiere que el usuario encienda el motor y cargue la batería en cuanto sea posible.
- El uso de baterías no compatibles o un desensamblable y/o modificaciones no autorizadas del equipo eléctrico del vehículo puede provocar el encendido o falla del recordatorio de batería baja.

### Información que debe saber:

Cuando el motor no es encendido, debido a una inhabilidad de carga, el uso de equipo eléctrico (como el radio, luces, etc.) consumirá la batería directamente, la energía de la batería se reduce rápidamente. Si se requiere del equipo eléctrico del vehículo por un largo periodo de tiempo, se debe encender el motor.

Para conducción en distancias cortas, debido a la poca carga de la batería, se recomienda que mantenga el motor encendido por un poco mas de tiempo.

Si se mantiene estacionado al vehículo por un largo periodo de tiempo, encienda el motor del vehículo regularmente y manténgalo encendido por un periodo de tiempo para cargar la batería.

## Puerto USB / Toma de corriente

### Toma de corriente delantero



- Con el interruptor de ignición en la posición de “Accesorios” (ACC) o “Encendidos” (ON), después de abrir la cubierta de la toma de corriente, puede conectar un dispositivo de carga.

**NOTA:** Son compatibles dispositivos de 12V o 120W o menores.

### Puerto USB delantero

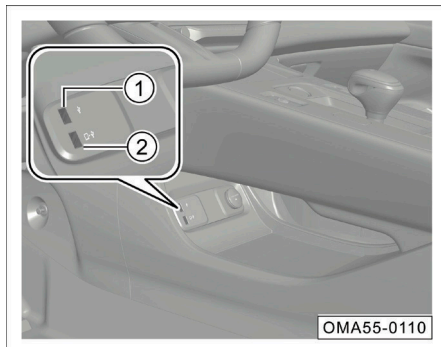

- Con el interruptor de ignición en la posición de “Accesorios” (ACC) o “Encendidos” (ON), es posible conectar un dispositivo de carga de forma directa para su uso.

**NOTA:**

- Interface USB1 soporta carga y reproducción de medios.
- Interface USB2 soporta carga, reproducción de medios y funciones OTG.

**Puerto USB trasero (si así está equipado)**

- Con el interruptor de ignición en la posición de “Accesorios” (ACC) o “Encendidos” (ON), es posible conectar un dispositivo de carga de forma directa para su uso.

**NOTA:** El puerto USB trasero es sólo para carga.

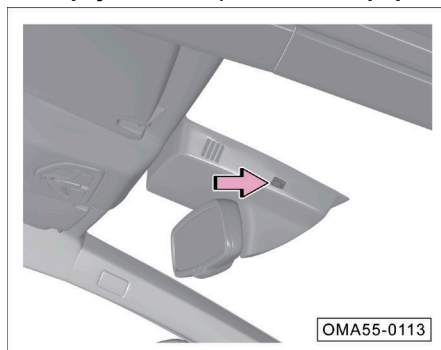
**Puerto USB en el espejo interior (si así está equipado)**

- Con el interruptor de ignición en la posición de “Accesorios” (ACC) o “Encendidos” (ON), es posible conectar un dispositivo de carga de forma directa para su uso.

**NOTA:** Este puerto USB en el espejo interior es utilizado para suministrar energía a dispositivos como cámaras o grabación.

**⚠ ADVERTENCIA**

- Nunca utilice una toma de corriente o puerto de carga cuando el vehículo se encuentre desatendido, podría provocar un incendio.
- No permita que niños utilicen los puertos USB o tomacorriente.
- No utilice dispositivos con potencia demasiado alta.

**⚠ PRECAUCIÓN**

- Para evitar daños al sistema eléctrico del vehículo, nunca conecte dispositivos de generación de energía en el tomacorrientes.
- Sólo utilice equipo eléctrico que cumplan con las regulaciones y compatibilidad electromagnética de su localidad.
- Antes de encender o apagar el vehículo, siempre desconecte cualquier dispositivo en la toma de corriente para evitar daño al equipamiento eléctrico debido a las fluctuaciones del voltaje.

**Superficie de carga inalámbrica (si así está equipado)**

La superficie de carga inalámbrica utiliza inducción electromagnética para realizar la carga de dispositivos móviles compatibles sin la necesidad de cables.

**⚠ PRECAUCIÓN**

La superficie de carga inalámbrica es sólo compatible con dispositivos móviles certificados y compatibles con Qi. El fabricante no es responsable en caso de accidentes provocados por dispositivos que no están certificados o compatibles con Qi.

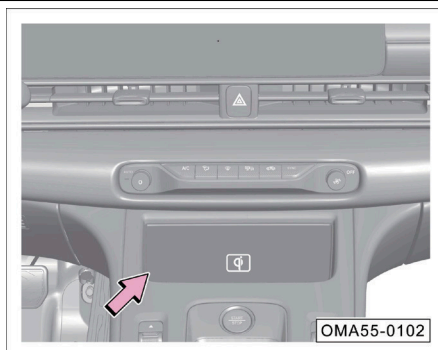

La superficie de carga inalámbrica se encuentra en el compartimiento de almacenamiento al frente del selector de velocidades. Para cargar el dispositivo móvil, por favor alinee la bobina de carga con el logo "Qi" para comenzar con carga.

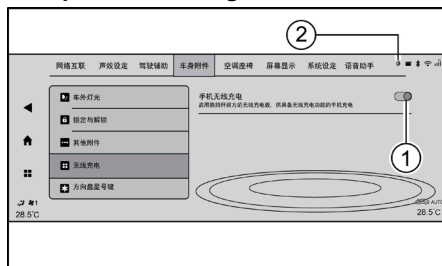
**Interruptor de la superficie de carga inalámbrica**

Cuando el interruptor de ignición está en la posición “Encendido” (ON), en el sistema de infotainment, ingrese a “Configuración del vehículo → Accesorios → Superficie de carga inalámbrica”:

- Haga clic en el interruptor ① para encender o apagar la superficie de carga inalámbrica del teléfono móvil.
- La superficie de carga inalámbrica se encuentra encendida por defecto.

**NOTA:** Cuando la superficie de carga inalámbrica está encendida, la posición ② de la pantalla mostrará los símbolos, y el estado del símbolo se cambiará de acuerdo con el uso del sistema de carga inalámbrica del teléfono móvil.

### Estado de símbolo

Signo	Color	Estado	Nota
Ⓚ	Blanco	Espera	La superficie de carga inalámbrica se encuentra activa, por favor utilice un dispositivo móvil certificado para Qi
Ⓚ	Verde	Cargando / Cargado por completo	—
Ⓚ	Rojo	Falla de carga	Por favor refiérase a la tabla a continuación.

### Falla de la superficie de carga inalámbrica

Causas	Resolución
La temperatura interna de la superficie de carga inalámbrica se está sobrecalentando	La temperatura es demasiado alta, por favor retire el dispositivo e inténtelo de nuevo más tarde
Existen cuerpos metálicos extraños en el área de colocación de la superficie de carga inalámbrica, o el dispositivo no se encuentra correctamente centrado en la superficie de carga inalámbrica.	Existen cuerpos metálicos extraños o el dispositivo no se encuentra colocado correctamente, por favor retire cualquier cuerpo extraño o ajuste la posición del dispositivo móvil.
El voltaje de alimentación de la superficie de carga inalámbrica es demasiado baja o demasiado alta.	El voltaje es anormal, por favor retire el dispositivo móvil e inténtelo de nuevo más tarde.
La potencia de carga que necesita el dispositivo es demasiado grande, o la potencia de carga que está emitiendo la superficie de carga inalámbrica.	La potencia es anormal, por favor retire el dispositivo móvil e inténtelo de nuevo más tarde.
El estado del dispositivo móvil es anormal.	La carga se interrumpe, por favor retire su dispositivo móvil e inténtelo de nuevo más tarde.

**⚠ ADVERTENCIA**

- No coloque ningún artículo entre el dispositivo móvil y la superficie de carga inalámbrica durante la carga. Los artículos no metálicos pueden hacer que el rendimiento de carga se degrade. Los artículos tales como tarjetas magnéticas o tarjetas de chip pueden dañarse. Los objetos metálicos, como las llaves y las monedas, pueden calentarse, lo que puede representar un peligro para la conducción.
- Para colocar objetos metálicos en el área de la superficie de carga, primero apague la función de la superficie de carga inalámbrica a través del menú de la pantalla del sistema infotainment para evitar que el metal que se deslice en el área de carga durante la conducción y se caliente, lo que puede representar un riesgo de seguridad.
- Cuando el conductor no está al interior del vehículo, por favor, no coloque el teléfono celular cargando en el vehículo, para evitar los riesgos potenciales de seguridad.
- Cuando está conduciendo, no se distraiga revisando constantemente vea la situación de carga del dispositivo móvil, para evitar los riesgos de seguridad innecesarios.

**⚠ PRECAUCIÓN**

- No derrame agua en la zona de carga, para evitar cualquier daño en los componentes eléctricos debido al ingreso de agua en el módulo de la superficie de carga inalámbrica.
- Por favor, no coloque objetos pesados sobre la superficie de carga inalámbrica para evitarle daños.
- Si el producto se encuentra fallando y no puede usarse de forma normal, por favor acuda a su Distribuidor Autorizado para una revisión.
- Si existe algún objeto metálico extraño entre la superficie de carga inalámbrica y el dispositivo compatible, no lo retire con la mano inmediatamente para evitar alguna lesión o quemadura. Primero desactive la superficie de carga inalámbrica y espere a que el objeto metálico se enfríe antes de retirarlo.

**Cajuela**

Para garantizar la estabilidad de manejo del vehículo, al colocar el equipaje, distribuya la carga lo más uniformemente posible y ponga los objetos pesados en la parte delantera de la cajuela tanto como sea posible.

**⚠ ADVERTENCIA**

- Al transportar cargas pesadas, el centro de gravedad del vehículo se cambiará, si los objetos pesados en la cajuela se desliza repentinamente, la estabilidad y maniobrabilidad del vehículo se verá afectada.
- Los objetos en la cajuela deben estar correctamente fijado, de lo contrario, en caso de un frenado de emergencia, los objetos a granel pueden deslizarse hacia adelante y pueden dañar al conductor.

**⚠ ADVERTENCIA**

- ¡NUNCA coloque en la cajuela los objetos peligrosos, frágiles e inflamables y explosivos!

**Volumen del área de carga**

- Puede estar equipado con un triángulo de advertencia en la cajuela.

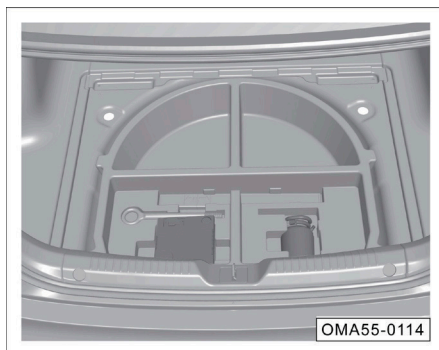
**Modelos equipados con kit de reparación de llantas (si así está equipado)**

- Puede estar equipado con una bomba de aire, sellador de llanta, gancho de arrastre y triángulo de advertencia debajo del piso de la cajuela.

**Modelos equipados con llanta de refacción (si así está equipado)**

- Las herramientas y llanta de refacción pueden encontrarse debajo del piso de la cajuela.

## Accesorios y modificaciones

Etiquetas y letreros con datos e información importante del uso de su vehículo pueden encontrarse adheridas en la tapa del depósito de combustible, seguros del cofre y otros componentes del vehículo. No retire o dañe estas etiquetas y letreros, y siempre mantenga su información y datos legibles.

El vehículo está diseñado con lo último en tecnologías para proporcionar una seguridad activa y pasiva. Por lo cual, para mantener las características de su vehículo, por favor asegúrese de consultar a su Distribuidor Autorizado antes de instalar accesorios o reemplazar alguna parte.

Se recomienda el uso de accesorios y partes aprobadas por el fabricante. Otros accesorios pueden invalidar la garantía de su vehículo.

### ADVERTENCIA

La instalación de accesorios inadecuados o la modificación del vehículo puede afectar la estabilidad de manejo u otros desempeños del vehículo, y puede causar lesiones graves e incluso muertes.

Para instalar un teléfono, dispositivo de alarma, sistema de audio/video, asegúrese que estos no interfieran con la unidad de control electrónica de elementos como el sistema de frenos antibloqueo (ABS) o el sistema de monitoreo de presión de llantas (TPMS) del vehículo.

Antes de instalar los accesorios, por favor verifique que:

1. Asegúrese que los accesorios no atenúen los faros, y tampoco afecte la operación normal y el rendimiento del vehículo.
2. En el vehículo con bolsa de aire de cortina lateral, no instale accesorios en la columna B y en las ventanas traseras. La instalación de accesorios en estas áreas obstaculizará el funcionamiento normal de la bolsa de aire.

**NOTA:** Al agregar accesorios no originales (tal como cabeceras, cubierta del asiento, almohadillas para los pies, colchonetas de protección solar, etc.), pueden tener condiciones que no cumplen con los estándares nacionales e incluso pueden emitir olores anormales, afectando la calidad del aire en el interior. Se recomienda elegir y utilizar productos originales, de excelente calidad, para asegurar un ambiente de conducción cómodo.

### Modificación del vehículo

El desmontaje de las piezas y partes del vehículo, o el reemplazo de las piezas y partes originales por las piezas y partes que no provengan de Stellantis México, perjudicará seriamente la estabilidad y fiabilidad de manejo del vehículo. Por ejemplo, como lo siguiente:

- La instalación de ruedas y neumáticos de mayor o menor tamaño interferirán en el funcionamiento normal del sistema de frenos antibloqueo (ABS) y de otros sistemas del vehículo.



- La modificación del volante u otros dispositivos de seguridad pueden provocar fallas en el sistema.

### **⚠ ADVERTENCIA**

- Una modificación no apropiada del vehículo o la instalación de accesorios no adecuados conducirá a fallas y causará accidentes muy fácilmente. Se recomienda que utilice siempre los accesorios, las piezas y partes aprobadas por el fabricante, ya que la idoneidad, la confiabilidad y seguridad de los accesorios, las piezas y partes mencionadas anteriormente han sido verificados estrictamente.
- La modificación o el mantenimiento no apropiado del vehículo deteriorará la función protectora del airbag de seguridad, y causará fallas en el sistema, que provocará accidentes fatales. Los accesorios, tales como el portavasos, el porta teléfonos, etc., no deben ser instalados o fijados a la cubierta del módulo de la bolsa de aire, ni dentro de la zona de despliegue de la bolsa de aire.
- La operación o modificación no apropiadas del vehículo (modificación en el motor, el sistema de frenos o componentes que afectan el rendimiento de ruedas o neumáticos) afectará las funciones del sistema de las bolsas de aire, causando accidentes, lesiones graves e incluso muerte.
- No instale las ruedas y los neumáticos que no son reconocidos por la compañía.
- La modificación de la parte delantera del vehículo y del compartimiento del motor puede deteriorar el rendimiento del vehículo para proteger a los peatones, y violar las regulaciones de conducción en carretera.

## **SISTEMA DE AIRE ACONDICIONADO**

### **Descripción general**

El filtro de aire acondicionado puede eliminar el polen y el polvo del exterior que ingresen al sistema de aire acondicionado.

Debe limpiar o reemplazar el filtro del aire acondicionado conforme a lo establecido en su Póliza de Garantía.

Si el vehículo viaja a menudo en zonas con mala calidad del aire, se debe acortar el ciclo de sustitución del filtro de aire acondicionado. El flujo de aire a la salida del aire acondicionado más obstaculizado en comparación con lo habitual, puede ser causado por la obstrucción resultante del filtro demasiado sucio, el cual debe ser limpiado o reemplazado lo antes posible.

### **⚠ ADVERTENCIA**

Cuando el aire en el vehículo está contaminado o sucio, el conductor estará propenso a fatiga, falta de energía, y distracción, que provoca fácilmente accidentes y causar víctimas. Por lo tanto, active el modo de recirculación de aire según se requiera.

**⚠ PRECAUCIÓN**



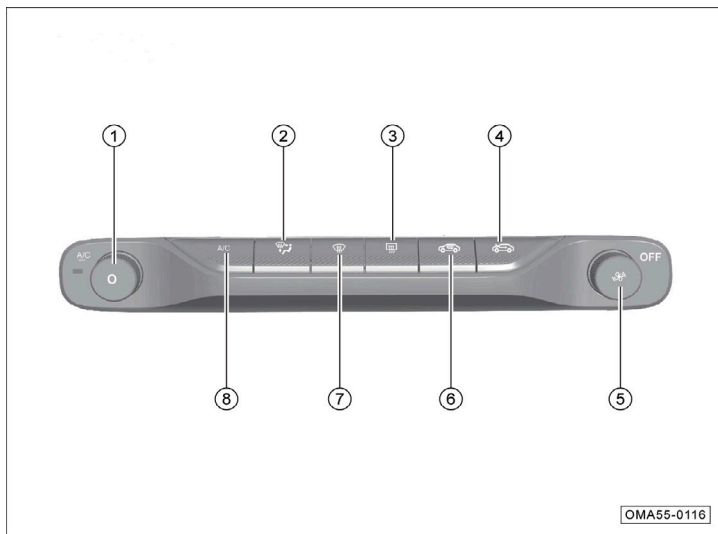

- Si el sistema de aire acondicionado presenta fallas (por ejemplo, no hay refrigeración, olores, etc.), acuda a su Distribuidor Autorizado para mantenimiento.

**NOTA:**

- Puede operar el sistema de aire acondicionado (A/C) con el interruptor de ignición en la posición "Encendido" (ON).
- Cuando el aire acondicionado está encendido, habrá goteo de agua en la parte inferior del vehículo, el estacionamiento por un período prolongado y con el aire acondicionado encendido hará que se acumule agua en la parte inferior del vehículo, esto es normal.
- Limpie la cubiertas de los limpiaparabrisas constantemente y retire cualquier elemento presente (nieve, hojas, hielo, etc.) para evitar obstrucciones en la entrada del aire.
- El sistema de aire acondicionado maximiza su efectividad cerrando las ventanas y el toldo solar. Sin embargo, cuando la temperatura interior del vehículo sea muy alta por exposición larga de sol, se recomienda abrir las ventanas por un corto periodo de tiempo para disipar el calor antes de encender el sistema de aire acondicionado.





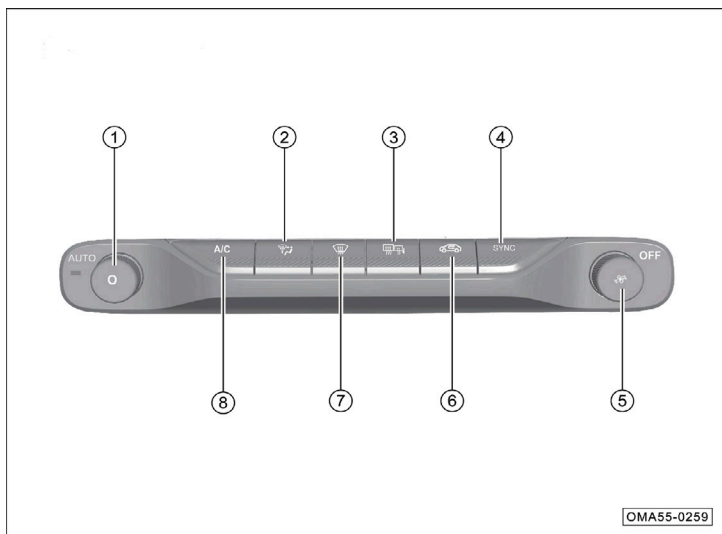

**Sistema de aire acondicionado****Aire acondicionado manual (si así está equipado)**

1. Interruptor de modo de máximo enfriamiento / Perilla de control de temperatura
2. Interruptor del modo de distribución de aire
3. Interruptor de desempañamiento de ventana trasera

4.  Interruptor de modo de aire exterior
5.  Perilla de control del ventilador / Interruptor de apagado (OFF)
6.  Interruptor de modo de recirculación de aire
7.  Interruptor de desempañamiento del parabrisas
8. Interruptor de enfriamiento A/C

### Aire acondicionado automático (si así está equipado)



1.  Interruptor de aire acondicionado (A/C) automático / Perilla de control de temperatura
2.  Interruptor del modo de distribución de aire
3.  Interruptor de desempañamiento de ventana trasera/espejos retrovisores exteriores
4. Interruptor de sincronización de temperaturas (SYNC)
5.  Perilla de control del ventilador / Interruptor de apagado (OFF)
6.  Interruptor de modo de recirculación de aire
7.  Interruptor de desempañamiento del parabrisas
8. Interruptor de enfriamiento A/C

#### NOTA:

- El sistema de aire acondicionado (A/C) puede controlarse seleccionando la pantalla de información del aire acondicionado en el sistema de infotención para activar la pantalla de control del aire acondicionado.
- Algunas funciones específicas del sistema de aire acondicionado son específicas del sistema de infotención en “Configuración del vehículo → Aire Acondicionado y Asientos → Aire acondicionado (A/C)” o “Configuración del vehículo → Ajuste del aire acondicionado → Aire acondicionado (A/C)”.

## Ajuste de temperatura

Gire la perilla en el sentido o en el sentido contrario de las agujas del reloj para aumentar o reducir la temperatura en 0.5°C.

En modo automático (aire acondicionado automático, si así está equipado), cuando se muestre “LO” o “HI”, el sistema mantendrá un flujo de aire alto.

En modo automático (aire acondicionado automático, si así está equipado), para obtener la temperatura interior más satisfactoria al interior, se recomienda ajustar la temperatura a 25.0°C, ajustar, en caso de ser necesario.

## Botón A/C

Presione el interruptor “A/C”. La luz indicadora del interruptor se encenderá y el sistema del aire acondicionado A/C comenzará a enfriar.

Presione el interruptor “A/C” nuevamente. La luz indicadora del interruptor se apagará y el sistema del aire acondicionado A/C detendrá el enfriamiento.

## Modo Automático (aire acondicionado automático, si así está equipado)

Presione el interruptor “AUTO”. La luz indicadora del interruptor se encenderá e ingresará al modo del aire acondicionado automático.

Opere la perilla  o el interruptor  para salir del modo de aire acondicionado automático.

## Modo de enfriamiento máximo (si así está equipado)





- Si se presiona el interruptor AC<sub>MAX</sub>, la luz indicadora del interruptor se encenderá y el sistema de aire acondicionado ingresará al modo de enfriamiento máximo.
- Si se presiona el interruptor AC<sub>MAX</sub> nuevamente, la luz indicadora del interruptor se apagará y el sistema de aire acondicionado saldrá del modo de enfriamiento máximo y regresará al estado en el que se encontraba antes de ingresar al modo de enfriamiento máximo.

## Ajuste de velocidad del ventilador

Si la perilla  es girada en sentido o en sentido contrario de las manecillas del reloj, la velocidad del ventilador aumentará o disminuirá en 1 nivel. La pantalla del sistema de infotainment mostrará la velocidad del ventilador.

En modo automático (si así está equipado), para lograr la temperatura deseada al interior, el sistema controlará el ventilador automáticamente. Utilice la perilla  para salir del modo automático del sistema de aire acondicionado.

## Apagado del sistema de aire acondicionado (A/C)

Presione el interruptor de apagado “OFF” para apagar el sistema de aire acondicionado, los interruptores , ,  y  pueden operarse sin encender el sistema de aire acondicionado (A/C). Operar los interruptores AUTO (si así está equipado), A/C, AC<sub>MAX</sub> (si así está equipado), , pe-

rilla de control de temperatura y velocidad del ventilador, pueden encender el sistema de aire acondicionado (A/C).

### **Circulación del aire (aire acondicionado automático, si así está equipado)**

#### **Modo de recirculación del aire**

Presione el interruptor  y cuando la luz indicadora del interruptor esté encendida, la circulación de aire ingresará al modo de recirculación.

Cuando la calidad de aire al exterior es mala, utilice este modo para evitar que el aire exterior ingrese al interior del vehículo y recircule el aire al interior.

#### **Modo de aire exterior**

Presione el interruptor  y cuando la luz indicadora del interruptor esté apagada, la circulación de aire ingresará al modo de aire exterior.

Cuando la calidad de aire al exterior es buena, utilice este modo para permitir el ingreso del aire al exterior, al interior del vehículo.

### **Modo de recirculación del aire (aire acondicionado manual, si así está equipado)**

Presione el interruptor  y cuando la luz indicadora del interruptor esté encendida, la circulación de aire ingresará al modo recirculación.

Cuando la calidad de aire al exterior es mala, utilice este modo para evitar que el aire exterior ingrese al interior del vehículo y recircule el aire al interior.

### **Modo de aire exterior (aire acondicionado manual, si así está equipado)**

Presione el interruptor  y cuando la luz indicadora del interruptor esté apagada, la circulación de aire ingresará al modo de aire exterior.

Cuando la calidad de aire al exterior es buena, utilice este modo para permitir el ingreso del aire al exterior, al interior del vehículo.

## **⚠ ADVERTENCIA**

- El uso prolongado del modo de recirculación de aire provocará la acumulación de dióxido de carbono al interior del vehículo, que no es apropiado para mantener al conductor alerta y atento.
- El modo de recirculación de aire en días fríos y/o lluviosos puede provocar el empañamiento de las ventanas del vehículo, afectando la visibilidad del conductor y pudiendo provocar accidentes serios.

### **Modo de doble zona (aire acondicionado automático, si así está equipado)**

Presione el interruptor SYNC (sincronización), y cuando la luz indicadora del interruptor, el sistema de aire acondicionado (A/C) ingresará al modo de control de una zona. La perilla de control de temperatura del panel de

control del aire acondicionado controlará la temperatura de ambos lados (conductor y pasajero delantero).

Presione el interruptor SYNC nuevamente, la luz indicadora del interruptor se apagará, el aire acondicionado ingresa en modo de control de doble zona, donde la temperatura del lado izquierdo y derecho se controla de forma independiente.

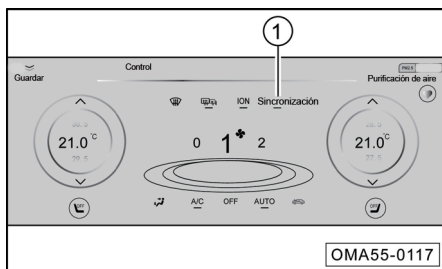

- Presione el interruptor SYNC (sincronización) ①, el indicador en la pantalla táctil se apagará, señalando que el sistema de aire acondicionado A/C se encuentra en modo de control de doble zona. Las temperaturas de la zona izquierda y derecha se controlan de forma independiente.
- Presione el interruptor SYNC (sincronización) ①, el indicador en la pantalla táctil se encenderá, señalando que el sistema de aire acondicionado A/C salió de modo de control de doble zona e ingresó al modo de control de una zona. La temperatura al interior se controlará como una sola zona.

### Desempeñamiento del parabrisas

Presione el interruptor , la luz indicadora del interruptor se encenderá, y la función de desempañamiento del parabrisas se activará.

Presione el interruptor  nuevamente, la luz indicadora del interruptor se apagará, y la función de desempañamiento del parabrisas se desactivará, regresando al estado previo a la activación de la función de desempañamiento; o presione el interruptor AUTO (si así está equipado) para ingresar al modo automático, apagando la función de desempañamiento del parabrisas.

### PRECAUCIÓN

- Cuando la temperatura se establece al ajuste más bajo, la función de desempañamiento provocará que la superficie del parabrisas se empañará, afectando la visibilidad del conductor, lo que puede resultar en accidentes serios. Cuando utilice la función de desempañamiento, ajuste la temperatura a una cercana a la del exterior del vehículo.
- Cuando utilice la función de desempañamiento, si desactiva manualmente la función de enfriamiento del aire acondicionado (A/C), provocará que la superficie del parabrisas se empañará, afectando la visibilidad del conductor, lo que puede resultar en accidentes serios.

**⚠ PRECAUCIÓN**

- Al utilizar la función de desempañamiento de forma rápida, el volumen/velocidad de aire es mayor al nivel de ajuste 5, y el ruido es relativamente alto. Si quiere reducir el ruido, puede ajustar manualmente una velocidad menor en el ventilador, manteniendo la concentración del conductor.

**Desempañamiento de la ventana trasera**





Si se presiona el interruptor , la luz indicadora del interruptor se encenderá, la función de desempañamiento trasero se activará, y se calentará eléctricamente la ventana trasera y espejos retrovisores exteriores (si así está equipado).

Si se presiona el interruptor  nuevamente, la luz indicadora del interruptor se apagará, la función de desempañamiento se desactivará. Si no apaga manualmente la función de desempañamiento, ésta se desactivará automáticamente después de 15 minutos.

**NOTA:** El uso prolongado del desempañador trasero con el motor apagado provocará la descarga de la batería, impidiendo el encendido del motor.

**Modo de distribución del aire**

Presione el interruptor  para ciclar a través de los modos de distribución de aire:

- Modo tablero : El aire fluye a través de las salidas del tablero.
- Modo tablero y piso : El aire fluye a través de las salidas del tablero y piso.
- Modo piso : El aire fluye a través de las salidas del piso.
- Modo piso y desempañamiento del parabrisas : El aire fluye a través de las salidas de desempañador del parabrisas y piso.

En modo automático (si así está equipado), el sistema de aire acondicionado controlará automáticamente el modo de distribución del aire. Cuando la temperatura al exterior es alta, la mayoría del flujo de aire se dirigirá en el piso, cuando la temperatura del aire exterior es baja, la mayoría del aire se dirigirá a través de las salidas del panel. Presione el interruptor  para salir del modo automático del sistema de aire acondicionado (A/C).

**NOTA:**

- Para asegurarse que el sistema de aire acondicionado (A/C) pueda controlar de forma efectiva, por favor mantenga todas las salidas de aire abiertas.
- Durante un arranque en frío en invierno, el modo de control automático (si así está equipado) cambiará de las salidas del parabrisas gradualmente.

## Purificador de plasma (si así está equipado)

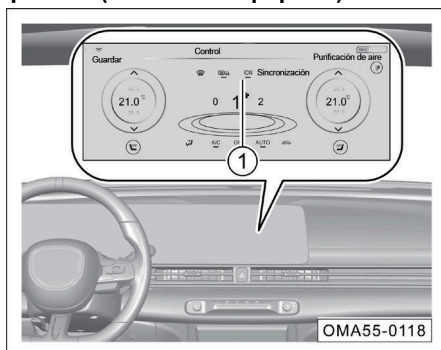

Abra la pantalla de control del sistema de aire acondicionado, presione el interruptor "ION" ① en pantalla, la luz indicadora del interruptor en pantalla se encenderá, y el sistema de aire acondicionado (A/C) encenderá el purificador de plasma. El sistema puede generar iones negativos, que descomponen gases nocivos como formaldehído y bencenos dentro del vehículo, y purifican el aire al interior del vehículo.

Presione el interruptor "ION" ① en pantalla nuevamente. La luz indicadora del interruptor se apagará y el sistema de aire acondicionado apagará el purificador de plasma.

La función de purificación de plasma puede habilitarse presionando el interruptor "ION" en pantalla y "AUTO".

## Ambiente de aire acondicionado (A/C, si así está equipado)

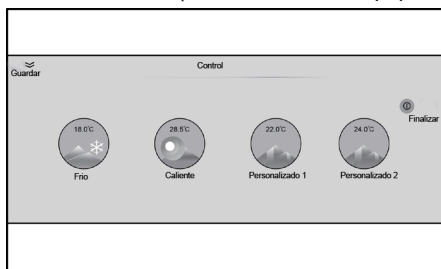

Abra la pantalla de control del sistema de aire acondicionado, presione el interruptor "Escenario" para ingresar a la interfaz de control.

## 1. Escenario preestablecido 1

Enfriamiento rápido: 18°C, AUTO: Enciende con aire frío, la curva del aire acondicionado es rápida y se enfriará la temperatura hasta lograr la temperatura objetivo.

## 2. Escenario preestablecido 2

Calentamiento rápido: 28°C, AUTO: Enciende con aire caliente, la curva del aire acondicionado es rápida y se calentará la temperatura hasta lograr la temperatura objetivo.



### 3. Escenario personalizado

El usuario puede agregar la condición de aire o estado de acondicionamiento de aire, como escenario personalizado si así lo requiere.

## Salidas de aire

### Salidas de aire laterales del tablero



- Mueva la lengüeta ① hacia arriba o hacia abajo para ajustar la dirección longitudinal del aire.
- Mueva la lengüeta ① hacia la izquierda o derecha para ajustar la dirección lateral y volumen del aire, o cerrar la salida del aire.

### Salidas de aire centrales del tablero

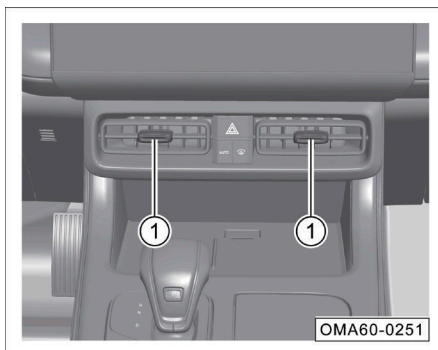

- Mueva la lengüeta ① hacia arriba o hacia abajo para ajustar la dirección longitudinal del aire.
- Mueva la lengüeta ① hacia la izquierda o derecha para ajustar la dirección lateral y volumen del aire, o cerrar la salida del aire.

## Salidas de aire traseras (si así está equipado)

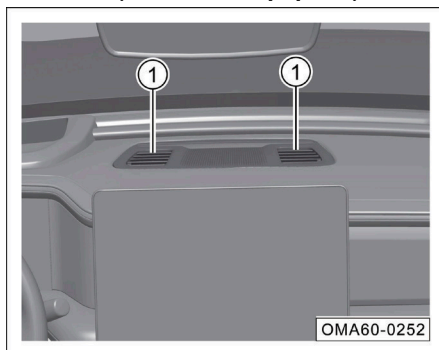

## SISTEMA DE INFOTENIMIENTO (SI ASÍ ESTÁ EQUIPADO)

## Interruptor de control de audio en la consola central



1. Perilla de ajuste de volumen / Interruptor de apagado (OFF) de pantalla
- Si el interruptor de ignición se encuentra en la posición de “Encendido” el volumen puede ajustarse girando la perilla hacia arriba o abajo.
  - Presione este interruptor para ingresar al protector de pantalla y presione este interruptor nuevamente para salir del protector de pantalla.

## Interruptor derecho del volante (si así está equipado)

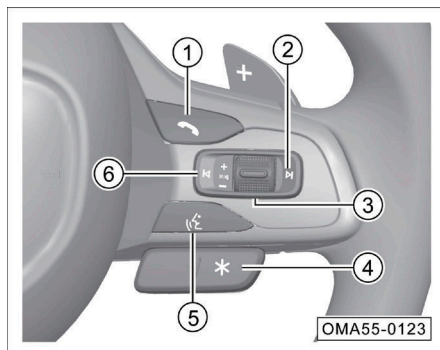

1. Interruptor para responder/colgar llamadas telefónicas
  - Cuando exista una llamada entrante, puede presionar este interruptor para contestar.
  - Cuando se encuentra en una llamada, puede presionar este interruptor para colgar.
  - Cuando no existen llamadas entrantes, puede presionar este interruptor para ingresar a la interfaz de llamada.
  - Cuando no existen llamadas entrantes, ni dispositivos en conectividad inalámbrica, puede presionar este interruptor para ingresar a la interfaz de conexión inalámbrica y configurar la conexión.
2. Interruptor para cambiar a la siguiente canción/estación
  - En modo Radio, presione este interruptor para buscar automáticamente una estación válida en una frecuencia mayor. Si se encuentra una estación válida, se detendrá la búsqueda y se reproducirá la estación.
  - En modo de reproducción de Medios, presione este interruptor para saltar a la siguiente pista/canción.
3. Interruptor de cambio de fuente / perilla de ajuste de volumen / interruptor de enmudecimiento
  - Presione este interruptor en múltiples ocasiones para ciclar entre las fuentes de reproducción de la siguiente forma: FM → AM → Radio satelital/en línea (si así está equipado) → USB1 → USB2 → Conectividad inalámbrica → Música en línea → FM.
  - Presione y mantenga presionado el interruptor para enmudecer la fuente de medios en reproducción, vuelva a presionar este interruptor para desenmudecer la fuente de medios.
  - Mueva la perilla hacia arriba/abajo para ajustar el volumen.
4. Interruptor \* del volante
  - Presione y mantenga presionado el interruptor, o presione brevemente el interruptor para ajustar las funciones relativas. Para más información, consulte la sección a continuación.
5. Interruptor de voz
  - Presione brevemente este interruptor para iniciar o cerrar una sesión de voz.

- Si el teléfono se encuentra enlazado al sistema, una vez que las funciones CarPlay/CarLife han arrancado, presione este interruptor para comenzar una sesión de voz en CarPlay/CarLife.
6. **◀** Interruptor para cambiar a la canción/estación anterior
- En modo Radio, presione este interruptor para buscar automáticamente una estación válida en una frecuencia menor. Si se encuentra una estación válida, se detendrá la búsqueda y se reproducirá la estación.
  - En modo de reproducción de Medios, presione este interruptor para saltar a la pista/canción anterior.

### Interruptor personalizable \* del volante (si así está equipado)

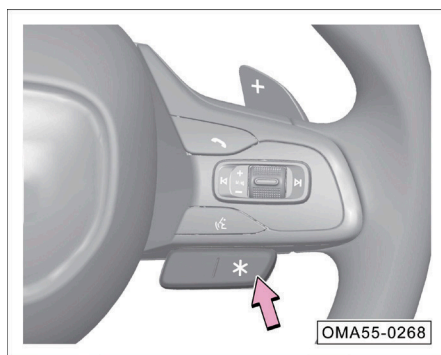

En el costado derecho del volante, existe el interruptor **\***. Este interruptor tiene dos estados funcionales, presión corta, y presionar y mantener presionado (presión prolongada). El usuario puede establecer las funciones para el estado de presión prolongada, y presión corta, en la central de control y AVN respectivamente.

#### **Las funciones principales son:**

- Cronómetro
- Regreso a la pantalla principal
- Música
- Estación de radio en un clic
- Avance rápido de canción
- Página principal (Hogar)
- Compañía
- Llamada
- Imagen en un clic

## Método de ajuste personalizado

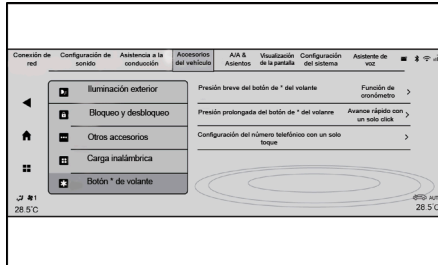

- Presione en “Configuración del vehículo → Accesorios del vehículo → Botón \* de volante”.
- El usuario puede establecer las funciones de presión corta y prolongada.
- Antes de utilizar la función de llamada, es necesario ajustar el número telefónico del contacto, y asegúrese que el teléfono móvil se encuentra conectado inalámbricamente.

## Introducción a la función principal y guía de uso

## 1. Cronómetro

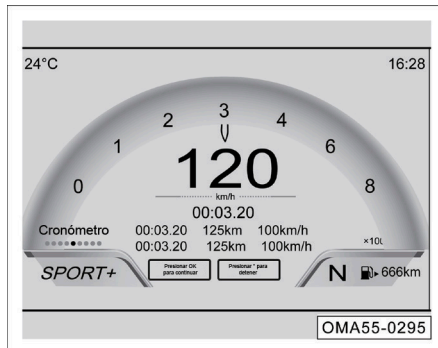

El cronómetro puede utilizarse para medir el tiempo en una sección de camino y registrará los valores de tiempo más reciente (último tiempo) y el más corto (mejor tiempo).

## Método de operación:

- Cuando el interruptor personalizable está ajustado a cronómetro, se activará esta función a presionar el interruptor.
- Presione el interruptor \* en el costado derecho del volante para comenzar el cronometraje de acuerdo a las indicaciones en el tablero.
- Presione el interruptor “OK” en el costado izquierdo del volante para contabilizar los tiempos, ésto es, al terminar una vuelta e inmediatamente comenzar el cronometraje de una nueva vuelta, se mostrará el resultado de la última vuelta. Puede presionar el interruptor “OK” en múltiples ocasiones para registrar nuevos tiempos de vuelta.
- Presione el interruptor \* en el costado derecho del volante para pausar

el cronometraje de vuelta actual. Presione nuevamente el interruptor \* para comenzar una nueva vuelta, o presione el interruptor "OK" para continuar con el cronometraje de vuelta actual.

- Presione los interruptores hacia arriba o abajo en el costado izquierdo del volante para cambiar la información en pantalla y salir de la función de cronómetro.
2. Función en un solo clic
    - Esta función es utilizada para la reproducción de su música favorita, reproduciendo canciones de sus favoritos (si así está equipado).
    - Función de música con un solo clic. Después de presionar, o presionar y mantener presionado el interruptor personalizable, se llamarán las canciones favoritas del usuario y reproducirá la lista de canciones. Cuando no hay canciones favoritas, se llamará la pantalla de reproducción de música y se mantendrá a la espera para la reproducción de música por el usuario.
  3. Función de radio en un solo clic
    - La función de radio en un solo clic, es utilizada para ir a las estaciones de radio favoritas y reproducir las estaciones dentro de ésta.
    - Función de radio en un solo clic. Después de presionar, o presionar y mantener presionado el interruptor personalizable, se llamará las estaciones de radio favoritas por el usuario.
  4. Función de adelantamiento rápido de música
    - La función de adelantamiento rápido de música es utilizado para avanzar rápidamente la canción/medio en reproducción al doble de velocidad.
    - Cuando la función de adelantamiento rápido de música es ajustado a presionar, o presionar y mantener presionado el interruptor \* para adelantar el medio en reproducción actual al doble de velocidad.
  5. Función de navegación en un solo clic
    - La función de navegación en un solo clic es utilizado para comenzar la navegación a un destino preestablecido y la ruta recomendada para comenzarla.
    - La función de navegación en un solo clic puede utilizarse para establecer ubicaciones como su casa o trabajo, o puntos establecidos por el usuario en el mapa. Cuando no se ha establecido una ubicación, el sistema le recordará establecer uno.
  6. Función de teléfono en un solo clic

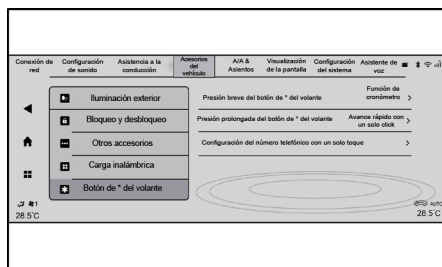

Esta función le permite realizar llamadas de forma rápida a contactos preestablecidos. El procedimiento es el siguiente.

- Establezca la función de teléfono en un solo clic. (Configuración del vehículo → Accesorios del vehículo → Botón \* de volante → presión corta / presión prolongada).
- Establezca el número telefónico del contacto deseado en la función de teléfono en un sólo clic.
- Verifique que el teléfono celular se encuentre enlazado en conectividad inalámbrica.
- Presione el interruptor \* del volante para realizar la llamada al contacto preestablecido.
- Puede colgar la llamada con el interruptor de teléfono al volante en la esquina superior derecha del volante o pantalla del sistema de infotainment.

#### 7. Función AVM

- Esta función le permite ingresar o salir a funciones adicionales del sistema de infotainment.
- Puede establecer esta función con presión corta o prolongada del interruptor personalizable. Cuando el botón personalizado se presiona (presión breve o prolongada) y la función está ajustada, proyectará las funciones adicionales, si vuelve a presionar el interruptor saldrá de estas funciones adicionales cuando las condiciones sean las adecuadas.

### ADVERTENCIA

Por favor asegúrese de mantener la seguridad de usted, los suyos y su vehículo durante el proceso de ajuste, evite utilizar o configurar esta función mientras conduce para evitar incidentes de tránsito.

### PRECAUCIÓN

- Las funciones de control del interruptor personalizable son ajustadas de acuerdo a la configuración del vehículo (por ejemplo, el vehículo necesita estar equipado con sistema de navegación, para programar la función de navegación en un solo clic).
- Al utilizar la función de teléfono en un solo clic, debe tener su teléfono móvil enlazado a través de conectividad inalámbrica y establecer el número de contacto a llamar.
- Para activar la presión prolongada, debe presionar y mantener presionado el interruptor por mas de 3 segundos.

## Funciones básicas

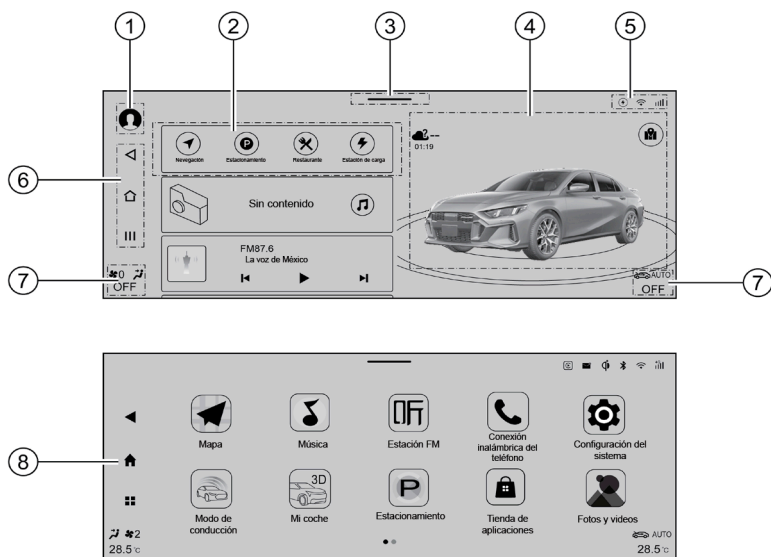

OMA55-0125

Descripción de la pantalla principal del sistema de infotención:

- Ingreso de cuenta personal (si así está equipado)
  - Presione aquí para ingresar a la pantalla del centro de ajustes personales.
- Área de tarjeta inteligente
  - Presione las tarjetas para ingresar a la pantalla de la función correspondiente.
  - Las tarjetas pueden ser agregadas y ordenadas en la forma que desee el usuario.
- Área del menú desplegable
  - Deslice hacia abajo para ingresar a la pantalla del menú desplegable.
- Área escénica inteligente
  - Seleccione el botón de cambio de escena para cambiar entre la vista del vehículo y la del mapa del sistema de navegación (si así está equipado).
  - En la vista del vehículo deslice a la izquierda y/o derecha para rotar el modelo 3D del vehículo y seleccione para ingresar a la aplicación "My Car".
  - En la vista del mapa del sistema de navegación (si así está equipado), podrá realizar operaciones sencillas de navegación.



5. Barra de estado del sistema
  - Se muestra el estado del sistema, en características como “Carga inalámbrica”, “Conectividad inalámbrica”, etc.
  - Seleccione el ícono de la función deseada para ingresar a la pantalla correspondiente.
6. Área de la barra de navegación
  - Botones en pantalla para control de navegación entre pantallas.
7. Área de la pantalla del control de aire acondicionado
  - Esta área le muestra el estado del sistema de aire acondicionado. Seleccione para ingresar a la pantalla de control de aire acondicionado.
8. Pantalla del menú de aplicaciones
  - Presione el botón de menú  dentro del área de la barra de navegación, en el costado izquierdo de la pantalla para ingresar a la pantalla del menú de aplicaciones.

**NOTA:** Las imágenes utilizadas son ilustrativas. La operación de su sistema de infotención puede ser similar. Por favor, refiérase a su vehículo para visualizar las pantallas y funciones específicas.

### Ajuste de tiempo

- Modelos equipados con GPS: No necesita ajustar el tiempo, el sistema GPS lo actualiza automáticamente.
- Modelos con sistema de infotención: En el sistema de infotención seleccione “Ajustes del sistema → Configuración del sistema → Ajustes básicos → Hora y fecha.

### Barra del menú desplegable

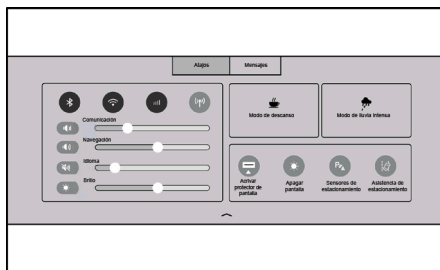

Adicional a la interfaz de voz y del aire acondicionado, puede deslizar desde la parte superior de la pantalla (Área del menú desplegable) para desplegar el menú en cualquier pantalla. Seleccione el interruptor  en pantalla o deslice hacia arriba para ocultar el menú desplegable. Si no se realiza operación alguna en el menú desplegable, éste se ocultará automáticamente después de 20 segundos.

Seleccione el botón de “Atajos” o “Mensajes” para seleccionar la pantalla de Atajos o Mensajes respectivamente.

Seleccione cualquier función en el menú desplegable para encender/apagar la función, o ingresar a la pantalla de la función correspondiente.

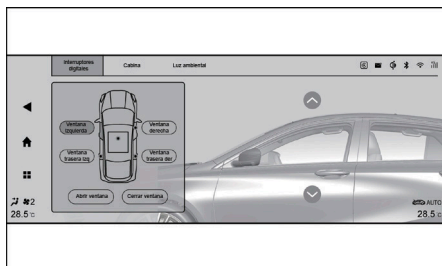
**My Car (si así está equipado)**

Seleccione el modelo 3D del vehículo en el área escénica inteligente o el interruptor “My Car” en la pantalla de menú para ingresar a la pantalla “My Car”.

- Puede controlar los interruptores digitales de ventanas, toldo solar (si así está equipado), posición de asientos, asientos calefactables (si así está equipado), ajuste de espejos y ajuste de luz ambiental.
- Seleccione el interruptor digital deseado para controlar el dispositivo.

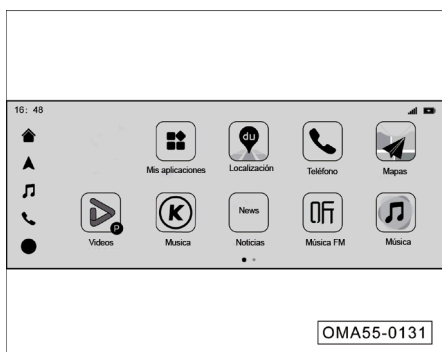
**HICAR (si así está equipado)**

HiCar es un sistema integrado que permite compartir llamadas telefónicas, navegación, música y otras funciones entre el sistema de infotainment y teléfonos móviles de ciertas marcas.

- Cuando se conecte por primera vez, puede ser necesario ingresar un código de conexión para verificación. En conexiones subsecuentes, ya no será necesario dicho código. El código de conexión se mostrará en la pantalla del sistema de infotainment. Presione el botón HICAR en pantalla para verificar el código de conexión.
- Una vez terminada la conexión, el sistema de infotainment mostrará automáticamente la pantalla del sistema HiCar.

**NOTA:**

- Verifique las marcas y modelos específicos que son compatibles con el sistema HiCar. Por el momento, teléfonos móviles con sistemas operativos EMUI 10.1 (y superiores) y Honor Magic 3.1 (y superiores) son compatibles.

- Cuando un teléfono móvil utiliza una conexión a través de HiCar, asegúrese que la función de conectividad inalámbrica se encuentre activa en éste.

### CarLife (si así está equipado)

Es posible compartir funciones de teléfonos móviles como llamadas, navegación y música a través de CarLife.

#### NOTA;

- CarLife ha desarrollado un sistema de interconexión, que sólo soporta teléfonos móviles con sistema operativo Android 4.0. Consulte la lista de dispositivos soportados con sistemas operativos previos. Apple iOS 8 y superiores, están sujetos a disponibilidad de actualizaciones. La pantalla de CarLife se actualizará con la versión específica aplicable. La pantalla a mostrarse depende de esta versión.
- Si ocurre un error en la interconexión de dispositivos compatibles con CarLife, se recomienda desconectar, reiniciar el dispositivo móvil y volver a conectar. Asimismo, se recomienda confirmar la conexión. Si el cable presenta daños visibles, se recomienda reemplazar por otro original.
- Cuando el sistema operativo del dispositivo móvil (Android/iOS) se actualiza, algunas funciones de CarLife podrían no estar disponibles. Después de una actualización de sistema operativo, los protocolos de interacción pueden cambiarse o se puede exceder el límite de compatibilidad del sistema CarLife.
- Debido a la compatibilidad del sistema CarLife con múltiples versiones de sistemas operativos móviles, algunos dispositivos que tengan la aplicación móvil instalada podrían no ser compatible con el sistema disponible en el vehículo. Para más detalles, consulte a su proveedor de telefonía.

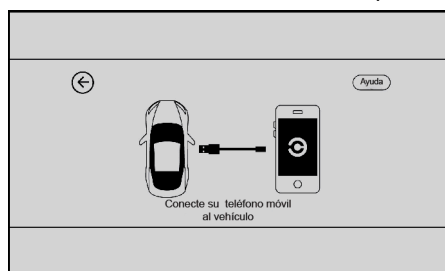

- Si la aplicación CarLife no se encuentra instalada en su dispositivo móvil, búsquela en su navegador móvil o tienda de aplicaciones (si está disponible) y descárguela. Después de conectar el teléfono al sistema de infotainment a través de un cable USB, seleccione el interruptor "CarLife" en la pantalla de menú de aplicaciones.
- Cuando la pantalla muestre la imagen a continuación, seleccione el botón "Ayuda" en pantalla para obtener asistencia en la conexión. Usted podrá visualizar instrucciones detalladas para dispositivos Android o iPhone, de acuerdo al dispositivo a conectar.

## Apple CarPlay (si así está equipado)



Apple CarPlay le permite navegar, realizar llamadas, enviar y recibir mensaje y disfrutar de música mientras se mantiene enfocado en la conducción.

- Conecte el teléfono al sistema de infotención utilizando el cable USB. Si utiliza CarLife (si así está equipado), no podrá conectarse a través de Apple CarPlay.
- Después de conectar exitosamente el dispositivo, el sistema realizará el cambio automáticamente a la interfaz principal de CarPlay, y el ícono de CarPlay en la pantalla del sistema se resaltará.
- Cuando se encuentre en la pantalla de otra función, puede ingresar a Apple Carplay seleccionando el ícono de CarPlay en el menú de aplicaciones.

### NOTA:

- Para las funciones y aplicaciones compatibles con CarPlay, consulte el sitio web oficial de Apple. De acuerdo con la información publicada por Apple en 2019, CarPlay es compatible con iPhone 5 y superior.
- Al utilizar CarPlay, por favor asegúrese que la función CarPlay se encuentre activa en iPhone y sin restricciones de acceso, de lo contrario el iPhone será utilizado como
- Utilice cables de datos y periféricos originales de iPhone, de lo contrario, pueden ocurrir fallas en la conexión.

### Voz (si así está equipado)

Después de encender el sistema de infotención, “despierte” el sistema de reconocimiento de voz de la siguientes formas:

- Presione el interruptor  en el costado derecho volante para comenzar el sistema de reconocimiento de voz.
- Seleccione la imagen de “Voz” en la tarjeta en la pantalla principal o el ícono “Voz” en el menú de aplicaciones para comenzar el sistema de reconocimiento de voz.
- Palabra de activación: La palabra por defecto puede ser “Hola, Dodge”, pero usted puede definir otra palabra.

Existen dos métodos para definirlo:

1. Active el sistema de voz diciendo “Hola, Dodge”, y diga “Darte el nombre XXX” para completar el ajuste de la segunda palabra de activación.

2. El usuario puede establecer la función de voz a través de Configuración → Asistente de voz.

Después de “despertar” el sistema de voz, puede emitir comandos una vez que el asistente de voz diga “por favor, hable” e ingrese al estado de escucha.

**NOTA: El rango de éxito de reconocimiento de voz es afectado por múltiples factores, como el ruido ambiental, señales de red inalámbrica y factores subjetivos, como modismos y pronunciación. Por favor verifique la operación del sistema en la vida real.**

### Configuración de voz (si así está equipado)

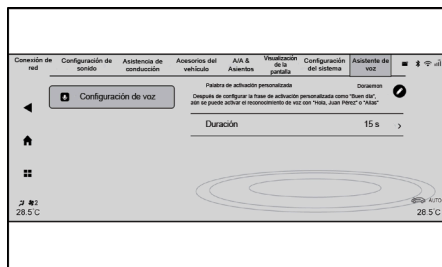

Ingrese a “Asistente de voz” para configurar la función.

1. Duración de activación

- La duración puede establecerse a 15/30/60/90 segundos.

2. Palabra de activación personalizada

- Puede cambiar la palabra de activación del asistente de voz de acuerdo a sus hábitos y preferencias. Después de personalizar la palabra de activación, puede utilizar la palabra de activación original.

## Radio

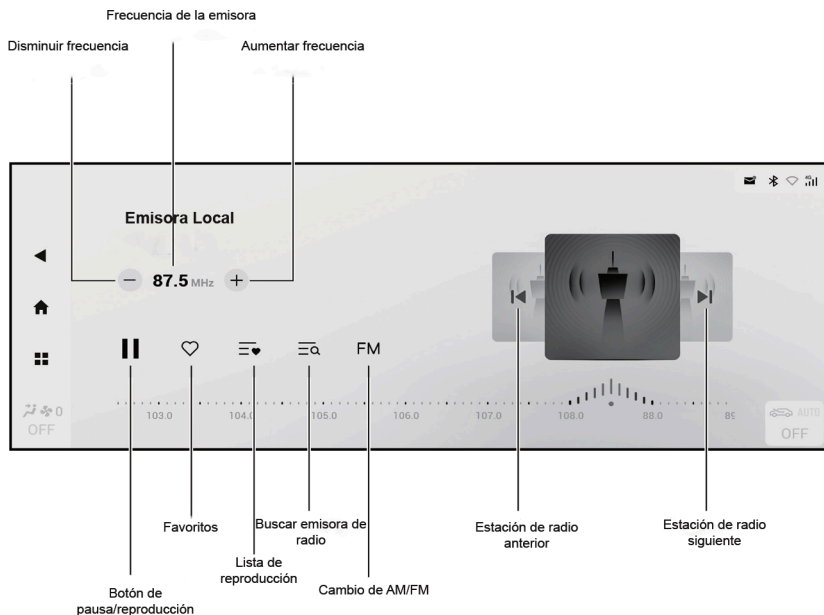

10MA55.01

Ingrese a la pantalla de radio de las siguientes formas:

- Seleccione la tarjeta "Radio" en la pantalla principal.
- Presione el botón de cambio de fuente en el costado derecho del volante repetidamente hasta encontrar la fuente de Radio.
- Seleccione "Emisoras locales" en pantalla a través de la pantalla de menú de aplicaciones para ingresar a la pantalla de radio.

**NOTA:** El radio está dividido en dos modos (si así está equipado): Emisoras locales y radio satelital/en línea (si así está equipado). En esta sección sólo se describe el radio de emisoras locales.

## Reproducción de medios

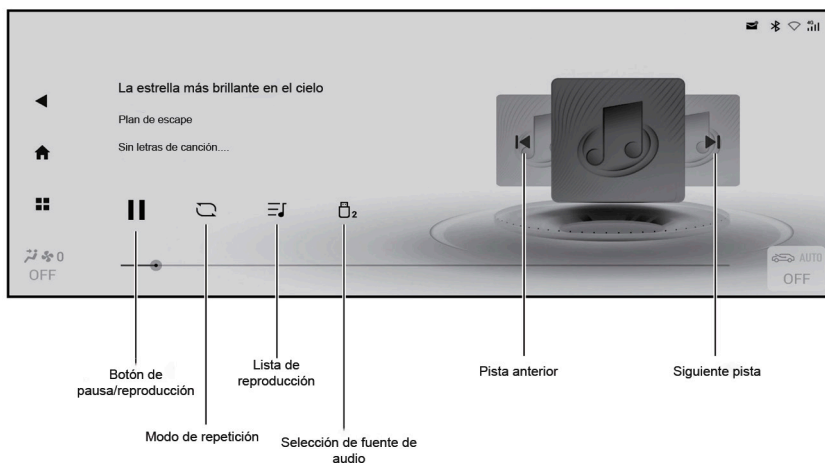

Ingrese a la pantalla de reproducción de las siguientes formas:

- Seleccione la tarjeta "Música" en la pantalla principal para ingresar a la pantalla de música.
- Presione el interruptor de cambio de fuente en el costado derecho del volante repetidamente hasta encontrar la fuente de Medios.
- Seleccione "Medios" en pantalla a través de la pantalla de menú de aplicaciones para ingresar a la pantalla de radio.

### NOTAS:

- El sistema de infotainment puede contar dos funciones "música en línea" y "música local", sólo se describe la función "música local" en esta sección.
- El sistema de infotainment sólo soporta dispositivos USB con formato FAT16/32.

## Función de conectividad inalámbrica

Ingrese al modo de conectividad inalámbrica de las siguientes formas:

- Seleccione la tarjeta "Conexión inalámbrica" en la pantalla principal para ingresar a la pantalla de música.
- Presione el interruptor  en el costado derecho para ingresar al modo de conectividad inalámbrica.
- Seleccione el interruptor de conexión inalámbrica en el menú desplegable en pantalla.

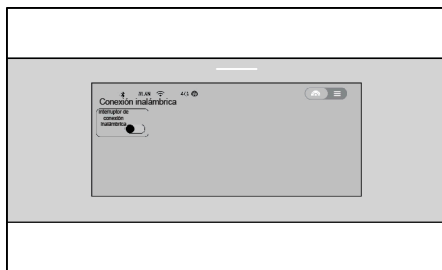

- Si no existe dispositivo conectado inalámbricamente, utilice los métodos descritos anteriormente para ingresar a la pantalla de configuración de conexión inalámbrica.
- Después de activar la función de conexión inalámbrica presionando el interruptor de encendido/apagado de conexión inalámbrica , el sistema buscará dispositivos compatibles cercanos. La pantalla de conexión inalámbrica conexión se muestra en dos modos "Radar" y "Lista".

#### **Modo de pantalla Radar**

- Dispositivos en conexión inalámbrica: Se mostrarán los nombres de dispositivos compatibles con la conexión inalámbrica, seleccione el dispositivo a conectarse y confirme la conexión inalámbrica.
- Cambio a modo de pantalla Lista: Presione  en pantalla para cambiar a modo "Lista", se mostrará la pantalla de lista. El número de dispositivos disponibles para conexión inalámbrica que pueden enlazarse en la periferia.

#### **Modo de pantalla Lista**

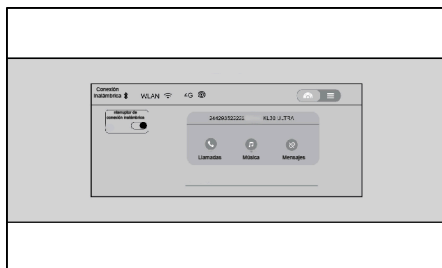

- Dispositivos en conexión inalámbrica: Se mostrarán los nombres de dispositivos compatibles con la conexión inalámbrica en forma de lista, seleccione el dispositivo a conectarse y confirme la conexión inalámbrica.
- Cambio a modo de pantalla Lista: Presione  en pantalla para cambiar a modo "Radar", se mostrará la pantalla de lista. El número de dispositivos disponibles para conexión inalámbrica que pueden enlazarse en la periferia.



Después de la conexión inalámbrica, el ícono de la barra de estatus se resaltará, y el nombre del dispositivo enlazado se mostrará en la pantalla de conexión inalámbrica:

- Presione el interruptor  en pantalla para sincronizar los números telefónicos, contactos y demás información.



- Presione el interruptor  en pantalla para sincronizar el nombre de la pista, letra (si así aplica) y demás información del medio siendo reproducido a través de conectividad inalámbrica.
- Presione el interruptor  en pantalla para desconectar la conexión inalámbrica.

**NOTA:** Las imágenes utilizadas son ilustrativas. La operación de su sistema de infotainment puede ser similar. Por favor, refiérase a su vehículo para visualizar las pantallas y funciones específicas.

#### Falla de conexión inalámbrica

Posible causa	Acción
La función de conexión inalámbrica está ajustada de forma incorrecta	Establezca la configuración del dispositivo con capacidad de conexión inalámbrica de forma que sea "visible a todos" o que pueda ser encontrado en búsquedas o sea posible detectarlo.
El dispositivo actual no es compatible con el sistema de conexión inalámbrica al interior del vehículo	Confirme la compatibilidad del dispositivo con la versión de conectividad inalámbrica, actualice el sistema operativo del teléfono celular a la última versión y vuelva a intentarlo.
La conectividad inalámbrica del teléfono celular se ha conectado a otros dispositivos	Se recomienda borrar los dispositivos en conectividad inalámbrica que se han conectado.

## Configuración del sistema de infotainment (si así está equipado)

Seleccione "Configuración" en la pantalla "Más" para ingresar a los ajustes del sistema. En la pantalla de ajustes, seleccione una opción para ingresar, presione el interruptor  para activar o desactivar la función, y si así aplica, desplace la barra para ajustar (las opciones varían de acuerdo a la versión y equipamiento de su vehículo).

### Tipo 1

Grupo de ajustes	Función	Función	Opciones
Conexión de dispositivo	Conectividad inalámbrica	Nombre de conectividad inalámbrica	/
		Interruptor de conectividad inalámbrica	Encendido / Apagado
		Conexión automática	Encendido / Apagado
		Lista de dispositivos enlazados	/
Configuración de audio	Lista de dispositivos	Dispositivo HiCar	Agregar nuevo dispositivo
		Volumen de medios	/
		Volumen de llamada	/
		Configuración de efecto de sonido DNS	Apagado / Conductor / Todos los pasajeros
	Efecto de sonido del sistema	Modo de efecto de sonido	Banda sonora natural / Claridad / Subwoofer / Modo siesta
		Volumen de encendido	Sin cambio / Adaptativo
		Tono de desbloqueo	Encendido / Apagado
		Sonido de medios y asistencias de conducción	Enmudecer / Permanecer sin cambio
		Efectos de sonido preestablecido	Clásico / Pop / Jazz / Rock / Por Defecto / Personalizado
		Campo de sonido	Restablecer
Efecto de sonido interactivo	Tono táctil	Moderno / Retiro / Apagado	
	Efecto de sonido de pantalla	Encendido / Apagado	
Asistencias de conducción	Recordatorio de velocidad	Rango: 0 a 200 km/h	
	Memoria de modo de conducción actual	Encendido / Apagado	

Grupo de ajustes	Función	Función	Opciones	
Asistencias de conducción	Asistencias de control longitudinal del vehículo	Identificación de señalización de tránsito (si así está equipado)	Encendido / Apagado	
		Limitador de velocidad inteligente (si así está equipado)	Encendido / Apagado	
		Advertencia de colisión frontal (FCW, si así está equipado)	Encendido / Apagado	
		Distancia del FCW (si así está equipado)	Lejos / Medio / Cerca	
		Asistencia de frenado activo (si así está equipado)	Encendido / Apagado	
		Asistencia de mantenimiento de carril (LKA, si así está equipado)	Encendido / Apagado	
	Asistencias de control lateral del vehículo	Modo LKA (si así está equipado)	Encendido / Apagado	
	Asistencia de estacionamiento (APA)	Mantenimiento de carril de emergencia (si así está equipado)	Encendido / Apagado	
	Accesorios	Luces exteriores	Sonido de asistencia de estacionamiento	Encendido / Apagado
		Bloqueo / Desbloqueo	Luces altas inteligentes	Encendido / Apagado
Bloqueo activo inteligente			Encendido / Apagado	
Desbloqueo activo inteligente			Encendido / Apagado	
Bloqueo por velocidad del vehículo			Encendido / Apagado	
		Apertura fácil de cajuela	Encendido / Apagado	
		Función de limpiaparabrisas automático (si así está equipado)	Encendido / Apagado / Encendido de sonido de advertencia	
		Plegado automático de espejos retrovisores exteriores (si así está equipado)	Encendido / Apagado	
		Cerrado automático de ventanas con lluvia (si así está equipado)	Encendido / Apagado	
Otros accesorios		Cerrado automático de ventana (si así está equipado)	Encendido / Apagado	
ETC (si así está equipado)	Encendido / Apagado			

Grupo de ajustes	Función	Función	Opciones
Accesorios	Botón * en el volante	Presión corta del botón	Cronómetro con un clic / Reproducción de música con un clic / Reproducción de emisora local con un clic / Reproducción de radio satelital con un clic (si así está equipado) / Teléfono con un solo clic / Video con un solo clic.
		Presión larga del botón	Cronómetro con un clic / Reproducción de música con un clic / Reproducción de emisora local con un clic / Reproducción de radio satelital con un clic (si así está equipado) / Teléfono con un solo clic / Video con un solo clic.
		Ajuste de teléfono con un clic	/
Configuración del aire acondicionado	Aire acondicionado (A/C)	Modo de control de recirculación/aire exterior inteligente	Encendido / Apagado
		Volumen máximo de aire bajo el modo automático	Encendido / Apagado
		Control inteligente de sensibilidad de calidad de aire	Encendido / Apagado
		Desbloqueo de ventilación	Encendido / Apagado
		Secado del aire acondicionado (A/C)	Encendido / Apagado
Pantalla	Consola central	Brillo de pantalla de la consola central	Rango: 0 a 100
		Tiempo de espera de la pantalla de aire acondicionado	5 / 10 / 15 / 30 segundos

Grupo de ajustes	Función	Función	Opciones
Pantalla	Instrumentos	Volumen de instrumentos	Baja / Medio / Alto
		Consumo de combustible / rango para vaciado	Km / L/100 km o km, km/L o mpg, mi o mpg
		Unidad de medida de temperatura	°C / °F
		Unidad de medida de presión	kPa / bar / psi
		Iluminación del tablero de instrumentos	Rango: 0 a 8
		Recordatorio de uso de cinturón en asientos traseros	Encendido / Apagado
		Restablecimiento de servicio	Restablecimiento
		Recordatorio intervalos de servicio	5000 km / 7500 km / 10000 km
		Repetir recordatorio	Encendido / Apagado
		Configuración por defecto	Restablecer
Ajustes del sistema	Configuración básica	Hora y fecha	Ajuste
		Formato 24 horas	/
		Versión de hardware	/
		Versión de software	/
		Idioma actual	/
		Idiomas soportados	/
		Restablecimiento de fábrica	Restablecimiento
		Fabricante	/
		Modelo	/
		S/N	/
Ajustes del sistema	Información del vehículo	Versión de hardware	/
		Idioma actual	Español / Inglés
		Idiomas soportados	Español / Inglés

## Tipo 2

Grupo de ajustes	Función	Función	Opciones
Internet	Conectividad inalámbrica	Nombre de conectividad inalámbrica	/
		Interruptor de conectividad inalámbrica	Encendido / Apagado
		Conexión automática	Encendido / Apagado
		Sincronización automática de contactos	/
		Lista de dispositivos enlazados	/
	Redes y punto de conexión	Redes móviles	Encendido / Apagado
		Punto de conexión móvil	Encendido / Apagado
		Restablecimiento del módulo de comunicación automático	Restablecimiento
		Encendido / Apagado de WLAN	Encendido / Apagado
		Lista de redes disponibles para conexión	/
Configuración de audio	WLAN	Volumen de medios	Rango: 0 a 39
		Volumen de conectividad inalámbrica	Rango: 0 a 10
		Volumen de voz inteligente	Rango: 0 a 10
		Volumen de Navegación	Rango: 0 a 10
		Configuración de efecto de sonido DNS	Apagado / Conductor / Todos los pasajeros
	Efecto de sonido del sistema	Modo de efecto de sonido	Sonido natural / Claridad de voz / Super bajos / Descanso
		Campo de sonido (si así está equipado)	Restablecer
		Control de velocidad sensible a la velocidad	Sin sensibilidad / Sensibilidad baja / Sensible / Sensibilidad alta
		Volumen de encendido	Sin cambio / Adaptativo
		Sonido de medios y asistencias de conducción	Enmudecer / Permanecer sin cambio
Sonido de advertencia de bloqueo/desbloqueo	Encendido / Apagado		

Grupo de ajustes	Función	Función	Opciones
Configuración de audio	Efecto de sonido interactivo	Tono táctil	Moderno / Retro / Apagado
	Efecto de sonido de pantalla	Efecto de sonido de pantalla	Encendido / Apagado
Asistencias de conducción	Tono de cambio de modo de conducción	Tono de cambio de modo de conducción	Carrera / Persecución
	Recomendaciones de conducción y memorias	Recordatorio de velocidad	Rango: 0 a 200 km/h
		Memoria de modo de conducción actual	Encendido / Apagado
		Identificación de señalización de tránsito (TSR, si así está equipado)	Encendido / Apagado
		Sonido de alarma de rebase de velocidad (si así está equipado)	Encendido / Apagado
		Limitador de velocidad inteligente (si así está equipado)	Encendido / Apagado
		Advertencia de colisión frontal (FCW, si así está equipado)	Encendido / Apagado
		Distancia del FCW (si así está equipado)	Lejos / Medio / Cerca
		Asistencia de frenado activo (si así está equipado)	Encendido / Apagado
		Asistencia de mantenimiento de carril (LKA, si así está equipado)	Encendido / Apagado
	Asistencias de control lateral del vehículo (si así está equipado)	Dirección / Advertencia / Dirección y Advertencia	
	Asistencia de estacionamiento (APA)	Sonido de asistencia de estacionamiento	Encendido / Apagado

Grupo de ajustes	Función	Función	Opciones
	Luces exteriores (si así está equipado)	Luces altas inteligentes	Encendido / Apagado
	Bloqueo / Desbloqueo	Desbloqueo remoto	Todas las puertas / Sólo puerta del conductor
Desbloqueo automático		Encendido / Apagado	Encendido / Apagado
Bloqueo por velocidad del vehículo		Encendido / Apagado	Encendido / Apagado
Bloqueo activo inteligente		Encendido / Apagado	Encendido / Apagado
Desbloqueo activo inteligente		Encendido / Apagado	Encendido / Apagado
Apertura fácil de cajuela (si así está equipado)		Cierre / Sólo apertura / Tono de advertencia	Encendido / Apagado / Encendido de sonido de advertencia
Accesorios		Función de limpiaparabrisas automático (si así está equipado)	Encendido / Apagado
		Plegado automático de espejos retrovisores exteriores (si así está equipado)	Encendido / Apagado
		Cerrado automático de ventanas con lluvia (si así está equipado)	Encendido / Apagado
	Otros accesorios	Cerrado automático de ventana (si así está equipado)	Encendido / Apagado
		ETC (si así está equipado)	Encendido / Apagado
	Carga inalámbrica (si así está equipado)	Superficie de carga inalámbrica	Encendido / Apagado



Grupo de ajustes	Función	Función	Opciones
Accesorios	Botón * en el volante	Presión corta del botón	Cronómetro con un clic / Reproducción de música con un clic / Reproducción de emisora local con un clic / Reproducción de radio satelital con un clic (si así está equipado) / Teléfono con un solo clic / Video con un solo clic.
Aire acondicionado (A/C) & Asientos	Botón * en el volante	Presión larga del botón	Cronómetro con un clic / Reproducción de música con un clic / Reproducción de emisora local con un clic / Reproducción de radio satelital con un clic (si así está equipado) / Teléfono con un solo clic / Video con un solo clic.
Pantalla	Aire acondicionado (A/C)	Ajuste de teléfono con un clic	/
		Modo de control de recirculación/aire exterior inteligente	/
		Volumen máximo de aire bajo el modo automático	Bajo / Medio / Alto
		Desbloqueo de ventilación	Encendido / Apagado
		Secado del aire acondicionado (A/C)	Encendido / Apagado
		Entrada/Salida fácil del conductor	Encendido / Apagado
	Asiento	Brillo de pantalla de la consola central	Rango: 0 a 100
	Consola central	Tiempo de espera de la pantalla de aire acondicionado	5 / 10 / 15 / 30 segundos
		Cambio inteligente de escenario	Cambio automático / Cambio manual

Grupo de ajustes	Función	Función	Opciones
Pantalla	Instrumentos	Volumen de instrumentos	Baja / Medio / Alto
		Consumo de combustible / rango para vaciado	Km / L/100 km o km, km/L o mpg, mi o mpg
		Unidad de medida de temperatura	°C / °F
		Unidad de medida de presión	kPa / bar / psi
		Iluminación del tablero de instrumentos	Rango: 0 a 8
		Recordatorio de uso de cinturón en asientos traseros	Encendido / Apagado
		Restablecimiento de servicio	Restablecimiento
		Recordatorio intervalos de servicio	5000 km / 7500 km / 10000 km
		Repetir recordatorio	Encendido / Apagado
		Configuración por defecto	Restablecer
Configuración básica		Formato 24 horas	Encendido / Apagado
		Ingreso rápido	Encendido / Apagado
		Notificaciones "push"	Encendido / Apagado
		Versión del sistema	/
Ajustes del sistema	Información del sistema	Actualización del sistema	Actualización
		Revisión de características del sistema	/
		Tamaño de memoria	/
		Limpiar memoria	Activación
		Restablecimiento de fábrica	Restablecimiento
		Fabricante	/
		Modelo	/
Información del vehículo		Número de serie	/
		Versión de hardware	/
		Idioma actual	Español / Inglés
		Idiomas soportados	Español / Inglés

Grupo de ajustes	Función	Función	Opciones
Asistente de voz	Ajustes de voz	Personalizar palabra de activación	/
		Duración de activación	15 / 30 / 60 / 90 segundos
		Voz de activación	/
		Configuración de palabra de activación	/

## ARRANQUE Y CONDUCCIÓN

## CONTENIDO

■	<b>ARRANQUE Y CONDUCCIÓN .....</b>	<b>177</b>
	• Interruptor de ignición.....	177
	• Arranque del motor.....	178
	• Apagado del motor.....	179
	• Descripción del selector de cambios.....	180
	• Modos de conducción 4 + X.....	184
	• Desbloqueo de modo SPORT+ (si así está equipado).....	187
	• Control de lanzamiento (si así está equipado).....	188
	• Sonido del escape (si así está equipado).....	189
■	<b>SISTEMA DE FRENADO.....</b>	<b>190</b>
	• Pedal del freno.....	190
	• Sistema de freno de estacionamiento electrónico (EPB).....	193
■	<b>SISTEMA DE FRENADO ELECTRÓNICO .....</b>	<b>198</b>
	• Programa electrónico de estabilidad (ESP).....	198
	• Sistema de control de la tracción (TCS).....	199
	• Modo de alta velocidad del ESP (si así está equipado).....	199
	• Sistema de frenos antibloqueo (ABS).....	200
	• Asistencia de arranque en pendientes (HHC).....	201
■	<b>SISTEMAS DE ASISTENCIA A LA CONDUCCIÓN.....</b>	<b>202</b>
	• Sistema de control de crucero (si así está equipado).....	202
	• Sistema de control de crucero adaptativo (ACC, si así está equipado) .....	204
	• Asistencia en embotellamientos (TJA, si así está equipado) / Asistencia integrada de crucero (ICA, si así está equipado).....	213
	• Reconocimiento de señalizaciones de tránsito (si así está equipado) .....	220
	• Límite de velocidad inteligente (si así está equipado).....	222
	• Sistema de mitigación de colisión frontal (FCM, si así está equipado) .....	223
	• Asistencia de mantenimiento de carril (LKA, si así está equipado) .	229
	• Control de faros inteligente (IHC, si así está equipado).....	234
	• Sistema de detección de punto ciego (BSD, si así está equipado) .	237

• Sistema de alerta tráfico cruzado trasero (RCTA, si así está equipado)	240
• Sistema de advertencia de apertura de puerta (si así está equipado)	242
• Sistema de alerta de aproximación trasera (si así está equipado)	244
• Sensores de radar y cámara (si así está equipado)	246
• Sistema de monitoreo de presión de llantas (TPMS, si así está equipado)	248
■ <b>SISTEMA DE ASISTENCIA DE REVERSA (PAS, SI ASÍ ESTÁ EQUIPADO)</b>	<b>249</b>
• Sistema de imagen de reversa (si así está equipado)	253
• Sistema de vista panorámica (AVM, si así está equipado)	255
■ <b>SISTEMA DE DIRECCIÓN ASISTIDA ELÉCTRICA (EPS, SI ASÍ ESTÁ EQUIPADO)</b>	<b>260</b>
■ <b>HABILIDADES DE CONDUCCIÓN</b>	<b>261</b>
• Inspección de seguridad de conducción	261
• Conducción durante el período de asentamiento	262
• Consejos importantes para la conducción	264
• Uso eficiente del vehículo	266
• Prevención de incendios	267

## ARRANQUE Y CONDUCCIÓN

### Interruptor de ignición



Sólo se puede activar el interruptor de ignición (interruptor START STOP) cuando el transmisor de llave inteligente a control remoto está en el vehículo y es detectado.

Cuando el selector de velocidades de la transmisión automática está en la posición "P" (Estacionamiento) y pisa el pedal de freno, la luz indicadora del interruptor de ignición se encenderá en color verde, en ese momento presione el interruptor de ignición.

Cuando el selector de velocidades de la transmisión automática está en la posición "P" (Estacionamiento) y no se pisa el pedal de freno, al presionar el interruptor de ignición cambiará las posiciones de ignición bajo el siguiente ciclo: "OFF (Apagado) → ACC (Accesorios) → ON (Encendido) → OFF (Apagado)".

- OFF (Apagado): La luz indicadora del interruptor de ignición se enciende en color rojo, el interruptor de ignición está apagado.
- ACC (Accesorios): La luz indicadora del interruptor de ignición se enciende en color naranja, y podrá utilizar accesorios como los asientos calefactables (si así está equipado) o toma de corriente eléctrica.
- ON (Encendido): La luz indicadora del interruptor de ignición se enciende en color naranja; el módulo de instrumentos se enciende y puede utilizar todo el equipo eléctrico del vehículo.
- Arranque exitoso: El interruptor de ignición se enciende en color rojo.

#### NOTA:

- Cuando el interruptor de ignición cambia de la posición "Apagado" (OFF) a "Accesorios" (ACC), y permanece en esta por una hora, ingresará al modo de ahorro de energía. Si la transmisión se encuentra en la posición "P" (Estacionamiento), la ignición regresará automáticamente a la posición "Apagado" (OFF).
- Si el interruptor de ignición se encuentra en la posición "Encendido" (ON), la transmisión en una posición distinta a "P" (Estacionamiento) y el pedal de freno no se encuentra presionado, al presionar el interruptor de ignición, cambiará en la siguiente secuencia "ON (Encendido) → ACC

(Accesorios) → ON (Encendido) sin regresar a la posición "OFF" (Apagado). Por ejemplo, en la posición "Accesorios" (ACC), cuando cambia el selector de velocidades desde cualquier posición a la posición "P" (Estacionamiento), regresará automáticamente a la posición "Apagado" (OFF) sin presionar el interruptor de ignición.

### Modo de arranque de emergencia

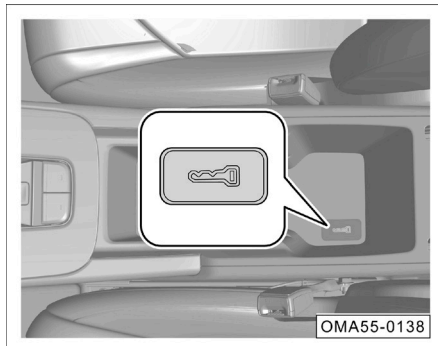

Si la batería del transmisor de llave inteligente se encuentra baja, y la pantalla del módulo de instrumentos muestra el mensaje "Llave no detectada", puede colocar el transmisor horizontalmente dentro de la marca correspondiente al fondo del compartimiento del descansabrazos y presionar el interruptor de ignición para cambiar a las posiciones de "Accesorios" (ACC) o "Encendido" (ON), o presionar el pedal de freno, y el interruptor de ignición para encender el motor.

Este método está pensado para arranques de emergencia. Por favor reemplaza la batería lo más pronto posible.

### Arranque del motor

- Ingrese al vehículo con el transmisor de llave inteligente.
- Asegúrese que la transmisión se encuentra en la posición "P" (Estacionamiento) o "N" (Neutral).
- Asegúrese de que el selector/palanca de cambios esté en marcha P o N.
- Pise el pedal del freno y manténgalo en esta posición, asegurándose de que la luz del interruptor de ignición esté encendida de color verde.
- Presione el interruptor de ignición para arrancar el motor.

**NOTA:** Si el motor arranca en frío, se debe dejarlo funcionar en marcha mínima para su precalentamiento antes de conducir. Al mismo tiempo, algunos componentes de las válvulas del motor necesitan unos segundos para alcanzar la presión de operación regular, es posible que se produzcan ruidos durante este proceso, esto es normal.

### ⚠ ADVERTENCIA

- No mantenga el motor encendido en lugares cerrados o con poca ventilación por mucho tiempo. El escape del motor expulsa gases dañinos que pueden provocar sofocamiento o incluso la muerte.

**⚠ ADVERTENCIA**

- No deje el vehículo desatendido con el motor encendido.
- No instale ningún dispositivo auxiliar de arranque en el motor, de lo contrario, es fácil causar la operación a alta velocidad en el motor o causar una explosión.

**⚠ PRECAUCIÓN**

- La duración del arranque del motor no debe superar 15 segundos. Si el motor no arranca, inténtelo otra vez después de 30 segundos.
- Después del arranque, no pise el pedal del acelerador de forma agresiva haciendo que el motor funcione a alta velocidad o se sobrecargue luego del arranque. De lo contrario, el motor podría dañarse.
- En caso de que el nivel de energía de la batería sea bajo y no se puede arrancar el motor, se puede probar el arranque de emergencia empleando un cable pasacorriente.
- No realice el arranque del motor empujando el vehículo o remolcándolo.

**Apagado del motor**

- Estacione el vehículo y aplique el freno de estacionamiento.
- Cambie el selector de velocidades a "P" (estacionamiento).
- Libere el pedal de freno, y presione el interruptor de la ignición para apagar el motor.

**NOTA:** Después de parar el motor, es posible que el ventilador del radiador siga funcionando

**Apagado de emergencia**

Cuando el vehículo se encuentra encendido, presione y mantenga presionado el interruptor de ignición, o presiónelo tres veces consecutivas de forma rápida, el interruptor de ignición cambiará de la posición "Encendido" (ON) a "Accesorios" (ACC), se apagará el motor y se realizará el apagado de emergencia.

El motor sólo podrá volverse a encender unos segundos después del apagado de emergencia. Vuelva a encender el motor de la siguiente forma:

- Cambie la velocidad de "P" (Estacionamiento) o "N" (Neutral), y presione el interruptor de ignición para encender el vehículo.

**⚠ ADVERTENCIA**

Se prohíbe el uso del apagado de emergencia durante una conducción normal, dado a que es probable provocar accidentes de tránsito, lesiones, daños al vehículo, fallas en los sistemas de seguridad y dirección asistida.

**Precauciones al estacionar el vehículo**

Al estacionar el vehículo, ponga el selector de velocidades en "P" (estacionamiento) o "N" (neutral) y considere lo siguiente:



- Preste atención a la dirección de estacionamiento del vehículo. Evite que los gases de escape dañen plantas o áreas verdes.
- Intente estacionar el vehículo en una superficie plana y recta, evite estacionarse en superficies inclinadas.
- Al estacionar el vehículo en una superficie inclinada, sin importar si el frente del vehículo queda hacia arriba o hacia abajo en la pendiente, siempre gire las ruedas delanteras hacia el borde del camino.
- Aplique el freno de estacionamiento al vehículo, apague todas las luces u otros equipos eléctricos, apague el motor.
- Al salir del vehículo, asegúrese de llevar sus objetos de valor y las llaves del vehículo y confirme que el toldo solar (si así está equipado), ventanas, puertas, compuerta trasera están cerrados o bloqueados.
- Verifique el indicador del sistema de bloqueo de activación antirrobo  en el módulo de instrumentos y confirme que el sistema antirrobo ha sido activado.

### ADVERTENCIA

- Al salir del vehículo, asegúrese también de apagar el motor, aplicar el freno de estacionamiento y llevar consigo la llave del vehículo.
- No permita que las personas permanezcan en el vehículo. De lo contrario, puede propiciarse el sofocamiento, coma o incluso haber consecuencias fatales.
- Nunca estacione el vehículo cerca del lugar donde hay productos inflamables y explosivos.

## Descripción del selector de cambios

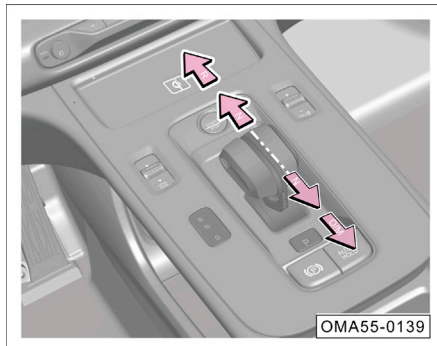

El selector de velocidades cuenta con las posiciones: "P (Estacionamiento) → R (Reversa) → N (Neutral) → D (Conducción) → M (Cambio manual, si así está equipado)". Cuando el interruptor de la ignición está en la posición de Encendido (ON), se mostrará la posición del selector de cambios en la pantalla del módulo de instrumentos.

- Presione el selector de cambios hacia adelante e ingrese a la posición "R" (Reversa) desde la posición "D" (Conducción). Existen dos puntos de resistencia del selector, el primero es alcanzado en la posición "N" (Neutral) y la segunda es en la posición "R" (Reversa).

- Presione el selector de cambios hacia atrás para ingresar a la posición "D" (Conducción) desde la posición "R" (Reversa). Existen dos puntos de resistencia del selector, el primero es alcanzado en la posición "N" (Neutral) y la segunda es en la posición "D" (Conducción).

### ⚠ ADVERTENCIA

Las posiciones "R" o "P" sólo pueden acoplarse cuando el vehículo se encuentra completamente detenido, de lo contrario, dañará la transmisión. .

#### "P": Estacionamiento

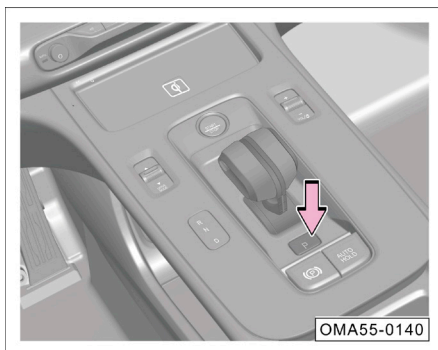

- Cuando el vehículo está detenido completamente, presione interruptor de la posición "P" (Estacionamiento) para realizar el cambio a esta posición.
- Para un estacionamiento prolongado, presione el pedal de freno, cambie el selector a la posición "N" (Neutral), tire del interruptor del EPB (freno de estacionamiento eléctrico), libere el pedal de freno y presione el interruptor de la posición "P".

#### NOTA:

- La pantalla del módulo de instrumentos muestra la información de la posición actual del selector de velocidades. Por favor verifíquelo cuidadosamente.
- Antes de comenzar la marcha, el selector de velocidades no cambiará a la posición requerida "D" o "R".
- Si el sistema falla y la posición "P" no puede ser acoplada, por favor contacte a su Distribuidor Autorizado.

#### R — Reversa:

- Cambie a esta posición para ir en reversa.
- Cuando este vehículo está completamente detenido y la posición del selector es "P", "N", "D" o "M", presione el pedal de freno para empujar la palanca hacia adelante a la segunda posición de resistencia y para cambiar a la posición "R" (Reversa).

**N — Neutral:**

- Cambie a esta posición para una detención temporal.
- Cuando el selector se encuentra en la posición “P”, presione el pedal de freno y empuje el selector de velocidades hacia adelante o atrás a la primera posición de resistencia para cambiar a la posición “N”.
- Cuando el selector de velocidades se encuentra en la posición “D” o “M” (si así está equipado), presione el pedal de frenos y empuje el selector de velocidades hacia adelante a la primera posición de resistencia para cambiar a la posición “N”.
- Cuando la transmisión se encuentra en la posición “R”, presione el pedal de frenos y empuje el selector de velocidades hacia atrás a la primera posición de resistencia para cambiar a la posición “N”.

**⚠ ADVERTENCIA**

Durante la conducción del vehículo, no ponga la palanca en la marcha “N” para que el vehículo se deslice. De lo contrario, podría causar accidentes.

**D — Conducción:**

- Utilice esta posición durante la conducción normal.
- Para cambiar de “P” a “D”, necesita presionar el pedal de freno y empuje el selector de cambios de regreso a la segunda posición de resistencia.
- Ingrese la posición “D” desde la posición “N”, presione el pedal de freno y empuje el selector de cambios a la segunda posición de resistencia.
- Ingrese a la posición “D” desde la posición “M”, presione el selector de cambios al segundo punto de resistencia.

**M — Cambios manuales (si así está equipado):**

- Cambie a esta posición para comenzar a cambiar las velocidades manualmente.
- Sólo ingrese a la posición “M” desde la posición “P”, presione el selector de velocidades a la segunda posición de resistencia, y cambiará a la posición “M”.
- Después de cambiar a la posición “M”, el cambio ascendente/descendente puede realizarse manualmente utilizando las paletas de cambio al volante.

**Modo de conducción**

El sistema de cambios cuenta con los modos de conducción ECO (Economía), COMFORT (Comodidad), SPORT (Deportivo), SPORT+ (Deportivo+) y DIY (Personalizado), que pueden seleccionarse a través del interruptor de modos de conducción.

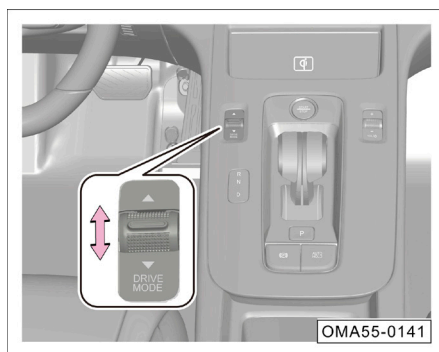

Coloque la ignición en la posición de “Encendido” (ON). Moviendo el interruptor de modos de ignición, puede ciclará entre los modos de la siguiente forma ECO → COMFORT → SPORT → SPORT+ → DIY → ECO.

#### **Modo ECO (Economía)**

- La pantalla mostrará ECO, indicando que el vehículo se encuentra en el modo ECO.
- En este modo de conducción el rendimiento de combustible será el mejorado, con una respuesta dinámica suave.

#### **Modo Comfort (Comodidad)**

- La pantalla mostrará COMFORT, indicando que el vehículo se encuentra en el modo COMFORT.
- En este modo de conducción la comodidad de conducción será el mejorada, cuando una respuesta dinámica moderada.

#### **Modo SPORT (Deportivo)**

- La pantalla mostrará SPORT, indicando que el vehículo se encuentra en el modo SPORT.
- En este modo de conducción tendrá un buen un rendimiento dinámico y cierto grado de comodidad de conducción, con una respuesta dinámica rápida.

#### **Modo SPORT+ (Deportivo+)**

- La pantalla mostrará SPORT+, indicando que el vehículo se encuentra en el modo de velocidad máxima.
- En este modo de conducción la respuesta del motor es agresiva y la respuesta del motor es la mas inmediata.

#### **Modo DIY (Personalizado)**

- La pantalla mostrará DIY, indicando que el vehículo se encuentra en el modo de conducción personalizable.
- Los usuarios pueden personalizar el modo de conducción para que se acople a sus hábitos y estilo de conducción.

#### **NOTA:**

- Puede ingresar a los modos de conducción cuando el vehículo se encuentra con la transmisión en la posición “P”, “R”, “N” y “D”.

- Cuando el vehículo ingresa un modo de conducción, la luz indicadora correspondiente se encenderá en la pantalla del módulo de instrumentos.
- El modo de conducción cuenta con una función de memoria. Cuando el motor es apagado, y vuelto a encender, la transmisión se encontrará en el último modo de conducción.

## Paletas de cambios al volante

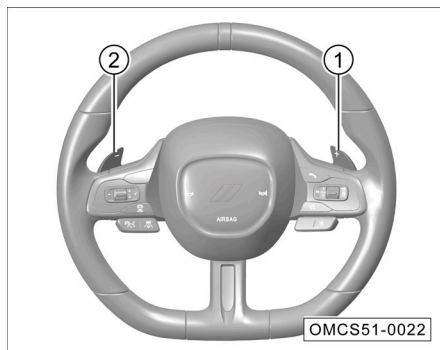

- 1 — Paleta de cambio ascendente  
 2 — Paleta de cambio descendente

Las paletas de cambios le permite operar con ambas manos los cambios ascendentes y descendentes, sin soltar el volante.

Instrucciones para ingresar al modo manual:

- Ingrese al modo de cambios manuales sólo cuando el vehículo se encuentre en la posición "M".
- Para realizar un cambio ascendente, presione la paleta de cambio "+".
- Para realizar un cambio descendente, presione la paleta de cambio "-".
- Ingrese al modo manual por un breve periodo de tiempo mientras el vehículo esté en la posición "D".

Instrucciones para salir del modo manual:

- Presione el selector de velocidades al primer o segundo punto de resistencia, o presiona y mantenga presionada la paleta de cambio ascendente (+) para salir del modo de cambio manual por mas de 1.5 segundos.
- Presione y mantenga presionado la paleta de cambio ascendente (+) por 1.5 segundos para salir del modo manual.

## Modos de conducción 4 + X

### Modo de conducción disponibles

E - Modo de economía	ECO	Alto rendimiento de combustible, características de rendimiento de combustible.
----------------------	-----	---

C - Comodidad	COMFORT	Confortable y silencioso, con características de rendimiento de combustible.
S - Deportivo	SPORT	Características de conducción dinámica y confortable.
S+ - Deportivo +	SPORT+	Características de conducción dinámica y mecánica.
DIY - Personalizado	DIY	Combinación de características libres,

Los modos de conducción 4+ X se refiere a los 4 modos de conducción + el personalizable, ECO (Economía), COMFORT (Comodidad), SPORT (Deportivo), SPORT+ (Deportivo+) y DIY (Personalizado). Después de seleccionar el modo de conducción deseado, el modo de conducción será mostrado en la pantalla del módulo de instrumentos.

Dependiendo del modo de conducción seleccionado, las siguientes características del vehículo cambiarán:

- Sistema de tren motriz.
- ESP
- Fuerza aplicada al girar el volante
- Sonido de escape (si así está equipado)
- Control de aire acondicionado inteligente
- Tema y distribución de la pantalla del módulo de instrumentos.
- Cambio de color de luz ambiental y ritmo (si así está equipado), etc.

## Interruptor del modo de conducción en pantalla de infotainment

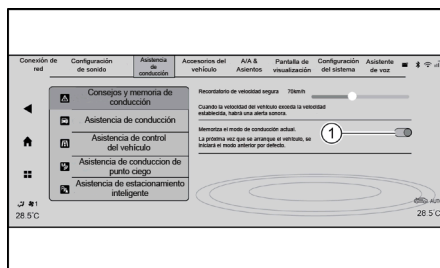

- Si el interruptor de modo de conducción ① en pantalla se encuentra desactivado, se activará el modo de conducción ECO al encender el motor.
- Si el interruptor de modo de conducción ① en pantalla se encuentra activado, se activará el modo de conducción previamente seleccionado al encender el motor.

## Cambio del modo de conducción a través del interruptor en el tablero

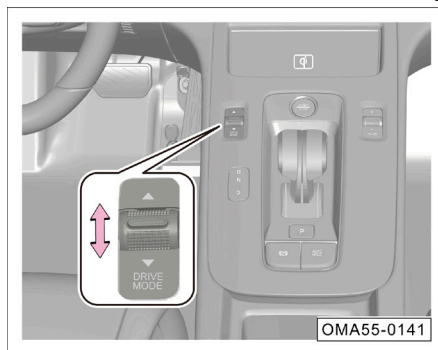

- Moviendo el interruptor hacia arriba o abajo, puede seleccionar el modo de conducción deseado: “ECO → COMFORT → SPORT → SPORT+ → DIY → ...”.

**NOTA:** Al mover el interruptor de modo de conducción, la pantalla de modo de conducción en el sistema de infotención mostrará la información y parámetros de tren motriz, dirección y ESP del modo de conducción seleccionado.

## Cambio del modo de conducción a través del sistema de infotención (si así está equipado)

1. Diríjase a la aplicación de modo de manejo a través de la tarjeta de modo de conducción en el costado izquierdo de la pantalla del sistema de infotención, y seleccione “Modo de conducción”.

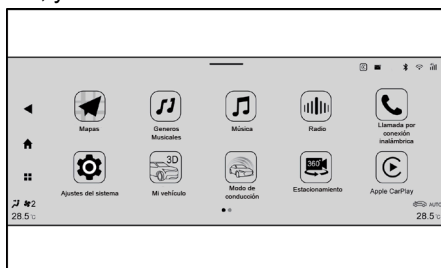

2. Seleccione en la barra de navegación en el costado izquierdo de la pantalla para ingresar al menú de aplicaciones y seleccione el ícono del modo de conducción para ingresar a la pantalla de esta aplicación, seleccione el interruptor en pantalla con el modo de conducción deseado.

## Ajuste de parámetros del modo de conducción

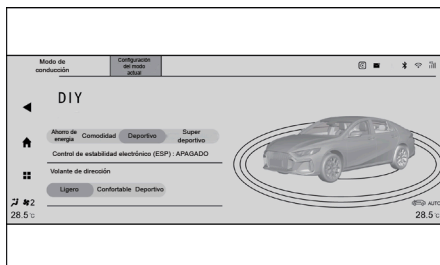

Después de ingresar a la pantalla de modos de conducción, seleccione ajustes del modo de conducción actual para ingresar a la configuración del modo de conducción:

- Características del tren motriz
- Fuerza aplicada al girar el volante
- Sonido de escape (si así está equipado)
- Modo de pantalla HMI (si así está equipado)
- Modo de ritmo (si así está equipado)
- Color de luz ambiental (si así está equipado)

### PRECAUCIÓN

- Los parámetros del sistema pueden configurarse en la pantalla de ajustes del modo de conducción dependiendo del equipamiento del vehículo (como sonido de escape, luz ambiental, etc).
- No puede ajustar los parámetros cuando se encuentra en el modo de conducción SPORT+.
- Cuando el modo SPORT+ y configuración de tren motriz y ESP se programarán a velocidad máxima, lo que reducirá la intervención del ESP en la conducción del vehículo. El conductor necesita ajustar el modo de conducción de acuerdo a las condiciones del camino en todo momento para evitar riesgos como derrapes o pérdidas de control.
- De acuerdo al modo de pantalla HMI seleccionado, se ajustará a no mantenerse todo el tiempo ni cambiar con los modos o cambiar con el modo de conducción.
- La luz ambiental de acuerdo al modo de conducción, debe ajustarse en "My Car". De lo contrario, la luz ambiental se mantendrá al color personalizado.

### Desbloqueo de modo SPORT+ (si así está equipado)

Después de desbloquear exitosamente el modo SPORT+, puede experimentar un modo de conducción con sensaciones puramente mecánicas, y se realizarán los cambios a continuación:

- Tren motriz en modo "extremo"
- Sonido de escape sonoro
- Control de lanzamientos para un mayor torque



- Modo de control del ESP para máxima velocidad
- Ventana emergente en el sistema de infotainment con medidores digitales.
- Fuerza aplicada al girar el volante alta, etc.

El modo SPORT+ puede proporcionar una excelente experiencia de manejo, pero es necesario desbloquear este modo una vez alcanzadas las condiciones necesarias para ello.

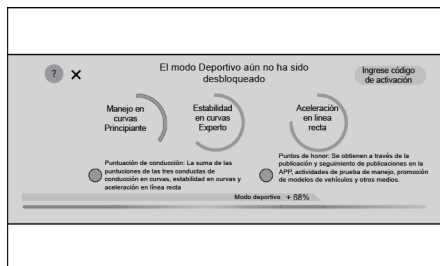

- En el sistema de infotainment, seleccione la pantalla de selección de modo de conducción. Antes de desbloquear el vehículo, el interruptor “SPORT+” en pantalla se encontrará deshabilitado y no podrá utilizarse.
- Presione en el interruptor del icono “SPORT+” en pantalla para acceder a la pantalla de progreso de desbloqueo; usted puede revisar el progreso del desbloqueo.

## Control de lanzamiento (si así está equipado)

El vehículo arranca con la mejor adherencia disponible al camino, el control de lanzamiento puede ayudar al vehículo a obtener la mejor aceleración al arrancar desde cero.

### Método de operación

1. Seleccione el modo de conducción SPORT o SPORT+ a través del interruptor de modos de conducción o en la pantalla de la aplicación de modo de conducción (si así está equipado) en el sistema de infotainment.
2. Presione el pedal de freno a fondo con el pie izquierdo, coloque el vehículo en la posición “D”, y presione el pedal del acelerador por completo. Cuando la pantalla del módulo de instrumentos muestre el mensaje “Modo eyección/control de lanzamiento activado”, dentro de los 3 segundos siguientes libere rápidamente el pedal de freno.
3. Después de la operación de lanzamiento, se necesita un periodo corto de enfriamiento antes de realizarlo nuevamente.

### NOTA:

- Después de la activación del control de lanzamiento, si el pedal de freno no es liberado durante los 3 segundos siguientes, se saldrá de la función, y puede aparecer el mensaje “Embrague sobrecalentado” o “Enfriamiento de la habilidad de eyección” en pantalla.
- No se recomienda repetir la preparación del control de lanzamiento (no

se realizará la activación al presionar el pedal de freno y acelerador), el mensaje “Embrague sobrecalentado” o “Enfriamiento de la habilidad de eyección” aparecerá en pantalla.

- Cuando la pantalla del módulo de instrumentos muestre el mensaje “Embrague sobrecalentado” o “Enfriamiento de la habilidad de eyección”, por favor, deténgase en un lugar seguro para enfriar la transmisión.
- Después de acoplar el freno de estacionamiento eléctrico (EPB), el conductor debe utilizar el cinturón de seguridad para comenzar la marcha (incluyendo durante el uso del control de lanzamiento), de lo contrario el EPB no se desacoplará y la transmisión podría dañarse fácilmente.

### ⚠ ADVERTENCIA

- El uso del control de lanzamiento está limitado a pistas profesionales cerradas. No se recomienda el uso de esta función en caminos públicos. Asegúrese que esta función se encuentre permitida por las leyes de tránsito de su localidad y que las condiciones de tránsito sean seguras.
- Por favor, evite el uso de esta función en caminos húmedos o resbaladizos, de lo contrario perderá el control del vehículo y podrá provocar accidentes.

### ⚠ PRECAUCIÓN

Comparado con el arranque normal, el control de lanzamiento aumentará la carga al sistema de transmisión relativo a otras partes y puede agravar el desgaste y deterioro de los componentes. Para evitar afectar la vida útil del vehículo, NO utilice esta característica constantemente.

## Sonido del escape (si así está equipado)

El usuario puede cambiar el modo de sonido de escape a través de la pantalla interactiva, y controlar el ajuste de la válvula sonora del escape dependiendo de la velocidad del motor, aplicación del acelerador y solicitudes de la transmisión para realizar un ajuste acústico al sistema de escape. Al abrir la válvula sonora del escape, se podrá escuchar un sonido agradable y dinámico.

### Encendido y apagado

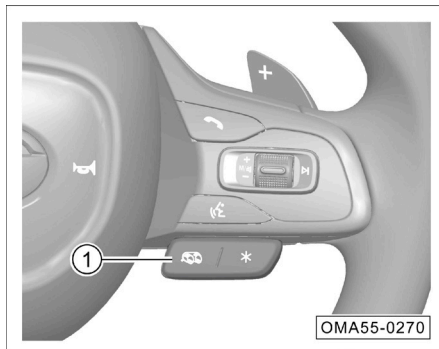

Para el encendido o apagado del sonido del escape de acuerdo a los distintos modos de conducción presionando el interruptor ① en el costado derecho del volante.

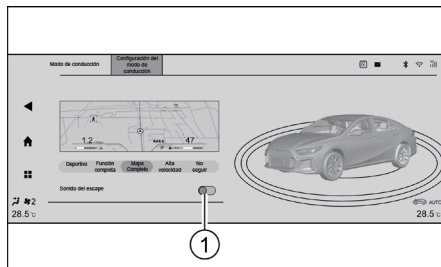

Ingrese a la configuración del modo de conducción actual, y seleccione el interruptor ① para encender o apagar el sonido de escape de acuerdo a los diferentes modos de conducción.

#### **Método de operación:**

- En el modo de conducción ECO, se apagará el sonido del escape y no podrá ser activado a través del interruptor.
- En el modo de conducción SPORT+, se encenderá el sonido del escape y no podrá ser desactivado a través del interruptor.
- En los modos de conducción COMFORT, SPORT o DIY, el sonido del escape se ajustará dependiendo del modo de conducción seleccionado. El usuario puede cambiar el estado del sonido del escape presionando el interruptor correspondiente y almacenar el estado de éste en el modo de conducción actual.
- Cuando el sonido de escape se encuentra encendido, la pantalla del módulo de instrumentos mostrará el ícono . Apague el sonido del escape y el ícono desaparecerá.

### **⚠ PRECAUCIÓN**

- Apague el sonido del escape cuando conduzca por áreas que lo demanden (como escuelas, hospitales, áreas residenciales, etc.).
- Cuando el vehículo es encendido en frío (bajas temperaturas), el escape podría emitir un sonido particular, este sonido desaparecerá cuando el motor alcance la temperatura de operación normal. Este ruido es provocado por la operación de liberación de obstrucciones de válvula de escape. Cuando esta válvula fractura o derrite cualquier acumulación de hielo presente en el vehículo, este sonido se eliminará, lo que es una operación normal. Si no puede utilizar la función de sonido del escape, acuda a su Distribuidor Autorizado lo más pronto posible.

## **SISTEMA DE FRENADO**

### **Pedal del freno**

Bajo ciertas condiciones climáticas y de conducción, en la primera vez que pise o presione ligeramente el pedal del freno, o durante el frenado ligero

a moderado, pudieran escuchar algunos ruidos de freno, especialmente en los vehículos nuevos (debido a que los frenos aún no han sido asentados correctamente). Esto es una condición normal, no representa averías en el sistema de frenado, no afecta la seguridad ni el funcionamiento de los frenos.

### PRECAUCIÓN

- Si hay una fricción aguda entre los metales, las pastillas de freno puede estar cerca del límite de desgaste, acuda lo más pronto posible a su Distribuidor Autorizado para el mantenimiento.
- Si el vehículo tiene vibraciones continuas en el volante durante el frenado, acuda a su Distribuidor Autorizado lo más pronto posible para mantenimiento.

#### NOTA:

- No apoye los pies en el pedal del freno mientras conduce el vehículo, de lo contrario, la temperatura del freno subirá anormalmente, causando el desgaste excesivo de las pastillas del freno y el bloque de freno, aumentando la distancia de frenado.
- Cuando se conduce en una pendiente larga o cuesta abajo, realice un cambio descendente en la transmisión (en modo de cambio manual) a una velocidad más baja con el fin de evitar el uso continuo del freno. Esto puede hacer el uso completo de frenado del motor y reducir la carga del freno.
- El uso continuo del freno puede sobrecalentarlo y provocar una pérdida temporal del rendimiento de frenado.
- En condiciones normales de conducción, las balatas del freno se desgastarán, acumulando polvo de estas en las ruedas, esto es inevitable pero no tendrá un impacto en el rendimiento de frenado.
- Si se produce la oxidación debido a que no o se utilizan poco las pastillas de freno y el disco de freno, en el uso inicial, se puede hacer que los frenos produzcan ruido, esto es un fenómeno normal. Se recomienda seleccionar las áreas y condiciones seguras de la carretera y realizar múltiples frenadas para limpiar las pastillas de freno y el disco de freno.

#### Potenciador de freno

El potenciador de freno se utiliza para elevar la presión aplicada por el conductor en el pedal de freno y sólo trabajar cuando el motor funciona.

Si el potenciador de freno no puede trabajar normalmente por fallas o el vehículo es remolcado, se necesita aumentar la fuerza sobre pedal de freno para compensar la función de asistencia de el potenciador de freno.

### ADVERTENCIA

- Nunca deje al vehículo moverse por inercia con el motor apagado, de lo contrario, podría causar un accidente. el potenciador de freno no opera en estas condiciones y la distancia de frenado se incrementa considerablemente.

**⚠ ADVERTENCIA**

- Si el potenciador de freno no está operando (por ejemplo, cuando el vehículo es remolcado), se necesita pisar el pedal de freno con mayor fuerza que la aplicada con regularidad durante el frenado.

**Efecto y distancia de frenado**

El efecto y distancia de frenado se ven afectados principalmente por el entorno, condiciones del camino y formas de conducción.

Las pastillas de freno desgastadas no pueden ofrecer un frenado efectivo. La velocidad de desgaste de las pastillas de freno principalmente depende de las condiciones de uso y formas de conducción del coche. Si se conduce en zonas urbanas frecuentemente o recorre distancias cortas o si el vehículo es usado para carreras, se recomienda aumentar la frecuencia de inspección de espesor de pastilla de freno en el período de mantenimiento establecido en la Póliza de Garantía.

Después de conducir en caminos inundados, fuerte lluvia o lavado de vehículo, las pastillas de freno se pueden humedecer o congelar (en invierno), disminuyendo el efecto de frenado. En este caso, se necesita pisar el pedal de freno ligeramente para que el freno se caliente por fricción, evaporando el agua y recuperando el efecto de frenado. El líquido de frenos se necesita cambiar una vez cada dos años. Si el líquido de frenos permanece en el sistema de frenado por mucho tiempo, se generará la resistencia de aire en la tubería de sistema durante el frenado, reduciendo el efecto de frenado gravemente.

**⚠ ADVERTENCIA**

Las llantas nuevas y las pastillas de freno sin uso no tienen la mejor adherencia y fricción.

- El neumático nuevo no cuenta con la mejor adherencia, en consecuencia, se necesita conducir con cuidado dentro de los primeros 500 km para evitar accidentes.
- En los primeros 200 a 300 km, las pastillas de freno nuevas no cuentan con las mejores características de fricción y el efecto de frenado se reduce ligeramente. Por eso, se necesita asentadas. Aumente la fuerza sobre pedal de freno para compensar el efecto de frenado. Una nueva pastilla de freno reemplazada también debe tener un período de asentamiento.
- Se prohíbe acercarse demasiado a otros vehículos al conducir o llevar al vehículo a condiciones en las que se necesite frenar de emergencia. Se necesita tener cuidado especialmente al conducir con pastillas de freno y neumáticos nuevos, evitando accidentes!

**⚠ ADVERTENCIA**

Cuando el freno se humedece, se congela o se conduce en pavimento con sal, el frenado se puede retrasar, incrementando la distancia de frenado. En consecuencia, se necesita tener cuidado para evitar accidentes.

- Cuando la distancia de frenado se incrementa o hay fallas en el sistema de frenado, se puede elevar el riesgo accidentes.
- Pise el pedal de freno ligeramente e inspeccione el freno.
- Pise el pedal de freno ligeramente, seque el freno o elimine el hielo o la sal en el freno.

**⚠ ADVERTENCIA**

El sobrecalentamiento del freno puede reducir el efecto de frenado e incrementar la distancia de frenado.

- Tenga cuidado de evitar el sobrecalentamiento de freno.
- Al conducir cuesta abajo, la carga en los frenos incrementa.
- Se recomienda usar una relación de engranaje baja para reducir la velocidad del vehículo durante pendientes largas o pronunciadas. De esta forma se reduce la carga del freno.
- Se prohíbe pisar el pedal de freno continuamente para evitar sobrecalentar el freno e incrementar la distancia de frenado. Se debe aplicar el frenado intermitente según las condiciones de carreteras y tráfico.
- No apague el motor ni permita que el vehículo se desplace por inercia, ya que el potenciador de freno no funciona, la distancia de frenado se incrementa substancialmente, lo que puede causar accidentes.
- El líquido de frenos se necesita cambiar una vez cada dos años. Si el líquido de frenos permanece en el sistema de frenado por mucho tiempo, se podrá generar resistencia de aire en la tubería de sistema durante el frenado, deteriorando la capacidad de frenado gravemente y la seguridad durante la conducción, incluso provocando que el sistema de frenado pierda su eficacia, por lo que puede causar accidentes.
- La instalación de un alerón delantero del mercado de accesorios o dañado pueden impedir el flujo de aire de al freno, conduciendo a sobrecalentamiento del freno y deteriorando el efecto del freno.

**Sistema de freno de estacionamiento electrónico (EPB)**

El conductor aplicar o liberar el freno de estacionamiento por medio del interruptor del sistema de freno de estacionamiento electrónico (EPB). El sistema HSA puede activarse al conducir en una pendiente. Al pisar el pedal del acelerador con el vehículo estacionado, el EPB se liberará automáticamente, proporcionando al conductor asistencia para la conducción.

**⚠ PRECAUCIÓN**

El sistema de frenado de estacionamiento electrónico aplicará una fuerza establecida, de acuerdo a la pendiente.

- Si el vehículo se desliza cuesta abajo, el freno de estacionamiento electrónico aplicará una mayor fuerza de frenado de manera automática.
- Si el vehículo sigue deslizándose, una vez incrementada automáticamente la fuerza de frenado de estacionamiento, pise el pedal del freno, y conduzca el vehículo a una superficie plana y estacionelo. Póngase en contacto con un Distribuidor Autorizado lo antes posible para la inspección y mantenimiento.

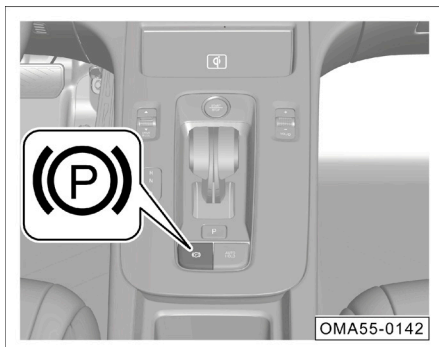
**Aplicación del freno de estacionamiento**

- Con el vehículo detenido, tire hacia arriba del interruptor ① del sistema de freno de estacionamiento electrónico, para activar el frenado de estacionamiento, hasta que se enciende la luz indicadora del botón y la luz indicadora (P) en el tablero de instrumentos. Esto significa que el freno de estacionamiento se ha activado, lo que evita el deslizamiento.
- Cuando el selector de velocidades es movido a la posición "P" (estacionamiento) desde otras posiciones, el EPB podría aplicarse automáticamente.

**NOTA:**

- Cuando el interruptor de encendido está en la posición "OFF", también se puede aplicar el freno de estacionamiento electrónico.
- Una vez estacionado el vehículo, coloque el freno de estacionamiento electrónico.
- Al aplicar el freno de estacionamiento electrónico, es posible y normal que se produzcan ruidos de operación.
- Cuando se acopla un remolque al vehículo o está estacionado en una pendiente pronunciada, después de acoplar por primera vez el freno de estacionamiento, se puede tirar de nuevo el botón, para garantizar mayor fuerza en el freno de estacionamiento.
- En una pendiente de 17% - 30%, después de aplicar el EPB por primera

vez, se realiza un ajuste tras 5 minutos, es normal que en ese momento se escuchen sonidos.

- Para desactivar el frenado automático del EPB luego de apagar el vehículo, cuando este se enciende o se arranca el motor, no suelte el botón del EPB luego de liberar el sistema, presione el interruptor de la ignición para apagar el vehículo. Este método puede ser usado en condiciones de remolque.

### ⚠ ADVERTENCIA

- Asegúrese de accionar el freno de estacionamiento al estacionar el vehículo.
- Mientras conduce, cuando no sea necesario, no disminuya la velocidad mediante el freno de estacionamiento eléctrico, porque este solo aplica la fuerza de frenado a las llantas traseras, lo que podría ocasionar accidentes.

### Liberación del freno de estacionamiento

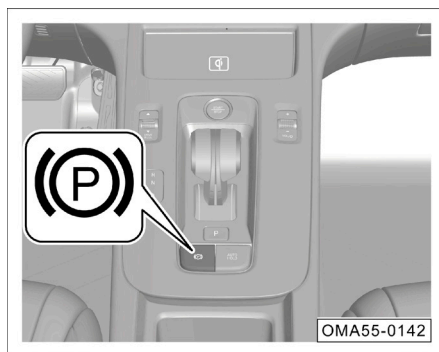

- Con el interruptor de ignición está en la posición "ON" (Encendido), pise el pedal del freno.
- Presione el botón del freno de estacionamiento eléctrico (EPB), hasta que la luz indicadora de botón y la luz indicadora (P) en el módulo de instrumentos se apaguen, lo que indica que se ha liberado el freno de estacionamiento.

### NOTA:

- Si presiona el botón del freno de estacionamiento eléctrico sin pisar el pedal del freno, el freno de estacionamiento no será liberado, se producirá una alarma sonora constante, y la pantalla del módulo de instrumentos mostrará el mensaje "Pise el freno para liberar el freno de estacionamiento eléctrico".
- Al soltar el freno de estacionamiento eléctrico, es posible que se produzcan ruidos de operación, lo cual es normal.
- En caso de que la energía de batería esté baja o se encuentre agotada, el sistema no podrá liberar el freno de estacionamiento eléctrico. Si las condiciones lo permiten, se pueden conectar los cables pasacorriente



para el arranque de emergencia, luego de liberar el freno de estacionamiento. Póngase en contacto con su Distribuidor Autorizado para una revisión.

- En caso de no aplicar el freno de estacionamiento eléctrico por largo tiempo, el sistema realizará una inspección de manera automática, por lo que es posible oír ruidos de operación.

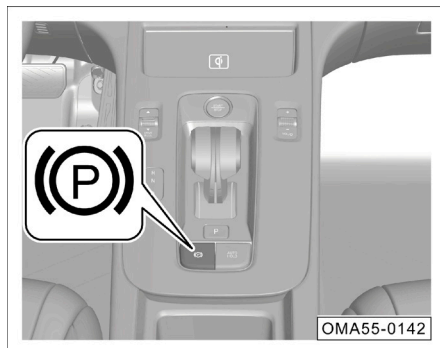

### Aplicación del freno de emergencia dinámico



- Si el sistema de frenos pierde eficacia durante la conducción del vehículo, puede tirar del botón del sistema de frenado de estacionamiento eléctrico (EPB) de forma continua para realizar un frenado de emergencia. Para salir del modo de frenado de emergencia, suelte el botón y pise el acelerador.

### PRECAUCIÓN

Cuando ocurran los siguientes fenómenos, vuelva a colocar y liberar el freno de estacionamiento eléctrico. Si las fallas aún no se eliminan, lleve el vehículo a un Distribuidor Autorizado.

- Cuando la luz indicadora  destella en color rojo de forma intermitente, indica que el freno de estacionamiento eléctrico está en un estado de conexión/liberación parcial, o que existe una condición falla en el sistema.
- Cuando la luz indicadora  se enciende en color rojo sin aplicar el frenado de estacionamiento eléctrico, indica que el sistema tiene una falla.
- Cuando la luz indicadora  se enciende en color amarillo, indica que se ha detectado una falla en el sistema eléctrico, y el desempeño del freno de estacionamiento ha disminuido.
- Sólo utilice el frenado de emergencia dinámico cuando sea absolutamente necesario, debido a que puede ocasionar accidentes de tráfico. La distancia de frenado es mayor que frenar presionando el pedal de freno, además que la vida útil del freno de estacionamiento se verá reducida.
- Si tira el botón del sistema de freno de estacionamiento eléctrico con el vehículo en marcha, sonará una alarma y en la pantalla del módulo de instrumentos, se mostrará "Libere el botón del freno de estacionamiento".

**⚠ PRECAUCIÓN**

- Si libera el freno de estacionamiento eléctrico o presiona el pedal del acelerador mientras activa el frenado de emergencia, se liberará el freno de estacionamiento. Si se mantiene tirado del interruptor del EPB hasta que el vehículo se detiene, el freno de estacionamiento permanece activado.

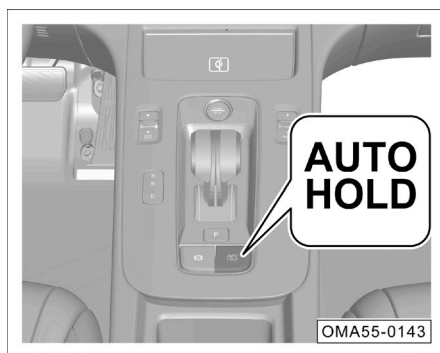
**Función AUTO HOLD****Activación y desactivación**

- Cuando el motor arranca y se abrocha el cinturón de seguridad, presione el interruptor de "AUTO HOLD", la luz indicadora del interruptor se encenderá y la función quedará activa. Presione el interruptor, la luz indicadora del interruptor se apagará y la función AUTO HOLD se desactivará.

**Activación**

Cuando esta función está activada, brinda soporte a la aplicación de freno automático y lo libera condiciones de constantes detenciones y arranques. Cuando el conductor frena el vehículo, el estacionamiento automático puede evitar los deslizamientos durante el arranque.

**Desactivación**

En las siguientes circunstancias, el AUTO HOLD no estará disponible y el freno de estacionamiento no se bloqueará:

1. Al pisar el pedal del acelerador cuando el vehículo se encienda.
2. Al apagar del motor durante la conducción.
3. Liberar manualmente el freno de estacionamiento eléctrico.
4. Al presionar el botón del AUTO HOLD cuando se está pisando el pedal de freno.

Para garantizar la seguridad, la función del AUTO HOLD se cancelará y el freno de estacionamiento se bloqueará en las siguientes condiciones:

1. El motor está apagado.
2. La puerta del conductor está abierta o el cinturón de seguridad del con-

ductor está desabrochado cuando el vehículo está detenido.

3. El botón del AUTO HOLD es presionado para deshabilitar la función.

### ⚠ ADVERTENCIA

Al colocar el vehículo en mecanismos que lo transportan a través de una banda transportadora, como en lavados automáticos, hay que desactivar la función de AUTO HOLD, de lo contrario, el vehículo no podría moverse o podría desviarse de la banda transportadora.

## SISTEMA DE FRENADO ELECTRÓNICO

### Programa electrónico de estabilidad (ESP)

El programa electrónico de estabilidad (ESP) puede reducir con eficacia los riesgos de derrape.



#### Activación y Desactivación



En general, el sistema ESP predeterminado está encendido cuando el vehículo está viajando. Presione el interruptor  para apagar el sistema ESP.

En este momento, el indicador  en el módulo de instrumentos se enciende y se visualizarán los mensajes de alarma correspondientes.



#### NOTA:



- Cuando la velocidad del vehículo es mayor a los 80 km/h, el ESP se activará automáticamente.
- Cuando la velocidad del vehículo es menor a los 80 km/h, si el ESP se encuentra desactivado, puede reactivarse presionando el interruptor .
- Presione el interruptor  si la presión del interruptor excede los 10 segundos el sistema lo considerará como una operación errónea y no se afectará el estado de operación.

#### Indicador del ESP

- Cuando el interruptor de ignición a la posición "ON" (Encendido), se encienden luces indicadoras  y  por unos segundos, y se apagarán al

terminar una auto-verificación.

- Si el ESP entra en acción durante la conducción, la luz indicadora  destella.
- Una vez desactivada la función del ESP, la luz indicadora  se enciende.
- Cuando el ESP tiene fallas, la luz indicadora  se enciende.

Después de arrancar el vehículo, si el indicador  se enciende, indicará que el sistema ESP se ha apagado y la pantalla del módulo de instrumentos mostrará las información de alarma. Se puede intentar apagar el interruptor de ignición, luego vuelva a encender el interruptor de ignición e inicie el sistema de nuevo. Cuando el indicador  se apaga, indica que el sistema ha entrado en el estado de trabajo completamente.

Si algún conector o cable de batería está desconectado, al reconectarlo y arrancar el motor, la luz indicadora  podría encenderse. Después de un viaje corto, la luz indicadora debe de apagarse.

Para una conducción segura, el ESP debe encontrarse encendido. El ESP puede deshabilitarse en los siguientes casos:

- Cuando el vehículo se usará con dispositivos de tracción (cadenas para llanta).
- Cuando el vehículo se usará en caminos cubiertos con nieve profunda o superficie suelta.
- Cuando el vehículo se encuentra atascado en caminos con lodo, barro, etc., y requiere moverlo hacia adelante y atrás para desatascarlo.

## Sistema de control de la tracción (TCS)

El sistema de control de tracción (TCS) es un subsistema del ESP. El TCS determina si la rueda motriz pierde tracción según la velocidad giratoria de las ruedas motrices y la velocidad giratoria del motor. Cuando la primera es mayor que la segunda, el TCS limita la velocidad giratoria de las ruedas motrices, de modo que evite el desplazamiento del vehículo.

Al apagar o encender el ESP, el TCS se desactivará o activará respectivamente.

## Modo de alta velocidad del ESP (si así está equipado)

Cuando la selección de modo de conducción se encuentre en modo SPORT+ o alta velocidad, el ESP cambiará automáticamente a modo alta velocidad. En comparación con el modo SPORT (Deportivo), hay una intervención menor del ESP y TCS en el modo de alta velocidad, el conductor puede operar con menos restricciones, pero el riesgo de deslizamientos e incidentes aumentará.

En modo de alta velocidad, el conductor debe ser experimentado y tener suficiente habilidad de conducción para controlar el vehículo. Si selecciona el modo de alta velocidad:

- La dirección del vehículo puede ser menor a lo normal: El vehículo tenderá a irse de frente en vez de virar (subviraje).

- La dirección del vehículo puede ser mayor a lo normal: El vehículo tenderá a virar de más (sobreviraje).
- El ESP tendrá un rol limitado mejorando la estabilidad del conducción.
- El TCS se mantendrá activo.
- El torque del motor no se restringirá al aplicar aceleración a fondo.
- Al presionar el pedal de freno, el ESP cambiará automáticamente del modo de alta velocidad al modo dinámico para restablecer el control de estabilidad.

### ADVERTENCIA

En el modo de alta velocidad, por favor conduzca con cuidado. Se recomienda utilizar el modo de alta velocidad sólo cuando conduzca en caminos específicos, como circuitos privados.

## Sistema de frenos antibloqueo (ABS)

El sistema antibloqueo de frenos (ABS) es un subsistema del ESP. Cuando el conductor frena, el ABS monitorea automáticamente el rango de deslizamiento de las ruedas delanteras y traseras. Antes que suceda un bloqueo de las ruedas, el sistema ajustará la presión hidráulica del sistema de frenos a través de compresión, mantenimiento y descompresión continua para mantener un rango específico en la aplicación de los frenos y prevenir el bloqueo de las ruedas.

Al presionar el pedal de freno en una emergencia, y el ABS se activa, el conductor sentirá la vibración del pedal, acompañado de un sonido de clics cuando la bomba de frenado se encuentra en funcionamiento. En las siguientes circunstancias, si pisa el pedal del freno, el ABS se activará y será posible que sienta las vibraciones, lo que corresponde al fenómeno normal:

- Al realizar cambios de marcha.
- Al frenar de emergencia.
- En caso de giro brusco de alta velocidad.
- Al conducir en caminos húmedos o resbaladizos.
- Al pasar por carreteras con desniveles o baches.
- Al arrancar inmediatamente después de encender el motor.

### Luz indicadora del sistema de freno antibloqueo (ABS)

Después de que el interruptor de ignición se ponga en la posición "ON" (Encendido), el indicador  se encenderá en el módulo de instrumentos durante unos segundos, y se apagará después de que el sistema complete la autoverificación.

En caso de producirse las siguientes circunstancias, indica que existe falla en el sistema:

- Al cambiar el interruptor de ignición a la posición "ON" (Encendido), la luz indicadora  no se enciende.
- Al cambiar el interruptor de ignición a la posición "ON" (Encendido), la luz

indicadora (Ⓢ) está encendida por unos segundos y no se apaga.

- Si la luz indicadora (Ⓢ) se enciende durante la conducción.
- Cuando existe una falla en el ABS y se encienden las luces indicadoras (Ⓢ), (Ⓢ) y (Ⓢ).

### **Sistema de distribución de fuerza de frenado electrónico (EBD, si así está equipado)**

Como parte del ABS, el sistema de distribución de fuerza de frenado electrónico (EBD), balancea la distribución de la fuerza de frenado entre las ruedas delanteras y traseras de acuerdo a la carga del vehículo durante el frenado normal.

### **Sistema de asistencia de freno hidráulico (HBA)**

El sistema de asistencia de freno hidráulico (HBA) aprovecha la presión generada rápidamente en el sistema de frenado, para ayudarle a obtener una menor distancia en frenadas de emergencias, haciendo uso completo de las características del ABS.

Una vez soltado el pedal del freno, el HBA se desactiva automáticamente, y el sistema de frenado vuelve al estado de funcionamiento normal.

## **⚠ ADVERTENCIA**

El HBA es un sistema de asistencia que puede mejorar la seguridad en la conducción, pero es incapaz de superar las leyes de la física. Por lo tanto, ajuste la velocidad de conducción de acuerdo con las condiciones del camino y la legislación de tránsito local.

### **Asistencia de arranque en pendientes (HHC)**

El HHC le permite al conductor mover su pie del pedal del freno al pedal del acelerador al realizar un arranque en pendiente sin aplicar el freno de estacionamiento, para evitar accidentes ocasionados por el desplazamiento cuesta abajo.

#### **Condiciones de activación del HHC**

- Cuando la pendiente es mayor que 4%, El selector de cambios no está en la posición "P" (Estacionamiento) o "N" (Neutral), el freno de estacionamiento eléctrico no está aplicado. El conductor pisa el pedal del freno para que el vehículo se detenga y se mantenga así, en estado inmóvil, en ese momento, si el conductor suelta el pedal del freno, la función del HHC se activa y aplica presión de frenado al vehículo durante 1 segundo.
- Durante la función del HHC, si el par del motor excede el par de resistencia del vehículo, la presión de frenado se libera, y el arranque se completa con éxito.
- El HHC también opera yendo cuesta abajo y cambiando a la posición "R" (reversa).

#### **NOTA:**

- Cuando el vehículo arranca en una pendiente pronunciada empujada o coloca la posición "R" (reversa) en una pendiente descendente, el HHC

frenará automáticamente el vehículo para evitar su desplazamiento.

- El HHC está integrado en el sistema ESP. Si el HHC tiene fallas, la luz indicadora de ESP se enciende, y mostrará el mensaje correspondiente en la pantalla del módulo instrumentos.

## SISTEMAS DE ASISTENCIA A LA CONDUCCIÓN

### Sistema de control de cruceo (si así está equipado)

El sistema de control de cruceo le permite al vehículo mantener una velocidad entre 40 km/h a 120 km/h sin pisar el pedal del acelerador.

#### ⚠ ADVERTENCIA

- No aplique el sistema de control de cruceo en camino con mucho tráfico, en carreteras con curvas pronunciadas, en pendientes o en caminos mojados o resbaladizos. De lo contrario, podría causar accidentes.
- Se debe utilizar el sistema regulador de velocidad ajustada de cruceo con cuidado y se debe asegurar que el vehículo pueda mantener una distancia segura con lo anterior después de ajustar la velocidad.
- Después de salir del estado de cruceo, se debe apagar el sistema regulador de velocidad ajustada de cruceo oportunamente.

### Interruptores de control

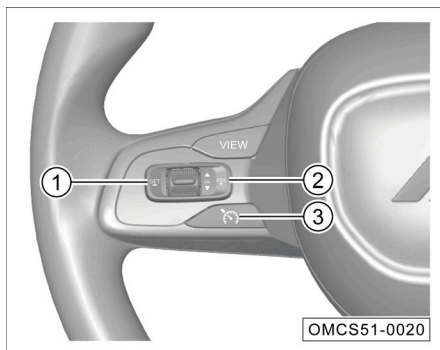

1. SET/-: Establecer velocidad de cruceo / reducción de velocidad
2. RES/+ : Restablecimiento de la velocidad de cruceo / aumento de velocidad
3. : Activación / desactivación del control de cruceo a velocidad fija

#### **Activación del cruceo a velocidad fija**

- Presione el interruptor por corto tiempo para encender el sistema regulador de velocidad ajustada de cruceo, se enciende el indicador blanco en la pantalla del módulo de instrumentos se enciende.
- Eleve la velocidad del vehículo a más de 40 km/h.
- Si presiona brevemente el interruptor SET/-, la luz indicadora en el tablero de instrumentos se encenderá de color verde y el vehículo ingre-



sará al estado de control de cruceo a velocidad fija. Después de esto, suelte el pedal del acelerador.

#### **Desactivación del control de la velocidad de cruceo.**

A través de las siguientes acciones, puede salir del control de cruceo a velocidad fija:

- Pise el pedal de freno (para salir del modo de control cruceo, manteniendo la velocidad de cruceo establecida en memoria al salir).
- Presione el interruptor  (para salir del modo de control cruceo, eliminando la velocidad de cruceo establecida en memoria al salir).
- Al cambiar la transmisión a la posición "N" (Neutral).
- Cuando la velocidad del motor está fuera del rango específico (mayor a las 6500 rpm, o menor a las 800 rpm), o cuando la velocidad del vehículo está fuera de rango (cuando la velocidad del vehículo es mayor a los 120 km/h, o menor a los 35 km/h).
- Falla del ESP, motor o bolsas de aire.

#### **Restablecimiento del control de velocidad de cruceo**

Cuando se desactiva el control de velocidad de cruceo presionando el pedal de freno o presionando el interruptor , la luz indicadora  en el módulo de instrumentos se encenderá en color blanco y la velocidad de cruceo puede restablecerse presionando el botón RES/+:

- Cuando la velocidad del vehículo es mayor a los 40 km/h, si se presiona el interruptor RES/+ la luz indicadora en el módulo de instrumentos cambiará de color verde a color blanco, y el vehículo regresará al último valor de velocidad de cruceo establecido.

#### **Aumentar la velocidad de cruceo**

- Presione brevemente el interruptor RES/+, la velocidad del vehículo aumenta en 2 km/h por cada presión.
- Presione y mantenga presionado el interruptor RES/+, la velocidad del vehículo aumentará hasta que se suelte el interruptor.

#### **NOTA:**

- La velocidad máxima de cruceo que se puede establecer son 120 km/h. Cuando la velocidad del vehículo es mayor a los 120 km/h, no podrá establecerse con el interruptor RES/+.
- Cuando el pedal del acelerador es presionado para acelerar, el vehículo desactivará temporalmente el control de velocidad cruceo y se conducirá con la velocidad aumentada, después de soltar el pedal del acelerador, se reanudará el control de velocidad cruceo a velocidad fija.

#### **Reducir la velocidad de cruceo**

- Presione brevemente el interruptor SET/-, la velocidad del vehículo disminuye en 2 km/h por cada presión.
- Presione y mantenga presionado el interruptor SET/-, la velocidad del vehículo disminuirá hasta que se suelte el interruptor.

**NOTA:** Cuando la velocidad del vehículo es menor a los 40 km/h, no podrá establecerse con el interruptor RES/+.



## Sistema de control de cruceo adaptativo (ACC, si así está equipado)

El sistema de control de cruceo adaptativo, que se le refiere de forma abreviada como ACC, puede ajustar automáticamente la distancia con respecto al vehículo al frente de usted a una velocidad entre 0 km/h a 130 km/h sin pisar el pedal del acelerador.

El ACC detecta la distancia y velocidad relativa entre usted y el vehículo en la misma trayectoria de acuerdo al radar MMW instalado al frente del vehículo y la cámara (IFC) en el parabrisas.

**NOTA:** Consulte la sección “Sensores de radar y cámara” más adelante para más información.

### ⚠ ADVERTENCIA

- No aplique el sistema de control de cruceo en camino con mucho tráfico, en carreteras con curvas pronunciadas, en pendientes o en caminos mojados o resbaladizos. De lo contrario, podría causar accidentes.
- Se debe utilizar el sistema regulador de velocidad ajustada de cruceo con cuidado y se debe asegurar que el vehículo pueda mantener una distancia segura con lo anterior después de ajustar la velocidad.
- Después de salir del estado de cruceo, se debe apagar el sistema regulador de velocidad ajustada de cruceo oportunamente.

### Interruptores de control

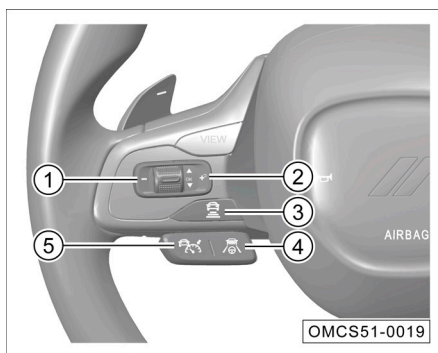

1. — : Interruptor de desaceleración
2. +P : Interruptor de Restablecimiento / Sincronización / Aceleración
3. [Icono de coche y línea] : Ajuste de intervalo de distancia y tiempo
4. [Icono de coche] : Activación/Desactivación de ICA
5. [Icono de coche con línea] : Activación/Desactivación de ACC

## Descripción de interfaz

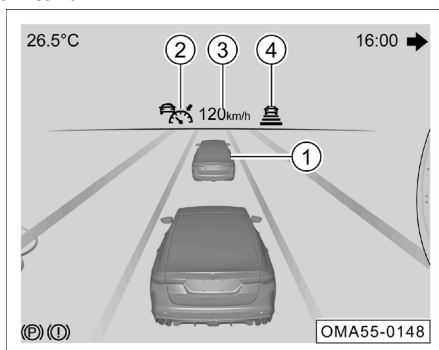

1. Indica el vehículo detectado al frente.
2. Luz indicadora de ACC
  - La luz indicadora del ACC se enciende en color verde para indicar que el ACC está activo y con un vehículo "objetivo" al frente. La luz indicadora del ACC se enciende en color blanco para indicar que el ACC no se encuentra activo y existe un vehículo "objetivo" al frente.
  - La luz indicadora del ACC se enciende en color verde para indicar que el ACC está activo y no se tiene un vehículo "objetivo" al frente. La luz indicadora del ACC se enciende en color blanco para indicar que el ACC se encuentra trabajando y no se tiene un vehículo "objetivo" al frente.
  - La luz indicadora de falla en color amarillo indica que el ACC necesita servicio, acuda a su Distribuidor Autorizado.
3. Indica la velocidad establecida almacenada en memoria.
4. Indica la distancia con respecto al vehículo al frente establecida.

Cuando la capacidad de frenado del ACC es insuficiente para mantener la distancia apropiada entre su vehículo y el vehículo al frente de usted, el sistema emitirá en mensaje "Conductor tome el control" acompañado de una alerta sonora en la pantalla del módulo de instrumentos. En este momento, el conductor debe pisar el pedal de freno de acuerdo a lo que se necesite para reducir la velocidad.

**Activación del ACC**

- Presione el interruptor , la luz indicadora correspondiente se encenderá de color verde en la pantalla del módulo de instrumentos y el vehículo ingresará al modo de control ACC.

**NOTA:**

- La velocidad mínima que se puede establecer es de 30 km/h.
- Cuando la transmisión no se encuentre en una marcha al frente, no se podrá ingresar al modo de control ACC.

**Cancelación del ACC**

El ACC puede cancelarse por de las siguientes acciones:

- Apertura de la puerta del conductor.
- Desabrochar el cinturón de seguridad del conductor.
- Presión del pedal del freno.
- Colocar el selector de velocidades en una posición distinta a "D".
- Presionar el interruptor  (la luz indicadora en el módulo de instrumentos se apagará, se saldrá del ACC y se borrará de memoria la velocidad establecida).
- Presionar/Tirar del interruptor del EPB.
- Desactivar el ESP.

Presione  para salir del ACC de la siguiente forma:

- Cuando se presiona el pedal de freno (el pedal debe liberarse).
- Cuando la transmisión no se encuentra con una velocidad hacia el frente (cambie a una velocidad hacia el frente).
- Presionar el interruptor del EPB (El EPB debe encontrarse liberado).
- Apagar el ESP (se requiere encender el ESP para restablecer el ACC).



#### **Restablecimiento del ACC**

Cuando la luz indicadora correspondiente se encuentra encendida de color blanco, puede restablecer la función del ACC:

- Presionando el interruptor , la luz indicadora en la pantalla del módulo de instrumentos se encenderá de color verde y la velocidad del vehículo regresará a la última velocidad establecida e ingresará al modo de control del ACC.
- Si no se ha establecido una velocidad de cruceo, el ACC establecerá la velocidad actual (si la velocidad actual es menor a los 30 km/h, ésta se establecerá a 30 km/h).

#### **Aumento de velocidad del ACC**

Para aumentar la velocidad del ACC, por favor realice lo siguiente:





- Presione el pedal del acelerador, aumente la velocidad con respecto al vehículo objetivo y presione el interruptor  para establecer una velocidad de cruceo mayor.
- Presione el interruptor , la velocidad del vehículo aumentará 5 km/h por cada presión.
- Presione y mantenga presionado el interruptor de ignición, la velocidad del vehículo incrementará en pasos de 5 km/h hasta que se libere el botón.

#### **NOTA:**

- La velocidad máxima que se puede establecer es 130 km/h.
- Cuando el pedal del acelerador es presionado, el vehículo saldrá temporalmente del ACC y acelerará de acuerdo a la intención del conductor, después de liberar el pedal del acelerador, el vehículo regresará al modo de control ACC y velocidad de cruceo establecida.

### Reducción de velocidad del ACC

Para reducir la velocidad del ACC, por favor realice lo siguiente:





- Presione el interruptor , la velocidad del vehículo disminuirá 5 km/h por cada presión.
- Presione y mantenga presionado el interruptor , la velocidad del vehículo disminuirá en pasos de 5 km/h hasta que se libere el botón o la velocidad ajustada sea de 30 km/h.
- Durante el control de velocidad, presionar ligeramente el pedal (para salir del ACC), mantenga presionado del pedal de freno hasta lograr la velocidad deseada, y presione el interruptor  para establecer la velocidad actual.
- Durante el control de velocidad, presione el interruptor al volante  (para salir del ACC), mantenga la velocidad o levemente presione el pedal de freno hasta lograr la velocidad deseada, y presione el interruptor  para establecer la velocidad actual.

### Controlando la distancia del ACC

Presionando el interruptor , usted puede cambiar la distancia establecida con respecto al vehículo al frente, presione de una vez para ir de forma secuencial “Cuatro bloques → Tres bloques → Dos bloques → Un bloque → Cuatro bloques...”, al mismo tiempo se mostrará en la pantalla del módulo de instrumentos el número de barras/bloques correspondiente de acuerdo a la distancia establecida.

### Activación del ACC después de una detención

Cuando sigue un vehículo frente a usted, su vehículo también se detendrá si el vehículo al frente se detiene. Durante un cierto periodo de tiempo, el ACC mantendrá el vehículo detenido, mediante presurización activa del ESP; después de este periodo, el ACC mantendrá el vehículo detenido activando el EPB. Cuando el vehículo al frente vuelva a moverse, el ACC del vehículo se activará en tres situaciones:

1. Si la luz indicadora  del ACC se enciende en color verde, el ACC puede restablecer de forma activa y comenzar la conducción cuando el vehículo al frente a usted comienza a moverse.
2. Si la luz indicadora  del ACC se enciende en color blanco, la pantalla del módulo de instrumentos mostrará el mensaje “Control de velocidad esperando” y el EPB no está activo, el conductor puede restablecer el ACC y volver a conducir presionando el pedal del acelerador o el interruptor .
3. Si la luz indicadora  del ACC se encuentra encendida y el EPB se encuentra activado, el conductor puede restablecer el ACC y conducir el vehículo presionando el pedal del acelerador o el interruptor .

### Limitaciones del sistema

El ACC está limitado por las leyes de la física y tiene ciertas limitaciones del sistema. En algunos ambientes de conducción, el conductor podría sentir que la respuesta del ACC es aletargada o falla en controlar el vehículo se-

gún lo programado. Por lo tanto, el conductor debe estar listo para controlar el vehículo en cualquier momento.

Las siguientes condiciones afectarán el funcionamiento del radar, por lo que el conductor debe estar particularmente alerta bajo estas condiciones:

1. Desaceleración para detenerse. Si el vehículo al frente de usted se detiene en una frenada de emergencia, el ACC también desacelerará o solicitará que el conductor tome el control. El conductor debe intervenir activamente en el frenado de acuerdo a la advertencia de tomar el control para detener el vehículo.

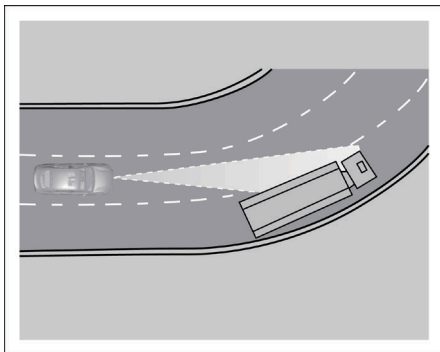

2. Conducción a través de una curva. Cuando conduce a través de una curva, el sensor de radar podría no detectar el vehículo delante de usted o no podría reaccionar a vehículos en los carriles adyacentes al que circula. En este caso, el ACC podría aplicar el freno ante un vehículo frente a usted, reducir la velocidad o no contar con respuesta ante un vehículo al frente suyo. Presione el pedal de freno o cancele el ACC para salir del sistema.

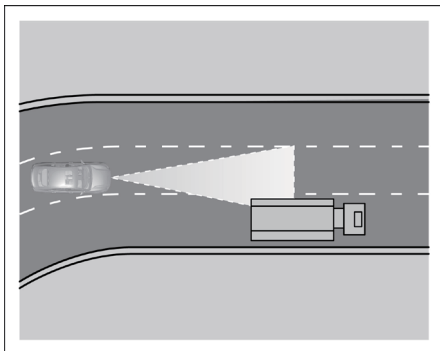

3. Conduciendo fuera de una curva. Cuando conduce fuera de una curva prolongada, el ACC calculará el carril en avanzada, el radar podría reaccionar a vehículos en los carriles adyacentes al que circula y aplicará el freno de estacionamiento. El proceso de frenado puede interrumpirse presionando el pedal de freno.

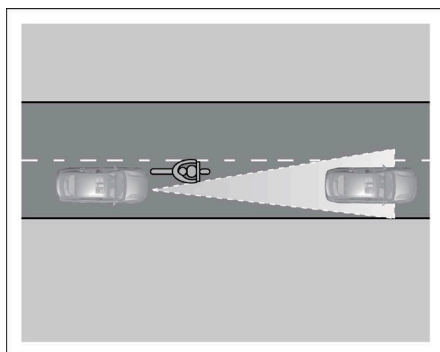

4. Vehículos angostos o cambios de múltiples carriles el sensor podría identificar vehículos angostos o cambios de múltiples carriles sólo hasta que estos se encuentren dentro del rango del sensor, y podría no identificar el vehículo fuera del rango del sensor. El ACC podría no estar habilitado para detectar vehículos angostos como motocicletas, y existe el riesgo de fallar en identificar la distancia desde un vehículo modificado y vehículos distintos a los estándares de transporte al frente de usted, por lo que no se recomienda tomar estos vehículos como referencias al frente suyo.

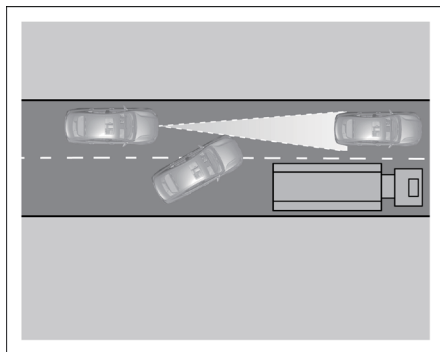

5. Cuando otro vehículo cambia de carril. Cuando el vehículo en el carril adyacente a usted cambia a su carril, si el vehículo no ingresa al rango de detección al frente de su vehículo, el radar podría no detectarlo, resultando en una respuesta retrasada del sistema del ACC.

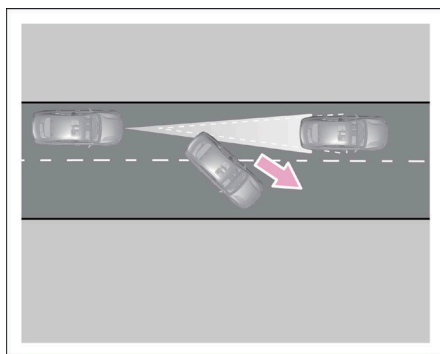

6. Si el vehículo al frente de usted cambia de carril de forma súbita y otro vehículo detenido aparece a poca distancia, el sensor del radar y actuador del freno podrían tener una respuesta alestargada, provocando una respuesta de frenado retardada.
7. Factores podrían deteriorar la función del sensor.
  - Lluvia fuerte, neblina, hielo, nieve o suciedad acumulada, podrían deteriorar el funcionamiento del sensor, provocando una desactivación temporal del sistema ACC. Al mismo tiempo, se mostrará en la pantalla del módulo de instrumentos el mensaje “Condiciones de operación del sistema de control de velocidad no satisfactorias” o “FCM apagado”. En esta ocasión, el ACC y FCM no podrán operar.
  - A bajas temperaturas o regiones nevadas, el parabrisas delantero podría encontrarse empañado y/o congelado debido a la diferencia de temperaturas, lo que puede provocar que el sensor de la cámara podría bloquearse. La pantalla del módulo de instrumentos mostrará el siguiente mensaje: “Condiciones de operación del sistema de control de velocidad no satisfactorias” o “FCM apagado”. En esta ocasión, el ACC y FCM no podrán operar.
8. Sobrecalentamiento de los frenos. Si el freno se sobrecalienta debido a un frenado de emergencia o cuando el vehículo se encuentra recorriendo una pendiente pronunciada, el ACC automáticamente se apagará temporalmente y el siguiente mensaje: “Condiciones de operación del sistema de control de velocidad no satisfactorias”. Después de esto, el ACC no podrá activarse, hasta que la temperatura del freno se reduzca a un grado razonable.

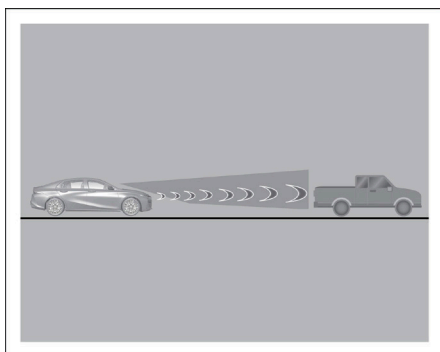

9. El ACC no debe usarse en ciudades con embotellamientos de tránsito y baja visibilidad (conducción nocturna/poca o nula iluminación/lluvia/nieve/niebla densa, etc.). El ACC podría no realizar acciones de frenado ante peatones, animales, motocicletas, scooters, remolques, vehículos en sentido contrario, a baja velocidad o detenidos; por lo que el conductor debe estar particularmente alerta y estar siempre listo para tomar el mando del vehículo.

### ⚠ ADVERTENCIA

- El funcionamiento del ACC no puede cubrir todos los escenarios de conducción, tráfico, clima y condiciones del camino.
- El funcionamiento del ACC está diseñado sólo como suplemento y asistencia a la conducción, y no puede reemplazar su atención y buen juicio. Es su responsabilidad mantener una distancia y velocidad segura, y debe estar listo para intervenir en caso que el ACC falle en mantener una velocidad apropiada o distancia con respecto al vehículo a continuación.
- La advertencia del ACC para tomar el mando del vehículo, solo advierte del vehículo detectado por el radar y cámara al frente suyo, por lo que no podría emitir alarmas, o existir una respuesta retrasada del sistema después de la emisión de una alarma. Por lo tanto, el conductor debe aplicar el freno según se requiera, sin depender del sistema AEB.
- Por motivos de seguridad, no se debe utilizar el ACC durante la conducción en ambientes urbanos, embotellamientos, caminos revirados y malas condiciones del camino (como hielo, niebla, grava, lluvia fuerte y deslizamiento por exceso de agua), lo que es un riesgo que puede provocar accidentes.
- El ACC no pertenece al sistema anticollisiones. Si su vehículo se acerca al vehículo al frente suyo a una velocidad mayor a la de este y el efecto de frenado del ACC no es capaz de detener el vehículo antes de una colisión, el conductor debe presionar el pedal de freno para reducir la velocidad de inmediato.
- No utilice el ACC en áreas sin camino o terracerías. El ACC sólo debe usarse en caminos pavimentados con superficies como lo son concreto o asfalto.



**⚠ ADVERTENCIA**

El ACC no tendrá respuesta o será limitada en las siguientes situaciones:

- La velocidad del vehículo es muy diferente a la del vehículo al frente suyo.
- Conducir entre carriles, cambiando de carril o en curvas de radio pequeño.
- Ante peatones, animales, bicicletas, triciclos, vehículos detenidos, u obstáculos inesperados.
- Condiciones de tráfico complejas.
- Tránsito en sentido contrario o cruzado.
- Remolques bajos, vehículos o camiones con características irregulares.

Por lo tanto, asegúrese de estar al tanto de las condiciones de tránsito y responder acordeamente. No espere a que el sistema identifique el vehículo objetivo o aplique el freno por sí solo, aplique el freno cuando sea necesario.

**NOTA:**

- Nunca golpee el sensor de radar, si el sensor se desalinea o daña debido a algún golpe, deteriorará el rendimiento del sistema y también provocar el apagado del sistema cuando hasta realizarle mantenimiento y correcciones al sistema.
- Las superficies del radar o cámara está sucio o cubierto de lluvia excesiva, nieve, hielo, lodo, etc., el ACC puede no funcionar, la pantalla del módulo de instrumentos emitirá la alerta "Por favor revise el sistema de control de velocidad". Después de limpiar la superficie de ambos sensores, el funcionamiento regresará a la normalidad.
- Por favor no pinte la defensa delantera por su cuenta, podría provocar una degradación del rendimiento del radar.
- El ACC no responderá ante peatones, animales y vehículos cruzando o invadiendo el carril en que se conduce.
- Cuando conduzca por intersecciones, reductores de velocidad, caminos con pendientes, pasos peatonales, cambiando de carriles, en entradas de autopistas, rampas o secciones en construcción, es necesario salir del sistema ACC tomar el mando de la conducción para evitar accidentes de tránsito por la aceleración automática del vehículo durante la operación del sistema bajo estas circunstancias.
- El sistema ACC habilita al vehículo para moverse por sí mismo automáticamente después de la detención del vehículo al frente suyo o por confirmación del conductor (a través del interruptor correspondiente o pedal del acelerador). Durante este periodo, el conductor debe asegurarse que no hay obstáculos u otros elementos en el tránsito directamente al frente de su vehículo, como otros vehículos o motocicletas.
- Si el ACC falla en funcionar normalmente, no continúe con su uso. Se recomienda acudir a su Distribuidor Autorizado para realizarle mantenimiento a su vehículo.

- El ACC podría no responder bajo ciertas circunstancias. Por ejemplo, el sistema podría no responder cuando el vehículo se aproxima a un objeto estacionario como un vehículo descompuesto, o un vehículo detenido en un embotellamiento, o un vehículo que se encuentra aproximándose conduciendo por el mismo carril.
- El ACC podría lograr sólo una activación del freno limitada, no frenado de emergencia.
- No coloque su pie en el acelerador de forma no intencionada, de lo contrario el ACC podría no frenar el vehículo. Colocar el pie en el acelerador puede provocar una velocidad excesiva para el control de distancia.
- Cuando está conduciendo el vehículo bajo lluvia fuerte o nieve, el sistema tendrá dificultades o no será capaz de identificar el vehículo frente a usted, bajo estas circunstancias, debe apagar el ACC.
- Cuando el ACC es activado, el estado del ACC mostrado en la pantalla del módulo de instrumentos podría verse sustituido por otras funciones (llamadas telefónicas por ejemplo).
- Después de activar el ACC, el sistema aplicará automáticamente el freno al vehículo, habrá un sonido de freno distinto a la aplicación de freno manual, o el pedal de freno se presionará automáticamente, lo que es un fenómeno normal. Este sonido y la actuación del pedal son provocados por la operación del sistema de frenos. No hay necesidad de preocuparse.
- Por razones de seguridad, la velocidad establecida almacenada en memoria se borrará cada que apague el vehículo.
- Puede presionar el pedal del acelerador en cualquier momento para aumentar la velocidad. Cuando libera el pedal del acelerador, el sistema ajustará la velocidad del vehículo a la previamente establecida.
- El ingresar en un túnel, puede provocar que el radar y la cámara ingresen al modo ciego, y el ACC podría apagarse temporalmente.

### **Asistencia en embotellamientos (TJA, si así está equipado) / Asistencia integrada de cruceo (ICA, si así está equipado)**

La asistencia integrada de cruceo, conocida como ICA, puede ajustar automáticamente la distancia de seguimiento con el vehículo delante de usted durante la conducción, mantener el vehículo al centro del carril, y aplicar una velocidad de cruceo entre 0 km/h a 130 km/h.

El ACC detecta la distancia y velocidad relativa con el vehículo al frente de usted en la misma trayectoria, de acuerdo a las señales del radar MMW instalado al frente del vehículo y la IFC instalada en el parabrisas, detectando las líneas del carril a través del IFC.

El ICA puede mejorar el confort de conducción y proporcionar una experiencia de manejo más relajada, como la conducción de largas distancias con tráfico ligero en autopistas.

**NOTA: Consulte las advertencias y precauciones de radar y cámaras.**

### Instrucciones de operación

- El ICA tiene una fuerte relación con el ACC. Para aprender más del uso del ICA, debe leer los capítulos relativos al ACC al mismo tiempo.

#### NOTA:



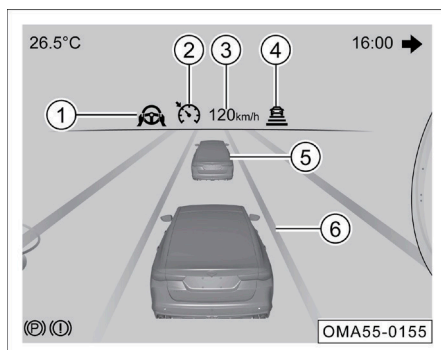

- El modo de crucero puede cambiarse cuando el ACC está encendido o activado.
- Cuando el ICA tiene una falla específica que no afecta el ACC, el modo crucero cambiará automáticamente al modo ACC. En esta ocasión, el conductor no podría seleccionar el modo TJA/ICA, pero podrá utilizar el ACC normalmente.
- El sistema tiene una memoria del modo de crucero. Después de encender el vehículo, el modo de crucero será el mismo al seleccionado al apagar el vehículo.

### Descripción de la interface



1. Indica el estado de asistencia de dirección y el estado de las manos del conductor al volante:
  - El ícono de dirección se enciende en color verde cuando la asistencia de dirección está activada, y de color blanco cuando se encuentra en modo de espera.
  - El ícono de manos al volante se mantendrá encendido cuando el conductor sostiene el volante.
  - El ícono de manos destellará cuando se detecta que las manos del conductor están fuera del volante.
2. La luz indicadora del ACC
3. Velocidad crucero almacenada
4. Distancia de seguimiento de vehículo establecida
5. Vehículo "objetivo" detectado
6. Marcas del carril
  - Las marcas del carril se muestran en color gris cuando estas no han sido detectadas por el sistema, y de color blanco cuando han sido detectadas.
  - Las marcas del carril se mostrarán en color verde cuando la asistencia de dirección ICA está activada o cuando la función LKA realiza ajustes correctivos.

## Activando el ICA

Presione el interruptor , el indicador del ACC pasará de color blanco  o  a verde. La luz indicadora de asistencia de la dirección pasará de blanco  a verde , indicando que el ICA está encendido. En esta ocasión, tanto el ACC y la asistencia de dirección del sistema están activos.

La asistencia de dirección depende de las marcas en el carril en la superficie del camino. La luz indicadora de la asistencia de dirección puede mantenerse de color blanco después de presionar el interruptor del ICA. Después que el sistema detecta marcas de carril válidas, la asistencia de dirección se mantendrá activada automáticamente y la luz indicadora de la asistencia de dirección se encenderá en color verde.



Por favor ponga atención realice a las siguientes operaciones antes de habilitar el ICA, de lo contrario la función no puede ser activada, en este caso se mostrará un mensaje indicando que las condiciones de operación no han sido cumplidas en la pantalla del módulo de instrumentos:

- Cierre todas las puertas correctamente.
- Abroche su cinturón de seguridad.
- Coloque el selector de velocidad en la posición "D" (conducción).
- Libere el freno.

**NOTA:** Para más precauciones, refiérase a la sección correspondiente a la ACC.

## Cambio entre ACC e ICA

Usted puede elegir entre ACC o ICA. El sistema ACC sólo le ayuda a controlar la velocidad, e ICA le ayuda a mantener el control de la velocidad y dirección al mismo tiempo.

La luz indicadora de asistencia de dirección  está encendida en el módulo de instrumentos, indicando que el sistema se encuentra en modo ICA. Presione el interruptor  en el volante y la luz indicadora se apagará, lo que significa que el sistema ha cambiado al ACC. En esta ocasión, sólo se tendrá asistencia con la velocidad, y no se realizará asistencia de dirección alguna. Cuando la luz indicadora de asistencia de dirección se enciende, significa que el ICA se ha activado. En esta ocasión se tendrá asistencia con la velocidad y dirección al mismo tiempo.

## Desactivando el ICA



El ICA puede desactivarse (desactivar tanto asistencia de velocidad y dirección) de la siguiente forma:

- Presionar el pedal de freno.
- Presionar el interruptor del ICA  en el volante.
- Las mismas acciones aplicables en el ACC. Consulte la sección relativa al ACC para más información.

## Interrumpir la asistencia de dirección

La asistencia de dirección del ICA puede interrumpirse temporalmente a través de las siguientes operaciones:

- Pisar el pedal del acelerador afondo rápidamente.
- Girar el volante.
- Encender las direccionales izquierda o derecha.
- Encender las luces de advertencia.

Con las operaciones anteriores, la luz indicadora de la asistencia pasará del color verde  a blanco , indicando que la asistencia de dirección ha sido temporalmente desactivada. Una vez que las operaciones descritas anteriormente se detengan, la asistencia de dirección se restablecerá automáticamente cuando se cumplan las condiciones necesarias.

### Asistencia de dirección

En modo ICA, la asistencia de dirección se activa automáticamente cuando se detectan marcas de carril válidas y el ACC está encendido.

La asistencia de dirección mantendrá el vehículo al centro de las marcas a ambos lados del carril.

La asistencia de dirección se interrumpe cuando:

- La marca del carril presenta una curvatura pronunciada o no se encuentra marcado.
- El sistema da un recordatorio de colocar las manos al volante cuando ambas han sido retiradas de este por un largo rato.
- Cuando la velocidad del vehículo es muy alta.

**NOTA:** Cuando la asistencia de dirección opera, el conductor podrá girar el volante para controlar el vehículo. Cuando la fuerza aplicada por el sistema no es la apropiada para las condiciones del camino, el conductor puede y debe controlar el vehículo para dirigirlo cuando sea necesario.

### Detección de manos al volante y recordatorio



Cuando el ICA detecta que las manos del conductor han sido retiradas del volante por un largo periodo de tiempo, la pantalla del módulo de instrumentos mostrará el mensaje "Por favor tome el volante". Si el conductor no toma el volante, la alerta cambiará al icono de las manos y la luz indicadora de la asistencia de la dirección destellará, acompañado del mensaje de alerta. Al mismo tiempo, la imagen anterior se mostrará en la pantalla del módulo de instrumentos acompañado de una alerta sonora.

El conductor debe tomar el volante inmediatamente después del recordatorio de manos al volante. No entre en pánico y gire el volante violentamente. Después que el ICA reconozca que el conductor se encuentra sosteniendo el volante detectando la fuerza manual aplicada a este, el recordatorio de manos al volante desaparecerá. El sistema ICA activará automáticamente la asistencia de dirección.

**NOTA:**

- Después de la emisión del recordatorio de manos al volante, si el conductor no toma el volante por un periodo de tiempo, la asistencia de dirección del ICA se interrumpirá.
- Una condición en la que las manos del conductor se encuentran sosteniendo ligeramente el volante puede ser interpretada erróneamente como que las manos se encuentran fuera del volante. En este caso, cuando el sistema emita una alerta el conductor sólo necesitará sostener o mover el volante ligeramente, y la alerta se cancelará.



El sistema ICA puede aplicar sólo un frenado limitado del sistema de frenos. cuando el sistema requiere la intervención del conductor en el frenado, la imagen anterior se mostrará en la pantalla del módulo de instrumentos, acompañado de una alerta sonora.

Cuando reciva la alerta/recordatorio, el conductor debe presionar el pedal de freno inmediatamente para un frenado apropiado.

Cuando presiona el pedal de freno, el ICA se apagará. Si se elimina la emergencia y el ICA debe encenderse nuevamente, presione el interruptor del ICA o el de restablecimiento.

**Limitaciones**

Las capacidades del sistema de dirección y frenos que pueden aplicarse por el ICA son limitadas, por lo que no puede mantener una distancia segura entre vehículos ni mantener el carril en todas las condiciones de camino.

El ICA podría detectar incorrectamente o fallar en detectar las marcas del carril, y podría detectar incorrectamente o fallar en detectar el vehículo "objetivo" delante de usted.

Aún cuando el sistema ICA está encendido y ha sido activado, el

sistema podría ser afectado, operar erróneamente o volverse inoperante bajo las siguientes condiciones:

- Baja visibilidad, como nieve, lluvia, niebla o acumulaciones de agua.
- El parabrisas está sucio, dañado, empañado, o existe una obstrucción en el área de la cámara.
- Sobrecalentamiento en la cámara debido al contacto directo a la luz del sol.
- Contacto directo a la luz del sol, luces de vehículos en contraflujo, y la luz reflejada por acumulaciones de agua en el camino, etc., puede provocar una visión pobre.
- Cambios dramáticos en las condiciones de iluminación, como ingresar o salir de túneles.
- Condiciones de iluminación nocturna pobres.
- Condiciones de marcado de carril especiales, como en zonas de construcción.
- Marcas de carril no tan evidentes, como líneas muy delgadas, desgastadas, borrosas, con suciedad/marcas de frenado/nieve/cubiertas de agua.
- Carriles sin marcaje o con líneas de color muy similar al color de la superficie del camino y/o aceras.
- Líneas de separación u otros objetos que proyecten sombras sobre las marcas del carril.
- Distancia muy corta con respecto al vehículo frente a usted, o marcas del carril parcialmente bloqueadas por el vehículo frente a usted.
- Marcas de carril bloqueadas por zonas de construcción.
- Marcas u objetos similares a las marcas del carril en el camino, como marcas de frenado, otros signos pintados en la superficie del camino, orilla del camino, uniones de carriles, etc.
- Aumento o reducción de carriles.
- Marcas de carril complicadas.
- Más de dos marcas o líneas del carril en los costados izquierdo o derecho del vehículo.
- Marcas del carril muy delgadas o muy gruesas.
- Cambios breves en el marcaje de carril como entradas o salidas.
- Curvaturas cerradas, o cambios dramáticos en el marcado del carril (como curvas en S).
- Conducir en pendientes pronunciadas, caminos muy revirados o con muchas curvas.
- Caminos con baches, congelados o con acumulaciones de agua.
- Vibraciones severas del vehículo.
- La asistencia de velocidad del ICA es la misma a la del ACC. Para más condiciones de operación limitada, consulte la sección correspondiente al ACC.

El rendimiento de la asistencia de control lateral como el TJA/ICA puede verse afectado bajo las siguientes condiciones:

- Sobrecarga del vehículo.
- Presión anormal de llanta.
- Caminos accidentados.
- Vientos cruzados.
- Modificaciones a partes relativas al control del vehículo.
- Reemplazo de partes relativas al control del vehículo con piezas no originales.
- Ensamble incorrecto de partes relativas al control del vehículo.

### ADVERTENCIA

- El ICA es sólo una asistencia de conducción, que no puede responder bajo todas las condiciones de camino, tránsito y del ambiente. El conductor siempre es responsable de la conducción, debe siempre estar atento a las condiciones del camino, y controlar activamente el vehículo.
- Antes de usar el ICA, el conductor debe leer todas las secciones relativas a esta función en el manual del propietario para entender las limitaciones del sistema.
- La asistencia integrada de cruceo no es un sistema de prevención de colisiones. Cuando el TJA/ICA no realiza el control adecuado, el conductor debe intervenir.
- El cumplimiento de las regulaciones de seguridad de tránsito, y una conducción civilizada y segura es siempre responsabilidad del conductor, aún al utilizar el sistema de asistencia de velocidad cruceo.

El ICA tiene limitaciones, por ejemplo:

- Inclemencias del clima, marcas de carril dañadas y muchas otras razones pueden provocar una identificación incorrecta o nula de las marcas del carril, por lo que no se tendrá asistencia de dirección o esta será generada innecesariamente.
- La asistencia integrada de cruceo puede utilizar capacidades limitadas del sistema de dirección del vehículo, por lo que no puede cubrir todas las condiciones de conducción.
- La asistencia integrada de cruceo no trabaja bajo todas las condiciones de tránsito. Cuando la curvatura de las marcas del carril es muy pronunciada, o al encontrar secciones de camino sin marcas, la asistencia de dirección puede desactivarse repentinamente.
- La asistencia integrada de cruceo no puede cubrir todas las condiciones de camino y no puede reemplazar al conductor. El conductor debe sostener el volante todo el tiempo para controlar activamente el vehículo. Cuando el ICA no proporciona una asistencia apropiada, el conductor debe intervenir inmediatamente.
- El uso inapropiado de la asistencia integrada de cruceo o uso negligente puede provocar un accidente, el conductor es siempre responsable de la conducción, aún cuando se está utilizando la asistencia integrada de cruceo.



## ⚠ ADVERTENCIA

- El conductor debe juzgar si las condiciones de operación del ICA se cumplen bajo ciertas condiciones de tránsito. Bajo condiciones de tránsito urbanas, cruces, caminos con acumulaciones de agua o nieve, clima adverso, caminos de montaña, caminos agrestes y accesos a autopistas, no es recomendable utilizar el ICA. No utilice el ICA cuando remolque.

### Reconocimiento de señalizaciones de tránsito (si así está equipado)

El sistema de reconocimiento de señalizaciones de tránsito se abrevia como TSR. El TSR proporciona al conductor información del límite de velocidad detectando las señalizaciones de límite de velocidad en el camino a través de la cámara (IFC) instalada en el parabrisas y combinando con la información de navegación del sistema de infotainment, alerta al conductor acerca de exceder el límite de la velocidad.

#### Encendido y apagado

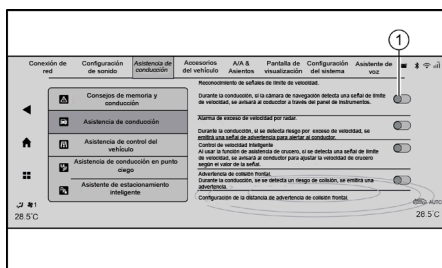

En la interfaz del sistema de infotainment, acceda a “Configuración del sistema → Asistencia de conducción → Control del vehículo”, y presione el interruptor  en pantalla al costado derecho del TSR, para activarlo o desactivarlo.

Después de activar esta función, cuando se detecte una señalización de límite de velocidad, ésta se mostrará en la pantalla del módulo de instrumentos. Cuando la velocidad actual es ligeramente mayor al límite de velocidad detectado, el ícono en la pantalla del módulo de instrumentos destellará.

**NOTA:** El sistema tiene una función de memoria, cuando el vehículo es encendido nuevamente, el sistema funcionará en el mismo estado en el que se encontraba al ser apagado.

## Descripción de la pantalla

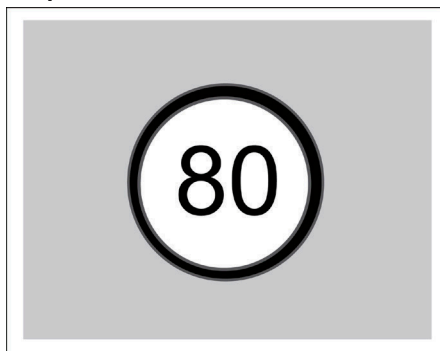

Cuando se identifica un límite de velocidad, incluyendo pero no limitado a una señalización de límite de velocidad general, combinado, de carril separado, de intervalo, etc.

### Limitaciones de función

El TSR, aún activo, puede detectar la velocidad de forma errónea o no detectarla, debido a factores y condiciones ambientales inevitables. El sistema podría verse afectado bajo las siguientes condiciones:

- La cámara es bloqueada o afectada por una luz muy fuerte.
- Los faros no están encendidos o no pueden iluminar la señalización lo suficiente durante la noche, o cuando la iluminación es muy baja en túneles.
- La señalización del límite de velocidad está desgastado, borroso o sucio.
- La señalización del límite de velocidad no se encuentra correctamente colocado, torcido o inclinado.
- La señalización del límite de velocidad está obstruido por vehículos en contraflujo u obstáculos.
- El límite de velocidad ha cambiado por reparaciones o construcción en el camino.
- Los datos de navegación no están actualizados.
- Se identifica erróneamente el límite de velocidad con otras señalizaciones o estas no son estandarizadas.
- El límite de velocidad del camino u otros vehículos debido a una posición de navegación no precisa.

### ADVERTENCIA

- El TSR puede identificar señalizaciones de límite velocidad sólo de vehículos.
- El TSR puede identificar sólo señalizaciones de límite de velocidad. No confíe sólo en el TSR para determinar la velocidad de conducción apropiada. siempre conduzca dentro del rango de velocidad segura de acuerdo al límite de velocidad y condiciones del camino.

## ⚠ ADVERTENCIA

- El TSR no puede trabajar bajo todas las condiciones, el conductor es siempre responsable de una conducción segura del vehículo y cumplir con las leyes aplicables y de tránsito local.

### Límite de velocidad inteligente (si así está equipado)

El límite de velocidad inteligente del control crucero adaptativo se abre via como ISLACC. Cuando existe una señalización de límite de velocidad apropiada en la trayectoria, ISLACC envía una alerta de sincronización para la velocidad crucero con la información del TSR, y el conductor elige si desea sincronizar la velocidad del vehículo con la señalada en el límite de velocidad.

### Encendido y apagado

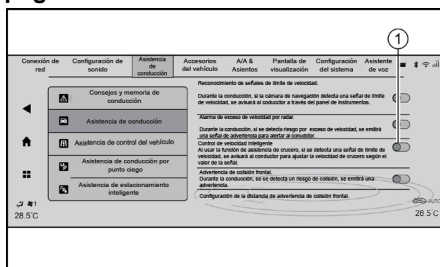

En la interfaz del sistema de infotainment, acceda a “Configuración del sistema → Asistencia de conducción → Control del vehículo”, y presione el interruptor  en pantalla al costado derecho del ISLACC, para activarlo o desactivarlo.

Después de activar esta función, y la función TSR se encuentra también activada, se habilita la sincronización. Al apagar la función, la función TSR se mantiene en su estado original.

**NOTA:** El sistema tiene una función de memoria, cuando el vehículo es encendido nuevamente, el sistema funcionará en el mismo estado en el que se encontraba al ser apagado.

### Requerimientos de activación de las alertas de velocidades del ISLACC

Para activar la alerta del límite de velocidad del ISLACC, los siguientes requerimientos deben cumplirse:

- ISLACC Encendido.
- ACC funcionando.
- La diferencia entre la velocidad establecida en el ACC y el límite de velocidad detectado por el TSR es mayor a la diferencia establecida en el sistema.
- El TSR identifica la señalización del límite de velocidad por primera vez o

la velocidad del vehículo cambia después de identificar una señalización de límite de velocidad.

Después de activar la alerta de límite de velocidad, el conductor será alertado si desea sincronizar la velocidad con la detectada por el TSR durante los 5 segundos siguientes.

### Sincronización del ISLACC con la velocidad crucero establecida

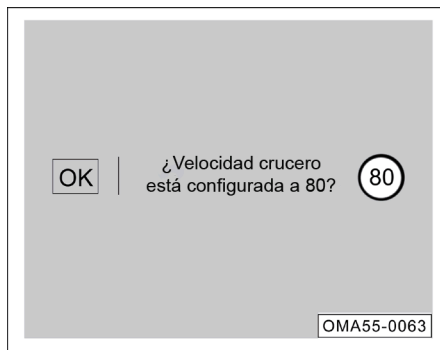

Cuando la ventana emergente muestra el mensaje "OK", "¿Velocidad crucero está configurada a X?" y la señalización del límite de velocidad detectado:

1. Cuando el conductor presiona el interruptor "OK", indicando que el conductor acepta la sincronización con el límite de velocidad, la velocidad objetivo del ACC se establecerá con la velocidad del límite de velocidad actual.
2. Cuando el conductor no presiona el interruptor "OK" después de 5 segundos de la emisión del mensaje emergente, significa que el conductor no acepta la sincronización con el límite de velocidad, y la velocidad del ACC se mantendrá sin cambios.

### Sistema de mitigación de colisión frontal (FCM, si así está equipado)

El sistema FCM evalúa el nivel de riesgo de colisión midiendo la distancia y velocidad relativas con el vehículos adelante que se encuentran en el mismo carril de acuerdo a la señal del radar MMW instalado en el frente del vehículo y la cámara inteligente delantera instalada en el parabrisas, en combinación con otras operaciones del conductor (como pisar el pedal de freno o pisar el pedal de acelerador etc.), alerta al conductor de ser necesario, le recuerda tomar acciones para evitar o mitigar riesgos de accidente, y aplica fuerza de frenado automáticamente cuando se detecta una colisión inminente. Cuando el conductor se encuentra frenando y la fuerza de frenado aplicada es insuficiente para evitar la colisión, el sistema aumentará automáticamente la fuerza de frenado para tratar de evitar o mitigar la colisión.

## Objetos detectables

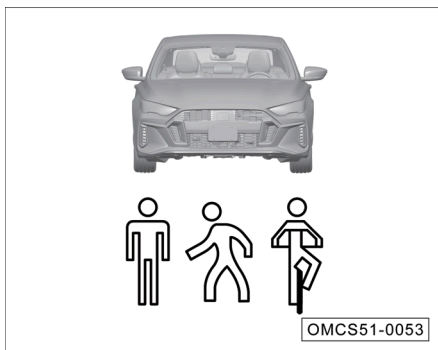

- Vehículos
- Vehículos de dos ruedas (motocicletas, bicicletas, etc.)
- Peatones

**NOTA:** Consulte las advertencias y precauciones de radar y cámaras.

### Advertencia de colisión frontal FCW

El FCW emite una alarma cuando detecta una colisión inminente con objetos delante del vehículo de acuerdo a la señal del radar MMW instalado en la defensa delantera del vehículo y la cámara IFC en el parabrisas

Cuando el FCW emite una alarmas mediante 3 métodos:

#### 1. Advertencia de distancia

Cuando se activa la advertencia de distancia del FCW, la luz indicadora  en el módulo de instrumentos destellará y una animación correspondiente aparecerá en el módulo de instrumentos.

#### 2. Advertencia de proximidad

Cuando la alarma previsor de FCW se activa, la luz indicadora  destellará en el módulo de instrumentos acompañada de una animación y alerta sonora.

#### 3. Advertencia de aplicación breve de frenado

Cuando el vehículo tiene un alto riesgo de colisión con el vehículo frente a usted, se activará la aplicación breve de frenado para alertar al conductor de que se requiere aplicar el freno inmediatamente.

### Asistencia de frenado activo

Cuando se detecta una colisión apunto de ocurrir, el sistema emitirá una alarma para alertar al conductor que el vehículo está listo para aplicar frenado de emergencia de acuerdo a la señal del radar del MMW instalado en la defensa delantera y la cámara IFC instalada en el parabrisas, y posteriormente asistirá en el frenado y activará la función de la asistencia de frenado activo.

## Nivel de frenado de AEB

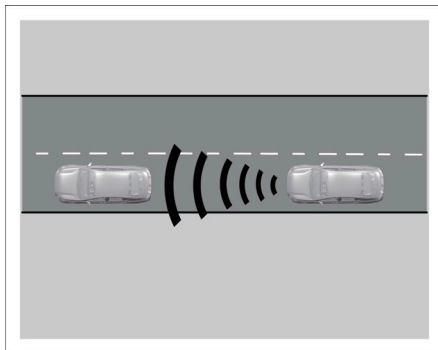

- Primer nivel de frenado: Se proporciona una aplicación leve de freno de advertencia cuando el vehículo se acerca al que se encuentra frente a usted.

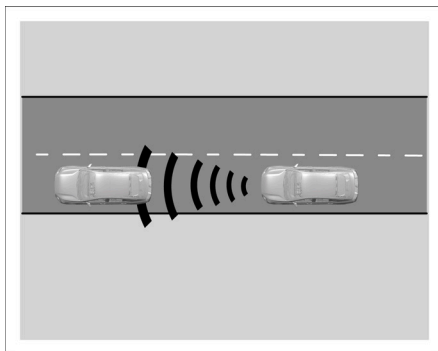

- Segundo nivel de frenado: Se aplica levemente el freno de emergencia si el vehículo continúa acercándose al vehículo frente a usted.

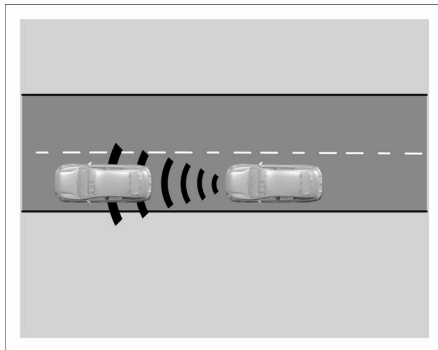

- Tercer nivel de frenado: Se aplica frenado total automáticamente si una colisión inevitable por alcance es detectada.

## Encendido y apagado

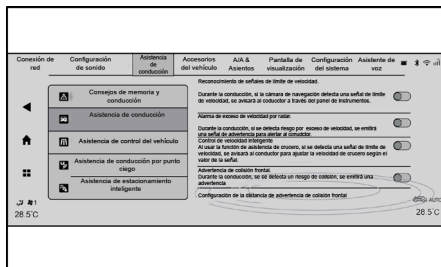

- Cuando el interruptor de la ignición está en “Encendido” (ON), el FCW y el AEB se activan de forma predeterminada.
- Para Encender/Apagar el FCM y AEB a través del sistema de infotenimiento: “Configuración del sistema → Asistencia de conducción → Control del vehículo”.
- Al apagar el FCW y AEB se apagan, una segunda ventana emergente de confirmación se mostrará en la pantalla. En este momento, seleccione “Confirmar” o “Cancelar” para confirmar la operación.

### NOTA:

- En el sistema de infotenimiento: “Configuración del sistema → Asistencia de conducción → Distancia del FCW” y seleccione entre “Lejos”, “Medio” y “Cerca”. La distancia del FCW cuenta con una función de memoria que recordará el ajuste de distancia utilizado.
- Cuando se apaga el FCW y AEB, el sistema no detectará vehículos o peatones, ni frenará el vehículo.
- Después de apagar el FCW o AEB, cuando el interruptor de ignición vehículo es colocado en la posición de “Apagado” (OFF), y nuevamente en la posición de “Encendido” (ON), la función FCW y AEB se encenderán automáticamente por defecto.

## ADVERTENCIA

- El FCM puede mejorar la seguridad de la conducción, sin embargo sigue siendo sujeto a las limitaciones de las leyes de la física, por lo cual nunca debe utilizarse para una conducción arriesgada. El conductor debe estar siempre listo para aplicar el freno, reducir la velocidad del vehículo y evitar obstáculos.
- El FCM sólo proporciona advertencias y mitigación de colisiones para vehículos/peatones detectados por el radar y cámara, por lo que podría no haber respuesta, o una respuesta muy retrasada. Por lo que el conductor debe aplicar el freno de ser necesario en vez de esperar a la operación del FCM.
- El FCM sólo proporciona al conductor advertencias para evitar una colisión y frenado limitado para mitigar un accidente y/o lesiones, no puede prevenir un accidente vehicular por su cuenta. El conductor debe mantener siempre el control del vehículo y tiene toda la responsabilidad de la velocidad del vehículo y la distancia con otros vehículos.

**⚠ ADVERTENCIA**

- Cuando se enciende el FCM, el conductor debe siempre mantener el control del vehículo durante la conducción y tiene toda la responsabilidad de la velocidad del vehículo y la distancia con otros vehículos.
- Nunca ignore el encendido de las luces de advertencia y recordatorios del módulo de instrumentos, de lo contrario podrían ocurrir accidentes o lesiones serias.
- Por lo tanto, asegúrese de poner atención de las condiciones del tráfico y no confiar demasiado en el AEB. El AEB es sólo una asistencia. El conductor es responsable de mantener una distancia apropiada del vehículo al frente, controlando la velocidad del vehículo y frenando a tiempo. El conductor debe estar siempre listo para el frenado o dirección.

La función de asistencia de frenado activo debe desactivarse cuando:

- El vehículo es remolcado.
- El vehículo está en un dinamómetro de chasis.
- El sensor de radar y/o cámara está defectuoso.
- Los sensores de radar se ven afectados de fuerzas externas (como una colisión por alcance).

**NOTA:**

- Presione el pedal del acelerador o girar el volante terminará con la intervención de la alarma del FCW y frenado del AEB.
- En situaciones complejas (cuando el vehículo se encuentra recorriendo en circuitos, por ejemplo), el FCW y AEB pueden emitir alarmas falsas e intervenciones del freno.
- Cuando se activa el AEB, el vehículo frenará, y el pedal de freno podría vibrar o endurecerse, lo que es algo normal.
- Cuando se vea afectado por factores como interferencia electromagnética, las intenciones del objetivo detectado o el ambiente, la detección puede verse afectada negativamente y el rendimiento se verá reducido.

**Limitaciones del sistema**

El FCM tiene limitaciones físicas y del sistema. Por ejemplo, el FCW y AEB puede activarse repentinamente o de forma atrasada debido a la interferencia del conductor o el ambiente en algunos casos. Por lo tanto, el conductor debe mantenerse vigilante y tomar el control del vehículo de ser necesario.

El FCM puede trabajar con cierto retraso o fallar cuando:

- La distancia al piso del vehículo al frente es muy alta, como en el caso de un tractocamión.
- La parte trasera del vehículo delante de usted es baja, como un remolque de cama plana.
- El vehículo delante de usted tiene una forma irregular, como un tractor o asiento lateral en una motocicleta.



- La iluminación en el ambiente cambia repentinamente, como entradas y salidas de túneles.
- La parte trasera del vehículo al frente suyo es reducido, como camiones descargados.
- Los objetos detectados al frente realizan una aceleración, frenada o cambio de dirección de emergencia.
- Los objetos detectados al frente comienzan la conducción repentinamente.
- Se tienen bicicletas con formas distintas como bicicletas tándem.
- El vehículo es conducido a una muy alta velocidad.
- El vehículo es conducido en una pendiente.
- El vehículo se encuentra transitando en una curva cerrada.
- El pedal del acelerador es presionado al piso y el vehículo acelera rápidamente.
- La función de asistencia es desactivada u opera anormalmente.
- El ESP es desactivado manualmente.
- El control del ESP entra en operación.
- El área donde se encuentra el IFC y/o sensores de radar se encuentran sucias o cubiertas de objetos extraños.
- El vehículo está en reversa.
- El tráfico es caótico.
- El vehículo se encuentra remolcando otro vehículo.
- El peatón se encuentra en un camellón o curva.
- El peatón se encuentra cubierto parcial o totalmente por otro objeto, como lo es una escalera, o un peatón sosteniendo un paraguas.
- Peatones utilizando ropa extraña o máscaras, por ejemplo disfraces o atuendos de carnaval.
- Condiciones externas como puestas de sol, noche, nieve, hielo o lluvia intensa, niebla o iluminación intensa que reduce la velocidad.

Si no existe una posibilidad de una colisión, el sistema puede entrar en acción cuando:

- Existe un objeto detectable al frente del vehículo.
- El vehículo se encuentra realizando un rebase a otro vehículo cambiando de carril o girando a la derecha/izquierda.
- El vehículo se encuentra realizando un rebase a otro vehículo que está esperando para realizar un giro a la derecha/izquierda.
- Existe un objeto detectable a la entrada de una curva.
- El vehículo se acerca a un objeto detectable cuando conduce en un camino revirado o al cambiar la ruta de conducción.
- El vehículo conduce debajo de estructuras, espectaculares, señalizaciones de caminos, etc.
- Existen objetos de metal como coladeras, alcantarillas o placas de metálicas al frente del vehículo.

- El vehículo se aproxima a un poste, árbol, alambrado, muro de contención, etc.
- El vehículo es conducido sobre hojas, ramas, señalizaciones u otros objetos que puedan entrar en contacto con él.
- El vehículo es conducido cerca de un objeto que refleja ondas de radio.

## Asistencia de mantenimiento de carril (LKA, si así está equipado)

El LKA está diseñado para reducir los accidentes provocados por abandono de carril no intencionado.



El LKA detecta las líneas de carril en el camino empleando la cámara montada en el parabrisas, también puede detectar muros o rieles de contención a través de el radar MMW montado al frente de la carrocería. Adicionalmente, analiza el comportamiento durante la conducción del conductor y estado de movimiento del vehículo. Cuando el conductor se devía inconsciente del carril por fatiga, distracción, una llamada, etc., el sistema emite una advertencia o interviene en la dirección del vehículo para asistir en la corrección de la dirección. Usualmente se proporcionan alertas o se interfiere en la dirección cuando las ruedas cruzan la marca del carril detectado.

El sistema monitorea la fuerza aplicada en la dirección cuando el conductor establece el modo de asistencia a “Dirección” o “Dirección y Advertencia” y las condiciones de operación del LKA sean alcanzadas. Cuando el conductor mantiene sus manos fuera del volante por un largo periodo de tiempo, el sistema alertará al conductor.

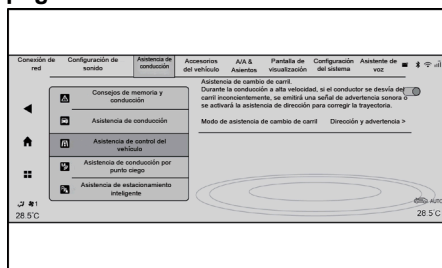
### Encendido y apagado



Con el interruptor de ignición del vehículo en la posición de “Encendido” (ON) o al arrancar el vehículo, seleccione en el sistema de infotemenimiento: “Configuración del sistema → Asistencia de conducción → Asistencia de control lateral del vehículo”, y presione el interruptor  en pantalla a la derecha del ajuste para activar o desactivar el sistema.

Cuando se enciende el sistema, el interruptor en pantalla cambiará al estado correspondiente, y la luz indicadora  se encenderá en el módulo de instrumentos. Cuando se apaga el sistema, el interruptor en pantalla cambiará de estado y la luz indicadora  en el módulo de instrumentos se apagará.

**NOTA:** El sistema tiene una función de memoria que cuando el vehículo es encendido recordará el estado de éste al apagarlo.

## Seleccionando el modo LKA

Cuando el interruptor de ignición se encuentra en la posición de “Encendido” (ON) y el LDW se encuentra encendido, en el sistema de infotainment ingrese: “Configuración del sistema → Asistencia de conducción → Asistencia de control lateral del vehículo → Modo LKA” y seleccione el modo deseado.

1. Dirección
  - Cuando se selecciona “Dirección”, el sistema sólo interviene en la dirección para realizar ajustes correctivos.
2. Advertencia
  - Cuando se selecciona “Advertencia”, el sistema sólo emitirá alertas.
3. Dirección y advertencia
  - Cuando se selecciona “Dirección y advertencia”, el sistema no sólo emitirá alertas, también intervinerá en la dirección para realizar ajustes correctivos.

**NOTA:** El sistema LDW tiene una función de memoria que cuando el vehículo es encendido recordará el estado de éste al apagarse.

## Cómo alerta al conductor

La advertencia de abandono de carril sólo está activa cuando se selecciona el modo LKA “Advertencia” o “Dirección y advertencia”.

- Cuando el módulo de instrumentos indica que la velocidad del vehículo es mayor a los 65 km/h y el sistema detecta al menos una marca del carril, la luz indicadora  en la pantalla del módulo de instrumentos se encenderá de color verde. Esto indica que el sistema puede emitir alertas de abandono de carril. Cuando sólo se ha detectado una marca de carril, sólo se advertirá de abandono de carril en ese costado.

Cuando la luz indicadora  se enciende de color verde, el sistema no podría emitir alarmas o advertencias de abandono de carril bajo alguna de las siguientes condiciones:

- Se presiona el pedal del acelerador rápidamente.
- Se presiona el pedal de freno para reducir la velocidad.
- Se enciende la luz direccional correspondiente.
- Se encienden las luces de advertencia/intermitentes.
- El conductor gira rápidamente el volante.
- Ha pasado poco tiempo desde la última alerta o advertencia.
- El vehículo se encuentra sobre o a través de las marcas de carril.

Cuando la luz indicadora  se enciende de color verde, y no existe alguna de las situaciones anteriores, cuando el vehículo se desvía del carril actual (por ejemplo, cuando el vehículo se desvía del carril por fatiga del conductor, distracción o en alguna llamada, etc.), el sistema emitirá una alarma al conductor, y mostrará una advertencia en la pantalla del módulo de instrumentos, acompañado de un sonido de alarma.

## Asistencia de dirección

La alerta del ajuste correctivo de la dirección del LKA se activará sólo cuando el modo de asistencia se encuentra en “Dirección” o “Dirección y advertencia”, la asistencia realiza sólo un ajustes correctivos.

Cuando el módulo de instrumentos indica que la velocidad del vehículo es mayor a los 65 km/h y el sistema detecta al menos una marca del carril, la luz indicadora  en la pantalla del módulo de instrumentos se encenderá de color verde. Esto indica que el sistema puede intervenir realizando ajustes correctivos de la dirección. Cuando sólo se ha detectado una marca de carril, el sistema sólo funcionará manteniendo el carril en ese costado.

Cuando la luz indicadora  se enciende de color verde, el sistema no intervendrá con un ajuste correctivo de la dirección bajo alguna de las siguientes condiciones:

- Se presiona el pedal del acelerador rápidamente.
- Se presiona el pedal de freno para reducir la velocidad.
- Se enciende la luz direccional correspondiente.
- Se encienden las luces de advertencia/intermitentes.
- El conductor gira rápidamente el volante.
- Ha pasado poco tiempo desde la última alerta o advertencia.
- El vehículo se encuentra sobre o a través de las marcas de carril.
- Cuando el sistema alerta al conductor de tomar el mando de la dirección del vehículo dado a que se han detectado las manos fuera del volante.

Cuando el sistema interviene en la dirección para un ajuste correctivo, el conductor podrá sentir la fuerza aplicada por el sistema al volante y una alerta de la marca de carril mostrada en el módulo de instrumentos.

## Recordatorio de manos al volante



Cuando el LKA detecta que las manos del conductor han sido retiradas del volante por un largo periodo de tiempo, el sistema emitirá una alerta y la pantalla del módulo de instrumentos mostrará el mensaje correspondiente acompañado de una alerta sonora.

El conductor debe tomar el volante inmediatamente después del recordatorio de manos al volante. No entre en pánico y/o gire el volante violentamente. Después que el LKA reconozca que el conductor se encuentra sosteniendo el volante detectando la fuerza manual aplicada a este, el recordatorio de manos al volante desaparecerá. El sistema LKA se reactivará automáticamente.

**NOTA:** Una condición en la que las manos del conductor se encuentran sosteniendo ligeramente el volante puede ser interpretada erróneamente como que las manos se encuentran fuera del volante. En este caso, cuando el sistema emita una alerta el conductor sólo necesitará sostener o mover el volante ligeramente, y la alerta se cancelará.

### Otras indicaciones

Cuando el sistema detecta una falla en la cámara, se mostrará el mensaje "Visión del IFC bloqueada" en la pantalla del módulo de instrumentos.

Usualmente, esto es provocado por un parabrisas sucio o cuando la cámara se ve expuesta a rayos de sol directos. En este caso el LKA no se dañará y no se requiere mantenimiento.

El conductor puede intentar activar el lava y limpiaparabrisas para limpiarlo.

Cuando el sistema detecta una falla, se mostrará el mensaje "Por favor revise el LKA" en la pantalla del módulo de instrumentos, y la luz indicadora  se encenderá en color rojo.

**NOTA:** Si se muestra el mensaje "Por favor revise el LKA" en la pantalla del módulo de instrumentos, indica que el sistema se encuentra fallando. Por favor acuda a su Distribuidor Autorizado para realizarle mantenimiento.

### Limitación de funciones

Aún cuando el LKA se encuentra encendido y activo, debido a factores y condiciones inevitables como las ambientales, podrían provocar que el sistema detecte incorrectamente el carril o que incluso no los detecte. El sistema puede verse afectado o inoperante bajo las siguientes condiciones:

- Baja visibilidad, como nieve, lluvia, niebla o acumulaciones de agua.
- El parabrisas está sucio, dañado, empañado, o existe una obstrucción en el área de la cámara.
- Sobrecalentamiento en la cámara debido al contacto directo a la luz del sol.
- Contacto directo a la luz del sol, luces de vehículos en contraflujo, y la luz reflejada por acumulaciones de agua en el camino, etc., puede provocar una visión pobre.
- Cambios dramáticos en las condiciones de iluminación, como ingresar o salir de tuneles.
- Carriles sin marcaje o con líneas de color muy similar al color de la superficie del camino y/o aceras.
- Marcas de carril no tan evidentes, como líneas muy delgadas, desgastadas, borrosas, con suciedad/marcas de frenado/nieve/cubiertas de agua.

- Marcas del carril muy delgadas o muy gruesas.
- Aumento o reducción de carriles o marcas de carril complicadas.
- Mas de dos marcas o líneas del carril en los costados izquierdo o derecho del vehículo.
- Marcas u objetos similares a las marcas del carril en el camino
- Cambios breves en el marcaje de carril como entradas o salidas.
- Conducir en pendientes pronunciadas, caminos muy revirados o con muchas curvas.
- Distancia muy corta con respecto al vehículo frente a usted, o marcas del carril parcialmente bloqueadas por el vehículo frente a usted.
- Vibraciones severas del vehículo.

Bajo las siguientes condiciones, el rendimiento del sistema puede verse afectado mientras interviene la dirección con ajustes correctivos:

- Sobrecarga del vehículo.
- Presión anormal de llanta.
- Caminos accidentados.
- Vientos cruzados.
- Modificaciones a partes relativas al control del vehículo o reemplazo de partes relativas al control del vehículo con piezas no originales.
- Ensamble incorrecto de partes relativas al control del vehículo.

**NOTA: Aún cuando el sistema LKA interviene en la dirección, el conductor puede girar el volante para controlar el vehículo. Cuando la fuerza aplicada por el sistema es inapropiada, el conductor puede controlar el vehículo para conducir de acuerdo a las necesidades del camino y trayectoria.**

### PRECAUCIÓN

- Cuando el LKA detecta un abandono de carril, emitirá una advertencia y/o intervendrá en la dirección con ajuste correctivo. No entre en pánico y/o gire el volante violentamente.
- Cuando el LKA detecta que las manos del conductor han sido retiradas del volante por un largo periodo de tiempo, el sistema emitirá la advertencia correspondiente. No entre en pánico, golpee o agite la dirección de forma innecesaria, en su lugar, por favor sostenga el volante y conduzca el volante como es usual.
- Cuando el modo LKA está establecido como "Advertencia", el sistema no realizará intervenciones en la dirección. Al ajustarlo en "Dirección y advertencia" en la pantalla del módulo de instrumentos, las marcas de carril se encenderán de color verde cuando sean detectadas.

### ADVERTENCIA

- El LKA es sólo un sistema auxiliar y no puede controlar el vehículo de forma activa para cambiar de carril o mantenerlo. Es responsabilidad del conductor estar siempre atento de las condiciones del camino y controlar activamente el vehículo. Por favor, siempre mantenga las manos al volante y controle de forma activa el vehículo.

**▲ ADVERTENCIA**

- El uso no apropiado o descuidado del LKA puede provocar accidentes. No confíe en el LKA o realice una conducción peligrosa con la ayuda del LKA.
- Si el sistema falla en detectar las marcas de carril, o determina de forma errónea que el conductor ha desviado el vehículo del carril (como detectar un cambio de dirección al girar rápidamente el volante), o cuando la velocidad del vehículo es menor a los 65 km/h, aún cuando el vehículo se desvía o abandona el carril, el sistema no emitirá una advertencia ni realizará intervenciones a la dirección del vehículo.
- Cuando el LKA emite una advertencia, no entre en pánico y/o gire el volante violentamente para evitar una pérdida de control del vehículo.
- No coloque objetos que reflejen la luz del sol en el tablero, ya que estos podrían no sólo deslumbrar al conductor, también reflejar luz directamente a la cámara del sistema y afectar la operación normal del mismo.
- Proteja la cámara ante golpes fuertes, humedad o temperaturas extremas, y nunca retire o modifique cualquier parte por su cuenta.
- El sistema de advertencia de abandono de carril puede provocar un accidente si es utilizado de forma inapropiada o negligente. El conductor debe concentrarse en observar el camino, las condiciones de tránsito y conducir cuidadosamente.
- El sistema de reconocimiento de carril del LKA también utiliza las señales del sensor de radar MMW. Tenga cuidado con la defensa delantera y carrocería no sea impactada o modificada, de lo contrario la operación del LKA puede verse afectada.
- No pinte o cubra el parabrisas con cualquier material no aprobado por las especificaciones correspondientes. Cualquier objeto adicional puede afectar negativamente el rendimiento del sistema de cámara, lo que puede llevar a una operación incorrecta del sistema.
- El sistema puede aplicar solamente una capacidad limitada de la dirección, por lo que no se garantiza la corección de trayectoria y regreso al carril en todas las circunstancias.
- El sonido al interior y/o exterior del vehículo puede evitar que perciba la advertencia, por lo que no se garantiza que se le recuerde de la alerta emitida por el LKA en todas las circunstancias.
- El LKA no siempre reconoce las marcas y límites de carril. El sistema podría identificar erróneamente o no identificar las marcas del carril debido a mal clima, poca iluminación nocturna, agua o nieve en el camino, marcas del carril dañadas o borrosas, o sombras en el camino. Como resultado, podrían existir activaciones falsas u omisas de la función.

**Control de faros inteligente (IHC, si así está equipado)**

El IHC detecta en tiempo real el tránsito y las condiciones climáticas en tiempo real a través de la cámara frontal inteligente (IFC) en la parte su-

terior del parabrisas y puede cambiar automáticamente entre luces bajas y altas. Por ejemplo, cuando se conduce en una carretera con iluminación insuficiente por la noche y el conductor activa el IHC la luz alta se iluminará automáticamente luego de determinar que se cumplen las condiciones de operación necesarias; cuando el sistema identifica que se encuentra o se aproxima un vehículo al frente o en contraflujo, cambiará la luz alta a la luz baja automáticamente.

## ⚠ ADVERTENCIA

El IHC es una función de conducción auxiliar que le ayuda a utilizar la mejor iluminación en las condiciones adecuadas. El conductor siempre es responsable de cambiar manualmente entre las luces altas y bajas de acuerdo a las condiciones de tránsito y ambientales.

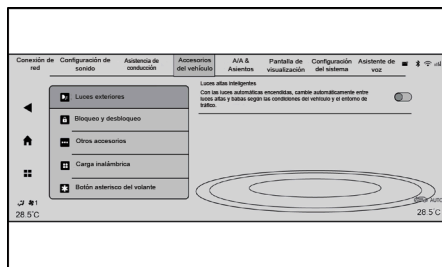

- Es posible que el IHC no identifique correctamente todas las condiciones de conducción y que no funcionen correctamente en ciertas circunstancias.
- Si el IHC está cubierto por suciedad, calcomanías, hielo, nieve, etc., es posible que la característica no esté disponible.
- Si se modifica el sistema de iluminación del vehículo (por ejemplo, se modifican los faros delanteros), es posible que el rendimiento del IHC se deteriore o tenga fallas.

### Encendiendo el IHC



1. Con el interruptor de la ignición en “Encendido” (ON), el sistema se puede activar o desactivar ingresando a “Configuración del sistema → Asistencia de conducción → Accesorios → IHC” presionando el interruptor  de la función

**NOTA:** Esta configuración tiene la función de memoria. Cuando se arranca el vehículo, el estado será el mismo que se tenía al apagar el vehículo.

2. Gire el interruptor de las luces a la posición AUTO para encender la iluminación automática.
  - El IHC estará listo luego de colocar el interruptor en Encendido y la luz indicadora  en el módulo de instrumentos no se iluminará.
  - Cuando la luz automática enciende mediante el funcionamiento de los faros automáticos, se enciende el IHC y la luz indicadora  en el módulo de instrumentos se ilumina en color blanco.
  - Cuando la función de luz alta inteligente está activada y se solicita el encendido de la luz alta, la luz indicadora  en el módulo de instrumentos se mantendrá encendido en color blanco y la luz indicadora se iluminará.



### Apagando el IHC

- Gire el interruptor de las luces a cualquiera diferente de AUTO.
- Desactive el IHC a través del sistema de infotainment "Configuración del sistema → Accesorios → Iluminación exterior → IHC" Ingrese en los ajustes multimedia y desactive la función IHC.
- Apagúe la luz alta manualmente.
- Apague el motor.

#### NOTA:

- Cuando se encuentre con vehículos no motorizados, (como bicicletas o bicicletas eléctricas), el IHC se debe apagar a tiempo para evitar deslumbrar a otros conductores de vehículos no motorizados.
- Las funciones de luz alta y destello de luz alta pueden activarse y desactivarse manualmente cuando se requiera.
- En caso de niebla densa, lluvia, etc., que podrían nublar la vista del conductor, se emitirá una alerta para encender las luces bajas.
- La velocidad baja o la conducción intensa desactivará la función del IHC.
- Si el conductor activa manualmente la luz alta o el destellos de luz, desactivará la función del IHC.

### Condiciones que restringen el IHC

Las luces altas se desactivan cuando:

- La velocidad del vehículo es menor a 15 km/h.
- Enciende los faros antiniebla.
- El limpiaparabrisas funciona a velocidad "HI" por un tiempo determinado.
- El brillo ambiental es superior al límite.
- El vehículo detecta luces en la calle, vehículos adelante o vehículos aproximándose.

En los siguientes casos, las luces altas no estarán disponibles:

- La aceleración o la velocidad de giro es demasiado alta.
- La conducción actual es muy demandante (activación del ABS o ESP).
- El módulo de instrumentos muestra que el valor de la velocidad es inferior a 35 km/h.
- Se encienden las luces de advertencia/intermitentes.

### Limitación de funciones

Cuando se activa el IHC, el cambio automático entre luces altas y bajas puede tener cierto retraso o incluso no estar disponible cuando:

- La superficie del parabrisas delante de la cámara frontal inteligente (IFC) está cubierta por hielo, nieve, niebla, suciedad, calcomanías u otros objetos.
- Hay objetos altamente reflectantes en caminos poco iluminados.
- Encontrarse con peatones y ciclistas en carreteras o al costado de calles con poca iluminación.

- Cuando la luz del vehículo aproximándose es bloqueada por un muro de contención, una defensa, setos, etc.
- Cuando el brillo de las luces traseras del vehículo adelante es bajo o no cumple con las regulaciones.
- Un vehículo que circula en sentido contrario se encuentra en una curva cerrada/en un camino montañoso/en un terreno bajo.
- Al conducir en pendientes o camino con baches.
- Conducir con lluvia intensa, nieve o niebla.
- Se daña la cámara IFC o se interrumpe la alimentación de la misma.

## Sistema de detección de punto ciego (BSD, si así está equipado)

El BSD detecta vehículos en y detrás del área del punto ciego a través del radar instalado en la parte trasera del vehículo. Cuando se detecta que hay un vehículo que se aproxima rápidamente, el sistema indicará al conductor a través de la señal visual en el retrovisor exterior.

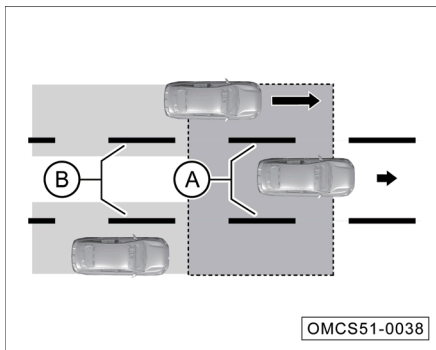

A: Punto ciego del carril adyacente.

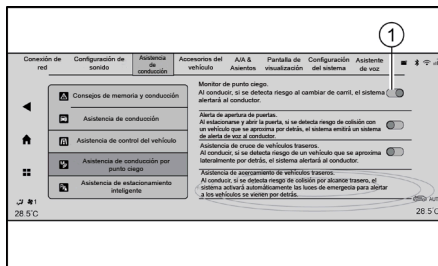

B: Área detrás del punto ciego.

### Encendido y apagado



Cuando el interruptor de la ignición está en “Encendido” (ON) o se enciende el motor, se puede activar o desactivar el BSD en el sistema de infotainment “Configuración del sistema → Asistencia de conducción → Asistencia BSD”, presionando el interruptor en el costado derecho para encenderlo o apagarlo.

- Presione el interruptor 1 para encender o apagar el BSD.

Si el sistema se enciende normalmente, la luz indicadora  en el módulo de instrumentos encenderá en color verde. Si el BSD está fallando, la luz indicadora  se iluminará de color rojo y aparece un mensaje de falla en la pantalla del módulo de instrumentos. Si el sistema se apaga, la luz indicadora se apagará.

### Cómo alerta al conductor



El BSD alerta al conductor a través de la luz indicadora  amarilla en el retrovisor exterior, la luz indicadora puede ajustar automáticamente el brillo de acuerdo con las condiciones de iluminación externas.

### PRECAUCIÓN

Cuando se enciende el vehículo o el sistema, la luz indicadora amarilla  estará encendida durante dos segundos, lo que indica que la función está operando con normalidad.

### Condiciones de operación

Durante la conducción (velocidad mayor a 15 km/h), bajo las siguientes tres situaciones, si cualquiera de las siguientes condiciones emitirán una alarma y la luz indicadora en el espejo retrovisor:

- Otro vehículo ingresa a la zona de punto ciego por la parte trasera o lateral.
- Otro vehículo se acerca rápidamente por detrás o desde el carril adyacente.
- Otros vehículos ingresan al punto ciego por delante y estos vehículos permanecen en el punto ciego por más de un período de tiempo determinado.

En estos tres casos, el BSD emitirá una alarma y la luz indicadora del retrovisor lateral correspondiente se encenderá. Si la luz direccional del mismo lado está encendida en este momento, la luz indicadora parpadeará, lo que le indica el riesgo de cambio de carril.

**⚠ PRECAUCIÓN**

Cuando el vehículo rebasa a otro a una velocidad muy alta, la alarma en el vehículo no se activará porque el vehículo estuvo muy poco tiempo en el punto ciego.

**Falsa alarma**

Cuando no hay ningún vehículo en la zona de detección, el sistema también puede emitir una falsa alarma cuando:

- El vehículo está cerca del muro o barandilla de contención del camino.
- El vehículo está cerca de un muro de concreto de la carretera.
- El vehículo se encuentra en un área de construcción.
- El vehículo se encuentra conduciendo en una curva cerrada.
- El vehículo se encuentra cerca de arbustos y árboles.

**⚠ PRECAUCIÓN**

Si se emite una falsa alarma, es temporal y se corrige automáticamente.

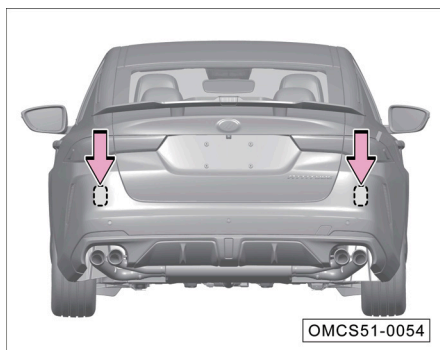
**Sensor de radar**

Los sensores de radar del sistema de monitoreo de punto ciego se encuentran ubicados como se muestra en la figura.

**⚠ PRECAUCIÓN**

Asegúrese de que el área alrededor del sensor de la fascia trasera no esté cubierta por hielo, nieve u otros objetos.

Si se bloquea un sensor, el desempeño del sistema disminuirá y el módulo de instrumentos mostrará el mensaje “Sensor del BSD bloqueado” y se emitirá la alarma. El sistema volverá automáticamente a funcionar con normalidad si cumple alguna de las siguientes condiciones:

- Se detectan dos vehículos en los lados del vehículo.
- Se coloca el interruptor de la ignición en Apagado y posteriormente vuelve a Encendido.

Si el sensor sigue sin funcionar correctamente después de ciclar la ignición del motor, el sistema le alertará nuevamente sobre la falla del sensor y emi-

tirá una alarma. El tablero de instrumentos mostrará el mensaje “Revise el sistema de conducción lateral asistida”, que indica que el sistema tiene una falla, por favor contacte a su Distribuidor Autorizado para una inspección.

### ⚠ ADVERTENCIA

- El BSD es un sistema de asistencia del conductor no puede reemplazar al conductor para monitorear las condiciones de tráfico externo o realizar juicio.
- Para mantener la seguridad, el conductor no debe confiar sólo en el sistema BSD, y debe utilizar correctamente los espejos retrovisor interior y exteriores.

En algunos casos específicos, el BSD puede no funcionar correctamente o incluso dejar de funcionar bajo las siguientes condiciones especiales:

- El objeto detectado es demasiado pequeño, como bicicletas, scooters eléctricos, etc.
- Cuando el objetivo está inmóvil.
- Las condiciones climáticas son adversas, (como lluvia, nieve, etc.)
- Al conducir en una curva, rampa, etc.

### Sistema de alerta tráfico cruzado trasero (RCTA, si así está equipado)

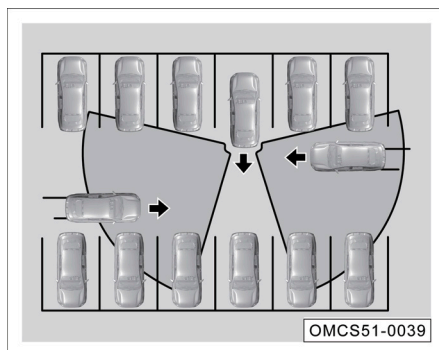

El sistema de alerta de tráfico cruzado trasero (RCTA) detecta en los puntos ciegos a ambos lados de la parte trasera del vehículo a través sensor BSD. Cuando el vehículo está en reversa, y se detecta un vehículo acercándose, el sistema le advertirá al conductor a través de alertas visuales en los retrovisores exteriores, módulo de instrumentos o imagen panorámica (si así está equipado).

### ⚠ ADVERTENCIA

- El RCTA es un sistema de asistencia del conductor no puede reemplazar al conductor para monitorear las condiciones de tráfico externo o realizar un juicio apropiado.

**⚠ ADVERTENCIA**

- Para mantener la seguridad, el conductor no debe confiar sólo en el sistema BSD, y debe utilizar correctamente los espejos retrovisor interior y exteriores.

**Encendido y apagado**

Cuando el interruptor de la ignición está en “Encendido” (ON) o se enciende el motor, se puede activar o desactivar el BSD en el sistema de infotainment “Configuración del sistema → Asistencia de conducción → Asistencia BSD”, seleccione “RCTA” y presione el interruptor  en el costado derecho para encenderlo o apagarlo.

Cuando el vehículo es encendido o el usuario enciende la función, las luces indicadoras  en los retrovisores exteriores se encenderán por 2 segundos, indicando que la función se encuentra encendida normalmente.

**NOTA:** El sistema tiene una función de memoria que cuando el vehículo es encendido recordará el estado de éste al apagarse.

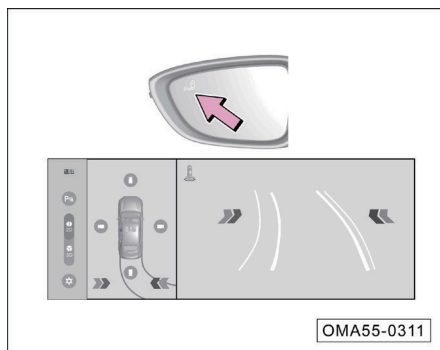
**Cómo alerta al conductor**

- Recordatorio visual: El sistema alerta al conductor con la luz indicadora  color amarilla en el retrovisor exterior, y la flecha roja destellante en la vista panorámica en el costado del que el vehículo detectado se aproxima. La luz indicadora se puede ajustar automáticamente de acuerdo a la luz ambiental.
- Alerta auditiva: Se emitirá una alerta auditiva como recordatorio suplementario simultáneamente.

El sistema RCTA alerta al conductor a través de la luz indicadora  amarilla en el retrovisor exterior, una alerta sonora y la imagen panorámica. La luz indicadora puede ajustar automáticamente el brillo de acuerdo con las condiciones de iluminación externas.

**Condiciones de operación**

Las siguientes condiciones son requeridas para la activación:

- El vehículo se encuentra en reversa y el selector de velocidades está en la posición "R".
- La velocidad del vehículo es menor a los 10 km/h.
- El sistema de alimentación del vehículo se encuentra activo y no presenta fallas.

Cuando el radar detecta que el vehículo se encuentra en reversa y otro vehículo se aproxima desde cualquier costado del vehículo, y puede que exista una colisión, el RCTA alertará al conductor de la siguiente forma:

- En el costado con riesgo de colisión, la luz indicadora  amarilla destellará en el espejo retrovisor exterior correspondiente.
- En la imagen panorámica, una barra roja destellará en la parte trasera del vehículo, en el costado correspondiente con riesgo de colisión.
- El sistema emitirá una alerta sonora como alerta complementaria.

### PRECAUCIÓN

La función no puede detectar objetos detrás de los vehículos u objetos.

#### Falsa alarma

Cuando no hay ningún vehículo en la zona de detección, el sistema también puede emitir una falsa alarma cuando:

- El vehículo está cerca del muro o barandilla de contención del camino.
- El vehículo está cerca de un muro de concreto de la carretera.
- El vehículo se encuentra en un área de construcción.
- El vehículo se encuentra conduciendo en una curva cerrada.
- El vehículo se encuentra cerca de arbustos y árboles.
- El vehículo se encuentra muy cerca al vehículo detrás durante el estacionamiento.

### PRECAUCIÓN

Si se emite una falsa alarma, es temporal y se corrige automáticamente.

#### Sistema de advertencia de apertura de puerta (si así está equipado)

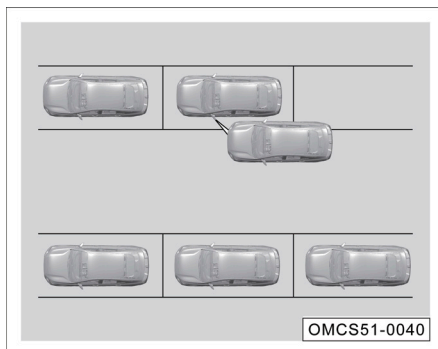

El sistema de advertencia de apertura de puerta (DOW) utiliza el sensor del BSD instalado en la parte trasera para detectar el vehículo en el carril adyacente durante el estacionamiento, cuando el vehículo se detecta aproximándose rápidamente y puede existir un riesgo de colisión si la puerta se abre, el conductor será alertado a través de una alerta visual en el espejo retrovisor exterior correspondiente y una alerta sonora.

### ⚠ ADVERTENCIA

- El DOW es un sistema de asistencia del conductor no puede reemplazar al conductor para monitorear las condiciones de tráfico externo o realizar un juicio apropiado.
- Para mantener la seguridad, el conductor no debe confiar sólo en el sistema BSD, y debe utilizar correctamente los espejos retrovisor interior y exteriores.

### Encendido y apagado

Cuando el interruptor de la ignición está en “Encendido” (ON) o se enciende el motor, se puede activar o desactivar el BSD en el sistema de infotainment “Configuración del sistema → Asistencia de conducción → Asistencia BSD”, seleccione “DOW” y presione el interruptor  en el costado derecho para encenderlo o apagarlo.

**NOTA:** El sistema tiene una función de memoria que cuando el vehículo es encendido recordará el estado de éste al apagarse.

### Cómo alerta al conductor

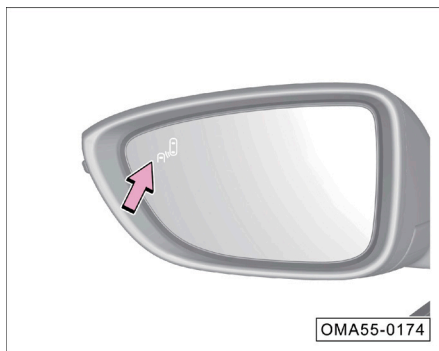

El sistema de advertencia de apertura de puerta alerta al conductor a través de la luz indicadora  amarilla en el retrovisor exterior. La luz indicadora puede ajustar automáticamente el brillo de acuerdo con las condiciones de iluminación externas.

### Condiciones de operación



Las siguientes condiciones son requeridas para la activación:

- El vehículo se encuentra detenido.
- El interruptor de ignición está en la posición “Encendido” (ON) o dentro



de los siguientes 3 minutos de cambiar de “Encendido” (ON) a “Accesorios” (ACC) o “Apagado” (OFF).

- El motor está encendido y la función opera normalmente.

Cuando el radar detecta un vehículo en el carril adyacente detrás del vehículo, y existe un riesgo de colisión si el conductor abre la puerta, la luz de indicadora  amarilla en el retrovisor exterior en el costado en riesgo. Si el conductor continua con la apertura de la puerta, la luz indicadora  amarilla destellará y se emitirá una alerta sonora.

### PRECAUCIÓN

La función no puede detectar objetos detrás de los vehículos u objetos.

#### Falsa alarma

Cuando no hay ningún vehículo en la zona de detección, el sistema también puede emitir una falsa alarma cuando:

- El vehículo está cerca del muro o barandilla de contención del camino.
- El vehículo está cerca de un muro de concreto de la carretera.
- El vehículo se encuentra en un área de construcción.
- El vehículo se encuentra cerca de arbustos y árboles.
- El vehículo se encuentra muy cerca al vehículo detrás durante el estacionamiento.
- Existen vehículos mas grandes detrás del vehículo.

### PRECAUCIÓN

Si se emite una falsa alarma, es temporal y se corrige automáticamente.

#### Sistema de alerta de aproximación trasera (si así está equipado)

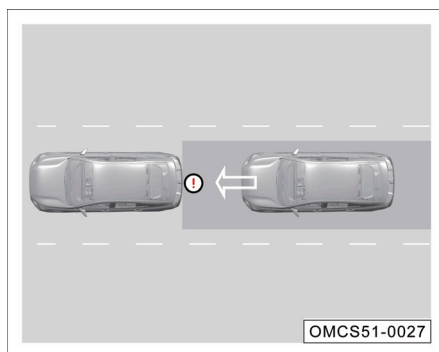

La función de alerta de aproximación trasera monitorea el vehículo “objetivo” detrás de usted en tiempo real a través del sensor BSD en la parte trasera de su vehículo. Cuando el conductor conduce de forma normal y el vehículo detrás de usted se acerca rápidamente, el sistema emitirá un mensaje de advertencia y una señal de advertencia de colisión posterior para señalar el vehículo detrás de usted.

**⚠ ADVERTENCIA**

La función de alerta de aproximación trasera es un sistema de asistencia del conductor no puede reemplazar al conductor para monitorear las condiciones de tráfico externo. El conductor debe estar siempre alerta de las condiciones alrededor.

**Encendido y apagado**

Cuando el interruptor de la ignición está en “Encendido” (ON) o se enciende el motor, se puede activar o desactivar el BSD en el sistema de infotainment “Configuración del sistema → Asistencia de conducción → Asistencia BSD”, seleccione “Sistema de alerta de aproximación trasera” y presione el interruptor  en el costado derecho para encenderlo o apagarlo.

**NOTA:** El sistema tiene una función de memoria que cuando el vehículo es encendido recordará el estado de éste al apagarse.

**Cómo alerta al conductor**

El sistema de alerta de aproximación trasera y destellará las luces de advertencia/intermitentes para alertar al conductor de la rápida aproximación del vehículo detrás de usted.

**Condiciones de operación**

Las siguientes condiciones son requeridas para la activación:

- El vehículo se encuentra encendido y el selector de velocidades está en una posición distinta a “R” (Reversa).
- El motor está encendido y la función opera normalmente.

Cuando el radar detecta un vehículo aproximándose a alta velocidad en el mismo carril detrás de usted, la función se activará para alertar al conductor del vehículo acercándose para reducir el riesgo de una colisión por alcance.

**⚠ PRECAUCIÓN**

- La función no puede detectar objetos detrás de los vehículos u objetos.
- Cuando el vehículo detrás suyo se mueve muy rápido, esta función podría no emitir alertas.
- Esta función no emitirá una alarma si el conductor ha encendido las luces de advertencia/intermitentes.

**Falsa alarma**

Cuando no hay ningún vehículo en la zona de detección, el sistema también puede emitir una falsa alarma cuando:

- El vehículo está en un estacionamiento.
- El vehículo se encuentra en caminos irregulares.
- El vehículo se encuentra en un área de construcción.
- El vehículo se encuentra cerca de arbustos y árboles.

**⚠ PRECAUCIÓN**

Si se emite una falsa alarma, es temporal y se corrige automáticamente.

**Sensores de radar y cámara (si así está equipado)****Sensor de radar de ondas milimétricas (MMW, si así está equipado)**

El sensor de radar MMW se instala al centro de la parrilla debajo de la defensa delantera para monitorear las condiciones del tráfico y detectar vehículos al frente a una determinada distancia del vehículo.

El sensor de radar debe ser ajustado y calibrado en las siguientes condiciones:

- Se ha desmontado y ajustado la posición del soporte del sensor de radar MMW.
- Se ha desmontado y ajustado la posición del sensor de radar MMW.
- Se ajustaron los ángulos de inclinación/cámbier de las ruedas traseras durante la alineación de las 4 ruedas.
- Cuando el vehículo tiene una colisión.

**NOTA:**

- Se requieren equipos específicos para el ajuste y la calibración de sensores de radar. Si necesita ajustar y calibrar el sensor de radar, por favor acuda a su Distribuidor Autorizado para efectuar esta operación.
- Un sensor de radar MMW inoperante o desajustado puede afectar al ACC, control crucero integrado, FCM y al sistema de detección de peatones.

**Consideraciones especiales del sensor de radar del MMW**

El sensor de radar MMW se instala en la parte delantera del vehículo y no se deben colocar obstáculos en el campo de visión del sensor de radar. No instale obstáculos, como un portaplacas. En caso contrario, el funcionamiento del sensor de radar MMW puede verse afectado, dado como resultado fallas en el funcionamiento del ACC, control crucero integrado, FCM y al sistema de detección de peatones.

**⚠ PRECAUCIÓN**

- Si el sensor de radar MMW está sucio, bloqueado por el portaplacas, o cubierto por lluvia intensa, nieve, lodo, etc., las funciones relativas al sensor pueden no funcionar y el panel de instrumentos emitirá una alerta de falla. Para recuperar su correcto funcionamiento, remueva la suciedad y/o agentes externos.
- Cuando hay un fuerte reflejo en las ondas del radar MMW, en estacionamientos por ejemplo, las funciones del radar pueden verse afectadas.
- Evite colocar al frente o alrededor del sensor de radar MMW calcomanías, luces auxiliares para la conducción, portaplacas u otros objetos similares, ya que esto puede afectar el funcionamiento del sensor de radar.

**⚠ PRECAUCIÓN**

- Se recomienda usar un cepillo para quitar la nieve de la superficie del sensor y eliminar el hielo de la superficie del sensor con un aerosol descongelante insoluble.
- Modificaciones al frente de la carrocería del vehículo puede cambiar la orientación del sensor de radar MMW y afectar el funcionamiento de sistemas relacionados con éste (ACC/ICA/FCM). Por lo tanto, acuda a su Distribuidor Autorizado para realizar el servicio pertinente.
- Si el sensor de radar MMW está dañado o si cambia de orientación, desactive las funciones relacionadas al radar (ACC/ICA/FCM) y acuda con su Distribuidor Autorizado para recalibrar el sensor de radar.
- La orientación del sensor de radar MMW puede cambiar debido a la vibración, por ejemplo, cuando una parte de la defensa delantera cercana al sensor del radar recibe un golpe contra la banqueta o en una curva. Los cambios en la orientación del sensor pueden afectar el funcionamiento del radar MMW o incluso el apagado fuera de lo regular de las funciones del sistema.

**Cámara frontal inteligente (IFC, si así está equipado)**

Hay una cámara frontal inteligente en la parte superior del parabrisas para detectar el entorno circundante. La distancia máxima de identificación de peatones puede llegar hasta los 80 metros en ausencia de obstáculos (bajo condiciones ideales, como una iluminación ideal), y con altura mínima de detección de 0.8 metros. El sensor IFC debe calibrarse bajo las siguientes condiciones:

- Si se retira y reemplaza el parabrisas o el soporte de la cámara.
- Si se retira y reemplaza el sensor del IFC.

**NOTA:**

- Si falla el IFC, sistemas como el ACC, ICA, LDW, FCW y IHC también fallarán.
- Se requieren de herramientas especiales para la calibración del sensor IFC. Si se requiere la calibración del sensor IFC, por favor acuda a su Distribuidor Autorizado para realizar la operación.
- Cuando el sensor IFC falla o se encuentra mal ajustado o bloqueado, las funciones como el FCW, LDW e IHC podrían verse afectadas y no funcionar correctamente.

**⚠ PRECAUCIÓN**

- Las malas condiciones de iluminación, la noche, la luz de fondo, la lluvia intensa, la niebla, la nieve o el lodo pueden afectar al IFC, provocando la interrupción/desempeño reducido o incluso falla de operación del FCM, ACC, ICA, AEB, LKA e IHC. En este caso la pantalla del módulo de instrumentos mostrará mensajes de alerta como "Revise el LDW".

**⚠ PRECAUCIÓN**

- Objetos como el polvo, sedimento, niebla, hielo, nieve, suciedad en el parabrisas pueden bloquear el área de detección del IFC, si esto ocurre, los sistemas como el LKA, FCM, ACC, ICA e IHC pueden desactivarse. En este caso, limpie el área de visión del IFC en el parabrisas o active la función del desempañador A/C, una vez limpio, los sistemas regresarán a la normalidad.
- Si se elimina cualquier interferencia sobre el IFC, el sistema de detección de peatones volverá a estar disponible.
- Condiciones de baja iluminación como atardeceres o conducción nocturna pueden afectar las funciones del PDS. Nunca bloquee el campo de visión del IFC con calcomanías u objetos opacos, de lo contrario, el PDS puede no operar en condiciones óptimas.
- Antes de conducir su vehículo, verifique que no hay obstáculos en el área de visión del IFC.
- Mantenga libre de obstáculos el área de visión de la cámara en el parabrisas.

**Sistema de monitoreo de presión de llantas (TPMS, si así está equipado)**

El TPMS monitorea la presión y temperatura de neumáticos y muestra los valores en el tablero de instrumentos. Cuando la llanta tiene baja presión, alta presión, fuga rápida de aire o temperatura alta, se mostrará un mensaje de alarma en el módulo de instrumentos.

Cuando el interruptor de la ignición está en Encendido y la velocidad del vehículo está entre 0-25 km/h, los valores de presión y temperatura que se muestran en el módulo de instrumentos son "---". Si la velocidad del vehículo excede a los 25 km/h, se mostrará el valor actual en la pantalla del módulo de instrumentos.

**Descripción de alarma**

- Si la presión de neumático es mayor que 330 kPa (47.8 psi), la luz indicadora del TPMS se enciende, mientras que en la pantalla del módulo de instrumentos se muestra el mensaje "Presión de neumáticos alta".
- Si la presión de neumático es menor al 75% del valor normal, la luz de advertencia del sistema de monitoreo de presión de neumático se enciende, mientras que en la pantalla del módulo de instrumentos se muestra el mensaje "Presión de neumáticos baja". Cuando la presión aumenta al valor normal, la falla se eliminará y la luz de advertencia se apagará.
- Si la presión desciende continuamente a un ritmo mayor a 30 kPa/min (4.4 psi/min), la luz indicadora del TPMS se encenderá, y un mensaje de advertencia se mostrará en la pantalla del módulo de instrumentos indicando que existe una fuga de aire. Si la ignición del vehículo es ciclada nuevamente, y la falla es eliminada, la luz de advertencia se apagará.
- Si la temperatura de la llanta es superior a 85°C, la luz indicadora del TPMS se enciende, la pantalla del módulo de instrumentos mostrará la

advertencia: "Alta temperatura en el neumático". Cuando la temperatura de la llanta baja a los 80°C, la falla se eliminará y la luz de advertencia se apagará.

### PRECAUCIÓN

Si reemplaza el sensor de presión de llanta o cambia la llanta de posición, es posible que no necesite reprogramar y recalibrar el sensor. El TPMS podría actualizar y recalibrar el sensor durante los ciclos de conducción siguientes. Si esto no sucede, acuda a su Distribuidor Autorizado.

**NOTA:** Si la advertencia de presión baja no desaparece mientras conduce, el sensor pudo haberse perdido al colocar un neumático de repuesto. Acuda a su Distribuidor Autorizado.

## SISTEMA DE ASISTENCIA DE REVERSA (PAS, SI ASÍ ESTÁ EQUIPADO)

### Sistema de radar de reversa (RPA, si así está equipado)

El RPA envía y recibe ondas ultrasónicas que son reflejadas desde los obstáculos para medir la distancia entre el vehículo y este, asistiendo al conductor durante las maniobras de estacionamiento.

#### Encendido y apagado

##### *Modelos con radar trasero*

- Cuando el interruptor de ignición se encuentra en la posición de "Encendido" (ON), el freno de estacionamiento liberado y el selector de velocidades en la posición "R" (Reversa). Cuando la velocidad es menor a las 10 km/h, los sensores traseros ultrasónicos entran en operación.
- Cuando la velocidad del vehículo es mayor a los 12 km/h, los sensores traseros ultrasónicos se apagarán. Colocar el selector de velocidades en la posición "P", aplicar el freno de estacionamiento y colocar el interruptor de ignición fuera de la posición de "Encendido" (ON), desactivará los sensores traseros ultrasónicos.

##### *Modelos con radar delantero*

- Cuando el interruptor de ignición se encuentra en la posición de "Encendido" (ON), el freno de estacionamiento liberado y el selector de velocidades en la posición "R" (Reversa). Cuando la velocidad es menor a las 10 km/h, los sensores traseros ultrasónicos entran en operación.
- Cuando la velocidad hacia el frente es menor a las 10 km/h, los sensores delanteros ultrasónicos entran en operación. Cuando la velocidad es mayor a las 12 km/h, los sensores delanteros ultrasónicos se apagarán. Cuando la velocidad desciende a menos de 10 km/h, los sensores delanteros ultrasónicos se reactivarán.
- Cuando la velocidad del vehículo es mayor a los 12 km/h, los sensores delanteros y traseros ultrasónicos se apagarán. Colocar el selector de velocidades en la posición "P", aplicar el freno de estacionamiento y colocar el interruptor de ignición fuera de la posición de "Encendido" (ON), desactivará los sensores delanteros y traseros ultrasónicos.

**Vista dinámica (modelos con radar trasero)**

La vista dinámica aparece en la sección superior izquierda de la pantalla, indicando la distancia entre la parte trasera del vehículo y el obstáculo. El sector más alejado del vehículo es de color verde, con los sectores medios y más acercados al vehículo de color amarillo y rojo respectivamente. Cuando el obstáculo se acerca más y más al vehículo, los sectores de color se acercarán al ícono del vehículo.

El cambio de la vista dinámica se sincroniza con el cambio del sonido de alarma de distancia.

**Vista dinámica (modelos con radar delantero y trasero)**

La vista dinámica aparece en la sección superior izquierda de la pantalla, indicando la distancia entre la parte delantera y trasera del vehículo, y el obstáculo. El sector más alejado del vehículo es de color verde, con los sectores medios y más acercados al vehículo de color amarillo y rojo respectivamente. Cuando el obstáculo se acerca más y más al vehículo, los sectores de color se acercarán al ícono del vehículo.

El cambio de la vista dinámica se sincroniza con el cambio del sonido de alarma de distancia.

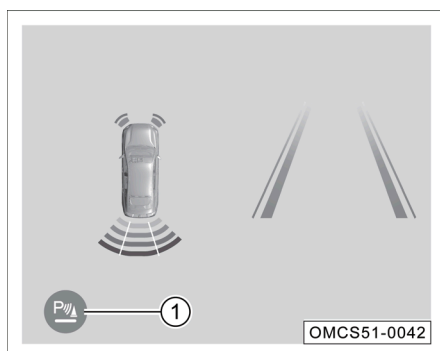

Cuando el sistema RPA está encendido durante la reversa, presione el interruptor 1 en la pantalla del sistema de infotención para apagar manualmente el sistema, y presione nuevamente para encenderlo nuevamente. El sistema de radar de reversa se encenderá automáticamente después de reiniciar el vehículo.

**NOTA:** Se recomienda activar el RPA al moverse en reversa.

## PRECAUCIÓN

Bajo ciertos ambientes o situaciones, como el frenado neumático de un camión, autobús u otros vehículos alrededor, pueden afectar la operación de los radares ultrasónicos, así como otros tipos de equipo o dispositivos eléctricos que pueden producir ondas ultrasónicas de la misma frecuencia, lo que puede provocar lecturas falsas o fallas de 0.5 a 1 segundos.

Distancia de detección de obstáculos					Sonido de alarma
Sensor delantero izquierdo	Sensor delantero derecho	Sensor trasero izquierdo	Sensor trasero derecho	Sensor central trasero	
Sin señal visual ni alarma	Sin señal visual ni alarma	90-120 cm	90-120 cm	90-120 cm	Sonido de alarma lento e intermitente
Sin señal visual ni alarma	Sin señal visual ni alarma	60-90 cm	60-90 cm	60-90 cm	Sonido de alarma lento e intermitente
30-60 cm	30-60 cm	30-60 cm	30-60 cm	30-60 cm	Sonido de alarma rápido y alarma
< 30 cm	< 30 cm	< 30 cm	< 30 cm	< 30 cm	Sonido de alarma continuo

### Sonido de alarma de referencia de distancia

El sonido de la alarma varía con la distancia entre el obstáculo y la defensa trasera/delantero (si así está equipado). Adicionalmente el color de los sectores que se muestran en la pantalla del sistema de infotención también cambia en consecuencia.

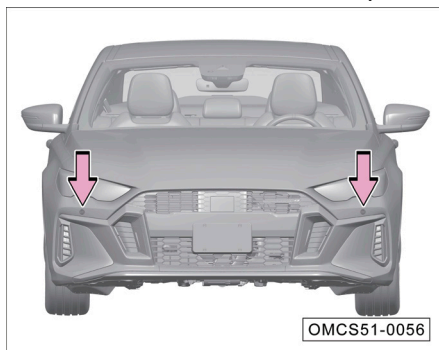

**Distribución de sensores de radar delanteros (si así está equipado)**

Los sensores de radar ultrasónicos delanteros están instalados en la cubierta de la defensa delantera.

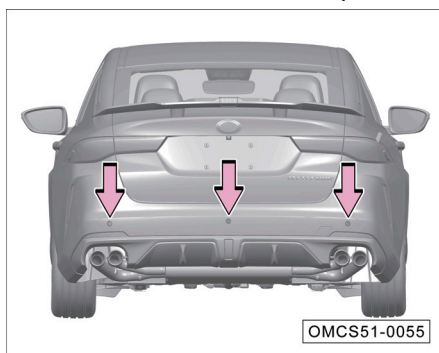
**Distribución de sensores de radar traseros (si así está equipado)**

Los sensores de radar ultrasónicos traseros están instalados en la cubierta de la defensa trasera.

**⚠ ADVERTENCIA**

- El sistema RPA no puede sustituir la atención del conductor del ambiente a su alrededor. El conductor debe concentrarse y desplazarse en reversa cuidadosamente de acuerdo a las condiciones presentes.
- El sensor de radar tiene puntos ciegos al detectar obstáculos. Al ir en reversa, el conductor debe prestar atención a la observación para evitar accidentes.
- Cuando el vehículo se encuentre en reversa en lugares estrechos o cuesta arriba, los sensores RPA podrían no detectar rieles, bardas, árboles o superficies con pendientes. Esto es normal.
- Cuando la velocidad de reversa es relativamente rápida, la precisión de detección del sensor de radar se reduce. Se recomienda que la velocidad de reversa no sea mayor a 10 km/h. Cuando el sistema de radar de reversa sigue sonando una alarma, el vehículo está muy cerca del obstáculo y debe detenerse inmediatamente para evitar accidentes.

**⚠ ADVERTENCIA**

- Cuando se utiliza una lavadora a presión, limpie los sensores RPA de forma cuidadosa, con la boquilla a al menos unos 30 cm de separación del sensor.
- La superficie de algunos elementos no puede reflejar la señal emitida por el sensor de radar, lo que hace que el sensor de radar no detecte dichos elementos o personas vistiendo prendas con dichos elementos.
- Las fuentes de ruido fuera del vehículo pueden interferir con el sensor de radar, causando que no se detecte ningún objeto.
- Los sensores de radar son componentes de precisión y no deben desmontarse ni repararse sin autorización. El fabricante no asumirá garantías de calidad por los daños causados por reparaciones y desmontaje no autorizados.

**⚠ PRECAUCIÓN**

- Mantenga siempre limpia la superficie del sensor de radar y no lo cubra.
- Para garantizar el funcionamiento del sensor de radar en la fascia, manténgalo limpio y evite la congelación.
- Durante la limpieza de la superficie del sensor de radar, use un paño suave y húmedo para evitar rayar la superficie.

**Sistema de imagen de reversa (si así está equipado)**

El sistema de imagen de reversa puede proporcionar una imagen de vídeo angular de hasta 130° y puede mostrar una amplia gama de imágenes de vídeo de la parte trasera del vehículo en la pantalla del sistema de infotainment, permitiendo al conductor comprender las diversas y complejas condiciones del camino detrás del vehículo y mejorar la seguridad del vehículo.

**Activar y desactivar el sistema visual de imagen de reversa**

Cuando el interruptor de encendido está en la posición "Encendido" (ON) y coloque el selector de cambios en la posición "R" (Reversa), el sistema de imagen de reversa se activa automáticamente, la pantalla del sistema de infotainment muestra la imagen de la parte trasera, y muestra las líneas de referencia de la distancia en pantalla.

Si el selector de cambios se coloca fuera de la posición "R" (Reversa), el sistema visual de imagen de reversa se desactivará automáticamente y el sistema de sonido saldrá de esta pantalla.

**⚠ ADVERTENCIA**

El sistema de imagen de reversa no puede reemplazar la observación del entorno por el conductor. El conductor debe concentrarse y realizar operaciones en reversa cuidadosamente, de acuerdo a las condiciones de operación actuales.

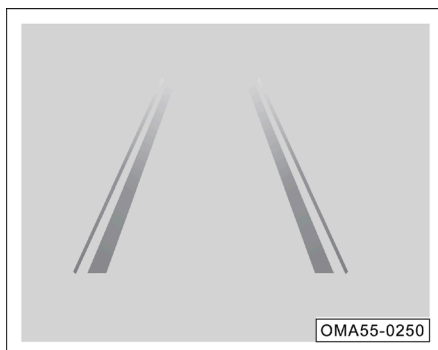
**Trayectoria dinámica**

La pantalla muestra la trayectoria de las ruedas y carrocería del vehículo.

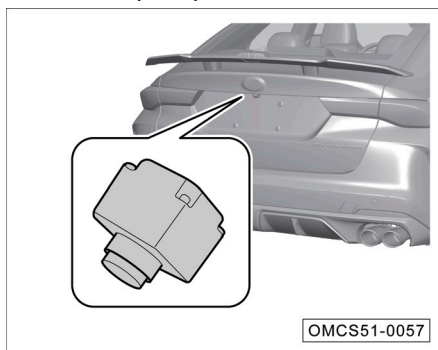
**Cámara de visión trasera (CCD)**

La cámara de visión trasera está montada cerca de la luz de la matrícula.

**⚠ ADVERTENCIA**

- La cámara de visión trasera no está libre de puntos ciegos, ya que la cámara podría no visualizar niños pequeños o mascotas pequeñas. Al ir en reversa, debe prestar especial atención a los niños pequeños o a las mascotas pequeñas.
- Los objetos verticales en posiciones más altas, como las flancos de pared, podrían no ser reconocidos por la cámara de visión trasera.

**⚠ PRECAUCIÓN**

- Mantenga siempre limpia la superficie de la cámara de visión trasera. Cuando limpie la cámara retrovisora, use un paño suave y húmedo para evitar rayar o dañar la cámara.
- No utilice un lavador de alta presión para la limpieza de la cámara de visión trasera por mucho tiempo, mantenga una distancia de al menos 30 cm con respecto a la cámara de visión trasera cuando limpie.
- No cubra la cámara de visión trasera.

## Sistema de vista panorámica (AVM, si así está equipado)

El sistema de vista panorámica (AVM, si así está equipado) recolecta imágenes a la izquierda, derecha, frente y detrás del vehículo para integrarlas en una vista de 360° del ambiente alrededor, que puede ser mostrado en sistema de infotentretenimiento para proporcionar al conductor información de los alrededores del vehículo y reducir puntos ciegos durante la conducción. Adicionalmente, puede tomar en cuenta parámetros como el ángulo del volante y dimensiones del vehículo para predecir la trayectoria del vehículo para superponerla en la imagen panorámica y proporcionar al conductor de una mayor información de la dirección del vehículo, ayudando al conductor a determinar si es seguro realizar movimientos en reversa de forma segura

### Encendido y apagado

- Se puede activar y desactivar mediante el selector de cambios. Cuando el interruptor de ignición está en la posición "ON" (Encendido):
  - Coloque el selector de velocidades en la posición "R", el sistema de vista panorámica se activa automáticamente.
  - Cuando el selector de cambios es movido fuera de la posición "R", el conductor no realiza alguna operación relevante, el sistema de vista panorámica se desactivará automáticamente después de 30 segundos.

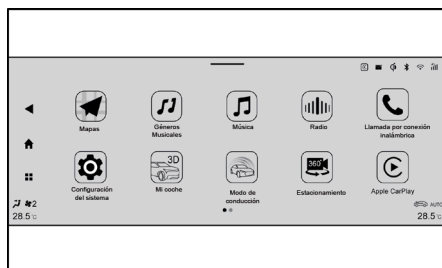

- Cuando el interruptor de ignición está en la posición "ON" (Encendido), presione en el botón de menú  en la barra de navegación del sistema a la izquierda de la pantalla principal, para ingresar a la pantalla de vista detallada de menú, y seleccione "AVM" (Sistema de vista detallada).
- El sistema se enciende o apaga a través del botón personalizable del volante:

Después de configurar el botón personalizable al AVM, cuando el interruptor de ignición del vehículo está en la posición "ON" (Encendido), presione el botón  del volante para activar el AVM

### NOTA:

- Cuando se activa el sistema de vista panorámica, la pantalla del sistema de infotentretenimiento mostrará las imágenes alrededor del vehículo y las líneas guía de reversa en pantalla.
- Cuando la velocidad del vehículo es superior a los 20 km/h, el sistema de vista panorámica se apagará automáticamente.
- Si el selector de velocidades no está en la posición "R" y el tiempo de

reactivación del sistema es superior a los 30 segundos, el sistema se apagará automáticamente (cuando la velocidad del vehículo es cero).

- Si no se encuentra completamente activado, el sistema de infotainment no funcionará normalmente.

## Descripción de interfaz

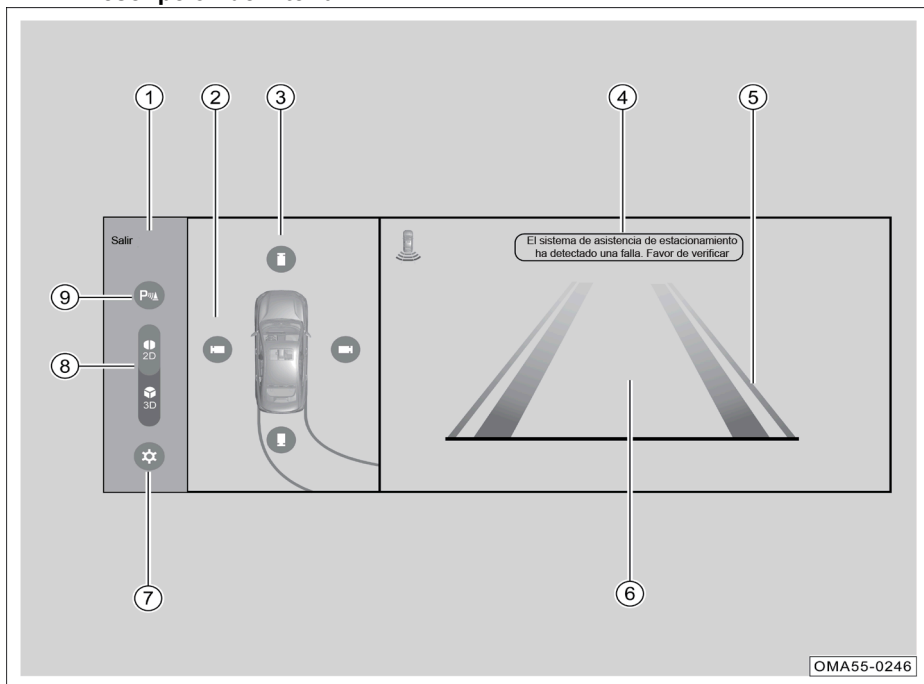

1. Interruptor salir
2. Perspectiva actual
3. Vista integrada
4. Mensaje emergente
5. Trayectoria dinámica
6. Sección de vista sencilla
7. Interruptor de configuración
8. Interruptor de cambio de vista 2D/3D
9. Interruptor de alerta sonora del radar

## Pantalla de vista 2D

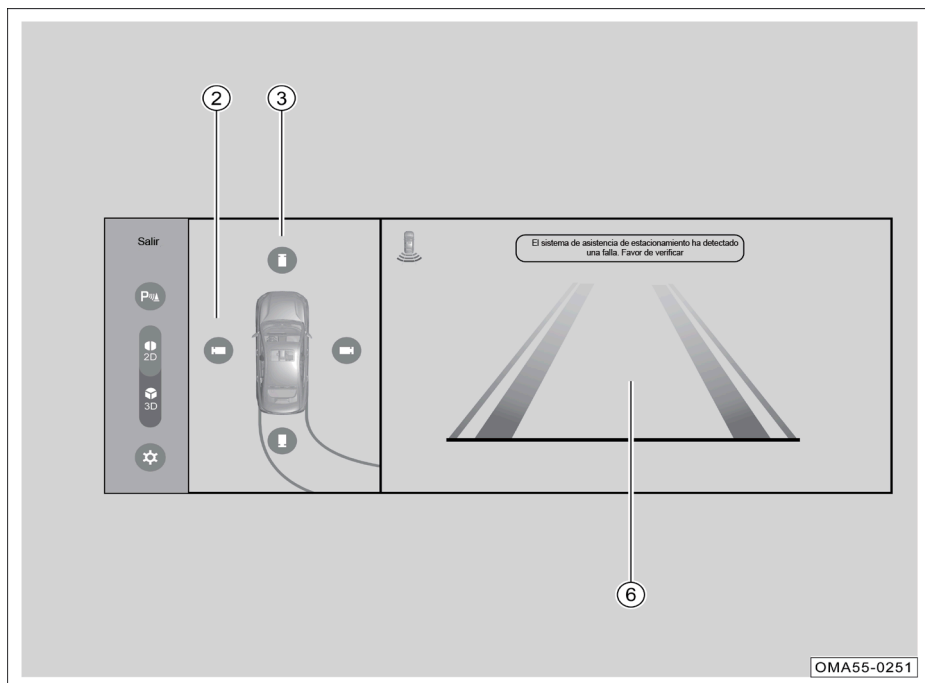

- Cuando se selecciona el área frontal/trasera/izquierda/derecha de la vista integrada ③ la sección de vista sencilla mostrará la vista frontal/trasera/izquierda/derecha del vehículo.
- Presione el interruptor 3D para cambiar a una vista 3D

### NOTA:

- La descripción de la pantalla es sólo una referencia. Refiérase a la existente en su vehículo (si así está equipado).
- Cuando el selector de velocidades se encuentra en la posición "R" (Reversa), el sistema muestra la vista trasera por defecto. Cuando el selector de velocidades se encuentra en una posición diferente a "R", el sistema mostrará la vista frontal por defecto.

## Ajustes del AVM

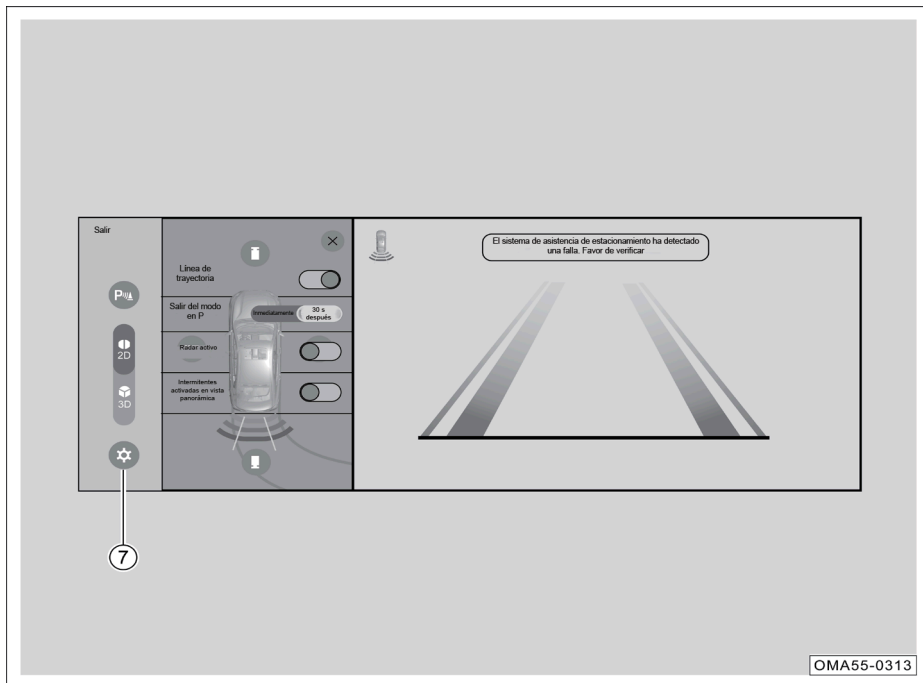

Presione el interruptor de configuración para ingresar a la pantalla de ajustes del AVM, donde puede establecer las siguientes opciones:

- Interruptor de trayectoria: Cuando se enciende, la pantalla mostrará la trayectoria dinámica que gira de acuerdo a la posición del volante.
- Salida fuera de la posición "P": Establece el tiempo de salida de la pantalla al salir de la posición "P".
- Activación del AVM por sensor: Cuando está habilitada, la función AVM puede activarse cuando el sensor RPA se encuentra funcionando.
- Activación del AVM por direccional: El AVM puede activarse cuando se enciende la direccional o luces de advertencia/intermitentes.

### Ubicación de las cámaras (si así está equipado)

La cámara frontal está instalada al centro de la parrilla delantera. Las cámaras izquierda/derecha están instaladas en las partes inferiores de los espejos retrovisores exteriores izquierdo/derecho. La cámara de reversa está instalada cerca de la luz de la matrícula.

### PRECAUCIÓN

- Mantenga la superficie de la cámara limpia.
- No utilice el limpiador de alta presión para limpiar la cámara durante un largo tiempo y manténgala a una distancia mínima de 30 cm de la cámara.

## Grabador de video (DVR, si así está equipado)

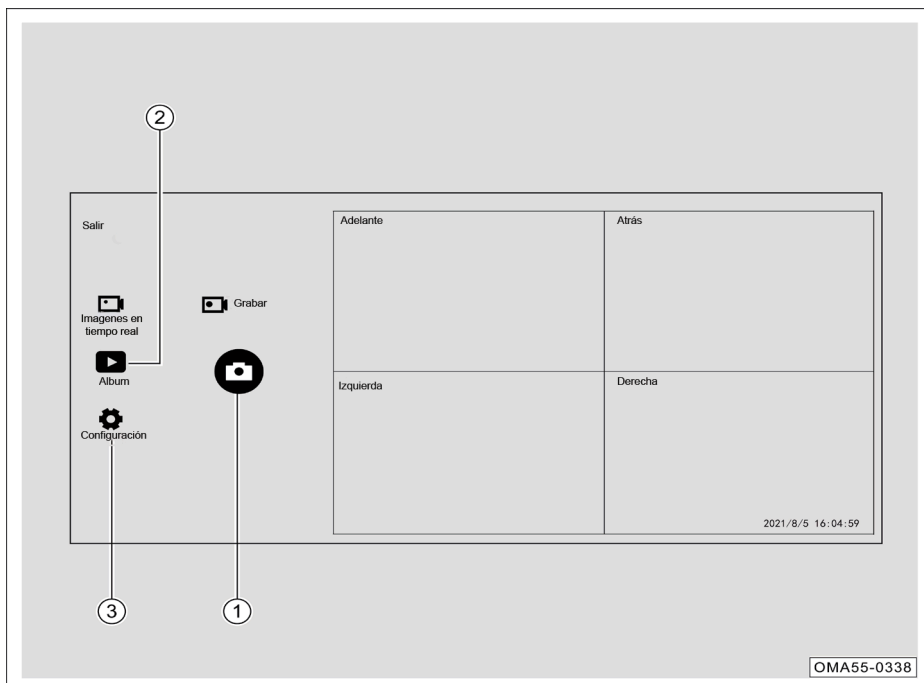

El sistema puede tener integrado un grabador DVR. Después de insertar una tarjeta TF/SD, podrá operar el video grabado, álbum de fotos y video, y las funciones de configuración del DVR. El DVR recolecta y procesa el video capturado por la cámara delantera, trasera, izquierda y derecha del vehículo; muestra y reproduce el video en la pantalla del sistema de infotención. Los videos grabados son almacenados en la tarjeta TF/SD del ECU del AVM.

Ingrese a la pantalla principal del DVR presionando el interruptor "DVR" en pantalla del sistema de infotención.

- Después de insertar la tarjeta TF/SD, el DVR ingresa al modo de grabación por defecto, y el ícono **REC** en la barra de estatus del sistema de infotención.

### 1. Fotografiado

- Fotografiado: Presione el interruptor  (1) en pantalla para tomar una captura y almacenarla en la tarjeta TF/SD.

### 2. Álbum

- Presione el interruptor  (2) en pantalla para ingresar a la pantalla del álbum.
- Los videos e imágenes pueden mostrarse y reproducirse por separado a través del menú de álbum. Puede seleccionar el bloquear o eliminar archivos de video o imágenes.

OMA55-0338



### 3. Configuración

- Seleccione el interruptor  (3) en pantalla para ingresar a la pantalla de configuración.
- Puede establecer el estado de grabación y tiempo a través del menú de configuración. Al mismo tiempo, puede formatear la tarjeta TF/SD presionando el botón de formateo en pantalla.

#### PRECAUCIÓN

- El video siendo grabado no es mostrado en la barra de menú.
- El vehículo no se encuentra equipado de serie con tarjeta TF/SD para el DVR. Los usuarios requieren adquirirla por su cuenta. Sólo después de instalar la tarjeta TF/SD podrá utilizar la función del DVR de forma normal. La tarjeta TF/SD debe ser de al menos 16Gb o 32 Gb y cumplir con el estándar Clase 10.
- No desconecte la tarjeta TF durante la grabación de video. Desconecte sólo después de la desactivación de alimentación.

#### Ubicación de la instalación de la tarjeta TF/SD para el DVR

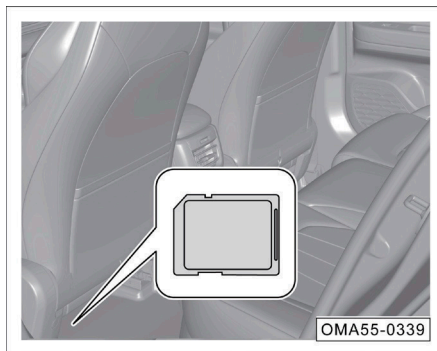

La ECU del sistema de infotainment y puerto de la tarjeta TF/SD se encuentran instalados debajo del asiento del conductor.

- Puede localizarlo levantando el velcro en el alfombrado del piso.

## SISTEMA DE DIRECCIÓN ASISTIDA ELÉCTRICA (EPS, SI ASÍ ESTÁ EQUIPADO)

El sistema de dirección asistida eléctrica (EPS) es un sistema de dirección asistida que depende directamente del motor para proporcionar un torque de asistencia, y se compone principalmente de un sensor de torque, un motor, un mecanismo de reducción de velocidad y una unidad de control de dirección eléctrica (ECU).

El ECU controla en tiempo real el torque del motor de asistencia detectando la fuerza utilizada por el conductor, la velocidad del vehículo, velocidad del motor y otras señales de estado del vehículo, proporcionando la mejor asistencia de dirección, asegurando la agilidad de la dirección a baja velocidad y la estabilidad en la dirección de alta velocidad, mejorando el confort de conducción y la seguridad del vehículo.

### Luz indicadora del EPS

Cuando coloca el interruptor de ignición en la posición “Encendido” (ON), el sistema realiza una autocomprobación. La luz indicadora  se apagará automáticamente después de permanecer encendida por algunos segundos, indicando que el sistema de dirección asistida eléctrica funciona correctamente.

Si la luz indicadora  permanece encendida cuando el se encuentra encendido motor o mientras conduce, indica la presencia de fallas del sistema EPS, el mensaje “Por favor verifique el EPS” se mostrará en la pantalla del módulo de instrumentos. En este caso, debe detener el vehículo en un lugar seguro, apagar el motor y volver a encenderlo. Si la luz indicadora no se apaga o se enciende nuevamente al conducir, no continúe conduciendo. Comuníquese con su Distribuidor Autorizado a tiempo para su inspección.

### Cambio de fuerza aplicada en la dirección

Existen tres modos de dirección: “Ligero”, “Confort” y “Deportivo”, donde el esfuerzo aplicado al volante será leve en modo “Ligero”, moderado en “Confort” y alto en “Deportivo”. El sistema se encuentra en modo “Ligero” por defecto. Existen dos formas para seleccionar el modo de dirección:

#### **Método 1**

- Seleccione “Modo de conducción → Ajustes del modo actual → Modo de dirección”.

#### **Método 2**

- El modo de dirección cambiará automáticamente al cambiar el modo de conducción. Consulte la sección “Modos de conducción” para más información.



### PRECAUCIÓN

Por favor seleccione el modo de dirección con el volante liberado.

## HABILIDADES DE CONDUCCIÓN

### Inspección de seguridad de conducción

#### Inspección diaria

- Verifique la presión de los neumáticos, si existen cortes, protuberancias, daños o desgaste excesivo.
- Verifique si faltan tornillos de ruedas o si están flojos.
- Verifique si todas las luces delanteras y traseras funcionan correctamente; verifique la dirección y nivelación de los faros delanteros.
- Verifique que el cinturón de seguridad no esté desgastado o dañado. Verifique si el cinturón de seguridad puede abrocharse apropiadamente.
- Verifique que la trayectoria de los pedales esté libre y nada interfiera con su operación.

- Verifique que los niveles de refrigerante, aceite de motor, líquido de freno y el líquido de lavado de parabrisas sean los apropiados.
- Verifique si hay corrosión u holgura en las terminales/conexiones de la batería, grietas o deformación en la carcasa.
- Verifique si existen fugas de combustible, lubricante, agua u otros líquidos abajo del vehículo. Un leve goteo de agua es normal después del uso de aire acondicionado.

## **Inspecciones del arranque/durante conducción**

- Observe que el módulo de instrumentos funciona correctamente, verifique si hay luces de advertencia, indicadoras o se muestra cualquier mensaje de alarma.
- Verifique todos los controles (como el interruptor de las luces, interruptor del limpiaparabrisas, desempañador, etc.) estén trabajando normalmente.
- En un camino seguro, verifique y confirme que el vehículo no se desvíe en alguna dirección durante el frenado.
- Verifique que no existan otras anomalías, compruebe si hay piezas sueltas, fugas, y si escucha un ruido anormal.

## **Conducción durante el período de asentamiento**

Para garantizar la vida útil del vehículo, debe llevarse a cabo un rodaje inicial (asentamiento) antes del uso regular o normal. Para el rodaje inicial o asentamiento, cumpla los siguientes puntos:

- El kilometraje durante el período de rodaje es de 1500 km.
- Elija caminos en buen estado, reduzca la velocidad de carga al mínimo y use rangos de velocidad bajos.
- No arranque ni acelere rápidamente, no el acelerador completamente abierto.
- Evite el frenado de emergencia dentro de los primeros 300 km.
- Implemente estrictamente los procedimientos operativos para mantener la temperatura de operación normal del motor. No cambie el aceite de motor antes de realizar un mantenimiento regular.
- Realice mantenimiento continuo al vehículo, revise y apriete con frecuencia los pernos y tuercas de las llantas, preste atención a los cambios de sonido y temperatura de cada sistema durante el funcionamiento del vehículo y haga los ajustes oportunos.

## **Asentamiento de motor**

Para garantizar la vida útil del vehículo, debe llevarse a cabo un asentamiento por algunos kilómetros antes del uso regular. Para el asentamiento, haga lo siguiente:

- El kilometraje durante el período de asentamiento es de 1500 km.
- Elija caminos en buen estado, conduzca con cargas reducidas y a bajas velocidades.
- No encienda el motor mientras acelera a fondo ni conduzca con aceleraciones a fondo.

- Evite el frenado de emergencia dentro de los primeros 300 km.
- Siga estrictamente los procedimientos de operación y asegúrese de que el motor ha alcanzado la temperatura de operación normal. No cambie el aceite del motor antes de lo señalado en el mantenimiento programado.
- Realice mantenimiento continuo al vehículo, revise y apriete con frecuencia los pernos y tuercas. Preste atención al sonido y rango de temperatura de cada sistema durante el funcionamiento del vehículo y realice los ajustes correspondientes periódicamente.

### Asentamiento del motor

El asentamiento del nuevo motor debe llevarse a cabo durante los primeros 1500 km. Dentro de los 1000 km de conducción:

- ● Mantenga la velocidad del vehículo a 3/4 de la velocidad máxima permitida en el camino que se encuentre.
- ● Nunca conduzca a máxima aceleración.
- ● Evite operar el motor a máximas revoluciones.
- ● No use el vehículo para remolcar.

Cuando el kilometraje del vehículo está dentro de los primeros 1000 km - 1500 km, la velocidad de vehículo y del motor se pueden aumentar gradualmente hasta el rango máximo permitido.

Al comienzo del asentamiento, la fricción interna del motor es mucho mayor que la que se produce después del asentamiento. Todas las partes móviles del motor pueden alcanzar el mejor ajuste después del asentamiento.

Después de un correcto asentamiento, no sólo extiende la vida útil, sino que también mejora la economía del combustible.

### Asentamiento de llantas y pastillas de freno

Dentro de los primeros 500 km, debe conducir a una velocidad moderada para poder hacer un asentamiento completo de las llantas.

Dentro de los primeros 200 km - 300 km, las pastillas de freno no alcanzan nivel óptimo de fricción, debe conducir a baja velocidad y evitar el frenado de emergencia en medida de lo posible.

#### ADVERTENCIA

- Las llantas nuevas y las pastillas de freno sin asentamiento no tienen la mejor adherencia y fricción. Por lo tanto, se debe conducir con precaución dentro de los primeros 500 km para asentar las llantas por completo y evitar accidentes.
- Una pastilla de freno recién reemplazada se debe usar de acuerdo con los requisitos de asentamiento descritos previamente.
- Al conducir, se debe mantener una distancia adecuada con respecto a otros vehículos para evitar frenadas de emergencia. En este momento, las llantas y pastillas de freno no están completamente asentadas y al frenar de emergencia puede causar accidentes de tránsito.

**⚠ ADVERTENCIA**

- Si el freno está húmedo o congelado, o si está conduciendo el vehículo en un camino con sal, el efecto de frenado se verá reducido.
- Al conducir cuesta abajo, el freno tiene una gran carga y es propenso a sobrecalentarse. Antes de conducir cuesta abajo, se recomienda reducir la relación de engranaje y reducir la velocidad, para utilizar el freno del motor y reducir la carga de los frenos.
- El frenado debe aplicarse de acuerdo con las condiciones del camino y de tránsito. No pise el pedal del freno innecesariamente, de lo contrario hará que la fricción sobrecaliente los frenos, causando que la distancia de frenado sea más larga y haya un desgaste excesivo en los frenos.
- No permita al vehículo avanzar por inercia luego de apagar el motor. Cuando esto sucede, el potenciador del freno no estará operando y la distancia de frenado será mas larga, incrementando el riesgo de accidentes.

**Consejos importantes para la conducción****Precauciones sobre diversas condiciones del camino:**

- Al conducir en caminos con vientos fuertes o ráfagas de aire cruzadas, se debe desacelerar por adelantado y controlar la velocidad y sujetar el volante firmemente.
- Evite conducir sobre objetos con bordes afilados u otros obstáculos en la carretera, lo que puede ocasionar daños graves, como estallidos de neumáticos.
- Debe reducir la velocidad al conducir en caminos con baches o en caminos difíciles. De lo contrario, se puede raspar el chasis y dañar el vehículo.
- Al conducir cuesta abajo, se debe desacelerar y realizar un cambio descendente por adelantado (modo manual) para evitar el frenado de emergencia, que puede sobrecalentar el sistema de frenos o desgastarlo con demasiada rapidez.
- Cuando conduce en las superficies de camino lisas, tenga cuidado al acelerar, reducir/aumentar la velocidad (modo manual) o frenar, la aceleración rápida o el frenado de emergencia pueden hacer que las ruedas patinen.
- Al conducir sobre nieve y hielo, se debe mantener una velocidad baja y uniforme y evitar la aceleración repentina o el frenado de emergencia; se pueden instalar cadenas para la nieve en las ruedas cuando sea necesario.

**Precauciones durante la conducción en caminos con agua acumulada:**

1. Antes de entrar en un tramo con agua acumulada, debe identificar la profundidad del agua, el agua no debe exceder la altura del borde inferior de la carrocería.

2. Al conducir a través de agua, antes de que el vehículo se ponga en marcha, se debe apagar el aire acondicionado y reducir la velocidad, luego pisar el pedal del acelerador suavemente y no soltarlo, atravesando el tramo con agua acumulada a una velocidad constante y lenta.
3. Nunca detenga el vehículo en el agua, no vaya en reversa ni apague el motor en el agua.
4. Después de atravesar el área con agua acumulada, el pedal del freno debe presionarse ligeramente varias veces para evaporar la humedad presente en el disco de freno, de modo que el funcionamiento normal de frenado pueda restaurarse lo antes posible.

**NOTA:** Después que el vehículo se haya lavado o conducido sobre agua, o después de haber sido sumergido en agua, se reducirá en gran medida el efecto de frenado cuando se apliquen los frenos, la distancia de frenado será más larga de lo normal, el vehículo puede desviarse y el freno de estacionamiento no podrá sostener el vehículo de manera segura. En este caso, se recomienda conducir el vehículo a baja velocidad, pisar ligeramente el pedal de freno de forma continua, para eliminar la humedad residual en el sistema de frenos, para recuperar el efecto de frenado a lo normalidad. Después de esto, puede realizar la conducción normal.

### Consejos para la conducción en invierno o bajas temperaturas

1. Compruebe si el refrigerante está en buenas condiciones y tiene el efecto anticongelante:
  - De acuerdo con la temperatura del ambiente, llene el sistema de enfriamiento con el mismo refrigerante que el modelo original.
  - El uso de un refrigerante incorrecto dañará el motor.
2. Verifique el estado de la batería y el cable:
  - El clima frío reducirá la capacidad de la batería, por lo que la batería debe mantener a carga completa para el arranque en invierno.
3. Evite que las cerraduras de las puertas se congelen con hielo y nieve:
  - En el orificio de la cerradura de la puerta, rocíe un poco de descongelante o glicerina para evitar la congelación.
4. Use una solución lavaparabrisas que contenga elementos anticongelantes:
  - Este tipo de producto puede estar disponible en su Distribuidor Autorizado.
  - La proporción de mezcla de agua y elemento anticongelante debe estar basada en las instrucciones del fabricante.
5. Evite acumulaciones de hielo y nieve debajo de la salpicadera:
  - El hielo y nieve acumulado debajo de la salpicadera, puede ocasionar dificultades en la dirección. Cuando se conduce durante un invierno helado, siempre debe detenerse regularmente y verificar si hay nieve o hielo acumulado debajo de la salpicadera.
6. De acuerdo con las diferentes condiciones del camino, se recomienda llevar en el vehículo algunos artículos de emergencia necesarios:
  - Objetos como cadenas de nieve, raspadores de ventanas, una bolsa de arena o sal, lámparas de mano, dispositivos de señalización, espátulas, cables pasacorriente, etc. dentro del vehículo.

7. En los fríos meses de invierno (especialmente en las regiones al norte), se debe evitar que el motor se encienda y se apague después de un breve período de encendido frecuentemente. Si el motor está a menudo en un estado alterno de frío y calor, el agua condensada se generará fácilmente dentro del motor. El agua condensada puede adherirse al aceite, lo que puede causar la emulsificación del aceite. Por favor, cambie el aceite regularmente, de acuerdo a lo requerido en su Póliza de Garantía.
8. Cuando el motor enciende nuevamente, esto desaparecerá, al mismo tiempo, cambie el aceite regularmente de acuerdo con su póliza de garantía.

## Uso eficiente del vehículo

- Antes de conducir, asegúrese de que el freno de estacionamiento está totalmente liberado y la luz de advertencia del freno de estacionamiento está apagada.
- Mantenga la presión de llantas apropiada, una presión insuficiente en los neumáticos puede causar un desgaste prematuro de los neumáticos y un mayor consumo de combustible.
- La rueda debe estar correctamente alineada, de lo contrario, la rueda se desgastará demasiado rápido, también aumentará la carga del motor e incrementará el consumo de combustible.
- No sobrecargue el vehículo. Se deben descargar los objetos innecesarios en el vehículo, porque las cargas excesivas aumentan la carga del motor e incrementará el consumo de combustible.
- Acelere de forma lenta y progresiva, evite la aceleración repentina.
- Trate de evitar la conducción en caminos con tráfico denso, porque esto incrementará el consumo de combustible.
- Conduzca respetando los semáforos y mantenga una distancia segura con otros vehículos para evitar estar detenido innecesariamente o realizar frenadas de emergencia, lo cual le permite ahorrar combustible y reducir el desgaste del sistema de frenos.
- No pise el pedal de freno mientras el vehículo esté en movimiento, ya que esto causará desgaste prematuro y el sobrecalentamiento de las pastillas de freno, así como incremento en el consumo de combustible.
- Durante la conducción, elija caminos en buena condición preferentemente. Si se conduce en caminos irregulares, se debe regular la velocidad para evitar colisiones o daños al vehículo.
- Si el chasis del vehículo está cubierto de suciedad excesiva, debe limpiarse a tiempo, esto puede reducir el peso del vehículo y también evita la corrosión.
- Realice mantenimiento a su vehículo regularmente para mantener las condiciones óptimas de operación. Los filtros de aire sucios, las bujías sucias y el aceite contaminado reducen el rendimiento del motor y aumentan el consumo de combustible.
- Después de un arranque a baja temperatura, conduzca lentamente por algunos minutos, y acelere hasta que el motor esté en temperatura de operación.

- No abra las ventanas al conducir a alta velocidad.
- Use en forma razonable el aire acondicionado.
- Cuando estacione el vehículo durante un largo tiempo, apague el motor para evitar consumir combustible durante largos periodos de marcha mínima del motor.

## Prevención de incendios

Para prevenir incendios en el vehículo, preste atención a los siguientes puntos durante el uso:

1. Está prohibido almacenar materiales inflamables y explosivos en el vehículo:
  - En verano, el vehículo estacionado bajo el sol puede tener una temperatura interna hasta de 70 °C o más, si se almacenan objetos explosivos o inflamables como un encendedor, limpiador, perfumes, puede provocar un incendio o una explosión.
  - Una batería de litio o una batería de respaldo para dispositivos móviles olvidados por los pasajeros en el vehículo representan un riesgo de incendio.
2. Confirme que las colilla de cigarrillos se hayan apagado por completo después de fumar:
  - Si las colillas de cigarrillo no están completamente apagadas, puede provocar un incendio.
3. Se recomienda realizar inspecciones regulares en su Distribuidor Autorizado:
  - Compruebe regularmente las líneas eléctricas del vehículo, especialmente revise los conectores, aislamiento y las posiciones de los fijadores de los componentes eléctricos así como los arneses. Si se encuentran problemas, se deben solucionar lo más pronto posible.
4. No modifique el circuito del vehículo ni instale componentes eléctricos adicionales:
  - La instalación de otros dispositivos eléctricos (como audio de alta potencia, luces de xenón, etc.) causarán una carga excesiva en la línea eléctrica, provocando sobrecalentamiento e incluso un incendio en los arneses.
  - Nunca use fusibles que superen las especificaciones de consumo eléctrico del sistema ni los reemplace con cables o piezas metálicas.
5. Precauciones de conducción:
  - Durante la conducción y el estacionamiento del vehículo, especialmente en el verano, asegúrese de prestar atención si hay sustancias inflamables debajo del vehículo, como hierba, hojas, ramas seca, etc., estos pueden encenderse por componentes calientes por mantener el motor encendido por un largo tiempo, un ejemplo son los componentes del sistema de escape.
  - Los vehículos no deben estacionarse en un lugares donde haya presencia de ratas o plagas, como botaderos de basura. No guarde objetos que los atraigan, como bocadillos. Los animales pueden morder los arneses del vehículo, causando un incendio.



6. Siempre debe mantener un extintor de incendios portátil al interior del vehículo, y conocer su funcionamiento:
  - Con el fin de garantizar su seguridad, deben colocar con un extintor de incendios en el vehículo, revisarlo y reemplazarlo regularmente. Al mismo tiempo, debe estar familiarizado con el uso del extintor de incendios y preparado para evitar accidentes.

**MANTENIMIENTO****CONTENIDO**

■ INSTRUCCIONES DE MANTENIMIENTO .....	270
■ MANTENIMIENTO INTERNO .....	270
■ MANTENIMIENTO EXTERIOR.....	272
■ INSPECCIÓN Y ADICIÓN DE LÍQUIDOS .....	276
• Combustible .....	276
• Adición de combustible .....	276
• Aceite de motor .....	278
• Refrigerante.....	281
• Líquido del lavaparabrisas y hoja de limpiaparabrisas.....	284
• Líquido de freno .....	286
• Batería.....	288
■ FILTRO DE AIRE ACONDICIONADO .....	290
■ REEMPLAZO DE LAS BOMBILLAS .....	292
■ RUEDAS .....	296
■ CADENAS DE NIEVE.....	301

## INSTRUCCIONES DE MANTENIMIENTO

### Precauciones de seguridad

Para evitar peligros potenciales, lea esta sección antes de comenzar a trabajar para confirmar que cuenta con las herramientas y técnicas necesarias.

- Asegúrese de que el vehículo esté estacionado en una superficie plana, apague el motor y aplique el freno de estacionamiento.
- Cuando limpie las piezas, use un agente desengrasante o limpiador de componentes disponible comercialmente, no use gasolina.
- Mantenga los cigarrillos encendidos, las chispas y las llamas abiertas lejos de las baterías y todas las piezas relacionadas con el sistema de combustible.
- Use gafas y ropa protectora cuando trabaje con baterías o aire comprimido.

### ADVERTENCIA

El mantenimiento incorrecto del vehículo, o la conducción del vehículo antes de solucionar el problema, puede causar accidentes de tránsito que pueden ocasionar lesiones graves o muertes.

### Posibles riesgos del vehículo

- Monóxido de carbono: el monóxido de carbono en los gases de escape emitidos por el motor es un gas tóxico. Asegúrese de operar el motor en un lugar bien ventilado.
- Quemaduras: los motores y sistemas de escape producen altas temperaturas durante el trabajo y pueden causar quemaduras fácilmente. Por lo tanto, el motor puede tocarse después de que se enfríen el motor y el sistema de escape, con el sistema apagado durante al menos 30 minutos.

### PRECAUCIÓN

Esta sección enumera algunas de las precauciones de seguridad más importantes. No podemos enumerar todos los peligros que puede encontrar durante el mantenimiento.

## MANTENIMIENTO INTERNO

### Limpieza y mantenimiento de piezas de instrumentos y plásticos

Limpie la superficie del instrumento y las piezas de plástico con un paño suave y limpio y agua limpia.

Si no se puede limpiar, use un agente de limpieza de plástico especial sin solventes para la limpieza.

**⚠ ADVERTENCIA**

Está prohibido utilizar aerosoles en la cabina y agentes de limpieza que contengan disolventes para limpiar las superficies de los paneles de instrumentos y los módulos de bolsa de aire. De lo contrario, puede aflojar la superficie y activar la bolsa de aire, lo que puede ocasionar lesiones graves al ocupante.

**⚠ PRECAUCIÓN**

Los agentes de limpieza que contienen solventes pueden dañar las piezas de plástico.

**Limpieza y mantenimiento de alfombras**

Use una aspiradora para eliminar el polvo de la alfombra con frecuencia. Lave regularmente con detergente para mantener la alfombra limpia.

**⚠ ADVERTENCIA**

No agregue agua al agente de limpieza de espuma. Mantenga la alfombra lo más seca posible.

**⚠ PRECAUCIÓN**

Siga estrictamente las instrucciones de uso de los agentes de limpieza para las operaciones de limpieza.

**Limpieza y mantenimiento de cuero**

- Use una aspiradora para eliminar el polvo.
- Limpie el cuero con un paño limpio y suave y agua limpia.
- Seque con otro paño suave y seco.
- Si la limpieza anterior no es suficiente para limpiar las manchas, se pueden limpiar con un jabón o detergente especial.

**⚠ ADVERTENCIA**

No deje paños suaves impregnados con detergentes en cualquier parte del interior durante largo tiempo para no causar la decoloración o fractura de la tela, la resina o la fibra de los interiores.

**⚠ PRECAUCIÓN**

Si usa un agente de limpieza de cuero, límpielo con un paño suave y manténgalo seco lo antes posible.

**Limpieza y mantenimiento del cinturón de seguridad**

- Jale lentamente del cinturón de seguridad y manténgalo así.
- Use un cepillo suave y agua jabonosa neutra para eliminar la suciedad del cinturón de seguridad.
- Después de que el cinturón de seguridad se seque por completo, enrolle el cinturón de seguridad.

**⚠ ADVERTENCIA**

- Si hay daños en la base del cinturón de seguridad, el dispositivo de conexión, el mecanismo retractor o la hebilla, debe reemplazarse tan pronto como sea posible en su distribuidor autorizado.
- Después de reparar el vehículo accidentado, se debe reemplazar el cinturón de seguridad, independientemente de si está dañado o no.
- Al reemplazar los cinturones de seguridad, se deben usar cinturones de seguridad nuevos del mismo tipo y estructura.
- Evite que objetos extraños o líquidos penetren en la hebilla del cinturón de seguridad, lo que provocaría que la hebilla de bloqueo y el cinturón de seguridad no funcionen correctamente.
- En cualquier caso, está prohibido desmontar y volver a colocar el cinturón de seguridad sin autorización.
- Está prohibido utilizar agentes químicos de limpieza para limpiar los cinturones de seguridad, a fin de evitar daños a las bases de la correa y afectar sus funciones.

**⚠ PRECAUCIÓN**

- Después de que el cinturón de seguridad se seque por completo, enrolle el cinturón de seguridad. De lo contrario, puede dañar el retractor del cinturón de seguridad.
- Verifique regularmente todos los cinturones de seguridad en el vehículo para asegurarse de que estén limpios y no se interfiera con su funcionamiento normal.

**Limpieza y reemplazo de filtro**

El vehículo está equipado con un filtro de aire, un filtro de aire acondicionado, un filtro de aceite, un filtro de combustible, etc., el filtro sirve para filtrar gas o aceite. Si está demasiado sucio o tapado, afectará al funcionamiento normal del sistema correspondiente, por lo tanto, se recomienda de forma regular la limpieza o la sustitución del filtro con su distribuidor autorizado de acuerdo con su póliza de Garantía.

**MANTENIMIENTO EXTERIOR****Lavado de vehículo**

El lavado del vehículo a menudo ayuda a proteger la apariencia del vehículo.

El lavado del vehículo debe llevarse a cabo en un lugar fresco, no expuesto a la luz solar directamente. Si el vehículo se deja expuesto al sol durante un tiempo prolongado, espere hasta que el exterior del vehículo se enfríe antes de limpiarlo.

Cuando use el lavado automático de vehículos, asegúrese de seguir las instrucciones del operador del lavado de vehículos.

**⚠ ADVERTENCIA**

El interruptor de arranque debe estar apagado antes de lavar.

**⚠ PRECAUCIÓN**

La resistencia de la pintura es suficiente para soportar el enjuague del lavado automático de vehículos, pero se debe tener cuidado el efecto al acabado de la pintura. La estructura del lavado, el agente de limpieza utilizado, el estado del filtro de agua, tipo de disolvente de cera que no cumple con los requisitos especificados, pueden causar daño a la pintura.

**Lavado manual del vehículo**

- Lave el vehículo con abundante agua limpia para eliminar el polvo flotante.
- Prepare un cubo de agua fresca y agregue un agente de limpieza especial para el automóvil.
- Lave el vehículo con un paño suave, una esponja o un cepillo suave y enjuáguelo varias veces de arriba hacia abajo.
- Las ruedas, los dinteles, etc. deben limpiarse al final. Las esponjas o los paños suaves deben reemplazarse durante la limpieza.
- Después del lavado, enjuague bien el vehículo con abundante agua.
- Después de la limpieza, seque la superficie de pintura con cuidado con una toalla suave.

**⚠ PRECAUCIÓN**

Cuando la carrocería tiene asfalto u otra suciedad, debe limpiarse con un detergente especial y luego enjuagarse con agua limpia para evitar dañar el acabado superficial del cuerpo. Seque la carrocería mientras revisa si hay pérdida de pintura superficial del vehículo y arañazos en la carrocería. Si hay pérdida o defectos de pintura, en este caso, la reparación debe hacerse en su distribuidor autorizado.

Al utilizar un lavado de vapor o un limpiador de alta presión para limpiar su vehículo, tenga cuidado. Asegúrese de lavar según las instrucciones y los requisitos del limpiador a vapor o de alta presión. Preste atención a la presión de trabajo, la temperatura y la distancia de pulverización:

- Cuando utilice un lavado de vapor o de alta presión para limpiar el vehículo, mantenga suficiente distancia de pulverización de agua con el vehículo, y la temperatura no debe superar a los 60° C.
- Si el vehículo está equipado con un techo eléctrico, debe mantenerse a una distancia de más de 80 cm cuando limpie. Si el lavador de alta presión está cerca del vehículo o si se usa una presión o temperatura excesiva, el vehículo puede dañarse.
- No limpie el sensor de radar ni la cámara de estacionamiento con el lavador de alta presión durante un largo período de tiempo. Cuando limpie el sensor de radar o la cámara de estacionamiento, mantenga la distancia de pulverización de agua más de 30 cm.

**⚠ ADVERTENCIA**

- Cuando lave el vehículo a mano, preste atención a la seguridad personal y tenga cuidado con las partes angulares inferiores del vehículo para que no se raye.
- En la limpieza, preste especial atención a la parte inferior del vehículo y al interior de la cubierta de la rueda, para no lastimarse manos o brazos con las partes afiladas.
- No arroje agua directamente al compartimento delantero mientras limpia el vehículo. De lo contrario, afectará la vida útil de varios componentes en el compartimento delantero.

**⚠ PRECAUCIÓN**

Se han tomado precauciones para proteger todas las partes y conexiones sin embargo, la presión de estas máquinas es tal que no se puede garantizar una protección completa contra la entrada de agua.

**Encerado**

El encerado regular protege el acabado de la carrocería y la mantiene limpia. Para proteger eficazmente la pintura, se recomienda utilizar una cera dura de alta calidad una vez al año para proteger la superficie de la pintura del entorno externo y resistir arañazos mecánicos leves.

Asegúrese de secar el exterior del vehículo y luego realice la operación de encerado. Se debe usar cera de protección de pintura de alta calidad. La cera de alta calidad generalmente tiene los siguientes dos tipos de productos:

- Cera para carrocerías: Se usa para proteger la pintura contra exposición al sol, la contaminación del aire y otros daños ambientales externos. Generalmente se usa para vehículos nuevos.
- Cera para pulir: Puede restaurar el brillo a la pintura oxidada o deslustrada. Principalmente se usa para restaurar el brillo de la pintura.

**Limpieza y mantenimiento de piezas de plástico exterior**

Por lo general, se limpia con agua, un paño suave y un cepillo suave. Si no se puede limpiar, se puede usar el agente especial de limpieza de plástico sin solventes aprobado por la compañía.

**⚠ PRECAUCIÓN**

Evite usar limpiadores con disolventes al limpiar piezas de plástico, ya que podrían dañarse con facilidad.

**Limpieza de ventanas y espejos retrovisores**

Limpie el vidrio de la ventana y el espejo retrovisor con un limpiador de vidrio a base de alcohol, luego seque la superficie de vidrio con un paño limpio sin pelusa o de gamuza.

Después de que la superficie de la carrocería se haya mantenido, la cera

que queda en el vidrio debe eliminarse con un detergente especial y un paño de limpieza, para no rayar el limpiaparabrisas o ventanas.

Si hay lluvias y nieves, se puede usar un pequeño cepillo para quitar las nieves en las ventanas y los espejos retrovisores.

Si el cristal de la ventana está congelado, use los aerosoles de deshielo para eliminar el hielo. Las palas de deshielo también se pueden usar, pero se debe tener especial cuidado para evitar dañar las piezas y se deben usar para raspar el hielo en la misma dirección.

### PRECAUCIÓN

- No raspe hacia adelante y hacia atrás en forma repetida.
- Está prohibido usar agua tibia o caliente para limpiar hielo en las ventanas y los espejos retrovisores. De lo contrario, puede hacer que estalle el vidrio.
- Si hay materiales restantes como goma, grasa y silicona en el cristal, deben quitarse con detergente de ventana especial o detergente de silicona.

### Limpieza de las hojas del limpiaparabrisas

- Levante el brazo del limpiaparabrisas y use un paño suave para limpiar cuidadosamente la suciedad y el polvo de la escobilla.
- Después de la limpieza, baje suavemente el brazo del limpiaparabrisas a la ventana.

### PRECAUCIÓN

- Tenga cuidado al bajar el brazo del limpiaparabrisas para evitar que se caiga y golpee el parabrisas.
- La superficie de nueva escobilla del limpiaparabrisas está recubierta con una capa de grafito, por lo que la limpieza de agua puede ser suave y no hay sonidos de raspado. El daño de la capa de grafito hará que aumente el ruido de raspado del limpiaparabrisas y las reparaciones o el reemplazo de nuevas hojas del limpiaparabrisas deben hacerse de manera oportuna.
- En invierno o en condiciones de frío, asegúrese de verificar si la escobilla del limpiaparabrisas se congela con el parabrisas antes de usarlo. Si es así, primero se realiza el deshielo. De lo contrario, la escobilla y el motor del limpiaparabrisas podrán dañarse.

### Mantenimiento de sellos

El mantenimiento regular de los sellos de goma en puertas, ventanas, etc., puede mantener su flexibilidad y extender su vida útil. También es capaz de mejorar el sellado, que facilitará la apertura de la puerta y reducirá el impacto de su cierre. Por otro lado, tampoco será fácil de congelar en el invierno.

Al mantener el sello, use un paño suave para eliminar el polvo y la suciedad de la superficie. Use regularmente un agente de protección especial para aplicar sellos de goma.



## Limpeza y mantenimiento de ruedas

El mantenimiento regular de la rueda puede mantener su apariencia estética. Al mismo tiempo, se eliminan regularmente la sal antideslizante en la rueda y los restos de desgaste de las pastillas de freno para mantener la suavidad de la superficie de la rueda y prolongar su vida útil. Para proteger el vehículo, le recomendamos que haga lo siguiente regularmente:

- Cada dos semanas, use un agente de limpieza libre de ácido para quitar la sal antideslizante y los restos de desgaste de las pastillas de freno de las ruedas.
- La cera dura de alta calidad se aplica en los neumáticos de aleación cada tres meses.

### PRECAUCIÓN

- Se prohíbe tratar la superficie de las ruedas con un agente de pulido químico u otros agentes abrasivos del vehículo.
- Para las ruedas con la protección de la superficie dañada, debe repararse a tiempo.
- El uso de limpiador de alta presión puede causar daños permanentes visibles o invisibles en la rueda, conduciendo a accidentes de lesiones graves y muertes.
- No use las boquillas de rocío para lavar las ruedas, incluso la limpieza a corto plazo a distancia larga puede dañar las ruedas y causar accidentes de tráfico.

## INSPECCIÓN Y ADICIÓN DE LÍQUIDOS

### Combustible

A medida que se reduce la cantidad de combustible en la conducción del vehículo, la escala del medidor de combustible disminuirá gradualmente.

Cuando la reserva de combustible es demasiado baja, la luz indicadora  parpadeará en amarillo y el tablero emitirá mensaje de alarma. En ese momento se debe agregar el combustible lo antes posible.

### Adición de combustible



- Presione y mantenga presionado el botón de apertura para hacer que la tapa del tanque sea liberada.

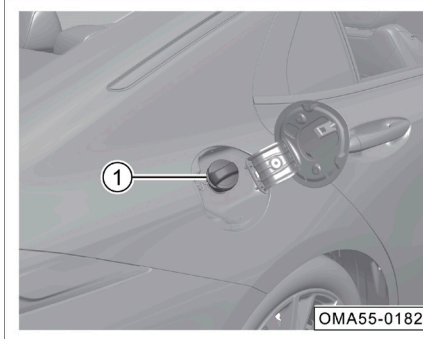

- Abra completamente la tapa del tanque, gire lentamente el tapón de la boca de llenado de combustible ① en sentido contrario a las manecillas del reloj, cuando esté completamente desenroscada, deje el tapón de la boca de llenado ① en su lugar unos momentos para permitir que libere la presión de vapor al interior.

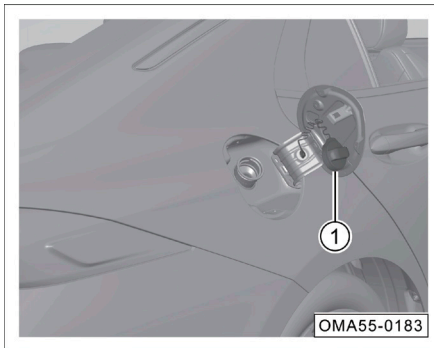

- Cuelgue el tapón de la boca de llenado de combustible ① dentro de la tapa del tanque y comience a agregar combustible.
- Después de agregar el combustible, apriete el tapón de la boca de llenado ① en el sentido de las manecillas del reloj hasta que escuche un sonido de "clic", indicando que el tapón de la boca de llenado de combustible ha sido apretada correctamente.

**NOTA:**

- Utilice combustible de alta calidad con un octanaje de 92 o mayor.
- Durante el reabastecimiento de combustible, la pistola despachadora podría cortar el suministro de combustible debido a una alta temperatura exterior o un flujo de combustible muy alto, aún cuando el tanque no se encuentre lleno. Esto es un fenómeno normal. En estas condiciones, la velocidad de llenado de combustible debe ser realizada a una menor velocidad.

**⚠ ADVERTENCIA**

- En todo momento, asegúrese de apagar el motor del vehículo al reabastecer combustible y ponga atención ante cualquier flama o incendio.
- Evite que el combustible entre en contacto con su piel o ropa.
- Por favor reabastezca combustible del octanaje y características apropiadas. Si se agrega accidentalmente el combustible que no cumple éstos, no encienda el motor. Por favor contacte a su Distribuidor Autorizado.

**⚠ PRECAUCIÓN**

El uso de un tipo de combustible de octanaje demasiado bajo o que no cumpla con el estándar puede dañar el motor o puede no cumplir con los requisitos de rendimiento.

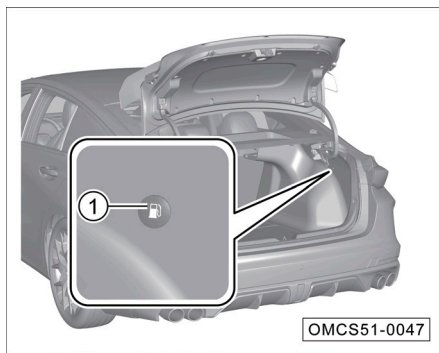
**Desbloqueo de emergencia**

Cuando el vehículo se encuentre sin alimentación eléctrica, o la tapa del combustible falla en liberarse, puede abrirla de acuerdo a los siguientes pasos:

- Abra la cajuela.
- Tire del interruptor de liberación de emergencia para liberar la tapa de combustible.

**Aceite de motor****Efecto del aceite del motor**

El aceite del motor tiene funciones de lubricación, sellado, enfriamiento, anticorrosión y limpieza.

**Especificaciones del aceite del motor**

El vehículo es llenado de aceite de alta calidad en el motor en la fábrica que puede ser utilizado en todas las condiciones de clima, excepto en clima extremadamente frío.

Al comprar aceite de motor, compruebe si las especificaciones de éste aplican al motor del vehículo.

**NOTA:**

- Especificación del aceite del motor: grado SN/ILSAC GF-5.
- Viscosidad del aceite: SAE 0W-20.

## PRECAUCIÓN

- Asegúrese de utilizar el aceite de motor adecuado para el motor de su vehículo. De lo contrario, el daño provocado al motor no estará cubierto por la garantía del vehículo.

**NOTA:**

- Asegúrese de cambiar el aceite del motor en su Distribuidor Autorizado de acuerdo al período especificado en su Póliza de Garantía.
- Si el vehículo se utiliza bajo condiciones severas (por ejemplo taxi), se utiliza el combustible de baja calidad, con el tanque de combustible casi vacío, se conduce en áreas de mucho polvo, tira a menudo de un remolque o se usa el vehículo en áreas demasiado frías, hay que aumentar el número de elementos de mantenimiento o acortar el período de mantenimiento.

### Luz de advertencia de presión baja de aceite del motor

Durante la conducción, si se enciende la luz de advertencia , es obligatorio estacionar el vehículo en un lugar seguro y apagar el motor. Cuando se haya enfriado el motor, revise el nivel de aceite.

Si el nivel de aceite es normal y la luz de advertencia sigue encendida después de arrancar el motor, no encienda el motor. Póngase en contacto con su Distribuidor Autorizado para el mantenimiento a tiempo.

## ADVERTENCIA

- Ignorar las luces de advertencia y las instrucciones de advertencia relacionadas puede dañar el motor.
- La luz de advertencia de baja presión de aceite no puede indicar el nivel de aceite, por lo que se debe revisar el nivel de aceite regularmente.

### Verificación del nivel de aceite

Se debe revisar el nivel de aceite regularmente. El vehículo debe estacionarse en una superficie nivelada y se debe colocar el freno de estacionamiento. Apague el motor. Cuando se haya enfriado el motor, abra el cofre y revise el nivel de aceite.

## ADVERTENCIA

- Tenga cuidado al trabajar en el compartimiento del motor.
- El compartimiento del motor es una zona de alto riesgo, lea y siga cuidadosamente las instrucciones de advertencia antes de que abra el cofre.

**NOTA:** Al verificar el nivel de aceite, asegúrese que el motor se encuentra frío.

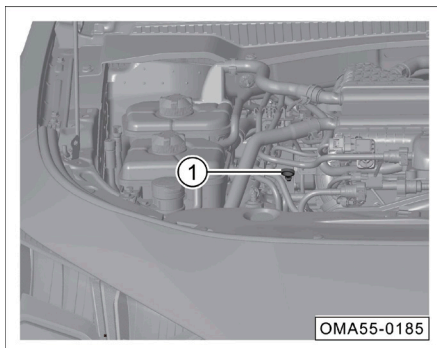

- Saque la varilla medidora de aceite ①.

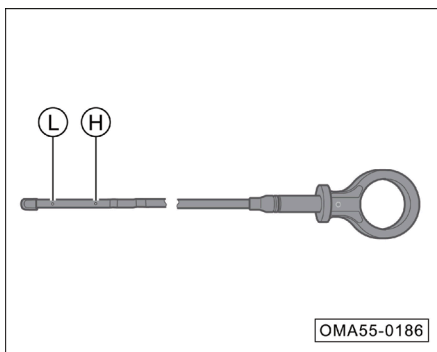

- Use un trapo limpio para limpiar el aceite de la varilla y vuelva a insertarla hasta el fondo.
- Retire la varilla medidora de aceite nuevamente y lea el nivel de aceite medido: el nivel de aceite debe estar entre "L" (marca de límite inferior de aceite) y "H" (marca de límite superior de aceite).
- Si hay poco aceite, agregue el aceite inmediatamente. De lo contrario la poca lubricación dañará el motor.

## Agregar el aceite

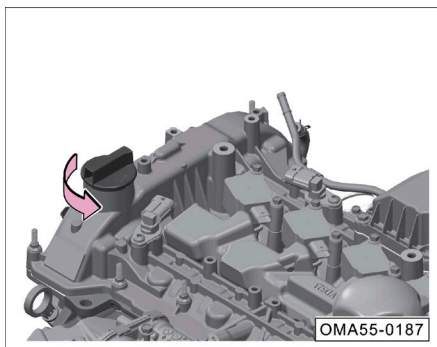

Después de revisar el nivel de aceite, si es necesario agregarlo, realícelo según los siguientes pasos:

- Desenrosque el tapón de llenado de aceite en sentido contrario al de las manecillas del reloj.
- Agregue aceite del motor en una pequeña cantidad varias veces y verifique el nivel de aceite del motor después de cada llenado.
- Cuando el nivel de aceite está cerca de la marca (H) de límite superior, el aceite es suficiente, detenga el llenado, instale la cubierta de llenado de aceite y apriétela en el sentido de las manecillas del reloj.

### **⚠ ADVERTENCIA**

- Tenga cuidado al llenar el tanque del aceite. Evite derramarlo. Si el aceite entra en contacto con su piel, enjuague con agua abundante.
- Si agrega demasiado aceite, no arranque el motor. Póngase en contacto lo antes posible con su Distribuidor Autorizado. De lo contrario, puede dañarse el convertidor catalítico.
- Después del llenado, asegúrese de apretar el tapón de la boca de llenado apropiadamente para evitar derrames o riesgo de incendio al encender el motor.
- Debido a que el aceite es una sustancia tóxica, debe almacenarse en el envase original y mantenerse fuera del alcance de niños para evitar un envenenamiento por una ingestión accidental.
- No agregue ningún lubricante al aceite del motor. De lo contrario, el motor podrá dañarse. La garantía no cubre la falla causada por la adición de lubricante.

## **Refrigerante**

### **Función del refrigerante**

El refrigerante tiene las funciones de enfriamiento, anticongelante, anticorrosión y otros efectos.

### **Especificaciones de refrigerante**

El vehículo es llenado del refrigerante en el sistema de refrigeración, el refrigerante se puede utilizar durante todo el año, excepto en climas extremadamente fríos.

#### **NOTA:**

- Especificación del refrigerante: DF-6, -35° C.
- Asegúrese de cambiar el refrigerante del motor en su Distribuidor Autorizado de acuerdo con el período especificado en la Póliza de Garantía.
- Si el refrigerante empieza a decolorarse, reduzca el período de mantenimiento y vaya a su Distribuidor Autorizado para reemplazarlo.

## Luz indicadora de temperatura demasiado alta del refrigerante del motor

Si la temperatura del refrigerante del motor es demasiado alta, la luz indicadora en el módulo de instrumentos  se encenderá en rojo, acompañada de una alerta sonora para advertir al conductor; en este caso, hay que detener el vehículo en un lugar seguro y apagar el motor. Después de enfriar el motor, verifique el nivel de refrigerante.

Si el nivel de refrigerante es normal pero la luz indicadora sigue encendida después de arrancar el motor, no encienda el motor. Póngase en contacto con su Distribuidor Autorizado para realizar mantenimiento.

### Inspección del nivel de refrigerante

Se debe revisar el nivel de refrigerante regularmente. El vehículo debe estacionarse en una superficie nivelada, colocar el freno de estacionamiento y apagar el motor. Cuando se haya enfriado el motor, abra el cofre y revise el nivel de refrigerante.

### ADVERTENCIA

- Tenga cuidado al trabajar en el compartimiento del motor.
- El compartimiento del motor es una zona de alto riesgo, lea y siga cuidadosamente las instrucciones de advertencia antes de que abra el cofre.
- Si observa vapores o derrames de refrigerante en el compartimiento del motor, no lo abra para evitar quemaduras. El cofre debe abrirse hasta que no exista vapor o derrames de refrigerante y el motor se haya enfriado.

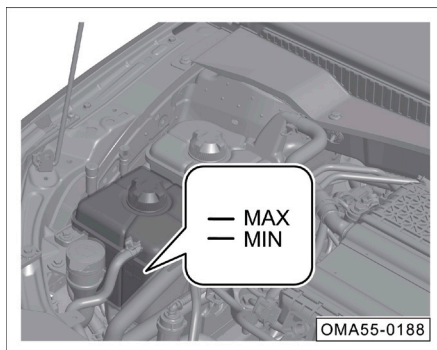

Revise que el nivel de refrigerante en el tanque de expansión de refrigerante del motor está entre la marca superior "MAX" y la marca inferior "MIN".

## Refrigerante del intercooler

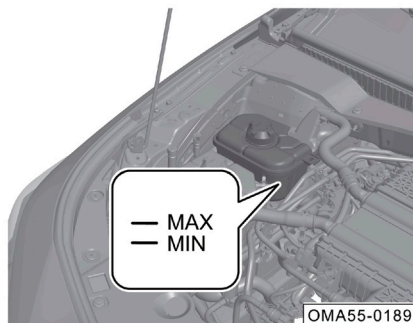

Revise que el nivel de refrigerante en el tanque de expansión de refrigerante del intercooler está entre la marca superior "MAX" y la marca inferior "MIN".

**⚠ PRECAUCIÓN**

Si el nivel de refrigerante está por debajo de las marcas "MIN", se debe agregar refrigerante. Refrigerante insuficiente afectará la capacidad de enfriamiento del vehículo, causando el daño del motor y/o intercooler.

## Adición del refrigerante

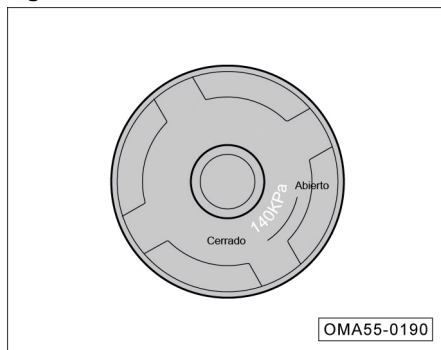

Después de verificar el nivel de refrigerante, si necesita agregarlo, siga los pasos a continuación:

- Envuelva el tapón del tanque de expansión con un paño grueso y desenrosquelo en sentido contrario al de las manecillas del reloj.
- Agregue el refrigerante hasta que alcance un nivel entre la marca superior "MAX" e inferior "MIN".
- Apriete el tapón del tanque de expansión en sentido de las manecillas del reloj.



**⚠ ADVERTENCIA**

- Cuando el motor no se ha enfriado y el sistema de refrigeración está a alta presión, no abra el tapón del tanque de expansión de refrigerante. De lo contrario, puede quemarse con el refrigerante.
- Sólo se debe agregar el refrigerante hasta que el motor e intercooler se enfríe. El nivel de refrigerante después del llenado no puede superar la marca superior "MAX". De lo contrario, cuando se encienda el motor y el sistema de enfriamiento se encuentre bajo alta presión, el refrigerante se desbordará.
- Solo se permite agregar refrigerante nuevo.
- El refrigerante debe almacenarse en el contenedor original y mantenerse fuera del alcance de niños para evitar un envenenamiento por una ingestión accidental.

**⚠ PRECAUCIÓN**

- Se prohíbe mezclar anticongelante no aprobado por el fabricante con el existente en el vehículo.
- Si se ha usado otro refrigerante o se ha agregado agua en caso de emergencia. Debe acudir a su Distribuidor Autorizado para limpiar el sistema de enfriamiento y reemplazar el refrigerante por otro nuevo.
- Si se consume demasiado anticongelante, o este se consume muy rápido, puede existir una fuga en el sistema. En este caso, acuda a su Distribuidor Autorizado.
- El refrigerante debe almacenarse en el contenedor original. No permita que los niños lo toquen para evitar envenenamientos.

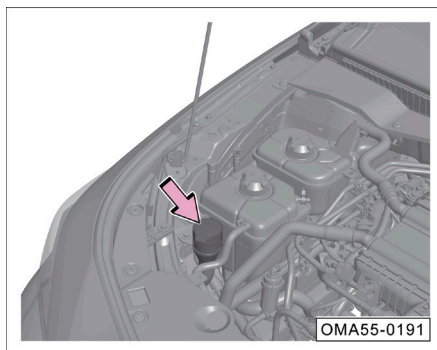
**Líquido del lavaparabrisas y hoja de limpiaparabrisas****Llenado de líquido lavaparabrisas**

Si el nivel de líquido de lavado en el depósito es demasiado bajo, debe agregar a la brevedad.

**⚠ ADVERTENCIA**

- Tenga cuidado al trabajar en el compartimiento del motor. Asegúrese de leer y seguir cuidadosamente las instrucciones de advertencia de seguridad antes de comenzar a trabajar.
- No use refrigerante ni ningún otro aditivo como líquido lavaparabrisas. De lo contrario, se dejarán manchas de aceite en el parabrisas al limpiarlo, lo que afectará la visibilidad y puede provocar accidentes fácilmente.
- Se prohíbe utilizar líquido lavaparabrisas con un contenido de etanol superior al 10%. En un entorno de altas temperaturas, este tipo de líquidos lavaparabrisas corroe el material de los faros y puede provocar grietas en las mismas. Se recomienda utilizar un líquido lavaparabrisas con solución base metanol.

**⚠ PRECAUCIÓN**

No mezcle el líquido lavaparabrisas con otros líquidos de limpieza. De lo contrario, el líquido puede degradarse y bloquear el pulverizador del parabrisas.

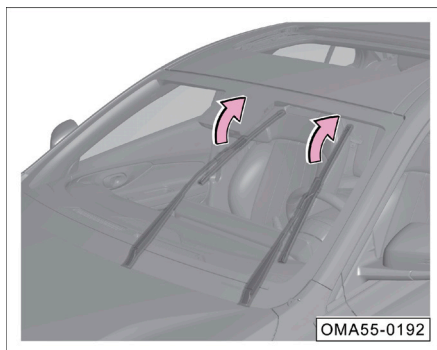
**Reemplazo de hojas del limpiaparabrisas delantero**

- Coloque el interruptor de ignición en la posición "Encendido" (ON), luego cambie a la posición "OFF".
- Coloque el interruptor del limpiaparabrisas a la posición "MIST" dentro de 10 segundos siguientes, y el brazo del limpiaparabrisas se detendrá a medio ciclo de operación.

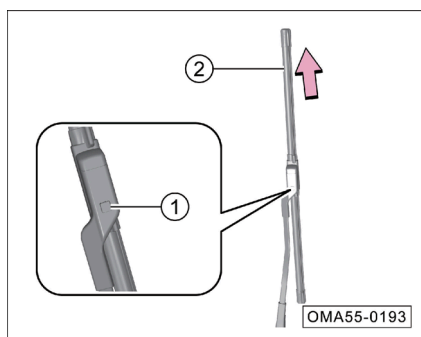

- Levante el brazo del limpiaparabrisas, presione el botón de bloqueo ①, y deslice la hoja del limpiaparabrisas ② hacia arriba, en la dirección de la flecha, para desmontarla.
- Instale la nueva hoja en el brazo del limpiaparabrisas realizando el procedimiento en sentido inverso. La hoja del limpiaparabrisas se encuentra instalada al escuchar un “clic”.
- Baje el brazo del limpiaparabrisas suavemente al parabrisas.
- Cuando cambie el interruptor de ignición a la posición “Encendido” (ON), el brazo del limpiaparabrisas regresará automáticamente.

Si necesita reemplazar los limpiaparabrisas, se recomienda acudir a su Distribuidor Autorizado.

### ⚠ ADVERTENCIA

- Al levantar el brazo del limpiaparabrisas, por favor sujételo del brazo rígido y no de la hoja suave del limpiaparabrisas.
- Se deben usar hoja nueva de la misma longitud y tamaño a las originales.
- Tenga cuidado al bajar el brazo del limpiaparabrisas para evitar que caiga de golpe y dañe el parabrisas.
- El estado de la hoja del limpiaparabrisas se debe revisar regularmente y reemplazarse según sea necesario. Las hojas dañadas del limpiaparabrisas deben reemplazarse a tiempo.
- Una hoja del limpiaparabrisas excesivamente desgastada o sucia pueden arañar fácilmente el vidrio del parabrisas y afectar la visibilidad al utilizarla, reduciendo la seguridad en la conducción.

## Líquido de freno

### Función del líquido de freno

El líquido de frenos se usa para transmitir potencia en el sistema de freno hidráulico del vehículo.

El líquido de frenos es absorbente, permitiendo absorber continuamente la humedad del aire circundante durante el uso. Si el líquido de freno per-

maneje en el sistema durante un tiempo prolongado, con una absorción excesiva de humedad, se generará resistencia de aire en la tubería del sistema durante el frenado, lo que reducirá el efecto de frenado, afectando la seguridad de conducción e incluso provocando una falla total del sistema de frenos, resultando en accidentes. Por eso, se debe verificar el nivel de líquido de frenos y reemplazarlo en el ciclo especificado en su Póliza de Garantía. Por favor, acuda a su Distribuidor Autorizado para su reemplazo.

**NOTA:** Especificación del líquido de freno: DOT4.

## **⚠ ADVERTENCIA**

- El uso de líquido de frenos desgastado o no adecuado al vehículo reducirá en gran medida el efecto de frenado e incluso hará que el sistema de frenos falle por completo. El fabricante no asume responsabilidad alguna (incluida la garantía del vehículo) por la falla y el daño del vehículo causado por esta operación.
- Es obligatorio utilizar el líquido de frenos que cumpla con las normas establecidos y que sea completamente nuevo.
- El contenedor de líquido de freno está marcado con la especificación del mismo. En cualquier caso, se debe utilizar el líquido de freno con la especificación correcta.

### **Luz indicadora del sistema de frenado**

Durante la conducción, si la luz indicadora  se enciende en rojo y en el tablero se muestra el mensaje "Agregue líquido de freno", asegúrese de detener el vehículo en un lugar seguro inmediatamente y revisar si el nivel del líquido de frenos se encuentre en un nivel apropiado.

### **Inspección del nivel del líquido de frenos**

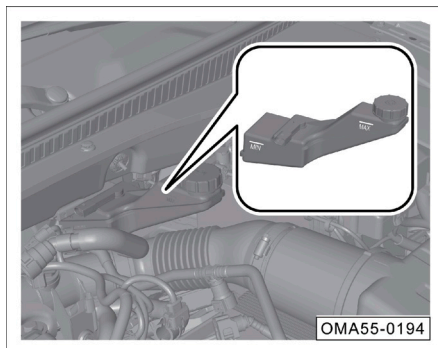

Con el motor frío, verifique que el nivel del líquido de freno esté la marca superior "MAX" y la marca inferior "MIN"

Durante el uso del vehículo, el nivel del líquido de frenos se baja ligeramente debido al desgaste y al ajuste automático de las pastillas de freno.

Sin embargo, si el nivel del líquido de frenos cae significativamente durante un corto período o cae por debajo de la marca inferior "MIN", puede existir una fuga en el sistema de frenos.

## NOTA:

- Después de comprobar el nivel del líquido de frenos, si el nivel está por debajo de la marca inferior "MIN", se debe agregar el líquido de frenos.
- Después de agregar el líquido de frenos, si la luz de advertencia del sistema de frenos no se apaga o vuelve a encenderse durante la conducción, puede existir una fuga en el sistema de frenos, lo que provocará que el nivel del líquido de frenos caiga demasiado rápido o que haya alguna falla en el sistema de frenos. En este caso, no continúe conduciendo y póngase en contacto con su Distribuidor Autorizado para la reparación.

## Agregar líquido de frenos

Para garantizar el funcionamiento correcto del sistema de frenos, se debe agregar el líquido de frenos que cumple con las especificaciones:

- Abra el tapón del depósito de líquido de frenos en sentido contrario a de las manecillas del reloj.
- Agregue el líquido de frenos nuevo hasta que su nivel alcance la marca superior "MAX" y deje de agregarlo.
- Atornille bien la cubierta del depósito de líquido de frenos en sentido de las manecillas del reloj.

### ADVERTENCIA



- El líquido de freno es una sustancia tóxica, que debe mantenerse en el recipiente sellado original y colocarse en un lugar seguro. No permita que los niños tengan contacto con él y cause envenenamientos.
- El líquido de frenos de desecho debe almacenarse de acuerdo con las normas de protección ambiental.

### PRECAUCIÓN

- El líquido de freno tiene efecto corrosivo en la pintura de la carrocería del vehículo. El líquido de freno salpicado en la superficie de la pintura debe limpiarse de inmediato.
- El uso de líquido de frenos que no sea adecuado al vehículo reducirá en gran medida el efecto de frenado debido a incompatibilidades e incluso hará que el sistema de frenos falle.

## Batería

### Símbolos de advertencia e instrucciones para la operación de la batería

	¡Utilice protección ocular durante esta operación!
	El electrolito de la batería es altamente corrosivo. ¡Utilice protección ocular y guantes durante la operación!
	¡Se prohíben flamas, chispas, lámparas descubiertas y fumar en el área de trabajo!

	<p>¡Se genera una mezcla de gases altamente explosiva cuando se carga la batería!</p>
	<p>¡Mantenga alejado a los niños de la batería del vehículo y su electrolito!</p>

En caso de no estar familiarizado con el proceso o no cuenta con las herramientas y protecciones necesarias, nunca realice operación alguna en el sistema eléctrico del vehículo, contacte a su Distribuidor Autorizado.

## Luz de advertencia del sistema de carga

Esta luz de advertencia se usa para indicar la falla del alternador.

Cuando el interruptor de ignición se encuentra en la posición “Encendido” (ON) y no se enciende el motor no se activa, la luz de advertencia  se enciende, ésta debe apagarse después de arrancar el motor.

Cuando el vehículo está en marcha, si la luz de advertencia está encendida, indica que el generador ya no carga la batería, es necesario ir a su distribuidor autorizado más cercano para su reparación.

## Inspección de batería

Se debe verificar la batería en el ciclo de mantenimiento especificado en la Póliza de Garantía.

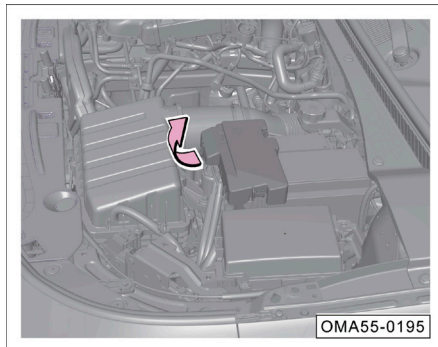

- Retire la cubierta del polo positivo de la batería.
- Verifique la conexión entre el conector de la batería y el cable. Si hay corrosión o está suelta; compruebe el aspecto de la batería, si hay grietas, hinchazón, etc. Si este es el caso, debe ir tan pronto como sea posible a su distribuidor autorizado para sus reparaciones.
- Si el vehículo está estacionado por mucho tiempo, verifique el estado de la batería frecuentemente.

### NOTA:

- Si la batería está baja o está dañada, puede causar dificultades para arrancar el vehículo. Debe comunicarse con su Distribuidor Autorizado para cargar la batería o reemplazarla.
- Si es necesario reemplazar la batería, vaya a su distribuidor autorizado para el reemplazo; si se usa el tipo incorrecto de batería, es posible que

el vehículo deje de funcionar o cause falla en el sistema eléctrico debido a la incompatibilidad.

### Instrucciones de uso de la batería

La batería se descargará rápidamente cuando se utilicen dispositivos eléctricos del vehículo después de apagar el motor:

1. No use el equipo eléctrico en el vehículo por un largo tiempo después de apagar el motor.
2. Al salir del vehículo, asegúrese de que la puerta esté cerrada y todos los dispositivos alimentados (como las luces) estén apagados.

### ⚠ PRECAUCIÓN

- Si el motor no se puede arrancar debido a la falta de potencia de la batería, intente realizar el arranque de emergencia. Si después de esto posible arrancar el motor, póngase en contacto con su Distribuidor Autorizado para realizar mantenimiento.
- Para evitar daños en el sistema eléctrico del vehículo, nunca conecte equipo de generación de energía como paneles solares o cargadores de batería del vehículo, a la toma de corriente de 12V.
- La batería contiene sustancias tóxicas, como ácido sulfúrico y plomo, por lo que debe manejarse adecuadamente y no debe tratarse como un desecho doméstico común.

## FILTRO DE AIRE ACONDICIONADO

### Inspección y limpieza del filtro del aire acondicionado

Verifique o limpie el filtro del aire acondicionado regularmente como se especifica en la Póliza de Garantía. Si el vehículo está funcionando en un ambiente polvoriento y el filtro de aire acondicionado está sucio, se recomienda reemplazar el filtro de aire acondicionado lo antes posible.

**NOTA:** Si no puede desmontar el filtro del aire acondicionado por sí mismo, por favor vaya a su distribuidor autorizado para el desmontaje por personal capacitado.

### Retiro e instalación del filtro de aire acondicionado

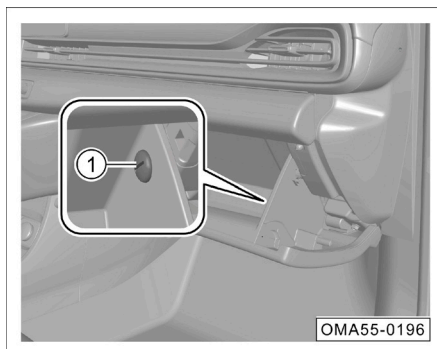

1. Abra la guantera.
2. Desatornille el fijador ① en sentido contrario a las manecillas del reloj utilizando un desarmador de punta plana.

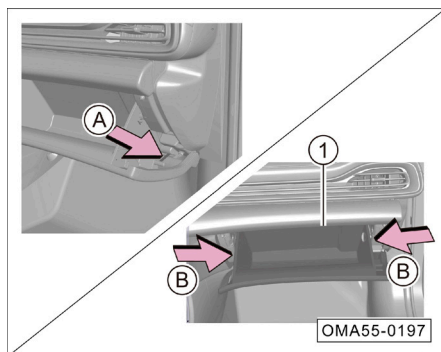

3. Desconecte el retenedor de la guantera tirando en la dirección de la flecha A.
4. Presione las paredes de la guantera en la dirección de la flecha B y tire para desconectar la guantera ① del ensamble del tablero de instrumentos.
5. Retire la guantera

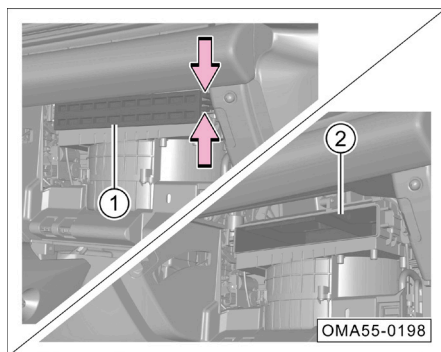

6. Presione el retenedor de la cubierta del filtro en la dirección señalada por las flechas y retire la cubierta el filtro de aire ①.
7. Retire el filtro de aire acondicionado ② y límpielo/sustitúyalo.
8. Inserte el filtro de aire acondicionado y siga los pasos en orden inverso.

## PRECAUCIÓN

- El filtro de aire acondicionado tiene una capa de fibras en la parte posterior y no se puede limpiar con una pistola de aire. Reemplace el filtro del aire acondicionado si esta capa está sucia.



## ⚠ PRECAUCIÓN

- Debido a que el filtro de aire acondicionado no se puede lavar con agua por estar hecho de materiales especiales. De lo contrario, el polvo se acumulará en el filtro del aire acondicionado, lo que reducirá el volumen de aire o incluso obstruirá el sistema.

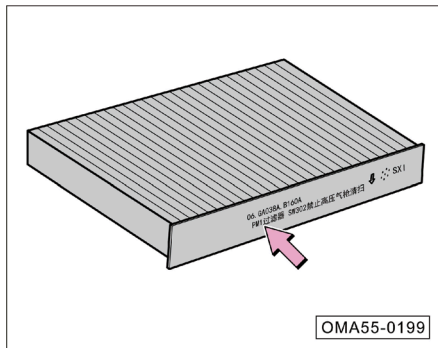

Cuando instale el filtro del aire acondicionado, instálelo de acuerdo a la marca con la flecha dirigida hacia abajo.

## REEMPLAZO DE LAS BOMBILLAS

### Instrucciones del reemplazo de las bombillas

Cuando reemplace las bombillas, tenga cuidado de no tocar el cristal de la bombilla con los dedos. De lo contrario, el calor de la bombilla puede evaporar las huellas dactilares y condensarse en el reflector de la bombilla, reduciendo el brillo de los faros.

Después de reemplazar la bombilla, es necesario verificar el estado de funcionamiento de la luz e ir a un Distribuidor Autorizado para verificar el estado del haz de la luz.

### NOTA:

- Las luces del vehículo incluyen luces halógenas o LED. Si se daña una bombilla LED, acuda a un Distribuidor Autorizado para reemplazarla.
- El método para desensamblar luces en del lado izquierdo y derecho es básicamente el mismo. Aquí, se describe solo montaje y desmontaje de bombillas/luces halógenas de un sólo costado.

## ⚠ ADVERTENCIA

Si no está familiarizado con los procedimientos operativos, las prácticas de seguridad y el uso de la herramienta, no reemplace los focos.

- Apague todas las luces del vehículo antes de volver a colocar el foco y espere hasta que éste se enfríe antes de reemplazarlo.

**⚠ ADVERTENCIA**

- Preste atención a las partes con filo en la carcasa de la luz de combinación en el compartimiento del motor del vehículo. Tenga cuidado para que no se arañarse las manos al reemplazar el foco.

**⚠ PRECAUCIÓN**

Es obligatorio reemplazar el foco dañado por uno nuevo con la misma especificación al original.

**Procedimiento de reemplazo de la bombilla**

Si se detecta que cualquier luz se encuentran dañada, debe reemplazarse lo antes posible. Antes de cualquier reemplazo, realice lo siguiente:

1. Apague todas las luces.
2. Cambie el interruptor de ignición a la posición "Apagado" (OFF).
3. Verifique si el fusible correspondiente está fundido. Si el fusible se encuentra en buenas condiciones, realice una inspección de la bombilla y reemplazo correspondiente.

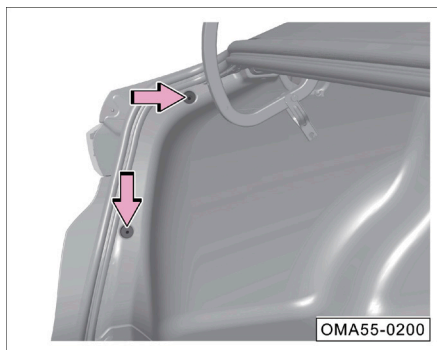
**Reemplazo de la luz de combinación trasera (tipo A)**

1. Apague el vehículo por completo.
2. Abra la cajuela.
3. Desmonte los fijadores cuidadosamente y levante la alfombra interior de la cajuela.

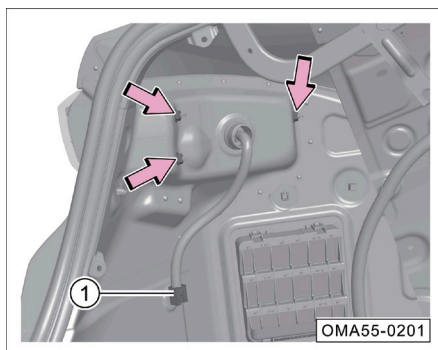

4. Desconecte el conector ① de la luz de combinación trasera A.
5. Desatornille los fijadores señalados por las flechas de la luz de combinación trasera A.

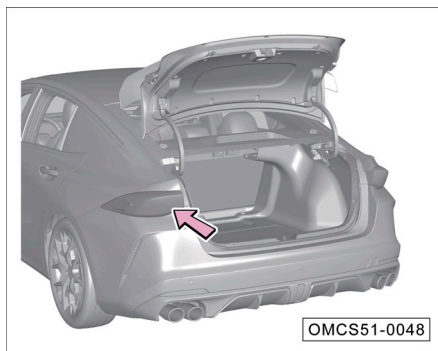

6. Retire la luz de combinación trasera A tirando hacia atrás.
7. Instale la luz de combinación trasera A siguiendo el orden inverso.

### Reemplazo de la luz direccional trasera

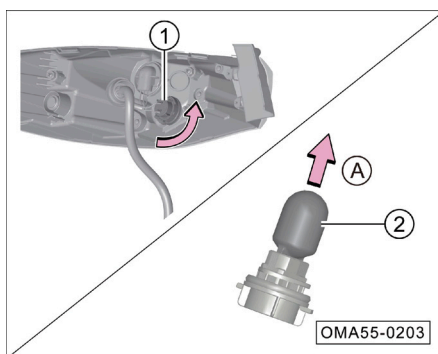

1. Retire la luz de combinación trasera A. Consulte el procedimiento anterior.

2. Desatornille la bombilla de la luz direccional trasera y portafocos ① girando en el sentido contrario a las manecillas del reloj.
3. Retire la bombilla de la luz direccional trasera ② en la dirección de la flecha A.
4. Reemplace la luz original con una nueva direccional y reinstale en el orden inverso.

## Reemplazo de la luz de reversa

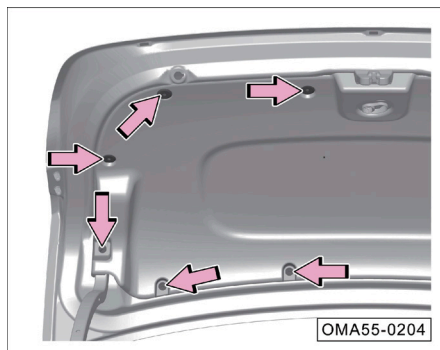

1. Apague por completo el vehículo.
2. Abra la cajuela.
3. Retire los retenedores plásticos señalados por las flechas y levante el alfombrado de la cajuela.

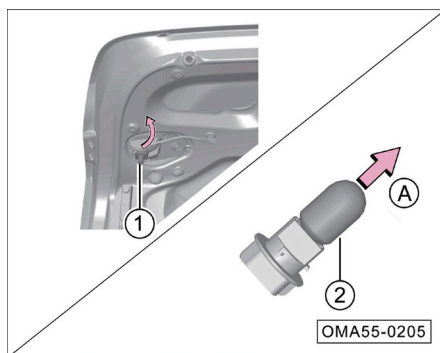

1. Gire en el sentido contrario a las manecillas del reloj para retirar el porta-foco de la luz de reversa y bombilla ①.
2. Tire de la bombilla de la luz de reversa ② del porta-foco.
3. Reemplace la bombilla con otra nueva y reinstale siguiendo el orden inverso.

## RUEDAS

**▲ ADVERTENCIA**

Es poco probable que la adherencia en carretera de las llantas nuevas dentro de los primeros 500 km sea óptima. Por lo tanto, los vehículos deben conducirse a una velocidad moderada para evitar accidentes.

- La adherencia inadecuada de las llantas que aún no han sido asentadas correctamente o se encuentran excesivamente desgastadas afecta directamente el efecto de frenado.
- Si se encuentra una vibración o desviación anormal del vehículo mientras conduce, detenga el vehículo inmediatamente y verifique si la llanta está dañada.
- Si se descubre que el neumático está desgastado de manera irregular, debe verificarse tan pronto como sea posible en su Distribuidor Autorizado.

Cuando el vehículo está en movimiento, si ocurre un estallido o fuga de una llanta, puede causar fácilmente accidentes de tráfico graves.

- No use llantas y ruedas dañadas, ni use llantas desgastadas a las marcas de desgaste de la banda de rodadura. De lo contrario, los accidentes pueden ser fácilmente causados porque tales llantas pueden perforarse durante la conducción, causando accidentes de tráfico y causando lesiones personales. Reemplace las llantas y ruedas a la brevedad.
- La presión de los neumáticos debe cumplir con las normas, de lo contrario, puede causar accidentes. Si la presión de las llantas es insuficiente, la conducción continua a alta velocidad del vehículo hará que la llanta se flexione, y la llanta puede recalentarse fácilmente. Como resultado, la llanta puede romperse o explotar.
- No exponga las llantas a químicos, aceite, grasa, combustible y líquido de freno.
- Nunca utilice ruedas y llantas antiguas y/o de origen desconocido. Aunque dichas ruedas y llantas no tengan daños visibles, pueden estarlo. El uso puede provocar la pérdida de control del vehículo y provocar accidentes de tránsito.
- No se recomienda usar los neumáticos reciclados. En tales neumáticos restaurados, la superficie puede deformarse con el paso del tiempo, y su durabilidad puede ser limitada, afectando la seguridad en la conducción.

**Medidas de prevención de fallas de rueda**

- Al conducir sobre un bordillo u obstáculo similar, el vehículo debe moverse lo más lentamente posible a lo largo de la dirección vertical de obstáculos.
- Mantenga los neumáticos alejados de grasa, aceite y combustible.
- Verifique regularmente el estado de los neumáticos (por ejemplo, cortes, desgaste, desprendimiento, deformación o protuberancias).
- Elimine regularmente los restos incrustados en los surcos del dibujo del neumático.

### Instrucciones de almacenamiento de llantas

- Antes de quitar el neumático, marque la dirección de rotación. Reinstale el neumático de acuerdo a la dirección de rotación para asegurarse de la dirección de rotación y balance dinámico de la rueda permanezcan sin cambios.
- Las ruedas o los neumáticos desmontados deben almacenarse en un lugar fresco y seco, y preferiblemente en la oscuridad.
- Los neumáticos montados en la llanta NO deben almacenarse en posición vertical.

### Llantas y ruedas nuevas

- Se debe tener cuidado al seleccionar los neumáticos y las ruedas nuevas para asegurar que los neumáticos nuevos sean del mismo tamaño, rango de carga, velocidad nominal y tipo de estructura que los originales.
- Reemplace al menos dos neumáticos en el mismo eje al mismo tiempo, en vez de sólo uno.
- No mezcle neumáticos de diferentes tamaños o tipos. Tampoco mezcle neumáticos de verano, de estaciones del año y de invierno.
- Cada vez después de que se hayan instalado las ruedas, revise que el apriete del tornillo de rueda ( $125 \pm 10 \text{ N}\cdot\text{m}$ ) sea al apropiado.

### Llanta de repuesto de menor tamaño (temporal/emergencia)

Los neumáticos de repuesto y los neumáticos estándar son diferentes en estructura, dibujo, grado de velocidad, índice de carga, etc., y no se pueden usar en su lugar.

Después de usar los neumáticos de repuesto en caso de emergencia, es necesario conducir de manera segura su Distribuidor Autorizado lo antes posible para reemplazar los neumáticos, con el fin de evitar los riesgos de seguridad al conducir causados por el uso prolongado de los neumáticos de repuesto.

#### **⚠ ADVERTENCIA**

- El neumático de repuesto sirve solamente para el uso temporal en emergencia, y la velocidad de conducción máxima no puede superar los 80 km/h.
- El límite de almacenamiento y uso de los neumáticos de repuesto es 6 años y se prohíbe usarlos fuera de este período.

### Llantas de verano

El verano es lluvioso. Por lo que la profundidad del dibujo/banda de rodadura del neumático afecta directamente la seguridad de conducción del vehículo durante los días lluviosos. En verano existe alto riesgo de deslizamiento o acuaplaneo, cuando la profundidad del dibujo/banda de rodadura es inferior a 3 mm.

## Llantas de invierno



Los neumáticos de invierno tienen un buen rendimiento de agarre cuando el camino está cubierto de nieve y hielo. El diseño especial de la banda de rodadura permite que los neumáticos sufran un menor efecto del ambiente de temperatura baja y tengan buena capacidad de freno, lo cual garantiza la seguridad del vehículo en la conducción.

- Use los neumáticos de invierno en las 4 ruedas.
- Se recomienda usar los neumáticos de invierno al conducir en los días con nieve y hielo en invierno o cuando la temperatura esté por debajo de los 7°C.
- Sólo se permite utilizar los neumáticos radiales de invierno que sean idénticos en el tamaño, rango de carga y velocidad nominal a los neumáticos originales.
- Tenga en cuenta que las bandas de rodadura de invierno deben tener una profundidad del dibujo/banda de rodadura suficiente (la profundidad de la banda de rodadura no debe ser inferior a 4 mm, de lo contrario, su aplicabilidad en invierno será limitada).
- Después de instalar los neumáticos, verifique la presión de inflado de los neumáticos.

### ADVERTENCIA

- Las llantas de invierno y verano se diseñan en función de las condiciones de conducción típicas de la temporada correspondientes. Se recomiendan el uso de las llantas de invierno para el invierno. A bajas temperaturas, las llantas de verano tienen menos capacidad de adaptación y pierden su capacidad de adherencia y frenado.
- En caso de frío intenso, si se usan llantas de verano, pueden aparecer grietas en las llantas, lo que dañará por completo las llantas, y provocará un ruido excesivo y la pérdida de balance.
- Después de usar los neumáticos de invierno, puede haber una disminución en la tracción en carreteras secas, un aumento en el ruido de la carretera y una menor vida útil de la banda de rodadura. Después de usar los neumáticos de invierno, preste atención a los cambios en el manejo y frenado del vehículo.
- Tenga en cuenta que la velocidad máxima aplicable a los neumáticos de invierno es relativamente baja. No exceda a la velocidad máxima permisible del neumático.
- Tenga en cuenta que cuando la temperatura aumenta por encima de 7°C, debe reemplazarlos por los neumáticos de verano para garantizar la seguridad y el rendimiento del vehículo durante la conducción.
- Cuando se usa los neumáticos de invierno en la conducción, si se instalan neumáticos de repuesto, se producirá características de giro inestables debido a la diferencia entre los neumáticos, lo cual debilitará la estabilidad de conducción, por eso, es necesario ajustar la manera de conducir y tener mucho cuidado.

## Inspección de la presión de los neumáticos.

		
215/60R16 95H	230	230
225/50R17 94V	220	220
225/45R18 95V XL	220	220
T125/90R16 98M	420	420

OMA55-0206

La etiqueta de presión de llanta del vehículo se muestra en el poste "B" del lado del conductor.

- Verifique que el valor de presión de llantas sea el apropiado para el vehículo, indicado en la etiqueta (la presión de aire indicada se aplica a llantas de verano e invierno).
- Retire la cubierta protectora de la válvula (Si no cuenta con tapón en la válvula, debe ser reemplazada inmediatamente).
- Es necesario verificar la presión de aire de las llantas con un medidor de presión de llanta de alta calidad. No es posible determinar si la presión de los neumáticos es la adecuada sólo con una inspección visual.
- Instale el medidor de presión de llanta en la válvula.
- Los neumáticos deben estar fríos al revisar la presión de los mismos. Cuando la temperatura sube, la presión es ligeramente superior a la presión real, y no es necesario reducir la presión de las llantas.
- Equilibre el peso de los ocupantes y el equipaje en el vehículo, evite pendientes o inclinaciones al momento de la medición, y ajuste la presión de las llantas en función de la carga del vehículo.
- Revise la presión de llanta de refacción al mismo tiempo.
- Coloque y apriete la cubierta protectora de la válvula de la llanta.

### NOTA:

- La presión actual de la llanta puede verificarse en la información mostrada en la pantalla del módulo de instrumentos.
- Asegúrese de volver a colocar el tapón de válvula de la llanta. El tapón de la válvula puede prevenir el ingreso de polvo y humedad a la llanta.

### ADVERTENCIA

- Una presión anormal de los neumáticos puede provocar pinchazos, causando accidentes de tránsito, lesiones e incluso la muerte.
- Revise la presión de las llantas al menos una vez al mes y antes de conducir por largas distancias. La presión de las llantas debe cumplir los requisitos especificados para evitar accidentes.



## ⚠ ADVERTENCIA

- Una presión insuficiente de las llantas empeorará la flexión de éstas, las llantas pueden sobrecalentarse fácilmente, lo que puede provocar rupturas o la explosión de la llanta.
- Una presión de llantas anormal, demasiado baja o demasiado alta, provocará un desgaste prematuro de las llantas y reducirá la estabilidad de manejo del vehículo.

### Vida útil de la llanta

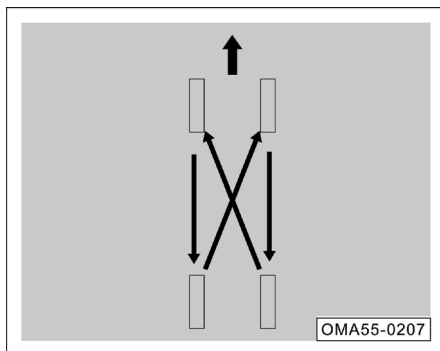

La vida útil de las llantas depende de su presión, el estilo de conducción y las condiciones de montaje de las mismas.

Si el desgaste de los neumáticos delanteros es más severo que el de las ruedas traseras y cada que se indique en su Póliza de Garantía, se recomienda rotar las ruedas delanteras y traseras como se muestra en la figura para que la vida útil de todas los neumáticos sea aproximadamente la misma.

### Marca de desgaste de la llanta

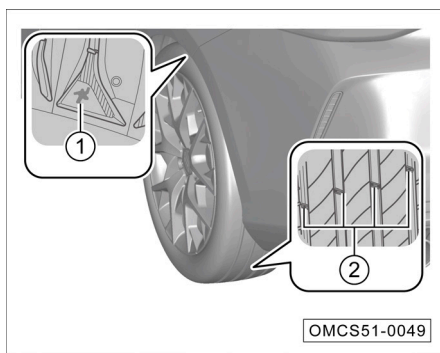

La marca ① es utilizada para indicar la condición de desgaste del dibujo exterior. Si el círculo exterior del neumático se desgasta a lo mostrado, el neumático ya no se puede usar de manera segura y debe reemplazarse de inmediato.

La altura de las marcas indicadoras de desgaste ② es de 1.6 mm. Si el dibujo/banda de rodadura se desgasta hasta la altura de las marcas indicadoras de desgaste, este neumático ya no se puede usar de manera segura y debe reemplazarse de inmediato.

### **Balanceo de la rueda**

Las ruedas nuevas están balanceadas. Debido a diversas razones, las ruedas pueden desbalancearse durante la operación, lo que puede manifestarse por la vibración del mecanismo de dirección.

Debido al desbalanceo de las ruedas, se provocará un desgaste excesivo en el sistema de dirección, mecanismos de suspensión de las ruedas y llantas, las ruedas deberían volver a balancearse.

Además, cada rueda debe volver a balancearse después de instalar llantas nuevas o después de repararlas.

### **Desalineación de la rueda**

La desalineación de la rueda causará un desgaste desigual del neumático, lo que afectará la seguridad de la conducción. Si el neumático se encuentra desigualmente desgastado, debe verificarse tan pronto como sea posible en su distribuidor autorizado.

## **CADENAS DE NIEVE**

En invierno o al conducir en entornos difíciles, como caminos con nieve o hielo, puede aumentar el desgaste de las llantas o causar otros problemas durante la conducción. Para reducir las fallas de invierno, se deben observar los siguientes puntos:

- Cuando conduzca un vehículo con nieve profunda, es necesario instalar una cadena de nieve en el neumático. Si se instala una cadena de nieve, se debe seleccionar el tamaño y tipo equivalente que cumple con las especificaciones de la llanta en el vehículo. De lo contrario, puede afectar negativamente el rendimiento y la seguridad del vehículo. Además, la conducción a plena carga, el exceso de velocidad, la aceleración de emergencia, el frenado de emergencia, el giro de emergencia y otras operaciones son potencialmente muy peligrosos.
- Aproveche al máximo la función de freno del motor al desacelerar. El frenado de emergencia en caminos cubiertos de nieve puede hacer que el vehículo gire. Mantenga una distancia de seguridad adecuada con el vehículo al frente, y pise ligeramente el pedal del freno. Preste atención al hecho de que la cadena instalada en el neumático puede proporcionar una cierta fricción, pero no puede evitar que se produzca un deslizamiento lateral.

**NOTA:** Los países, estados y regiones tienen diferentes leyes y regulaciones para las cadenas de las llantas. Antes de instalar las cadenas, consulte las leyes y normativas de su localidad. No instale cadenas para la nieve sin saber las regulaciones en varios países y regiones que pueden restringir su uso.

**⚠ ADVERTENCIA**

- Instale cadenas de nieve en todos los neumáticos para asegurar una conducción equilibrada en todas las condiciones climáticas. Se debe recordar que una vez instaladas las cadenas de nieve, la potencia del vehículo puede ser insuficiente. Incluso si las condiciones de la carretera son buenas, conduzca con cuidado. No exceda el límite de velocidad prescrito para las cadenas de llantas al conducir, y no exceda los 50 km/h, lo que sea más bajo.
- Si instala cadenas de nieve en llantas, asegúrese de que el tamaño y el tipo de cadenas de nieve coinciden con los neumáticos estándares del vehículo, de lo contrario, tendrá un efecto negativo en la seguridad y maniobrabilidad del vehículo.
- Las cadenas para la nieve de los neumáticos deben instalarse en pares en las ruedas delanteras. No las instale en las ruedas traseras.
- No instale las cadenas para la nieve en los neumáticos de repuesto de emergencia. Si en las ruedas delanteras se ha instalado el neumático de repuesto y es necesario instalar las cadenas para la nieve, haga el favor de intercambiar la posición del neumático de repuesto con la rueda trasera.
- No use cadenas para la nieve en el suelo seco. Después de conducir a caminos sin nieve, remueva las cadenas.
- Cuando se hayan instalado las cadenas para la nieve lo más cerca posible de los neumáticos delanteros y haya conducido por 0.5~1.0 km, vuelva a apretar las cadenas.

## ESPECIFICACIONES

### *CONTENIDO*

■	NÚMERO DE IDENTIFICACIÓN VEHICULAR (VIN).....	304
■	DIMENSIONES GENERALES.....	306
■	DATOS DEL VEHÍCULO .....	307
■	DATOS DE LA TRANSMISIÓN, CHASIS Y LUCES .....	308

## NÚMERO DE IDENTIFICACIÓN VEHICULAR (VIN)

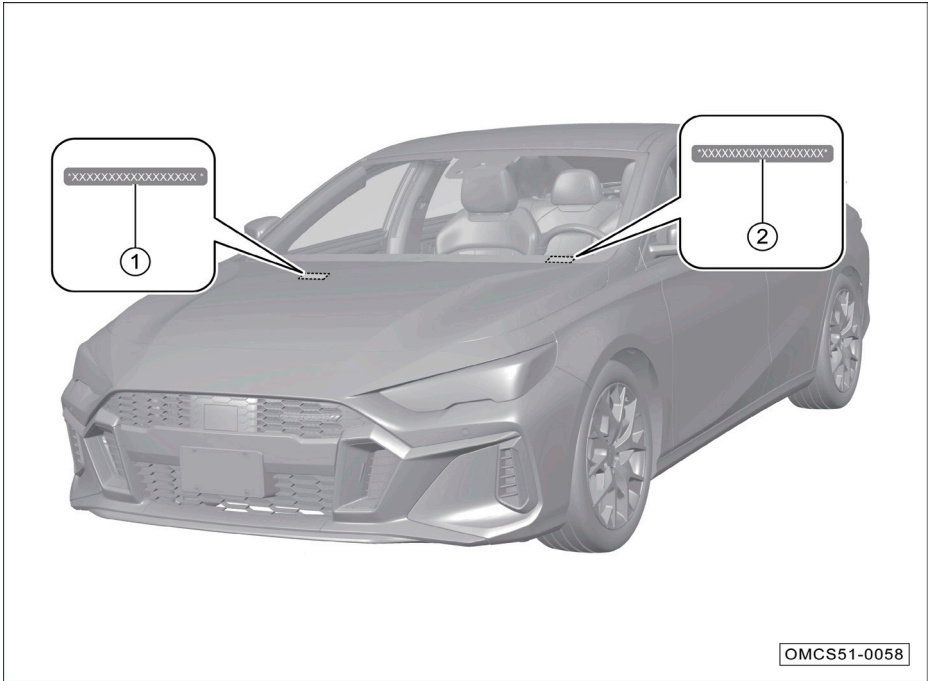

La ubicación del número de identificación vehicular (código VIN) se muestra en la figura:

1. Número de identificación vehicular (código VIN): Ubicado en la pared divisoria del compartimiento del motor.
2. Número de identificación vehicular (código VIN): Ubicado en el lado izquierdo del tablero de instrumentos.

**NOTA:** No se listan todas las posiciones y cantidad del números de identificación vehicular (VIN) por completo. Consulte el vehículo presencialmente.

### Interfaz de diagnóstico OBD

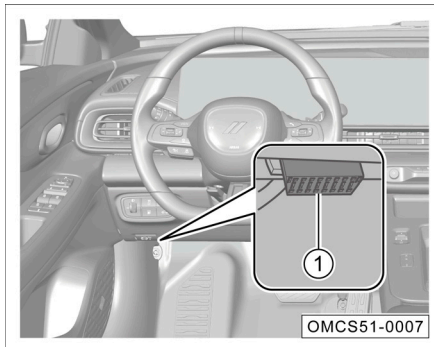

La interfaz OBD ① para leer el código VIN electrónico se encuentra en la parte inferior izquierda del tablero. Los datos tales como el código VIN electrónico y la información del estado del vehículo se pueden leer con un instrumento de diagnóstico específico.

**NOTA:** Para comprar un instrumento de diagnóstico, consulte y cómprelo en su distribuidor autorizado.

## Placa vehicular (si así está equipado)

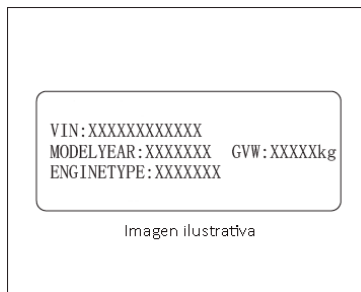

La placa de identificación del vehículo contiene información del vehículo.

**NOTA:** Imagen Ilustrativa

## Número del motor (si así está equipado)

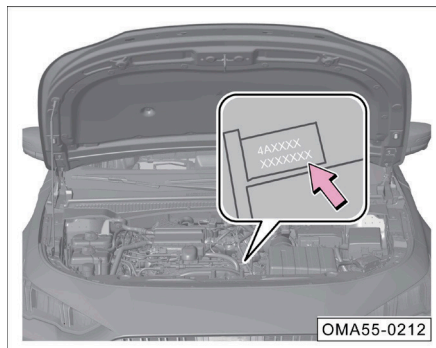

El número de serie del motor se encuentra indicado en la flecha en el bloque del motor (encima del alternador).

## DIMENSIONES GENERALES

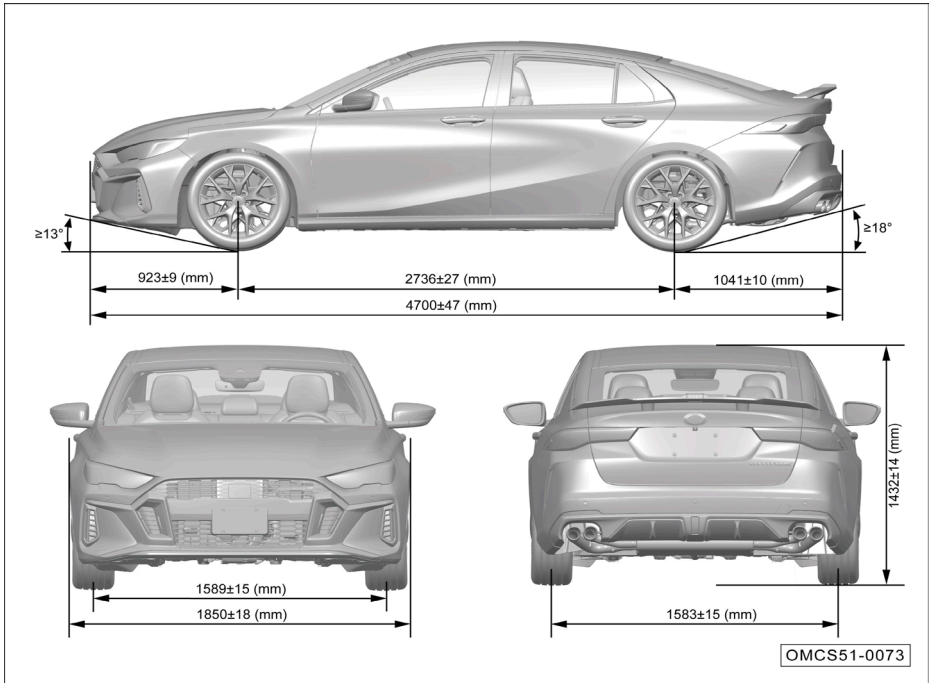

OMCS51-0073

Artículo		Datos	
		Valor	Unidad
Longitud total		4700±47	mm
Ancho total		1850±18	mm
Altura total		1432±14	mm
Distancia entre ejes		2736±27	mm
Distancia entre ruedas	Rueda delantera	1589±15	mm
	Rueda trasera	1583±16	
Suspensión delantera		923±9	mm
Suspensión trasera		1041±10	mm
Distancia mínima al suelo (Carga completa)		≥112	mm
Ángulo de ataque (carga completa)		≥13	°
Ángulo de salida (carga completa)		≥18	°

**NOTA:** Los espejos retrovisores exteriores (uno a la izquierda y otro a la derecha) ubicados en la unión del extremo inferior de pilar A y la puerta frontal y la antena ubicada sobre la parte posterior del techo no están incluidos en la dimensión del ancho exterior.

## DATOS DEL VEHÍCULO

### Masa

Modelo	Peso en vacío del vehículo (kg)			Peso bruto del vehículo (kg)		
	Peso en vacío (kg)	Carga del eje delantero	Carga del eje trasero	Peso bruto total	Carga del eje delantero	Carga del eje trasero
GAC7153BCW6A	1522±40	831±24	514±18	1790	957	833
	1400±42	905±25	545±16			
		845±25	555±16			

### Datos generales

Artículo	Datos	Unidad
Cantidad de ocupantes	5	Persona
Diámetro de giro mínimo	≤11.2	m
Grado máximo de escalada	≥40	%
Velocidad máxima	≥200	km/h
Consumo de combustible en ciclo combinado	≤5.7	L/100km
Emisiones de CO <sub>2</sub> en ciclo combinado	≤139.83	g/km

### Datos del motor

Artículo	Datos
Modelo	4A15J2
Tipo	Motor a gasolina, en línea, 4 cilindros, de 4 tiempos, refrigeración líquida, inyección de control electrónico multipunto, doble árbol de levas, turbocompresor de gases de escape.
Número de cilindros (unidad)	4
Orden de encendido	1-3-4-2
Diámetro de cilindro (mm)	74
Recorrido (mm)	87
Cilindrada (mL)	1497
Relación de compresión	(11.5±0.3):1
Potencia nominal / Revoluciones (kW / (r/min))	130/5500
Potencia neta máxima / Revoluciones (kW/ (r/min))	125/5500
Torque máximo/ Revoluciones (Nm / (r/min))	270/1400~4500
Torque neto máximo/ Revoluciones (Nm / (r/min))	270/1400~4500
Revoluciones en ralentí (r/min)	A/C encendido 830±50, A/C apagado 810±50



## Especificaciones y capacidad de líquidos

Artículo	Especificación	Capacidad	
Combustible	Gasolina sin plomo Premium (92 octanos) <sup>1)</sup>	Total	47L
Refrigerante del motor <sup>2)</sup>	Refrigerante DF-6, -35°C	Total	7.2L
Refrigerante del interenfriador (intercooler)	Refrigerante DF-6, -35°C	Total	3.0L
Aceite del motor	Grado del aceite del motor: SN/ ILSAC GF-5	Total <sup>3)</sup>	4.5 L
	Viscosidad del aceite: SAE 0W-20	Reemplazo <sup>4)</sup>	4.2 L
Transmisión automática (WDCT)	Shell Spirax S5 DCT 12	Total	6.7L
Líquido de frenos	DOT4	Total	0.715L
Depósito de líquido de lavado de parabrisas	Líquido limpiaparabrisas Mopar®	Total	4.0L
Refrigerante del aire acondicionado	R134a	Total	500±20g
Aceite del compresor	PAG56	Total	5mL

### NOTA:

- 1) El uso prolongado de combustibles de mala calidad y/o contenido de sulfuros altos puede provocar emisiones excesivas. Por favor esté atento al uso de combustibles que cumplan con los estándares de emisiones de su localidad.
- 2) Incluye refrigerante en el depósito y refrigerante residual en el motor.
- 3) Capacidad del ensamble del motor completo.
- 4) Incluye aceite de reemplazo de filtro.
- 5) Volumen de llenado de aceite sólo del compresor, para mantenimiento del sistema del aire acondicionado (A/C).

## DATOS DE LA TRANSMISIÓN, CHASIS Y LUCES

### Datos de transmisión

Artículo	Datos	
Modelo	7WF25*	
Tipo	7WDCT	
Relación de reducción principal	4.316 (1 <sup>a</sup> , 2 <sup>a</sup> , 4 <sup>a</sup> , R)	2.531 (3 <sup>a</sup> , 6 <sup>a</sup> , 7 <sup>a</sup> )
1 <sup>a</sup> marcha	3.846	
2 <sup>a</sup> marcha	2.308	

Artículo	Datos
3ª marcha	2.500
4ª marcha	1.140
5ª marcha	0.911
6ª marcha	1.180
7ª marcha	0.946
Marcha atrás (R)	3.491

## Ruedas

Artículo	Datos	
Especificaciones de rines	6Jx16*, 7Jx16*, 6.5Jx17*, 7.5Jx17*, 7Jx18*, 8Jx18*	
Especificaciones de los neumáticos	215/60R16*, 225/50R17*, 225/45R18*	
Presión de neumático	Rueda delantera	Rueda trasera
	220kPa	220kPa
	230kPa	230kPa
Especificaciones de la llanta de refacción	T125/90R16	
Presión de los neumáticos de repuesto	420 kPa	

### NOTA:

- \*: (si así está equipado).
- La etiqueta de presión de llantas del automóvil se muestra en el lateral de la puerta del conductor o en el poste "B" del lado del conductor.

## Suspensión

Tipo	Suspensión delantera	Suspensión trasera
	Suspensión independiente McPherson	Suspensión independiente multibrazo

## Dirección

Tipo	Dirección de tipo piñón y cremallera
Tipo de asistencia	Asistida eléctricamente

## Frenos

Tipo	Bomba al vacío, con doble circuito hidráulico tipo X
Rueda delantera	Disco de freno
Rueda trasera	Disco de freno
Freno de estacionamiento	Sistema de freno de estacionamiento electrónico (EPB)

## Tracción

Tracción	Tracción delantera (FWD)
----------	--------------------------

## Balance dinámico de las ruedas

Designación		Desbalanceo dinámico residual
Rueda delantera	Lado interior	$\leq 8g$
	Lado exterior	$\leq 8g$
Rueda trasera	Lado interior	$\leq 8g$
	Lado exterior	$\leq 8g$

## Viaje libre de pedal de freno

Artículo	Datos
Viaje	$\leq 106 \text{ mm}$
Viaje libre	$\leq 6 \text{ mm}$

## Datos técnicos de las pastilla de freno

Artículo	Datos
Límite de desgaste de las pastillas del freno de las ruedas delanteras (excluyendo placa trasera de las pastillas)	2 mm
Límite de desgaste de las pastillas del freno de la ruedas traseras (excluyendo placa trasera de las pastillas)	2 mm

## Alineación de las ruedas

Artículo		Datos
Rueda delantera	Ángulo de convergencia individual	$5' \pm 3'$
	Ángulo de cámbel/comba	$-20' \pm 30'$
	Ángulo de caster de pivote	$7^{\circ} 12' \pm 45'$
	Ángulo de inclinación interna de pivote	$13^{\circ} 49' \pm 45'$
Rueda trasera	Ángulo de convergencia individual	$5' \pm 3'$
	Ángulo cámbel/comba	$-1^{\circ} 10' \pm 30'$

## Batería

Artículo		Datos
Parámetros	Voltaje nominal	12 V
	Capacidad de tasa de 20 horas	55 Ah
	Corriente de arranque a baja temperatura (EN)	550 CCA

## Fusibles

Artículo	Datos
Caja de fusibles del tablero de instrumentos	Vea la sección "Fusibles" más adelante
Caja de fusibles en compartimento del motor	Vea la sección "Fusibles" más adelante

## Luces

Luces		Especificación	Datos
Conjunto de luces delanteras	Luces altas	LED	/
	Luces bajas	LED	/
	Luces de circulación diurna (DRL, si así está equipado)	LED	/
	Luz de posición delantera	LED	/
	Luz direccional delantera (si así está equipado)	LED	/
Luz direccional en el retrovisor		LED	/
Luz antiniebla trasera		LED	/
Conjunto de luces traseras	Luces de freno	LED	/
	Luz de posición trasera (Tira de luz)	LED	/
	Luz de direccional trasera	WY21W	21W
	Luz de reversa	W16W	16W
Luz de matrícula		LED	/
Luz de freno central montada en alto		LED	/
Luz de techo delantera		LED	/
Luz de techo trasera (si así está equipado)		LED	/
Lámpara del cajuela		LED	/
Luz ambiental (si así está equipado)	Luz ambiental izquierda del tablero	LED	/
	Luz ambiental derecha del tablero	LED	/
	Luz del piso del conductor y pasajero delantero	LED	/
	Luz ambiental de la consola	LED	/
	Luz ambiental de la puerta del conductor	LED	/

Luces		Especificación	Datos
	Luz ambiental de la puerta del pasajero delantero	LED	/
	Luz ambiental media del tablero de instrumentos	LED	/
Luz del espejo cosmético		C5W	5W

Si necesita reemplazar focos, consulte la sección correspondiente en el capítulo "Mantenimiento". Algunas de estas luces sólo son aplicables para ciertos modelos.

**EN CASO DE EMERGENCIA****CONTENIDO**

■ HERRAMIENTAS Y LLANTA DE REPUESTO (SI ASÍ ESTÁ EQUIPADO).....	314
■ USO DEL TRIÁNGULO DE ADVERTENCIA (SI ASÍ ESTÁ EQUIPADO).....	315
■ USO DEL CHALECO REFLECTANTE (SI ASÍ ESTÁ EQUIPADO).....	316
■ BOMBA DE AIRE Y SELLADOR DE LLANTA (SI ASÍ ESTÁ EQUIPADO).....	316
■ REEMPLAZO DE UNA LLANTA PONCHADA (SI ASÍ ESTÁ EQUIPADO).....	321
■ VENTANA DE MICROONDAS (SI ASÍ ESTÁ EQUIPADO) .....	325
■ FUSIBLES.....	325
• Fusibles en la caja del tablero de instrumentos .....	327
• Fusibles en la caja del compartimiento del motor .....	331
• Caja de fusibles en la batería (si así está equipado) .....	334
■ ARRANQUE DE EMERGENCIA .....	335
■ REMOLQUE DEL VEHÍCULO .....	337
■ VEHÍCULO ATASCADO .....	339

## HERRAMIENTAS Y LLANTA DE REPUESTO (SI ASÍ ESTÁ EQUIPADO)

### Herramientas (si así está equipado)

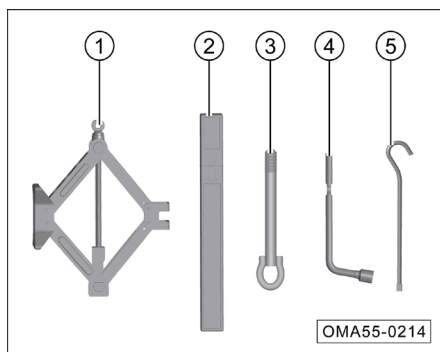

Las siguientes herramientas pueden ser proporcionadas con el vehículo. Después de utilizarlas, deben limpiarse y colocarse en el kit de herramientas.

1. Gato
2. Triángulo de emergencia
3. Gancho de remolque
4. Llave de desmontaje para pernos de rueda
5. Llave para el gato

### Llanta de refacción (si así está equipado)

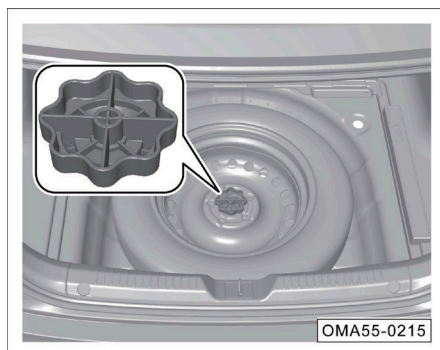

Retire el neumático de refacción:

- Abra la compuerta trasera y retire la alfombra/piso de la cajuela.
- Retire el kit de herramientas provistas con el vehículo.
- Desenrosque el tornillo central de la llanta de refacción girando en el sentido contrario a las manecillas del reloj y retire la llanta.
- La llanta de refacción ha sido inflada de fábrica. Verifique la presión regularmente para asegurarse que se encuentre a la presión máxima. Realice esta verificación múltiples ocasiones al año.

## NOTA:

- La llanta de refacción ha sido inflada de fábrica. Verifique la presión regularmente para asegurarse que se encuentre a la presión máxima. Realice esta verificación múltiples ocasiones al año.
- Al utilizar la llanta de refacción, la llanta de tamaño completo puede fijarse de forma temporal en el espacio correspondiente de la llanta de refacción.

## **⚠** ADVERTENCIA

- Utilice la llanta de refacción siguiendo las advertencias y precauciones estrictamente para evitar cualquier peligro.
- Queda estrictamente prohibido la instalación y uso de más de una llanta de refacción.
- Se prohíbe el uso de llantas de refacción dañadas o desgastadas al límite.
- La vida útil de la llanta de refacción en almacenamiento es de 6 años. Queda prohibido el uso de esta llanta de refacción pasando este límite de tiempo.
- Después de instalar la llanta de refacción, revise la presión de ésta lo más pronto posible, verificando que se encuentre en el rango apropiado.
- La velocidad máxima no debe rebasar los 80 km/h. Evite aceleraciones abruptas y frenadas de emergencia.

## USO DEL TRIÁNGULO DE ADVERTENCIA (SI ASÍ ESTÁ EQUIPADO)

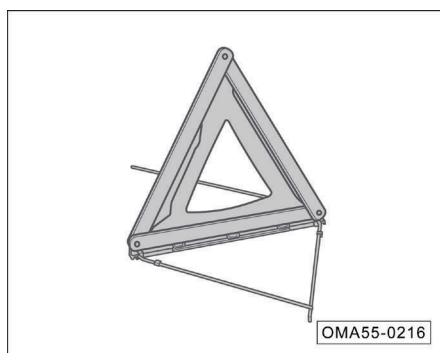

Abra la cajuela, levante el piso de carga y saque el triángulo de advertencia y extiéndala para su uso.



## Distancia de colocación

Camino común		Autopista/Carretera
Día	Durante la noche	
≥50m	≥80m	≥150m

### **⚠ ADVERTENCIA**

Los datos anteriores son sólo de referencia. Por favor coloque el triángulo de emergencia a la distancia especificada por las normas de tráfico vigentes a su localidad.

## USO DEL CHALECO REFLECTANTE (SI ASÍ ESTÁ EQUIPADO)

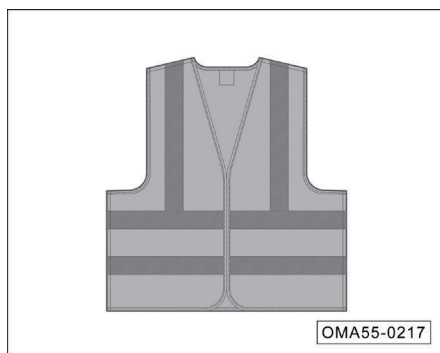

- Cuando requiera detener el vehículo por un accidente u otras fallas, saque el chaleco reflectante de la guantera y vístalo antes de salir del vehículo para verificar la falla y/o realizar operaciones al exterior.

### **⚠ ADVERTENCIA**

- Al manipular el vehículo en un accidente, es necesario llevar el chaleco reflectante sin importar las circunstancias de iluminación, es requerido para llamar la atención de los peatones y/u otros conductores.
- Guarde el chaleco reflectante adecuadamente en la guantera después de utilizarlo. En caso de ser necesario, lávelo según las instrucciones al cuello del chaleco para mantener las propiedades de reflexión de éste.

## BOMBA DE AIRE Y SELLADOR DE LLANTA (SI ASÍ ESTÁ EQUIPADO)

La bomba de aire y sellador de llanta se utiliza para rectificar fallas como una fuga de aire o llanta con baja presión de llanta, provocada por un clavo o pinchadura menor.

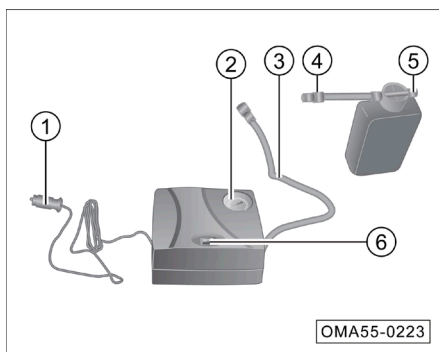

1. Enchufe de la bomba de aire
2. Medidor de presión de llanta
3. Manguera de la bomba de aire
4. Manguera del sellador
5. Acoplador de la manguera de la bomba de aire
6. Interruptor de encendido

### **Bomba de aire (si así está equipado)**

Siga el procedimiento a continuación para inflar una llanta baja:

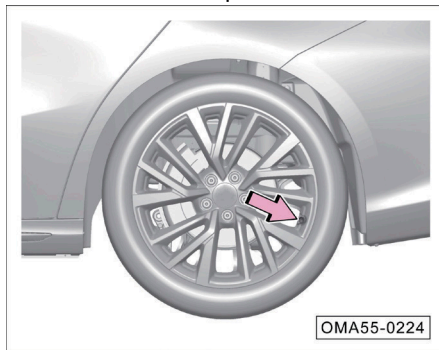

- Retire la bomba de aire de la cajuela.
- Retire la válvula de la llanta.

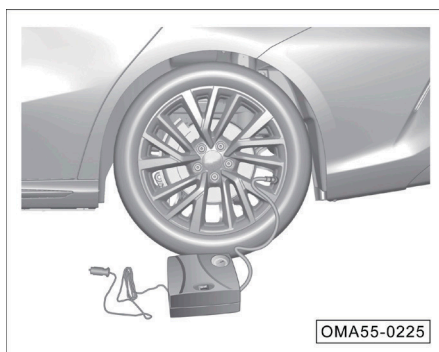

- Acople y atornille la manguera de la bomba de aire a la válvula de la llanta, durante esta fijación, podría escucharse una pequeña fuga de aire, lo que indica que se ha establecido paso de aire entre la bomba de aire y la llanta. En este caso, continúe atornillando la manguera.

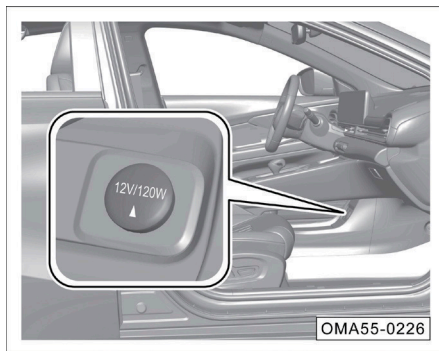

- Abra la cubierta del tomacorriente de 12V, inserte el enchufe de la bomba de aire y encienda el vehículo.

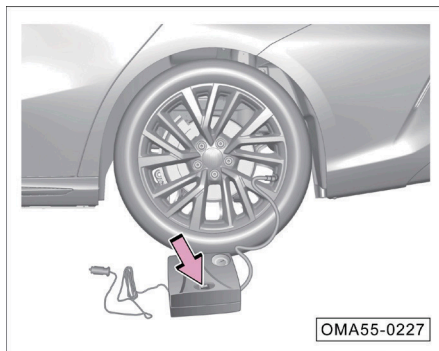

- Presione el interruptor de encendido de la bomba de aire para inflar la llanta, y observe la presión en el medidor de presión integrado. Cuando

alcance la presión adecuada, apague la bomba de aire para detener el inflado de la llanta.

**NOTA:** La etiqueta de presión de llanta se encuentra adherida en el pilar B del vehículo, del lado del conductor.

### Sellador de llanta (si así está equipado)

Utilice el sellador de la llanta como se indica a continuación:

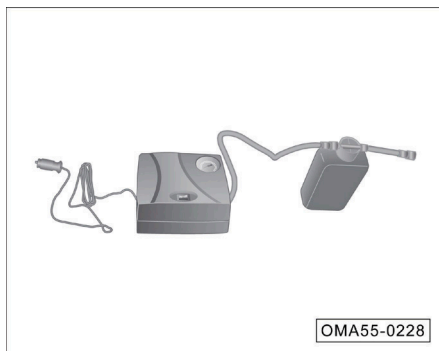

- Retire la bomba de aire y sellador de la cajuela.
- Agite la botella del sellador y conéctela a través del acoplador la manguera de la bomba de aire.

## PRECAUCIÓN

- La botella del sellador de la llanta no debe ser colocada de cabeza.
- El sellador NO es comestible, evite inhalar o tragar el líquido sellador. Si por accidente es ingerido, no se induzca el vómito y acuda al médico inmediatamente.
- Proteja su piel y ojos del líquido del sellador de llanta, de lo contrario, puede provocar irritación y/o lesiones a su piel y/u ojos. Si el líquido sellador de llanta toca su piel accidentalmente, puede retirarlo utilizando agua y jabón neutro. Si el líquido sellador de llanta entra en contacto con sus ojos, enjuague inmediatamente con agua limpia. Si no se siente bien, busque atención médica inmediatamente.

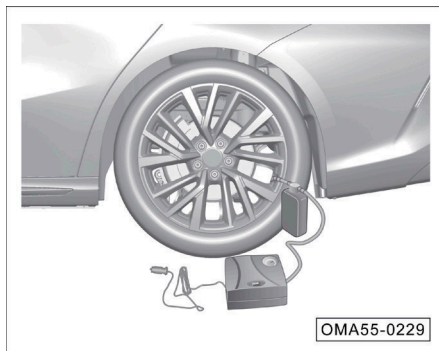

- Retire el tapón de la válvula de la llanta.
- Atornille la manguera del sellador a la válvula de la llanta.

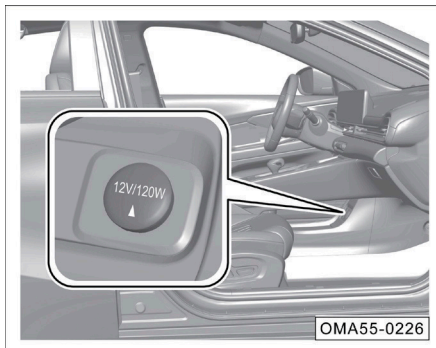

- Abra la cubierta del tomacorriente de 12V, inserte el enchufe de la bomba de aire y encienda el vehículo.

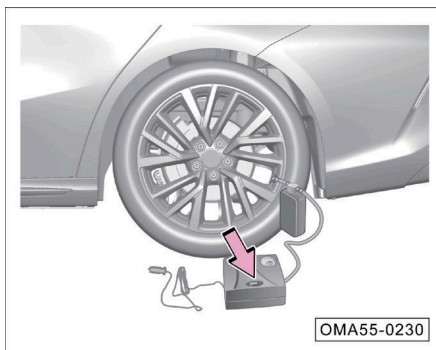

- Presione el interruptor de encendido para inyectar el sellador a la llanta. La presión del aire es relativamente alta, entre 40.6 PSI (2.8 bar) y 58 PSI (4 bar), durante la aplicación del sellador. Después de la aplicación del sellador, la presión bajará a 10.15 PSI (0.7 bar) y 20.3 PSI (1.4 bar). Cuando la presión de aire alcance el valor recomendado de presión, apague la bomba y apriete el tapón de la válvula.
- Desconecte la manguera del sellador, la manguera de la bomba de aire y el enchufe de la bomba de aire, colóquelo en su compartimiento de almacenamiento.
- Encienda el vehículo y conduzca entre 3 a 5 km a una velocidad de aproximadamente 20 a 60 km/h.

## PRECAUCIÓN

Si la presión de llanta no asciende a un rango apropiado de presión dentro de los siguientes 10 minutos, la llanta no puede ser reparada.

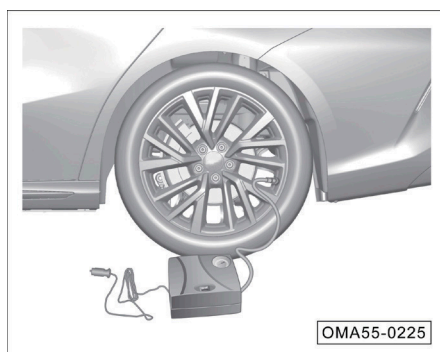

- Estacione el vehículo en un lugar seguro y conecte la manguera de la bomba de aire a la llanta nuevamente.
- Observe la presión de aire y vuelva a inflar si existe un descenso de presión significativo. Si la presión de llanta es menor a los 18.85 PSI (1.3 bar), la llanta no puede ser reparada. Acuda a su Distribuidor Autorizado para reemplazar la llanta dañada.

## **⚠ ADVERTENCIA**

- Después de una reparación de llanta utilizando el sellador de llanta, acuda a su Distribuidor Autorizado para su reparación o reemplazo total lo más pronto posible.
- Conduzca a una velocidad que no exceda los 80 km/h después de la reparación de llanta utilizando el sellador.

## **REEMPLAZO DE UNA LLANTA PONCHADA (SI ASÍ ESTÁ EQUIPADO)**

### **Preparación**

- Aplique el freno de estacionamiento.
- Coloque el selector de velocidades en "P" (Estacionamiento).
- Coloque el interruptor de ignición a la marcha "OFF", y encienda las luces de advertencia (intermitentes).
- Coloque un triángulo de emergencia en una posición adecuada detrás del vehículo.
- Encuentre un objeto adecuado para calzar la rueda diagonalmente opuesta a la rueda que se va a reemplazar para evitar el movimiento del vehículo.
- Retire las herramientas y la llanta de refacción.

## **⚠ ADVERTENCIA**

- Debe cumplir estrictamente con el reglamento de tránsito de su localidad.
- Todos los ocupantes deben abandonar el automóvil y esperar en un lugar seguro.

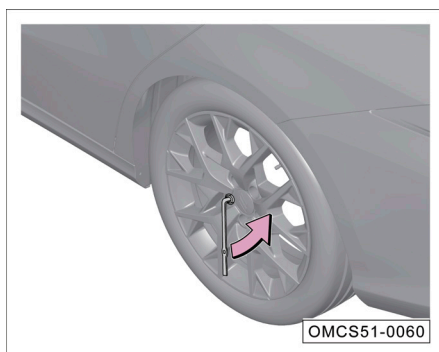

Fije la llave de desmontaje tornillos/tuercas firmemente y aflójelas girando en el sentido contrario al de las manecillas del reloj.

## PRECAUCIÓN

Sólo afloje los tornillos/tuercas de la rueda una vuelta antes de levantar el vehículo. Después de levantar el vehículo, retire los tornillos de la rueda completamente y retire el neumático pinchado.

### Levantamiento del vehículo

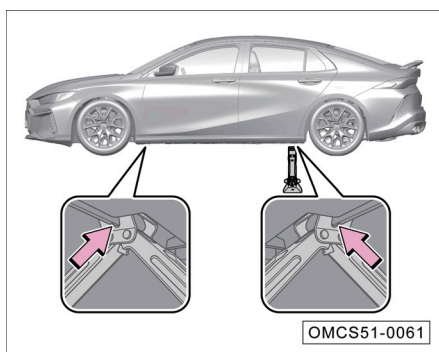

- Coloque el gato justo por debajo del punto de levantamiento más cercano a la llanta pinchada.
- Levante el gato para asegurarse que la superficie del gato se acople correctamente al punto de levantamiento.
- Verifique si el gato está colocado de manera estable, y si se encuentra bien asentado en el suelo.

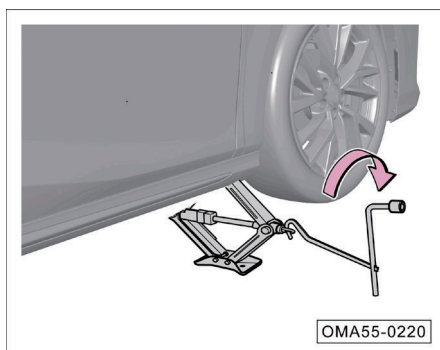

- Ensamble la llave de tuercas, la llave para gato y el gato.
- Levante el vehículo girando el gato en sentido de las manecillas del reloj, lo suficiente para que las llantas se separen del suelo.

## ⚠ ADVERTENCIA

- El uso no apropiado del gato puede provocar lesiones serias:
- El gato debe usarse en un suelo rígido y nivelado, es posible colocar en una placa rígida (con un grosor no mayor a 1 cm) de ser necesario.
- Observe estrictamente las advertencias y precauciones de operación del gato.
- Si el vehículo se encuentra tirando de un remolque, éste debe ser desconectado del vehículo.
- Durante el levantamiento del vehículo observe de forma continua la condición y estado del vehículo constantemente. Si siente que la carrocería tiene una inclinación muy notoria, debe detener el levantamiento descubrir cuál es el problema. El procedimiento de levantamiento puede continuar después de solucionar el problema.
- El gato provisto con el automóvil sólo se puede usar para levantar este vehículo y no debe usarlo para levantar otros objetos pesados o vehículos.
- No encienda el motor cuando utiliza el gato, de lo contrario, pueden ocurrir accidentes.
- Al levantar un vehículo con un gato, recuerde que no debe colocar ninguna parte de su cuerpo debajo del vehículo, para evitar accidentes.
- Si se necesita trabajar debajo de un automóvil, debe colocar un soporte de protección adecuado debajo del automóvil.

### Desmontaje de la llanta pinchada

- Con el vehículo levantado, desatornille los tornillos/tuercas de la rueda previamente aflojados con la llave correspondiente.
- Retire la llanta pinchada.



## Instalación de la llanta de refacción

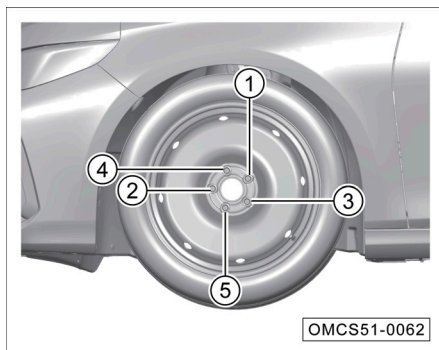

- Instale la llanta de repuesto en el automóvil.
- Instale todos los tornillos/tuercas de la rueda y pre-apriételos con la llave de desmontaje para pernos de rueda en el orden de 1 a 5 mostrado en el gráfico anterior.
- Haga una advertencia oral y confirme que nadie se encuentre alrededor del vehículo. Luego, gire la llave del gato en el sentido contrario a las manecillas del reloj para bajar el vehículo.
- Apriete todos los tornillos y tuercas de la rueda con la llave.
- Para evitar ruidos cuando se conduzca el vehículo, recuerde la ubicación y colocación de las diversas herramientas, colóquelas en su posición original y fíjelas correctamente.

### **⚠ ADVERTENCIA**

- La cuerda de los tornillos en la rueda y rines deben mantenerse limpios y libres de acumulaciones como grasa para que los pueda atornillar/girar fácilmente.
- Cuando reemplace la llanta, si las tuercas/tornillos de llanta están oxidados o es difícil apretarlos, debe reemplazarlos y limpiar los barrenos roscados de la rueda.
- Cuando no se encuentre en uso, la llanta de refacción debe estar bien sujeta a la posición original de montaje.

### **⚠ PRECAUCIÓN**

Después de instalar la llanta de refacción, acuda a su Distribuidor Autorizado para revisar el apriete del tornillo de rueda ( $125 \pm 10 \text{N} \cdot \text{m}$ ). De lo contrario, los tornillos/tuercas pueden aflojarse cuando el vehículo esté en marcha, lo que puede provocar accidentes de tráfico.

## VENTANA DE MICROONDAS (SI ASÍ ESTÁ EQUIPADO)

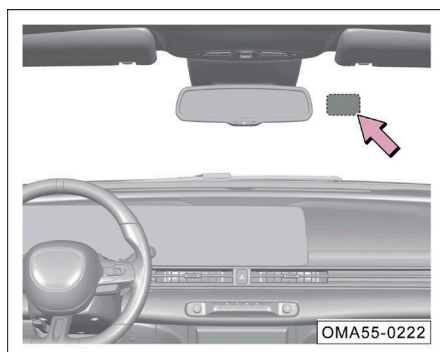

- La ventana de microondas se encuentra en el parabrisas, a un costado del retrovisor interior.
- NOTA: La ventana de microondas puede utilizarse para la instalación de tags, o dispositivos para lectura de ondas.

## FUSIBLES

### Caja de fusibles del tablero de instrumentos (PDU interior)

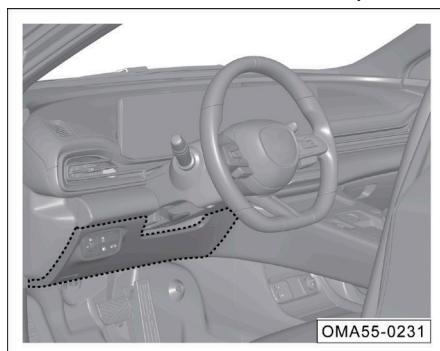

- Retire la cubierta inferior del compartimiento del tablero de instrumentos (parte sombreada y en línea punteada). Posteriormente, la caja de fusibles del tablero de instrumentos será visible.

## Caja de fusibles en el compartimiento del motor (PDU del motor)

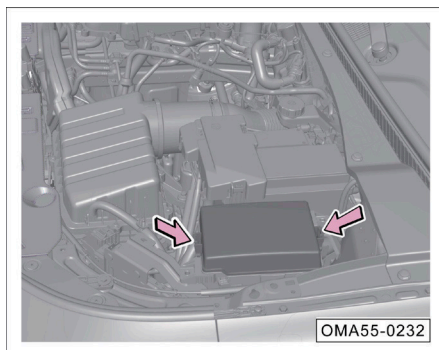

- Abra el cofre.
- Presione los clips de fijación en la dirección indicada en las flechas para liberar la cubierta de la caja de fusibles.
- Se expondrán los fusibles del PDU del motor al retirar la cubierta de la caja de fusibles en el compartimiento del motor.

### Reemplazo del fusible.

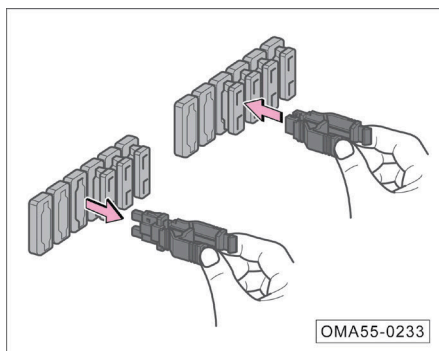

- Extraiga o instale un fusible utilizando la pinza de extracción de fusibles en la caja de fusibles del compartimiento del motor.

### Fusible quemado/fundido

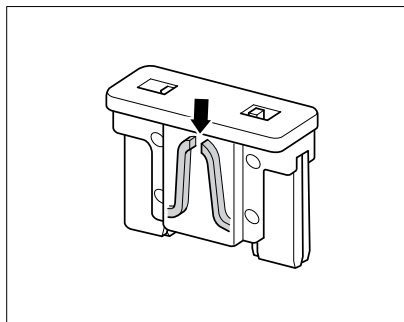

Si el fusible está quemado (como lo indica la flecha), se recomienda su reemplazo con nuevos fusibles la misma especificación en su Distribuidor Autorizado.

**NOTA:** Algunos dispositivos pueden estar ligados a múltiples fusibles, o varios dispositivos pueden estar ligados a un sólo fusible.

## ⚠ ADVERTENCIA

- No re-utilice un fusibles.
- No use un fusible con una corriente nominal más alta que el valor especificado para su circuito, de lo contrario, puede dañar otras partes del sistema eléctrico.
- El color y especificación del fusible reemplazado deben ser exactamente los mismos que los del fusible original.
- No reemplace el fusible con hojas de metal, clips de papel, etc.
- Mantenga limpio el interior de la caja de fusibles. Evite la filtración de agua o humedad.

## ⚠ PRECAUCIÓN

- Todos los equipos eléctricos deben estar apagados antes de reemplazar el fusible.
- Si necesita reemplazar el fusible, consulte a su Distribuidor Autorizado.

### Fusibles en la caja del tablero de instrumentos

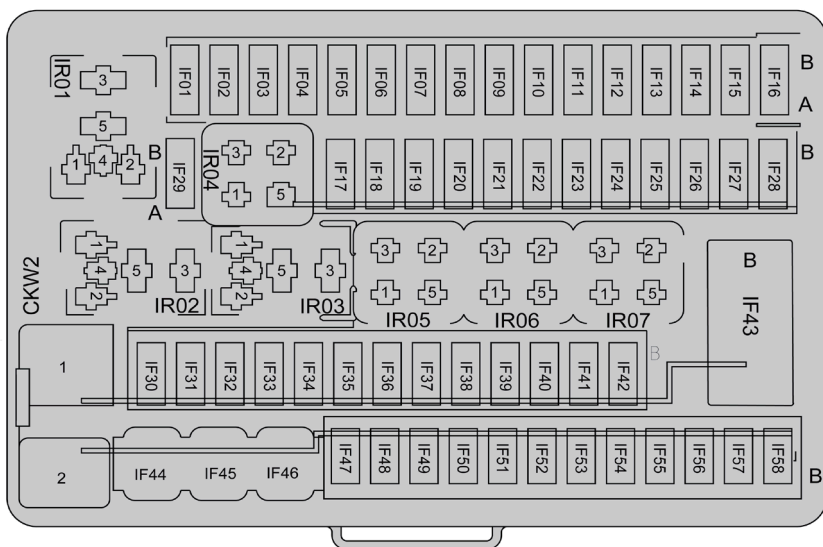

OMA55-0235

No se garantiza que la imagen aplique a todos los modelos, si desea cono-

cer los usos específicos de cada fusible, por favor consulte directamente en la caja de fusibles del vehículo. Su propósito puede variar entre los diferentes modelos del vehículo.

No.	Valor nominal	Funciones/componentes
IF01	20A	Toma de corriente delantero de 12V
IF02	7.5A	BCM
IF03	7.5A	ACU/DSM ECU (si así está equipado)
IF04	7.5A	Puerto de carga USB (si así está equipado) / WCM de teléfono móvil (si así está equipado) / Puerto USB DVR (si así está equipado)
IF05	—	—
IF06	—	—
IF07	—	—
IF08	7.5A	ECU del T-BOX (si así está equipado)
IF09	7.5A	Unidad de control del HVAC / WCM de teléfono móvil (si así está equipado) / Módulo receptor RF / RLS (si así está equipado) / Módulo inteligente de conectividad inalámbrica (si así está equipado)
IF10	10A	Pantalla del sistema de infotainment (10.25") / HCP / IAL (si así está equipado)
IF11	7.5A	OBU / GSM / SVM ECU (si así está equipado) /
IF12	—	—
IF13	7.5A	Retrovisor interior electrocrómico (si así está equipado) / relevador de desempañamiento (ER07)
IF14	7.5A	BCM
IF15	—	—
IF16	—	—
IF17	10A	ECU del SRS
IF18	7.5A	ECM / 7WDCT TCU / Actuador electrónico de la posición "P".
IF19	7.5A	GWM / BCM
IF20	—	—
IF21	7.5A	Interruptor del freno / ESPI
IF22	7.5A	ECU del EPS / GSM
IF23	7.5A	Unidad ETC / ECU del toldo solar (si así está equipado) / Conector A del asiento delantero izquierdo (suministro de energía del HVSM, si así está equipado) / HCP / Unidad de control del HVAC
IF24	—	—

No.	Valor nominal	Funciones/componentes
IF25	7.5A	Generador de plasma (si así está equipado) / Interruptor ALS / Luz de combinación delantera (suministro de energía del ALS)
IF26	7.5A	LDW (si así está equipado) / Módulo MRR (si así está equipado) / Módulo de instrumentos (si así está equipado) / ACU / Unidad de control T-BOX (si así está equipado) / ECU del RPA / ECU del AVM (si así está equipado)
IF27	—	—
IF28	—	—
IF29	—	—
IF30	—	—
IF31	20A	BCM (suministro de energía del seguro de puertas)
IF32	20A	BCM
IF33	20A	BCM (suministro de energía del limpiaparabrisas)
IF34	—	—
IF35	7.5A	GWM
IF36	15A	BCM (suministro de energía de luces direccionales)
IF37	—	—
IF38	—	—
IF39	7.5A	Módulo de instrumentos (si así está equipado) / Pantalla del módulo de instrumentos (10.25")
IF40	7.5A	Motor de bloqueo de la tapa de combustible / Relevador de la tapa de combustible (IR05)
IF41	7.5A	OBD DLC
IF42	—	—
IF43	Interruptor de corriente oscuro	ECU del T-BOX (si así está equipado) / Unidad de control del HVAC / WCM del teléfono móvil (si así está equipado) / Módulo de recepción RF / RLS (si así está equipado) / Módulo inteligente de conectividad inalámbrica (si así está equipado) / Pantalla del sistema de infoténimiento (10.25") / HCP / IAL (si así está equipado) / Unidad ETC / GSM / ECU del AVM (si así está equipado) / ECU del BSD izquierdo trasero (si así está equipado) / ECU del BSD derecho trasero (si así está equipado) / Monitoreo de estatus del conductor (si así está equipado)
IF44	—	—
IF45	30A	Módulo de control de la puerta delantera derecha
IF46	30A	Módulo de control de la puerta delantera izquierda

No.	Valor nominal	Funciones/componentes
IF47	20A	BCM (suministro de energía de luz principal 1)
IF48	20A	BCM (suministro de energía de luz principal 2)
IF49	10A	Conector A del asiento delantero izquierdo (suministro de energía del HVSM, si así está equipado)
IF50	15A	Suministro de energía IG2
IF51	20A	Conector A del asiento delantero izquierdo (suministro de energía del control del asiento, si así está equipado)
IF52	20A	Conector A del asiento delantero derecho (suministro de energía del interruptor de ajuste, si así está equipado)
IF53	15A	BCM (suministro de energía del lavaparabrisas)
IF54	20A	ACU
IF55	20A	ECU del toldo solar (si así está equipado)
IF56	—	—
IF57	—	—
IF58	—	—
IR01	—	Relevador ACC
IR02	—	—
IR03	—	—
IR04	—	Relevador IG 1
IR05	—	Relevador de la tapa de combustible
IR06	—	—
IR07	—	Relevador IG 2

## Fusibles en la caja del compartimiento del motor

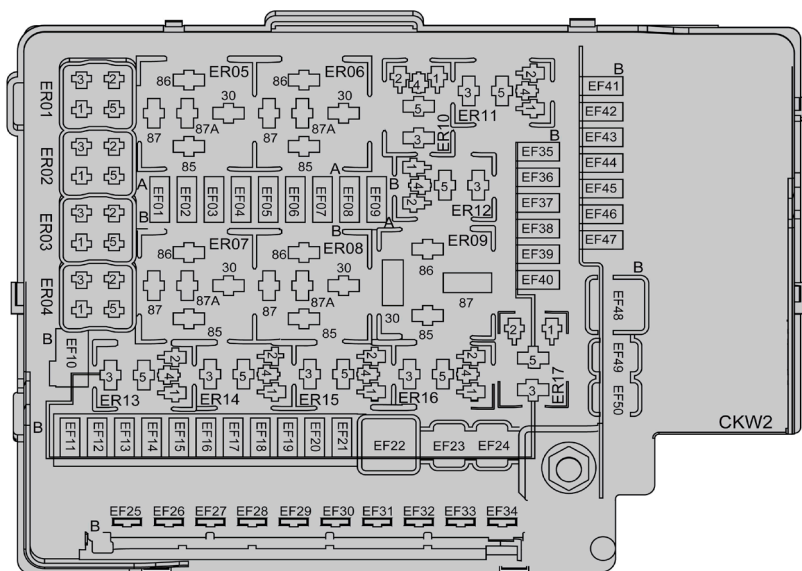

OMA55-0236

No se garantiza que la imagen aplique a todos los modelos, si desea conocer los usos específicos de cada fusible, por favor consulte directamente en la caja de fusibles del vehículo. Su propósito puede variar entre los diferentes modelos del vehículo.

No.	Valor nominal	Funciones/componentes
EF01	—	—
EF02	—	—
EF03	—	—
EF04	7.5A	ECM
EF05	—	—
EF06	—	—
EF07	7.5A	Calentador de espejos retrovisores exteriores (si así está equipado)
EF08	—	—
EF09	—	—
EF10	30A	7WDCT TCU



No.	Valor nominal	Funciones/componentes
EF11	30A	7WDCT TCU
EF12	15A	Relevador de claxon (ER03) / Claxon
EF13	30A	7WDCT TCU
EF14	7.5A	Módulo MRR (si así está equipado) / LDW ECU (si así está equipado)
EF15	—	—
EF16	20A	Bomba de combustible
EF17	20A	Limpiaparabrisas / Relevador de control velocidad del limpiaparabrisas (ER11) / Relevador del limpiador (ER12)
EF18	7.5A	Interruptor de freno
EF19	7.5A	Relevador principal (ER17) / ECM
EF20	—	—
EF21	—	—
EF22	60A	PDU al tablero de instrumentos
EF23	40A	ESPI
EF24	30A	Encendido IG1
EF25	30A	Motor de arranque
EF26	40A	Alimentación ACC
EF27	40A	Ventilador
EF28	40A	Desempañador de ventana trasera / Calentador del espejo retrovisor exterior (si así está equipado)
EF29	—	—
EF30	50A	Ventilador de enfriamiento (Velocidad baja)
EF31	—	—
EF32	60A	PDU al tablero de instrumentos
EF33	60A	Ventilador de enfriamiento (Velocidad alta)
EF34	—	—
EF35	10A	Relevador de ventilador a baja velocidad (ER06) / Relevador de ventilador a alta velocidad (ER09) / Relevador de la bomba de combustible (ER14) / Relevador de bomba de agua (ER02)
EF36	15A	Bobina de ignición 1 / Bobina de ignición 2 / Bobina de ignición 3 / Bobina de ignición 4
EF37	15A	ECM / Relevador de arranque 1 (ER15) / Relevador de arranque 2 (ER16)

No.	Valor nominal	Funciones/componentes
EF38	10A	Sensor de oxígeno superior / Sensor de oxígeno inferior / Relevador del compresor (ER04)
EF39	10A	Relevador del calentador del PCV (ER10) / Calentador PCV / Válvula de ventilación del cánister / Válvula de alivio / Válvula del solenoide del cánister / Válvula de la bomba del solenoide del cánister / Válvula de control de aceite (lado de admisión) / Válvula de control de aceite (lado de escape)
EF40	10A	Válvula EAV izquierda (si así está equipado) / Válvula EAV derecha (si así está equipado)
EF41	—	—
EF42	—	—
EF43	10A	Bomba de agua eléctrica
EF44	—	—
EF45	7.5A	Compresor del aire acondicionado
EF46	20A	Conector A del asiento delantero izquierdo (suministro de energía del control del asiento y HVSM, si así está equipado)
EF47	—	—
EF48	40A	ESPI
EF49	30A	Actuador electrónico de la velocidad "P"
EF50	—	—
ER01	—	—
ER02	—	Relevador de la bomba de agua
ER03	—	Relevador del claxon
ER04	—	Relevador del compresor
ER05	—	Relevador del ventilador
ER06	—	Relevador de ventilador velocidad baja
ER07	—	Relevador del desempañador
ER08	—	—
ER09	—	Relevador de ventilador velocidad alta
ER10	—	Relevador de calentador del PCV
ER11	—	Relevador de control de velocidad del limpiaparabrisas
ER12	—	Relevador del limpiaparabrisas
ER13	—	—
ER14	—	Relevador de la bomba de combustible

No.	Valor nominal	Funciones/componentes
ER15	—	Relevador de arranque 1
ER16	—	Relevador de arranque 2
ER17	—	Relevador principal

## Caja de fusibles en la batería (si así está equipado)

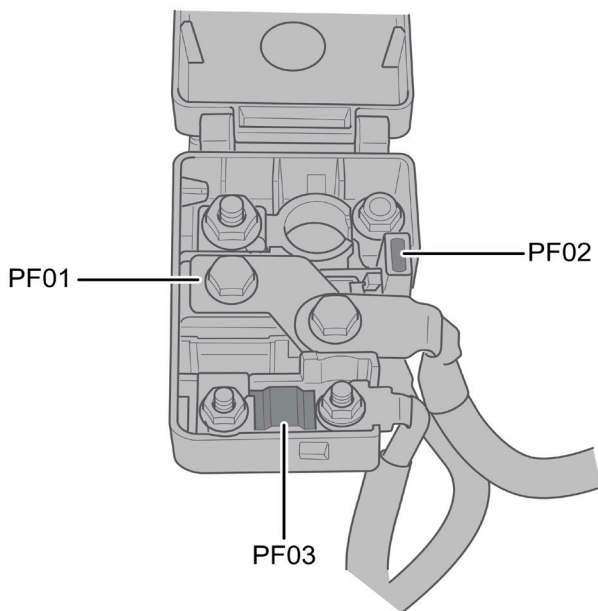

OMA55-0237

Esta imagen no aplica a todos los modelos. Los fusibles pueden ser distintos a lo mostrado en esta imagen. Por favor refiérase a su vehículo para mas información.

No.	Valor nominal	Funciones/componentes
PF01	300A	Motor de arranque / PDU del compartimiento del motor / Alternador
MF2	7.5A	EBS
MF2	80A	EPS ECU

## ARRANQUE DE EMERGENCIA

### Cables pasacorriente

Si el motor no enciende por una batería descargada, puede encender el vehículo conectando su batería con la de otro vehículo a través de cables pasacorriente.

#### ⚠ ADVERTENCIA

- El compartimiento del motor es una zona muy peligrosa, y una operación incorrecta puede provocar lesiones serias o la muerte.
- Asegúrese de leer y seguir cuidadosamente las instrucciones, advertencias y precauciones para la operación de la batería antes de comenzar el procedimiento de arranque de emergencia.

#### ⚠ PRECAUCIÓN

Antes de comenzar el procedimiento de arranque de emergencia, asegúrese de apagar todo equipo eléctrico del vehículo, como los faros, sistema de aire acondicionado, sistema de infotainment, etc.

Al conectar la batería de los dos vehículos, primero debe conectar la terminal positiva y luego conectar la terminal negativa.

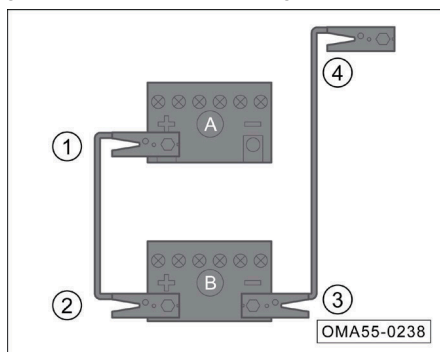

- Coloque el interruptor de ignición en la posición "Apagado" (OFF).
- Conecte el extremo ① del cable pasacorriente a la terminal positiva (+) de la batería descargada "A", y el extremo ② del cable pasacorriente al polo positivo (+) de la batería de suministro "B".
- Conecte el extremo ③ del cable pasacorriente a la terminal negativo (-) de la batería de suministro "B", y el extremo ④ al bloque de cilindros del motor del vehículo con batería descargada "A".

#### ⚠ PRECAUCIÓN

Coloque los cables pasacorriente correctamente para evitar el contacto entre los cables y las otras piezas del motor.

- Arranque el motor del vehículo con la batería de suministro "B" y déjelo en ralentí. Luego arranque el motor del vehículo con la batería descargada hasta que el motor funcione sin problemas.

**⚠ ADVERTENCIA**

- Asegúrese que los faros estén apagados antes de quitar los cables puente.
- Encienda el ventilador y el calefactor de las ventanas traseras del vehículo con falta de batería para reducir los picos de voltaje que ocurren cuando se quitan los cables.
- Retire los cables puente en el orden inverso cuando el motor está en marcha.
- El uso incorrecto de los cables puente puede hacer explotar la batería y causar lesiones personales graves.
- El voltaje de la batería de suministro debe ser el mismo que el voltaje de la otra batería, y la capacidad de las dos baterías debe ser la misma. De lo contrario, puede causar una explosión.
- No exponga la batería a una llama abierta y tenga cuidado con la explosión.
- Nunca conecte el cable negativo directamente a la terminal negativa de una batería que está agotada. No debe existir la electricidad estática cerca de la batería, de lo contrario, el gas combustible generado por la batería puede encenderse por chispas y causar una explosión.
- Nunca conecte el cable negativo al componente del sistema de combustible ni a la tubería del freno, no se incline sobre la batería durante la manipulación para evitar quemaduras con ácido.

## REMOLQUE DEL VEHÍCULO

Si el vehículo requiere un remolque debido a una falla, se recomienda utilizar un camión/grúa de plataforma plana para remolcarlo.

①



④

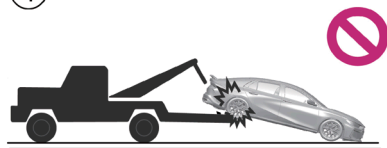

②

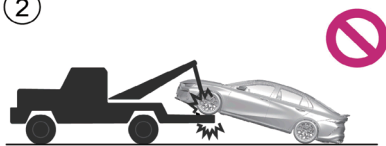

⑤

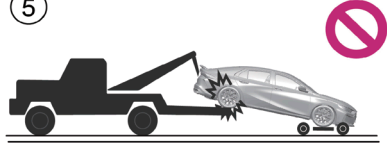

③

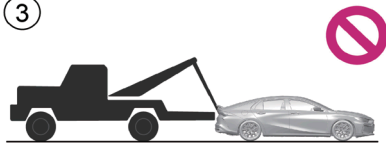

1. Remolque con un camión/grúa de plataforma (recomendado)
2. Remolque con grúa desde la parte delantera (no aprobado)
3. Remolque plano (no aprobado)
4. Remolque con grúa desde la trasera (no aprobado)
5. Remolque con grúa desde la trasera con dolly/carretilla (no aprobado)

### Remolque de emergencia

Si es imposible encontrar una grúa para el remolque en una emergencia, es posible utilizar cable o cadenas de arrastre de forma temporal para recuperar el vehículo. Sin embargo, este método debe utilizarse a bajas velocidades y por muy cortas distancias.

### ADVERTENCIA

En remolques/recuperación de emergencia, conduzca extremadamente lento para evitar cualquier tipo de movimientos repentinos en la operación. El uso de fuerza excesiva durante el remolque dañará el vehículo.

## Instalación del gancho de remolque

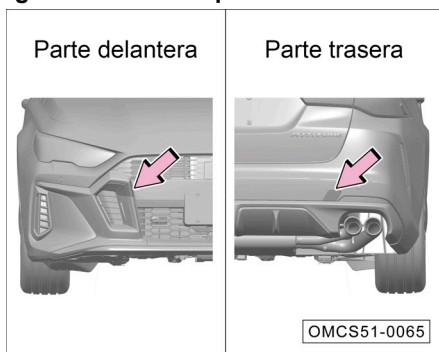

- Retire la cubierta del acoplador del gancho de remolque señalada en la flecha, utilizando un desarmador plano cubierto en una tela.

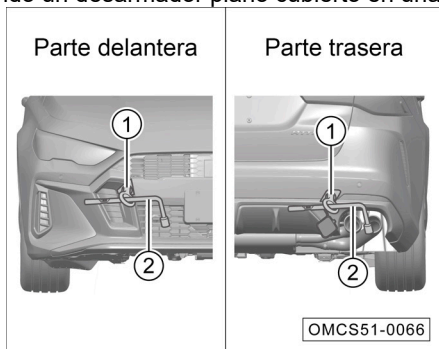

- Retire el gancho de remolque ① y la llave de desmontaje ② del kit de herramientas en la cajuela.
- Atornille el gancho de remolque ① en sentido de las manecillas del reloj en el orificio roscado.
- Inserte la llave de desmontaje ② en el gancho de remolque, y gire la llave en el sentido de las manecillas del reloj, de modo que quede firmemente atornillado en el orificio roscado.

## Precauciones de remolque

Antes de realizar el remolque de emergencia, asegúrese de seguir estas instrucciones:

- Las luces de advertencia/intermitentes de los dos vehículos deben estar encendidas, y se deben respetar las normas de tránsito locales.
- El gancho de remolque debe estar firmemente apretado en el orificio roscado. De lo contrario, el gancho puede salirse del orificio roscado al remolcar.
- El vehículo remolcado debe poner el selector de velocidades en la posición "N" (Neutral).
- El vehículo remolcado debe colocar el interruptor de ignición en la posi-

ción de “Encendido” (ON) y girar el volante hacia la izquierda y derecha para asegurarse de que el volante pueda girar.

Durante el remolque de emergencia, asegúrese de seguir las siguientes instrucciones:

- Comience a conducir lentamente hasta que la cuerda de remolque esté tensa, luego acelere gradualmente.
- Debe conducir de manera constante y evite acelerar, desacelerar abruptamente ni gire la dirección bruscamente.
- Durante el remolque, la cuerda de remolque siempre debe estar tensa.

## VEHÍCULO ATASCADO

Si el vehículo se encuentra atascado en una superficie suave como lo es arena, lodo o nieve, siga las instrucciones a continuación para desatascar el vehículo:

1. Revise el área al frente y detrás del vehículo para asegurarse que no existe obstáculo alguno.
2. Gire el volante a la izquierda y derecha para remover el lodo, nieve o arena atrapados alrededor de las ruedas.
3. Coloque bloques de madera, piedras u otro tipo de material para aumentar la tracción de las llantas.
4. Encienda el motor y acelere el vehículo lentamente para poder sacar el vehículo del atasco.
5. Si el vehículo no puede ser liberado del atascamiento después de múltiples intentos, se requerirá una grúa de remolque para su rescate.

**NOTA:** Durante el proceso de aceleración, puede utilizar asistencia humana para empujar el vehículo desde el frente o detrás para liberar al vehículo del atascamiento.



## ÍNDICE GENERAL

### CONTENIDO

■ <b>PRECAUCIONES DE SEGURIDAD</b> .....	<b>IMPORTANTES</b>	<b>6</b>
• INSTRUCCIONES DE SEGURIDAD .....		6
■ <b>VISTA GENERAL</b> .....		<b>9</b>
• EXTERIOR.....		9
• INTERIOR .....		12
■ <b>INSTRUCCIONES DE OPERACIÓN SEGURA</b> .....		<b>16</b>
• CONDUCCIÓN SEGURA.....		17
- Descripción general .....		17
- Posición de sentado correcta del conductor y pasajeros.....		18
• CINTURÓN DE SEGURIDAD .....		19
- Por qué debe abrocharse el cinturón de seguridad .....		19
- Uso del cinturón de seguridad .....		20
• SISTEMA DE PROTECCIÓN SUPLEMENTARIO (SRS) .....		25
- Situaciones donde se pueden desplegar las bolsas de aire.....		29
- Situaciones donde podrían no desplegarse las bolsas de aire ...		30
• SISTEMAS DE PROTECCIÓN INFANTIL .....		30
- Descripción general .....		30
- Asientos de protección para niños.....		32
- Información relativa a los sistemas de protección para niños .....		32
- Instalación correcta del sistema de protección para niños. ....		34
• PELIGROS DE LOS GASES DE ESCAPE.....		39
• ETIQUETAS DE SEGURIDAD (SI ASÍ ESTÁ EQUIPADO) .....		40
■ <b>EQUIPAMIENTO Y OPERACIÓN</b> .....		<b>41</b>
• HABITÁCULO .....		43
- Volante.....		43
- Módulo de instrumentos.....		45
- Luces de advertencia e indicadores .....		63
• BLOQUEO Y DESBLOQUEO DEL VEHÍCULO .....		69
- Transmisor/Llave control remoto .....		69

- Llave en conectividad inalámbrica (si así está equipado)..... 73
- Llave mecánica de emergencia (si así está equipado)..... 87
- Sistema de bloqueo y desbloqueo de las puertas ..... 87
- Puerta ..... 93
- Cajuela..... 94
- Cofre ..... 96
- Ventanas eléctricas..... 97
- Toldo solar (si así está equipado) ..... 99
- Operaciones básicas del sistema antirrobo ..... 103
- LUCES Y VISIÓN ..... 104
  - Luces exteriores..... 104
  - Luces interiores.....110
  - Palanca/Interruptor del limpiaparabrisas ..... 114
  - Parabrisas.....117
  - Retrovisores.....117
  - Visera para sol ..... 121
- ASIENTOS Y COMPARTIMIENTOS DE ALMACENAMIENTO ..... 122
  - Cabeceras..... 122
  - Asientos delanteros ..... 123
  - Asientos traseros ..... 128
  - Compartimentos de almacenamiento ..... 129
  - Recordatorio de batería baja ..... 132
  - Puerto USB / Toma de corriente ..... 133
  - Superficie de carga inalámbrica (si así está equipado) ..... 135
  - Cajuela..... 137
  - Accesorios y modificaciones..... 139
- SISTEMA DE AIRE ACONDICIONADO ..... 140
  - Descripción general ..... 140
  - Sistema de aire acondicionado..... 141
  - Salidas de aire ..... 148
- SISTEMA DE INFOTENIMIENTO (SI ASÍ ESTÁ EQUIPADO) ..... 149
  - Interruptor de control de audio en la consola central..... 149
  - Interruptor derecho del volante (si así está equipado)..... 150
  - Interruptor personalizable \* del volante (si así está equipado).. 151

- Funciones básicas ..... 155
- Radio..... 161
- Reproducción de medios ..... 162
- Función de conectividad inalámbrica..... 162
- Configuración del sistema de infotenimiento (si así está equipado) ..... 165
- **ARRANQUE Y CONDUCCIÓN ..... 175**
- ARRANQUE Y CONDUCCIÓN ..... 177
  - Interruptor de ignición ..... 177
  - Arranque del motor ..... 178
  - Apagado del motor..... 179
  - Descripción del selector de cambios ..... 180
  - Modos de conducción 4 + X ..... 184
  - Desbloqueo de modo SPORT+ (si así está equipado)..... 187
  - Control de lanzamiento (si así está equipado)..... 188
  - Sonido del escape (si así está equipado)..... 189
- SISTEMA DE FRENADO ..... 190
  - Pedal del freno..... 190
  - Sistema de freno de estacionamiento electrónico (EPB)..... 193
- SISTEMA DE FRENADO ELECTRÓNICO ..... 198
  - Programa electrónico de estabilidad (ESP)..... 198
  - Sistema de control de la tracción (TCS) ..... 199
  - Modo de alta velocidad del ESP (si así está equipado)..... 199
  - Sistema de frenos antibloqueo (ABS)..... 200
  - Asistencia de arranque en pendientes (HHC) ..... 201
- SISTEMAS DE ASISTENCIA A LA CONDUCCIÓN ..... 202
  - Sistema de control de crucero (si así está equipado)..... 202
  - Sistema de control de crucero adaptativo (ACC, si así está equipado)..... 204
  - Asistencia en embotellamientos (TJA, si así está equipado) / Asistencia integrada de crucero (ICA, si así está equipado)..... 213
  - Reconocimiento de señalizaciones de tránsito (si así está equipado)..... 220
  - Límite de velocidad inteligente (si así está equipado) ..... 222
  - Sistema de mitigación de colisión frontal (FCM, si así está equipa-

do).....	223
- Asistencia de mantenimiento de carril (LKA, si así está equipado) .....	229
- Control de faros inteligente (IHC, si así está equipado) .....	234
- Sistema de detección de punto ciego (BSD, si así está equipado) .....	237
- Sistema de alerta tráfico cruzado trasero (RCTA, si así está equipado).....	240
- Sistema de advertencia de apertura de puerta (si así está equipado).....	242
- Sistema de alerta de aproximación trasera (si así está equipado) .....	244
- Sensores de radar y cámara (si así está equipado).....	246
- Sistema de monitoreo de presión de llantas (TPMS, si así está equipado).....	248
• SISTEMA DE ASISTENCIA DE REVERSA (PAS, SI ASÍ ESTÁ EQUIPADO).....	249
- Sistema de imagen de reversa (si así está equipado).....	253
- Sistema de vista panorámica (AVM, si así está equipado).....	255
• SISTEMA DE DIRECCIÓN ASISTIDA ELÉCTRICA (EPS, SI ASÍ ESTÁ EQUIPADO) .....	260
• HABILIDADES DE CONDUCCIÓN.....	261
- Inspección de seguridad de conducción.....	261
- Conducción durante el período de asentamiento .....	262
- Consejos importantes para la conducción .....	264
- Uso eficiente del vehículo .....	266
- Prevención de incendios.....	267
■ <b>MANTENIMIENTO .....</b>	<b>269</b>
• INSTRUCCIONES DE MANTENIMIENTO .....	270
• MANTENIMIENTO INTERNO .....	270
• MANTENIMIENTO EXTERIOR.....	272
• INSPECCIÓN Y ADICIÓN DE LÍQUIDOS.....	276
- Combustible .....	276
- Adición de combustible .....	276
- Aceite de motor.....	278
- Refrigerante .....	281
- Líquido del lavaparabrisas y hoja de limpiaparabrisas .....	284

- Líquido de freno .....	286
- Batería .....	288
• FILTRO DE AIRE ACONDICIONADO .....	290
• REEMPLAZO DE LAS BOMBILLAS .....	292
• RUEDAS .....	296
• CADENAS DE NIEVE .....	301
■ <b>ESPECIFICACIONES</b> .....	<b>303</b>
• NÚMERO DE IDENTIFICACIÓN VEHICULAR (VIN) .....	304
• DIMENSIONES GENERALES .....	306
• DATOS DEL VEHÍCULO .....	307
• DATOS DE LA TRANSMISIÓN, CHASIS Y LUCES .....	308
■ <b>EN CASO DE EMERGENCIA</b> .....	<b>313</b>
• HERRAMIENTAS Y LLANTA DE REPUESTO (SI ASÍ ESTÁ EQUIPADO) .....	314
• USO DEL TRIÁNGULO DE ADVERTENCIA (SI ASÍ ESTÁ EQUIPADO) .....	315
• USO DEL CHALECO REFLECTANTE (SI ASÍ ESTÁ EQUIPADO) .....	316
• BOMBA DE AIRE Y SELLADOR DE LLANTA (SI ASÍ ESTÁ EQUIPADO) .....	316
• REEMPLAZO DE UNA LLANTA PONCHADA (SI ASÍ ESTÁ EQUIPADO) .....	321
• VENTANA DE MICROONDAS (SI ASÍ ESTÁ EQUIPADO) .....	325
• FUSIBLES .....	325
- Fusibles en la caja del tablero de instrumentos .....	327
- Fusibles en la caja del compartimiento del motor .....	331
- Caja de fusibles en la batería (si así está equipado) .....	334
• ARRANQUE DE EMERGENCIA .....	335
• REMOLQUE DEL VEHÍCULO .....	337
• VEHÍCULO ATASCADO .....	339
■ <b>ÍNDICE GENERAL</b> .....	<b>340</b>