

# RAM 1200



**RAM**

# 2025



**GUÍA RÁPIDA DE ADVERTENCIAS Y PRECAUCIONES LÉALA ANTES DE OPERAR SU VEHÍCULO**

**ÉSTAS SON SÓLO ALGUNAS DE LAS PRECAUCIONES QUE DEBE DE OBSERVAR PARA LA OPERACIÓN SEGURA DE SU VEHÍCULO, LEA SU MANUAL DE PROPIETARIO**

**SIEMPRE UTILICE SU CINTURÓN DE SEGURIDAD**

AÚN SI SU VEHÍCULO ESTÁ EQUIPADO CON BOLSAS DE AIRE ES IMPRESCINDIBLE EL USO DEL CINTURÓN DE SEGURIDAD PARA TODOS LOS OCUPANTES DEL VEHÍCULO.

**COMPUERTA TRASERA (SI ASÍ ESTÁ EQUIPADO)**

LOS GASES DE ESCAPE PUEDEN INTRODUCIRSE AL COMPARTIMIENTO DE PASAJEROS CUANDO EL CRISTAL DE LA COMPUERTA TRASERA O LA COMPUERTA DEL VEHÍCULO ESTÉN ABIERTAS, LOS GASES DE ESCAPE PUEDEN CAUSAR GRAVES LESIONES O LA MUERTE, MANTENGA EL CRISTAL Y LA COMPUERTA CERRADOS CUANDO EL MOTOR ESTÉ ENCENDIDO.

**SISTEMA DE ENFRIAMIENTO**

LOS VENTILADORES PUEDEN FUNCIONAR EN CUALQUIER MOMENTO, NO ACERQUE LAS MANOS.



NO MEZCLE DIFERENTES TIPOS DE ANTICONGELANTE, MANTENGA EL NIVEL DEL ANTICONGELANTE DEL MOTOR ENTRE LAS MARCAS DE MÁXIMO Y MÍNIMO DEL TANQUE RECUPERADOR, SÓLO UTILICE ANTICONGELANTE MOPAR

**USO DEL GATO (SI ASÍ ESTÁ EQUIPADO)**

USE EL GATO SOLAMENTE PARA CAMBIAR LA RUEDA DEL VEHÍCULO, NUNCA TRABAJE O ENCIENDA EL VEHÍCULO CUANDO ESTÉ SOPORTADO POR EL GATO.

**BATERÍA**

SU BATERÍA NO REQUIERE MANTENIMIENTO DE NINGÚN TIPO, SIN EMBARGO SI REQUIERIERA TRABAJAR CON ELLA RECUERDE QUE CONTIENE GASES EXPLOSIVOS QUE PUDIERAN DAÑAR SUS OJOS, CAUSARLE CEGUERA O DAÑAR GRAVEMENTE SU PIEL.

**¡PELIGRO!**



¡GASES EXPLOSIVOS! PROTEJA SUS OJOS. CIGARROS, FLAMAS O CHISPAS PUEDEN CAUSAR QUE LA BATERÍA EXPLOTE. NO PERFORE NI ABRA LA BATERÍA



EN CASO DE CONTACTO CON LOS GASES O EL ÁCIDO DE LA BATERÍA, LAVE CON ABUNDANTE AGUA Y ENSEGUIDA ACUDA AL MÉDICO.

**LLAVES**

GOLPES EXCESIVOS, AVENTARLAS DE LAS ALTURAS, PRESIÓN EXCESIVA EN LA PARTE PLÁSTICA U OTROS MALOS MANEJOS, PUEDEN DAÑAR EL CIRCUITO Y OCASIONAR LA INMOVILIZACIÓN DE SU VEHÍCULO



## INFORMACIÓN IMPORTANTE

### INFORMACIÓN

Este manual ilustra y describe las características de operación de los equipos tanto estándar como opcionales en el vehículo. Dependiendo de la versión y modelo que usted haya adquirido, su vehículo podría o no contar con alguna(s) de las características que se describen en este manual.

Asimismo, este manual podría describir características y/o equipos que ya no están disponibles y/o que no fueron ordenados para su vehículo. Si tiene alguna duda o comentario al respecto no dude en contactar a cualquier distribuidor autorizado, o a nuestro CENTRO DE ATENCIÓN A CLIENTES en los teléfonos 5081-7568 de la Ciudad de México y Zona Metropolitana, o al 800 505-1300 (LADA sin costo) para el interior de la República.

Stellantis México, S.A. de C.V. Se reserva el derecho de hacer cambios en el diseño y especificaciones, y/o de hacer adiciones o mejoras a sus productos sin tener obligación de implementarlos a productos previamente fabricados.

### ¡ADVERTENCIA SOBRE EL CONSUMO DEL ALCOHOL!

Un conductor ebrio es quien con más frecuencia ocasiona accidentes. Sus habilidades como conductor pueden ser gravemente afectadas por los niveles del alcohol en la sangre. Su vista puede engañarlo, sus reflejos disminuyen y su juicio puede no ser el correcto.

**No conduzca después de haber consumido bebidas alcohólicas.**

#### *Información General*

La siguiente declaración se aplica a todos dispositivos de radio frecuencia (RF) equipado en este vehículo:

La operación de este equipo está sujeta a las siguientes dos condiciones:

1. Es posible que este equipo o dispositivo no cause interferencia perjudicial
- y 2. Este equipo o dispositivo debe aceptar cualquier interferencia, incluyendo la que pueda causar su operación no deseada.



# ¡Cuida tu garantía!



En caso de algún percance exige a tu compañía de seguros que tu unidad sea reparada en un Distribuidor autorizado con partes originales Mopar y de esta manera no perderás la garantía de tu vehículo.



RAM

# TABLA DE CAPÍTULOS

SECCIÓN	PÁGINA
1 INFORMACIÓN IMPORTANTE .....	2
2 INFORMACIÓN GENERAL .....	5
3 TABLERO DE INSTRUMENTOS.....	12
4 ACCESO .....	36
5 ERGONOMÍA Y CONFORT .....	56
6 ALUMBRADO Y VISIBILIDAD .....	90
7 SEGURIDAD.....	101
8 CONDUCCIÓN.....	125
9 INFORMACIÓN PRÁCTICA .....	174
10 EN CASO DE FALLA.....	210
11 CARACTERÍSTICAS TÉCNICAS.....	239
12 SISTEMA DE AUDIO .....	247
13 PANTALLA TÁCTIL.....	255
14 PRIVACIDAD Y REGISTRO DE DATOS DEL VEHÍCULO ....	269
15 ÍNDICE GENERAL.....	274



# INFORMACIÓN GENERAL

## Contenido

■ INSTRUMENTOS Y MANDOS (SI ASÍ ESTÁ EQUIPADO) .....	6
• Mandos en el volante .....	7
• Banco de interruptores lateral .....	8
• Banco de interruptores central (inferior y superior) .....	8
■ ECO-CONDUCCIÓN.....	9



## INSTRUMENTOS Y MANDOS (SI ASÍ ESTÁ EQUIPADO)

Estas ilustraciones y descripciones deben utilizarse a modo de guía. La presencia y ubicación de ciertos elementos puede variar según la versión o el nivel de acabado.

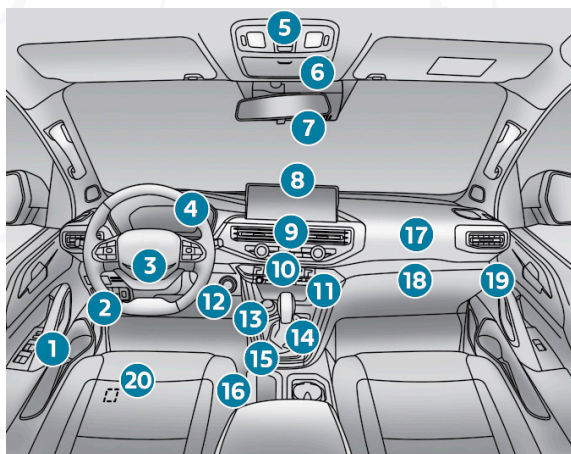

1. Interruptor de ventanas eléctricas  
Cierre centralizado (bloqueo/desbloqueo)
2. Banco de interruptores lateral
3. Claxon  
Bolsa de aire (Airbag) frontal del conductor
4. Módulo de instrumentos
5. Luces delanteras de cortesía/lectura de mapas
6. Portalentes
7. Retrovisor interior
8. Pantalla monocromática o táctil
9. Mandos del sistema de calefacción/aire acondicionado
10. Banco de interruptores central (inferior y superior)
11. Puerto USB de audio/Puerto USB de carga
12. Interruptor de ignición mediante llave o botón START/STOP
13. Selector del modo de tracción 2H, 4H y 4L
14. Caja de cambios
15. Botón Sport/Eco
16. Freno de estacionamiento  
Encendedor/toma de 12 V (120 W) para accesorios
17. Bolsa de aire (Airbag) del pasajero delantero
18. Guantero



- 19. Desactivación de bolsa de aire (Airbag) frontal del acompañante (en el lateral del tablero)
- 20. Mando de apertura de la tapa del depósito combustible

### Mandos en el volante

Según equipamiento del vehículo, la función y la ubicación de los mandos pueden variar.

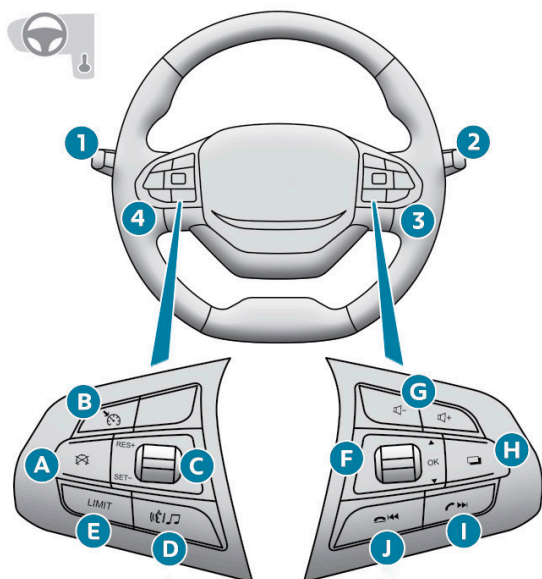

- 1. Control de iluminación exterior/intermitentes
- 2. Control de limpiaparabrisas/lavaparabrisas
- 3. Ajustes del sistema de audio
- 4. Limitador/regulador de velocidad
- A. Pausa del limitador/regulador de velocidad
- B. Activación del regulador de velocidad
- C. Aumento/disminución de la velocidad programada del limitador/regulador de velocidad
- D. Reconocimiento de voz/multimedia
- E. Activación del limitador de velocidad
- F. Selección de menús en el módulo de instrumentos y selección
- G. Disminución/aumento del volumen
- H. Selección del modo de visualización del módulo de instrumentos y navegación por menús



- I. Acceso al menú **Teléfono** /Responder una llamada  
Selección del tema siguiente
- J. Acceso al menú **Teléfono** o finalizar una llamada  
Selección del tema anterior

### Banco de interruptores lateral

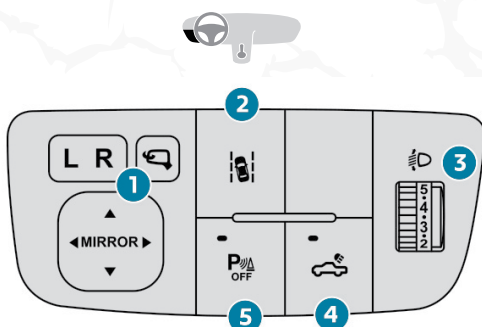

- 1. Mandos de los retrovisores exteriores
- 2. Desactivación de la función Alerta de cambio involuntario de carril
- 3. Reglaje de la altura de los faros
- 4. Activación de la iluminación exterior del área de carga (sólo disponible estando detenido)
- 5. Desactivación de la ayuda/sensor de estacionamiento (si así está equipado)

### Banco de interruptores central (inferior y superior)

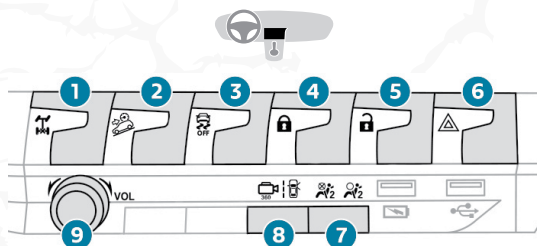

- 1. Bloqueo del diferencial trasero
- 2. Control de descenso de pendientes (Hill Assist Descent Control)
- 3. Desactivación del sistema DSC/ASR
- 4. Cierre centralizado
- 5. Desbloqueo centralizado
- 6. Luces de emergencia
- 7. Testigo de desactivación o activación de la bolsa de aire (airbag) del acompañante

8. Activación de las funciones de la cámara (cámara 360° o cámara para conducción todoterreno)
9. Encendido o apagado del sistema de audio (presión larga)  
Ajuste del volumen/silenciar (presión corta)

## ECO-CONDUCCIÓN

La eco-conducción se refiere a una variedad de procedimientos diarios que permiten al conductor optimizar el consumo de energía del vehículo (tanto carburante como electricidad) y las emisiones de CO<sub>2</sub>.

### Optimización de cambios

Con caja de cambios manual, inicie la marcha con suavidad y suba de marchas con celeridad. Al acelerar, suba la marcha de forma anticipada. Con caja de cambios automática, dé prioridad al modo automático. No pise el pedal del acelerador de forma brusca o repentina.

En vehículos de tracción a las 4 ruedas, dé prioridad a la transmisión 2H (estándar) sobre el modo 4H. Con caja de cambios manual, el indicador de cambio de marcha le propondrá introducir la marcha más adecuada. Cuando la indicación aparezca en el cuadro de instrumentos, sígala inmediatamente.

### Conduzca con suavidad

Mantenga una distancia de seguridad entre vehículos, utilice preferentemente el freno motor en lugar del pedal de freno y pise el acelerador gradualmente. Estos procedimientos contribuyen a reducir el consumo de energía, las emisiones de CO<sub>2</sub> y el ruido general del tráfico.

Priorice el uso del modo de conducción "Eco".

Con tráfico fluido, seleccione el regulador de velocidad.

### Limite el uso del equipamiento eléctrico

Si, antes de iniciar la marcha, hace demasiado calor en el habitáculo, ventílelo bajando las ventanillas y abriendo los aireadores, antes de encender el aire acondicionado.

A velocidades superiores a 50 km/h, cierre las ventanillas y deje las toberas abiertas.

No olvide utilizar el equipamiento que permite limitar la temperatura del habitáculo.

Apague el aire acondicionado, a menos que sea de regulación automática, una vez que se haya alcanzado la temperatura deseada.

Apague las funciones de desempañado y desescarchado, si estas no se han gestionado automáticamente.

Apague lo antes posible los asientos calefactados.



Adapte el uso de los faros o las luces antiniebla al nivel de visibilidad, de conformidad con la legislación en vigor en el país por el que circula.

Evite arrancar el motor antes de iniciar la marcha, especialmente en invierno (excepto en condiciones invernales extremas por debajo de  $-23^{\circ}\text{C}$ ). La temperatura subirá más rápidamente en marcha.

Como ocupante, evite conectar dispositivos multimedia (por ejemplo, reproducir películas o música, videojuegos) para contribuir a reducir el consumo de energía.

Desconecte todos los dispositivos portátiles antes de abandonar el vehículo.

### **Limite las causas de consumo excesivo**

Distribuya el peso en el vehículo.

Limite la carga del vehículo y minimice la resistencia aerodinámica (por ejemplo, barras de techo, portaequipajes, portabicicletas, remolque). Utilice un cofre de techo en la medida de lo posible.

Retire las barras de techo o portaequipajes después de utilizarlos.

Al finalizar el periodo invernal, cambie los neumáticos de nieve por los de verano.

### **Siga las instrucciones de mantenimiento**

Revise la presión de inflado de los neumáticos con regularidad y cuando estén fríos; para ello, consulte la etiqueta situada en el filo o marco de la puerta del conductor.

Efectúe esta revisión especialmente:

- Antes de realizar un trayecto largo.
- En cada cambio de estación.
- Después de un estacionamiento prolongado.

No olvide revisar también la rueda de repuesto y los neumáticos del remolque o la caravana, si procede.

Lleve a cabo el mantenimiento del vehículo (por ejemplo, cambio de aceite del motor, filtro de aceite, filtrado de aire, filtro del habitáculo, etc.). Respete el calendario de operaciones del plan de mantenimiento del fabricante.

Con un motor diésel BlueHDi, si el sistema SCR tiene alguna anomalía, el vehículo emitirá gases contaminantes. Acuda a un Distribuidor Autorizado lo antes posible para ajustar el vehículo a los niveles de emisión de óxido de nitrógeno autorizados.

Con un motor diésel BlueHDi, si el filtro de partículas es defectuoso, el vehículo se vuelve contaminante.

Acuda a un Distribuidor Autorizado o taller cualificado lo antes posible para ajustar el vehículo a los niveles de emisión de partículas autorizados.



Cuando llene el depósito de combustible, no continúe después de la tercera parada de la pistola despachadora, para evitar el desbordamiento.

El promedio de consumo de carburante correcto de un vehículo se obtiene después de recorridos los primeros 3.000 kilómetros (1.900 millas).



# TABLERO DE INSTRUMENTOS

## Contenido

■ <b>MÓDULO DE INSTRUMENTOS</b> .....	14
• Indicadores.....	14
• Pantalla del módulo de instrumentos.....	14
■ <b>INDICADORES Y TESTIGOS DE ALERTA (SI ASÍ ESTÁ EQUIPADO)</b> .....	16
• Testigo de alerta continua.....	16
• Lista de testigos.....	16
■ <b>INDICADOR DE TEMPERATURA DEL LÍQUIDO DE REFRIGERACIÓN</b> .....	25
■ <b>INDICADOR DE MANTENIMIENTO (BlueHDi, si así está equipado)</b> .....	26
• Calidad del aceite del motor.....	26
• Puesta a cero del indicador de mantenimiento.....	26
■ <b>INDICADORES DE AUTONOMÍA DE AdBlue® (BlueHDi)</b> .....	27
• Mostrar la autonomía manualmente.....	27
• Acciones necesarias relacionadas con falta de AdBlue®.....	27
• Mal funcionamiento del sistema anticontaminación SCR.....	28
■ <b>ODÓMETRO TOTAL</b> .....	29
■ <b>ILUMINACIÓN DEL MÓDULO DE INSTRUMENTOS (SI ASÍ ESTÁ EQUIPADO)</b> .....	29
• Iluminación del módulo de instrumentos.....	29
• Iluminación de la pantalla táctil.....	30
■ <b>COMPUTADORA DE VIAJE / DE A BORDO</b> .....	30
• Indicación en el módulo de instrumentos de instrumentos.....	30
• Puesta a cero del trayecto.....	31
• Definiciones.....	31
■ <b>PANTALLA MONOCROMÁTICA (SI ASÍ ESTÁ EQUIPADO)</b> .....	32
• Visualización.....	32
• Mandos.....	32



■ <b>PANTALLA TÁCTIL (SI ASÍ ESTÁ EQUIPADO)</b> .....	<b>33</b>
• Recomendaciones.....	33
• Funciones básicas.....	34
• Menús.....	34
• Bandas de información.....	35



## MÓDULO DE INSTRUMENTOS

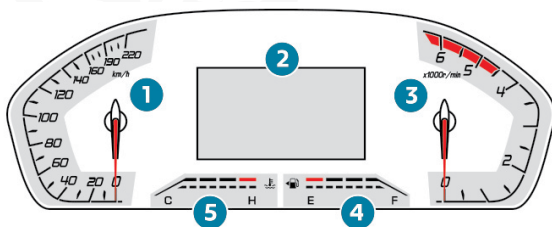

### Indicadores

1. Velocímetro (km/h o mph)
2. Pantalla (monocromática o a color)
3. Tacómetro (x 1.000 rpm)
4. Indicador del nivel de combustible
5. Indicador de temperatura del líquido de refrigeración del motor

### Pantalla del módulo de instrumentos

#### Pantalla monocromática (si así está equipado)

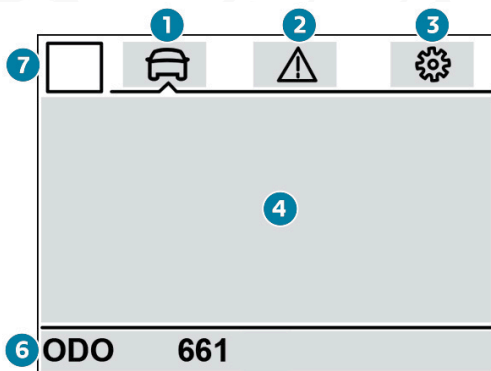

#### Pantalla a color (si así está equipado)

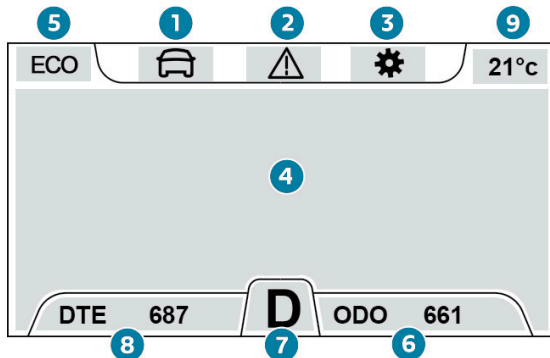

1. Pestaña **Vehículo**: visualización de estado actual (puertas abiertas, computadora de viaje, ajustes del regulador de velocidad o del limitador de velocidad, velocímetro digital, mensajes de estado de funciones o alertas, y estado de la presión de los neumáticos, autonomía asociada con AdBlue® y el sistema SCR (diésel BlueHDi))
2. Pestaña **Diagnóstico**: visualización del registro de alertas del vehículo
3. Pestaña **Configuración**: selección del nivel de luminosidad del módulo de instrumentos, volumen de la alerta sonora, idioma de visualización y unidades de distancia
4. Zona de visualización
5. Modo de conducción (Eco, Normal, Sport)  
Flecha y marcha recomendada (con pantalla monocromática)
6. Cuentakilómetros total (km)
7. Indicador de cambio de marcha (flecha y marcha recomendada) y estado de la caja de cambios automática
8. DTE (Distance To Empty): Autonomía restante (millas o km)
9. Temperatura exterior

**NOTA:** El Idioma y unidades de visualización dependen de los ajustes de visualización del módulo de instrumentos. Al viajar al extranjero, la velocidad se debe indicar en las unidades oficiales del país en el que está conduciendo (km/h, km o mph, millas).

### Selección de las pestañas de visualización

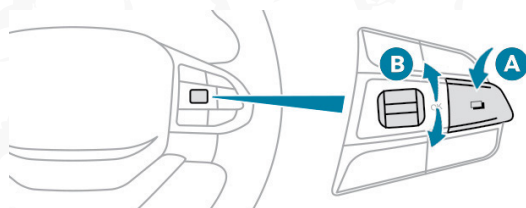

- Presione el botón **A** situado en la parte derecha del volante para visualizar las distintas pestañas y desplazarse por ellas.
- Gire la perilla **B** situada en la parte derecha del volante para visualizar las distintas ventanas o seleccionar los diferentes menús.
- Después de que se visualice la ventana o de seleccionar el menú, busque la opción deseada y selecciónela presionando la perilla **B**.
- A continuación, realice la selección o modifíquela y presione la perilla **B** para confirmar.
- Presione el botón **A** para salir del menú seleccionado.

Si no se realiza ninguna acción con los mandos, la pestaña **Vehículo** reaparecerá automáticamente después de unos momentos.



## INDICADORES Y TESTIGOS DE ALERTA (SI ASÍ ESTÁ EQUIPADO)

En forma de símbolos, los testigos e indicadores informan al conductor de la aparición de una anomalía (testigos de alerta) o del estado de funcionamiento de un sistema (testigos de funcionamiento o de desactivación). Algunos testigos se encienden de dos formas (fijos o intermitentes) y/o en varios colores.

### Avisos asociados

El encendido de un testigo puede ir acompañado de una señal acústica y un mensaje en una pantalla.

En relación al tipo de alerta sobre el estado operativo del vehículo, le permiten determinar si la situación es normal o si se ha producido una anomalía: consulte la descripción de cada testigo para más información.

### Al encender el interruptor de ignición

Algunos testigos rojos o naranjas se encienden durante unos segundos al encender la ignición del vehículo. Estos testigos deben apagarse al arrancar el motor.

Para más información sobre algún sistema o alguna de estas funciones, consulte el apartado correspondiente.

### Testigo de alerta continua

Si se enciende un testigo de alerta rojo o naranja, puede haber un fallo que requiera más investigación.

#### Si un testigo permanece encendido

Las referencias (1), (2) y (3) de la descripción de los indicadores de alerta y testigos indican si debe ponerse en contacto con un profesional cualificado además de tomar las medidas recomendadas inmediatas.

#### (1): Debe detener el vehículo.

Detenga el vehículo en cuanto las condiciones de seguridad lo permitan y quite el contacto.

(2): Póngase en contacto con un Distribuidor Autorizado.

(3): Acuda a su Distribuidor Autorizado.

### Lista de testigos

#### Testigos de alerta de color rojo

##### STOP



Fijo, solo o asociado a otro testigo de alerta, acompañado de un mensaje y de una señal acústica.



Se ha detectado un fallo grave del motor, el sistema de frenos, la dirección asistida, la caja de cambios automática o la transmisión, o bien una anomalía eléctrica importante.

Lleve a cabo (1) y a continuación (2).

#### **Temperatura máxima del líquido de refrigeración del motor**



Fijo. La temperatura del circuito de refrigeración es demasiado elevada.

Lleve a cabo (1) y, a continuación, espere a que el motor se enfríe y reponga el nivel de refrigerante si fuese necesario. Si el problema persiste, lleve a cabo (2).

#### **Presión de aceite del motor**



Fijo.

Fallo del sistema de lubricación del motor. Lleve a cabo (1) y a continuación (2).

#### **Presencia de agua en el filtro de diésel**



Encendido, acompañado de un mensaje en la pantalla.

El filtro de diésel contiene agua.

Lleve a cabo (2) inmediatamente. Existe riesgo de dañar el sistema de inyección de combustible.

#### **Carga de la batería de 12 V**



Fijo.

Fallo en el circuito de carga de la batería (por ejemplo, bornes/postes sucios, correa del alternador destensada o rota).

Lleve a cabo (1).

- Con caja de cambios manual, engrane una marcha.
- Con la caja de cambios automática, coloque calzas contra una de las ruedas.

Limpie y apriete los bornes/postes. Si el testigo de alerta no se apaga al arrancar el motor, lleve a cabo (2).

#### **Puerta(s) abierta(s)**



Fijo, asociado a un mensaje de identificación de la puerta.

Una puerta no está cerrada correctamente (velocidad inferior a 10 km/h).



Fijo, asociado a un mensaje de identificación de la puerta y completado con una señal acústica.

Una puerta no está cerrada correctamente (velocidad superior a 10 km/h).



**Cinturones de seguridad no abrochados/desabrochados**

Fijo o intermitente, acompañado de una señal acústica creciente.

Algún ocupante no se ha abrochado el cinturón de seguridad o se lo ha desabrochado (según versión).

**Alarma perimétrica exterior y/o inmovilizador del motor electrónico**

Fijo.

La alarma y/o el sistema inmovilizador del motor electrónico no están desactivados (no se ha reconocido el mando a distancia).

Bloquee el vehículo y desbloquéelo; después, vuelva a encender la ignición.

Si el problema persiste, lleve a cabo (2).



Destellante

La alarma y/o el sistema inmovilizador del motor electrónico están en funcionamiento.

**Bolsas de aire / Airbags**

Fijo.

Fallo de una de las bolsas de aire / airbags o de los pretensores piro-técnicos de los cinturones de seguridad.

Lleve a cabo (3).

**Freno de estacionamiento**

Fijo.

El freno de estacionamiento está aplicado o no se ha soltado correctamente.

**Frenos**

Fijo.

El nivel de líquido de frenos del circuito de frenado se ha reducido significativamente

Lleve a cabo (1) y, a continuación, reponga con líquido que cumpla con las recomendaciones del fabricante. Si el problema persiste, lleve a cabo (2).



Fijo.

Fallo en el sistema de distribución electrónica de la fuerza de frenado (EBFD).

Lleve a cabo (1) y a continuación (2).



## Testigos de alerta de color naranja

### *Mantenimiento*



Temporalmente encendido, acompañado de un mensaje.

Se ha detectado una o varias anomalías leves que no tienen testigo de alerta específico.

Identifique la causa de la anomalía consultando el mensaje que aparece en el cuadro de instrumentos.

Es posible que pueda ocuparse de algunas anomalías usted mismo, como cambiar la pila del mando a distancia.

Para las demás anomalías como, por ejemplo, una anomalía en el sistema de detección de presión de inflado de rueda insuficiente, lleve a cabo (3).



Fijo, acompañado de la visualización de un mensaje.

Se han detectado una o varias anomalías para las que no hay un testigo de alerta específico.

Identifique la causa de la anomalía consultando el mensaje que aparece en el módulo de instrumentos y, a continuación, lleve a cabo (3).

### *Pre calentamiento del motor (diésel)*



Temporalmente encendido (hasta 30 segundos aproximadamente en condiciones meteorológicas extremas).

Al encender la ignición, si las condiciones meteorológicas y la temperatura del motor lo requieren.

Espere a que el testigo de alerta se apague antes de arrancar.

Cuando el testigo de alerta se apaga, el arranque es inmediato, siempre que pise y mantenga pisado:

- El pedal de embrague con una caja de cambios manual.
- El pedal de freno con una caja de cambios automática.

Si el motor no arranca, solicite de nuevo el arranque del mismo mientras mantiene pisado el pedal.

### *Reserva de combustible*



Fijo, con el nivel de reserva en rojo.

La primera vez que se enciende, la cantidad de carburante que queda en el depósito es de unos **11 litros** (reserva).

Hasta que se reponga el nivel de carburante, esta alerta se repetirá cada vez que se dé el contacto, con un incremento de frecuencia a medida que el nivel de carburante baje y se aproxime a cero.

Reposte rápidamente carburante para evitar quedarse sin él.

No conduzca nunca hasta vaciar por completo el depósito, puesto que puede dañar los sistemas anticontaminación y de inyección.



**Sistema de autodiagnóstico del motor**

Destellante.

Fallo del sistema de gestión del motor.

Existe el riesgo de que el catalizador se destruya.

Debe llevar a cabo (2).



Fijo.

Fallo del sistema de control de emisiones.

El testigo de alerta debe apagarse al arrancar el motor.

Lleve a cabo (3) inmediatamente.

**Filtro de partículas (BlueHDi diésel)**

Testigo de alerta del autodiagnóstico del motor parpadeante con el segundo testigo de alerta fijo acompañados de un mensaje de advertencia sobre la obstrucción del filtro de partículas.

El filtro de partículas está a punto de saturarse. Si las condiciones de circulación lo permiten, regenere el filtro conduciendo a una velocidad de 60 km/h (37 mph) como mínimo hasta que se apague el testigo de alerta.

**Sistema de autodiagnóstico del motor**

Fijo.

Detección de un fallo leve del motor.

Mantenimiento necesario del motor BlueHDi diésel.

Lleve a cabo (3).



Fijo.

Detección de un fallo grave del motor.

Lleve a cabo (1) y a continuación (2).

**AdBlue® (BlueHDi diésel)**

Destello lento, acompañado de una señal acústica y de un mensaje que indica el primer intervalo de la autonomía.

La autonomía está comprendida entre 800 y 2400 km (1500 y 500 millas).

Reponga el nivel de AdBlue®



Parpadeo lento, acompañado de una señal acústica y de un mensaje que indica el segundo intervalo de la autonomía.

La autonomía está comprendida entre 100 y 800 km (500 y 62 millas).

Reponga rápidamente el nivel de AdBlue® o lleve a cabo (3).



Destello rápido, acompañado de una señal acústica y de un mensaje que indica el último intervalo de la autonomía.



La autonomía es inferior a 100 km.

**Debe** reponer el nivel de AdBlue® para **evitar que se impida el arranque** o llevar a cabo (3).



Fijo, acompañado de una señal acústica y de un mensaje que indica que se impide el arranque.

El depósito AdBlue® está vacío: el sistema inmovilizador del motor de uso obligatorio según lo dispuesto en la legislación evita el arranque del motor.

Para poder arrancar el motor, reponga lo antes posible el nivel de AdBlue® o lleve a cabo (2).

**Es esencial añadir una cantidad mínima de 10 litros de AdBlue® al depósito.**

#### **Sistema anticontaminación SCR (diésel BlueHDi)**



Fijo, acompañado de una señal acústica y un mensaje.

Se ha detectado una anomalía del sistema anticontaminación SCR.

Esta alerta desaparece cuando el nivel de emisiones del tubo de escape vuelve a ser adecuado.



Fijo, acompañado de una señal acústica y de un mensaje que indica la autonomía.

Según el mensaje mostrado, es posible circular hasta 1100 km antes de que se active el dispositivo antiarranque.

Lleve a cabo (3) sin retrasos para **evitar que se impida el arranque.**



Fijo, acompañado de una señal acústica y de un mensaje que indica que se impide el arranque.

El sistema antiarranque impide que el motor vuelva a arrancar (se ha excedido el límite de circulación permitido después de la confirmación del fallo de funcionamiento del sistema anticontaminación).

Para arrancar el motor, lleve a cabo (2).

#### **Sistema antibloqueo de frenos (ABS)**



Fijo.

Fallo del sistema de frenos antibloqueo.

El vehículo conserva un frenada convencional. Circule con prudencia a velocidad moderada y, a continuación, lleve a cabo (3).

#### **Bloqueo del diferencial trasero**



Destellante.

El sistema está activado, pero el bloqueo del diferencial aún no está activo.



Fijo.

El diferencial trasero está bloqueado.

Para desbloquear el diferencial trasero, vuelva a pulsar el botón.

#### **Autodiagnos de transmisión 4x4**



Fijo.

Las ruedas no reciben ninguna fuerza motriz.

Es necesario detener el vehículo y el motor sin quitar el contacto.

Espere hasta que el testigo de alerta se apague antes de volver a arrancar el vehículo.

Si el testigo de alerta sigue encendido, lleve a cabo (2).

#### **Control dinámico de estabilidad (DSC)/ Antideslizamiento de las ruedas (ASR)**



Fijo.

La función está desactivada.

El sistema DSC/ASR se activa automáticamente al arrancar el motor.

#### **Control dinámico de estabilidad (DSC) / Antideslizamiento de las ruedas (ASR)**



Destellante.

La regulación del sistema DSC/ASR se activa en el caso de pérdida de adherencia o de la trayectoria.



Fijo.

Fallo del sistema DSC/ASR.

Lleve a cabo (3).

#### **Ayuda al arranque en pendiente**



Fijo, acompañado del mensaje "Fallo en el sistema antiretroceso".

El sistema presenta un fallo.

Lleve a cabo (3).

#### **Alerta de exceso de velocidad de 120 km/h**



Fijo, acompañado de una señal acústica.

El vehículo ha superado la velocidad de 120 km/h (según país de comercialización).

Modere la velocidad del vehículo.



**Bolsa de aire (Airbag) frontal del acompañante (ON)**

Fijo.

La bolsa de aire (airbag) del acompañante está activada.

El mando está en la posición "ON".

**En este caso, no instale una silla infantil de espaldas al sentido de la marcha en el asiento del acompañante. Riesgo de lesiones graves.****Bolsa de aire (Airbag) frontal del acompañante (OFF)**

Fijo.

La bolsa de aire (airbag) frontal del acompañante está desactivado.

El mando está en la posición "OFF".

Es posible instalar un asiento para niño en la dirección contraria al sentido de la marcha a menos que haya un fallo en los airbags (testigo de alerta de bolsa de aire/airbag encendida).

**Inflado insuficiente**

Fijo, acompañado de una señal acústica y un mensaje.

La presión de una o varias ruedas es insuficiente.

Controle la presión de los neumáticos lo antes posible.

El sistema de detección se reinicializa automáticamente después de ajustar la presión.



Testigo de inflado insuficiente intermitente y luego fijo, y testigo de servicio fijo.

El sistema de control de la presión de los neumáticos presenta una anomalía.

La detección de inflado insuficiente ya no se controla.

Compruebe las presiones lo antes posible y lleve a cabo (3).

**Luces antiniebla traseras**

Fijo.

Las luces están encendidas.

Testigos de alerta de color verde

**Control de descenso de pendiente (Hill Assist Descent Control)**

Fijo.

El sistema se ha activado, pero las condiciones de regulación no se cumplen (pendiente, velocidad demasiado elevada, marcha engranada).







Intermitente.

El sistema está regulando la velocidad del vehículo.

El vehículo se está frenando; las luces de freno se encienden durante el descenso.

#### **Regulador de velocidad**



Fijo.

El regulador de velocidad está seleccionado.

Selección manual.

#### **Alerta de cambio involuntario de carril**



Fijo.

(blanco)

La función se ha activado, pero la cámara no ha detectado ningún carril.

La detección de cambio involuntario de carril no está operativa.



Fijo.

(verde)

La cámara del sistema ha detectado carriles.

La función está operativa.

#### **Posición de tracción a las 4 ruedas (alta velocidad)**



4H

Parpadeante.

El modo de tracción a las 4 ruedas (4x4) está seleccionado, pero aún no está activado.



4H

Fijo.

El modo de tracción a las 4 ruedas (4x4) está activado.

El vehículo puede circular a alta velocidad

#### **Posición de tracción a las 4 ruedas (baja velocidad)**



4L

Parpadeante.

El modo de tracción a las 4 ruedas (4x4) está seleccionado, pero aún no está activado.





4L  
Fijo.

El modo de tracción a las 4 ruedas (4x4) está activado.  
El vehículo sólo puede circular a baja velocidad.

**Intermitentes**



Intermitente, con señal acústica.  
Los intermitentes están activados.

**Luces antiniebla delanteras**



Fijo.  
Las luces antiniebla delanteras están encendidas.

**Luces de posición**



Fijo.  
Las luces están encendidas.

**Luces de cruce**



Fijo.  
Las luces están encendidas.

**Testigos de alerta de color azul**

**Luces de carretera**



Fijo.  
Las luces están encendidas.

**INDICADOR DE TEMPERATURA DEL LÍQUIDO DE REFRIGERACIÓN**

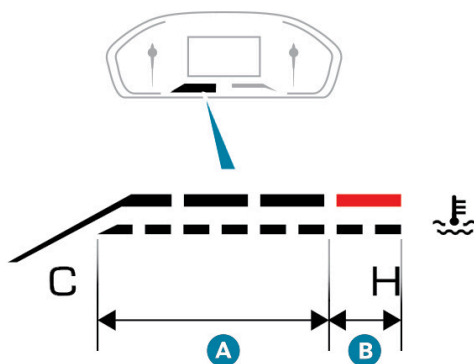

Con el motor en marcha:

- En la zona **A**, la temperatura es correcta.
- En la zona **B**, la temperatura es demasiado alta.

Tanto el testigo de alerta asociado como el de STOP se encienden en el módulo de instrumentos, acompañados de la visualización de un mensaje y una señal acústica.

**Deténgase inmediatamente cuando las condiciones de seguridad lo permitan.**

Espere unos minutos antes de apagar el motor.

### ¡ADVERTENCIA!

- Después de apagar la ignición, abra con cuidado el cofre y compruebe el nivel de líquido de refrigeración.
- Para obtener más información sobre la Comprobación de niveles, consulte el apartado correspondiente.

## INDICADOR DE MANTENIMIENTO (BlueHDi, si así está equipado)

### Calidad del aceite del motor



Los testigos de alerta se encienden y aparece un mensaje cada vez que se arranca el motor: el sistema ha detectado que el aceite del motor está deteriorado.

Es necesario cambiar el aceite lo antes posible.

### Puesta a cero del indicador de mantenimiento

Su Distribuidor Autorizado, dotado con la herramienta de diagnóstico, desactivará la iluminación permanente de los testigos de alerta tras cada mantenimiento.

Se puede restablecer el indicador de mantenimiento después de realizar el servicio/cambio de aceite, del siguiente modo:

1. Situación inicial: Interruptor de ignición apagado.
2. Pise los pedales de freno y acelerador al mismo tiempo.
3. Introduzca la llave en el interruptor de ignición y colóquelo a la posición **3. Contacto** o pulse el botón "START/STOP" (según versión).
4. Aguarde 20 segundos y suelte los pedales de freno y acelerador al mismo tiempo.
5. Gire la llave hasta la posición **1. Paro** o pulsa el botón "START/STOP" (según versión).

**NOTA:** Consulte la lista de verificación en el plan de mantenimiento en su póliza de garantía del fabricante suministrado con la entrega del vehículo.



## INDICADORES DE AUTONOMÍA DE AdBlue® (BlueHDi)

Los motores Diésel BlueHDi están equipados con una función que relaciona el sistema de control de emisiones SCR (reducción catalítica selectiva) y el filtro de partículas diésel (DPF) para el tratamiento de los gases de escape. No pueden funcionar sin AdBlue® líquido.

Cuando el nivel de AdBlue® cae por debajo del nivel de reserva (entre 2400 y 0 km), se enciende un testigo al dar el contacto y la estimación de kilómetros que se pueden recorrer antes de que se bloquee el arranque del motor aparece en el módulo de instrumentos.

### ¡ADVERTENCIA!

El sistema de inhibición del arranque del motor que exige la legislación vigente en algunas entidades, se activa automáticamente cuando el depósito de AdBlue® está vacío. Ya no es posible arrancar el motor mientras no se reponga el nivel en el depósito de AdBlue®.

### Mostrar la autonomía manualmente

La autonomía no se muestra automáticamente mientras sea superior a 2400 km (1500 millas).

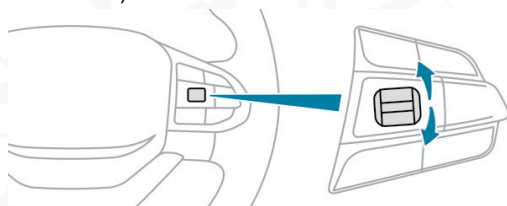

- En la pestaña “Vehículo”, mueva la perilla del volante hacia arriba o hacia abajo para mostrar sucesivamente las diferentes ventanas y acceder a la información sobre autonomía.

### Acciones necesarias relacionadas con falta de AdBlue®





Los siguientes testigos de alerta se encienden cuando la cantidad de AdBlue® está por debajo del nivel de reserva: autonomía de 2400 km (1500 millas).

Junto con los testigos de alerta, aparecerán mensajes que le recordarán con regularidad la necesidad de reponer el nivel para poder evitar el bloqueo de la puesta en funcionamiento del motor.

Consulte el apartado Indicadores de alerta y testigos para obtener más información sobre los mensajes mostrados.

**NOTA:** Si desea más información sobre AdBlue® (BlueHDi) y, en particular, sobre la reposición del nivel, consulte el apartado correspondiente.





Alerta / Testigos encendidos	Medida a tomar	Autonomía restante
	Reponga el nivel.	Entre 2400 km y 800 km
	Reponga el nivel lo antes posible.	Entre 800 km y 100 km
	Es esencial reponer el nivel, debido al riesgo de que se impida el arranque del motor.	Entre 100 km y 0 km
	Para poder volver a arrancar el motor, reponga al menos 10 litros de AdBlue® en el depósito.	0 km

**NOTA:** Detección de la reposición. Puede que no se detecte la reposición inmediatamente después de realizarla. De hecho, puede que no se detecte hasta que el vehículo lleve circulando unos minutos.

## Mal funcionamiento del sistema anticontaminación SCR

### Detección de mal funcionamiento

 	<p>Si se detecta un fallo de funcionamiento, estos testigos de alerta se encienden acompañados de una señal acústica y la visualización de los siguientes mensajes (según contexto):</p> <ul style="list-style-type: none"> <li>● Anomalía en las emisiones: se impedirá el arranque en X km (millas)</li> <li>● Anomalía en la calidad del aditivo: se impedirá el arranque en X km (millas)</li> <li>● Anomalía en el consumo de aditivo: se impedirá el arranque en X km (millas)</li> </ul>
--	---

La alerta se activa durante la conducción cuando se detecta el fallo por primera vez y, posteriormente, cada vez que se dé el contacto en sucesivos trayectos mientras la causa del fallo persista.

**NOTA:** Si se trata de un fallo de funcionamiento temporal, la alerta desaparecerá durante el siguiente trayecto, después de los controles de autodiagnóstico del sistema anticontaminación SCR.

### Anomalía confirmada durante la fase de conducción permitida (entre 0 km y 1100 km)

Si después de 50 km recorridos el testigo sigue encendido permanentemente, se confirma el fallo en el sistema SCR.

Los testigo de alerta AdBlue y SCR se encienden y se muestra uno de los mensajes anteriores (“.. **anomalía: se impedirá el arranque en X km (millas)** “), indicando la autonomía en kilómetros o millas, acompañados de una señal acústica.

Al circular, el mensaje se indicará cada 30 segundos. La alerta se repite cada vez que se encienda el interruptor de ignición.

Puede recorrer hasta 1100 km antes de que se active el sistema de inhibición del arranque del motor.

### ¡ADVERTENCIA!

Acuda a su Distribuidor Autorizado para proceder a su revisión.

#### Imposibilidad de arrancar

Cada vez que se da el contacto, se muestra uno de los mensajes “...anomalía: se impedirá el arranque” anteriores, acompañado de una señal acústica.

### ¡PRECAUCIÓN!

Para volver a arrancar el motor, póngase en contacto con su Distribuidor Autorizado.

## ODÓMETRO TOTAL

El odómetro (cuentakilómetros) total mide la distancia total recorrida por el vehículo desde la primera matriculación.

Con la ignición encendida, la distancia total se muestra en cualquier momento. Esta se sigue visualizando durante 30 segundos después de apagar la ignición.

Se muestra cuando la puerta del conductor está abierta y cuando el vehículo está bloqueado o desbloqueado.

### ¡PRECAUCIÓN!

Si viaja al extranjero, es posible que tenga que cambiar las unidades de distancia (km o millas): la velocidad se debe indicar en la unidad oficial del país (km/h o mph). La unidad se cambia mediante el menú de configuración de la pantalla con el vehículo detenido.

## ILUMINACIÓN DEL MÓDULO DE INSTRUMENTOS (SI ASÍ ESTÁ EQUIPADO)

### Iluminación del módulo de instrumentos

-  1 En la pestaña **Configuración**, seleccione “**Luminosidad**”.



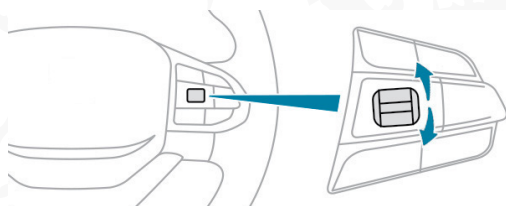

2. Ajuste la luminosidad con la perilla que se encuentra en el lado derecho del volante.

### Iluminación de la pantalla táctil



1. Presione el botón “**Configuración**”.



2. Seleccione “Pantalla” y, a continuación, “Luminosidad”.
3. Adapte la luminosidad moviendo el control deslizante.

**NOTA:** La luminosidad se puede ajustar de forma diferente para el modo día (palanca de las luces en posición “OFF”) y el modo noche (palanca de las luces en cualquier otra posición).

## COMPUTADORA DE VIAJE / DE A BORDO

Muestra información sobre el trayecto actual (autonomía, consumo de carburante, velocidad media, etc.).

### Indicación en el módulo de instrumentos de instrumentos

La visualización de los datos del ordenador de a bordo se selecciona con la ruedecilla situada en la parte derecha del volante.

**NOTA:** Con una pantalla táctil, los datos de la computadora de viaje / de a bordo se mostrarán según el tema seleccionado en la pantalla.

#### Visualización de las diferentes ventanas

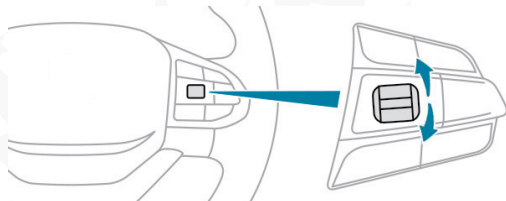

En la pestaña “Vehículo”, mueva la perilla hacia arriba o abajo para mostrar sucesivamente las diferentes ventanas.

- La información actual se muestra de forma sucesiva, con:
  - La autonomía (con pantalla monocromática).
  - El trayecto corto.
  - El trayecto largo.
  - La velocidad media.

- La velocidad programada del regulador de velocidad (según versión).
- El velocímetro digital.
- El estado de la presión de los neumáticos.
- La autonomía asociada con AdBlue® y el sistema SCR (diésel BlueHDi).
- Los trayectos corto y largo, con la siguiente información de cada uno:
  - El consumo medio.
  - La distancia recorrida.
  - El contador de tiempo del trayecto.

## Puesta a cero del trayecto

La puesta a cero se realiza cuando se muestra el odómetro de viajes.

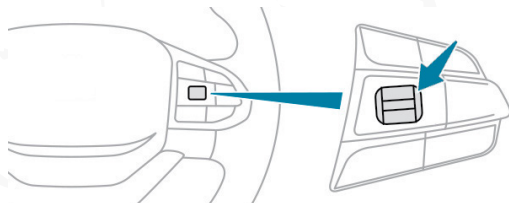

- Presione el mando en el volante y seleccione “Reinicializar”.

**NOTA:** Sólo el trayecto largo se puede poner a cero; el trayecto corto se pone a cero automáticamente unos minutos después de haber quitado el contacto del vehículo.

## Definiciones

### Autonomía

(km o millas)



Distancia que se puede recorrer con el combustible que queda en el depósito (en función del consumo medio de los últimos kilómetros recorridos).

Este valor puede variar después de un cambio del estilo de conducción o del terreno que ocasione una variación significativa del consumo de carburante actual.

Cuando la autonomía es inferior a 30 km, aparecerán guiones en lugar de un valor numérico.

Después de repostar un mínimo de 5 litros de carburante, la autonomía se vuelve a calcular y aparece en la pantalla si supera los 100 km.

La visualización permanente de guiones en lugar de números durante la conducción indica un fallo de funcionamiento.

Consulte a su Distribuidor Autorizado.





**Consumo medio**

(l/100 km o km/l o mpg)

Calculado desde la última puesta a cero de la computadora de viaje / de a bordo.

**Velocidad media**

(km/h o mph)



Calculada desde la última puesta a cero de la computadora de viaje / de a bordo.

**Distancia recorrida**

(km o millas)



Calculada desde la última puesta a cero de la computadora de viaje / de a bordo.

## PANTALLA MONOCROMÁTICA (SI ASÍ ESTÁ EQUIPADO)

**Visualización**

En función del contexto, se muestra:

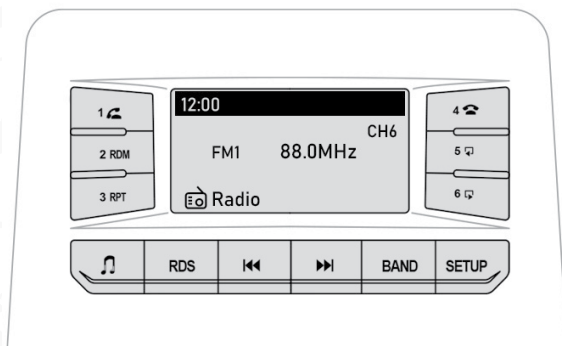







- Hora
- Fecha
- Fuente de audio que se está escuchando
- Información del teléfono o del kit manos libres
- Menús de configuración para el sistema de audio.

**Mandos**

En el banco de mandos en pantalla, cuenta con los siguientes botones:

- ▶ **"SETUP/AJUSTES"**: acceso al menú general.



- ▶ **"BAND/BANDA"**: selección de las bandas de frecuencia (FM1 / FM2 / FM3 / AM1 / AM2).
- ▶ **"1, 2, 3, 4, 5 y 6"**: selección de una emisora de radio programada en modo radio. Pulsación larga para programar.
- ▶ **"RDM"**: reproducción aleatoria del contenido de audio USB.
- ▶ **"RDS"**: selección del modo RDS (información de tráfico en tiempo real, rastreo automático de emisoras y títulos de las emisoras de radio).
- ▶ **"RPT"**: repetición del orden del contenido de audio USB,
- ▶  Variación de un valor programado, búsqueda de una emisora de radio o reproducción de la pista siguiente o anterior de una fuente USB o Bluetooth®.
- ▶   Navegar entre los menús y los archivos de audio para la reproducción USB.
- ▶  Audio: menú de los ajustes de audio.
- ▶  Responder: llamada en modo Bluetooth®.
- ▶  Finalizar la llamada: llamada en modo Bluetooth®.

Para más información sobre la pantalla monocromática, consulte el apartado "Equipo de audio y telemática".

## PANTALLA TÁCTIL (SI ASÍ ESTÁ EQUIPADO)

Este sistema permite acceder a los siguientes elementos:

- Indicación permanente de la hora.
- Visualización y recordatorio de los ajustes del sistema de aire acondicionado.
- Los menús de ajuste de las funciones y del equipamiento del vehículo.
- Los mandos de ajuste del sistema de audio y del teléfono y la indicación de la información relacionada.
- La indicación de las funciones visuales de ayuda a la conducción
- Los mandos del sistema de navegación y la visualización de información relacionada (según la versión).

### ¡ADVERTENCIA!

Por motivos de seguridad, detenga siempre el vehículo antes de realizar operaciones que requieran una atención continua. No es posible acceder a algunas funciones durante la conducción.

### Recomendaciones

No toque la pantalla táctil con objetos puntiagudos. No toque la pantalla táctil con las manos mojadas. Utilice un paño limpio y suave para limpiar la pantalla táctil.

## Funciones básicas

Use los botones que aparecen en la pantalla táctil para acceder a los diferentes menús.

**NOTA:** Tras unos segundos sin efectuar ninguna acción en la segunda página, se volverá a la primera página automáticamente.

Para desactivar o activar una función, pulse el selector de alternancia que aparece junto a la función. El selector de alternancia cambia a naranja para indicar que la función está activada.



Vuelva a la página del menú.

## Menús

**NOTA:** Es posible modificar la apariencia de la pantalla táctil seleccionando un fondo y un modo de visualización diferentes (Clásico, Deportivo o Tecnológico). En función del modo seleccionado, los menús pueden mostrarse en distintas ubicaciones y de formas diferentes. Para obtener más información sobre cómo cambiar la apariencia de la pantalla táctil, consulte el apartado Equipo de audio y telemática.

Ejemplo con el modo de visualización "Clásico".

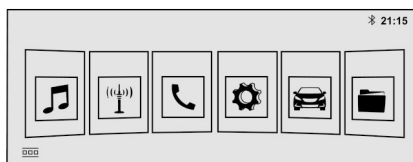

**Multimedia**

Consulte el apartado "Equipo de audio y telemática".



**Radio**

Consulte el apartado "Equipo de audio y telemática".



**Navegación (si así está equipado)**

Consulte el apartado "Equipo de audio y telemática".



**Teléfono**

Consulte el apartado "Equipo de audio y telemática".



**Ajustes**

Ajustes principales del sistema.



**Ajustes del Vehículo**

Activación, desactivación y ajustes para determinadas funciones.



**Archivo**

Acceso directo a contenido del sistema o del USB.

**Ayuda**

Acceso a la información sobre uso del sistema y del vehículo.



Ajuste del volumen o silenciar (presión corta).

Encendido o apagado del sistema de audio (presión larga).

Consulte el apartado “Equipo de audio y telemática”.

## Bandas de información

Determinada información se visualiza permanentemente en las barras de la pantalla táctil.

### Barra superior

- Hora.
- Recordatorio de la información de los menús Radio, Multimedia y Teléfono.
- Notificaciones.
- Visualización y recordatorio de los ajustes del sistema de aire acondicionado.
- Acceso rápido a Ajustes para regular la luminosidad de la pantalla táctil, el volumen de llamada (teléfono), la conexión Bluetooth® y el volumen multimedia.

### Barra inferior

- Acceso rápido a determinados menús de la pantalla táctil (personalización, Bluetooth, vídeo, ayuda, etc.).
- Acceso a los perfiles de usuario.
- Acceso al reconocimiento de voz.



# ACCESO

## Contenido

■ <b>LLAVE ELECTRÓNICA / TRANSMISOR CON FUNCIÓN DE MANDO A DISTANCIA Y LLAVE INTEGRADA.....</b>	<b>38</b>
• Funcionamiento del mando a distancia.....	38
• Llave integrada.....	38
• Desbloqueo del vehículo.....	39
• Bloqueo del vehículo.....	40
• Localización del vehículo.....	41
• Señal acústica remota.....	41
• Advertencias y recomendaciones.....	41
■ <b>ACCESO Y ARRANQUE MANOS LIBRES (SI ASÍ ESTÁ EQUIPADO) .....</b>	<b>42</b>
• Desbloqueo del vehículo.....	43
• Bloqueo del vehículo.....	43
■ <b>ADVERTENCIAS Y RECOMENDACIONES .....</b>	<b>44</b>
■ <b>CIERRE CENTRALIZADO (SI ASÍ ESTÁ EQUIPADO) .....</b>	<b>45</b>
• Manual.....	45
• Automático (seguridad antirrobo).....	45
■ <b>PROCEDIMIENTOS DE EMERGENCIA .....</b>	<b>45</b>
• Extravío de las llaves, del mando a distancia o de la llave electrónica/transmisor.....	45
• Desbloqueo/bloqueo total del vehículo mediante la llave.....	46
• El cierre centralizado no funciona.....	46
• Cambio de la pila.....	47
• Reinicialización del mando a distancia.....	49
■ <b>PUERTAS .....</b>	<b>49</b>
• Apertura.....	49
• Cierre.....	49
■ <b>PORTÓN TRASERO .....</b>	<b>50</b>
• Advertencias y recomendaciones de seguridad.....	50
• Apertura de 90°.....	50
• Apertura de 180°.....	51



• Cierre.....	51
■ <b>ALARMA (SI ASÍ ESTÁ EQUIPADO).....</b>	<b>51</b>
• Bloqueo del vehículo con sistema de alarma.....	51
• Disparo de la alarma.....	52
• Falla del mando a distancia.....	52
• Bloqueo del vehículo sin activar la alarma.....	52
• Fallo de funcionamiento.....	52
• Activación automática (si así está equipado).....	53
• Desactivación de la alarma.....	53
■ <b>VENTANAS ELÉCTRICAS (SI ASÍ ESTÁ EQUIPADO).....</b>	<b>53</b>
• Funcionamiento manual.....	53
• Funcionamiento automático (sólo conductor, si así está equipado)...	54
• Desactivación de los mandos traseros de las ventanas eléctricas traseras.....	54
• Reinicialización de las ventanas eléctricas.....	54



## LLAVE ELECTRÓNICA / TRANSMISOR CON FUNCIÓN DE MANDO A DISTANCIA Y LLAVE INTEGRADA

### Funcionamiento del mando a distancia

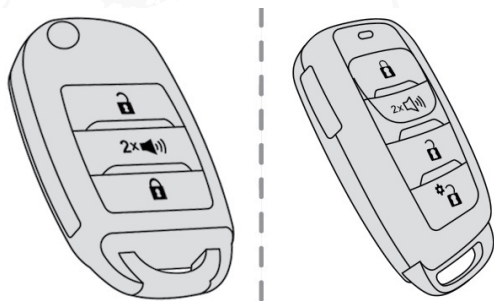

El mando a distancia permite realizar las siguientes funciones, según versión:

- Desbloqueo/bloqueo del vehículo.
- Señal acústica remota.
- Ajuste del desbloqueo selectivo de la puerta del conductor.
- Plegado/desplegado de los retrovisores exteriores.
- Activación/desactivación de la alarma.
- Localización del vehículo.
- Apertura/cierre de las ventanillas.
- Activación del sistema electrónico de inmovilización del vehículo.

El mando a distancia o transmisor incluye una llave convencional que permite el bloqueo o desbloqueo centralizado del vehículo mediante la cerradura de la puerta, así como arrancar y apagar el motor.

Los procedimientos alternativos permiten bloquear o desbloquear el vehículo en caso de fallo de funcionamiento del mando a distancia, del cierre centralizado, de la batería, etc. Para obtener más información relativa a los Procedimientos de emergencia, consulte el apartado correspondiente.

### Llave integrada

La llave integrada en el mando a distancia permite realizar las siguientes operaciones en función de la versión:

- Bloqueo/desbloqueo del vehículo.
- Activación/desactivación de la bolsa de aire (airbag) frontal del acompañante.
- Desbloqueo/bloqueo de emergencia de las puertas
- Conexión del contacto y puesta en funcionamiento/parada del motor.

### Sin Acceso y arranque manos libres

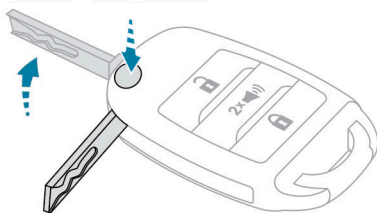

Para plegar o desplegar la llave presione el botón.

### Con Acceso y arranque manos libres

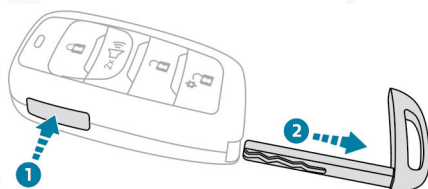

Para extraer la llave o volverla a colocar en su ubicación, presione y mantenga presionado el botón.

### ¡ADVERTENCIA!

Una vez extraída la llave integrada, llévala siempre consigo para poder realizar los procedimientos alternativos correspondientes.

### Desbloqueo del vehículo

El desbloqueo selectivo (puerta del conductor) se configura con el mando a distancia o en la pantalla táctil (según versión).



Sin Acceso y arranque manos libres, presionando estos 2 botones al mismo tiempo durante 4 segundos aproximadamente (confirmación mediante una señal acústica en el cuadro de instrumentos).



Con Acceso y arranque manos libres, pulsando este botón durante 5 segundos aproximadamente (confirmación mediante una señal acústica en el cuadro de instrumentos) o en el menú Ajustes del vehículo de la pantalla táctil.

### Con el mando a distancia



Presione este botón para desbloquear el vehículo.

El desbloqueo se indica mediante el parpadeo rápido de los intermitentes durante unos segundos.

Según versión, los retrovisores exteriores se despliegan y el alumbrado de acogida se enciende.





## Desbloqueo selectivo

### *Puerta del conductor*

1. Presione el botón de desbloqueo.
2. Presione otra vez para desbloquear las otras puertas.

El desbloqueo completo o selectivo y la desactivación de la alarma (según versión) se confirman mediante el destello de los intermitentes.

Según la versión, los retrovisores exteriores se despliegan.

### *Apertura de las ventanas*

 Según la versión, al presionar durante más de 3 segundos el botón de desbloqueo se abren las ventanas.

Las ventanas se detienen cuando se suelta el botón.

## Con la llave

### *Puerta del conductor*

► Gire la llave en la cerradura de la puerta del conductor hacia la parte delantera del vehículo para desbloquearlo.

Si el vehículo está equipado con alarma, esta no se desactivará. La apertura de una puerta activará la alarma, que se podrá parar pulsando el botón de desbloqueo del mando a distancia.

### *Portón trasero (si así está equipado)*

► Gire la llave dedicada en la cerradura del portón trasero hacia la izquierda para desbloquearlo.

## Bloqueo del vehículo



### Con el mando a distancia



Presione este botón para bloquear el vehículo.

El bloqueo y la activación de la alarma se confirman mediante la iluminación de los intermitentes.

Según la versión, los retrovisores exteriores se pliegan.

### NOTA:

- El vehículo no se podrá bloquear si hay alguna puerta cerrada incorrectamente.
- Si el vehículo se desbloquea pero las puertas no se abren posteriormente, el vehículo se bloqueará automáticamente de nuevo después de aproximadamente 30 segundos.



- El vehículo no se puede bloquear si el cofre está abierto o liberado.

### **Cierre de las ventanillas**

Manteniendo presionado el botón de bloqueo durante más de 3 segundos, se cierran las ventanillas.

## **¡ADVERTENCIA!**

Al cerrar las ventanillas, asegúrese de que nada ni nadie impida que se cierren correctamente.

### **Con la llave**

#### ***Puerta del conductor***

- ▶ Gire la llave en la cerradura de la puerta del conductor hacia la parte trasera del vehículo para bloquearlo.

**NOTA:** Compruebe que las puertas están correctamente cerradas.

#### ***Portón trasero (si así está equipado)***

- ▶ Gire la llave dedicada en la cerradura del portón trasero hacia la derecha para bloquearlo.

### **Localización del vehículo**

Ayuda a localizar el vehículo desde cierta distancia, con el vehículo bloqueado:

- Los intermitentes parpadean durante 10 segundos aproximadamente.
- Las luces de posición y las luces de cruce se encienden durante 30 segundos.



Presione este botón.

### **Señal acústica remota**

Se usa para localizar el vehículo cuando no es visible. También sirve para disuadir a cualquier persona que desee entrar en el vehículo o dañarlo.



Presione dos veces este botón de forma consecutiva para activar el aviso acústico dos veces.

### **Advertencias y recomendaciones**

## **¡ADVERTENCIA!**

#### ***Mando a distancia/Transmisor***

- El mando a distancia/Transmisor es un dispositivo sensible de alta frecuencia; evite manipularlo en el bolsillo por el riesgo de desbloquear el vehículo accidentalmente.



**¡ADVERTENCIA!**

- Evite presionar los botones del mando a distancia mientras se encuentre fuera del alcance del vehículo por el riesgo de que el mando a distancia deje de funcionar. En tal caso sería necesario reinicializarlo.
- El mando a distancia no funciona mientras la llave esté en el interruptor de ignición, aunque éste se encuentre apagado.

**¡ADVERTENCIA!****Protección antirrobo**

- No modifique el inmovilizador electrónico del vehículo ya que puede causar fallos de funcionamiento.
- En vehículos con llave de encendido, recuerde retirar la llave y girar el volante para bloquear la columna de dirección.

**¡ADVERTENCIA!****Bloqueo del vehículo**

- Circular con las puertas bloqueadas podría dificultar el acceso de los servicios de emergencia al habitáculo en caso de emergencia.
- Como precaución de seguridad, retire la llave del contacto o llévese la llave electrónica / transmisor cuando salga del vehículo, aunque sea por un breve período de tiempo.

**¡PRECAUCIÓN!**

Solicite que realicen una memorización de los códigos de las llaves con su Distribuidor Autorizado para asegurarse de que sus llaves son las únicas capaces de arrancar el vehículo.

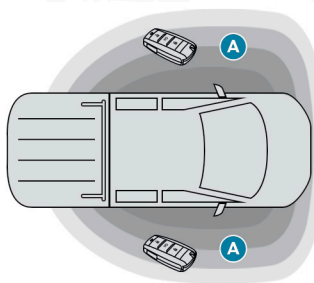
**ACCESO Y ARRANQUE MANOS LIBRES (SI ASÍ ESTÁ EQUIPADO)**

Este sistema permite el desbloqueo, bloqueo y arranque del vehículo si lleva encima la llave electrónica dentro de la zona de reconocimiento A.

## Desbloqueo del vehículo

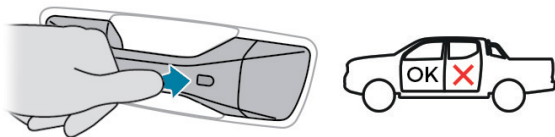

 El desbloqueo selectivo (puerta del conductor) se configura presionando este botón en el mando a distancia durante 5 segundos aproximadamente (confirmación mediante una señal acústica) o en el menú **Ajustes del vehículo** de la pantalla táctil.

El desbloqueo selectivo está desactivado por defecto.

### Desbloqueo completo

Presione el botón de los tiradores de las puertas delanteras (donde indican las marcas).

#### *Apertura de las ventanillas*

Según versión, manteniendo presionado el botón el tirador, se abre la ventanilla hasta la posición deseada.

### Desbloqueo selectivo

#### *Puerta del conductor*

1. Presione el botón en el tirador de la puerta del conductor (donde indica la marca).
2. Una vez dentro del vehículo, para desbloquear todos los accesos, presione el botón de desbloqueo centralizado o tire del mando de apertura de cualquier puerta.

Según la versión, el desbloqueo selectivo o completo, así como la desactivación de la alarma, se confirman mediante el parpadeo de los intermitente.

Según la versión, los retrovisores exteriores se despliegan.

## Bloqueo del vehículo

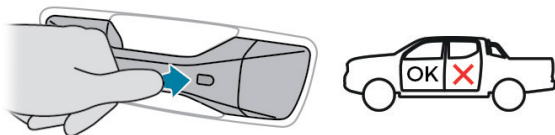

Presione uno de los tiradores de las puertas delanteras (donde indican las marcas).

No es posible bloquear el vehículo si una de las llaves electrónicas está en el interior.

### Cierre de las ventanillas

Las ventanillas se cierran al mantener presionado el tirador.

#### ¡ADVERTENCIA!

Al cerrar las ventanillas, asegúrese de que nada ni nadie impida que se cierren correctamente.

Según la versión, el bloqueo y la activación de la alarma se confirman mediante la iluminación temporal de los intermitente.

Según la versión, los retrovisores exteriores se pliegan.

## ADVERTENCIAS Y RECOMENDACIONES

#### ¡PRECAUCIÓN!

- Si una de las puertas todavía está abierta o si la llave electrónica del sistema Acceso y arranque manos libres se ha quedado en el interior del vehículo, no se llevará a cabo el cierre centralizado.
- No obstante, si el vehículo está equipado con alarma, se activará al cabo de 45 segundos.

#### ¡PRECAUCIÓN!

- Si el vehículo se desbloquea pero las puertas no se abren con posterioridad, el vehículo volverá a bloquearse automáticamente tras unos 30 segundos. Si el vehículo está equipado con alarma, esta se reactivará automáticamente.
- La función de vuelta a bloquear automática se ajusta por medio del menú de configuración del vehículo en la pantalla táctil.

#### ¡PRECAUCIÓN!

Según versión, la función de plegado y desplegado automático de los retrovisores exteriores se configura pulsando el botón de plegado y desplegado del mando de los retrovisores.

#### ¡ADVERTENCIA!

Como medida de seguridad, nunca deje el vehículo, incluso por poco tiempo, sin llevarse la llave electrónica/transmisor del sistema Acceso y arranque manos libres. Tenga en cuenta el riesgo de robo del vehículo si la llave se encuentra en una de las zonas definidas cuando el vehículo está desbloqueado.

#### ¡ADVERTENCIA!

Para preservar la carga de la pila de la llave electrónica/transmisor y de la batería, las funciones "manos libres" entran en modo hibernación tras 21 días sin usarse. Para restablecer estas funciones, pulse uno de los botones del mando a distancia o arranque el motor con la llave electrónica en el lector de emergencia. Para obtener más información sobre el sistema Acceso y arranque manos libres, consulte el apartado correspondiente.



**¡PRECAUCIÓN!****Interferencias eléctricas**

Es posible que la llave electrónica/transmisor no funcione si está cerca de un dispositivo electrónico como, por ejemplo, un teléfono móvil (encendido o en espera), una computadora portátil o campos magnéticos intensos. Si esto sucede, aleje la llave electrónica del dispositivo electrónico.

**CIERRE CENTRALIZADO (SI ASÍ ESTÁ EQUIPADO)****Manual**

Presione estos botones para bloquear o desbloquear las puertas del vehículo desde el interior.

**¡ADVERTENCIA!****En caso de bloqueo desde el exterior**

- Si el vehículo se ha bloqueado desde el exterior, el botón no está operativo.
- Tras el bloqueo, tire de alguno de los tiradores interiores de las puertas para desbloquear el vehículo.

**Automático (seguridad antirrobo)**

Las puertas se pueden bloquear automáticamente durante la conducción (a velocidad superior a 20 km/h).



El bloqueo automático durante la conducción (activado por defecto) se configura en el menú **Ajustes del vehículo** de la pantalla táctil.

**PROCEDIMIENTOS DE EMERGENCIA****Extravío de las llaves, del mando a distancia o de la llave electrónica/transmisor**

Acuda a su Distribuidor Autorizado con el permiso de circulación del vehículo, identificación personal y, si es posible, la etiqueta donde figura el código de las llaves/transmisor.



Su Distribuidor Autorizado podrá obtener tanto el código de la llave como del transpondedor para poder solicitar una nueva llave.

## Desbloqueo/bloqueo total del vehículo mediante la llave

Emplee este procedimiento en los siguientes casos:

- Pila del mando a distancia descargada.
- Fallo de funcionamiento del mando a distancia.
- Batería descargada.
- Vehículo en una zona con fuertes interferencias electromagnéticas.

En el primer caso, cambie la pila del mando a distancia.

En el segundo caso, reinicie el mando a distancia.

Consulte los apartados correspondientes.

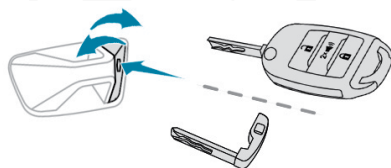

1. Inserte la llave en la cerradura de la puerta.
2. Gire la llave hacia la parte delantera/trasera para desbloquear/bloquear el vehículo.

### ¡PRECAUCIÓN!

- Si el vehículo está equipado con alarma, no se activará al realizar el bloqueo con la llave.
- Si la alarma está activada, la sirena sonará al abrir la puerta, encienda la ignición para detenerla.

## El cierre centralizado no funciona

Siga estos procedimientos en los siguientes casos:

- Fallo de funcionamiento del cierre centralizado.
- Batería desconectada o descargada.

### ¡ADVERTENCIA!

En caso de fallo de funcionamiento del sistema de cierre centralizado, es imprescindible desconectar la batería para asegurarse de ese modo que el vehículo está completamente bloqueado.

### Puerta del conductor

Gire la llave hacia la parte trasera del vehículo para bloquearlo o hacia la parte delantera para desbloquearlo.



## Otras puertas

### **Desbloqueo**

Tire del mando interior de apertura de la puerta.

### **Bloqueo**

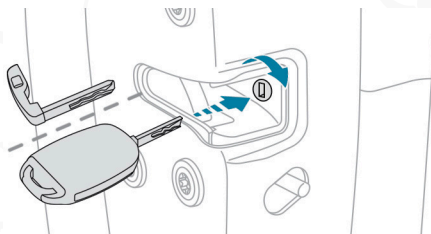

1. Abra las puertas.
2. En las puertas traseras, compruebe que el seguro para niños no está activado. Consulte el apartado correspondiente.
3. Introduzca con cuidado la llave en el cierre que se encuentra en el enganche de la puerta y gírela hacia la parte interior de la puerta.
4. Cierre las puertas y compruebe desde el exterior que el vehículo está bloqueado.

## Cambio de la pila

Cuando es necesario cambiar la pila, se muestra un mensaje en el cuadro de instrumentos.

Tipo de pila: CR2032/3 voltios.

### **Sin Acceso y arranque manos libres**

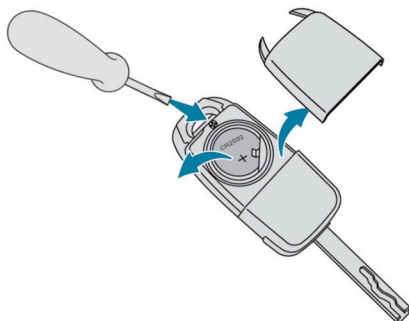

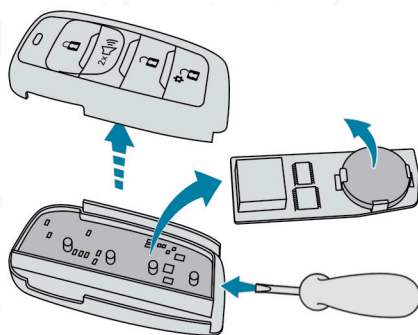

**Con Acceso y arranque manos libres**

1. Suelte la tapa introduciendo un destornillador pequeño en la ranura y levántela.
2. Retire el circuito impreso de la unidad y gírelo (con Acceso y arranque manos libres).
3. Extraiga la pila descargada de su alojamiento.
4. Coloque la nueva pila respetando la polaridad.
5. Coloque el circuito impreso, respetando la dirección del montaje (con Acceso y arranque manos libres).
6. Cierre la tapa de la unidad.
7. Reinicie el mando a distancia.

Para más información relativa al **Reinicialización del mando a distancia**, consulte el apartado correspondiente.

**¡PRECAUCIÓN!**

No tire a la basura las pilas del mando a distancia: contienen metales nocivos para el medio ambiente. Llévelas a un punto limpio autorizado.

**¡ADVERTENCIA!**

- Este equipo contiene una pila de botón. No ingiera la pila. Existe riesgo de sufrir quemaduras químicas.

**¡ADVERTENCIA!**

- La ingesta de la pila puede provocar quemaduras internas graves en tan sólo 2 horas e incluso la muerte.
- Si la pila ha sido ingerida o introducida en alguna parte del cuerpo, solicite consejo médico de inmediato.
- Mantenga las pilas nuevas y usadas fuera del alcance de los niños.
- Si el compartimento de la pila no cierra correctamente, deje de usar el producto y manténgalo fuera del alcance de los niños.

**¡ADVERTENCIA!**

Existe riesgo de explosión en caso de sustituir la pila por otra de un tipo incorrecto. Reemplácela por una del mismo tipo.



**¡ADVERTENCIA!**

- Existe riesgo de explosión, o fuga de gas o líquido inflamable.
- No la use, almacene o coloque en un entorno expuesto a temperaturas extremadamente altas o a una presión extremadamente baja a causa de una altitud muy elevada.
- No intente quemar, triturar o cortar una pila usada.

**Reinicialización del mando a distancia**

Después de cambiar la pila o si se produce un fallo de funcionamiento, puede ser necesario reinicializar el mando a distancia.

Para reinicializar el mando a distancia, acuda a un Distribuidor Autorizado.

**PUERTAS****Apertura****Desde el exterior**

Tras desbloquear el vehículo o una vez que la llave electrónica/transmisor del sistema "Acceso y arranque manos libres" se encuentre dentro de la zona de reconocimiento, tire del tirador de la puerta.

**Desde el interior**

Tire del mando interior de apertura de una de las puertas. El vehículo se desbloqueará por completo.

**NOTA: Con el desbloqueo selectivo activado:**

- Al abrir la puerta del conductor solo se desbloquea la puerta del conductor (si el vehículo no se ha desbloqueado totalmente previamente).
- Al abrir una de las puertas de los pasajeros se desbloquea el resto del vehículo.

**Cierre**

Si alguna puerta no se cierra correctamente, aparece un mensaje en el cuadro de instrumentos si el motor está encendido, acompañado de una señal acústica si el vehículo se está desplazando a más de 20 km/h.



## PORTÓN TRASERO

### Advertencias y recomendaciones de seguridad

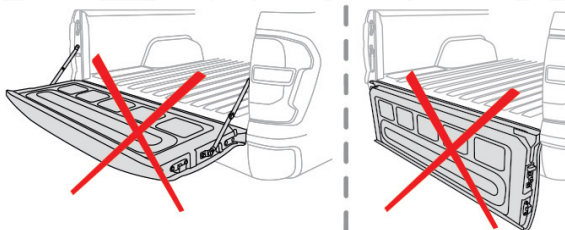

#### ¡ADVERTENCIA!

- Nunca conduzca con el portón trasero abierto.
- Asegúrese que no hay personas u obstáculos presentes (en el suelo o en alto) al descargar.
- Nunca coloque las manos cerca del soporte al manipular el portón trasero, ya que corre el riesgo de pillarse los dedos.
- El portón trasero de la zona de carga es pesado, así que ábralo con cuidado.
- Consulte la carga indicada en la etiqueta del fabricante que se encuentra en el vehículo.
- Compruebe regularmente que las suspensiones están en buenas condiciones y que la presión de inflado de los neumáticos es la recomendada.
- Reparta la carga uniformemente por la zona de carga.

### Apertura de 90°

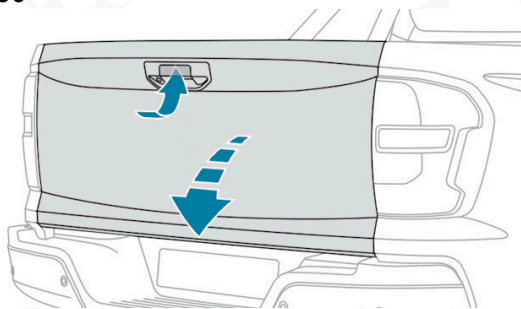

1. Según la versión, desbloquee el portón trasero con la llave dedicada.
2. Tire de la manija y, después, baje el portón trasero, sujetándolo hasta que los soportes de sujeción lo mantengan en su posición.

#### ¡ADVERTENCIA!

El portón trasero soporta una carga máxima de 100 kg. Una carga superior podría dañar los soportes.



## Apertura de 180°

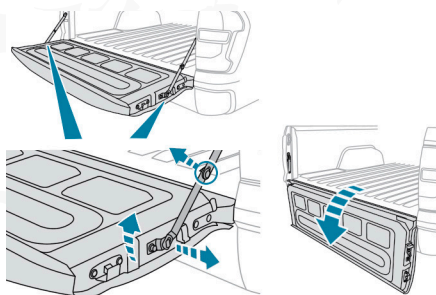

Según la versión, es posible aumentar el ángulo de apertura hasta unos 180°.

1. Después de abrir el portón trasero, levántelo un poco tirando de los soportes en el sentido contrario de funcionamiento.
2. Cuando llegue a la posición, retire los soportes de su eje en ambos lados del portón trasero.

## Cierre

Suba el portón trasero hasta que los cierres se acoplen en su lugar.

### ¡ADVERTENCIA!

- Según la versión, si los soportes se han desacoplado, asegúrese de volver a montarlos antes de cerrar nuevamente el portón trasero.
- Asegúrese de que las 2 cerraduras están acopladas correctamente tirando de cada lado del portón trasero.

## ALARMA (SI ASÍ ESTÁ EQUIPADO)

Sistema de protección y disuasión contra el robo del vehículo.

### *Vigilancia perimetral exterior*

El sistema controla la posible apertura del vehículo. La alarma se dispara si alguien intenta abrir una puerta o el cofre, por ejemplo.

### ¡ADVERTENCIA!

#### *Intervención/modificación del sistema de alarma*

Consulte a su Distribuidor Autorizado.

## Bloqueo del vehículo con sistema de alarma

### Activación

1. Quite el contacto y salga del vehículo.
2. Bloquee el vehículo con el mando a distancia o con el sistema Acceso y arranque manos libres.





Cuando el sistema de vigilancia está activo, este testigo parpadea una vez por segundo en el módulo de instrumentos y los intermitentes parpadean durante 2 segundos aproximadamente. La vigilancia perimetral exterior se activa pasados 5 segundos.

### ¡ADVERTENCIA!

Si un acceso (puerta o cofre) no está correctamente cerrado, no se puede activar la vigilancia perimetral exterior.

#### Desactivación



Presione el botón de desbloqueo del mando a distancia, o bien, desbloquee el vehículo con el sistema Acceso y arranque manos libres.

El sistema de vigilancia se desactiva: el testigo del módulo de instrumentos se apaga y los intermitentes parpadean durante 2 segundos aproximadamente.

**NOTA:** Si el vehículo se vuelve a bloquear automáticamente (como ocurre si transcurren 30 segundos tras el desbloqueo sin abrir una puerta), el sistema de vigilancia se reactiva automáticamente.

#### Disparo de la alarma

Consiste en la activación del sonido de la sirena y el destello de los intermitentes durante 25 segundos.

El parpadeo de los intermitentes y del testigo de alerta de la alarma en el módulo de instrumentos indican que la alarma se ha activado durante su ausencia. Cuando el vehículo se desbloquea con el mando a distancia o con el sistema de Acceso y arranque manos libres, los intermitentes y el testigo de alerta del módulo de instrumentos dejan de destellar.

#### Falla del mando a distancia

Para desactivar las funciones de vigilancia:

1. Desbloquee el vehículo con la llave en la cerradura de la puerta del conductor.
2. Abra la puerta; la alarma se disparará.
3. Encienda la ignición y arranque el motor; la alarma se detendrá. El testigo del módulo de instrumentos se apaga.

#### Bloqueo del vehículo sin activar la alarma

Bloquee el vehículo con la llave (integrada en el mando a distancia) en la cerradura de la puerta del conductor.

#### Fallo de funcionamiento

Al encender el interruptor de ignición, si el testigo del módulo de instrumentos se enciende de forma fija, significa que existe un fallo de funcionamiento del sistema.



Acuda a su Distribuidor Autorizado para proceder a su revisión.

### Activación automática (si así está equipado)

El sistema se activa automáticamente 2 minutos después de cerrar la última puerta.

Para evitar que se active la alarma al entrar en el vehículo, presione previamente el botón de desbloqueo del mando a distancia o desbloquee el vehículo con el sistema "Acceso y arranque manos libres".

### Desactivación de la alarma

 Presione el botón de desbloqueo del mando a distancia durante unos 4 segundos. Se emite una señal acústica y los intermitentes parpadean 4 veces para indicar que la alarma está desactivada (el testigo del cuadro de instrumentos está desactivado).

Presione el botón de desbloqueo para reactivar la alarma.

### VENTANAS ELÉCTRICAS (SI ASÍ ESTÁ EQUIPADO)

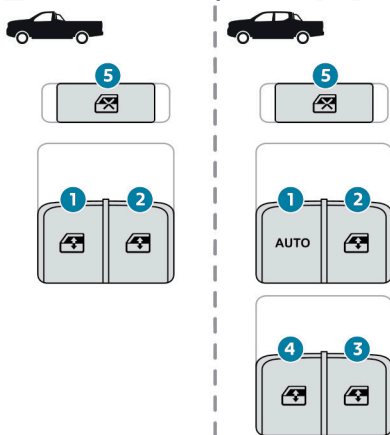

1. Delantera izquierda
2. Delantera derecha
3. Trasera derecha (si así está equipado)
4. Trasera izquierda (si así está equipado)
5. Desactivación de los mandos de las ventanas eléctricas ubicados en el panel de puerta de los asientos traseros y del pasajero delantero (si así está equipado)

### Funcionamiento manual

Para abrir o cerrar la ventanilla, pulse o tire del interruptor para abrirla o cerrarla, sin rebasar el punto de resistencia. La ventanilla se detendrá al soltar el interruptor.



## Funcionamiento automático (sólo conductor, si así está equipado)

Para abrir o cerrar la ventanilla, presione o tire del interruptor venciendo el punto de resistencia: la ventanilla se abre o cierra totalmente al soltar el interruptor.

Si se vuelve a accionar el mando, se interrumpe el movimiento de la ventanilla.

**NOTA:** Los mandos de los elevalunas se mantienen operativos durante unos 45 segundos después de quitar el contacto o de cerrar el vehículo. Transcurrido ese tiempo los mandos se desactivan. Pare reactivarlos, encienda la ignición o abra el vehículo.

### *Antiatrapamiento (sólo conductor, si así está equipado)*

Si la ventanilla encuentra un obstáculo mientras sube, ésta se detiene y baja parcialmente de forma inmediata.

## Desactivación de los mandos traseros de las ventanas eléctricas traseras



Por la seguridad de los niños, pulse el mando 5 para desactivar los mandos de los elevalunas eléctricos traseros y del acompañante, independientemente de sus posiciones.

Se muestra un mensaje de confirmación. El mensaje permanecerá visible hasta que se desactiven los mandos.

Los elevalunas traseros seguirán siendo controlados mediante los mandos del conductor.

## Reinicialización de las ventanas eléctricas

Tras volver a conectar la batería o en el caso de un desplazamiento anormal de la ventanilla, debe reinicializarse la función antiatrapamiento.

**La función antipinzamiento se encontrará desactivada durante la siguiente secuencia de funcionamiento.**

Para la ventanilla del conductor:

1. Suba la ventanilla hasta que quede totalmente cerrada.
2. Deje de tirar del mando durante al menos un segundo después de que la ventanilla esté cerrada. Repita la operación dos veces consecutivas.
3. Abra totalmente la ventanilla.

### **¡ADVERTENCIA!**

- Si una ventana eléctrica encuentra un obstáculo durante la operación, se debe invertir el movimiento de la ventanilla. Para hacerlo, pulse el mando pertinente.



**¡ADVERTENCIA!**

- Cuando el conductor accione los mandos de ventana eléctrica de los pasajeros, debe asegurarse de que nada impida que la ventanilla se cierre correctamente.
- Es importante asegurarse que los pasajeros utilizan correctamente los mandos de las ventanas eléctricas.
- Preste especial atención a los niños cuando accione las ventanillas.
- Tenga en cuenta los pasajeros y otras personas presentes al cerrar las ventanillas remotamente mediante la llave electrónica/transmisor.
- No saque la cabeza o los brazos por las ventanillas abiertas con el vehículo circulando, ya que existe el riesgo de sufrir lesiones graves.





# ERGONOMÍA Y CONFORT

## Contenido

■ <b>POSICIÓN DE CONDUCCIÓN CORRECTA</b> .....	<b>59</b>
■ <b>ASIENTOS DELANTEROS</b> .....	<b>60</b>
• Cabeceras delanteras .....	60
• Asientos con ajuste manual (si así está equipado).....	61
• Asientos con ajuste eléctrico (si así está equipado) .....	62
• Asiento delantero de banca con 2 plazas (si así está equipado).....	63
• Abatimiento de los respaldos .....	63
• Reposicionamiento de los respaldos.....	64
• Inclinación del respaldo.....	64
• Reglaje del volante.....	65
• Retrovisores .....	65
• Retrovisor interior .....	67
■ <b>BANCA TRASERA (SI ASÍ ESTÁ EQUIPADO)</b> .....	<b>67</b>
• Cabeceras traseras .....	68
• Abatimiento de los respaldos .....	68
• Reposicionamiento de los respaldos.....	69
• Levantar los cojines de los asientos.....	70
• Colocación de los cojines del asiento .....	71
■ <b>CALEFACCIÓN Y VENTILACIÓN</b> .....	<b>72</b>
• Recomendaciones y advertencias .....	73
■ <b>CALEFACCIÓN (SI ASÍ ESTÁ EQUIPADO)</b> .....	<b>74</b>
■ <b>AIRE ACONDICIONADO MANUAL (SI ASÍ ESTÁ EQUIPADO)</b> .....	<b>74</b>
• Temperatura .....	74
• Caudal de aire .....	74
• Distribución de aire.....	75
• Encendido/apagado del aire acondicionado .....	75
• Aire acondicionado máximo .....	75



■	<b>AIRE ACONDICIONADO AUTOMÁTICO BIZONA (SI ASÍ ESTÁ EQUIPADO)</b> .....	<b>76</b>
•	Temperatura .....	76
•	Caudal de aire .....	76
•	Distribución de aire.....	76
•	Encendido/apagado del aire acondicionado .....	77
•	Programa automático de confort.....	77
•	Programa de visibilidad .....	77
•	Función “dual” .....	78
•	Aire acondicionado máximo .....	78
■	<b>RECIRCULACIÓN DE AIRE INTERIOR (SI ASÍ ESTÁ EQUIPADO)</b>	<b>78</b>
■	<b>APAGADO DEL SISTEMA DE AIRE ACONDICIONADO</b> .....	<b>78</b>
■	<b>DESEMPAÑADO O DESESCARCHADO DELANTERO (SI ASÍ ESTÁ EQUIPADO)</b> .....	<b>79</b>
•	Con calefacción o aire acondicionado manual.....	79
•	Con aire acondicionado automático bizona .....	79
■	<b>DESEMPAÑADO O DESESCARCHADO DE LA VENTANA TRASE- RA (SI ASÍ ESTÁ EQUIPADO)</b> .....	<b>79</b>
■	<b>ALMACENAMIENTO DE LA PARTE DELANTERA</b> .....	<b>80</b>
•	Guantera .....	81
•	Encendedor/toma(s) de 12 V para accesorios (si así está equipado) 81	
•	Puertos USB (si así está equipado).....	82
•	Reposabrazos delantero (si así está equipado).....	82
•	Tapetes (si así está equipado) .....	83
■	<b>LUCES DE CORTESÍA (SI ASÍ ESTÁ EQUIPADO)</b> .....	<b>84</b>
•	Luz de cortesía delantera.....	84
•	Luz de cortesía trasera.....	85
■	<b>EQUIPAMIENTO DE LA PARTE TRASERA (SI ASÍ ESTÁ EQUIPA- DO)</b> .....	<b>85</b>
•	Descansabrazos trasero .....	85
•	Ganchos (si así está equipado).....	86
•	Compartimentos guardaobjetos (si así está equipado).....	86



■ <b>EQUIPAMIENTO DEL COMPARTIMENTO DE CARGA (SI ASÍ ESTÁ EQUIPADO)</b> .....	<b>86</b>
• Anillos de anclaje .....	87
• Protección a la cabina (si así está equipado).....	87
• Recomendaciones de mantenimiento .....	88
• Toma para accesorios de 12 V (si así está equipado) .....	88
• Iluminación de la zona de carga (si así está equipado).....	89



## POSICIÓN DE CONDUCCIÓN CORRECTA

### ¡ADVERTENCIA!

Por razones de seguridad, el ajuste sólo debe realizarse con el vehículo detenido.

Antes de iniciar la marcha, y para aprovechar la ergonomía del puesto de conducción, realice los siguientes ajustes en el orden indicado:

- Altura de la cabecera.
- Inclinación del respaldo.
- Altura del cojín del asiento.
- Posición longitudinal del asiento.
- Altura y profundidad del volante.
- Los retrovisores exteriores e interior.

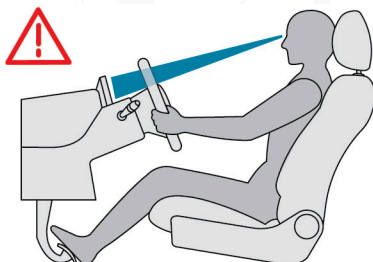

### ¡ADVERTENCIA!

Una vez realizados estos ajustes, compruebe que desde su posición de conducción vea correctamente el módulo de instrumentos.

## ASIENTOS DELANTEROS

### Cabeceras delanteras

#### Ajuste de altura

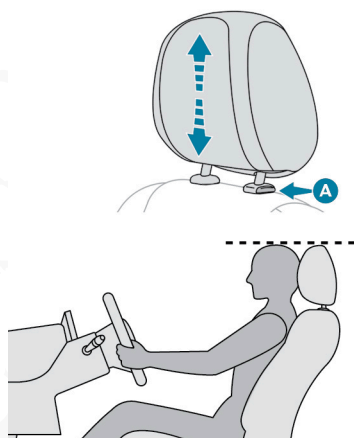

#### **Hacia arriba:**

Tire hacia arriba de la cabecera hasta la posición deseada. Sentirá que el reposacabezas se encaja en la posición.

#### **Hacia abajo:**

Apriete la pestaña **A** para bajar la cabecera.

### ¡ADVERTENCIA!

Para un ajuste correcto de la cabecera, el borde superior debe estar al mismo nivel que la parte superior de la cabeza del ocupante.

#### **Ajuste de la inclinación (si así está equipado)**

Mueva la parte superior de la cabecera hacia delante o atrás para ajustar la inclinación.

#### **Desmontaje de una cabecera**

1. Levante la cabecera al máximo.
2. Presione la pestaña **A** para liberar la cabecera y levántela completamente.
3. Guarde la cabecera de forma segura.

#### **Montaje de una cabecera**

1. Introduzca las varillas de la cabecera en las guías del respaldo correspondiente.
2. Empuje la cabecera totalmente hacia abajo.

3. Presione la pestaña A para liberar la cabecera y empújela hacia abajo.
4. Proceda al ajuste de la altura de la cabecera.

### ¡ADVERTENCIA!

No circule nunca con las cabeceras desmontadas; éstas deben estar montadas en su sitio y ajustadas en función del ocupante del asiento.

## Asientos con ajuste manual (si así está equipado)

### Ajuste longitudinal

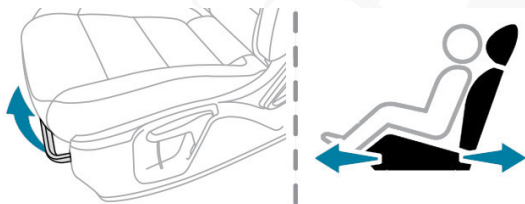

1. Levante la barra de mando y deslice el asiento hacia adelante o hacia atrás.
2. Suelte la barra de mandos para bloquear la posición del asiento en una de las muescas.

### Inclinación del respaldo

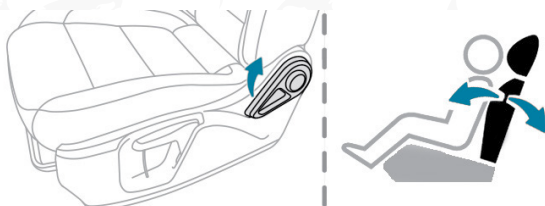

Tire del mando completamente hacia arriba e incline el respaldo hacia delante o atrás para ajustarlo.

### Altura (sólo conductor, si así está equipado)

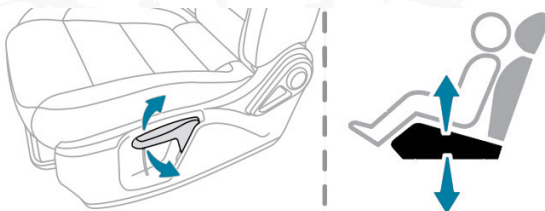

Tire del mando hacia arriba para subir o empújelo hacia abajo para bajar, hasta obtener la posición deseada.

## Asientos con ajuste eléctrico (si así está equipado)

### Ajuste longitudinal

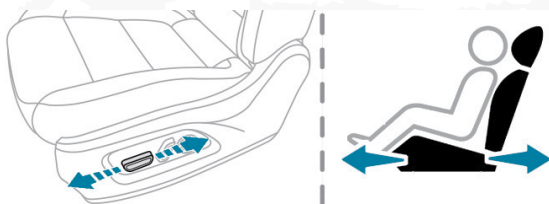

Empuje el mando hacia delante o hacia atrás para deslizar el asiento.

### Inclinación del respaldo

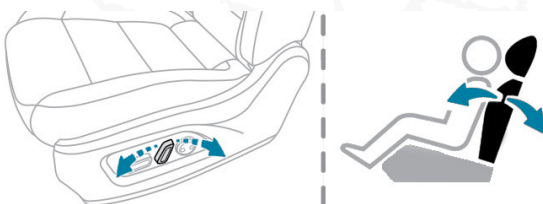

Incline el mando hacia delante o hacia atrás.

### Altura e inclinación del cojín del asiento (sólo conductor, si así está equipado)

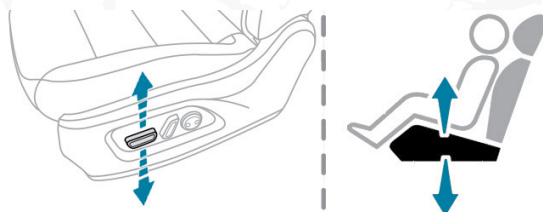

Incline la parte trasera del mando hacia arriba o hacia abajo para obtener la altura e inclinación deseadas.

### Ajuste lumbar eléctrico (sólo conductor, si así está equipado)

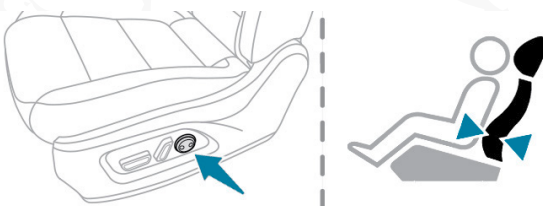

 Mantenga accionado el mando en la parte delantera o trasera para aumentar o reducir el apoyo lumbar.

## Asiento delantero de banca con 2 plazas (si así está equipado)

Incluye 2 cojines fijos con 2 respaldos independientes (ajustable y abatible en posición de mesa).

El respaldo del asiento situado junto al conductor, cuando se encuentran en la posición de mesa, también puede servir como reposabrazos y cuenta con 2 soportes para bebidas/latas y una correa de soporte.

**NOTA:** Para más información sobre los Cinturones de seguridad, consulte el apartado correspondiente.

### Abatimiento de los respaldos

#### ¡ADVERTENCIA!

- Los respaldos sólo deben regularse con el vehículo detenido.
- Durante la conducción, en caso de que los respaldos de la banca estén abatidos, está prohibido llevar a un ocupante en la parte trasera, detrás de la banqueta delantera.
- En caso de desaceleración brusca, los objetos colocados sobre el respaldo abatido pueden salir despedidos.

Operaciones preliminares:

1. Baje las cabeceras.
2. Compruebe que no hay nada (ropa, equipaje, etc.) ni nadie que pueda interferir en el plegado de los respaldos.
3. Compruebe que el cinturón lateral está bien tenso a lo largo de los montantes, el cinturón central está guardado y las hebillas de los cinturones están replegadas.

**NOTA:** Se recomienda desactivar la bolsa de aire del acompañante.

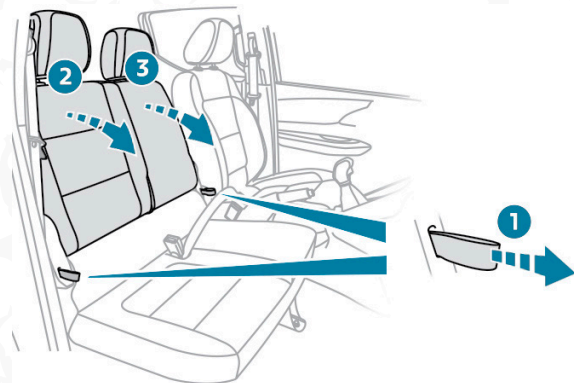

4. Tire con fuerza de alguna de las correas 1 para liberar el respaldo deseados.
5. Guíe el movimiento del respaldo 2 o 3 hasta la posición horizontal.



**¡ADVERTENCIA!**

Los respaldos colocados en posición de mesa soportan una carga máxima distribuida de 75 kg. Un peso superior podría dañar los marcos del respaldo.

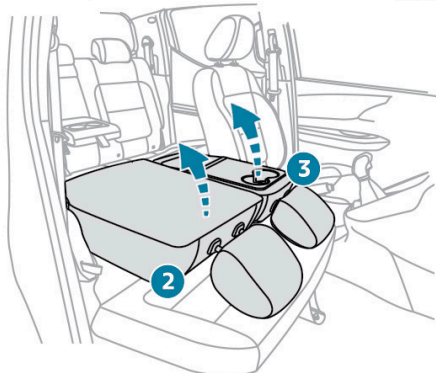
**Reposicionamiento de los respaldos**

1. Enderece el respaldo 2 o 3 y empújelo con fuerza hasta que su sistema de bloqueo quede acoplado.
2. Asegúrese de que la correa de liberación 1 ha vuelto correctamente a su posición.
3. Compruebe que el cinturón de seguridad de la plaza central no quede atrapado durante la maniobra.

**¡ADVERTENCIA!**

Tenga en cuenta que un respaldo bloqueado incorrectamente compromete la seguridad de los pasajeros en caso de frenado brusco o accidente.

**Inclinación del respaldo**

Son posibles múltiples posiciones de ajuste.

Tire de la cinta **1** hacia delante y, a continuación, incline hacia delante el respaldo correspondiente hasta la posición deseada.

## Reglaje del volante

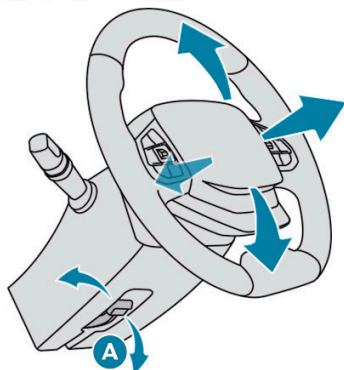

1. Con el vehículo parado, tire del mando A para liberar el volante.
2. Regule la altura y la profundidad para adaptarlo a su posición de conducción.
3. Presione el mando para bloquear el volante.

### ¡ADVERTENCIA!

Por razones de seguridad, estos ajustes sólo deben realizarse con el vehículo detenido.

## Retrovisores

### Retrovisores exteriores

### ¡ADVERTENCIA!

- Por motivos de seguridad, los retrovisores deben ajustarse para reducir los "ángulos muertos" o "puntos ciegos".
- Los objetos que se ven por el retrovisor están en realidad más cerca de lo que parecen. Tenga esto en cuenta para calcular correctamente la distancia con respecto a los vehículos que se acerquen por detrás.

### Ajuste manual (si así está equipado)

Mueva directamente el espejo del retrovisor correspondiente para ajustarlo.

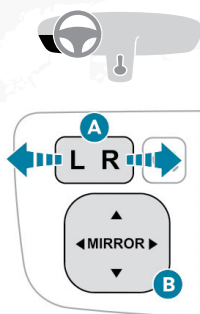
**Ajuste eléctrico (si así está equipado)**

1. Mueva el mando **A** hacia la derecha o hacia la izquierda para seleccionar el retrovisor correspondiente.
2. Mueva el mando **B** en cualquiera de las cuatro direcciones para realizar el ajuste.
3. Vuelva a colocar el mando **A** en la posición central.

**Plegado manual (si así está equipado)**

Los retrovisores pueden plegarse manualmente (obstrucción en el estacionamiento, garaje estrecho, etc.).

Lleve el retrovisor hacia el vehículo.

**Plegado eléctrico (si así está equipado)**

Según el equipamiento, los retrovisores se pueden plegar eléctricamente desde el interior, con el vehículo estacionado y el interruptor de ignición encendido.



Presione el mando **C**.

Bloquee el vehículo desde el exterior.

**Despliegue eléctrico (si así está equipado)**

Desde el exterior: desbloquee el vehículo.

Desde el interior: con el contacto dado, presione el mando **C**.

## Desempeñado/desescarchado



Según la versión, el desempañado y desescarchado de los retrovisores exteriores funcionan con el desempañado y desescarchado de la ventana trasera.

Para obtener más información sobre el Desempeñado/desescarchado de la ventana trasera, consulte el apartado correspondiente.

## Retrovisor interior

Cuenta con un dispositivo antideslumbramiento que oscurece el espejo del retrovisor y reduce las molestias del conductor causadas por el sol, el alumbrado de los otros vehículos, etc.

### Modelo manual

#### *Posición día/noche*

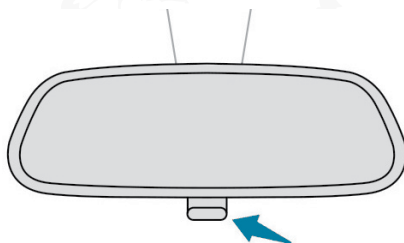

Tire de la palanca para pasar a la posición antideslumbramiento "noche".

Empuje la palanca para pasar a la posición normal "día".

#### *Ajuste*

Ajuste el retrovisor a la posición normal "día".

## BANCA TRASERA (SI ASÍ ESTÁ EQUIPADO)



Banqueta con cojines de asiento abatibles (para acceder a compartimentos portaobjetos) y respaldos abatibles en dos partes (2/3 -1/3).

## Cabeceras traseras

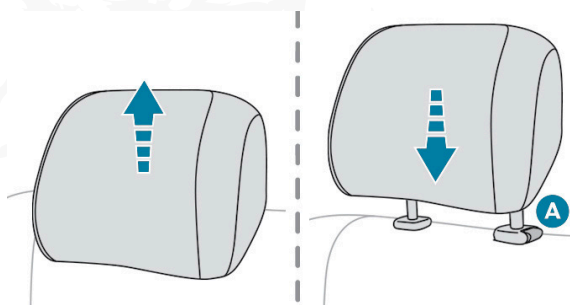

### **Posición alta (utilización):**

Levante la cabecera al máximo.

### **Posición baja (de almacenamiento, cuando los asientos no se utilizan):**

Presione el botón **A** para liberar la cabecera y empújela hacia abajo.

Las cabeceras traseras pueden desmontarse.

### **Desmontaje de una cabecera**

1. Levante la cabecera al máximo.
2. Presione el botón **A** para liberar la cabecera y retírela completamente.
3. Guarde la cabecera.

### **Montaje de una cabecera**

1. Introduzca las varillas la cabecera en las guías del respaldo correspondiente.
2. Empuje la cabecera al máximo.
3. Presione el botón **A** para desbloquear la cabecera y empújela completamente hacia abajo.

## ¡ADVERTENCIA!

Nunca circule con las cabeceras desmontadas si viajan pasajeros en los asientos traseros. Las cabeceras deben estar montadas y en posición alta. La cabecera del asiento central no puede instalarse en un asiento lateral, y a la inversa.

## Abatimiento de los respaldos

## ¡ADVERTENCIA!

Los respaldos sólo se deben ajustar con el vehículo detenido.

En primer lugar:

1. Baje las cabeceras.
2. Si es necesario, desplace hacia delante los asientos delanteros.



3. Compruebe que nada ni nadie pueda interferir en el abatimiento de los respaldos (por ejemplo, ropa, equipaje, etc.).
4. Compruebe que los cinturones de seguridad no están enganchados en las hebillas. De ser así, libérelos para poder mover el respaldo.

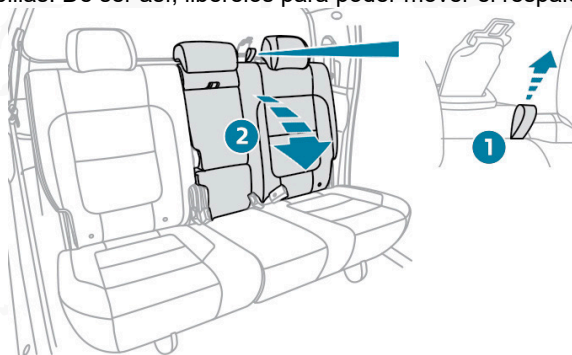

5. Tire de la correa 1 con fuerza para liberar el respaldo.
6. Acompañe el respaldo 2 hasta la horizontal.

### ¡ADVERTENCIA!

El peso máximo distribuido sobre el respaldo abatido es de 100 kg. Un peso superior podría dañar los marcos del respaldo.

### Reposicionamiento de los respaldos

### ¡ADVERTENCIA!

Compruebe previamente que los cinturones de seguridad laterales estén correctamente colocados verticalmente planos junto a las anillas de bloqueo de los respaldos.

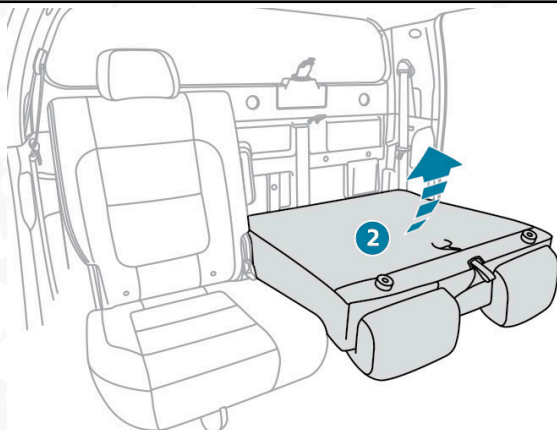

1. Enderece el respaldo 2 y empújelo firmemente para activar su sistema de bloqueo.
2. Asegúrese de que la correa de liberación 1 ha vuelto correctamente a su posición.

3. Compruebe que los cinturones de seguridad laterales no se han quedado pinzados durante la operación.

**¡ADVERTENCIA!**

Tenga en cuenta que un respaldo bloqueado incorrectamente compromete la seguridad de los pasajeros en caso de frenado brusco o accidente.

**Levantar los cojines de los asientos****¡ADVERTENCIA!**

Los cojines de los asientos sólo se deben mover con el vehículo parado.

En primer lugar:

1. Si es necesario, desplace hacia delante los asientos delanteros.
2. Asegúrese de que nada ni nadie obstaculice la subida de los cojines de los asientos (ropa, equipaje, etc.).
3. Compruebe que los cinturones de seguridad no están abrochados en los enganches.

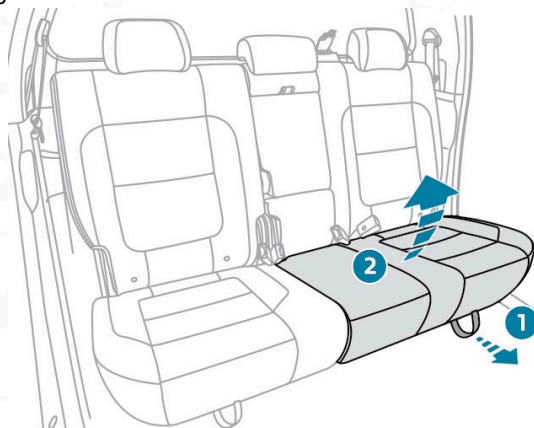

4. Extraiga la correa 1 del compartimento (situado debajo del cojín del asiento) y tire de ella con fuerza para liberar el cojín.
5. Levante el cojín del asiento 2 hasta que esté en posición vertical (contra el respaldo).

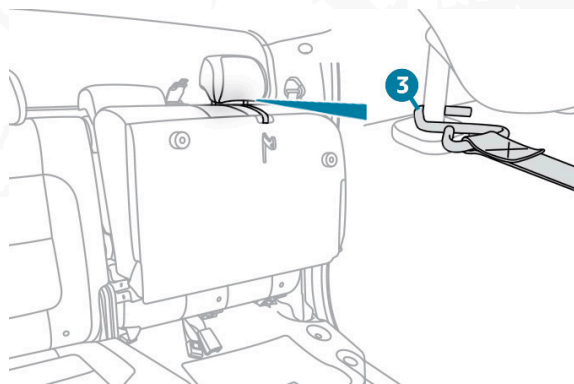

6. Acople el gancho 3 de la correa 1 en la barra de la cabecera.

### Compartimentos portaobjetos debajo del asiento

Los compartimentos portaobjetos se encuentran debajo de los cojines de la banqueta trasera.

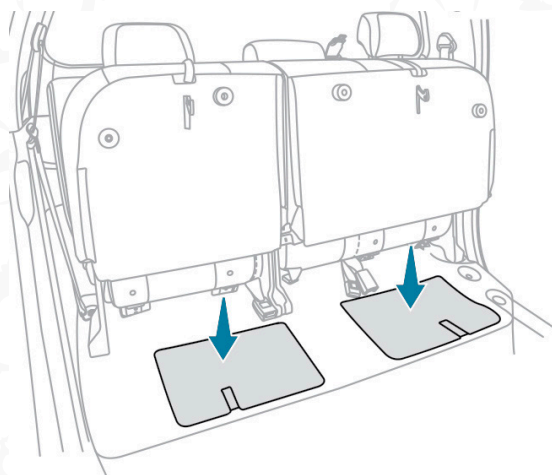

Con el cojín elevado, levante la moqueta para acceder a los compartimentos portaobjetos y al kit de herramientas (según la versión).

**NOTA:** Para más información relativa al Kit de herramientas, consulte el apartado correspondiente.

### Colocación de los cojines del asiento

#### ¡ADVERTENCIA!

Antes de bajar el cojín del asiento a la posición normal, asegúrese de mantener sujeto el enganche del cinturón de seguridad durante la operación.



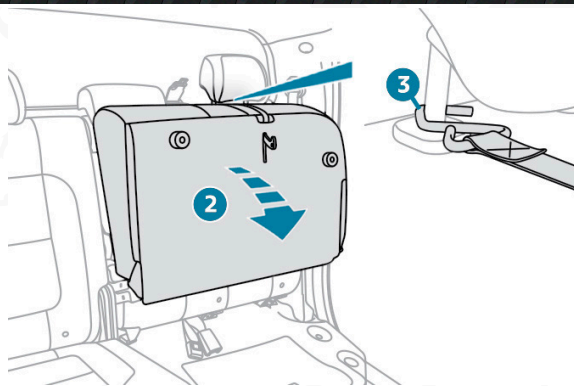

1. Quite el gancho **3** de la barra de la cabecera.
2. Guíe el cojín del asiento **2** hasta que esté en posición horizontal y empujelo con fuerza hasta que quede encajado.
3. Asegúrese de que la correa de liberación **1** ha vuelto correctamente a su posición y, a continuación, guárdela en su compartimento.
4. Asegúrese de que los enganches del cinturón de seguridad no se escurren por debajo de los cojines de los asientos durante la maniobra.

## CALEFACCIÓN Y VENTILACIÓN

### Entrada de aire

El aire que circula en el habitáculo está filtrado y proviene o bien del exterior a través de la rejilla situada en la base del parabrisas, o bien del interior gracias al modo de recirculación de aire.

### Mandos

Todos los mandos están agrupados en el panel de la consola central.

### Distribución de aire

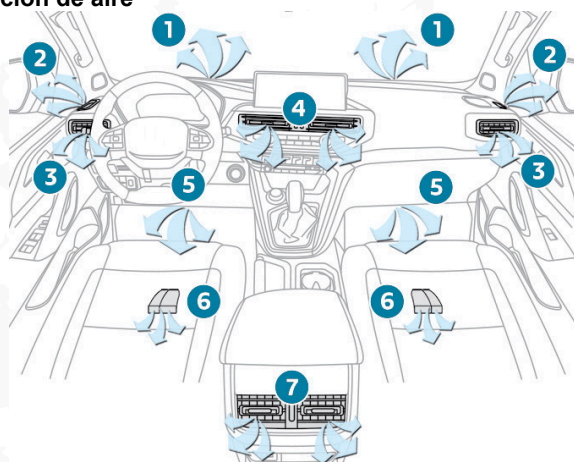

1. Salida de aire de desempañado y desescarchado del parabrisas.
2. Toberas de desempañado y desescarchado de las ventanillas laterales delanteras
3. Toberas laterales que se pueden ajustar y cerrar
4. Toberas centrales que se pueden ajustar y cerrar
5. Salidas de aire hacia los espacios delanteros para los pies
6. Salidas de aire hacia los espacios traseros para los pies (según la versión)
7. Toberas laterales que se pueden ajustar y cerrar con ventilador (según versión)

## Recomendaciones y advertencias

### ¡PRECAUCIÓN!

Uso del sistema de ventilación y aire acondicionado:

- Para asegurarse de que la distribución del aire sea homogénea, no obstruya las rejillas de entrada de aire exterior situadas en la base del parabrisas, los difusores, las salidas de aire ni el extractor de aire.
- No cubra el sensor solar, situado en el salpicadero, ya que este sensor interviene en la regulación del sistema de aire acondicionado automático.
- Ponga en funcionamiento el sistema de aire acondicionado durante un mínimo de 5 a 10 minutos, una o dos veces al mes, para mantenerlo en buen estado de funcionamiento.
- Si el sistema no produce aire frío, apáguelo y consulte a su Distribuidor Autorizado.
- En caso de remolcar una carga pesada en una pendiente pronunciada y con temperaturas elevadas, la desconexión del aire acondicionado aumenta la potencia disponible del motor y, por tanto, favorece la capacidad de remolcado.

### ¡ADVERTENCIA!

Evite circular durante mucho tiempo con la ventilación apagada o con un funcionamiento prolongado de la recirculación del aire interior. Existe el riesgo de empañamiento o de deteriorar la calidad del aire.

### ¡PRECAUCIÓN!

- Si la temperatura interior es muy alta después de que el vehículo haya permanecido durante mucho tiempo al sol, airee el habitáculo durante unos instantes. Coloque el mando de caudal de aire a un nivel suficiente para garantizar la renovación del aire del habitáculo.
- El agua de la condensación generada por el aire acondicionado se descarga por debajo del vehículo. Esto es completamente normal.



**¡PRECAUCIÓN!**

Mantenimiento del sistema de ventilación y aire acondicionado:

- Asegúrese de que el filtro del habitáculo esté en buen estado y haga sustituir periódicamente los elementos filtrantes. Se recomienda el uso de un filtro del habitáculo compuesto. Su aditivo activo específico ayuda a proteger frente a gases contaminantes y malos olores.
- Para asegurarse el correcto funcionamiento del sistema de aire acondicionado, realice las revisiones según las recomendaciones del plan de mantenimiento del fabricante.

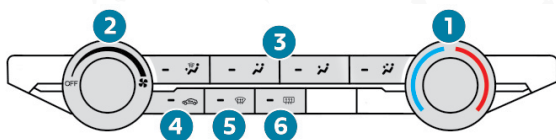
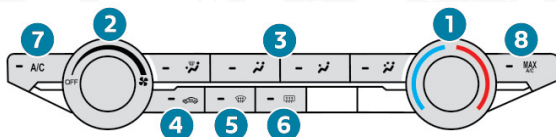
**CALEFACCIÓN (SI ASÍ ESTÁ EQUIPADO)****AIRE ACONDICIONADO MANUAL (SI ASÍ ESTÁ EQUIPADO)**

1. Temperatura.
2. Caudal de aire/Apagado del sistema.
3. Distribución de aire.
4. Recirculación de aire interior.
5. Encendido/Apagado del desempañado/desescarchado delantero.
6. Encendido/Apagado del desempañado/desescarchado de la ventana trasera y los retrovisores exteriores (según versión).
7. Encendido/apagado del aire acondicionado.
8. Aire acondicionado máximo.

El sistema de aire acondicionado sólo funciona con el motor en marcha.

**Temperatura**

Gire la perilla 1 de "Azul" (frío) a "Rojo" (calor) para regular la temperatura según se necesite.

**Caudal de aire**

Gire la perilla 2 para obtener un caudal de aire suficiente a fin de garantizar el confort.



**NOTA:** Si el mando del caudal de aire se encuentra en la posición mínima (sistema desactivado), el sistema deja de regular la temperatura del vehículo. Se continuará percibiendo un ligero caudal de aire debido al desplazamiento del vehículo.

## Distribución de aire

Presione alguno de los botones **3** para orientar el caudal de aire respectivamente hacia:

- Parabrisas, ventanillas y espacios para los pies,
- Toberas centrales y laterales,
- Espacios para los pies,
- Salidas de aire centrales y laterales, y espacios para los pies.

La distribución de aire se puede modular accionando una combinación de los botones correspondientes.

## Encendido/apagado del aire acondicionado

El sistema de aire acondicionado se ha diseñado para que funcione eficazmente en todas las estaciones del año; con las ventanillas cerradas:

- Disminuye la temperatura en verano.
- En invierno, con temperaturas superiores a 3 °C, aumenta la eficacia del desempañado.

Presione el botón **7** para activar o desactivar el sistema de aire acondicionado.

**NOTA:** El aire acondicionado no funciona cuando el caudal de aire está desactivado. Para obtener aire frío más rápidamente, active la recirculación de aire interior durante un breve período de tiempo. A continuación, abra de nuevo la entrada de aire exterior. Apagar el aire acondicionado puede generar molestias (humedad o empañamiento).

## Aire acondicionado máximo

El sistema modula automáticamente la temperatura al ajuste más bajo posible, la distribución del aire hacia las salidas central y laterales, el caudal de aire al máximo y la recirculación del aire interior.

Presione el botón **8** para activar o desactivar la función (confirmación mediante el encendido o apagado del testigo).

Una vez que la función está desactivada, el sistema regresa a la configuración anterior.



## AIRE ACONDICIONADO AUTOMÁTICO BIZONA (SI ASÍ ESTÁ EQUIPADO)

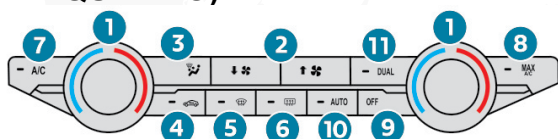

1. Temperatura.
2. Caudal de aire.
3. Distribución de aire.
4. Recirculación de aire interior.
5. Programa de visibilidad.
6. Encendido o apagado del desempañado/desescarchado de la ventana trasera y los retrovisores exteriores (según la versión).
7. Encendido/apagado del aire acondicionado.
8. Aire acondicionado máximo.
9. Apagado del sistema.
10. Modo automático de confort.
11. Función "dual".

**NOTA:** Los ajustes seleccionados y los valores de temperatura aparecen en la banda superior de la pantalla táctil.

### Temperatura

El conductor y el acompañante pueden ajustar la temperatura a su agrado de forma independiente.

El valor indicado en la pantalla táctil corresponde a un nivel de confort y no a una temperatura en grados Celsius o Fahrenheit.

Gire la perilla 1 de "Azul" (frío) a "Rojo" (calor) para regular la temperatura según se necesite.

### Caudal de aire

Presione los botones 2 para aumentar o disminuir el caudal de aire.

Aparece el símbolo del caudal de aire (un ventilador). Se rellena o vacía gradualmente, según el valor establecido.

### Distribución de aire

Presione el botón 3 para orientar el caudal de aire respectivamente hacia:

- Parabrisas, ventanillas y espacios para los pies.
- Espacios para los pies.
- Salidas de aire centrales y laterales, y espacios para pies.

- Parabrisas, ventanillas, salidas de aire centrales y laterales, y espacios para pie.
- Salidas de aire centrales y laterales.
- Parabrisas y ventanillas (desempañado o desescarchado).

## Encendido/apagado del aire acondicionado

El sistema de aire acondicionado se ha diseñado para que funcione eficazmente en todas las estaciones del año; con las ventanillas cerradas:

- Disminuye la temperatura en verano.
- En invierno, con temperaturas superiores a 3 °C, aumenta la eficacia del desempañado.

Presione el botón **7** para activar o desactivar el sistema de aire acondicionado.

**NOTA:** El aire acondicionado no funciona cuando el caudal de aire está desactivado. Para obtener aire frío más rápidamente, active la recirculación de aire interior durante un breve período de tiempo. A continuación, abra de nuevo la entrada de aire exterior. Apagar el aire acondicionado puede generar molestias (humedad o vaho).

## Programa automático de confort

Presione el botón **10** para activar o desactivar el modo automático del sistema de aire acondicionado. Cuando el testigo del botón está encendido, el sistema de aire acondicionado funciona de manera automática: en función del nivel de confort que se haya seleccionado, el sistema modulará de manera óptima la temperatura y el caudal y la distribución de aire en el habitáculo.

**NOTA:** Cuando la temperatura es baja y el motor está frío, el caudal de aire aumenta progresivamente hasta alcanzar el ajuste de confort, para limitar la difusión de aire frío en el habitáculo. Al entrar en el vehículo, si la temperatura en el habitáculo es mucho más fría o más caliente que el ajuste de confort seleccionado, no es necesario modificar el valor indicado para alcanzar más rápidamente el nivel de confort deseado. El sistema corrige automáticamente la diferencia de temperatura lo más rápidamente posible.

### Modo manual

Es posible realizar una elección distinta a la que ofrece el sistema con la modificación de un ajuste.

Las demás funciones seguirán controlándose automáticamente.

El testigo del botón "AUTO" se apaga si cambia un ajuste.

## Programa de visibilidad

1. Presione el botón "visibilidad" **5** para desempañar o desescarchar con mayor rapidez el parabrisas y las ventanillas.

El sistema modula automáticamente el aire acondicionado, el caudal de



aire y la entrada de aire, y distribuye el aire de manera óptima hacia el parabrisas y las ventanillas.

2. Vuelva a presionar el botón "visibilidad" 5 para detener el programa.  
O bien
3. Presione el botón "**AUTO**" 10 para volver al programa automático de confort.

### **Función "dual"**

El nivel de confort en el lado del acompañante puede regularse en función del nivel de confort en el lado del conductor (monozona).

Presione el botón correspondiente 11 para activar o desactivar la función.

El testigo del botón está encendido cuando la función está activada.

La función se desactiva automáticamente cuando el acompañante utiliza el mando de temperatura.

### **Aire acondicionado máximo**

El sistema modula automáticamente la temperatura al ajuste más bajo posible, la distribución del aire hacia las toberas central y laterales, el caudal de aire al máximo y la recirculación del aire interior.



Presione el botón 8 para activar o desactivar la función (confirmación mediante el encendido o apagado del testigo).

Una vez que la función está desactivada, el sistema regresa a la configuración anterior.

## **RECIRCULACIÓN DE AIRE INTERIOR (SI ASÍ ESTÁ EQUIPADO)**

La entrada de aire exterior permite evitar la formación de vaho en el parabrisas y las ventanas laterales.

La recirculación del aire interior aísla el habitáculo de los olores y humos del exterior y permite alcanzar más rápidamente la temperatura deseada en el habitáculo.

Presione este botón para activar/desactivar la función (confirmada por la iluminación/el apagado del testigo).

Esta función se activa automáticamente cuando se introduce la marcha atrás.

## **APAGADO DEL SISTEMA DE AIRE ACONDICIONADO**

### **Con calefacción o aire acondicionado manual**

- Regule el caudal de aire al mínimo, es decir, en la posición de apagado "OFF".



### Con aire acondicionado automático bizona

**OFF** Presione este botón.

Esta acción desactiva todas las funciones del sistema de aire acondicionado.

Ya no se regula la temperatura. Se continuará percibiendo un ligero caudal de aire debido al desplazamiento del vehículo.

## DESEMPAÑADO O DESESCARCHADO DELANTERO (SI ASÍ ESTÁ EQUIPADO)

### Con calefacción o aire acondicionado manual

1. Ajuste la temperatura al máximo (rojo).
2. Ajuste el caudal de aire al máximo.
3. Presione este botón para activar la distribución del aire hacia la posición "Parabrisas"; su testigo se enciende.
4. Compruebe que la recirculación del aire interior está desactivada; su testigo debe estar apagado.
5. Según versión, encienda el aire acondicionado pulsando el botón "A/C"; su testigo se enciende.

### Con aire acondicionado automático bizona

#### Programa de visibilidad automático

Este modo permite que el parabrisas y las ventanas laterales se desempañen o desescarchen lo más rápidamente posible.

 Presione este botón para activar/desactivar el modo (confirmado por la iluminación/el apagado del testigo).

El programa gestiona automáticamente el aire acondicionado (según la versión), el caudal de aire y la entrada de aire, y distribuye la ventilación de manera óptima hacia el parabrisas y las ventanas laterales.

Se puede cambiar manualmente el caudal de aire sin desactivar el programa de visibilidad automático.

### ¡ADVERTENCIA!

En condiciones invernales, antes de iniciar la marcha, es necesario quitar la nieve o el hielo acumulados en el parabrisas alrededor del sensor. De lo contrario, puede verse afectado el funcionamiento del equipo que usa el sensor.

## DESEMPAÑADO O DESESCARCHADO DE LA VENTANA TRASERA (SI ASÍ ESTÁ EQUIPADO)

El desempañado y desescarchado sólo funciona con el motor en marcha.





Según versión, también desempaña y desescarcha los retrovisores exteriores.



Presione este botón para activar o desactivar la función (confirmación mediante el encendido o apagado del testigo).

El desempañado y desescarchado se desactiva automáticamente para evitar un consumo de corriente excesivo.

**NOTA: Apague el desempañado y desescachado cuando ya no sea necesario: una reducción del consumo eléctrico también disminuye el consumo de energía.**

## ALMACENAMIENTO DE LA PARTE DELANTERA

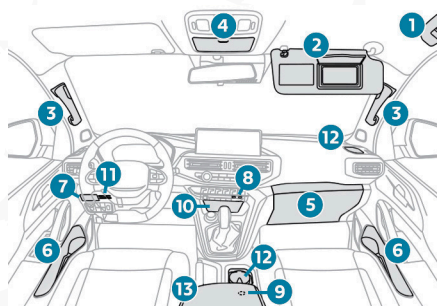

1. Empuñadura de agarre
2. Viseras parasol
3. Asidero de ayuda al acceso
4. Portagafas
5. Guantero iluminada con refrigeración (si así está equipado)
6. Portaobjetos de puerta
7. Soporte para bebidas retráctil (presiónelo para extraerlo)
8. Toma USB y toma de cargador USB
9. Encendedor/toma de 12 V (120 W) para accesorios
10. Compartimento portaobjetos
11. Portatarjetas
12. Soporte para bebidas y compartimento portaobjetos
13. Descansabrazos delantero con espacio de almacenamiento (según versión)

**NOTA: Asegúrese de que el soporte para bebidas retráctil 7 esté limpio antes de introducirlo en su compartimento, para evitar el riesgo de que el mecanismo se atasque.**



**¡ADVERTENCIA!**

Asegúrese de no dejar ningún objeto en el habitáculo que al entrar en contacto con los rayos del sol pueda causar un efecto lupa y, en consecuencia, provocar un incendio, ya que las superficies interiores podrían quemarse o sufrir daños.

**Guantera**

Para abrir la guantera, levante el tirador.

Con el interruptor de ignición encendido, la guantera se ilumina al abrirse.

Según la versión, cuenta con una boquilla de ventilación ajustable que hace circular el mismo aire acondicionado que las salidas de aire del habitáculo.

**¡ADVERTENCIA!**

No conduzca nunca con la guantera abierta estando y el asiento del acompañante. Puede provocar lesiones en el caso de una desaceleración brusca

**Encendedor/toma(s) de 12 V para accesorios (si así está equipado)**

- Para utilizar el encendedor, presiónelo y espere unos segundos hasta que salte automáticamente.
- Para usar un accesorio de 12 V (potencia máxima de 120 W), retire el encendedor y conecte el adaptador adecuado.

Esta toma permite conectar un cargador de teléfono, un calentabiberones, etc.

Después de usarlo, vuelva a colocar el encendedor en su toma inmediatamente.

**¡ADVERTENCIA!**

La conexión de un dispositivo eléctrico no autorizado por Stellantis, como un cargador USB, puede provocar interferencias en el funcionamiento de los sistemas eléctricos del vehículo, como una mala recepción de la señal de radio o interferencias con las indicaciones de las pantallas.

## Puertos USB (si así está equipado)

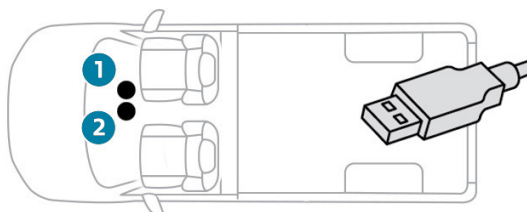
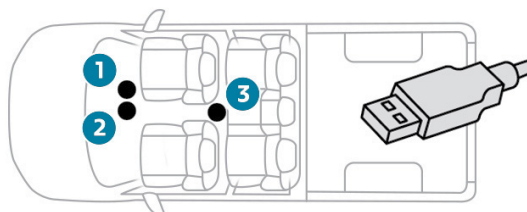

Las tomas 1, 2 y 3 (si así está equipado) se pueden usar para cargar un dispositivo portátil.

La toma 1 permite reproducir los archivos de audio enviados a su sistema de audio a través de los altavoces del vehículo.

Estos archivos pueden gestionarse mediante los mandos en el volante o los mandos de la pantalla táctil.



Según la versión, la toma 1 también permite conectar un teléfono móvil mediante MirrorLink™, Android Auto® o CarPlay®, para poder utilizar algunas aplicaciones del teléfono móvil en la pantalla táctil.

Para obtener los mejores resultados, use un cable fabricado u homologado por el fabricante del dispositivo.

Estas aplicaciones pueden gestionarse mediante los mandos en el volante o los mandos de ajuste del sistema de audio.

**NOTA:** Cuando se utiliza la toma USB, el dispositivo portátil se carga automáticamente. Para más información sobre cómo usar este equipo, consulte los apartados en los que se describen los sistemas de audio y telemático.

## Reposabrazos delantero (si así está equipado)

Incluye un espacio de almacenamiento.

## Apertura

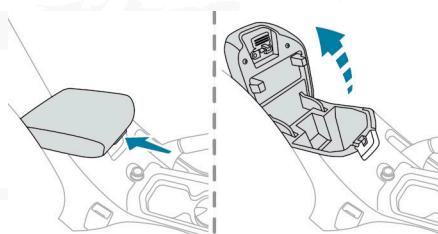

Para acceder al compartimento portaobjetos, levante la pestaña para abrir la tapa.

**NOTA:** Este compartimento portaobjetos puede usarse para guardar dispositivos portátiles (teléfono móvil, reproductor MP3, etc.) que pueden conectarse a las tomas USB/auxiliar o cargarse en la toma de 12 V para accesorios de la consola central.

## Cierre

Cierre la tapa hasta que se acople.

## Tapetes (si así está equipado)

### Montaje

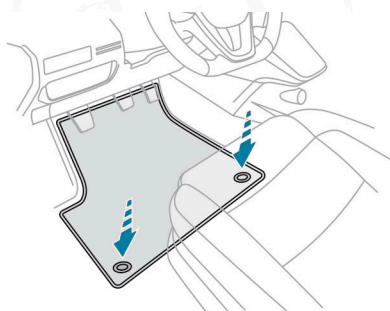

Al realizar el montaje en el lado del conductor, use sólo las fijaciones existentes en la alfombra (un "clic" indica que ha encajado correctamente).

Los demás tapetes simplemente se colocan sobre la alfombra.

### Desmontaje/montaje

Para desmontar el tapete del lado del conductor, mueva el asiento hacia atrás y desenganche las fijaciones.

Para volverla a montar, coloque el tapete y sujételo presionando hacia abajo.

Compruebe que el tapete esté bien fijado.

**¡ADVERTENCIA!**

Para evitar el riesgo de bloqueo de los pedales:

- Utilice exclusivamente tapetes adecuados para las fijaciones que dispone el vehículo (el uso de las fijaciones es obligatorio).
- Nunca coloque varios tapetes al mismo tiempo.
- El uso de tapetes no autorizados por Stellantis puede obstaculizar el acceso a los pedales y entorpecer el funcionamiento del programador/limitador de velocidad. Los tapetes autorizados están provistos de dos fijaciones situadas bajo el asiento.

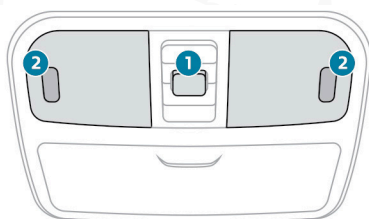
**LUCES DE CORTESÍA (SI ASÍ ESTÁ EQUIPADO)**

1. Luz de cortesía delantera
2. Luces de lectura delanteras

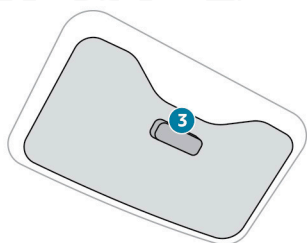

3. Luz de cortesía trasera (si así está equipado)

**Luz de cortesía delantera**

**DOOR** Al presionar este botón, la luz de cortesía se enciende progresivamente:

- Al desbloquear el vehículo,
- Al quitar la llave del contacto,
- Al abrir una puerta,
- Al activar el botón de bloqueo del mando a distancia para localizar el vehículo.



Esta se apaga progresivamente:

- Al bloquear el vehículo.
- Al encender el interruptor de la ignición.
- 30 segundos después cerrar la última puerta.

Vuelva a presionar este botón para apagar la luz de cortesía de forma permanente.

### Luces de lectura delanteras

Con el interruptor de ignición, presione el botón 2 para encender la luz de lectura correspondiente.

### ¡PRECAUCIÓN!

Tenga cuidado de no adherir objetos a las luces de cortesía.

### Luz de cortesía trasera



Presione el botón 3 para encender o apagar la luz de cortesía.

## EQUIPAMIENTO DE LA PARTE TRASERA (SI ASÍ ESTÁ EQUIPADO)



### Descansabrazos trasero



El reposabrazos tiene dos portavasos.

## Ganchos (si así está equipado)

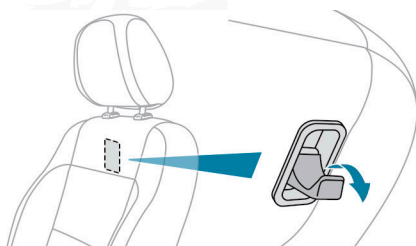

Están instalados detrás de los asientos delanteros y se emplean para colgar bolsas de la compra.

### ¡PRECAUCIÓN!

Tenga cuidado de colgar solamente bolsas de poco peso, menor a 4 kg.

## Compartimentos guardaobjetos (si así está equipado)

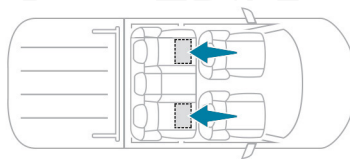

Los compartimentos portaobjetos se encuentran en el suelo, debajo de los cojines de la banqueta trasera.

Pueden almacenar las herramientas del vehículo.

Para abrirlos, suba el cojín del asiento correspondiente y levante la alfombra (si así está equipado).

Para obtener más información sobre la banca trasera y, en particular, sobre cómo levantar los cojines de los asientos, consulte el apartado correspondiente.

## EQUIPAMIENTO DEL COMPARTIMENTO DE CARGA (SI ASÍ ESTÁ EQUIPADO)

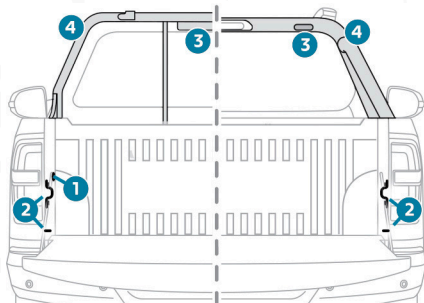

1. Toma para accesorios de 12 V (máx. 120 W) (si así está equipado).

2. Anillos de anclaje.
3. Iluminación de la zona de carga (si así está equipado, integrada en la tercera luz de freno o en la barra antivuelco de seguridad).
4. Separación para retención de carga o barra antivuelco de seguridad (si así está equipado).

### Anillos de anclaje

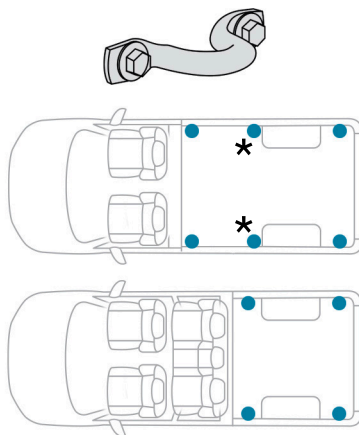

\* Si así está equipado.

Use los anillos de anclaje de los paneles laterales para inmovilizar la carga.

Como medida de precaución en caso de frenado brusco, recomendamos situar los objetos pesados en la posición más adelantada posible (es decir, cerca de la cabina).

Se recomienda inmovilizar la carga sujetándola con firmeza mediante los anillos de anclaje existentes en los laterales de la zona de carga.

### Protección a la cabina (si así está equipado)

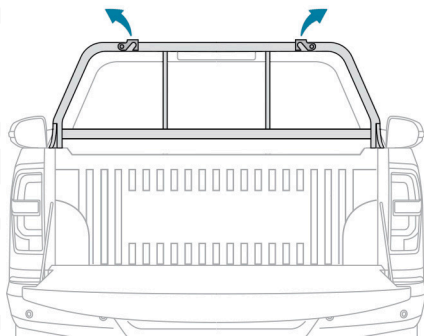

En la estructura de la zona de carga, detrás de la luneta trasera, una se-



paración vertical protege al conductor y a los pasajeros frente al riesgo del desplazamiento de la carga.

Las barras separan la zona de carga de la cabina. Los ganchos retráctiles, integrados en la barra superior, se usan para inmovilizar la carga en el compartimento de carga.

## Recomendaciones de mantenimiento

### ¡ADVERTENCIA!

- El peso de la carga no debe superar la masa máxima en carga técnicamente admisible (MMTA). Para más información relativa a Especificaciones de motores y cargas remolcables, consulte el apartado correspondiente.
- Asegúrese de que el tamaño, la forma y el volumen de la carga del interior del vehículo son compatibles con el reglamento de tránsito de su localidad y no entorpecen el campo de visión del conductor.
- La carga debe estar distribuida de manera uniforme en la zona de carga para que no interfiera en la conducción del vehículo. Coloque la carga cerca de los paneles laterales o empújela contra los paneles laterales entre los arcos de rueda. Sin embargo, se recomienda colocar los objetos pesados lo más cerca posible de la cabina como medida de precaución en caso de frenada repentina.
- Sujete toda la carga con firmeza mediante los anillos de anclaje existentes en los paneles laterales de la zona de carga. Para obtener más información sobre el Acondicionamiento de la zona de carga y, en particular, sobre las anillas de anclaje, consulte el apartado correspondiente.
- Para evitar el riesgo de lesiones o accidentes, la carga debe estar bien sujeta, de manera que no pueda deslizarse, volcarse, caerse o salir proyectada. Para ello, utilice solamente correas de sujeción que cumplan la normativa vigente (DIN, por ejemplo). Para más información sobre la colocación adecuada de las correas, consulte la guía del usuario del fabricante de los amarres.
- Para evitar que la carga se deslice, no deben haber huecos entre los artículos cargados y los paneles laterales del vehículo. Aparte de garantizar la eficacia de las correas, optimice la estabilidad de la carga con un equipamiento de transporte firme (cuñas, bloques rígidos de madera o relleno).
- Al lavar el vehículo, no utilice de forma directa un aparato de lavado a presión para limpiar el interior.

## Toma para accesorios de 12 V (si así está equipado)

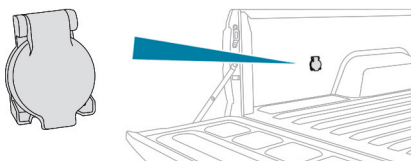

Para conectar un accesorio de 12 V (potencia máxima: 120 W), levante la tapa y conecte un adaptador adecuado. Encienda el interruptor de ignición.

### ¡ADVERTENCIA!

La conexión de un dispositivo eléctrico no autorizado por Stellantis, como un cargador USB, puede provocar interferencias en el funcionamiento de los sistemas eléctricos del vehículo, como una mala recepción de la señal de radio o interferencias con las indicaciones de las pantallas.

### Iluminación de la zona de carga (si así está equipado)

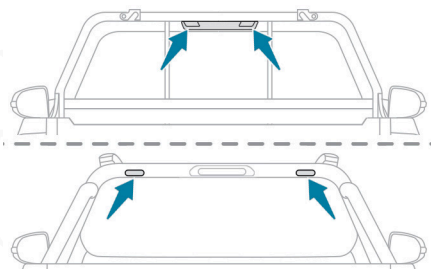

Según la versión, la iluminación del área de carga está integrada en la tercera luz de freno, o en cada extremo de la barra antivuelco de seguridad.

Esta luz sólo funciona si el vehículo está detenido.



Cuando el vehículo está detenido, presione este botón para activar o desactivar la función de iluminación del área de carga (confirmación con el encendido o apagado de la luz indicadora en el interruptor).

**NOTA:** La iluminación del área de carga deja de estar disponible si la velocidad del vehículo supera los 3 km/h.

# ALUMBRADO Y VISIBILIDAD

## Contenido



■	<b>PALANCA DE LAS LUCES EXTERIORES.....</b>	<b>91</b>
•	Alumbrado principal .....	91
•	Luces antiniebla traseras .....	91
•	Luces antiniebla delanteras y traseras (si así está equipado) .....	92
■	<b>ILUMINACIÓN DE INTERSECCIÓN (SI ASÍ ESTÁ EQUIPADO) .....</b>	<b>93</b>
•	Encendido/apagado .....	94
■	<b>INTERMITENTES .....</b>	<b>94</b>
•	Luces de estacionamiento (si así está equipado) .....	94
■	<b>REGLAJE DE LA ALTURA DE LOS FAROS (SI ASÍ ESTÁ EQUIPADO).....</b>	<b>95</b>
■	<b>ENCENDIDO AUTOMÁTICO DE FAROS (SI ASÍ ESTÁ EQUIPADO) .....</b>	<b>95</b>
•	Encendido/apagado .....	95
•	Fallo de funcionamiento .....	95
■	<b>ILUMINACIÓN DE ACOMPAÑAMIENTO Y DE BIENVENIDA (SI ASÍ ESTÁ EQUIPADO).....</b>	<b>96</b>
•	Iluminación de acompañamiento.....	96
•	Iluminación de bienvenida.....	96
■	<b>PALANCA DE MANDO DEL LIMPIAPARABRISAS.....</b>	<b>96</b>
•	Sin limpiaparabrisas automático .....	97
•	Con limpiaparabrisas automático .....	97
•	Limpiaparabrisas .....	97
•	Lavaparabrisas.....	98
•	Cambio de escobillas del limpiaparabrisas .....	98
■	<b>LIMPIAPARABRISAS AUTOMÁTICO (SI ASÍ ESTÁ EQUIPADO) ..</b>	<b>99</b>
•	Encendido .....	100
•	Apagado .....	100
•	Fallo de funcionamiento .....	100

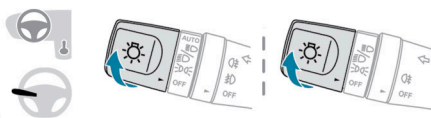

## PALANCA DE LAS LUCES EXTERIORES

### Alumbrado principal



- AUTO** Encendido automático de luces (si así está equipado)/  
Luces diurnas (si así está equipado)
- OFF** Luces apagadas (interruptor de ignición apagado) /  
Luces diurnas (motor en marcha)
-  Sólo las luces de posición
-  Faros / Luces bajas / Luces altas

### Cambio de luces (Luces bajas/altas)

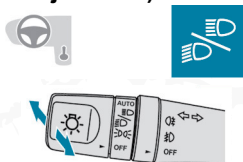

Empuje el mando de las luces para cambiar entre las luces bajas y las luces altas.

En los modos de luces apagadas o "AUTO", según versión, y en el modo de luces de posición, tire del mando de las luces para encender directamente las luces de carretera ("ráfaga").

### Pantalla

El encendido del testigo correspondiente en el módulo de instrumentos confirma la activación de la iluminación seleccionada.

 El fallo de funcionamiento de una luz se indica mediante el encendido continuo de este testigo de alerta, acompañado de un mensaje y de una señal acústica.

### Luces antiniebla traseras

Sólo funcionan si las luces bajas o las luces de carretera/altas están encendidas.

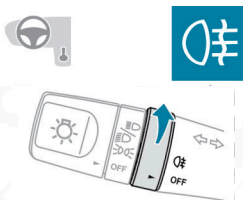

Gire el mando circular para encenderla o apagarla.

Si se produce el apagado automático de las luces (posición "AUTO"), las luces antiniebla y las luces bajas permanecerán encendidas.

### ¡ADVERTENCIA!

Cuando el medio ambiente esté despejado o con lluvia, tanto de día como de noche, no encienda la luz antiniebla. En estas situaciones, la potencia del haz de luz puede deslumbrar a los demás conductores. Solo deben utilizarse con niebla o nieve intensa (las normas pueden variar según el país). No olvide apagar las luces antiniebla cuando dejen de ser necesarias.

### Luces antiniebla delanteras y traseras (si así está equipado)

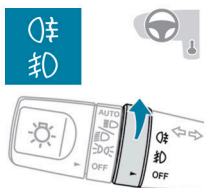

Funcionan junto con las luces de posición, de cruce o de carretera encendidas.

**☞** Gire el mando circular hasta esta posición para encender las luces antiniebla delanteras.

A continuación, gire el mando circular rebasando esta posición:

- Una vez para encender las luces antiniebla traseras,
- Otra vez para apagar las luces antiniebla traseras.

El mando circular vuelve a la posición de luces antiniebla delanteras.

Gire el mando circular hasta la posición "OFF" (apagado) para apagar las luces antiniebla delanteras.

Si se produce el apagado automático de las luces (con modelo AUTO) o las luces de cruce se apagan manualmente, las luces antiniebla y las luces de posición permanecerán encendidas.

Gire el mando circular hasta la posición "OFF" para apagar las luces antiniebla; las luces de posición también se apagarán.

#### ***Apagado de las luces al apagar el interruptor de ignición***

Cuando se apaga el interruptor de ignición, todas las luces se apagan inmediatamente, excepto las luces de cruce, en caso de que esté activada la iluminación de acompañamiento automática.

#### ***Encendido de las luces después de apagar el interruptor de ignición***

Para reactivar el mando de luces, gire el mando circular, según la versión, hasta la posición "OFF" (luces apagadas) o la posición "AUTO" y, a conti-

nuación, gírelo hasta la posición que desee.

Si la puerta del conductor está abierta, una señal audible le alertará de que las luces están encendidas.

Las luces se apagarán automáticamente después de un periodo de tiempo que depende del nivel de carga de la batería (entra en modo de economía de energía).

**NOTA: Con determinadas condiciones meteorológicas (bajas temperaturas, alta humedad), es normal la aparición de vaho en la cara interior del cristal de los faros y de las luces traseras, que desaparecerá unos minutos después de encender las luces.**

### ¡ADVERTENCIA!

Nunca mire de forma cercana y directa al haz luminoso de las luces con tecnología LED, ya que corre el riesgo de sufrir lesiones oculares graves.

#### *Viajes al extranjero*

(Vehículos equipados con faros halógenos)

Si está pensando en conducir el vehículo en un país en el que el sentido de la circulación es inverso al del país de comercialización del vehículo, es necesario adaptar el ajuste de las luces de cruce para no deslumbrar a los usuarios que circulen en sentido contrario. Consulte a su Distribuidor Autorizado.

#### *Luces diurnas/Luces de posición*

Estas luces situadas en la parte delantera y trasera del vehículo se encienden automáticamente cuando se arranca el motor. Llevan a cabo las siguientes funciones:

- Luces diurnas (palanca de las luces en la posición "OFF" o "AUTO" con luminosidad suficiente).
- Luces de posición (palanca de las luces en la posición "AUTO" con poca luminosidad o "Solo luces de posición" o "Luces bajas/altas").

## ILUMINACIÓN DE INTERSECCIÓN (SI ASÍ ESTÁ EQUIPADO)

Este sistema permite que el haz de la luz antiniebla delantera alumbré el interior de un giro cuando las luces bajas o altas están encendidas (en conducción urbana, carreteras reviradas, intersecciones, maniobras de estacionamiento, etc.).





Sin iluminación de intersección / Con iluminación de intersección

## Encendido/apagado

Este sistema se activa:

- Al accionar el intermitente correspondiente.
- o bien
- A partir de un determinado ángulo de giro del volante.

Se desactiva:

- Por debajo de un determinado ángulo de giro del volante.
- Por encima de 40 km/h aproximadamente.
- Al engranar la marcha atrás.

## INTERMITENTES

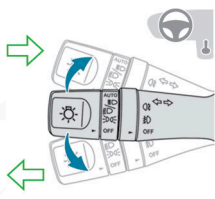

Izquierda o derecha: según versión, baje o suba, o bien suba o baje, el mando de las luces rebasando el punto de resistencia.

## Luces de estacionamiento (si así está equipado)

Señalización del lateral del vehículo mediante el encendido de las luces de posición sólo del lado de la circulación.

- En el plazo de un minuto después de apagar del interruptor de ignición, suba o baje la palanca de las luces, según el lado en el que se encuentre el tráfico.

Esto se confirma mediante una señal acústica y el encendido en el módulo de instrumentos del testigo de la intermitente correspondiente.

- Para apagar las luces de estacionamiento, vuelva a colocar la palanca de las luces en la posición central.

## REGLAJE DE LA ALTURA DE LOS FAROS (SI ASÍ ESTÁ EQUIPADO)

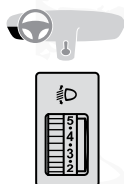

Para evitar deslumbramientos a otros usuarios de la carretera, la altura de los faros debe regularse en función de la carga del vehículo.

Hay disponibles 6 posiciones (de 0 para vehículo vacío a 5 para vehículo totalmente cargado).

## ENCENDIDO AUTOMÁTICO DE FAROS (SI ASÍ ESTÁ EQUIPADO)

Con la palanca de las luces en la posición "AUTO" y si el sensor de lluvia/solar detecta poca luminosidad exterior, las luces de matrícula, de posición y bajas se encienden automáticamente sin intervención por parte del conductor. También pueden encenderse si se detecta lluvia, a la vez que se activan los limpiaparabrisas.

En cuanto la luminosidad vuelve a ser suficiente o al desactivar los limpiaparabrisas, las luces se apagan automáticamente.

### Encendido/apagado

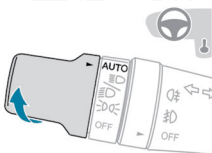

- Para activarla, gire el mando circular hasta la posición "AUTO".
- Para desactivarla, gire el mando circular hasta cualquier otra posición.

Cuando la función se activa o desactiva, aparece un mensaje.

### Fallo de funcionamiento



Si se produce un fallo de funcionamiento del sensor de lluvia/solar, las luces del vehículo se encienden y este testigo de alerta se muestra en el módulo de instrumentos acompañado de una señal acústica o la visualización de un mensaje.

Acuda a un Distribuidor Autorizado para proceder a su revisión.





**¡PRECAUCIÓN!**

No cubra el sensor de lluvia/luminosidad situado en la parte superior central del parabrisas, detrás del retrovisor interior; las funciones asociadas dejarían de funcionar.

**NOTA:**

- En condiciones de niebla o nieve, el sensor de lluvia/luminosidad puede detectar una luz suficiente. Por este motivo, las luces no se encenderán automáticamente.
- La superficie interior del parabrisas puede empañarse y afectar el correcto funcionamiento del sensor de lluvia/luminosidad. Desempañe el parabrisas con regularidad cuando haga humedad o frío.

**ILUMINACIÓN DE ACOMPAÑAMIENTO Y DE BIENVENIDA (SI ASÍ ESTÁ EQUIPADO)****Iluminación de acompañamiento**

Según el nivel de equipamiento de su vehículo, cuando hay poca luz, las luces bajas se encienden automáticamente cuando se apaga el interruptor de ignición.

La iluminación de acompañamiento se apaga automáticamente tras un período de tiempo.



Puede activar o desactivar esta función y ajustar la duración de la iluminación de acompañamiento en el menú "Ajustes del vehículo" de la pantalla táctil.

**Iluminación de bienvenida**

Al desbloquear el vehículo, este sistema enciende automáticamente las luces bajas y ciertas luces al interior del vehículo.



Si el mando de la luz de cortesía delantera está activado, esta luz se enciende automáticamente cuando se abre una puerta.

Según el nivel de equipamiento del vehículo, las puertas delanteras cuentan con iluminación de umbral. La luz de cada umbral se enciende automáticamente cuando se abre la puerta delantera correspondiente, a fin de facilitar la entrada en el vehículo por la noche.



Puede activar o desactivar esta función y ajustar la duración del alumbrado de acogida en el menú "Ajustes del vehículo" de la pantalla táctil.

**PALANCA DE MANDO DEL LIMPIAPARABRISAS**

**NOTA:** Antes de accionar los limpiaparabrisas en condiciones de clima muy frío, retire la nieve, el hielo o la escarcha del parabrisas y de las proximidades del limpiaparabrisas y las escobillas.



**¡PRECAUCIÓN!**

No accione el limpiaparabrisas con el parabrisas seco. En condiciones muy cálidas o frías, compruebe que las escobillas de los limpiaparabrisas no estén adheridas al parabrisas antes de accionar los limpiaparabrisas.

**NOTA:** Tras pasar por una estación de lavado, es posible que se detecten ruidos anómalos y una reducción en la eficacia del barrido. No es necesario reemplazar las escobillas de los limpiaparabrisas.

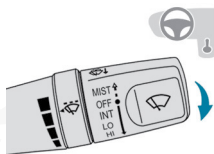
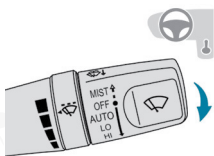
**Sin limpiaparabrisas automático****Con limpiaparabrisas automático****Limpiaparabrisas**

Para seleccionar la velocidad de barrido: suba o baje la palanca hasta la posición deseada.

**MIST** Barrido único

**OFF** Desactivado.

**INT** Barrido intermitente (proporcional a la velocidad del vehículo).  
o bien

**AUTO** Barrido automático e intermitente (proporcional a la velocidad del vehículo).

Consulte el apartado correspondiente para más información.

**LO** Barrido normal.

**HI** Barrido rápido.

**NOTA:** Si se ha apagado el interruptor de ignición con el limpiaparabrisas en funcionamiento, debe volver a accionar la palanca para reactivar el barrido cuando vuelva a encender el interruptor de ignición (a menos que el vehículo



permanezca apagado menos de un minuto).

### Reducir o aumentar la frecuencia de barrido

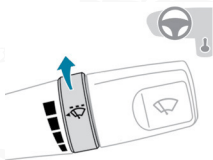

 Gire el mando circular para aumentar o reducir la frecuencia de barrido (con la posición de barrido "INT" o "AUTO").

### Lavaparabrisas

Mantenga accionada la palanca de mando del limpiaparabrisas hacia usted.

Se realizará un ciclo de barrido final cuando finaliza el lavaparabrisas.

#### ¡PRECAUCIÓN!

- Para no dañar las escobillas del limpiaparabrisas, no accione el lavaparabrisas si el depósito de lavaparabrisas está vacío.
- Accione el lavaparabrisas únicamente si no hay riesgo de que el líquido se congele en el parabrisas e interfiera en la visibilidad. No olvide retirar las pantallas "para climas muy fríos".
- No reponga nunca el nivel del líquido lavaparabrisas con agua.

### Cambio de escobillas del limpiaparabrisas

**NOTA:** Para asegurarse de que las escobillas del limpiaparabrisas no se han endurecido, deslice suavemente el dedo a lo largo de la escobilla. Para conservar la eficacia de los limpiaparabrisas, se aconseja lo siguiente:

- Manipúlelas con cuidado.
- Limpie regularmente con agua jabonosa.
- Limpie el parabrisas regularmente con un detergente especial.
- No las utilice para sujetar objetos como un cartón contra el parabrisas.
- Sustituirlas en cuanto aparezcan los primeros signos de desgaste.

#### ¡ADVERTENCIA!

- Por razones de seguridad y para evitar que el parabrisas o las escobillas de los limpiaparabrisas sufran daños, límpielos siempre en caso de que existan cuerpos extraños (por ejemplo, arena, polvo, aceite o excrementos de pájaros).
- Nunca use gasolina, disolvente u otro solvente similar para limpiar las escobillas de los limpiaparabrisas.
- Nunca agite, gire o doble la escobilla ni el brazo de los limpiaparabrisas.

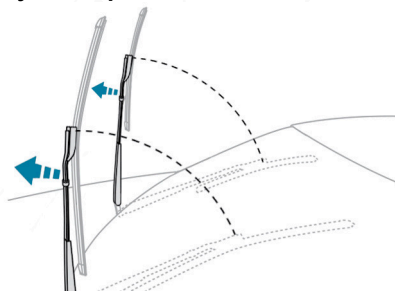

**Desmontaje/montaje en la parte delantera**

- Realice estas operaciones de sustitución de las escobillas limpiaparabrisas desde el lado del conductor.
- Empezando por la escobilla que está más lejos de usted, sujete cada brazo por la parte rígida y levántelo todo lo posible.

**¡PRECAUCIÓN!**

- No toque las escobillas del limpiaparabrisas, ya que podrían deformarse de forma irreversible.
- No las suelte mientras las mueve, ya que podría dañar el parabrisas.
- Limpie el parabrisas con líquido lavaparabrisas.

**NOTA: No aplique productos antilluvia tipo "Rain X".**

- Desenganche la escobilla desgastada más cercana a usted y desmóntela.
- Monte la nueva escobilla y engánchela al brazo.
- Repita el procedimiento para la otra escobilla.
- Empezando por la escobilla más cercana a usted, vuelva a sujetar cada brazo por la parte rígida y llévelo con cuidado hasta el parabrisas.

**LIMPIAPARABRISAS AUTOMÁTICO (SI ASÍ ESTÁ EQUIPADO)**

En modo AUTO, los limpiaparabrisas funcionan automáticamente y se adaptan a la intensidad de la lluvia.

La función de detección de lluvia usa un sensor de lluvia/solar ubicado en la parte superior central del parabrisas, detrás del retrovisor interior.

**¡PRECAUCIÓN!**

- No tape el sensor de lluvia/luminosidad.
- En los túneles de lavado, desconecte el limpiaparabrisas automático y el contacto.
- En invierno, espere a que el parabrisas se deshiele por completo antes de activar el limpiaparabrisas automático con detección de lluvia.



## Encendido

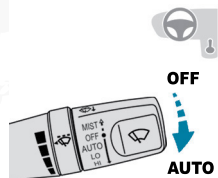

Coloque la palanca de mando del limpiaparabrisas en la posición "AUTO".

Se muestra un mensaje para confirmar que se ha tenido en cuenta la petición.

## Apagado

Coloque la palanca de mando del limpiaparabrisas en la posición "OFF", "LO" o "HI".

**NOTA:** Reactive el barrido automático si se ha quitado el contacto durante más de 1 minuto.

## Fallo de funcionamiento

En caso de producirse un fallo del limpiaparabrisas automático, este funciona de manera intermitente.

Acuda a un Distribuidor Autorizado para proceder a su revisión.

# SEGURIDAD

## Contenido

■	<b>RECOMENDACIONES GENERALES DE SEGURIDAD</b> .....	<b>103</b>
■	<b>LUCES DE EMERGENCIA</b> .....	<b>104</b>
•	Encendido automático de las luces de emergencia .....	104
■	<b>CLAXON</b> .....	<b>104</b>
■	<b>PROGRAMA ELECTRÓNICO DE ESTABILIDAD (ESC, SI ASÍ ESTÁ EQUIPADO)</b> .....	<b>104</b>
•	Sistema de frenos antibloqueo (ABS) y distribución electrónica de la fuerza de frenado (EBFD).....	105
•	Asistencia al frenado de emergencia (EBA).....	105
•	Antideslizamiento de las ruedas (ASR)/Control dinámico de estabilidad (DSC) .....	106
•	Asistencia a la estabilidad del remolque (TSA).....	107
■	<b>ASISTENCIA DE CONTROL DE DESCENSO EN PENDIENTES (SI ASÍ ESTÁ EQUIPADO)</b> .....	<b>108</b>
•	Encendido .....	109
•	Apagado .....	109
•	Fallo de funcionamiento .....	110
■	<b>CINTURONES DE SEGURIDAD</b> .....	<b>110</b>
•	Cinturones de seguridad delanteros .....	111
•	Cinturones de seguridad traseros (si así está equipado).....	112
•	Abrochado .....	112
•	Desabrochado .....	112
•	Alertas de cinturón de seguridad no abrochado / desabrochado.....	112
•	Información.....	113
■	<b>BOLSAS DE AIRE (SI ASÍ ESTÁ EQUIPADO)</b> .....	<b>114</b>
•	Información general.....	114
•	Bolsas de aire delanteras (si así está equipado) .....	115
•	Bolsas de aire laterales (si así está equipado).....	116
•	Bolsas de aire de cortina (si así está equipado) .....	116
•	Falla de funcionamiento .....	116
•	Consejo .....	117



- **RECOMENDACIONES PARA SISTEMAS DE PROTECCIÓN/ASIENTOS PARA NIÑOS** ..... 118
  - Sistema de protección/Silla infantil en una plaza trasera..... 120
  - Silla infantil en el asiento del pasajero delantero ..... 120
- **ANCLAJES “ISOFIX” (SI ASÍ ESTÁ EQUIPADO)** ..... 123
- **SEGURO PARA NIÑOS (SI ASÍ ESTÁ EQUIPADO)** ..... 124
  - Bloqueo/desbloqueo..... 124



## RECOMENDACIONES GENERALES DE SEGURIDAD

### ¡ADVERTENCIA!

- Conducción por carretera y todoterreno: Este vehículo de tipo comercial y todoterreno se puede conducir en carreteras y terrenos irregulares. Una mayor distancia al suelo y el centro de gravedad hacen que este vehículo sea más propenso a volcarse. Consulte “Consejos de conducción”.
- No retire las etiquetas fijadas en distintos lugares del vehículo. Incluyen las etiquetas de seguridad así como la información de identificación del vehículo.
- Para cualquier intervención o servicio al vehículo, acuda a su Distribuidor Autorizado que dispone de la información técnica, competencia y material adecuado que el fabricante recomienda.
- Según la legislación vigente, podría ser obligatorio disponer de ciertos equipamientos de seguridad: chalecos reflectantes de alta visibilidad, triángulos de emergencia, alcoholímetros, bombillas y fusibles de recambio, extintor, botiquín, faldillas guardabarros (loderas) en la parte trasera del vehículo, etc. Consulte el reglamento de tránsito o legislación de su localidad.
- Instalación de accesorios eléctricos:
  - El montaje de un equipamiento o accesorio eléctrico no homologado por el fabricante puede provocar un exceso de consumo y una falla en los sistemas eléctricos de su vehículo. Acuda a su Distribuidor Autorizado para informarse sobre la oferta de accesorios recomendados.
  - Por motivos de seguridad, el acceso a la toma de diagnóstico asociada a los sistemas electrónicos integrados en el vehículo queda estrictamente reservado a su Distribuidor Autorizado o al fabricante, que dispone de las herramientas especiales adecuadas (riesgo de provocar un fallo de funcionamiento de los sistemas electrónicos integrados en el vehículo, lo que podría generar averías o accidentes graves). El fabricante no puede asumir la responsabilidad en caso de que no se respete esta recomendación.
  - Cualquier modificación o adaptación no prevista ni autorizada por el fabricante o realizada sin respetar las prescripciones técnicas definidas por el fabricante conllevará la suspensión de la garantía comercial.
- Instalación de emisores de radiocomunicación: Póngase en contacto con su Distribuidor Autorizado antes de instalar un emisor de radiocomunicación, donde le facilitarán información relativa a las características de los emisores que pueden instalarse (banda de frecuencia, potencia de salida máxima, posición de la antena, condiciones específicas de instalación) conforme a la legislación local.

### *Información General*

La siguiente declaración se aplica a todos dispositivos de radio frecuencia (RF) equipado en este vehículo:

La operación de este equipo está sujeta a las siguientes dos condiciones:

1. Es posible que este equipo o dispositivo no cause interferencia perjudicial y





2. Este equipo o dispositivo debe aceptar cualquier interferencia, incluyendo la que pueda causar su operación no deseada.

### ¡ADVERTENCIA!

Umbral de velocidad de funcionamiento: Los valores de los umbrales de velocidad, para el funcionamiento de determinados sistemas, se proporcionan sólo para fines informativos. Los umbrales pueden variar en condiciones reales de uso del vehículo.

## LUCES DE EMERGENCIA

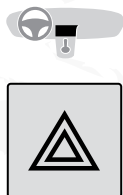

Al presionar este botón rojo comienzan a parpadear todos los intermitentes. Pueden activarse con el contacto quitado.

### Encendido automático de las luces de emergencia

En un frenado de emergencia, en función de la desaceleración, las luces de emergencia se encienden automáticamente. Se apagan automáticamente al volver a acelerar.

Pueden apagarse pulsando el botón.

## CLAXON

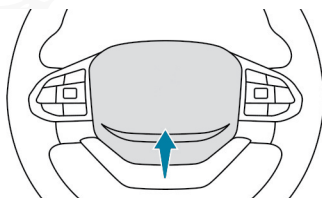

Pulse en la parte central del volante.

## PROGRAMA ELECTRÓNICO DE ESTABILIDAD (ESC, SI ASÍ ESTÁ EQUIPADO)

El programa de control de estabilidad electrónico integra los siguientes sistemas:

- Sistema de frenos antibloqueo (ABS) y distribución electrónica de la fuerza de frenado (EBFD).
- Asistencia al frenado de emergencia (EBA)



- Antideslizamiento de las ruedas (ASR)
- Control dinámico de estabilidad (DSC).
- Asistencia a la estabilidad del remolque (TSA).

### Sistema de frenos antibloqueo (ABS) y distribución electrónica de la fuerza de frenado (EBFD)

Estos sistemas mejoran la estabilidad y maniobrabilidad del vehículo durante el frenado y permiten un mayor control en curvas, en especial en carreteras con superficies en mal estado o resbaladizas.

El ABS impide el bloqueo de las ruedas en caso de frenado de emergencia.

El distribuidor electrónico de la fuerza de frenado (EBFD) gestiona la presión de frenado total de cada rueda.

Al realizar un frenado de emergencia, pise el pedal con mucha firmeza y manténgalo pisado.

**NOTA: El funcionamiento normal del sistema ABS puede manifestarse mediante ligeras vibraciones del pedal del freno.**



El encendido fijo de este testigo de alerta indica un fallo de funcionamiento del sistema ABS.

El vehículo conserva un frenado clásica. Circule con precaución a velocidad moderada.

Acuda a su Distribuidor Autorizado cualificado para proceder a su revisión.



Si este testigo se enciende junto con los de STOP y ABS, acompañado de un mensaje y una señal acústica, indica un mal funcionamiento del EBFD.

***Debe detener el vehículo.***

Detenga el vehículo en cuanto las condiciones de seguridad lo permitan y quite el contacto.

Póngase en contacto con su Distribuidor Autorizado.

#### ¡ADVERTENCIA!

- En caso de cambiar las ruedas (neumáticos y llantas), asegúrese de que sean las apropiadas para su vehículo.
- Después de un impacto: Acuda a su Distribuidor Autorizado para proceder a su revisión.

### Asistencia al frenado de emergencia (EBA)

Este sistema reduce la distancia de frenada de emergencia al optimizar la presión de frenada.

Se activa en función de la velocidad de accionamiento del pedal del freno. Se reduce así la resistencia del pedal y se aumenta la eficacia de la frenada.



## Antideslizamiento de las ruedas (ASR)/Control dinámico de estabilidad (DSC)

El sistema antideslizamiento de las ruedas (o control de tracción), optimiza la tracción con el freno motor y con la aplicación de los frenos en las ruedas motrices para evitar que una o más ruedas giren en vacío. También mejora la estabilidad direccional del vehículo.

En caso de que alguna rueda tenga poca adherencia, el sistema de antideslizamiento de las ruedas frena la rueda que patina y devuelve el par motor a la rueda con mayor adherencia, a fin de prevenir que el vehículo se quede atascado.

Si existe alguna diferencia entre la trayectoria del vehículo y la ruta que desea el conductor, el sistema de control dinámico de estabilidad usa automáticamente el freno motor y los frenos de una o varias ruedas para que el vehículo vuelva a la ruta deseada, dentro de los límites de las leyes de la física.

Estos sistemas se activan automáticamente al arrancar el vehículo.



Estos sistemas se activan en caso de que se presente algún problema con la adherencia o la trayectoria (se confirma con el parpadeo de este testigo de alerta en el cuadro de instrumentos).

### Desactivación/reactivación

En condiciones excepcionales (por ejemplo, arranque de un vehículo atascado en barro, inmovilizado en la nieve, sobre terreno blando, etc.), puede resultar útil desactivar los sistemas ASR y DSC para que las ruedas giren libremente y recuperen la adherencia.

En cuanto las condiciones de adherencia lo permitan, reactive los sistemas.



Pulse este botón durante 5 segundos aproximadamente para desactivar las funciones (se reactivan con una sola pulsación).



La desactivación se confirma mediante la iluminación de este testigo en el cuadro de instrumentos y la visualización de un mensaje.

Los sistemas ASR y DSC se reactivan automáticamente después de quitar el contacto.

### Fallo de funcionamiento



En el caso de un fallo de funcionamiento, se enciende este testigo de alerta en el cuadro de instrumentos, acompañado de la visualización



de un mensaje y una señal acústica.

Acuda a su Distribuidor Autorizado para proceder a su revisión.

### ¡ADVERTENCIA!

- ASR/DSC: Estos sistemas mejoran la seguridad durante la conducción normal, pero no deben incitar al conductor a correr riesgos adicionales ni a circular a una velocidad elevada.
- En condiciones de menor agarre (lluvia, nieve, hielo) es cuando aumenta el riesgo de perder adherencia. Por consiguiente, es importante para su seguridad mantener estos sistemas activados en cualquier condición y, especialmente, en las más adversas.
- El funcionamiento correcto de estos sistemas depende de que se respeten las recomendaciones del fabricante en lo relativo a las ruedas (neumáticos y llantas), los componentes del sistema de frenos y los componentes electrónicos, así como a los procedimientos de montaje y reparación de los Distribuidores Autorizados.
- Para garantizar la efectividad de estos sistemas en condiciones invernales, se recomienda utilizar neumáticos aptos para nieve o para todas las estaciones. Las cuatro ruedas deben llevar neumáticos homologados para el vehículo.
- Todas las especificaciones de los neumáticos se indican en la etiqueta de neumático o marcador. Para más información relativa a los "Elementos de identificación", consulte el apartado correspondiente.

### Asistencia a la estabilidad del remolque (TSA)

En situación de remolcado, este sistema reduce el riesgo de balanceo del vehículo o del remolque.

#### Funcionamiento

El sistema se activa automáticamente al encender el vehículo.

El sistema no está operativo cuando se desactivan los sistemas ASR y DSC.

El sistema de control de estabilidad electrónico (ESC) no debe presentar ningún fallo de funcionamiento.

Velocidad del vehículo inferior a 85 km/h aproximadamente.



Si el sistema detecta el balanceo del remolque, aplica los frenos para estabilizar el remolque y reduce la potencia del motor, si es necesario, para reducir la velocidad del vehículo (se indica mediante el parpadeo de este testigo de alerta en el cuadro de instrumentos y el encendido de las luces de freno).

Para obtener información sobre pesos y cargas remolcadas, consulte el apartado Datos técnicos del motor y cargas remolcadas del permiso de circulación de su vehículo.

Para conducir de forma segura con un dispositivo de remolque, consulte el apartado correspondiente.



## Fallo de funcionamiento



Si se detecta un fallo, este testigo de alerta se enciende en el cuadro de instrumentos, acompañado de una señal acústica y de un mensaje.

Para seguir circulando con un remolque enganchado, reduzca la velocidad y conduzca con precaución.

Acuda a un Distribuidor Autorizado para proceder a su revisión.

### ¡ADVERTENCIA!

- El sistema de control de la estabilidad del remolque proporciona una característica de seguridad adicional en condiciones de conducción normales si se siguen las siguientes recomendaciones para los remolques y la legislación vigente en su localidad. No debe incitar al conductor a correr riesgos adicionales e innecesarios, como usar un remolque en condiciones de circulación inadecuadas (por ejemplo, carga excesiva, peso excesivo sobre la bola de remolque, neumáticos desgastados o desinflados, sistema de frenos defectuoso, etc.) o conducir a una velocidad excesiva.
- En ciertos casos, es posible que el sistema no detecte el balanceo del remolque, sobre todo con remolques ligeros.
- En caso de conducción sobre superficies deslizantes o deterioradas, es posible que el sistema no pueda impedir balanceos repentinos del remolque.

## ASISTENCIA DE CONTROL DE DESCENSO EN PENDIENTES (SI ASÍ ESTÁ EQUIPADO)

Sistema de ayuda al descenso de pendientes para pendientes empinadas y en caminos con poca adherencia (por ejemplo, grava o lodo).

Este sistema reduce el riesgo de pérdida de control o patinado del vehículo al descender con una marcha hacia delante.

En pendiente descendente, el sistema ayuda al conductor a mantener una velocidad constante, en función de la marcha engranada, soltando progresivamente los frenos.

### NOTA:

- Para que el sistema se active, la pendiente debe ser superior al 5 %. El sistema puede utilizarse con la caja de cambios en punto muerto. En caso contrario, engrane una marcha para evitar que se cale el motor. Con una caja de cambios automática, el sistema se puede utilizar con el selector en las posiciones "N" o "D".
- El sistema deja de estar disponible y deja de estar activo si la velocidad del vehículo supera los 35 km/h.



## Encendido

Por defecto, el sistema no está seleccionado.

El estado de la función no se guarda al apagar el vehículo.

El conductor puede seleccionar el sistema si el motor está encendido, el vehículo detenido o si circula a velocidades de hasta 50 km/h aproximadamente.



 Para seleccionar el sistema, presione este botón hasta que este testigo verde se encienda en el cuadro de instrumentos.

El sistema se activa a velocidades comprendidas entre 8 y 35 km/h.

Cuando el vehículo empiece a descender, el conductor puede soltar los pedales del acelerador y del freno; el sistema regula la velocidad:

-  Si la caja de cambios está en primera o segunda marcha, la velocidad se reduce y el testigo parpadea rápidamente.
- Si la caja de cambios está en punto muerto o si el pedal del embrague está siendo presionado, la velocidad se reduce y el testigo parpadea lentamente; en este caso, la velocidad descendente mantenida es inferior.

**NOTA: La activación del sistema puede causar ruido en la transmisión. Esto es completamente normal y no tiene ninguna consecuencia en el funcionamiento del vehículo.**

En una pendiente descendente, con el vehículo detenido, si el conductor suelta los pedales del acelerador y del freno, el sistema soltará los frenos para que el vehículo empiece a circular gradualmente.

Las luces de freno se encienden automáticamente cuando el sistema se encuentra en acción.

Si la velocidad de descenso supera los 35 km/h, la regulación se detiene automáticamente, pero el testigo del módulo de instrumentos permanece encendido.

La regulación se reanuda automáticamente cuando la velocidad vuelve a bajar de los 35 km/h y se cumplen las condiciones de pendiente y de no pisar los pedales.

Vuelva a pisar el pedal del acelerador o del freno para detener la regulación de velocidad.

## Apagado

Presione el botón hasta que se apague el testigo del módulo de instrumen-

tos.

A 80 km/h, el sistema se desactiva automáticamente y el testigo del módulo de instrumentos se apaga.

## Fallo de funcionamiento



En caso de un fallo de funcionamiento, se enciende este testigo de alerta en verde en el cuadro de instrumentos, acompañado de la visualización de un mensaje.

Acuda a su Distribuidor Autorizado para proceder a su revisión.

## CINTURONES DE SEGURIDAD

### *Carrete de inercia*

Los cinturones de seguridad están equipados con un carrete de inercia que permite adaptar la longitud de la correa automáticamente a la talla del usuario. El cinturón de seguridad se recoge automáticamente en su alojamiento cuando no se usa.

Los carretes de inercia cuentan con un dispositivo que bloquea automáticamente la correa si se produce una colisión, un frenado de emergencia o un vuelco del vehículo. Para desbloquearla, tire con firmeza de la correa y suéltela para que se enrolle ligeramente.

### *Pretensor pirotécnico*

Este sistema mejora la seguridad en caso de colisión frontal o lateral.

En función de la gravedad del impacto, el sistema de pretensión pirotécnica tensa instantáneamente el cinturón contra el cuerpo del ocupante del asiento.

Los cinturones con pretensor pirotécnico están activos cuando el contacto está dado.

### *Sistema limitador de esfuerzo*

Este sistema atenúa la presión del cinturón contra el tórax del ocupante, mejorando así su protección.

## ¡ADVERTENCIA!

- En caso de colisión: En función del tipo y de la gravedad de la colisión, el dispositivo pirotécnico puede activarse antes del despliegue de las bolsas de aire de forma independiente. La activación de los pretensores va acompañada de un ligero desprendimiento de humo, inofensivo, y de un ruido, debidos a la activación de la carga pirotécnica integrada en el sistema.
- En todos los casos, el testigo de alerta de bolsa de aire se enciende.



**¡ADVERTENCIA!**

- Después de sufrir una colisión, lleve el vehículo a su Distribuidor Autorizado para revisión y, si es necesario, sustituya el sistema de los cinturones de seguridad.

**Cinturones de seguridad delanteros**

Los cinturones de seguridad delanteros están equipados con un sistema de pretensión pirotécnica, según versión, y con un sistema de limitación de esfuerzo.

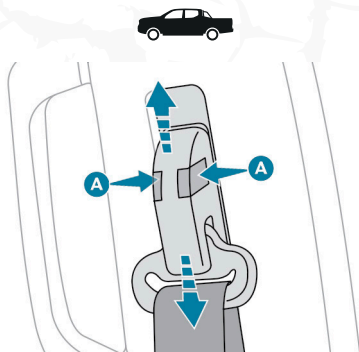
**Ajuste de altura**

Para ajustar la altura del punto de anclaje, presione el mando **A** y deslícelo hasta la muesca deseada.

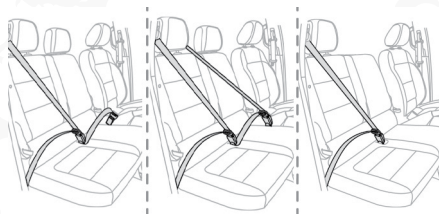
**Asiento de banca delantera**

Si el vehículo está equipado con asiento de banca delantera, asegúrese de enganchar el cinturón en el enganche pertinente.

Según versión, la plaza central puede estar equipada con un cinturón abdominal sin carrete de inercia o un cinturón de seguridad de tres puntos con carrete de inercia, o bien puede no tener ningún cinturón de seguridad.

No invierta la hebilla y contrahebilla del cinturón del conductor con el enganche con el de la plaza central (si así está equipado).



## Cinturones de seguridad traseros (si así está equipado)

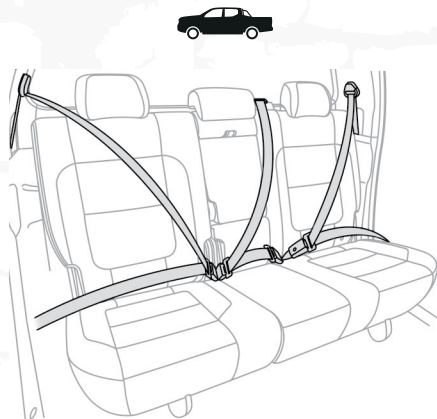

Los asientos traseros cuentan con cinturones de seguridad de tres puntos con carrete de inercia.

En función de la versión, las plazas laterales están equipadas con un sistema de pretensión pirotécnica y con un limitador de esfuerzo.

### Abrochado

1. Tire de la correa e inserte la hebilla en el enganche.
2. Con asiento de banca delantero de 2 plazas, tire de la correa de cadera para eliminar la holgura (según versión).
3. Compruebe que el cinturón de seguridad está ajustado correctamente tirando de la correa.

### Desabrochado

1. Presione el botón rojo del enganche.
2. Guíe el movimiento del cinturón mientras se enrolla.
3. Con un asiento de banca delantero de 2 plazas, abroche el cinturón de cadera de forma que no moleste al conductor (según la versión).

### Alertas de cinturón de seguridad no abrochado / desabrochado

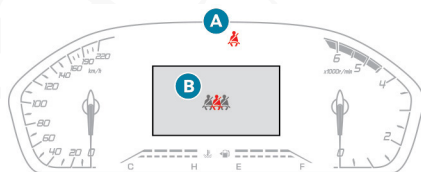

- A. Testigo de alerta de cinturón o cinturones de seguridad delanteros no abrochados/desabrochados.

- B.** Testigos de alerta de cinturón o cinturones de seguridad traseros no abrochados o desabrochados (si así está equipado).

A velocidades superiores a unos 10 km/h, los testigos de alerta parpadean durante 1 minuto aproximadamente, acompañados de una señal acústica. Transcurrido 1 minuto, los testigos de alerta permanecen encendidos hasta que el conductor o el acompañante o los acompañantes (según versión) se abrochen el cinturón de seguridad.

## Información

### ¡ADVERTENCIA!

- Antes de iniciar la marcha, el conductor debe asegurarse de que los pasajeros estén utilizando correctamente los cinturones de seguridad y de que todos ellos estén bien abrochados.
- El cinturón de seguridad debe estar abrochando siempre que esté sentado en el vehículo, incluso en los trayectos cortos.
- No invierta las hebillas y contrahebillas de los cinturones, ya que de lo contrario no cumplirán adecuadamente su función.
- Para garantizar el funcionamiento adecuado de los enganches de los cinturones, asegúrese de que no haya cuerpos extraños (por ejemplo, monedas) antes de abrocharlos.
- Antes y después de su uso, asegúrese de que el cinturón esté correctamente recogido.
- Después de abatir o desplazar un asiento o el asiento de banca trasera, asegúrese de que el cinturón quede correctamente colocado y almacenado.

### ¡ADVERTENCIA!

#### *Instalación*

- La parte inferior de la correa debe colocarse lo más abajo posible, descansando sobre la pelvis.
- La parte alta debe pasar sobre el hombro.
- Es posición que el ajuste del cinturón en la parte delantera requiera el ajuste de la altura del asiento.
- Para ser eficaz, un cinturón de seguridad:
  - Debe estar tensado lo más cerca posible del cuerpo.
  - Debe colocarse tirando por delante del cuerpo con un movimiento regular, comprobando que no se tuerce.
  - Debe sujetar a una sola persona.
  - No debe mostrar signos de desgaste o deterioro.
  - No debe transformarse ni modificarse, a fin de no alterar su eficacia.



**¡ADVERTENCIA!****Recomendaciones para los niños**

- Utilice un sistema de protección infantil/silla infantil adecuada si el pasajero tiene menos de 12 años o mide menos de un 1.5 metros.
- Nunca utilice el mismo cinturón para sujetar a más de un niño.
- Nunca lleve a un niño sentado en sus rodillas.
- Para obtener más información relativa a sistemas de protección infantil/sillas infantiles, consulte el apartado correspondiente.

**¡ADVERTENCIA!****Mantenimiento**

- En cumplimiento de la normativa de seguridad vigente, para realizar cualquier tipo de intervención en los cinturones de seguridad del vehículo, acuda a su Distribuidor Autorizado que dispone de las competencias y materiales adecuados.
- Lleve a revisar periódicamente los cinturones de seguridad a su Distribuidor Autorizado, sobre todo si las correas presentan signos de deterioro.
- Limpie las correas de los cinturones de seguridad con agua jabonosa o con un producto limpiador de textiles, consulte a su Distribuidor Autorizado.

**BOLSAS DE AIRE (SI ASÍ ESTÁ EQUIPADO)****Información general**

Las bolsas de aire han sido diseñadas para optimizar la seguridad de los pasajeros en caso de un coche violento, y complementan el efecto de los cinturones de seguridad equipados con un sistema de limitación de esfuerzo.

Los detectores electrónicos registran y analizan los impactos frontales y laterales producidos en las zonas de detección de impacto:

- En caso de un impacto violento, las bolsas de aire se despliegan instantáneamente y contribuyen a una mayor protección de los ocupantes del vehículo. Inmediatamente después del impacto, las bolsas de aire se desinflan rápidamente para no obstaculizar la visibilidad ni la posible salida de los ocupantes.
- En caso de un impacto leve, un impacto trasero o determinadas circunstancias de vuelco, es posible que las bolsas de aire no se desplieguen. En esas situaciones solamente contará con la protección del cinturón de seguridad.

La gravedad del impacto depende de la naturaleza del obstáculo y de la velocidad del vehículo en el momento de la colisión.



**¡ADVERTENCIA!**

- Las bolsas de aire no funcionan con el interruptor de ignición apagado
- Este equipamiento solo se despliega una vez. Si se produce un segundo impacto (durante el mismo accidente o en otro), la bolsa de aire no se volverá a desplegar.

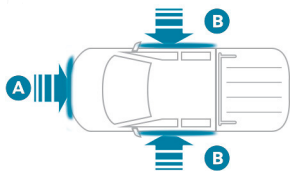
**Zonas de detección de impacto**

**A.** Zona de impacto frontal

**B.** Zona de impacto lateral

Cuando una o más bolsas de aire despliegan, la detonación de la carga pirotécnica incorporada en el sistema hace ruido y emite una pequeña cantidad de humo.

Este humo no es nocivo, pero puede causar irritación a personas sensibles.

El ruido de la detonación asociado al despliegue de una o varias bolsa de aire puede ocasionar una ligera disminución de la capacidad auditiva durante un breve lapso de tiempo.

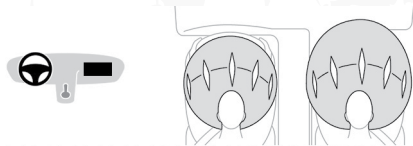
**Bolsas de aire delanteras (si así está equipado)**

Este sistema protege al conductor y al acompañante en el caso de un choque frontal grave y limita los riesgos asociados a las lesiones en la cabeza y el tórax.

La bolsa de aire del conductor está integrado en el centro del volante y el del acompañante en el tablero, encima de la guantera.

**Despliegue**

Se despliegan, salvo la bolsa de aire frontal del acompañante si está desactivado\*, en caso de choque frontal violento en toda o parte de la zona de impacto frontal **A**.

La bolsa de aire frontal se interpone entre el tórax y la cabeza del ocupante del vehículo y el volante, en el lado del conductor, o el tablero, en el lado del acompañante, para amortiguar su proyección hacia adelante.

## Bolsas de aire laterales (si así está equipado)



En caso de un impacto lateral considerable, este sistema protege al conductor y al acompañante reduciendo el riesgo de lesiones en el tórax, entre la cadera y el hombro.

Las bolsas de aire laterales están integrados en el armazón del respaldo del asiento, en el lado de la puerta.

### Despliegue

Las bolsas de aire laterales se despliegan en un lado en el caso de un impacto lateral considerable total o parcial contra la zona de impacto lateral **B**.

La bolsa de aire lateral se infla entre el torso de los ocupantes del vehículo y el panel de la puerta correspondiente.

## Bolsas de aire de cortina (si así está equipado)



Sistema que contribuye a reforzar la protección del conductor y de los ocupantes (excepto del ocupante de la plaza central del asiento trasero) en caso de choque lateral violento para limitar el riesgo de traumatismo en el lateral de la cabeza.

Las bolsas de aire de cortina están integrados en los marcos de puerta y en la parte superior del habitáculo.

### Despliegue

Se despliega simultáneamente con la bolsa de aire lateral correspondiente en caso de choque lateral violento en toda o parte de la zona de impacto lateral **B**.

La bolsa de aire de cortina se infla para interponerse entre los ocupantes delanteros y traseros del vehículo y las lunas correspondientes.

## Falla de funcionamiento

 En caso de falla de funcionamiento, se enciende este testigo de alerta en el módulo de instrumentos. Acuda a su Distribuidor Autorizado para proceder a la revisión del sistema.

Las bolsas de aire podrían no desplegarse en caso de impacto violento.

### ¡ADVERTENCIA!

- En caso de impacto o golpe ligero en el lateral del vehículo o en caso de vuelco, las bolsas de aire podrían no desplegarse.



**¡ADVERTENCIA!**

- En caso de colisión trasera o frontal, las bolsas de aire laterales no se desplegarán.

**Consejo****¡ADVERTENCIA!**

Para que las bolsas de aire sean plenamente eficaces, respete las siguientes medidas de seguridad:

- Siéntese en posición erguida, con normalidad. Abróchese el cinturón de seguridad y colóquelo correctamente.
- No coloque nada entre los pasajeros y las bolsas de aire (por ejemplo, un niño, un animal o un objeto) y no fije ni pegue nada cerca de las bolsas de aire o en su trayectoria, ya que esto podría ocasionar lesiones cuando se desplieguen.
- No modifique la disposición original del vehículo, en especial en el entorno directo de las bolsas de aire.
- Incluso siguiendo todas las recomendaciones de seguridad indicadas, existe el riesgo de sufrir lesiones o quemaduras leves en la cabeza, el tórax o los brazos debido al despliegue de una bolsa de aire. La bolsa se infla de manera casi instantánea (en unas milésimas de segundo) y se desinfla inmediatamente evacuando gases calientes por los orificios previstos para ello.
- Después de un accidente o de recuperar el vehículo en caso de robo, es necesario realizar una revisión de los sistemas de bolsa de aire.
- Toda intervención debe realizarla exclusivamente su Distribuidor Autorizado.

**¡ADVERTENCIA!*****Bolsas de aire frontales***

- No conduzca agarrando el volante por los radios o dejando las manos sobre la zona central del volante.
- En el lado del acompañante, no apoye los pies en el tablero.
- No fume, ya que el despliegue de las bolsas de aire puede causar quemaduras u otro tipo de lesiones provocadas por el cigarrillo o la pipa.
- Nunca desmonte, perfore o someta el volante a golpes violentos.
- No fije ni pegue nada sobre el volante ni sobre el tablero, ya que ello podría causar lesiones al desplegarse las bolsas de aire.

**¡ADVERTENCIA!*****Bolsas de aire laterales (si así está equipado)***

- Use sólo fundas de asiento homologadas compatibles con el despliegue de las bolsas de aire. Para conocer la gama de fundas de asiento adecuadas y compatibles con el vehículo, consulte a su Distribuidor Autorizado.



**¡ADVERTENCIA!**

- No fije ni coloque nada en los respaldos de los asientos (por ejemplo, ropa), ya que se podrían producir lesiones en el tórax o el brazo al desplegarse la bolsa de aire.
- No se siente con la parte superior del cuerpo más cerca de la puerta de lo necesario.
- Los paneles de las puertas delanteras del vehículo incluyen sensores de impacto lateral.
- Una puerta dañada o cualquier intervención no autorizada o incorrecta (modificación o reparación) en las puertas delanteras o en su guarnecido interior puede comprometer el funcionamiento de estos sensores, dando lugar a un riesgo de fallo de funcionamiento de las bolsas de aire laterales.
- Toda intervención debe realizarla exclusivamente por su Distribuidor Autorizado.

**¡ADVERTENCIA!*****Bolsas de aire de cortina (si así está equipado)***

- No fije ni pegue nada en el techo, ya que se podrían producir lesiones en la cabeza al desplegarse la bolsa de aire de cortina.
- No quite los asideros instalados en el techo, ya que pueden ayudar a proteger la bolsas de aire de cortina.

**RECOMENDACIONES PARA SISTEMAS DE PROTECCIÓN/ASIENTOS PARA NIÑOS**

La normativa sobre el transporte de niños es específica de cada localidad. Consulte la legislación vigente relativa a su localidad.

Para la máxima seguridad, siga estas recomendaciones:

- Todos los niños menores de 12 años o que midan menos 1.5 metros, deben viajar en sistemas de protección/sillas infantiles homologadas adecuadas a su peso e instaladas en las plazas del vehículo equipadas con cinturón de seguridad o fijaciones ISOFIX.
- Estadísticamente, las plazas más seguras para instalar a los niños son las plazas traseras del vehículo.
- Los niños que pesen menos de 9 kg deben viajar “de espaldas al sentido de la marcha”, tanto en las plazas delanteras como traseras del vehículo.

**¡ADVERTENCIA!**

Se recomienda que los niños viajen en los asientos traseros del vehículo:

- De espaldas al sentido de la marcha hasta los 3 años.
- En el sentido de la marcha a partir de los 3 años.



**¡ADVERTENCIA!*****Sillas infantiles recomendadas y posibilidades de instalación***

- Para los sistemas de protección/sillas infantiles recomendadas y las posibilidades de instalación en el vehículo, consulte las instrucciones del fabricante de la silla o póngase en contacto con su Distribuidor Autorizado.
- La instalación incorrecta de un sistema de protección/silla infantil en un vehículo puede poner en peligro la seguridad del niño en caso de accidente.
- Compruebe que no haya ningún cinturón de seguridad o enganche debajo del sistema de protección/silla infantil, ya que ello podría desestabilizarla.
- Abroche los cinturones de seguridad o el arnés del sistema de protección / silla infantil, limitando al máximo su holgura respecto al cuerpo del niño, incluso para trayectos cortos.
- Después de instalar un sistema de protección/silla infantil fijada mediante el cinturón de seguridad, compruebe que este último quede bien tensado sobre el sistema de protección/silla infantil y que sujete al niño firmemente contra el asiento del vehículo. Si el asiento del acompañante puede ajustarse, desplácelo hacia adelante si es necesario.
- Retire la cabecera antes de instalar un sistema de protección/silla infantil con respaldo en una de las plazas destinadas a los pasajeros.
- Asegúrese de que la cabecera está correctamente guardado o fijado para evitar que salga despedido por el interior del vehículo en caso de frenada brusca. Vuelva a colocar el reposacabezas cuando retire el sistema de protección/silla infantil.

**¡ADVERTENCIA!*****Instalación de un asiento/cojín elevador (booster seat)***

- La parte torácica del cinturón debe estar colocada sobre el hombro del niño sin tocar el cuello.
- Compruebe que la parte abdominal del cinturón queda correctamente colocada por encima de los muslos del niño.
- Utilice un cojín elevador con respaldo, equipado con una guía de cinturón a la altura del hombro.

**¡ADVERTENCIA!*****Protecciones adicionales***

- Para impedir la apertura accidental de las puertas y las ventanillas traseras, utilice el seguro para niños.
- Procure no abrir más de un tercio las ventanillas traseras.
- Para proteger a los niños de los rayos del sol, instale persianas o sombras laterales en las ventanillas traseras.





**¡ADVERTENCIA!****Protecciones adicionales**

- Para impedir la apertura accidental de las puertas y las ventanillas traseras, utilice el seguro para niños.
- Procure no abrir más de un tercio las ventanillas traseras.
- Para proteger a los niños de los rayos del sol, instale persianas o sombras laterales en las ventanillas traseras.

**Sistema de protección/Silla infantil en una plaza trasera**

**En sentido de la marcha o de espaldas al sentido de la marcha**



Mueva el asiento delantero del vehículo y sitúe los respaldos en posición vertical para que las piernas del niño en el sistema de protección/silla infantil situada en el sentido de la marcha o de espaldas a este no estén en contacto con el asiento delantero del vehículo.

Compruebe que el respaldo de la silla infantil situada en el sentido de la marcha está lo más cerca posible al respaldo del asiento trasero del vehículo (idealmente debería estar en contacto con este).

**Plaza trasera central**

En la plaza trasera central NO deben instalarse sistemas de protección/sillas infantiles con pata de apoyo.

**Silla infantil en el asiento del pasajero delantero**

Coloque el asiento del acompañante en la posición longitudinal totalmente hacia atrás y más alta, con el respaldo recto.

## De espaldas al sentido de la marcha



## ¡ADVERTENCIA!

*Instalación de un asiento/cojín elevador (booster seat)*

Es imprescindible desactivar la bolsa de aire del acompañante antes de instalar una silla infantil de espaldas al sentido de la marcha. De lo contrario, el niño podría sufrir lesiones graves o incluso morir debido al despliegue de la bolsa de aire.

## “En el sentido de la marcha”

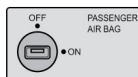

## ¡ADVERTENCIA!

La bolsa de aire del acompañante debe dejarse activado.

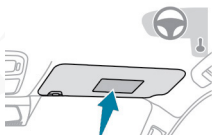
*Etiqueta de advertencia: Bolsa de aire del acompañante*

Debe cumplir con las siguientes instrucciones, como se recuerda en las etiquetas de advertencia en ambos lados del parasol del acompañante:

## ¡ADVERTENCIA!

**NUNCA INSTALE** un sistema de protección para niños de espaldas al sentido de la marcha en un asiento protegido mediante una **BOLSA DE AIRE** frontal ACTIVADA, ya que podría causar lesiones **GRAVES** o incluso la **MUERTE** del niño.

## Desactivación de la bolsa de aire del pasajero delantero (si así está equipado)



**Bolsa de aire del acompañante DESACTIVADA****¡ADVERTENCIA!**

- Para garantizar la seguridad del niño, se debe desactivar la bolsa de aire del acompañante cuando se instala un sistema de protección/silla infantil de espaldas al sentido de la marcha en el asiento del pasajero delantero. De lo contrario se corre el riesgo de que el niño tenga lesiones graves o fallezca en caso de despliegue de la bolsa de aire.
- **Vehículos no equipados con mando de desactivación o reactivación de bolsa de aire del pasajero delantero:** Está totalmente prohibido instalar un sistema de protección/silla infantil en sentido contrario a la marcha en el asiento del pasajero delantero, existe riesgo de lesiones graves e incluso la muerte en caso de despliegue de la bolsa de aire.

**Desactivación/reactivación de la bolsa de aire frontal del pasajero delantero**

En los vehículos equipados, el interruptor se encuentra en el lateral del tablero.

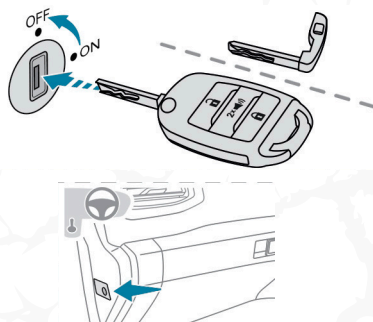
**Con el interruptor de ignición apagado:**

Para desactivar la bolsa de aire, gire la llave en el conmutador hasta la posición "OFF".

Para reactivarlo, gire la llave hasta la posición "ON".

**Al encender el interruptor de ignición:**

 Este testigo de alerta se enciende y permanece así para avisar de la desactivación.

O bien

 Este testigo de alerta se enciende alrededor de 1 minuto para avisar de la reactivación.

## ANCLAJES “ISOFIX” (SI ASÍ ESTÁ EQUIPADO)



Los asientos que se muestran a continuación están equipados con anclajes ISOFIX reglamentarios:

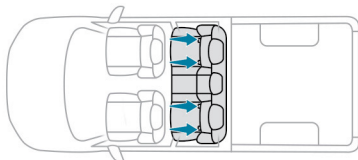

Los anclajes comprenden tres anclajes para los asiento a los extremos, indicados con una marca:

- Dos anclajes inferiores **A**, situadas entre el respaldo y el cojín del asiento.

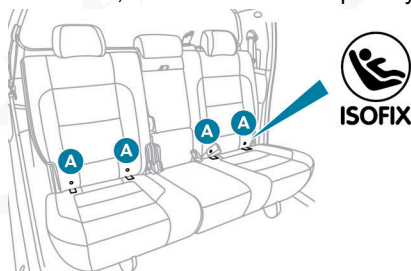

Los dos anclajes de los sistemas de protección / sillas infantiles ISOFIX se sujetan a dichas anillas.

- Un anclaje superior **B**, situada detrás del asiento, llamada TOP TETHER o anclaje superior, para fijar sillas o sistemas de protección que dispongan de una correa superior.

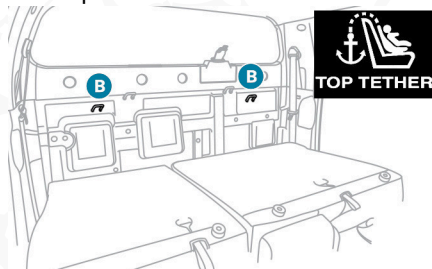

Este sistema impide que el sistema de protección / silla infantil se vuelque hacia adelante en caso de colisión frontal.

El sistema de fijación ISOFIX proporciona un montaje confiable, rápido y seguro de la silla infantil en el vehículo.

Para fijar la silla infantil a la anilla TOP TETHER:

1. Retire la cabecera y guárdela antes de instalar el sistema de protección/silla infantil en este asiento (colóquela de nuevo cuando retire el sistema de protección/silla infantil).
2. Libere el respaldo del asiento y, a continuación, pase la correa de la silla infantil por detrás del respaldo del asiento, entre los 2 puntos de anclaje de la cabecera.
3. Enganche la correa superior a la anilla B.
4. Tense la correa superior.

### ¡ADVERTENCIA!

- La instalación incorrecta de un sistema de protección/silla infantil en un vehículo puede poner en peligro la seguridad del niño en caso de accidente.
- Respete estrictamente las instrucciones de montaje indicadas en el manual de usuario que se entrega con el sistema de protección/silla infantil.

## SEGURO PARA NIÑOS (SI ASÍ ESTÁ EQUIPADO)



El sistema impide que se pueda abrir una puerta trasera con su manija interior.

El mando de control está situado en el canto de cada puerta trasera (marcado con una etiqueta).

### Bloqueo/desbloqueo

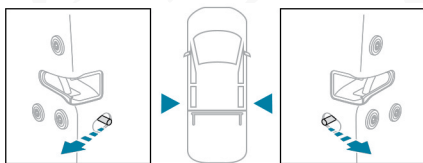

1. Para bloquear, empuje el mando negro hasta el tope:
  - Hacia la izquierda en la puerta trasera izquierda,
  - Hacia la derecha en la puerta trasera derecha.
2. Para el desbloqueo, empuje el mando en la dirección contraria.

# CONDUCCIÓN

## Contenido

■ <b>CONSEJOS DE CONDUCCIÓN.....</b>	<b>128</b>
• ¡Importante!.....	129
• Caminos inundados.....	130
• Remolque.....	131
■ <b>PROTECCIÓN ANTIRROBO (SI ASÍ ESTÁ EQUIPADO) .....</b>	<b>132</b>
• Inmovilizador electrónico.....	132
■ <b>ARRANQUE/PARADA DEL MOTOR CON LA LLAVE (SI ASÍ ESTÁ EQUIPADO) .....</b>	<b>132</b>
• Interruptor de ignición mediante llave .....	132
• Arranque del motor.....	133
• Apagado del motor .....	134
■ <b>ARRANQUE O PARADA DEL MOTOR CON ACCESO Y ARRANQUE MANOS LIBRES (SI ASÍ ESTÁ EQUIPADO).....</b>	<b>135</b>
• Arranque.....	135
• Apagado .....	136
• Accionamiento del interruptor de ignición sin arranque del motor ...	136
• Llave/transmisor no detectada .....	137
• Parada de emergencia .....	138
■ <b>FRENO DE ESTACIONAMIENTO MANUAL .....</b>	<b>138</b>
• Liberación del freno.....	138
• Accionamiento del freno.....	138
■ <b>BLOQUEO DEL DIFERENCIAL TRASERO (SI ASÍ ESTÁ EQUIPADO).....</b>	<b>138</b>
• Activación o desactivación .....	139
■ <b>SELECTOR DE TRANSMISIÓN EN TRACCIÓN A LAS 4 RUEDAS (SI ASÍ ESTÁ EQUIPADO).....</b>	<b>140</b>
• Funcionamiento.....	140
• Utilización .....	140
• Fallo de funcionamiento 4H 4L.....	142



- **CAJA DE CAMBIOS MANUAL DE 6 VELOCIDADES (SI ASÍ ESTÁ EQUIPADO)** ..... 143
  - Introducción de la 5ª o la 6ª marcha ..... 143
  - Engranaje de la marcha atrás ..... 143
- **CAJA DE CAMBIOS AUTOMÁTICA DE 6 MARCHAS (SI ASÍ ESTÁ EQUIPADO)** ..... 143
  - Módulo del selector de 6 marchas ..... 144
  - Selector de cambios ..... 144
  - Información en el módulo de instrumentos ..... 145
  - Arranque del vehículo ..... 145
  - Funcionamiento automático ..... 145
  - Funcionamiento manual ..... 146
  - Parada del vehículo ..... 146
  - Fallo de funcionamiento ..... 147
- **MODO DE CONDUCCIÓN (SI ASÍ ESTÁ EQUIPADO)** ..... 147
- **ASISTENCIA DE ARRANQUE EN PENDIENTE (SI ASÍ ESTÁ EQUIPADO)** ..... 148
  - Funcionamiento ..... 149
  - Fallo de funcionamiento ..... 149
- **INDICADOR DE CAMBIO DE MARCHA (SI ASÍ ESTÁ EQUIPADO)** ..... 149
  - Funcionamiento ..... 149
- **ALERTA DE PRESIÓN DE LLANTAS (SI ASÍ ESTÁ EQUIPADO)** 150
  - Alerta de presión insuficiente ..... 151
  - Reinicialización ..... 152
  - Fallo de funcionamiento ..... 152
- **ASISTENCIAS A LA CONDUCCIÓN Y MANIOBRAS: RECOMENDACIONES GENERALES** ..... 152
- **LIMITADOR DE VELOCIDAD (SI ASÍ ESTÁ EQUIPADO)** ..... 154
  - Mandos en el volante ..... 155
  - Información en el módulo de instrumentos ..... 155
  - Activación o pausa ..... 155
  - Regulación del límite de velocidad programado ..... 155
  - Superación de la velocidad programada ..... 156
  - Apagado ..... 156



- **ALERTA DE EXCESO DE VELOCIDAD DE 120 KM/H (SI ASÍ ESTÁ EQUIPADO)** ..... 156
- **CONTROL DE VELOCIDAD - RECOMENDACIONES ESPECÍFICAS** ..... 156
- **CONTROL ELECTRÓNICO DE VELOCIDAD CRUCERO (SI ASÍ ESTÁ EQUIPADO)**..... 157
  - Mandos en el volante ..... 158
  - Información en el módulo de instrumentos ..... 158
  - Activación/en pausa ..... 158
  - Cambiar la velocidad de cruceo programada ..... 159
  - Apagado ..... 159
- **ALERTA DE CAMBIO INVOLUNTARIO DE CARRIL (SI ASÍ ESTÁ EQUIPADO)** ..... 160
  - Condiciones de funcionamiento ..... 160
  - Situaciones de conducción y alertas relacionadas ..... 160
  - Límites de funcionamiento ..... 161
  - Riesgo de funcionamiento no deseado ..... 161
  - Desactivación o activación ..... 162
  - Fallo de funcionamiento ..... 162
- **ASISTENCIA PARA EL ESTACIONAMIENTO (SI ASÍ ESTÁ EQUIPADO)**..... 162
  - Asistencia trasera para el estacionamiento..... 163
  - Sensores delanteros de la asistencia para el estacionamiento delantera (si así está equipado)..... 164
  - Desactivación/activación ..... 164
  - Límites de funcionamiento ..... 164
  - Fallo de funcionamiento ..... 164
- **CÁMARA DE VISIÓN TRASERA (SI ASÍ ESTÁ EQUIPADO)**..... 164
  - Cámara para conducción todoterreno (si así está equipado) ..... 166
- **CÁMARA 360° (SI ASÍ ESTÁ EQUIPADO)**..... 167
  - Principio de funcionamiento ..... 169
  - Activación ..... 169
  - Modo “vistas 2D” ..... 171
  - Modo “vistas 3D” ..... 173





## CONSEJOS DE CONDUCCIÓN

- Respete el reglamento de tránsito de su localidad y preste atención independientemente de las condiciones del tráfico.
- Esté atento al entorno y mantenga las manos en el volante para poder reaccionar a todo lo que pueda ocurrir en cualquier momento.
- Conduzca con precaución, prevea la necesidad de frenado y mantenga una distancia de seguridad mayor, sobre todo con mal tiempo.
- Detenga el vehículo antes de realizar operaciones que requieran una atención continua (p. ej., los ajustes).
- Durante viajes largos, descanse cada 2 horas. Para garantizar la durabilidad del vehículo y por motivos de seguridad, recuerde que se deben adoptar determinadas medidas de precaución al conducir el vehículo:

### ***Maniobre prudentemente, a baja velocidad***

Realice las maniobras con suavidad.

Antes de girar, compruebe la ausencia de obstáculos a media altura en la parte lateral.

Antes de desplazarse en reversa, compruebe la ausencia de obstáculos, especialmente en la parte superior trasera.

### ***Cargue correctamente el vehículo***

Observe la masa máxima autorizada del conjunto.

Para evitar el desequilibrio del vehículo, centre la carga, colocando la parte más pesada en el suelo delante de las ruedas traseras.

Observe la masa máxima de los puntos de anclaje del techo, consulte a su Distribuidor Autorizado.

La carga debe quedar firmemente sujeta.

La carga que no está bien sujeta en la zona de carga puede interferir en el funcionamiento del vehículo y provocar un accidente.

Las dimensiones de la carga de la zona de carga deben respetar las dimensiones (totales) del vehículo.

### ***Conduzca el vehículo con precaución***

Tome las curvas con suavidad.

Anticipe la frenada puesto que la distancia de parada aumenta, sobre todo sobre firme mojado o con hielo.

Preste atención al efecto del viento en los laterales del vehículo.

Evite maniobras bruscas; una conducción inadecuada puede provocar la pérdida de control del vehículo.



### **Precauciones de la conducción todoterreno**

Antes de la conducción todoterreno:

- Compruebe el nivel de aceite del motor.
- Revise el estado de las ruedas y los neumáticos.
- Asegúrese de llevar el kit de herramientas y el equipamiento especializado adaptado al terreno.

Conducir por carreteras o terrenos irregulares aumenta el riesgo de que el vehículo sufra daños y de que el conductor o los ocupantes sufran lesiones.

Conduzca con precaución y en función de las condiciones del terreno.

- Abróchese el cinturón (incluso a baja velocidad).
- No sostenga el volante por la parte interior ni por los radios (corre el riesgo de sufrir lesiones si el volante gira en dirección contraria).
- No acelere repentinamente y no conduzca a una velocidad excesiva.
- No realice giros bruscos.
- Evite las zonas peligrosas y golpear obstáculos.
- No conduzca en perpendicular o dé la vuelta en una pendiente pronunciada (el vehículo podría volcarse). Suba o baje de frente, o vaya en marcha atrás en línea recta con la reversa engranada.
- Nunca vaya marcha atrás en una pendiente pronunciada en punto muerto o con el pedal del embrague pisado (con una caja de cambios manual).

En una bajada, la velocidad del vehículo puede aumentar sin pisar el pedal del acelerador. En este caso, use el freno motor para moderar la velocidad del vehículo. Si es necesario, pise el pedal del freno sin usarlo durante un período prolongado (existe el riesgo de sobrecalentar el sistema de frenos).

Como medida de precaución, anticipe la llegada a la parte alta de una pendiente (pendiente pronunciada en el otro lado o presencia de algún obstáculo).

**NOTA: Se recomienda limpiar los frenos con regularidad después de la conducción todoterreno. En caso de ruido o pérdida de la eficacia de frenado, es necesario acudir a su Distribuidor Autorizado para la revisión del sistema de frenos.**

### **Mantenimiento**

Infle los neumáticos con la presión mínima indicada en la etiqueta o incluso entre 0.2 bar (2.9 psi) y 0.3 bar (4.35) más para viajes largos.

Revise y limpie el vehículo después de cada trayecto en modo todoterreno.

### **¡Importante!**

#### **¡ADVERTENCIA!**

- **No deje nunca el motor en marcha en lugares cerrados sin suficiente ventilación.** Los motores de combustión interna emiten gases de escape tóxicos como el monóxido de carbono. Existe riesgo de intoxicación e incluso de muerte.



## ¡ADVERTENCIA!

- En condiciones invernales muy severas (temperatura inferior a  $-23\text{ }^{\circ}\text{C}$ ), deje el motor en marcha durante 4 minutos antes de iniciar la marcha para garantizar el funcionamiento correcto y la longevidad de los componentes mecánicos del vehículo (motor y caja de cambios).
- **NUNCA circule con el freno de estacionamiento aplicado.** Existe el riesgo de sobrecalentar y dañar el sistema de frenos.
- **No aparque el vehículo o deje el motor en marcha sobre superficies inflamables (por ejemplo, hierba seca u hojarasca).** El tubo de escape alcanza altas temperaturas, incluso durante varios minutos después de detener el motor. Existe riesgo de incendio.
- **No conduzca sobre superficies cubiertas de vegetación (hierba alta, acumulación de hojarasca, cosechas o restos), como campo, un camino rural con maleza alta o un camino cubierto de hierba.** Esta vegetación podría entrar en contacto con el tubo de escape u otros sistemas del vehículo que estén muy calientes. Existe riesgo de incendio.
- Asegúrese de no dejar ningún objeto en el habitáculo que al entrar en contacto con los rayos del sol pueda causar un efecto lupa y, en consecuencia, provocar un incendio, ya que las superficies interiores podrían quemarse o sufrir daños.
- **Nunca deje el vehículo desatendido con el motor en marcha.** Si debe salir del vehículo con el motor en marcha, aplique el freno de estacionamiento y coloque la caja de cambios en punto muerto o en posición "N" o "P", según el tipo de caja de cambios.
- **NUNCA deje niños sin vigilancia en el interior del vehículo.**

### Caminos inundados

Se recomienda encarecidamente no conducir por caminos inundados, ya que ello podría dañar gravemente el motor, la caja de cambios y los sistemas eléctricos del vehículo.

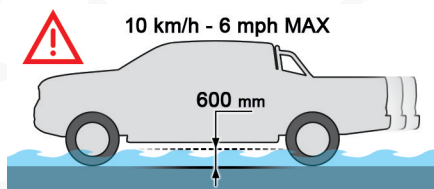

Si el vehículo tiene que atravesar necesariamente un tramo inundado de la carretera:

- Compruebe que la profundidad del agua no supere los 60 cm, teniendo en cuenta las olas que puedan generar otros usuarios.
- Circule lo más lentamente posible sin dejar en marcha mínima el motor. No supere en ningún caso los 10 km/h.
- No se pare ni apague el motor. Al salir de la zona inundada, en cuanto las condiciones lo permitan, frene ligeramente varias veces para secar los discos y las pastillas de freno.



En caso de duda sobre el estado del vehículo, consulte a su Distribuidor Autorizado.

### ¡PRECAUCIÓN!

Tras circular por una vía inundada, acuda a su Distribuidor Autorizado para que comprueben el nivel y el estado del aceite en los ejes delantero y trasero.

## Remolque

### ¡PRECAUCIÓN!

- La conducción con remolque exige mucho del vehículo que remolca, por lo que debe conducirse con especial cuidado.
- No supere el peso máximo de remolque. En altitud: reduzca la carga como mínimo un 10 % por cada 1000 metros de altitud; la baja densidad del aire a grandes alturas afecta al rendimiento del motor.
- **Vehículo nuevo:** no arrastre un remolque hasta que el vehículo haya recorrido al menos 1000 kilómetros (620 millas).
- Si la temperatura exterior es elevada, deje que el motor vaya al ralentí durante 1 a 2 minutos después de detener el vehículo para que se enfríe más rápidamente.

### Antes de iniciar la marcha

#### *Peso sobre la lanza*

Distribuya la carga en el remolque de modo que los objetos más pesados se encuentren lo más cerca posible del eje, y que el peso en la lanza (en el punto en que se une al vehículo) se aproxime al máximo autorizado sin superarlo.

#### *Neumáticos*

Controle la presión de los neumáticos del vehículo y del remolque, y respete las presiones recomendadas.

#### *Iluminación*

Compruebe la señalización eléctrica y el alumbrado del remolque y el reglaje de la altura de los faros del vehículo.

**NOTA:** Si se utiliza un enganche de remolque original de RAM, los sensores de aparcamiento traseros se desactivan automáticamente para evitar la señal acústica.

### Al conducir

#### *Refrigeración*

El arrastre de un remolque en una superficie ascendente provoca que la temperatura del líquido de refrigeración aumente. La carga máxima remol-



cable depende de la inclinación de la pendiente y de la temperatura exterior. La capacidad de refrigeración del ventilador no aumenta cuando lo hace la velocidad del motor.

- Reduzca la velocidad y disminuya las revoluciones del motor para limitar el calor generado.
- Esté atento en todo momento a la temperatura del líquido de refrigeración.



Si se enciende este testigo de alerta y el de **STOP**, detenga el vehículo y apague el motor lo antes posible.

### Frenos

Se recomienda utilizar el freno motor para reducir el sobrecalentamiento de los frenos. Al arrastrar un remolque, la distancia de frenado aumenta.

### Viento lateral

Tenga en cuenta que la presencia de un remolque hace que el viento tenga mayor efecto sobre el vehículo.

## PROTECCIÓN ANTIRROBO (SI ASÍ ESTÁ EQUIPADO)

### Inmovilizador electrónico

Las llaves contienen un código que el vehículo debe reconocer para poder arrancarlo.

Si el sistema falla, cosa que se muestra con un mensaje, el motor no arranca.

Póngase en contacto con su Distribuidor Autorizado.

## ARRANQUE/PARADA DEL MOTOR CON LA LLAVE (SI ASÍ ESTÁ EQUIPADO)

### Interruptor de ignición mediante llave

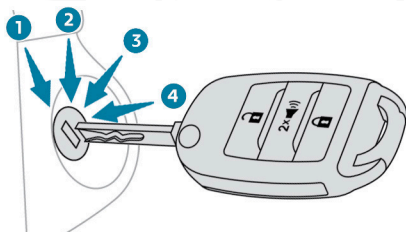

Tiene 4 posiciones:

#### 1. Parada

Inserción y extracción de la llave, columna de dirección bloqueada.



## 2. Accesorios

Columna de dirección desbloqueada y sistema de audio.

## 3. Contacto

Contacto, precalentamiento (diésel, si así está equipado), arranque del motor.

## 4. Arranque

**NOTA: Evite unir o colgar objetos pesados a la llave o al control remoto. El peso colgaría del eje de la llave en el interruptor de encendido y podría causar un fallo de funcionamiento.**

### *Posición de contacto*

Permite utilizar el equipamiento eléctrico del vehículo (ventilación y elevadoras eléctricas) o cargar los accesorios.

Una vez que la carga de la batería cae por debajo del nivel de reserva, el sistema cambia al modo de economía de energía. El suministro de alimentación se interrumpe automáticamente para conservar el resto de la carga de la batería.

## Arranque del motor

Con el freno de estacionamiento accionado:

- Con una caja de cambios manual, coloque el selector de cambios en punto muerto y, a continuación, pise a fondo el pedal del embrague.
- Con una caja de cambios automática, coloque el selector de marchas en "N" o "P" y pise el pedal del freno.
- Introduzca la llave en el interruptor de encendido; el sistema reconoce el código.
- Desbloquee la columna de dirección girando simultáneamente el volante y la llave.

**NOTA: En determinados casos, es posible que tenga que aplicar al volante una fuerza significativa para moverlo (por ejemplo, con las ruedas giradas al máximo).**

- Con motor de gasolina, accione la marcha girando la llave a la posición 4 sin pisar el pedal del acelerador, hasta que arranque el motor. Una vez arrancado el motor, suelte la llave para que vuelva a la posición 3.

**NOTA: Motorizaciones de gasolina - Después de un arranque en frío, el precalentamiento del catalizador puede producir vibraciones del motor que se perciben claramente durante algunos minutos (régimen de ralentí acelerado).**

- Con un motor diésel, gire la llave hasta la posición 3, para activar el sistema de precalentamiento del motor.



Espera hasta que este testigo de alerta se apague en el módulo de instrumentos y, a continuación, gire la llave hasta la posición 4 sin pisar el pedal del acelerador para accionar el motor de arranque. Una vez arrancado el motor, suelte la llave para que vuelva a la posición 3.



**NOTA:** En condiciones invernales, el testigo de alerta puede permanecer encendido durante un tiempo prolongado. Cuando el motor está caliente, el testigo de alerta no se enciende.

### ¡PRECAUCIÓN!

Si el motor no arranca inmediatamente, quite el contacto. Espere unos segundos antes de volver a accionar el motor de arranque. Si el motor no arranca después de varios intentos, no insista, ya que existe el riesgo de dañar el motor de arranque y el motor. Póngase en contacto con su Distribuidor Autorizado.

**NOTA:** Si las ruedas no están derechas, puede aparecer un mensaje indicando al conductor que las enderece girando el volante.

### Apagado del motor

1. Detenga el vehículo.
2. Con el motor en marcha mínima (ralentí), gire la llave hasta la posición 2.
3. Presione la llave al interruptor de ignición y gírela hasta la posición 1; a continuación, extraiga la llave del interruptor.
4. Para bloquear la columna de dirección, gire el volante hasta que se bloquee.

#### NOTA:

- El destello del testigo del inmovilizador o la alarma (candado) es normal y permite activar las funciones.
- Para facilitar el desbloqueo de la columna de dirección, se recomienda que las ruedas estén rectas antes de apagar el motor.

### ¡ADVERTENCIA!

- Nunca apague el vehículo antes de detenerlo por completo. Al apagar el motor, las funciones de asistencia a la frenada y la dirección también se interrumpen, por lo que podría perder el control del vehículo.
- Compruebe que el freno de estacionamiento esté correctamente accionado, especialmente en las pendientes.
- Cuando salga del vehículo, recuerde bloquearlo y llevar la llave con usted.

### ¡ADVERTENCIA!

#### *Olvido de la llave*

- Si la puerta del conductor está abierta, se muestra un mensaje, acompañado de una señal acústica, en caso de que la llave se haya dejado en la posición 1 en el interruptor de ignición.
- En caso de olvidar la llave en la posición 3 en el interruptor de ignición, el vehículo se apagará automáticamente al cabo de una hora.
- Para volver encender el interruptor de ignición, gire la llave hasta la posición 1 y luego vuelva a la posición 3.



## ARRANQUE O PARADA DEL MOTOR CON ACCESO Y ARRANQUE MANOS LIBRES (SI ASÍ ESTÁ EQUIPADO)

La llave electrónica debe estar presente en el compartimento de los pasajeros.

Si no se detecta la llave electrónica, se mostrará un mensaje.

Tenga con usted la llave electrónica para que el motor arranque o se detenga.

Si el problema persiste, consulte el apartado “Llave no detectada - Sistema de arranque alternativo o Sistema de parada alternativo”.

### Arranque

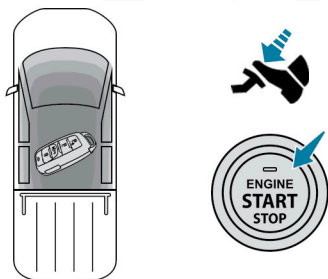

- Con una caja de cambios manual, coloque la palanca de cambios en punto muerto y pise a fondo el pedal del embrague.
- Con una caja de cambios automática, seleccione los modos P o N y pise a fondo el pedal de freno.
- Presione el botón “START/STOP” mientras mantiene pisado el pedal hasta que el motor arranque.

#### *Motorizaciones diésel*

Con temperaturas adversas o con el motor frío, este no arranca hasta que no se apaga el testigo de alerta de precalentamiento.

 Si este testigo de alerta se enciende después de pulsar el botón “START/STOP”:

Mantenga el pedal pisado a fondo y no presione el botón “START/STOP” de nuevo hasta que el motor esté en marcha.

En todas las circunstancias, si no se cumple alguna de las condiciones de arranque, se muestra un mensaje y el testigo del botón “START/STOP” se enciende en color naranja.

En algunas circunstancias, un mensaje indica que es necesario girar el volante mientras se presiona el botón “START/STOP” para ayudar a desbloquear la columna de dirección.



**Motorizaciones de gasolina****NOTA:**

- Con motorizaciones de gasolina, después de un arranque en frío, el precalentamiento del catalizador puede producir vibraciones del motor que se perciben claramente durante un máximo de 2 minutos (régimen de ralentí acelerado).
- Si el motor se ahoga, libere el pedal del embrague (transmisión manual) y vuelva a pisarlo a fondo. El motor volverá a arrancar automáticamente.
- Si las ruedas no están derechas, aparece un mensaje indicando al conductor que las enderece girando el volante.

**Apagado**

- Inmovilice el vehículo con el freno de estacionamiento.
- Con una caja de cambios manual, es recomendable situar el selector de cambios en punto muerto.
- Con una caja de cambios automática, es recomendable seleccionar los "P" o "N".
- Presione el botón "START/STOP".

En algunas circunstancias, es necesario girar el volante para bloquear la columna de dirección.

**NOTA:**

- El destello del testigo del inmovilizador o la alarma (candado) es normal y permite activar las funciones.
- Si el vehículo no está detenido, el motor no se apagará.

**¡ADVERTENCIA!**

- Al apagar el motor, las funciones de asistencia a la frenada y la dirección también se interrumpen, por lo que podría perder el control del vehículo.
- No salga nunca del vehículo dejando la llave electrónica/transmisor dentro de él.

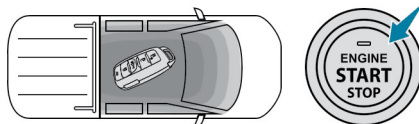
**Accionamiento del interruptor de ignición sin arranque del motor**

Con la llave electrónica/transmisor en el habitáculo, las dos primeras presiones del botón "START/STOP", sin pisar ninguno de los pedales, permiten que los accesorios se enciendan y se enciende el vehículo sin arrancar el motor. De este modo, se activan accesorios como el sistema de audio y las luces, seguidos del módulo de instrumentos.



► Pulse este botón de nuevo para quitar el contacto y poder bloquear el vehículo.

## Llave/transmisor no detectada

### Sistema de arranque alternativo

En el reposabrazos delantero hay instalado un lector de emergencia que permite el arranque del motor cuando el sistema no detecta la llave en la zona de detección o si la pila de la llave electrónica está gastada.

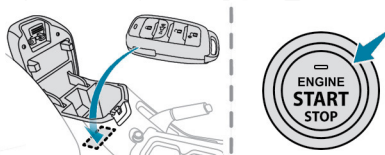

- Coloque el mando a distancia frente al lector de emergencia y manténgalo en esa posición.
- Con una caja de cambios manual, coloque el selector de cambios en punto muerto y, a continuación, pise el pedal del embrague.
- Con una caja de cambios automática, seleccione "P" y, a continuación, pise el pedal del freno.
- Presione el botón "START/STOP".

El motor arranca.

### Sistema de parada alternativo

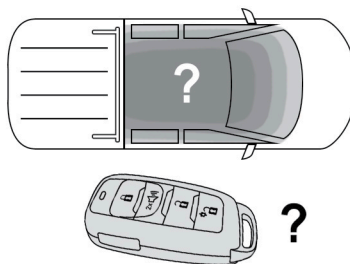

Si la llave electrónica/transmisor no se detecta o ya no está en la zona de detección, aparece un mensaje en el módulo de instrumentos al cerrar una puerta o intentar apagar el motor.

Para confirmar la solicitud de apagado del motor, pulse durante aproximadamente cinco segundos el botón "START/STOP".

En caso de fallo de funcionamiento de la llave electrónica, póngase en contacto con su Distribuidor Autorizado.

## Parada de emergencia

Es posible parar el motor sin condiciones en sólo en caso de emergencia (incluso circulando).

► Pulse el botón "START/STOP" durante aproximadamente cinco segundos.

En este caso, la columna de dirección se bloquea una vez detenido el vehículo.

## FRENO DE ESTACIONAMIENTO MANUAL

### Liberación del freno

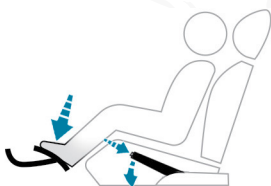

Presione el pedal de freno, tire ligeramente de la palanca del freno de estacionamiento, presione el botón de liberación y baje la palanca al máximo.

 Si, durante la conducción, este testigo de alerta y el testigo de alerta STOP se encienden, acompañados de un mensaje, indican que el freno de estacionamiento sigue accionado o que no se ha liberado por completo.

### Accionamiento del freno

Tire de la palanca del freno de estacionamiento hacia arriba para inmovilizar el vehículo.

### ¡ADVERTENCIA!

Cuando estacione el vehículo en pendiente, gire las ruedas contra la acera, accione el freno de estacionamiento y apague el vehículo dejando una marcha puesta.

## BLOQUEO DEL DIFERENCIAL TRASERO (SI ASÍ ESTÁ EQUIPADO)

Cuando se bloquea el diferencial trasero, el par se transmite por igual a ambas ruedas traseras, mejorando así la tracción del vehículo.

El bloqueo del diferencial trasero es especialmente útil cuando las ruedas traseras patinan (por ejemplo, en una zanja o camino deslizante).

### Condiciones de funcionamiento

El bloqueo del diferencial se activa manualmente (velocidad inferior a 8



km/h aproximadamente).

Las ruedas del vehículo no deben estar desliziéndose (espere hasta que se inmovilicen).

### Activación o desactivación

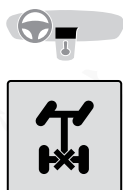

- Para activar el sistema, a una velocidad inferior a unos 8 km/h, presione este botón.



La solicitud del bloqueo del diferencial se confirma mediante el parpadeo de este testigo en el módulo de instrumentos.

**NOTA: Si no se cumplen todas las condiciones de funcionamiento, el diferencial no se puede bloquear y el testigo del cuadro de instrumentos parpadea 3 veces consecutivas, acompañado de una señal acústica.**

- Presione el pedal del acelerador progresivamente.
- En cuanto el bloqueo esté activado, el testigo se enciende de forma fija en el módulo de instrumentos. Para poder hacer maniobras con el vehículo cuando las ruedas patinan, gire ligeramente el volante cuando el vehículo esté en movimiento.

**NOTA: Si el testigo sigue destellando, gire el volante hacia la derecha y la izquierda mientras acelera y desacelera para activar el bloqueo. Si el testigo sigue destellando después de realizar lo anterior, póngase en contacto con su Distribuidor Autorizado.**

- Para desactivar el sistema, vuelva a presionar el botón hasta que el testigo del módulo de instrumentos se apague.

El sistema se desactiva automáticamente:

- Si la velocidad del vehículo es superior a 30 km/h.
- Cuando se apaga la ignición.

### ¡ADVERTENCIA!

#### *¡Riesgo de accidente!*

- Bloquee el diferencial trasero sólo si las ruedas patinan (por ejemplo, en una zanja o en un camino resbaladizo o irregular).
- Espere siempre a que las ruedas se inmovilicen para activar el bloqueo del diferencial.
- No supere nunca la velocidad de 8 km/h con el diferencial trasero bloqueado y debe desactivar el bloqueo en cuanto las condiciones lo permitan.



## SELECTOR DE TRANSMISIÓN EN TRACCIÓN A LAS 4 RUEDAS (SI ASÍ ESTÁ EQUIPADO)

Selector manual para elegir el modo de transmisión más adecuado en función de las diferentes condiciones de conducción detectadas (por ejemplo, poca adherencia).

### Funcionamiento

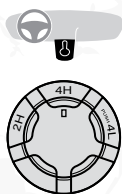

#### **Modo 2H: 2 ruedas motrices a alta velocidad (modo normal)**

Modo conveniente para una conducción normal sobre caminos secos con una superficie firme; ofrece una conducción económica y tranquila que reduce el desgaste de los neumáticos.

#### **Modo 4H: 4 ruedas motrices a alta velocidad**

Este modo se debe activar sólo para conducir en superficies donde las ruedas pueden patinar o deslizarse (conducción todoterreno o en caminos helados o nevados, por ejemplo); ofrece mayor adherencia que el modo de tracción a las 2 ruedas (modo 2H).

#### **Modo 4L: 4 ruedas motrices a baja velocidad**

Este modo se debe activar para contar con la máxima potencia y tracción; permite subir o bajar pendientes empinadas en conducción todoterreno y se beneficia de una tracción máxima (en arena, lodo o en una gruesa capa de nieve, por ejemplo).

#### **Testigos asociados**



Modo 4H activado.

Modo 4L activado.

Fallo de funcionamiento de la transmisión.

### Utilización

#### **Cambiar del modo 2H al modo 4H**

Con una velocidad inferior a 70 km/h:

Con el interruptor de ignición encendido dado, gire el selector hasta la posición 4H.



Este testigo destella en el módulo de instrumentos y, a continuación, enciende de forma fija después del engranaje del modo 4H.

Si se selecciona el modo y la velocidad del vehículo es demasiado alta, el testigo destella, acompañado de una señal acústica. Reduzca la velocidad del vehículo o gire el selector (cuando el vehículo circule a baja velocidad) hasta la posición 2H y, a continuación, hasta la posición 4H.

Si el testigo sigue destellando, con el modo 4H seleccionado, realice los pasos siguientes en línea recta, es decir, acelere, desacelere y cambie a la marcha atrás.

**NOTA:** Si la transición al modo 4H se realiza con el vehículo detenido y el testigo se encuentra destellando, puede ser necesario circular con una marcha hacia delante y después hacia atrás hasta que el testigo deje de destellar.

### Cambiar del modo 4H al modo 2H

Con el interruptor de ignición encendido, gire el selector hasta la posición 2H.



Este testigo destella en el módulo de instrumentos y, a continuación, se apaga después del engranaje del modo 2H.

Si el testigo sigue parpadeando con el modo 2H seleccionado, realice los pasos siguientes en línea recta, es decir, acelere, desacelere y cambie a la marcha atrás.

Si el testigo sigue destellando, repita los pasos, pero girando el volante de derecha a izquierda.

**NOTA:** Durante el procedimiento, es normal experimentar sacudidas en la dirección.

### Cambiar del modo 4H al modo 4L, y viceversa

- Detenga el vehículo (sin apagar el motor).
- Con una caja de cambios manual, coloque el selector de cambios en punto muerto y, a continuación, pise a fondo el pedal de embrague.
- Con una caja de cambios automática, mueva el selector de cambios a la posición N.
- Desde el modo 4H, presione el selector y gírelo hasta la posición 4L; a la inversa, desde el modo 4L, gire el selector hasta la posición 4H.



Cambiar del modo 4H al modo 4L, y viceversa: el testigo de los modos 4H o 4L se apaga en el módulo de instrumentos y el testigo de los modos 4L o 4H parpadea y después se queda fijo cuando se activa el modo.

**NOTA:** Con una caja de cambios manual, mantenga pisado el pedal del embrague hasta que el testigo del módulo de instrumentos se quede fijo.

Si se selecciona alguno de los modos (4H o 4L), al conducir el vehículo, el testigo del modo 4H o 4L destella y suena una señal acústica.



- Gire el selector hasta su posición original, detenga el vehículo y, a continuación, reanude la marcha.

Para mover el vehículo, con el testigo de los modos 4L o 4H encendido de forma fija:

- Con una caja de cambios manual, engrane una marcha.
- Con una caja de cambios automática, mueva el selector de marchas a la posición "D" o "R".

**NOTA:** El modo no se puede cambiar si el vehículo está en movimiento. Con una caja de cambios manual, mantenga pisado el pedal del embrague para cambiar el modo.

### ¡PRECAUCIÓN!

Existe el riesgo de dañar la caja de cambios. Mientras el testigo del modo seleccionado esté parpadeando en el módulo de instrumentos:

- No acelere.
- No suelte el pedal del embrague con una caja de cambios manual.
- No engrane ninguna marcha con una caja de cambios automática.

### ¡ADVERTENCIA!

#### Recomendaciones

- En caminos secos, asfaltados, carreteras o autopistas, use el modo 2H principalmente.
- En el modo 4L, evite conducir a una velocidad superior a 40 km/h y circule en línea recta.
- Conducción con el modo 4H o 4L:
  - En caminos secos o asfaltados, puede causar fugas de aceite, sacudidas o anomalías en la transmisión, con el consiguiente riesgo de accidente o de sufrir daños graves.
  - En caminos firmes, aumenta el desgaste de los neumáticos y el consumo de carburante.
- No gire bruscamente el selector de la posición 2L hasta 4H o 4L, ya que corre el riesgo de perder el control del vehículo.
- Nunca cambie del modo 2H a 4H mientras las ruedas están girando o deslizando.

### Fallo de funcionamiento 4H 4L



Si alguno de estos testigos sigue destellando, acuda a su Distribuidor Autorizado.



Si se conduce el vehículo en modo 4H o 4L durante mucho tiempo, este testigo parpadea, acompañado de una señal acústica y de un mensaje que indica que la temperatura del aceite de la transmisión es demasiado alta.

- Seleccione el modo 2H y, a continuación, espere a que las alertas desaparezcan antes de cambiar de modo.



Si las alertas persisten, acuda a su Distribuidor Autorizado.

**NOTAS:** En climas fríos, puede que no sea posible engranar los modos 2H y 4H. Reduzca la velocidad o pare el vehículo para seleccionar el modo.

## CAJA DE CAMBIOS MANUAL DE 6 VELOCIDADES (SI ASÍ ESTÁ EQUIPADO)

### Introducción de la 5ª o la 6ª marcha

► Desplace el selector de marchas al máximo hacia la derecha para introducir correctamente la 5.a o la 6.a marchas.

#### ¡PRECAUCIÓN!

Si no se respeta esta instrucción la caja de cambios puede resultar dañada de forma permanente (introducción de la 3ª o la 4ª marchas por descuido).

### Engranaje de la marcha atrás

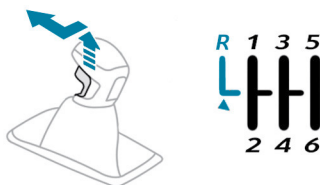

- Levante el anillo situado bajo el pomo y desplace el selector de cambios hacia la izquierda y luego hacia delante.

**NOTA:** Introduzca la marcha atrás únicamente con el vehículo parado y el motor al ralentí.

Por motivos de seguridad y para facilitar el arranque del motor, seleccione siempre el punto muerto y pise el pedal del embrague.

## CAJA DE CAMBIOS AUTOMÁTICA DE 6 MARCHAS (SI ASÍ ESTÁ EQUIPADO)

La caja de cambios automática de seis marchas permite elegir entre el confort del funcionamiento automático o el placer del cambio de marchas de forma manual.

Hay disponibles dos modos de conducción:

- Funcionamiento automático, en el que la caja de cambios gestiona electrónicamente las velocidades.
- Funcionamiento manual, para que sea el conductor el que realice el cambio secuencial de marchas.





## Módulo del selector de 6 marchas

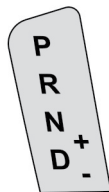

### **"P" Estacionamiento**

- Vehículo inmovilizado, freno de estacionamiento aplicado o liberado.
- Arranque del motor.

### **"R" Marcha atrás**

- Maniobras marcha atrás, vehículo parado, motor a ralentí.

### **"N" Punto muerto**

- Vehículo inmovilizado, freno de estacionamiento accionado.
- Arranque del motor.

### **"D" Funcionamiento automático**

- +/- Funcionamiento manual
  - Para subir o bajar de marcha, empuje el mando hacia delante o hacia atrás.

## Selector de cambios

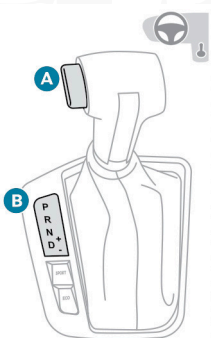

### **A. Botón de desbloqueo**

Para desbloquear la caja de cambios y salir del modo/cambiar de "P" o a "R", pisando el pedal de freno.

Mantenga pulsado este botón antes de mover el selector.

### **B. Indicador de estado de la caja de cambios (P, R, N, D, +/-)**

## Información en el módulo de instrumentos

Cuando se selecciona una posición con el selector de marchas, se enciende el testigo correspondiente en el módulo de instrumentos.

- “P” Estacionamiento
- “R” Marcha atrás
- “N” Punto muerto (Neutral)
- “D” Conducción (funcionamiento automático)
- “1” a “6” Marcha engranada en modo de funcionamiento manual
- “—” Solicitud que no se tiene en cuenta en modo manual

## Arranque del vehículo

-  Con el pedal del freno pisado, pulse el botón de desbloqueo y seleccione las posiciones “P” o “N”.
- Arranque el motor: Si no se cumplen las condiciones, sonará una señal acústica, acompañada de un mensaje de alerta.
- Con el motor en marcha, pise el pedal del freno.
- Suelte el freno de estacionamiento.
- Seleccione las posiciones R, D o +/-.
- Suelte progresivamente el pedal del freno: El vehículo comenzará a moverse inmediatamente.

**NOTA:** Si, durante la circulación, selecciona de forma inadvertida la posición “N”, deje que el motor vuelva a marcha mínima “ralentí” y, a continuación, seleccione la posición “D” para acelerar.

### ¡ADVERTENCIA!

- Cuando el motor funciona en marcha mínima (ralentí), si los frenos no están accionados y se seleccionan las posiciones “R”, “D” o “+” / “-”, el vehículo se moverá incluso sin pisar el acelerador.
- Nunca deje a niños sin vigilancia en el interior del vehículo con el motor en marcha.
- Para realizar una operación de mantenimiento con el motor en marcha, aplique el freno de estacionamiento y seleccione la posición “P”.

## Funcionamiento automático

Seleccione la posición “D” para seleccionar el cambio automático de las seis marchas.

La caja de cambios funciona entonces en modo autoadaptativo, sin la intervención del conductor.

Selecciona continuamente la marcha más adecuada en función del estilo de conducción, del perfil de la vía y de la carga del vehículo.

Para obtener una aceleración máxima sin accionar el selector, pise a fondo el pedal del acelerador. La caja de cambios cambiará automáticamente a una marcha más corta o mantendrá la marcha seleccionada hasta alcanzar la velocidad máxima del motor.



Al frenar, la caja de cambios reduce automáticamente de marcha para obtener un freno motor eficaz.

Si se suelta bruscamente el acelerador, la caja de cambios no engranará una marcha superior por razones de seguridad.

### ¡ADVERTENCIA!

- No seleccione nunca la posición "N" con el vehículo en movimiento.
- No seleccione nunca las posiciones "P" o "R" hasta que el vehículo esté completamente parado.

## Funcionamiento manual

### ¡PRECAUCIÓN!



Para limitar el consumo de combustible durante una parada prolongada con el motor en marcha (por ejemplo, en tráfico detenido), coloque el selector de marchas en la posición "N" y accione el freno de estacionamiento.

- Si selecciona la posición "+" / "-" podrá cambiar entre las seis marchas de forma secuencial.
- Para subir o bajar de marcha, empuje el mando hacia delante o hacia atrás.

La caja de cambios sólo cambia de marcha si las condiciones velocidad del vehículo y del motor lo permiten, de lo contrario se aplican la reglas de funcionamiento automático temporalmente.

La "D" desaparecerá y las marchas engranadas aparecerán sucesivamente en el módulo de instrumentos.

Si el régimen del motor es demasiado bajo o demasiado elevado, la marcha seleccionada parpadea durante unos segundos, y a continuación se indica la marcha realmente engranada.

El cambio de la posición D a la posición +/- puede efectuarse en cualquier momento.

Si el vehículo está parado o se mueve a una velocidad muy reducida, la caja de cambios selecciona automáticamente la velocidad 1.



Este símbolo aparece cuando no se ha introducido bien la marcha (selector de marchas entre dos posiciones).

## Parada del vehículo

Antes de apagar el motor, pueden introducirse las posiciones "P" o "N" para dejar la caja de cambios en punto muerto.

En ambos casos, accione el freno de estacionamiento para inmovilizar el vehículo.

**NOTA:** Si el selector de velocidades no está en la posición "P", al abrir la puerta del conductor o aproximadamente 45 segundos después de apagar el contacto, sonará una señal acústica y se mostrará un mensaje.



- Vuelva a colocar el selector en la posición P; la señal acústica se apagará y el mensaje desaparecerá.

## Fallo de funcionamiento

 En caso de un fallo de funcionamiento, al arrancar el vehículo se enciende este testigo de alerta y se muestra un mensaje.

Si eso ocurre, la caja de cambios pasa al modo alternativo, bloqueándose en la 3a marcha. Puede que note una sacudida (sin riesgo para la caja de cambios) al cambiar de "P" a "R" y de "N" a "R".

No exceda de 100 km/h, si lo permiten los límites de velocidad locales.

Acuda a un Distribuidor Autorizado para proceder a la verificación del sistema.

### ¡PRECAUCIÓN!

Existe riesgo de dañar la caja de cambios:

- Si presiona los pedales del acelerador y del freno simultáneamente.
- Forzar el selector de la posición "P" a otra posición, en caso de fallo en la batería.

## MODO DE CONDUCCIÓN (SI ASÍ ESTÁ EQUIPADO)

Los modos de conducción se seleccionan con uno de los siguientes mandos, según la versión:

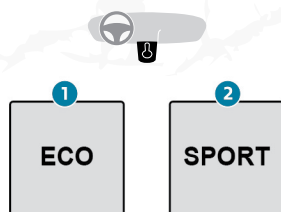

### 1. Eco.

Presione este botón para activar o desactivar el modo Eco (confirmación mediante la iluminación o el apagado del testigo en el módulo de instrumentos).

### 2. Sport.

Pulse este botón para activar o desactivar el modo Sport (confirmación mediante la iluminación o el apagado del testigo en el módulo de instrumentos).

El modo seleccionado se activa de forma inmediata.

**NOTA:** Cada modo es independiente y no se pueden activar simultáneamente. Al activar un modo, se desactiva el otro. Al encender el vehículo, aparece seleccionado el modo Normal de forma predeterminada.



### Modo Sport

Con el motor en marcha, cuando el modo Sport está activado, la caja de cambios automática retrasa el cambio a marchas más largas para proporcionar un estilo de conducción más dinámico.

No se recomienda activar el modo Sport en las siguientes situaciones:

- ASR/DSC desactivado.
- Nivel de combustible bajo.
- Bloqueo del diferencial trasero activado.
- Modo 4H o 4L seleccionado.

**NOTA:** En caso de remolcado, es aconsejable no activar el modo Sport.

### Modo Normal

Restaura los ajustes originales del vehículo.

### Modo Eco

Reduce el consumo de carburante mediante la optimización del funcionamiento del acelerador, la caja de cambios automática y el indicador de cambio de marchas.

**NOTA:** El modo Sport o Eco se desactiva automáticamente al apagar el vehículo.

## ASISTENCIA DE ARRANQUE EN PENDIENTE (SI ASÍ ESTÁ EQUIPADO)

Este sistema mantiene el vehículo detenido un momento (aproximadamente 2 segundos) al efectuar un arranque en pendiente, durante el tiempo que se tarda en pasar del pedal del freno al pedal del acelerador.

El sistema sólo se puede activar cuando:

- El vehículo está completamente parado, con el pie en el pedal del freno.
- Se reúnen determinadas condiciones de pendiente.

### ¡ADVERTENCIA!

- No salga del vehículo mientras este se encuentre inmovilizado temporalmente mediante la ayuda al arranque en pendiente.
- Si alguien tiene que salir del vehículo con el motor en marcha, ponga manualmente el freno de estacionamiento. A continuación, compruebe que el testigo del freno de estacionamiento se enciende fijo en el módulo de instrumentos.
- La función de ayuda al arranque en pendiente no se puede desactivar. Sin embargo, el uso del freno de estacionamiento para inmovilizar el vehículo interrumpe su funcionamiento.



## Funcionamiento

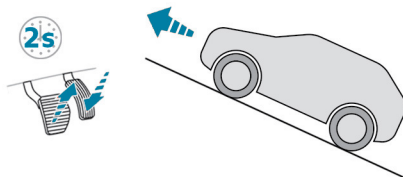

En pendiente ascendente, con el vehículo detenido, éste se mantiene inmobilizado durante un breve período de tiempo después de que el conductor suelte el pedal del freno:

- Si se engrana la primera marcha o el punto muerto en una caja de cambios manual.
- Si se usa la posición "D" o "+" / "-" en una caja de cambios automática.

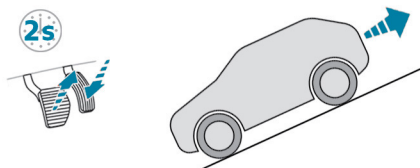

En una pendiente descendente, con el vehículo detenido y la marcha atrás engranada, éste se mantiene inmobilizado durante un breve período de tiempo después de que el conductor suelte el pedal del freno.

**NOTA:** Mientras el vehículo se mantiene inmobilizado se muestra un mensaje en el módulo de instrumentos indicando que se ha activado la función estando en una pendiente ascendente o descendente.

## Fallo de funcionamiento



En el caso de un fallo de funcionamiento, estos testigos de alerta se encienden en el módulo de instrumentos, acompañados de la visualización de un mensaje.

Acuda a su Distribuidor Autorizado para proceder a su revisión.

## INDICADOR DE CAMBIO DE MARCHA (SI ASÍ ESTÁ EQUIPADO)

Este sistema está diseñado para reducir el consumo de combustible mediante la recomendación de la marcha más conveniente.

### Funcionamiento

Según las condiciones de conducción y el equipamiento del vehículo, el sistema puede recomendarle que se salte una o varias marchas.

Las recomendaciones de engranaje de marchas no se deben considerar como obligatorias. De hecho, las condiciones de la vía, la densidad del trá-



fico y la seguridad siguen siendo factores determinantes para elegir la marcha más conveniente. Así pues, es responsabilidad del conductor seguir o no las indicaciones del sistema.

El sistema no se puede desactivar.

**NOTA: El sistema sólo está activo en los vehículos equipados con caja de cambios manual.**



La información aparece en el módulo de instrumentos en forma de una flecha hacia arriba.

**NOTA: El sistema adapta las instrucciones de cambio de marcha a las condiciones de conducción (p. ej., pendiente o carga del vehículo) y al estilo de conducción (p. ej., demanda de potencia, aceleración y frenado). El sistema no propone en ningún caso:**

- Seleccionar la primera marcha;
- Introducir la marcha atrás.

## ALERTA DE PRESIÓN DE LLANTAS (SI ASÍ ESTÁ EQUIPADO)

Este sistema advierte al conductor si uno o varios neumáticos han perdido presión.

La alerta se activa cuando el vehículo está en marcha, no cuando está detenido.

Las válvulas de los neumáticos llevan instalados sensores de presión (salvo en la rueda de repuesto).

### ¡ADVERTENCIA!

- La detección de inflado de rueda insuficiente, bajo ningún concepto, exime al conductor de prestar la atención debida.
- Este sistema no le exime de controlar periódicamente la presión de inflado de los neumáticos (incluida la rueda de repuesto), especialmente antes de realizar un trayecto largo.
- Circular con algún neumático poco inflado, 6 especialmente en condiciones de circulación adversas (carga elevada, alta velocidad, trayectos largos):
  - Empeora la adherencia a la carretera
  - Aumenta las distancias de frenado
  - Causa un desgaste prematuro de los neumáticos
  - Aumenta el consumo de carburante

**NOTA: Los valores de presión de inflado definidos para el vehículo se indican en la etiqueta de presión de los neumáticos. Para obtener más información sobre los Elementos de identificación, consulte el apartado correspondiente.**



**¡PRECAUCIÓN!****Control de la presión de los neumáticos**

- Esta comprobación se debe efectuar "en frío" (después de que el vehículo lleve parado 1 hora o después de un trayecto inferior a 10 km recorrido a velocidad moderada) al menos una vez al mes.
- En caso contrario, añada 4.3 psi (0,3 bares) adicionales a los valores indicados en la etiqueta.

**Alerta de presión insuficiente**

Se indica mediante el encendido fijo de este testigo de alerta, acompañado de una señal acústica y de un mensaje.

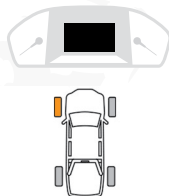

Si se detecta una falta de presión en uno o varios neumáticos, el símbolo mostrado en el módulo de instrumentos los identificará.

- Reduzca inmediatamente la velocidad y evite realizar giros de volante y frenadas bruscas.
- Detenga el vehículo en cuanto las condiciones de seguridad y del camino lo permitan.

**¡ADVERTENCIA!**

La pérdida de presión detectada no siempre causa una deformación visible del neumático. No se conforme con realizar un control visual.

- Compruebe en frío la presión de los cuatro neumáticos.
- Si no fuera posible realizar esta comprobación inmediatamente, circule con precaución y a baja velocidad.
- En caso de pinchazo, sustituya la rueda pinchada por la rueda de repuesto.

**¡ADVERTENCIA!**

- Conducir a una velocidad demasiado baja puede no garantizar una seguridad óptima en caso de pinchazo.
- La alerta no se activa inmediatamente en caso de que se produzca una pérdida repentina de presión o si revienta algún neumático. Esto se debe a que el análisis de los valores que leen los sensores de velocidad de las ruedas puede tardar algunos minutos.
- La alerta puede retrasarse si la velocidad es inferior a 40 km/h o al activar un modo de conducción deportiva.
- La alerta permanece activada hasta que se ajusta la presión o se reparan o sustituyen los neumáticos afectados.





## Reinicialización

El sistema se reinicializa automáticamente cuando el vehículo está en movimiento.

### ¡PRECAUCIÓN!

Si la alerta persiste, asegúrese de que la presión de los 4 neumáticos cumple con los valores indicados en la etiqueta de la presión de los neumáticos.

## Fallo de funcionamiento



En caso de fallo de funcionamiento, estos testigos de alerta se encienden en el módulo de instrumentos.

Se muestra un mensaje acompañado de una alerta acústica.

En este caso, la función del sistema no se llevará a cabo. Acuda a su Distribuidor Autorizado para proceder a su revisión.

## ASISTENCIAS A LA CONDUCCIÓN Y MANIOBRAS: RECOMENDACIONES GENERALES

### ¡ADVERTENCIA!

- Las asistencias a la conducción y maniobras no pueden, en ningún caso, sustituir la atención del conductor.
- El conductor debe cumplir el reglamento de tránsito vigente en su localidad, tener el control del vehículo en todas las circunstancias y tener la capacidad de retomar el control en todo momento.
- El conductor debe adaptar la velocidad a las condiciones climáticas, el tráfico y el estado del camino.
- Es responsabilidad del conductor vigilar constantemente las condiciones del tráfico, evaluar la distancia y la velocidad relativa de otros vehículos y anticipar sus maniobras antes de activar el intermitente y cambiar de carril.
- Estos sistemas no nos permiten liberarnos de las leyes de la física.

### ¡ADVERTENCIA!

#### *Asistencia a la conducción*

Debe sujetar el volante con las dos manos, usar siempre los retrovisores exteriores y el interior, colocar siempre los pies cerca de los pedales y hacer un descanso cada 2 horas.

### ¡ADVERTENCIA!

#### *Asistencia a las maniobras*

El conductor siempre debe comprobar el entorno cercano al vehículo antes y durante la maniobra completa, en particular mediante los retrovisores.

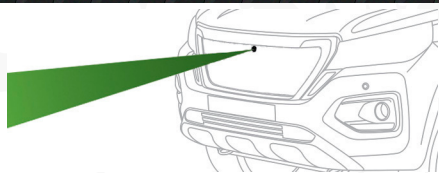

**¡ADVERTENCIA!*****Cámara de ayuda a la conducción***

- Es posible que la cámara y sus funciones asociadas se vean afectadas o no funcionen si la zona de la parrilla delante de la cámara está sucia, cubierta de nieve, dañada o tapada con una pegatina.
- También puede afectar el rendimiento de la detección la mala visibilidad (iluminación inadecuada de la vía, lluvia intensa, niebla espesa, nevada) y el deslumbramiento (faros de un vehículo que se aproxima, sol bajo, reflejos en una carretera húmeda, al salir de un túnel, cambio brusco entre sombra y luz).
- En caso de sustitución de la parrilla, póngase en contacto con su Distribuidor Autorizado para recalibrar la cámara; de lo contrario, el funcionamiento de las ayudas a la conducción asociadas podría alterarse.

**¡ADVERTENCIA!*****Otras cámaras***

- Las imágenes de la cámara o cámaras mostradas en la pantalla táctil o en el módulo de instrumentos pueden estar distorsionadas por el terreno.
- La presencia de zonas de sombra, en caso de luz solar intensa o en condiciones de luminosidad insuficiente, puede ensombrecer las imágenes y reducir el contraste.
- Puede parecer que los obstáculos están más lejos de lo que están en realidad.

**¡ADVERTENCIA!*****Sensores***

- El funcionamiento de los sensores y de las funciones asociadas puede verse alterado por interferencias de sonido como las emitidas por vehículos y maquinaria ruidosos (por ejemplo, camiones, taladros neumáticos), por la acumulación de nieve u hojas muertas sobre la calzada o en el caso de daños en los parachoques.
- Al engranar la marcha atrás, una señal acústica (pitido largo) indica que los sensores pueden estar sucios.
- Una colisión frontal o trasera del vehículo puede alterar los ajustes de los sensores, algo que el sistema no siempre detecta: es posible que las mediciones de distancia resulten afectadas.
- Los sensores no detectan de forma sistemática los obstáculos que son demasiado bajos (aceras, topes) o demasiado delgados (árboles, postes, cercados de alambre).



**¡ADVERTENCIA!****Sensores**

- Es posible que algunos obstáculos situados en los ángulos muertos de los sensores no se detecten o dejen de detectarse durante la maniobra.
- Algunos materiales (tejidos) absorben las ondas sonoras: es posible que los peatones no se detecten.

**¡PRECAUCIÓN!****Mantenimiento**

- Limpie los parachoques, los retrovisores de las puertas y el campo de visión de las cámaras de forma regular.
- Cuando lave el vehículo con un sistema de lavado de alta presión, no sitúe el surtidor a menos de 30 cm de las cámaras y los sensores.

**¡ADVERTENCIA!****Tapetes/cubre-pedales**

- El uso de tapetes o cubre-pedales no homologados por el fabricante puede interferir en el funcionamiento del limitador de velocidad o el regulador de velocidad.
- Para evitar el riesgo de bloqueo de los pedales:
  - Asegúrese de que el tapete esté correctamente fijado.
  - Nunca apile varios tapetes.

**¡PRECAUCIÓN!****Unidades de velocidad**

- Asegúrese de que las unidades de velocidad que se muestran en el módulo de instrumentos (km/h o mph) son las del país en el que circula.
- De no ser así, cuando detenga completamente el vehículo, ajuste la indicación a la unidad de velocidad requerida, de manera que cumpla con la normativa local.
- En caso de duda, póngase en contacto con su Distribuidor Autorizado.

**LIMITADOR DE VELOCIDAD (SI ASÍ ESTÁ EQUIPADO)****¡ADVERTENCIA!**

Para obtener más información, consulte las Recomendaciones generales sobre el uso de las ayudas a la conducción y maniobras.



Este sistema evita que el vehículo exceda la velocidad establecida por el conductor (ajuste de la velocidad).

El limitador de velocidad se activa manualmente.



## Mandos en el volante

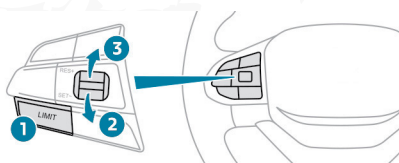

1. Limitador de velocidad ON/OFF (LIMIT)
2. Reducir la velocidad programada
3. Aumentar la velocidad programada

## Información en el módulo de instrumentos



4 Limit 70 5

4. Indicación de selección del modo de limitador de velocidad.
5. Valor de la velocidad programada.

## Activación o pausa

- Presione el botón 1 para seleccionar el modo de limitador de velocidad (LIMIT); la función está en pausa.
- Si el límite de velocidad programado es adecuado, presione el botón 2 para activar el limitador de velocidad.
- Al presionar el botón 1 (LIMIT), se desactiva la función.

**NOTA:** Si no se cumplen las condiciones para activar el limitador de velocidad, aparece un mensaje en la pantalla del módulo de instrumentos.

## Regulación del límite de velocidad programado

### *Con motorizaciones de gasolina y diésel HDi*

Para modificar el límite de velocidad programado en función de la velocidad actual del vehículo:

- Mantenga presionado el botón 2 o 3 para cambiar el valor a razón de + o - 1 km/h.
- Presione brevemente el botón 2 o 3 tantas veces como sea necesario para cambiar el valor a razón de + o - 5 km/h.

### *Con motorizaciones diésel BlueHDi*

Para modificar el límite de velocidad programado en función de la velocidad actual del vehículo:



- Presione brevemente el botón 2 o 3 tantas veces como sea necesario para cambiar el valor a razón de + o - 1 km/h.
- Mantenga presionando el botón 2 o 3 para cambiar el valor a razón de + o - 5 km/h.

### Superación de la velocidad programada

- Presione el pedal del acelerador a fondo.

El limitador de velocidad está desactivado y la velocidad programada visualizada parpadea.

- Basta con soltar el pedal del acelerador para volver a la velocidad anteriormente programada.

#### ¡ADVERTENCIA!

En pendiente descendente pronunciada o en caso de fuerte aceleración, el limitador de velocidad no podrá impedir que el vehículo supere el ajuste de velocidad. Si es necesario, utilice los frenos para controlar la velocidad del vehículo.

### Apagado

- Presione el botón 1 (OFF): la información del limitador de velocidad deja de mostrarse.

## ALERTA DE EXCESO DE VELOCIDAD DE 120 KM/H (SI ASÍ ESTÁ EQUIPADO)

El sistema de alerta de exceso de velocidad emite una alerta en cuanto detecta que la velocidad supera los 120 km/h.



Este testigo de alerta destella en el módulo de instrumentos acompañado de una señal acústica.

La alerta persiste mientras la velocidad del vehículo sea superior a 120 km/h.

**NOTA:** El sistema de alerta de exceso de velocidad no se puede desactivar.

## CONTROL DE VELOCIDAD - RECOMENDACIONES ESPECÍFICAS

#### ¡ADVERTENCIA!

- La función de regulador de velocidad no garantiza el cumplimiento de la velocidad máxima autorizada ni de la distancia de seguridad entre vehículos, el conductor siempre es responsable de la conducción.
- Para preservar la seguridad pública, use el regulador de velocidad sólo si las condiciones del tráfico permiten que el vehículo circule a una velocidad constante y que mantenga una distancia de seguridad adecuada.



**¡ADVERTENCIA!**

- Preste atención mientras el regulador de velocidad está activado. Si mantiene pulsado algunos de los botones que modifican la velocidad programada, la velocidad del vehículo podría cambiar de forma muy brusca.
- En caso de pendiente descendente pronunciada, el regulador de velocidad no podrá impedir que el vehículo supere la velocidad programada. Frene en caso de que sea necesario controlar la velocidad del vehículo.
- En caso de pendiente ascendente pronunciada o en caso de remolcado, es posible que no pueda alcanzarse o mantenerse la velocidad programada.

***Superación del valor de la velocidad programada***

- Puede superar de forma temporal la opción de velocidad presionando el pedal del acelerador (la velocidad programada destellará).
- Para volver a la velocidad programada, suelte el acelerador (cuando se alcanza de nuevo esta velocidad, la velocidad visualizada deja de parpadear).

**¡ADVERTENCIA!*****Límites de funcionamiento***

Nunca utilice el sistema en estos casos:

- En áreas urbanas con riesgo de que crucen peatones.
- Con tráfico denso.
- En caminos sinuosos o pendientes.
- En caminos resbaladizas o inundadas.
- Con condiciones meteorológicas adversas.
- Con mala visibilidad para el conductor.
- En un circuito de velocidad.
- Cuando se rueda sobre rodillos.
- Usando una rueda de repuesto que no sea estándar.
- Llevando cadenas para nieve, fundas antideslizantes o neumáticos de clavos.

**CONTROL ELECTRÓNICO DE VELOCIDAD CRUCE-RO (SI ASÍ ESTÁ EQUIPADO)****¡ADVERTENCIA!**

Para obtener más información, consulte las Recomendaciones generales sobre el uso de las ayudas a la conducción y a las maniobras y las Recomendaciones particulares para el control de velocidad.



El sistema mantiene automáticamente la velocidad del vehículo a la velocidad programada por el conductor (velocidad programada), sin



pisar el pedal del acelerador.

El regulador de velocidad se activa manualmente.

Es necesario que el vehículo circule a una velocidad mínima de 40 km/h (25 mph).

Con caja de cambios manual, debe estar engranada la tercera marcha o una superior.

Con caja de cambios automática, debe estar seleccionado el modo D o bien, en modo, la segunda marcha como mínimo.

**NOTA: Al apagar el vehículo, se anula cualquier velocidad programada.**

### Mandos en el volante

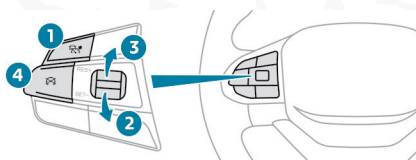

1. Posición ON/OFF (encendido/apagado) del control de velocidad (CRUISE)
2. Activación del control de velocidad a la velocidad actual/reducción de la velocidad programada
3. Activación del control de velocidad con la velocidad programada guardada anteriormente/ aumento de la velocidad programada
4. Pausa

### Información en el módulo de instrumentos



**5** Cruise **70** **6**

5. Indicación de selección del control de velocidad.
6. Valor de la velocidad programada.

### Activación/en pausa

- Presione brevemente el botón 1 para seleccionar el control de velocidad (CRUISE); la función se pone en pausa.

Este testigo se enciende en el módulo de instrumentos.

- Acelere hasta alcanzar la velocidad deseada y, a continuación, pulse el botón 2 para activar el regulador de velocidad; la velocidad actual del vehículo se guarda como velocidad programada.
- Suelte el pedal del acelerador.

- Presionando temporalmente del botón 4 se pone en pausa la función.
- Al pulsar el botón 3, se reanuda el funcionamiento del control de velocidad (ON) a la velocidad programada guardada anteriormente.

**NOTA:** Si no se cumplen las condiciones para activar el control de velocidad, aparece un mensaje en la pantalla del módulo de instrumentos.

El regulador de velocidad también se puede pausar temporalmente:

- Pisando el pedal del freno,
- Pisando el pedal del embrague con una caja de cambios manual.
- Automáticamente, si la velocidad del vehículo es inferior a 40 km/h.
- Automáticamente, si se activa el sistema de control electrónico de estabilidad (ESC).

## Cambiar la velocidad de cruceo programada

El control de velocidad debe estar activo.

### *Con motorizaciones de gasolina y diésel HDi*

Para cambiar la velocidad de cruceo programada, en función de la velocidad actual del vehículo:

- Mantenga presionando el botón 2 o 3 para cambiar el valor a razón de + o - 1 km/h.
- Presione brevemente el botón 2 o 3 tantas veces como sea necesario para cambiar el valor a razón de + o - 5 km/h.

### *Con motorizaciones diésel BlueHDi*

Para cambiar la velocidad de cruceo programada, en función de la velocidad actual del vehículo:

- Presione brevemente el botón 2 o 3 tantas veces como sea necesario para cambiar el valor a razón de + o - 1 km/h.
- Mantenga pulsado el botón 2 o 3 para cambiar el valor a razón de + o - 5 km/h.

Como precaución, recomendamos fijar un valor de velocidad de cruceo bastante similar a la velocidad actual del vehículo para evitar una aceleración o desaceleración repentina del vehículo.

## Apagado

Presione el botón 1 (OFF): la información del control de velocidad desaparece de la pantalla.





## ALERTA DE CAMBIO INVOLUNTARIO DE CARRIL (SI ASÍ ESTÁ EQUIPADO)

### ¡ADVERTENCIA!

Para obtener más información, consulte las Recomendaciones generales sobre el uso de las ayudas a la conducción y maniobras.

Gracias a una cámara que reconoce las líneas continuas o discontinuas, este sistema detecta el desvío involuntario, al acercarse las marcas longitudinales del camino.

En caso de que el conductor reduzca la atención circulando a una velocidad superior a 65 km/h, se activa una alerta cuando el vehículo cambia de dirección inesperadamente.

Este sistema es especialmente útil en autopistas, autovías, carreteras y vías principales.

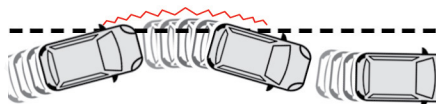







### Condiciones de funcionamiento

- Velocidad del vehículo superior a 65 km/h.
- Carril de circulación con una o más líneas de delimitación (continuas o discontinuas) en el suelo.
- Luces de emergencia apagadas.
- Intermitentes apagados tras la activación del sistema.
- Sistema ESC activado y en funcionamiento.

### Situaciones de conducción y alertas relacionadas

En la tabla siguiente se describen las alertas que se visualizan en distintas situaciones de conducción. Estas alertas no se muestran de forma secuencial.

Estado de la función	Símbolo	Indicación	Comentarios
OFF (Apagado)			Función desactivada
ON (Encendido)	 (blanco)		<p>Sistema activo, condiciones no cumplidas:</p> <ul style="list-style-type: none"> <li>• Velocidad inferior a 65 km/h.</li> <li>• No se reconocen las líneas del carril.</li> <li>• Sistemas ASR / DSC desactivados o activación del sistema ESC.</li> <li>• Conducción "Sport".</li> </ul>

Estado de la función	Símbolo	Indicación	Comentarios
ON (Encendido)	 (verde)	 (blanco)	<ul style="list-style-type: none"> <li>• Detección de las líneas del carril.</li> <li>• Velocidad superior a 65 km/h (40 mph).</li> </ul>
ON (Encendido)	 (verde) 	 (blanco) / (ojo)	Detección de cambio involuntario de carril (línea roja discontinua y alerta acústica).

### Límites de funcionamiento

El sistema pasa automáticamente al modo en espera en los siguientes casos:

- ESC desactivado o en curso de regulación.
- Velocidad inferior a 65 km/h.
- Circular sobre líneas de carril.
- Activación de los intermitentes.
- Franqueo de la línea interior en una curva.
- Circulación en una curva cerrada.
- Activación de las luces de emergencia.

### ¡ADVERTENCIA!

El funcionamiento del sistema puede verse perturbado o inhibido en las siguientes situaciones:

- Contraste insuficiente entre el pavimento y banqueta, pavimentado o no (por ejemplo, zonas con mucha sombra)
- Líneas de carril desgastadas, ocultas (nieve, barro) o múltiples (zonas de obras, etc.).
- Poca distancia con el vehículo al frente suyo (las marcas en el firme no se detectan).
- En caminos estrechos o sinuosos.

### Riesgo de funcionamiento no deseado

El sistema se debe desactivar en las siguientes situaciones:

- Cuando se cambia una rueda o se trabaja cerca de una rueda.
- Con un remolque o con un portabicicletas fijado a un dispositivo de enganche de remolque, en particular con un remolque inestable o no homologado.
- Con caminos en mal estado, inestable o con muy poca adherencia (riesgo de acuaplaneo, nieve o hielo).
- Con malas condiciones climatológicas.



- Cuando se conduce en circuitos cerrados/privados.
- Cuando se rueda sobre rodillos.

### Desactivación o activación

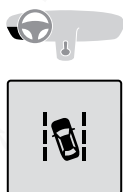

De forma predeterminada, cada vez que se arranca el motor, el sistema se activa de manera automática.

- En cualquier momento, mantenga pulsado este botón durante unos 5 segundos para desactivar el sistema o púselo brevemente para reactivarlo.



El testigo de alerta se enciende en el módulo de instrumentos cuando el sistema está activado.

### Fallo de funcionamiento



En el caso de un fallo de funcionamiento, se enciende este testigo de alerta en el cuadro de instrumentos, acompañado de la visualización de un mensaje y una señal acústica.

Póngase en contacto con su Distribuidor Autorizado.

## ASISTENCIA PARA EL ESTACIONAMIENTO (SI ASÍ ESTÁ EQUIPADO)

### ¡ADVERTENCIA!

Para obtener más información, consulte las Recomendaciones generales sobre el uso de las asistencias a la conducción y maniobras.

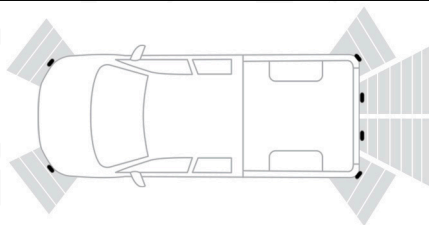

Este sistema detecta e indica la proximidad de obstáculos (p. ej., peatones, vehículos, árboles o barreras) gracias a los sensores situados en el para-choques.

Se pueden detectar obstáculos en las siguientes zonas:

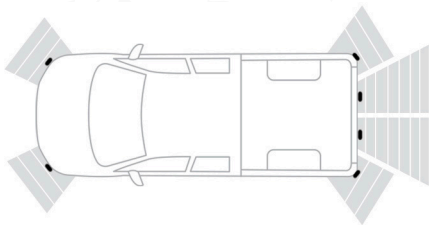

**NOTA:** Si el vehículo está equipado con una cámara para la detección de obstáculos en la parte delantera, se recomienda activarla.

### Asistencia trasera para el estacionamiento

- Engranar la marcha atrás para activar el sistema (confirmado mediante una señal acústica).

El sistema se desactiva al desengranar la marcha atrás.

#### Ayuda sonora

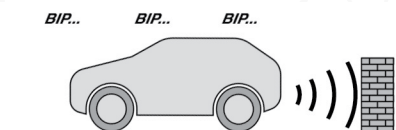

El sistema indica la presencia de obstáculos dentro de la zona de detección de los sensores.

La información de proximidad se indica mediante una señal acústica discontinua cuya frecuencia aumenta a medida que el vehículo se acerca al obstáculo.

Cuando la distancia entre el vehículo y el obstáculo es inferior a unos treinta centímetros, la señal acústica se vuelve continua.

El sonido emitido por el altavoz (derecho o izquierdo) permite localizar en qué lado está el obstáculo.

#### Ayuda gráfica

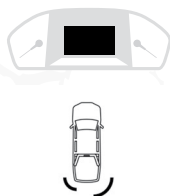

Complementa la señal acústica mostrando en la pantalla segmentos de arco que se acercan cada vez más al vehículo.

## Sensores delanteros de la asistencia para el estacionamiento delantera (si así está equipado)

Como complemento a la asistencia para el estacionamiento trasera, la ayuda al estacionamiento delantera se activa al detectar un obstáculo en la parte delantera del vehículo, si circula a una velocidad inferior a 15 km/h.

La asistencia para al estacionamiento delantera se desactiva cuando ya no se detecta ningún obstáculo o si la velocidad del vehículo supera los 15 km/h.

**NOTA:** El sonido que sale del altavoz (delantero o trasero) localiza el obstáculo respecto a la posición del vehículo, ya sea delante o detrás del vehículo.

### Desactivación/activación



- Presione este botón para desactivar o activar el sistema.

El testigo se enciende cuando se desactiva el sistema.

El estado del sistema se guarda al apagar el vehículo.

**NOTA:** En caso de arrastre de remolque, se recomienda desactivar la ayuda al estacionamiento.

### Límites de funcionamiento

La inclinación del vehículo si el maletero está muy cargado puede desviar las mediciones de distancia.

### Fallo de funcionamiento

 En caso de fallo de funcionamiento al cambiar a la marcha atrás, este testigo de alerta se enciende en el módulo de instrumentos, acompañado de la visualización de un mensaje y de una señal acústica (pitido breve). Acuda a su Distribuidor Autorizado para proceder a su revisión.

## CÁMARA DE VISIÓN TRASERA (SI ASÍ ESTÁ EQUIPADO)

### ¡ADVERTENCIA!

Para obtener más información, consulte las Recomendaciones generales sobre el uso de las ayudas a la conducción y maniobras.



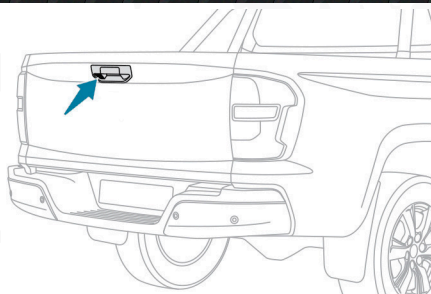

La cámara de ayuda visual a la marcha atrás se activa automáticamente al engranar la marcha atrás.

La función se puede completar con el sistema de asistencia para el estacionamiento.

La imagen se muestra en la pantalla táctil.

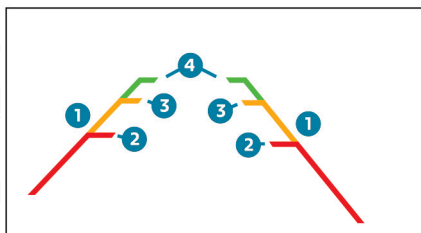

Todas las líneas guía 1 (en rojo, amarillo y verde) representan la anchura del vehículo, con los retrovisores desplegados; se orientan según la posición del volante y representan el radio de giro del vehículo.

A partir de la defensa trasera, las líneas rojas pequeñas 2 representan una distancia de 1 m, las líneas amarillas pequeñas 3 representan 2 m y las líneas verdes pequeñas 4 representan 3 m.

Es posible desactivar la visualización de las líneas guía en la imagen en cualquier momento.



La visualización de las líneas guía se configura en el menú Ajustes de la función Cámara de visión trasera.

### ¡ADVERTENCIA!

- Se representan como unas líneas marcadas “en el suelo” y no indican la posición del vehículo con respecto a obstáculos altos (por ejemplo, otros vehículos).
- Es normal que la imagen se distorsione levemente.

#### NOTA:

- La apertura de la compuerta trasera puede interferir en la visualización.
- Al arrancar el vehículo, las alertas gráficas y acústicas sólo están disponibles después de encender la pantalla táctil.



**Cámara para conducción todoterreno (si así está equipado)****¡ADVERTENCIA!**

Para obtener más información, consulte las Recomendaciones generales sobre el uso de las ayudas a la conducción y maniobras.

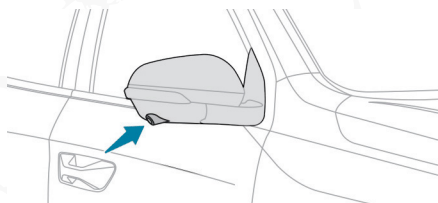

Con el vehículo encendido, la cámara situada en la parte inferior del retrovisor exterior derecho muestra en la pantalla táctil la vista tomada desde el lateral delantero derecho del vehículo, a fin de mejorar la visibilidad durante una maniobra.

No se recomienda utilizar esta vista para realizar una maniobra completa.

Los sensores delanteros y traseros del sistema de ayuda al estacionamiento también proporcionan información del entorno del vehículo.

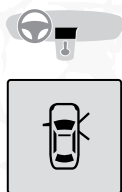

Presione este botón para activar o desactivar la función, con el vehículo encendido y a una velocidad inferior a 27 km/h aproximadamente.

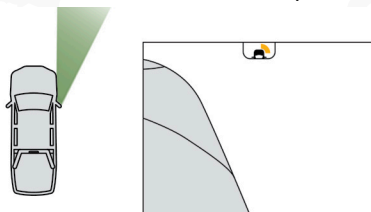

Se muestra la vista del lateral delantero derecho del vehículo.

La vista se muestra automáticamente:

- Al accionar el intermitente derecho.
- Si los sensores de asistencia al estacionamiento detectan algún obstáculo en el lateral delantero derecho.

En cualquier momento, según versión, es posible cambiar a la vista trasera al seleccionar la vista de la cámara trasera en la pantalla.



La configuración de la función automática mediante la detección con los sensores de ayuda al estacionamiento o a través de los intermitentes se realiza en el menú Ajustes del sistema Cámara para conducción todoterreno, a la izquierda de la pantalla táctil.

**NOTA: Esta función se desactiva:**

- A una velocidad superior a unos 30 km/h.
- Al detener el intermitente derecho.
- Al volver a pulsar el botón de activación de la función.
- Cuando el conductor no realiza ninguna acción durante 1 minuto aproximadamente.
- Al pulsar el botón "Apagado" en la esquina superior izquierda de la pantalla táctil.

La apertura de la puerta delantera derecha y el plegado del retrovisor pueden interferir en la visualización.

Al arrancar el vehículo, las alertas gráficas y acústicas sólo están disponibles después de encender la pantalla táctil.

## CÁMARA 360° (SI ASÍ ESTÁ EQUIPADO)

### ¡ADVERTENCIA!

Para obtener más información, consulte las Recomendaciones generales sobre el uso de las ayudas a la conducción y maniobras.

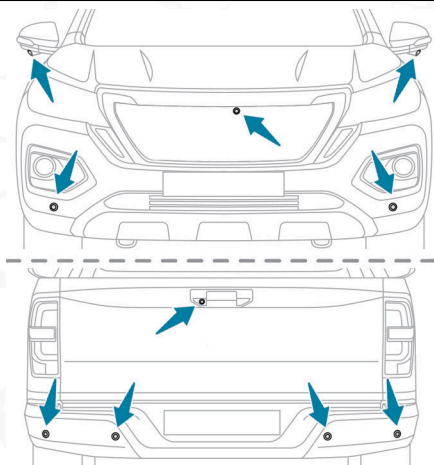

El vehículo puede estar equipado con múltiples cámaras:

- En la parte delantera, integrada en la parrilla.
- En la parte trasera, cerca del mando de apertura de la compuerta trasera.
- Debajo de cada retrovisor exterior.





Con el motor en marcha, estas cámaras permiten que las vistas del entorno circundante del vehículo se muestren en la pantalla táctil:

- Vistas desde la parte trasera (visión trasera), con la marcha atrás engranada.
- Vistas de la parte delantera (visión delantera), con la caja de cambios en punto muerto o con alguna marcha hacia adelante engranada.
- Vistas laterales (visión del retrovisor exterior), con los intermitentes activados o la detección de obstáculos.

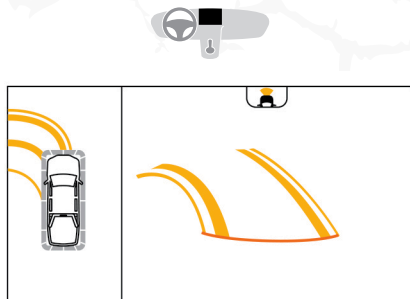

La pantalla se divide en 2 partes: a la izquierda, una vista tomada desde la parte superior del vehículo y su entorno cercano; a la derecha, una vista contextual y una vista tridimensional que representan el entorno cercano del vehículo.

Una proyección dinámica de la trayectoria del vehículo (esquema del vehículo y posición de las ruedas) se muestra en las vistas contextuales delantera y trasera, y en la vista tomada desde la parte superior.

El sistema de asistencia para al estacionamiento completa la información de la vista desde arriba del vehículo.

En la parte izquierda pueden verse diferentes vistas contextuales:

- Vista delantera
- Vista trasera
- Vista del retrovisor derecho
- Vista del retrovisor izquierdo
- Vista delantera "dividida"
- Vista ampliada automática
- Vista tridimensional

**NOTA:** Cuando las cámaras están activadas, aparece un símbolo en la parte superior de la vista contextual para indicar su ubicación en el vehículo y el área visualizada.

### ¡PRECAUCIÓN!

La apertura de las puertas delanteras o de la compuerta trasera o el plegado de los retrovisores exteriores pueden interferir en la visualización.



Por defecto, está activado el modo vistas 2D. En este modo, el sistema selecciona la mejor vista que puede mostrar (estándar o zoom) en función de la información transmitida por los sensores del sistema de ayuda al estacionamiento.

Puede cambiar el modo de visualización en cualquier momento durante la maniobra:

- Vistas 2D
- Vistas 3D

### Principio de funcionamiento

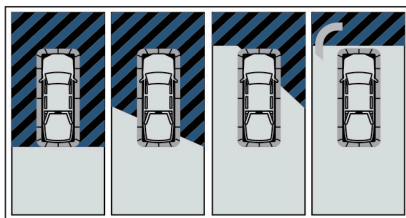

Con las cámaras delantera y trasera, así como las cámaras de los retrovisores, los entornos cercanos del vehículo se graban durante las maniobras a baja velocidad.

Se reconstruye en tiempo real una imagen tomada desde la vista superior del vehículo y sus entornos cercanos a medida que la maniobra progresa.

Se facilita así alinear el vehículo durante el estacionamiento y visualizar los obstáculos cercanos. Se borra automáticamente si el vehículo permanece inmóvil durante demasiado tiempo.

Al arrancar el vehículo, las asistencias gráficas y acústicas sólo están disponibles después de encender la pantalla táctil.

### Activación

Activación automática (velocidad inferior a 27 km/h):

- Al engranar la marcha atrás.
- Cuando los intermitentes están activados (según configuración).
- Cuando se detecta un obstáculo.



Para activar la función manualmente, con el motor en marcha, presione este botón.

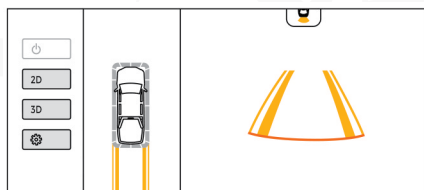

En cualquier momento, es posible seleccionar (en el lado izquierdo de la pantalla táctil) el modo de visualización presionando el botón "vistas 2D" o "vistas 3D" y modificar los parámetros pulsando el botón "Ajustes".

La pantalla se actualiza inmediatamente con el modo de vista seleccionado.

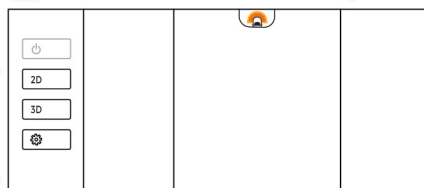

Puede cambiar a la vista panorámica para el modo 2D pulsando la vista principal o el símbolo situado en la parte superior de la vista principal (la vista desde arriba mostrada a la izquierda desaparecerá).

Vuelva a presionar la vista principal o el símbolo para volver a la pantalla actual.



### Ajustes

Para cada modo (2D o 3D), es posible desactivar o activar las siguientes funciones:

- Trayectoria y líneas guía (esquema).
- Vistas automáticas mediante la detección por los sensores de ayuda al estacionamiento.
- Vistas de los retrovisores exteriores mediante la activación de los intermitentes.

El estado del sistema no se guarda al apagar el vehículo.

Esta función se desactiva:

- A una velocidad superior a 30 km/h.
- Al quitar la marcha atrás.
- Al volver a presionar el botón de activación de la función.
- Cuando el conductor no realiza ninguna acción durante 1 minuto aproximadamente.
- Al presionar el botón "Apagado" en la esquina superior izquierda de la pantalla táctil.



## Modo “vistas 2D”

### Vistas delantera y trasera

#### Vista delantera

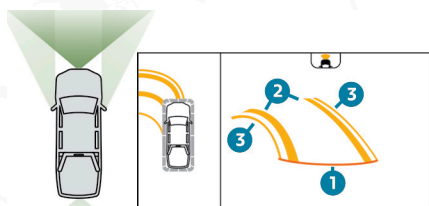

#### Vista trasera

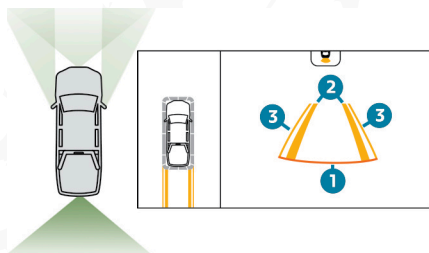

La función se muestra por defecto, con la visión delantera, si la caja de cambios está en punto muerto o con alguna marcha engranada, o con la visión trasera, si la marcha atrás está engranada.

En modo automático, si los sensores de ayuda al estacionamiento detectan algún obstáculo, las vistas delantera y trasera se pueden mostrar sucesivamente.

La línea guía 1 (en rojo) representa el final del parachoques.

A partir del parachoques, las líneas guía finas de color naranja 2 representan la anchura del vehículo, con los retrovisores desplegados, y las líneas guía anchas de color naranja 3 representan la trayectoria del vehículo.

La orientación de las líneas 2 y 3 depende de la posición del volante.

El sistema se desactiva:

- Automáticamente por encima de aproximadamente 30 km/h (la imagen desaparece temporalmente a partir de 20 km/h)
- Al volver a presionar el botón de activación de la función.

## Vistas de los retrovisores exteriores

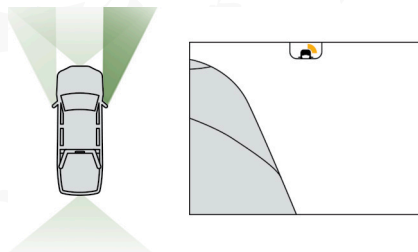

Las vistas de los retrovisores exteriores permiten visualizar las zonas ubicadas debajo de cada retrovisor y todo el lateral delantero de ambos lados del vehículo para poder realizar maniobras con el vehículo teniendo en cuenta los obstáculos circundantes.

No se recomienda utilizar sólo esta vista para realizar una maniobra completa.

Esta vista aparece automáticamente tras la detección por la ayuda al estacionamiento o después de seleccionar los intermitentes (se muestra la vista del lateral correspondiente).

### Vista delantera “dividida”

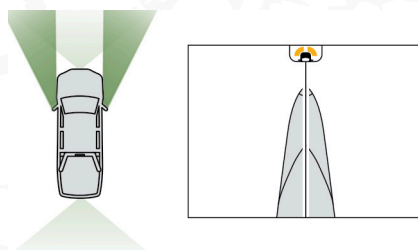

La vista delantera “dividida” permite que las dos vistas de los retrovisores exteriores se muestren simultáneamente. Para más información sobre la Vista de los retrovisores exteriores, consulte el apartado correspondiente.

Las vistas aparecen en la pantalla táctil, en los laterales izquierdo y derecho, respectivamente.

Esta vista resulta muy útil para situaciones de conducción en vías estrechas o irregulares.

Esta vista se muestra tras presionar el botón para la vista tomada desde la parte superior del vehículo (situado en el lateral izquierdo).

### Vista ampliada automática

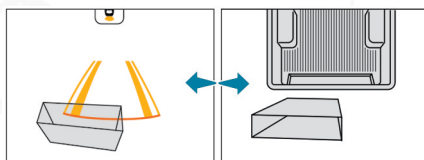

Este modo está activado por defecto.

Mediante los sensores situados en las defensas delantera y trasera, la vista automática pasa de la vista estándar o tridimensional a la vista desde arriba (zoom) cuando se aproxima a un obstáculo durante una maniobra.

### Modo “vistas 3D”

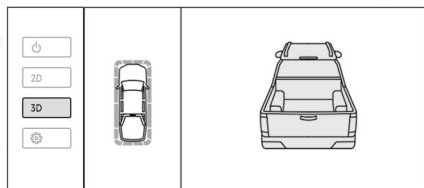

La vista 3D muestra una reconstrucción tridimensional del vehículo con su entorno cercano.

Al aproximarse a un obstáculo, la vista 3D cambia a una vista tomada desde arriba (zoom), para poder hacer maniobras con el vehículo teniendo en cuenta los obstáculos circundantes.

Cambie la orientación de la vista 3D en cualquier momento pulsando la vista tomada desde arriba del vehículo (situada en el lado izquierdo).

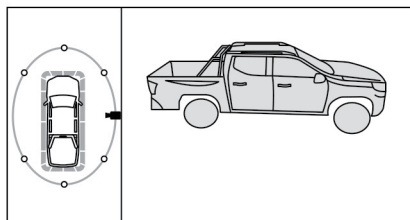

Cuando aparezca el carrusel de selección de las vistas, seleccione el lado que desea visualizar (aparece el símbolo de una cámara para confirmar la orientación seleccionada).

La vista lateral derecha se actualiza al instante, además de su entorno circundante.

La vista 3D sólo está disponible a través del menú de selección de vistas.

**NOTA:** La vista 3D debe ser prioritaria en condiciones todoterreno para anticipar mejor los obstáculos próximos al vehículo.

# INFORMACIÓN PRÁCTICA

## Contenido

■ <b>COMBUSTIBLE RECOMENDADO</b> .....	<b>176</b>
• Diésel a temperaturas bajas.....	176
• Viajes al extranjero.....	176
■ <b>REABASTECIMIENTO DE COMBUSTIBLE</b> .....	<b>176</b>
• Nivel de combustible bajo .....	177
• Reabastecimiento.....	177
■ <b>DISPOSITIVO DE ENGANCHE DE REMOLQUE (SI ASÍ ESTÁ EQUI- PADO)</b> .....	<b>178</b>
■ <b>CADENAS PARA NIEVE (SI ASÍ ESTÁ EQUIPADO)</b> .....	<b>179</b>
• Consejos de instalación .....	179
■ <b>BARRAS DE TECHO (SI ASÍ ESTÁ EQUIPADO)</b> .....	<b>180</b>
■ <b>COFRE</b> .....	<b>180</b>
• Apertura.....	181
• Cierre.....	181
• Compartimento del motor.....	182
■ <b>REVISIÓN DE LOS NIVELES</b> .....	<b>183</b>
• Productos usados.....	183
• Aceite del motor .....	184
• Líquido de frenos.....	185
• Líquido de la dirección asistida .....	185
• Líquido de refrigeración del motor.....	185
• Líquido lavaparabrisas .....	186
• AdBlue® (BlueHDi, si así está equipado) .....	187
■ <b>VERIFICACIÓN DE COMPONENTES</b> .....	<b>187</b>
• Batería de 12V .....	187
• Filtro del habitáculo .....	187
• Filtro de aire .....	188
• Filtro de aceite.....	188
• Filtro de diésel (si así está equipado).....	188
• Filtro de partículas (diésel, si así está equipado).....	188



- Caja de cambios manual (si así está equipado) ..... 189
- Caja de cambios automática (si así está equipado)..... 189
- Pastillas de freno..... 189
- Desgaste de los discos de freno ..... 190
- Freno de estacionamiento manual ..... 190
- Volante ..... 190
- Ruedas y neumáticos..... 190
- Amortiguadores..... 191
- Kits de poleas distribución y auxiliares..... 191
- **AdBlue® EN VEHÍCULOS DIÉSEL (BlueHDi, SI ASÍ ESTÁ EQUIPADO)..... 192**
  - Sistema SCR..... 192
  - Suministro de AdBlue® ..... 193
- **MANTENIMIENTO ..... 195**
  - Comprobaciones generales ..... 196
  - Recomendaciones generales relacionadas con las operaciones de mantenimiento..... 197
  - Sustitución de la batería de 12 V ..... 198
  - Cambio del filtro del habitáculo ..... 199
  - Cambio del filtro de aire ..... 200
  - Cambio del aceite del motor..... 201
  - Cambio del filtro de aceite..... 202
  - Cambio del filtro de diésel (si así está equipado)..... 203
  - Limpieza del cuerpo de aceleración (mariposa)..... 204
- **REMOLQUE PLANO (RUEDA LIBRE) ..... 205**
- **CONSEJOS DE MANTENIMIENTO ..... 206**
  - Recomendaciones generales..... 206
  - Carrocería ..... 207
  - Tapicería..... 208
  - Cuero (si así está equipado)..... 209





## COMBUSTIBLE RECOMENDADO

Los motores de gasolina son compatibles con combustibles sin plomo con un octanaje de 92 como mínimo.

Los motores diésel son compatibles con carburantes tipo B0 que no contengan éster metílico de ácidos grasos (biocarburante) y carburantes tipo B7, B10 y B15\* conformes con las normas EN590 y EN16734 que contengan hasta un 7, un 10 y un 15 % de éster metílico de ácidos grasos respectivamente.

Según el país de comercialización, el carburante diésel debe ser adecuado a la temperatura ambiente para optimizar el rendimiento del motor y minimizar las emisiones contaminantes.

Temperatura superior a	Calidad del diésel
+5°C (+41°F)	N°0
-5°C (+23°F)	N°-10
-10°C (+14°F)	N°-20
-25°C (-13°F)	N°-35

### ¡PRECAUCIÓN!

El uso de cualquier otro tipo de (bio) carburante (aceites vegetales o animales puros o diluidos, fuel-oil doméstico) está terminantemente prohibido, ya que podría dañar el motor y el circuito de carburante.

### Diésel a temperaturas bajas

A temperaturas inferiores a 0 °C, la formación de parafinas en los carburantes diésel de tipo verano puede impedir el funcionamiento correcto del motor. En estas condiciones de temperatura, utilice carburante diésel de tipo invierno y mantenga el depósito de carburante más del 50 % lleno.

A temperaturas inferiores a -15 °C, para evitar problemas de arranque es aconsejable estacionar el vehículo a cubierto (garaje con calefacción).

### Viajes al extranjero

Algunos carburantes pueden dañar el motor del vehículo.

En algunos países, puede ser necesario el uso de un carburante determinado (octanaje específico, nombre comercial específico...) para garantizar el funcionamiento correcto del motor.

Para más información, consulte a su Distribuidor Autorizado.

## REABASTECIMIENTO DE COMBUSTIBLE

Capacidad del depósito de combustible: aproximadamente 80 litros.

Capacidad de la reserva: aproximadamente 11 litros.



## Nivel de combustible bajo

Cuando se alcanza la reserva de carburante, este testigo de alerta se enciende en el módulo de instrumentos. Cuando se enciende por primera vez, quedan aproximadamente 11 litros de carburante.

Hasta que no se añada carburante suficiente, cada vez que se encienda el vehículo aparecerá este testigo de alerta, acompañado de un mensaje y una señal acústica. Durante la conducción, este mensaje y la señal acústica se repetirán con cada vez mayor frecuencia a medida que el nivel se vaya acercando a 0.

Reposte lo antes posible para evitar quedarse sin carburante.

Para más información relativa a la Inmovilización por falta de carburante (diésel), consulte el apartado correspondiente.

**NOTA:** La flecha junto al testigo de alerta indica el lateral del vehículo en el que se halla la tapa del carburante.

## Reabastecimiento

Al reabastecer, se debe añadir como mínimo 10 litros de combustible para que el indicador de nivel de carburante los tenga en cuenta.

Al abrir el tapón de llenado puede generarse un ruido producido por la irrupción de aire. Este ruido es normal debido al vacío del sistema de combustible.

Para realizar el repostaje con total seguridad:

- Pare siempre el motor.

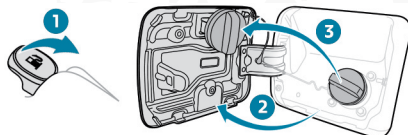

- Tire del mando de apertura, situado en el suelo en el lado del conductor, para abrir la tapa de llenado.
- Identifique la manguera correspondiente al carburante adecuado para la motorización del vehículo (que se indica en la etiqueta pegada en la tapa).
- Gire el tapón de llenado hacia la izquierda, retírelo y colóquelo en su soporte (en la tapa del carburante).
- Introduzca la boquilla de llenado hasta el fondo antes de iniciar el repostaje (para reducir el riesgo de salpicaduras).
- No insista después del tercer corte de la boquilla de llenado, ya que ello podría ocasionar fallos de funcionamiento.
- Vuelva a colocar el tapón de llenado y gírelo hacia la derecha.
- Cierre la tapa del combustible.

**¡PRECAUCIÓN!**

En caso de llenar con un combustible no adecuado para el vehículo, es indispensable vaciar el depósito y llenarlo con el combustible correcto antes de poner en marcha el motor.

Según la versión, el vehículo está equipado con un catalizador que contribuye a reducir el nivel de sustancias nocivas en los gases de escape.

Para los motores de gasolina, es obligatorio utilizar combustible sin plomo.

El orificio de la boca de llenado es más estrecho, de modo que solo admite una boquilla de gasolina sin plomo.

**DISPOSITIVO DE ENGANCHE DE REMOLQUE (SI ASÍ ESTÁ EQUIPADO)*****Distribución de la carga***

- Distribuya la carga en el remolque de modo que los objetos más pesados se encuentren lo más cerca posible del eje y que el peso sobre la bola de remolque se aproxime al máximo autorizado sin superarlo.

La densidad del aire disminuye con la altura, lo que reduce el rendimiento del motor. La carga remolcable máxima debe reducirse en un 10 % por cada 1.000 metros de altura.

**¡PRECAUCIÓN!**

- Utilice dispositivos de enganche de remolque originales con sus correspondientes arneses de cableado aprobados por el fabricante. Le recomendamos que acuda a su Distribuidor Autorizado para su montaje.
- El montaje debe efectuarse siguiendo las instrucciones del fabricante del vehículo.
- Si utiliza un sistema de remolque aprobado, determinadas funciones de ayuda a la conducción o de ayuda a las maniobras se desactivan automáticamente.
- Para más información sobre la conducción con un dispositivo de enganche acoplado a un remolque y asociado con la Asistencia a la estabilidad del remolque, consulte el apartado correspondiente.
- Respete el peso máximo de remolque autorizado, según se indica en el permiso de circulación del vehículo, en la etiqueta del fabricante y en el apartado Características técnicas de esta guía.
- Si usa accesorios acoplados al enganche de remolque (p. ej., portabicicletas o cofre de enganche de remolque):
  - Respete el peso sobre la bola de remolque máximo autorizado.
  - No transporte más de 4 bicicletas convencionales o 2 bicicletas eléctricas.
  - Cuando cargue bicicletas en un portabicicletas acoplado a una bola de remolque, asegúrese de colocar las bicicletas que más pesan lo más cerca posible del vehículo.



**¡PRECAUCIÓN!**

- Respete la legislación vigente en la localidad por la cual circula.

**CADENAS PARA NIEVE (SI ASÍ ESTÁ EQUIPADO)**

En condiciones invernales, las cadenas para nieve mejoran la tracción y el comportamiento del vehículo en las frenadas.

**¡PRECAUCIÓN!**

Las cadenas para nieve deben montarse sólo en las ruedas motrices.

**NOTA:** Respete la legislación vigente de su localidad relativa al empleo de cadenas para nieve y velocidades máximas autorizadas.

Use sólo cadenas diseñadas para el tipo de rueda del vehículo:

Tamaño del neumático	Tamaño del eslabón
245/70 R16	De 13 a 16 mm
265/65 R17	De 13 a 16 mm
265/60 R18	De 13 a 16 mm

También es posible utilizar fundas antideslizantes.

Para más información relativa a las cadenas para nieve, póngase en contacto con su Distribuidor Autorizado.

**Consejos de instalación**

- Para colocar las cadenas para nieve durante el trayecto, detenga el vehículo en una superficie plana, a un lado de la vía.
- Aplique el freno de estacionamiento y, si es necesario, coloque calzos bajo las ruedas para evitar que el vehículo se desplace.
- Coloque las cadenas para nieve siguiendo las instrucciones del fabricante.
- Inicie la marcha con suavidad y circule durante unos momentos sin superar los 30 km/h en caso de cadenas para nieve metálicas o 50 km/h en caso de cadenas plásticas.
- Detenga el vehículo y compruebe que las cadenas están correctamente tensadas.

**NOTA:** Se recomienda encarecidamente que practique la colocación de cadenas para la nieve en una superficie horizontal y seca antes de iniciar el trayecto.

**¡PRECAUCIÓN!**

- Evite circular con cadenas sobre carreteras sin nieve para no dañar los neumáticos del vehículo ni la superficie de a carretera. Si el vehículo cuenta con llantas de aleación, compruebe que ninguna parte de la cadena o sus fijaciones están en contacto con la llanta.



**¡PRECAUCIÓN!**

- Use cadenas para nieve apropiadas para el tamaño de los neumáticos y asegúrese de que están bien instaladas. Las cadenas de dimensiones inapropiadas o incorrectamente instaladas pueden dañar el sistema de frenado, la suspensión, la carrocería y las ruedas.
- No exceda nunca el límite máximo de velocidad indicado en la guía del usuario de las cadenas.

**BARRAS DE TECHO (SI ASÍ ESTÁ EQUIPADO)****¡ADVERTENCIA!**

- Por motivos de seguridad y para evitar que se dañe el techo, se deben utilizar barras de techo transversales homologadas para su vehículo.
- Respete las instrucciones de montaje y uso indicadas en la guía que se incluye con las barras de techo.
- Carga máxima distribuida sobre las barras de techo, cuando la altura de la carga no supera los 40 cm: 100 kg.
- Puesto que este valor podría variar, verifique la carga máxima indicada en las instrucciones que se entregan con las barras de techo.
- Si la altura es superior a 40 cm, adapte la velocidad del vehículo en función del perfil de la vía, con el fin de no dañar las barras de techo ni las fijaciones al vehículo.
- Consulte la legislación nacional para respetar la reglamentación relativa al transporte de objetos más largos que el vehículo.

**¡ADVERTENCIA!****Recomendaciones**

- Distribuya la carga de modo uniforme con cuidado de no sobrecargar uno de los lados.
- Sitúe la parte más pesada de la carga lo más cerca del techo posible.
- Asegure bien la carga.
- Conduzca con suavidad: el vehículo es más sensible al viento lateral y su estabilidad podría verse afectada.
- Compruebe periódicamente la seguridad y el apriete de las barras de techo, por lo menos antes de cada viaje.
- Retire las barras de techo una vez haya finalizado el transporte.

**COFRE****¡ADVERTENCIA!**

- Con el motor caliente, tenga cuidado al manipular el mando de seguridad exterior y la varilla de soporte del capó (corre el riesgo de sufrir quemaduras); utilice la zona protegida.
- Con el cofre abierto, tenga cuidado de no dañar el cierre de seguridad..



**¡ADVERTENCIA!**

- No abra el cofre en caso de vientos fuertes.

**¡ADVERTENCIA!**

**Refrigeración del motor cuando está detenido**

- La refrigeración del motor puede ponerse en marcha después de parar el motor.
- Tenga cuidado con los objetos, joyería o ropa que pueden quedar atrapados en las aspas del ventilador.

**Apertura**

1. Abra la puerta del conductor.



2. Tire hacia usted del mando de apertura situado en la parte inferior del tablero.

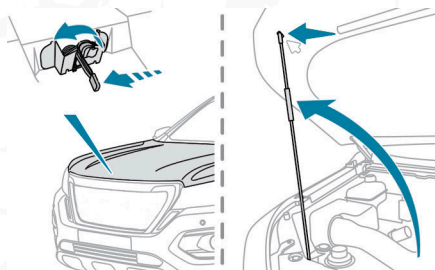

3. Desplace el cierre de seguridad exterior hacia la izquierda y suba el cofre.
4. Libere la varilla de soporte de su sitio y fíjela en la muesca para mantener el cofre abierto.

**Cierre**

1. Sujete el capó y retire la varilla de soporte de la muesca.
2. Vuelva a colocar la varilla en su sitio.
3. Baje el capó y suéltelo al final del recorrido.
4. Tire del capó hacia arriba para comprobar que este correctamente cerrado y fijado.



**¡ADVERTENCIA!**

Debido a la presencia de equipamiento eléctrico bajo el cofre, se recomienda limitar su exposición al agua (lluvia, lavado, etc.) .

**Compartimento del motor**

El motor que se muestra aquí es un ejemplo con fines meramente ilustrativos. Las ubicaciones de los siguientes componentes pueden variar:

- Filtro de aire.
- Varilla de nivel de aceite del motor.
- Tapón de llenado de aceite del motor.
- Bomba de cebado de combustible (si así está equipado)
- Tornillo de degasificación

**Motor a gasolina**

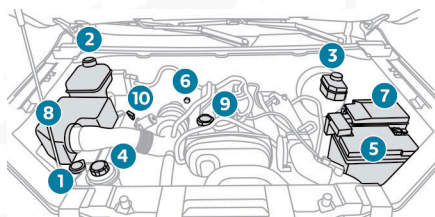

**Motor diésel HDi**

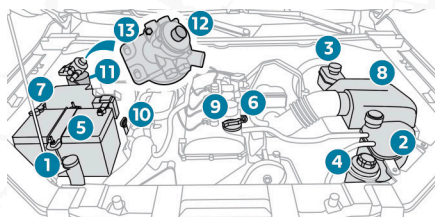

**Motor diésel BlueHDi**

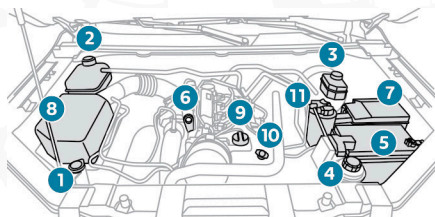

1. Depósito del líquido lavaparabrisas
2. Depósito del líquido de refrigeración del motor
3. Depósito del líquido de frenos
4. Depósito de líquido de dirección asistida
5. Batería



6. Polo remoto (-) de la batería
7. Caja de fusibles
8. Filtro de aire
9. Tapón de llenado de aceite del motor
10. Varilla de nivel de aceite del motor
11. Filtro de diésel\*
12. Bomba de cebado de combustible (si así está equipado)
13. Tornillo de desgasificación\*

### ¡ADVERTENCIA!

#### ***Sistema de combustible diésel***

La presión en este sistema es muy alta. Toda intervención debe realizarla exclusivamente su Distribuidor Autorizado.

## REVISIÓN DE LOS NIVELES

Revise todos los niveles siguientes con regularidad según el plan de mantenimiento del fabricante.

Repóngalos si es necesario, a menos que se indique lo contrario.

En caso de disminución significativa de un nivel, lleve el vehículo a su Distribuidor Autorizado para realizar la revisión del sistema correspondiente.

### ¡ADVERTENCIA!

Tenga cuidado al intervenir o trabajar bajo el cofre, ya que determinadas zonas del motor pueden estar extremadamente calientes (riesgo de quemaduras) y el ventilador de refrigeración podría ponerse en marcha en cualquier momento (incluso con el vehículo apagado).

### ¡PRECAUCIÓN!

Los líquidos deben cumplir las recomendaciones del fabricante y las del motor del vehículo.

## Productos usados

### ¡ADVERTENCIA!

- Evite el contacto prolongado del aceite y los líquidos usados con la piel.
- La mayoría de estos líquidos son nocivos para la salud, e incluso muy corrosivos.

### ¡PRECAUCIÓN!

- No tire el aceite ni los líquidos usados en las alcantarillas ni al suelo.
- Vacíe el aceite usado en los recipientes adecuados.





## Aceite del motor



El nivel se comprueba una vez que el motor haya estado detenido al menos durante 30 minutos y sobre superficie nivelada con la varilla de nivel de aceite.

Es normal tener que realizar una reposición del nivel del aceite entre dos revisiones (o cambios de aceite). Se recomienda comprobar el nivel, con reposición del nivel si es necesario, cada 5000 km.

### ¡PRECAUCIÓN!

Con el fin de preservar la fiabilidad de los motores y del sistema anticon-taminación, no utilice nunca aditivos en el aceite del motor.

### Comprobación con la varilla de nivel de aceite

Para ubicar la varilla de nivel de aceite, consulte la ilustración del comparti-mento del motor correspondiente.

1. Agarre la varilla por el extremo de color y sáquela completamente.
2. Limpie el extremo de la varilla con un paño limpio y que no suelte pelu-sa.

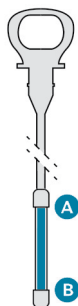

3. Vuelva a introducir la varilla hasta el fondo y sáquela de nuevo para efectuar una comprobación visual del nivel de aceite: debe estar situado entre las marcas A (máx.) y B (mín.).

### No arranque el motor si el nivel se encuentra:

- Por encima de la marca A: Acuda a su Distribuidor Autorizado.
- Por debajo de la marca B: Reponga el nivel de aceite del motor de in-mediató.

**NOTA:** En regiones de frío intenso, se recomienda sustituir el aceite del motor por uno con una viscosidad más apropiada que contribuya a mejorar el arran-que del motor. Póngase con su Distribuidor Autorizado para conocer el tipo de aceite apropiado para el motor del vehículo.



**¡PRECAUCIÓN!****Grado del aceite**

- Antes de rellenar o de cambiar el aceite del motor, compruebe que es adecuado para el motor y que cumple las recomendaciones del plan de mantenimiento en la Póliza de Garantía (también disponible con su Distribuidor Autorizado).
- El uso de un aceite no recomendado puede invalidar la garantía en el caso de fallo del motor.

**Puesta a nivel del aceite del motor**

Para ubicar el tapón de aceite del motor, consulte la ilustración correspondiente al compartimento del motor.

**¡ADVERTENCIA!**

Nunca retire el tapón del aceite con el motor en marcha. Existe el riesgo de quemaduras y salpicaduras en el compartimento del motor.

1. Vierta el aceite en pequeñas cantidades, evitando que se derrame sobre los componentes del motor, ya que esto provocaría riesgo de incendio.
2. Espere unos minutos antes de comprobar el nivel de nuevo mediante la varilla.
3. Complete hasta alcanzar el nivel si es necesario.
4. Después de comprobar el nivel, enrosque con cuidado el tapón del depósito del aceite y vuelva a colocar la varilla en su sitio.

**Líquido de frenos**

El nivel de este líquido debe estar cerca de la marca "MAX". De lo contrario, compruebe el desgaste de las pastillas de freno.

Para saber con qué frecuencia es necesario reemplazar el líquido de frenos, consulte el plan de mantenimiento en la Póliza de Garantía.

**¡PRECAUCIÓN!**

Limpie la tapa antes de retirarla para reponer el líquido. Utilice solamente líquido de frenos DOT4 procedente de un bote cerrado y sellado.

**Líquido de la dirección asistida**

El nivel de este líquido debe estar cerca de la marca "MAX". Compruébelo con el vehículo estacionado en una superficie nivelada y el motor frío.

**Líquido de refrigeración del motor**

Es normal reponer el nivel de líquido aproximadamente cada dos servicios.

La comprobación de nivel de líquido y el rellenado deben hacerse únicamente con el motor en frío.



Un nivel de líquido de refrigeración demasiado bajo puede causar daños en el motor; dicho nivel debe estar próximo a la señal "MAX" pero nunca superarlo.

Si el nivel está cerca o por debajo de la marca "MIN", es necesario reponerlo.

Al rellenar con el motor frío, arranque el motor y añada líquido de refrigeración lentamente hasta que alcance la señal "MAX".

Cuando el motor está caliente, la temperatura del líquido de refrigeración se regula mediante el ventilador.

Puesto que el sistema de refrigeración está presurizado, espere como mínimo una hora después de apagar el motor antes de realizar ninguna tarea de mantenimiento.

Para evitar el riesgo de quemaduras si necesita reponer el nivel con urgencia, coloque un trapo alrededor del tapón y afloje el tapón dos vueltas para dejar que disminuya la presión.

Una vez que la presión haya disminuido, retire el tapón y reponga el nivel de líquido de refrigeración.

Rellene con líquido de refrigeración del motor

Hágalo cuando el depósito del líquido de refrigeración del motor esté vacío o se haya vaciado el sistema de refrigeración.

1. Abra el tapón del depósito y rellénelo hasta llegar a la señal "MAX".
2. Vuelva a colocar el tapón en el depósito de líquido de refrigeración del motor.
3. Aumente las revoluciones del motor a 2.000 rpm hasta que el conducto de entrada al radiador se caliente.
4. Espere a que se enfríe el motor y añada líquido de refrigeración hasta llegar a la señal "MAX".
5. Repita el proceso hasta que el nivel del depósito deje de bajar.

**NOTA: Se recomienda utilizar líquido de refrigeración que contenga un elemento anticongelante a base de glicol de larga duración.**

### ¡PRECAUCIÓN!

En ningún caso utilice agua para llenar o reponer el sistema de refrigeración, debido al riesgo de congelarse y dañar el motor.

## Líquido lavaparabrisas



Reponga el nivel cuando sea necesario.

Capacidad del depósito: 3 litros.

### Características del líquido

El líquido de se debe reponer con una mezcla preparada.



En invierno, con temperaturas bajo cero, se debe utilizar un líquido que contenga un componente anticongelante apropiado para las condiciones de temperatura con el fin de proteger los elementos del sistema (bomba, depósito, conductos, difusores, etc.).

### ¡PRECAUCIÓN!

El llenado con agua pura está prohibido en cualquier caso (riesgo de congelación, depósitos calcáreos, etc.).

## AdBlue® (BlueHDi, si así está equipado)

Cuando se alcanza el nivel de la reserva, se activa una alerta.

Para obtener más información sobre los Indicadores y, en particular, sobre los indicadores de autonomía de AdBlue, consulte el apartado correspondiente.

Para evitar la inmovilización del vehículo con arreglo a la normativa, debe reponer el nivel del depósito de AdBlue.

Para obtener más información sobre AdBlue® (BlueHDi) y, en particular, sobre repostaje de AdBlue, consulte el apartado correspondiente.

## VERIFICACIÓN DE COMPONENTES

Salvo que se indique lo contrario, revise estos componentes según el plan de mantenimiento del fabricante y en función de la motorización.

### ¡PRECAUCIÓN!

- Si lo prefiere, acuda a su Distribuidor Autorizado para proceder a su revisión.
- Utilice únicamente productos recomendados por Stellantis.
- Para optimizar el funcionamiento de componentes tan importantes como los del sistema de frenos, Stellantis selecciona y ofrece productos muy específicos.

## Batería de 12V



La batería no requiere mantenimiento.

No obstante, compruebe regularmente el apriete correcto de los bornes (en las versiones sin terminales de accionamiento rápido) y el estado de limpieza de las conexiones.

**NOTA:** Para más información sobre las precauciones que se deben tomar antes de realizar intervenciones en la batería de 12 V, consulte el apartado correspondiente.

## Filtro del habitáculo

En función del entorno y de la utilización del vehículo (atmósfera polvorienta, conducción urbana, etc.) duplique los cambios si es necesario.



**¡PRECAUCIÓN!**

Un filtro del habitáculo sucio puede provocar el deterioro de las prestaciones del sistema de aire acondicionado y generar olores desagradables.

**Filtro de aire**

En función del entorno y de la utilización del vehículo (atmósfera polvorosa, conducción urbana, etc.) duplique los cambios si es necesario.

**Filtro de aceite**

Cambie el filtro de aceite cada vez que cambie el aceite del motor.

**Filtro de diésel (si así está equipado)**

Cambie el filtro de diésel según el calendario de operaciones del plan de mantenimiento del fabricante.

**¡PRECAUCIÓN!**

Un filtro de diésel obturado puede reducir el rendimiento del motor y dañar el sistema de inyección.

**Purga de agua del filtro de diésel**

Purgue el sistema si este testigo de alerta se enciende. No obstante, purgue regularmente con cada cambio de aceite del motor.

1. Para drenar el agua, desenrosque el tornillo de purga situado bajo el filtro.
2. Acciónelo hasta que toda el agua del tubo transparente se haya drenado y, a continuación, enrosque de nuevo el tornillo de purga.

**NOTA:** Para obtener más información relativa al Compartimento del motor, y en particular, a la ubicación del filtro de diésel, consulte la sección correspondiente.

**Filtro de partículas (diésel, si así está equipado)****Con motor diésel HDi**

El inicio de la obturación del filtro de partículas se indica mediante el encendido momentáneo de este testigo de alerta acompañado de un mensaje de alerta.

**Con motor diésel BlueHDi**

El inicio de la obturación del filtro de partículas se indica mediante el destello momentáneo del primer testigo de alerta y del encendido momentáneo del segundo testigo de alerta acompañado de un mensaje de alerta.

En cuanto las condiciones de circulación lo permitan, regenere el filtro con-



duciendo a una velocidad mínima de 60 km/h, a más de 2,500 rpm, durante unos 20 minutos (hasta que se apague el testigo de alerta).

Si no es posible alcanzar los 60 km/h, deje el motor a ralentí durante unos 20 minutos y, a continuación, conduzca a más de 2.500 rpm durante 20 minutos.

### ¡PRECAUCIÓN!

- No pare el motor hasta que el filtro se haya regenerado por completo; los intervalos repetidos pueden degradar el aceite del motor de forma prematura.

### ¡PRECAUCIÓN!

- No se recomienda regenerar el filtro con el vehículo detenido.

Después de un funcionamiento prolongado del vehículo a muy baja velocidad o al ralentí, excepcionalmente puede constatar la presencia de vapor de agua por el tubo de escape al acelerar. Estas emisiones no afectan al funcionamiento del vehículo ni al medio ambiente.

### ¡PRECAUCIÓN!

#### *Vehículo nuevo*

Durante las primeras operaciones de regeneración del filtro de partículas, puede que note un cierto olor a quemado. Esto es completamente normal.

## Caja de cambios manual (si así está equipado)



La caja de cambios no requiere mantenimiento (no es necesario realizar un cambio de aceite).

## Caja de cambios automática (si así está equipado)



Para obtener cualquier información sobre el mantenimiento de la caja de cambios, póngase en contacto con su Distribuidor Autorizado.

## Pastillas de freno



El desgaste de los frenos depende del estilo de conducción, especialmente en los vehículos utilizados en ciudad y para recorridos cortos. Posiblemente sea necesario controlar el estado de los frenos incluso entre las revisiones del vehículo.

Si no hay fuga en el circuito, una bajada del nivel del líquido de frenos indica un desgaste de las pastillas de freno.

**NOTA:** Después de lavar el vehículo, la humedad o, en invierno, el hielo que se pueda formar en los discos y las pastillas de freno pueden disminuir la eficacia de la frenada. Aplique suavemente los frenos varias veces para secar y deshelar los frenos.



## Desgaste de los discos de freno



Para información relativa a la comprobación del grado de desgaste de los discos de freno, consulte a su Distribuidor Autorizado.

## Freno de estacionamiento manual



Cuando el recorrido del freno de estacionamiento es excesivo o se observa una pérdida de eficacia de este sistema, es necesario ajustarlo, incluso entre dos revisiones.

Un Distribuidor Autorizado deberá encargarse de comprobar el sistema.

## Volante



La holgura o pérdida de precisión en el volante significa que el sistema necesita ser revisado.

Un Distribuidor Autorizado deberá encargarse de comprobar el sistema.

## Ruedas y neumáticos



La presión de inflado de todos los neumáticos, incluido el de repuesto, debe hacerse con neumáticos fríos al menos una vez al mes.

Las presiones que figuran en la etiqueta de presión de los neumáticos son las indicadas para neumáticos fríos. Si ha circulado más de 10 minutos o más de 10 kilómetros a más de 50 km/h, añada 0.3 bares (4.35 psi) a los valores indicados en la etiqueta.

La diferencia de presión entre los neumático del lado derecho e izquierdo debe ser inferior a 0.05 bar (0.725 psi).

### ¡ADVERTENCIA!

Un inflado insuficiente aumenta el consumo de combustible. La no conformidad de la presión de los neumáticos puede dar lugar a que estos se desgasten de forma prematura y repercutir negativamente en la adherencia del vehículo a la carretera, lo que plantea riesgos de accidente.

La conducción con los neumáticos gastados o dañados reduce la eficacia de los frenos y el rendimiento del agarre del vehículo sobre el firme.

Compruebe periódicamente el estado de los neumáticos (banda de rodadura y flancos) y las llantas, así como la presencia de las tapas de las válvulas.

Cuando los indicadores de desgaste no aparecen hundidos en la talla del neumático, la profundidad de las ranuras es de menos de 1.6 mm y es imprescindible reemplazar los neumáticos lo antes posible.

Retire periódicamente los cuerpos extraños incrustados en la talla del neumático.

El uso de llantas y neumáticos de tamaño distinto a los especificados puede afectar a la vida útil de los neumáticos, el giro de las ruedas, la distancia al suelo, la lectura del velocímetro y tener un efecto negativo de la adherencia sobre el camino.



El montaje de neumáticos distintos en los ejes delantero y trasero puede provocar una sincronización incorrecta del ESC.

El montaje de neumáticos de invierno sólo en un eje puede hacer perder el control del vehículo. Se recomienda el montaje de neumáticos de invierno en ambos ejes.

Señale siempre el sentido de giro en los neumáticos almacenados al sustituirlos por los de verano o de invierno. Guárdelos en un lugar fresco y seco alejado de la exposición directa a los rayos solares.



Los neumático de invierno o de cuatro estaciones pueden identificarse por su símbolo en los flancos.

### ¡ADVERTENCIA!

- Los neumático de más de 6 años deben sustituirse, incluso si no presentan deterioro o desgaste.
- En caso de que una llanta esté alabeada, agrietada o corroída, es primordial reemplazarla, ya que el neumático podría salirse. No utilice una rueda con una llanta que ha sido dañada, incluso si se ha enderezado.

### Rotación de neumáticos

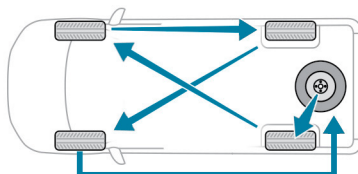

### ¡PRECAUCIÓN!

- Para optimizar el desgaste e incrementar la vida útil de los neumáticos, permútelos cada vez que recorra entre unos 5,000 y 10,000 km.
- En caso de desgaste irregular, adelante la rotación de neumáticos.

### Amortiguadores

No resulta sencillo para un conductor detectar cuándo están desgastados los amortiguadores. Sin embargo, dichos amortiguadores tienen un impacto muy significativo en la adherencia a la carretera y en el rendimiento de los frenos.

Para una conducción más cómoda y segura, es importante que acuda periódicamente a un Distribuidor Autorizado para comprobar el estado de los amortiguadores.

### Kits de poleas distribución y auxiliares



Los kits de distribución y auxiliares se utilizan desde el momento en que arranca el motor hasta que se apaga. Es normal que se desgasten con el tiempo.





Un kit de distribución o un kit auxiliar que no funcione correctamente puede dañar e inutilizar el motor. Sustitúyalos con la frecuencia recomendada, que se indica en distancia recorrida o en tiempo transcurrido, lo que se alcance primero.

## AdBlue® EN VEHÍCULOS DIÉSEL (BlueHDi, SI ASÍ ESTÁ EQUIPADO)

Para garantizar el respeto al medio ambiente y el cumplimiento de la nueva norma Euro 6 sin que ello repercuta negativamente en las prestaciones ni en el consumo de los motores diésel, el fabricante ha decidido equipar sus vehículos con un sistema que combina SCR (reducción catalítica selectiva) con un filtro de partículas diésel (FAP) para el tratamiento de los gases de escape.

### Sistema SCR

Gracias a un líquido denominado AdBlue® que contiene urea, un catalizador convierte hasta un 85% del óxido de nitrógeno (NOx) en nitrógeno y agua, elementos inofensivos para la salud y el medio ambiente.



El AdBlue® está contenido en un depósito especial de unos 18 litros de capacidad.

Su capacidad permite una autonomía de aproximadamente 5.000 km, (que puede ser considerable dependiendo del estilo de conducción y del vehículo). Un sistema de alerta se activa automáticamente cuando la autonomía restante llega a los 2,400 km, es decir, cuando se alcanza el nivel de reserva.

Durante los 2,400 km restantes se van emitiendo varias alertas hasta que el depósito se queda vacío y se inmoviliza el vehículo.

**NOTA:** Para obtener más información sobre los testigos y las alertas relacionadas, o los indicadores, consulte el apartado correspondiente.

### ¡PRECAUCIÓN!

- Al vaciarse el depósito de AdBlue®, un dispositivo antiarranque reglamentario impide arrancar el motor.
- Cuando el sistema SCR falla, el nivel de emisiones del vehículo deja de cumplir la norma Euro 6 y el vehículo comienza a contaminar el medioambiente.
- En caso de un fallo de funcionamiento confirmado del sistema SCR, es necesario acudir a su Distribuidor Autorizado lo antes posible. Tras 1,100 km, se activa automáticamente un dispositivo que impide arrancar al motor.
- En ambos casos, el indicador de autonomía le permitirá conocer la distancia que se puede recorrer antes de la inmovilización del vehículo.



**¡PRECAUCIÓN!*****Congelación del AdBlue®***

- El AdBlue® se congela a una temperatura inferior a -11 °C.
- El sistema SCR incluye un dispositivo de calentamiento del depósito de AdBlue® que le permite circular en condiciones extremadamente frías.

**Suministro de AdBlue®**

Se recomienda reponer el nivel de AdBlue® en cuanto aparezca la primera alerta indicando que se ha alcanzado el nivel de la reserva.

**¡PRECAUCIÓN!**

Para el correcto funcionamiento del sistema SCR:

- Utilice únicamente líquido AdBlue® conforme a la norma ISO 22241.
- No transfiera nunca AdBlue® a otro recipiente, ya que podría perder su pureza.
- No diluya nunca AdBlue® con agua.

Puede obtener AdBlue® con su Distribuidor Autorizado (consulte disponibilidad), o bien en estaciones de servicio equipadas con surtidores de AdBlue® especialmente diseñadas para vehículos de pasajeros.

**Recomendaciones de almacenamiento**

El AdBlue® se congela por debajo de los -11 °C aproximadamente y se deteriora a partir de los +25°C. Se recomienda almacenar los envases en un lugar fresco y resguardados de los rayos solares.

En estas condiciones, el líquido se puede conservar al menos durante un año.

En caso de que el líquido se haya congelado, se podrá utilizar cuando se haya descongelado completamente a temperatura ambiente.

**¡PRECAUCIÓN!**

No almacene los envases de AdBlue® dentro del vehículo.

**Precauciones de uso**

El AdBlue® es una solución a base de urea. Este líquido es inflamable, incoloro e inodoro (si se conserva en un lugar fresco).

En caso de contacto con la piel, lave la zona afectada con agua corriente y jabón. Si entra en contacto con los ojos, lávelos inmediatamente con agua abundante o con una solución de lavado ocular durante al menos 15 minutos. Si la quemazón o la irritación persisten, acuda al médico.

En caso de ingestión, enjuáguese inmediatamente la boca con agua limpia y beba mucha agua.

En determinadas condiciones (temperatura elevada, por ejemplo), no se puede excluir el riesgo de que se desprenda amoníaco: no inhale los va-



pores.

Los vapores de amoníaco provocan irritación en las mucosas (los ojos, la nariz y la garganta).

### ¡ADVERTENCIA!

Mantenga el AdBlue® fuera del alcance de los niños, en su envase original.

### Procedimiento

Antes de proceder a realizar una puesta a nivel, asegúrese de que el vehículo esté estacionado en una superficie plana y horizontal.

En condiciones invernales, compruebe que la temperatura del vehículo es superior a  $-11\text{ }^{\circ}\text{C}$ . En caso contrario, el AdBlue® puede estar congelado y no se podrá verter en el depósito. Estacione el vehículo durante unas horas en un lugar donde la temperatura sea más alta para poder realizar la reposición de nivel.

### ¡PRECAUCIÓN!

- No vierta AdBlue® en el depósito de combustible.
- En caso de que AdBlue® rebose o se produzcan salpicaduras sobre la carrocería, limpie inmediatamente la zona con agua fría o con un paño húmedo.
- Si el líquido se ha cristalizado, elimínelo con una esponja y agua caliente.
- Importante: cuando efectúe una reposición de nivel después de una avería por falta de AdBlue, debe esperar unos 5 minutos antes de volver a dar el contacto, sin abrir la puerta del conductor, desbloquear el vehículo, introducir la llave en el contacto o introducir la llave del sistema "Acceso y arranque manos libres" en el habitáculo. Encienda la ignición, espere 10 segundos y arranque el motor.

1. Apague el vehículo y tire de la palanca de apertura de la compuerta de combustible:
  - Retire la llave del interruptor de encendido para parar el motor, o bien
  - Con Acceso y arranque manos libres, presione el botón "START/STOP" para apagar el motor.
2. Abra la compuerta de combustible

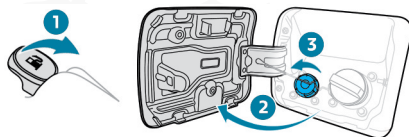

2. Gire el tapón azul del depósito de AdBlue® hacia la izquierda y retírelo.
3. Reabastezca el AdBlue®:
  - Con un envase de AdBlue®: tras comprobar la fecha de caducidad, lea detenidamente las instrucciones de la etiqueta antes de verter el conteni-



do del envase en el depósito de AdBlue® del vehículo.

- Con una bomba de AdBlue®: introduzca la boquilla y llene el depósito hasta que la boquilla interrumpa automáticamente la operación.

### ¡PRECAUCIÓN!

- Para no llenar en exceso el depósito de AdBlue®:
  - Añada entre 10 y 13 litros empleando el envase de AdBlue®.
  - Deténgase tras la primera parada automática de la boquilla si está efectuando el llenado en una estación de servicio.
- El sistema solamente registra las reposiciones intermedias de AdBlue® de 5 litros o más.

### ¡PRECAUCIÓN!

- Si el depósito de AdBlue® está completamente vacío, lo que se confirma mediante el mensaje "Añada AdBlue: arranque bloqueado", es imprescindible añadir al menos 10 litros.
- Puede que no se detecte la reposición inmediatamente después de realizarla. De hecho, puede que no se detecte hasta que el vehículo lleve circulando unos minutos.

## MANTENIMIENTO

Para obtener más información relativa al Compartimento del motor, y, en particular, a la ubicación de los componentes bajo el cofre, consulte la sección correspondiente.

Para el mantenimiento del vehículo, consulte la Póliza de Garantía y acuda a su Distribuidor Autorizado.

### ¡ADVERTENCIA!

- El mantenimiento del vehículo debe hacerse siempre con el motor apagado y el interruptor de ignición completamente apagado.
- Tenga cuidado al intervenir bajo el cofre, ya que determinadas zonas del motor pueden estar extremadamente calientes (riesgo de quemaduras) y el ventilador de refrigeración podría ponerse en marcha en cualquier momento (incluso con el interruptor de ignición completamente apagado).
- Tras apagar el vehículo, espere al menos una hora antes de realizar cualquier operación en el vehículo debido al riesgo de quemaduras.
- Tenga cuidado con los objetos o la ropa que pueden quedar atrapados en las aspas del ventilador de refrigeración, ya que existe el riesgo de estrangulamiento.
- Lleve siempre guantes, gafas de protección y ropa adecuada para evitar el contacto directo de líquidos con la piel o los ojos.
- En caso de contacto con la piel, lave detenidamente la zona afectada con agua corriente y jabón.



**¡ADVERTENCIA!**

- Si entra en contacto con los ojos, lávelos inmediatamente con agua abundante o con una solución de lavado ocular durante al menos 15 minutos. Procure atención médica si siente una sensación constante de quemazón o irritación.
- Nunca se sitúe debajo de un vehículo elevado mediante un gato; utilice siempre soportes profesionales o plataformas.
- Cuando intervenga en el sistema eléctrico del vehículo, tenga cuidado de no causar un cortocircuito, debido al riesgo de quemaduras e incendio.
- Los productos inflamables y todas las fuentes de calor (chispas, por ejemplo), deben mantenerse alejadas de la batería, el depósito de carburante y todos los componentes del sistema de alimentación.
- Nunca tenga el motor en marcha en espacios cerrados sin suficiente ventilación: utilice siempre un sistema de ventilación como un extractor de gases de escape, por ejemplo.
- Los productos inflamables y todas las fuentes de calor (chispas, por ejemplo), deben mantenerse alejadas de la batería, el depósito de carburante y todos los componentes del sistema de alimentación.
- Nunca tenga el motor en marcha en espacios cerrados sin suficiente ventilación: utilice siempre un sistema de ventilación como un extractor de gases de escape, por ejemplo.
- No deje desatendidos los líquidos (aceite, líquido de refrigeración). Mantenga dichos líquidos fuera del alcance de niños y animales.

**¡PRECAUCIÓN!**

Los líquidos y componentes sustituidos deben tener las mismas características y cumplir con las recomendaciones del fabricante.

**Comprobaciones generales**

Compruebe los siguientes componentes para asegurar el adecuado funcionamiento y longevidad del vehículo.

Para obtener más información sobre los componentes a comprobar, consulte los apartados Comprobación de niveles, Comprobaciones y Consejos sobre cuidados.

**Comprobaciones diarias**

- Compruebe que las luces del vehículo, tanto delanteras como traseras, funcionan correctamente.
- Compruebe el estado de los retrovisores exteriores y los mandos de ajuste.
- Compruebe que todas las puertas se pueden abrir, cerrar y bloquear correctamente.
- Compruebe periódicamente todos los niveles, así como el estado de los neumático y de la carrocería.



## Comprobaciones mensuales

Compruebe:

- El nivel de líquido de refrigeración del motor.
- La ausencia de fugas en todas las tuberías y conducto visibles del vehículo así como los depósitos.
- El funcionamiento correcto de los elementos de:
  - Sistema de calefacción y ventilación.
  - Sistema de aire acondicionado.
  - Freno de estacionamiento (aplicación y liberación).
  - Claxon.
- El apriete de los tornillos de rueda (y en su caso ajustar al apriete específico).
- El buen estado de los limpiaparabrisas.
- La ausencia de holgura significativa en el volante y la dirección.
- El desplazamiento correcto de los pedales de freno y embrague.

## Recomendaciones generales relacionadas con las operaciones de mantenimiento

### ¡PRECAUCIÓN!

#### *Unidad de control electrónica de la gestión del motor*

- La unidad de control electrónica no es completamente hermética. Al realizar el mantenimiento bajo la lluvia o al lavar el motor, debe protegerse del agua.
- No retire, ni desconecte componentes del sistema de inyección electrónica con el fin de evitar la entrada de humedad, aceite o cualquier objeto extraño.
- No instale una antena de radio u otro dispositivo susceptible de generar interferencias cerca de la unidad de control electrónica.
- No exponga la unidad de control electrónica a temperaturas superiores a 105°C.
- Antes de realizar cualquier tarea de soldadura en el vehículo, es primordial desconectar la unidad de control electrónica, debido al riesgo de dañar componentes del sistema electrónico.

### ¡PRECAUCIÓN!

#### *Sistema de alimentación*

Cualquier intervención en el sistema se debe realizar exclusivamente por un Distribuidor Autorizado.



**¡PRECAUCIÓN!**

**Sistema eléctrico**

Nunca:

- Desconecte los cables de la batería o los conectores del cableado eléctrico con el motor en marcha.
- Invierta las polaridades al volver a conectar la batería (riesgo de dañar componentes electrónicos).
- Perfore el aislante de cables eléctricos al hacer comprobaciones o diagnósticos eléctricos.

**Sustitución de la batería de 12 V**

**Motores de gasolina y diésel BlueHDi**

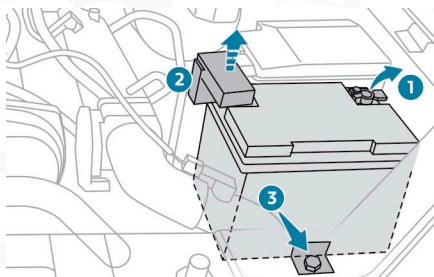

**Motor diésel HDi**

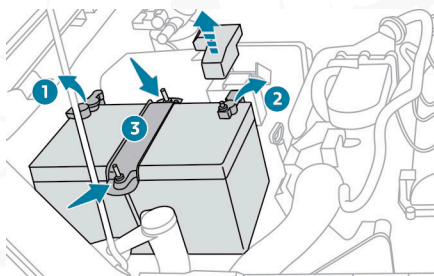

- Pare el motor y apague el interruptor de ignición.

En el compartimento del motor:

- Afloje y desconecte el cable del poste negativo 1.
- Levante la cubierta de protección y, después, afloje y desconecte el cable del poste positivo 2.
- Afloje y retire la abrazadera de fijación 3.
- Extraiga y cambie la batería.

Para más información sobre la batería de 12 V y, en particular, para conocer las medidas de precaución que se deben adoptar antes de realizar cualquier tarea, consulte el apartado correspondiente.



**¡PRECAUCIÓN!**

- Respete la polaridad al volver a conectar los cables a los bornes de la batería.
- Para volver a montarlo, realice las operaciones en orden inverso al de desmontaje.
- Para conectar los cables, empiece siempre por el poste positivo.

**Cambio del filtro del habitáculo**

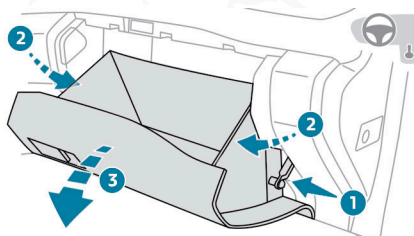

- Pare el motor y apague el interruptor de ignición.

En el habitáculo:

- Abra la guantera.
- Suelte el amortiguador 1 situado en el lateral de la guantera.
- Presione los laterales 2 a cada lado de la guantera 3 y gírela hacia abajo para soltarla completamente.
- Tire de la guantera 3 hacia usted para liberarla y retirarla.

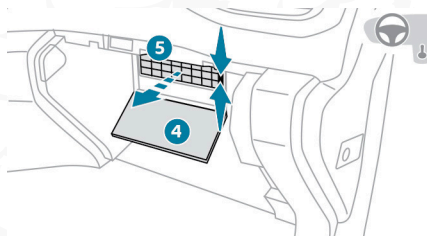

- Suelte y retire la cubierta de protección 4 empleando una herramienta adecuada.
- Presione las dos grapas situadas a la derecha de la cubierta 5 de la unidad de calefacción y retírela tirando de ella hacia usted.

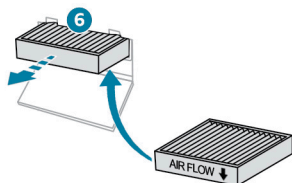

- Retire el filtro del habitáculo 6 de la unidad de calefacción y sustitúyalo.





**NOTA:** Para volver a montarlo, realice las operaciones en orden inverso al de desmontaje.

### ¡PRECAUCIÓN!

- Coloque el nuevo filtro del habitáculo con la flecha hacia abajo.
- Durante el desmontaje y montaje, evite forzar las partes de plástico.

## Cambio del filtro de aire

### Motores de gasolina y diésel BlueHDI

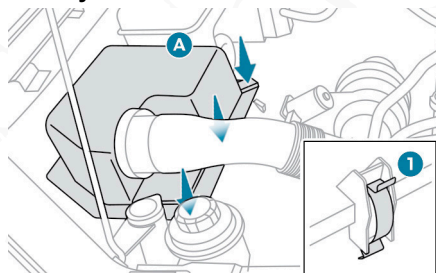

### Motor diésel HDi

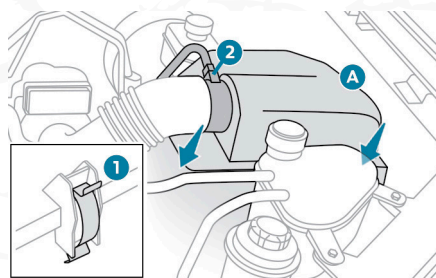

- Pare el motor y apague por completo el interruptor de ignición.

En el compartimento del motor:

- Suelte los clips de sujeción 1.
- Con motor diésel HDi, desconecte el conector 2 del medidor de flujo.
- Levante la parte superior A de la caja de aire e inclínela hacia el lado.
- Retire el filtro de aire de la sección inferior de la caja de aire (tenga en cuenta la dirección de montaje).
- Limpie las dos secciones de la caja de aire y coloque un filtro de aire nuevo en la inferior (respete el sentido de montaje del filtro para asegurar la hermeticidad).
- Vuelva a colocar la sección superior A sobre el filtro, con cuidado de no aprisionar la junta.
- Fije las presillas de sujeción 1.
- Con motor diésel HDi, vuelva a conectar el conector 2 al medidor de flujo.



**¡PRECAUCIÓN!**

- No retire en ningún caso el filtro de aire con el motor en marcha, por riesgo de lesiones y daños.
- Al retirar la sección superior de la caja de aire, asegúrese siempre de que no entre suciedad o polvo en el conducto de entrada de aire al motor, ya que podría causar daños graves al motor.

**¡PRECAUCIÓN!**

- Utilice siempre un filtro de aire original o uno apropiado para el vehículo, ya que podría dañar el motor.

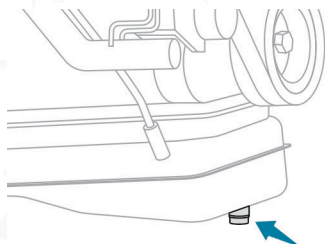
**Cambio del aceite del motor**

1. Pare el motor y apague el interruptor de ignición por completo.
2. Desenrosque y retire el tapón del aceite del motor.
3. Coloque un recipiente bajo el tapón de vaciado en la parte inferior del vehículo.

**¡ADVERTENCIA!**

No retire el tapón de vaciado con el motor caliente, ya que existe riesgo de quemaduras por el aceite caliente.

4. Afloje el tapón de vaciado con la llave apropiada y retírelo.
5. Espere a que el aceite caiga completamente en el recipiente.
6. Cambie la junta del tapón y enrósquelo nuevamente en el cárter con un apriete de entre 0.35 y 0.4 N.m.

Para obtener más información sobre el Aceite del motor y, en particular, el llenado de aceite y la comprobación del nivel, consulte el apartado correspondiente.

**¡ADVERTENCIA!**

- Tenga cuidado, el aceite es un derivado del petróleo. Es dañino en caso de ingestión e irritante para la piel y los ojos.
- Mantenga el aceite drenado fuera del alcance de niños y animales.

**¡PRECAUCIÓN!**

- Emplee siempre un aceite apropiado y conforme con las recomendaciones del fabricante al cambiar el aceite del motor.



**¡PRECAUCIÓN!**

- Nunca arranque el motor sin aceite, podría causar daños graves al motor.

**Cambio del filtro de aceite**

**Motor de gasolina**

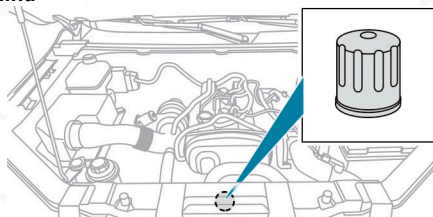

**Motor diésel HDi**

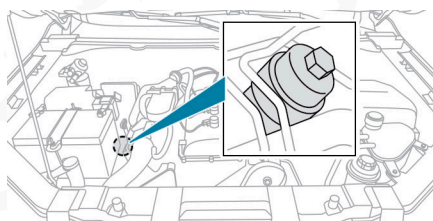

**Motor diésel BlueHDi**

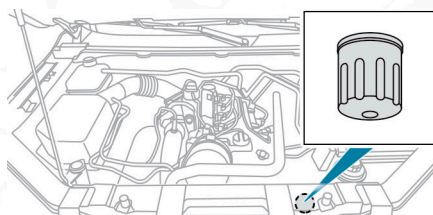

1. Pare el motor y apague el vehículo por completo.
2. Coloque un recipiente bajo el vehículo en la vertical del filtro de aceite.
3. Afloje y retire el filtro de aceite con una llave apropiada.
4. Limpie la superficie de la junta con un paño limpio sin pelusa.
5. Lubrique la junta del filtro nuevo con aceite limpio.
6. Enrosque el filtro nuevo, asegurándose que la junta está bien asentada contra la superficie de contacto.
7. Apriete correctamente el filtro de aceite con las manos sin forzarlo para evitar fugas.

**NOTA:** Tras la operación, compruebe el nivel con la varilla medidora y añada aceite si fuese necesario. Para obtener más información sobre el Aceite del motor y, en particular, la comprobación del nivel, consulte el apartado correspondiente.



**¡PRECAUCIÓN!**

Nunca arranque el motor sin el filtro de aceite, podría salpicar y causar daños graves al motor.

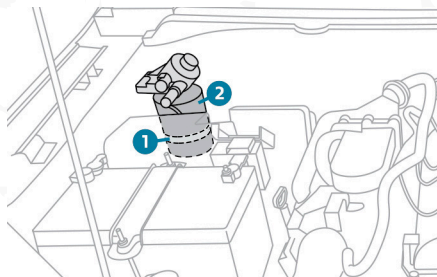
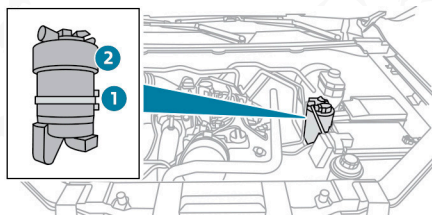
**Cambio del filtro de diésel (si así está equipado)****Motor diésel HDi****Motor diésel BlueHDi**

- Pare el motor y quite el contacto.
- Coloque un recipiente bajo el filtro de diésel.
- Quite la abrazadera de fijación 1 y, a continuación, desenrosque y extraiga el filtro de diésel 2 con una llave apropiada.
- Limpie la superficie de la junta con un paño limpio sin pelusa.
- Enrosque el filtro nuevo, asegurándose que la junta está bien asentada contra la superficie de contacto.
- Apriete correctamente el filtro de diésel con las manos sin forzarlo para evitar fugas.
- Vuelva a colocar la abrazadera de fijación 1 en su lugar.

**NOTA:** Tras la operación, purgue el aire que se encuentra en el sistema de carburante. Para obtener más información sobre Quedarse sin carburante (diésel) y, en particular, el procedimiento para purgar el sistema de carburante diésel, consulte el apartado correspondiente.



## Limpeza del cuerpo de aceleración (mariposa)

### Desmontaje del cuerpo de mariposa

#### Motores de gasolina y diésel BlueHDi

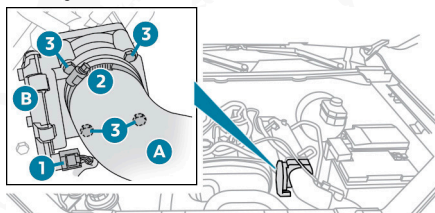

#### Motor Diésel HDi

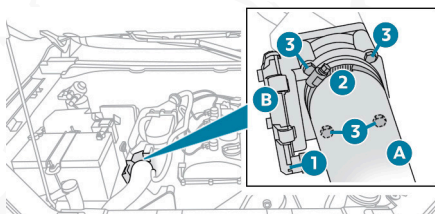

- Pare el motor y apague el interruptor de ignición.
- Desconecte el conector 1 del cuerpo de aceleración.
- Afloje la abrazadera 2 en el conducto de aire.
- Retire el conducto de aire A del cuerpo de aceleración.
- Desenrosque y retire los tornillos 3 que fijan el cuerpo de aceleración al colector de admisión.
- Retire el cuerpo de aceleración B asegurándose que no se caiga la junta.

### ¡PRECAUCIÓN!

- Al retirar el cuerpo de aceleración, asegúrese siempre de que no entre suciedad o polvo en el conducto de entrada de aire al motor ni en el colector de admisión, ya que podría causar daños graves al motor.
- Nunca arranque el motor con el cuerpo de aceleración quitado.

### Limpeza del cuerpo de aceleración

### ¡PRECAUCIÓN!

Antes de limpiar, asegúrese de que protege correctamente el conector eléctrico del cuerpo de aceleración de salpicaduras de líquidos (aceite, agua, detergente o disolvente).

1. Retire la grasa y los depósitos de carbón/suciedad de la superficie del conducto principal con un limpiador específico de tipo "carburador".
2. Gire la mariposa en el interior del conducto para limpiar los asientos en cada lado.
3. Después de limpiarlo, seque el cuerpo de aceleración con un paño suave sin pelusa.



**NOTA:** Si no se a limpiado en mucho tiempo, es posible que los depósitos sean difíciles de quitar. Limpie y frote el cuerpo de aceleración varias veces con un paño suave sin pelusa.

### ¡PRECAUCIÓN!

- Nunca sumerja el cuerpo de aceleración en líquidos de limpieza ni en un tanque de ultrasónidos.
- Nunca emplee:
  - Detergentes con metilcetona u otras sustancias altamente corrosivas, ni tampoco detergente doméstico;
  - Productos de limpieza directamente sobre los cojinetes de la mariposa ni sobre el conector del cuerpo;
  - Herramientas duras, afiladas o abrasivas para retirar los depósitos más difíciles. Emplee un paño suave con un detergente adecuado.

### Montaje del cuerpo de mariposa

### ¡PRECAUCIÓN!

- Antes de volver a montar el cuerpo de aceleración, compruebe es estado de la junta.
- Si está dañada, sustitúyala por una nueva.
- Coloque la junta en el colector de admisión y ponga el cuerpo de aceleración B, asegurándose que no se caiga la junta.

Para volver a montarlo, realice las operaciones en orden inverso al de desmontaje. Apriete los tornillos con el par de apriete correcto.

## REMOLQUE PLANO (RUEDA LIBRE)

El determinadas situaciones, debe permitir que el vehículo circule en modo de "rueda libre" (cuando esté siendo remolcado, cuando se encuentre sobre rodillos de prueba, en un túnel de lavado automático, durante el transporte ferroviario o marítimo, etc.).

El procedimiento varía según el tipo de la caja de cambios y la transmisión

### ¡ADVERTENCIA!

Nunca deje el vehículo desatendido circulando por inercia, punto muerta o Neutral.



Para desbloquearlas

1. Con el vehículo detenido y el motor en marcha, pise el pedal del freno y suelte el freno de estacionamiento.
2. Con caja de cambios manual, ponga la palanca de cambios en punto muerto.
3. Con caja de cambios automática, seleccione la posición "N".



4. En vehículos de tracción a las 4 ruedas (4x4), ponga el selector de transmisión en modo 2H.
5. Apague el interruptor de ignición.

## CONSEJOS DE MANTENIMIENTO

### Recomendaciones generales

Se deberán respetar las siguientes recomendaciones para evitar daños en el vehículo.

#### Exterior

#### ¡PRECAUCIÓN!

- No aplique nunca un chorro de limpieza a alta presión sobre el compartimento del motor, ya que podría dañar los componentes eléctricos.
- No lave el vehículo en condiciones de sol brillante o frío extremo.
- Cuando lave el vehículo en lavados automáticos, asegúrese de bloquear las puertas y, según versión, de alejar el transmisor/llave electrónica.
- Cuando utilice un dispositivo de lavado a presión, mantenga la boquilla de chorro a una distancia mínima de 30 cm del vehículo (en particular, al lavar las zonas en las que hay pintura descascarillada, sensores o juntas).
- Limpie inmediatamente cualquier mancha que contenga elementos químicos que puedan dañar la pintura del vehículo (incluyendo resina de árboles, excrementos de pájaros, secreciones de insectos, polen o alquitrán).
- Según el entorno, lave el vehículo con frecuencia para retirar acumulaciones de sal (zonas costeras), hollín (zonas industriales), y barro y sales (zonas húmedas o frías). Estas sustancias pueden ser muy corrosivas.
- Póngase en contacto con un Distribuidor Autorizado que le aconseje sobre manchas persistentes que requieran productos especiales (como productos contra insectos o alquitrán).
- Aplique aceite de silicona a las juntas de las puertas y de las ventanillas una vez al año y lubrique periódicamente las cerraduras y las bisagras de las puertas.
- Para evitar que las juntas sufran daños cuando el vehículo esté estacionado durante mucho tiempo, aplique lubricante con base de silicona a las juntas de las puertas y cera en la carrocería que está en contacto con las juntas.
- Preferiblemente, acuda a un Distribuidor Autorizado para la realización de retoques en la pintura.



## Interior

### ¡PRECAUCIÓN!

- Cuando lave el vehículo, no utilice nunca una manguera de agua o un chorro a alta presión para limpiar el interior.
- Los líquidos transportados en vasos u otros recipientes abiertos se pueden derramar, con el riesgo de dañar los instrumentos y mandos, y los mandos situados en la consola central. Debe tener cuidado.
- Cuando limpie las ventanillas, nunca use limpiacristales en la luneta trasera térmica.
- No use productos de limpieza corrosivos para limpiar los cristales de las ventanillas del vehículo.
- Limpie los componentes de plástico con un paño de algodón humedecido con una solución con pH neutro no abrasiva. Limpie las manchas aceitosas o difíciles con un producto que no contenga disolvente.
- Utilice un paño suave y seco para limpiar con cuidado los cuadros de instrumentos, las pantallas táctiles u otras pantallas. Nunca aplique productos (por ejemplo, alcohol o desinfectante) ni agua con jabón directamente sobre estas superficies, ya que podría dañarlas.

## Carrocería

### Pintura

### ¡PRECAUCIÓN!

- No utilice productos abrasivos, disolventes, gasolina o aceite para limpiar la carrocería.
- No utilice nunca una esponja abrasiva para limpiar las manchas más resistentes, ya que podría rallar la pintura.
- No aplique cera para pulir en condiciones de sol intenso o sobre piezas de plástico o goma.
- Utilice un paño suave y agua jabonosa o un producto con pH neutro.
- Frote suavemente la carrocería con un paño de microfibra limpio.
- Aplique la cera para pulir sobre el vehículo limpio y seco.
- Respete las instrucciones de uso indicadas en el producto.

### Adhesivos decorativos (si así está equipado)

### ¡PRECAUCIÓN!

- No utilice una manguera de alta presión para lavar el vehículo, existe el riesgo de dañar o despegar los adhesivos.
- Use una manguera de flujo alto (temperatura comprendida entre 25 y 40 °C).
- Coloque el chorro de agua perpendicular a la superficie que se va a limpiar.
- Enjuague el vehículo con agua desmineralizada.





## Protección frente a la corrosión

### ¡PRECAUCIÓN!

- Evite la acumulación de sal, suciedad, productos químicos y humedad en zonas difíciles de limpiar.
- Las partes dañadas de la carrocería se deben reparar.
- Evite estacionar el vehículo en zonas húmedas; dé prioridad a las zonas aireadas y ventiladas.
- Quite el polvo o la arena de debajo de las alfombrillas y seque la humedad.
- Limpie regularmente los orificios de drenaje de las puertas, la carrocería y el chasis.
- Cuando transporte objetos corrosivos (ácidos, fertilizantes, sal, etc.), use recipientes especiales y limpie después de descargar.
- Lave el vehículo, prestando especial atención a las zonas de difícil acceso, después de conducir por vías tratadas con sal para carreteras.

## Tapicería

Algunas partes del salpicadero, los paneles de las puertas y los asientos pueden estar tapizadas.

### Mantenimiento

### ¡PRECAUCIÓN!

- Quite el polvo de las partes tapizadas periódicamente con un paño seco, un cepillo suave o una aspiradora.
- Limpie la tapicería frotando con un trapo limpio y húmedo una vez al año. Déjela secar toda la noche y luego cepíllela con un cepillo de cerdas suaves.

### Eliminación de manchas

### ¡PRECAUCIÓN!

- No frote la mancha para evitar que se extienda o que penetre el tejido.
- Actúe rápidamente reduciendo la mancha desde los bordes hacia dentro.
- Retire la sustancia o los sólidos todo lo que pueda con una cuchara o espátula y, si se trata de líquidos, empápelos con papel absorbente.

#### *Producto o procedimiento aplicable según el tipo de mancha:*

- Grasa, aceite y tinta: Use un detergente de pH neutro.
- Vómito: Use agua mineral con gas.
- Sangre: Eche harina sobre la mancha y déjela secar; a continuación, retírela con un paño ligeramente húmedo.
- Barro/Lodo: Déjelo secar y luego retírela con un paño ligeramente húmedo.



- Pastel, chocolate y helado: Use agua tibia.
- Refrescos y bebidas alcohólicas: Use agua tibia o, si la mancha es persistente, jugo de limón.
- Goma, café, salsa de tomate y vinagre: Use agua tibia y jugo de limón.

Si se trata de sustancias sólidas, use un cepillo suave o una aspiradora.

Si se trata de sustancias líquidas, use microfibra humedecida y, después, seque con otro paño.

### **Cuero (si así está equipado)**

El cuero es un producto natural. Requiere un cuidado periódico adecuado para prolongar su durabilidad.

Debe protegerse e hidratarse mediante un producto específico para el cuidado del cuero, con el fin de mantenerlo suave y preservar su aspecto original.

#### **¡PRECAUCIÓN!**

- No use productos de limpieza que no sean aptos para limpiar cuero (por ejemplo, disolvente, detergente, gasolina o alcohol puro).
- No use productos blanqueadores ni decolorantes (por ejemplo, perclo-roetileno).
- Cuando limpie elementos compuestos parcialmente por cuero, tenga cuidado de no dañar los demás materiales con los productos específicos para cuero.
- Antes de limpiar manchas de grasa o líquidos, retire rápidamente con un paño cualquier posible cantidad acumulada.
- Antes de realizar la limpieza, retire cualquier residuo susceptible de rayar el cuero mediante un paño empapado con agua desmineralizada y completamente escurrido.
- Limpie el cuero, sin frotar demasiado fuerte, con un paño suave humedecido con agua y jabón o con un producto pH neutro. Séquelo con un paño suave y seco.



## EN CASO DE FALLA

### Contenido

■ <b>TRIÁNGULO DE EMERGENCIA (SI ASÍ ESTÁ EQUIPADO)</b> .....	<b>211</b>
• Almacenamiento.....	211
• Montaje y colocación del triángulo .....	212
■ <b>EXTINTOR (SI ASÍ ESTÁ EQUIPADO)</b> .....	<b>212</b>
• Acceso al extintor de incendios.....	212
■ <b>INMOVILIZACIÓN POR FALTA DE COMBUSTIBLE (VEHÍCULOS A DIÉSEL)</b> .....	<b>213</b>
• Motores distintos de BlueHDi.....	213
• Motores BlueHDi .....	213
■ <b>GATO Y HERRAMIENTAS (SI ASÍ ESTÁ EQUIPADO)</b> .....	<b>214</b>
• Acceso a las herramientas .....	214
• Lista de herramientas (si así está equipado) .....	215
■ <b>RUEDA DE REPUESTO</b> .....	<b>215</b>
• Acceso a la rueda de repuesto.....	215
• Desmontaje de una rueda .....	218
• Montaje de una rueda .....	220
■ <b>CAMBIO DE UNA BOMBILLA</b> .....	<b>222</b>
• Faros y luces de diodos electroluminiscentes (LED, si así está equipado).....	223
• Luces traseras.....	228
■ <b>FUSIBLES</b> .....	<b>229</b>
■ <b>BATERÍA DE 12 VOLTS</b> .....	<b>229</b>
• Baterías de arranque de plomo-ácido .....	230
• Símbolos .....	231
• Acceso a la batería.....	231
• Arranque utilizando otra batería .....	232
• Carga de la batería con un cargador de baterías.....	234
• Desconexión de la batería.....	235
■ <b>REMOLCADO DEL VEHÍCULO</b> .....	<b>236</b>
• Remolque del vehículo.....	238



## TRIÁNGULO DE EMERGENCIA (SI ASÍ ESTÁ EQUIPADO)

Este dispositivo reflectante y extraíble debe colocarse a la orilla de la carretera cuando el vehículo sufre una avería o un accidente.

### ¡PRECAUCIÓN!

Antes de salir del vehículo encienda las luces de emergencia, a continuación, póngase el chaleco de seguridad y coloque el triángulo de emergencia.

### Almacenamiento

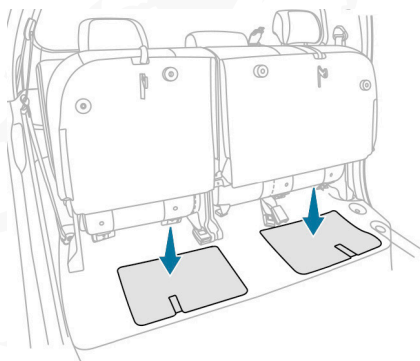

Los compartimentos se encuentran bajo cada cojín de la banca trasera, dentro podrá encontrar un triángulo plegado o su caja de almacenamiento.

Para obtener más información sobre la Banca trasera y, en particular, sobre los compartimentos bajo los cojines de los asientos, consulte el apartado de "Banca Trasera" en el capítulo de Ergonomía y Confort.



Los compartimentos localizados detrás del asiento o banca del pasajero delantero (según la versión) pueden almacenar un triángulo plegado o su caja de almacenamiento. Para obtener más información sobre los asientos delanteros o la banca delantera y, en particular, su uso, consulte el apartado de "Asiento delantero de banca con 2 plazas" en el capítulo de Ergonomía y Confort.



## Montaje y colocación del triángulo

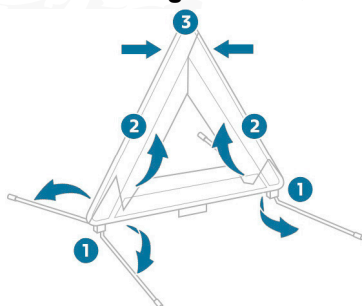

Para las versiones equipadas con un triángulo de emergencia, consulte la ilustración anterior.

Para las demás versiones, consulte las instrucciones de montaje que se entregan con el triángulo.

Coloque el triángulo en posición detrás del vehículo conforme a la legislación local vigente.

## EXTINTOR (SI ASÍ ESTÁ EQUIPADO)

Se empleará en casos urgentes, como un incendio. Para obtener más información sobre su uso, consulte la etiqueta en el extintor

### Acceso al extintor de incendios

El extintor se localiza bajo el asiento del pasajero delantero.

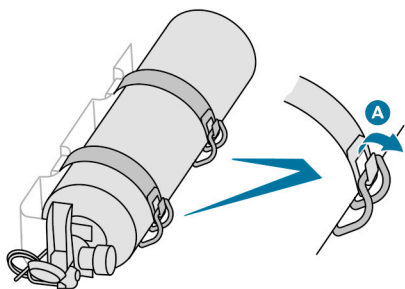

Tire de la lengüeta hacia el exterior para desenganchar la cinta de fijación

Tras usar el extintor, guárdelo en un lugar seguro y reemplácelo por uno nuevo lo antes posible.

**¡ADVERTENCIA!**

Nunca conserve un extintor usado o sin seguro. Cuando no se utilice el extintor, fíjelo a su soporte. Existe riesgo de desplazamiento en caso de maniobras de frenado bruscas o accidentes. El extintor debe reemplazarse aproximadamente cada 5 años, la fecha de caducidad se encuentra en la etiqueta.

Póngase en contacto con su Distribuidor Autorizado para reemplazar el extintor por uno con las mismas especificaciones que el original.

**INMOVILIZACIÓN POR FALTA DE COMBUSTIBLE (VEHÍCULOS A DIÉSEL)**

En los motores diésel, en caso de agotar el combustible será necesario purgar el circuito.

Antes de empezar a purgar el sistema, es imprescindible introducir al menos 5 litros de diésel en el depósito de combustible.

En el caso de las versiones que no sean BlueHDi, los componentes del sistema de combustible se encuentran en el compartimento del motor, posiblemente bajo una cubierta desmontable.

Para obtener más información relativa al reabastecimiento, al compartimento del motor y, en particular, a la ubicación de la bomba de purga, consulte el apartado correspondiente.

**Motores distintos de BlueHDi**

- Abra el cofre.
- Afloje el tornillo de degasificación unas 2 o 3 vueltas.
- Active la bomba de purga hasta que el combustible (sin aire) salga por el tornillo de degasificación.
- Vuelva a apretar el tornillo de degasificación.
- Accione el motor de arranque hasta que el motor arranque (en caso de no hacerlo al primer intento, espere unos 15 segundos y vuelva a intentarlo).
- Si el motor no arranca tras varios intentos, vuelva a accionar la bomba de purga y, a continuación, el motor de arranque.
- Cierre el cofre.

**Motores BlueHDi**

- Encienda el interruptor de ignición (sin encender el motor).
- Espere 6 segundos aproximadamente y apague el interruptor de ignición.
- Repita la operación 10 veces.
- Accione el motor de arranque para arrancar el motor.

**NOTA: Si el motor no arranca a la primera, no insista y repita el procedimiento.**



## GATO Y HERRAMIENTAS (SI ASÍ ESTÁ EQUIPADO)

Conjunto de herramientas que se entrega con el vehículo.

### Acceso a las herramientas

Según la versión, las herramientas se guardan bajo el cojín del asiento trasero o bien detrás del asiento o la banca del pasajero delantero.



Para acceder a las herramientas bajo el asiento trasero:

- Abra la puerta trasera del lado del pasajero delantero.

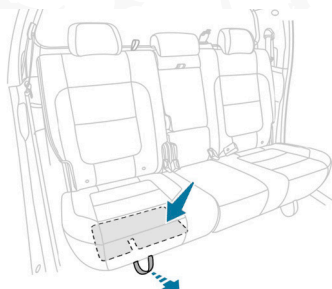

- Levante el cojín del asiento derecho tirando de la cinta para desbloquearlo, levantando a continuación la cubierta (desenrosque el gato para retirarlo del soporte).



Para acceder a las herramientas que se encuentran detrás de los asientos delanteros:

- Abra la puerta del pasajero delantero.
- Pliegue el respaldo del asiento para acceder al gato.
- Saque el resto de las herramientas de la bolsa situada detrás del respaldo del asiento del conductor.

Para obtener más información sobre la banca delantera, banca trasera, asientos delanteros y, en particular, su uso, consulte el apartado correspondiente.



## Lista de herramientas (si así está equipado)

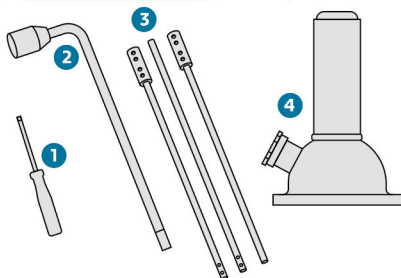

1. Destornillador reversible de cruz y plano.
2. Llave de desmontaje de la rueda para retirar las tuerca de fijación y usar la extensión.
3. Kit de extensión para liberar o apretar el tornillo del cabrestante de la rueda de repuesto y levantar o bajar el gato.
4. Gato hidráulico para elevar el vehículo.

**NOTA:** Estas herramientas son específicas para el vehículo y pueden variar según el nivel de equipamiento. No los utilice con otros fines.

### ¡PRECAUCIÓN!

El gato debe utilizarse únicamente para cambiar una rueda con un neumático dañado o pinchado. No utilice un gato que no sea el que se facilita con el vehículo. Si el vehículo no está equipado con su gato, póngase en contacto con su Distribuidor Autorizado para obtener uno previsto por el fabricante. El gato no necesita mantenimiento.

## RUEDA DE REPUESTO

### Acceso a la rueda de repuesto

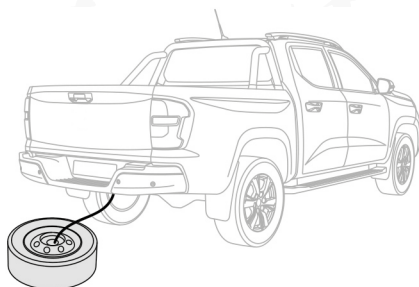

La rueda de repuesto se sujeta mediante un sistema de cabrestante debajo de la parte trasera del vehículo.



## Cómo quitar la rueda de repuesto

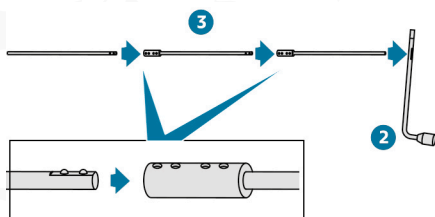

- Acople las extensiones 3 y coloque la llave de desmontaje de la rueda 2 en el extremo.

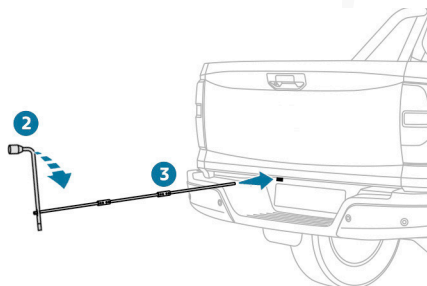

- Con las extensiones 3 y la llave de desmontaje de la rueda 2, gire el tornillo de control hacia la derecha para desenrollar el cabrestante hasta que la rueda de repuesto se encuentre plana sobre el suelo. Desenrolle hasta la longitud necesaria para acceder con facilidad a la rueda de repuesto.
- Retire la rueda por la parte trasera del vehículo.

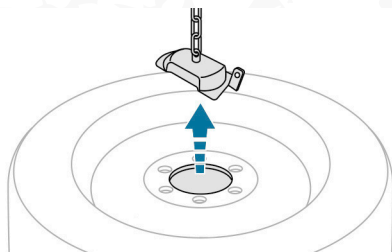

- Pase el seguro a través del centro de la rueda para soltarla.

### Colocación del cabrestante y la rueda de repuesto en su posición original

#### ¡PRECAUCIÓN!

Cuando la rueda de repuesto se coloca en lugar de una rueda con un neumático pinchado, el cabrestante y el neumático pinchado se deben colocar otra vez debajo del vehículo antes de reiniciar la marcha.

- Coloque la rueda plana, con la válvula hacia arriba.

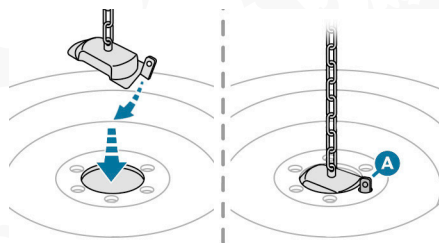

- Pase el seguro a través del centro de la rueda.
- Centre y coloque el seguro bajo la rueda de repuesto, asegurándose de que la garra **A** sobresalga por uno de los orificios de sujeción de la rueda.

**NOTA:** Es posible colocar un candado en el orificio de la garra **A** para fijar la cadena a la rueda de repuesto a modo de dispositivo antirobo.

- Apriete la cadena del cabrestante girando hacia la izquierda el tornillo de control con la llave de desmontaje de la rueda **2** y las extensiones **3**.
- Coloque la rueda bajo la parte trasera del vehículo.
- Eleve la rueda bajo el vehículo girando hacia la izquierda el tornillo de control del cabrestante con la llave de desmontaje de la rueda **2** y las extensiones **3**.
- A mitad del recorrido de la rueda, compruebe que la cadena suspendida pueda entrar en el orificio de la rueda.
- Apriete completamente.
- Compruebe que la rueda esté correctamente apollada y plana contra el suelo.

### ¡PRECAUCIÓN!

Compruebe que la rueda no esté aprisionada contra elementos externos. Compruebe que la rueda está firmemente sujeta contra el soporte intentando girarla y empujarla. Si la rueda se desplaza, repita el proceso de colocación.



## Desmontaje de una rueda

### Estacionamiento del vehículo

#### ¡PRECAUCIÓN!

Inmovilice el vehículo en un lugar donde no obstaculice la circulación. El suelo debe ser horizontal, estable y no deslizante. Con la caja de cambios manual, introduzca la primera marcha, coloque el interruptor de la ignición en Apagado para bloquear las ruedas. Con caja de cambios automática, coloque la palanca de cambios en la posición "P" (estacionamiento) y quite el contacto para bloquear las ruedas. Aplique el freno de estacionamiento y compruebe que se enciende el testigo en el panel de instrumentos. Asegúrese que los ocupantes han abandonado el vehículo y se encuentran en un lugar seguro. Nunca arranque el motor mientras el vehículo esté suspendido con el gato. Nunca se sitúe debajo de un vehículo elevado mediante un gato; utilice una plataforma elevadora. Coloque siempre un tope bajo la rueda diagonalmente opuesta a la que vaya a cambiar.

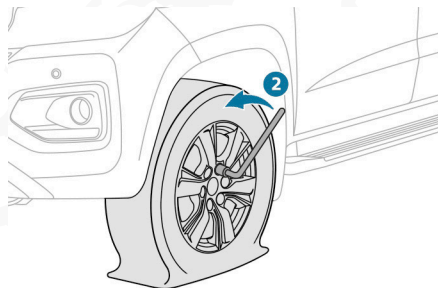

- Afloje las tuercas con la llave de desmontaje de la rueda 2

#### *Delantera*

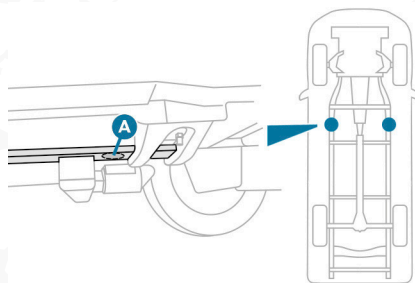

## Trasera

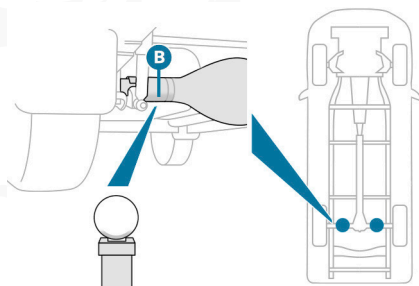

- Coloque la base del gato **4** en el suelo y asegúrese de que queda justo debajo del punto de elevación delantero **A** o trasero **B** previsto en los bajos del vehículo, el más cercano a la rueda que vaya a cambiar.

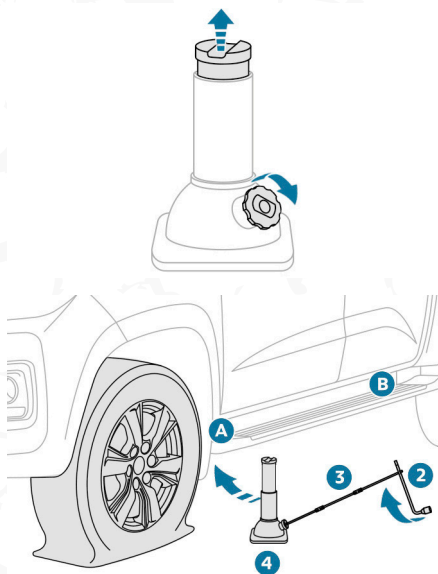

- Extienda el gato **4** mediante el pomo integrado del gato hasta que el cabezal entre en contacto con el punto de elevación **A** o **B**, según el que se vaya a utilizar. El área de contacto **A** o **B** del vehículo debe estar perfectamente apoyada sobre el cabezal del gato.
- Eleve el vehículo usando la extensión **3** y la llave de desmontaje de la rueda **2** hasta dejar suficiente espacio entre la rueda y el suelo para poder montar fácilmente la rueda de repuesto (no pinchada).

**¡ADVERTENCIA!**

Compruebe que el gato está colocado de forma estable. Sobre suelo deslizante o blando, el gato podría desplazarse o hundirse, lo que provocaría riesgo de lesiones. Asegúrese de colocar el gato únicamente en uno de los puntos de elevación **A** o **B** de debajo del vehículo y de que el cabezal del gato está correctamente centrado bajo la superficie de apoyo del vehículo. En caso contrario, podría causar daños en el vehículo y/o el gato podría hundirse, provocándole lesiones. Deje de elevar el vehículo cuando la línea de alerta amarilla aparezca en el émbolo del gato.

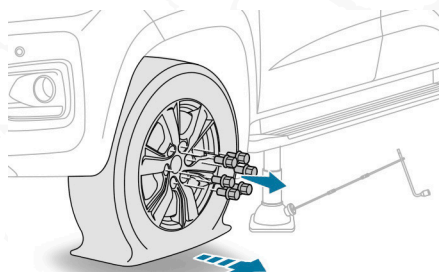

- Retire las tuercas y guárdelas en un lugar limpio.
- Según la versión, retire el tapón de rueda.
- Retire la rueda.

**Montaje de una rueda****Fijación de la rueda de repuesto de acero**

**NOTA:** Si el vehículo está equipado con llantas de aleación, las arandelas no entran en contacto con la rueda de repuesto de acero. La rueda se fija por la superficie cónica de cada tuerca.

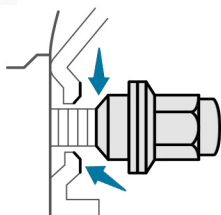

- Limpie las superficies de contacto entre la rueda y el buje.
- Coloque la rueda sobre el buje.



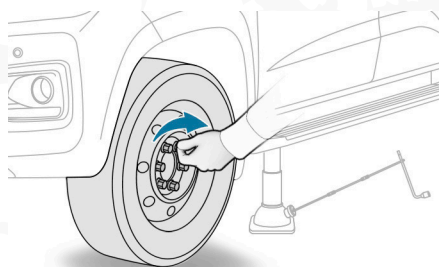

- Enrosque manualmente las tuercas lo máximo posible.
- Efectúe un apriete previo de las tuercas con la llave de desmontaje de la rueda **2**.

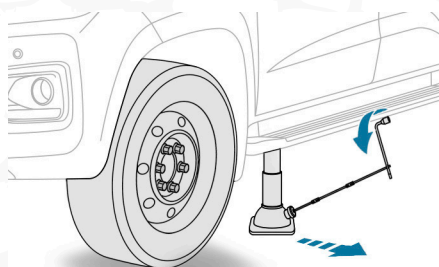

- Baje el vehículo de nuevo completamente.
- Pliegue el gato **4** y retírelo.

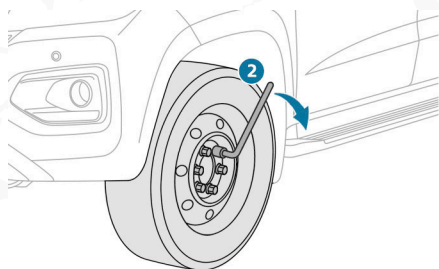

- Apriete las tuercas con la llave de desmontaje de la rueda **2**, siguiendo un orden en cruz.
- Vuelva a colocar el tapón de rueda (si así está equipado).
- Desmonte las extensiones **3** y la llave de desmontaje de la rueda **2**.
- Guarde las herramientas.

**Después de cambiar una rueda****¡PRECAUCIÓN!**

El uso de la rueda de repuesto de acero no está normalizada, es temporal. El conductor debe circular con cuidado a una velocidad moderada y limitar la distancia recorrida.

Acuda a un Distribuidor Autorizado lo antes posible para que comprueben el apriete de las tuercas y la presión de la rueda de repuesto.

Haga examinar el neumático pinchado. Después de la inspección, el técnico le indicará si el neumático se puede reparar o si se debe sustituir.

**CAMBIO DE UNA BOMBILLA**

Con determinadas condiciones meteorológicas (bajas temperaturas, humedad), es normal la aparición de vaho en la cara interior del cristal de los faros y de las luces traseras, que desaparecerá unos minutos después de encender las luces.

**¡PRECAUCIÓN!**

Los faros van equipados con cristales de policarbonato con un recubrimiento de protección:

- No los limpie con un paño seco o abrasivo, ni con productos detergentes o solventes.
- Utilice una esponja, agua y jabón o un producto con pH neutro.
- Si utiliza el lavado a alta presión en manchas persistentes, no dirija la manguera directamente hacia las luces ni hacia su contorno de manera prolongada. De este modo, evitará que se deterioren el recubrimiento de protección y los sellos herméticos.

**¡ADVERTENCIA!**

El cambio de las bombillas solamente debe efectuarse con el interruptor de ignición y cuando los faros /luces lleven apagados varios minutos, ya que existe riesgo de quemaduras graves. No toque la bombilla directamente con los dedos: utilice un paño que no desprenda pelusa. Es esencial utilizar únicamente bombillas de tipo antiluz ultravioleta, de forma que no se dañen los faros.

Sustituya siempre una bombilla defectuosa por una bombilla nueva con la misma referencia y las mismas características. Para evitar desequilibrios entre los faros, sustituya las bombillas por parejas.

**Después de cambiar una bombilla**

Para el montaje, efectúe las operaciones de desmontaje en sentido inverso.

Cierre con mucho cuidado la tapa de protección para garantizar la hermeticidad de las lámparas.



## Faros y luces de diodos electroluminiscentes (LED, si así está equipado)

Según la versión, los tipos de faros o luces involucrados son:

- Margen de encendido de las luces diurnas.
- Intermitentes laterales
- Luces de posición traseras.
- Tercera luz de freno e iluminación de la zona de carga.

**NOTA:** Para la sustitución de este tipo de bombillas, póngase en contacto con un Distribuidor Autorizado.

### Luces delanteras

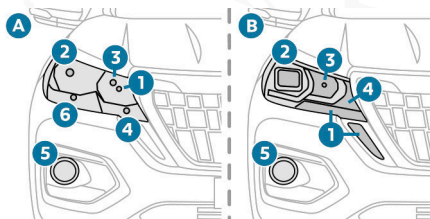

1. A: Luces de posición (W5W), o bien  
B: Luces diurnas/luces de posición (LED)
2. A: Luces de cruce (H8), o bien  
B: Luces de cruce (LED)
3. A: Luces de carretera (HB3), o bien  
B: Luces de carretera (H9)
4. Intermitentes (PY21W)
5. Luces antiniebla (H11)
6. Luces diurnas (PY24W)

### Apertura del cofre/acceso a bombillas

#### ¡ADVERTENCIA!

Proceda con cuidado cuando el motor esté caliente, existe el riesgo de sufrir quemaduras. Tenga cuidado con los objetos o la ropa que pueden quedar atrapados en las aspas del ventilador de refrigeración, ya que existe el riesgo de estrangulamiento.

### Lámparas halógenas (Hx)

Para asegurar una buena iluminación de calidad, compruebe que la bombilla quede correctamente colocada en su alojamiento.

### Acceso a los faros delanteros

#### Motores de gasolina y diésel BlueHDi

- Abra el cofre.





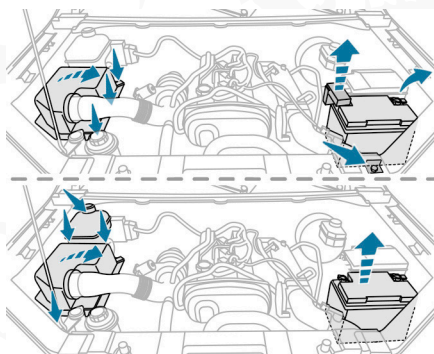

- Para acceder al faro del lado derecho, desenganche los 3 seguros que sujetan la tapa del filtro de aire y, a continuación, muévala.
- Si es necesario, desenrosque los 2 tornillos del depósito del líquido de refrigeración y muévalo; a continuación, desenrosque los 3 tornillos de la base del filtro de aire para moverla.
- Para acceder al faro del lado izquierdo, desenrosque las terminales y los tornillos que sujetan la batería de 12 Volts y, a continuación, extráigala.

#### **Motor diésel HDi**

- Abra el cofre.

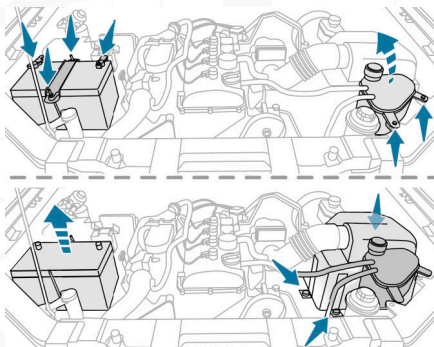

- Para acceder al faro del lado derecho, desenrosque las terminales y las 2 tuercas que sujetan la batería de 12 Volts y, a continuación, extráigala.
- Para acceder al faro del lado izquierdo, desenrosque los 2 tornillos que sujetan el depósito del líquido de refrigeración y, a continuación, muévalo.
- En caso necesario, desenrosque los 3 tornillos de la base del filtro de aire y, a continuación, muévala.

### **¡PRECAUCIÓN!**

No desconecte las mangueras del depósito del líquido de refrigeración.



Para obtener más información sobre cómo quitar la batería de 12 Volts y el filtro de aire, consulte el apartado Mantenimiento.

### Luces de posición

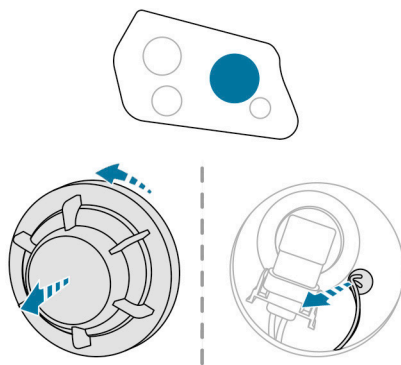

- Retire la cubierta de protección girándola un cuarto de vuelta.
- Tire del portabombillas hacia atrás para extraerlo.
- Retire la bombilla y sustitúyala.

Cuando vuelva a colocar el portabombillas en su alojamiento, presione hasta que oiga un clic, que significa que ha quedado correctamente fijado en su sitio.

### Luces de cruce

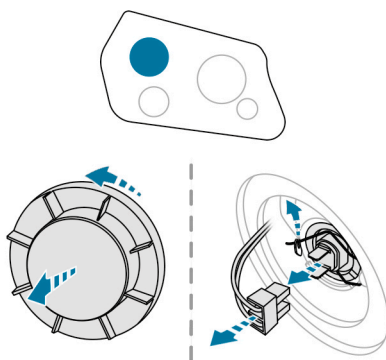

- Retire la cubierta protectora girándola un cuarto de vuelta.
- Tire del conector hacia atrás para desconectarlo.
- Empuje el muelle hacia delante y luego hacia la derecha para soltar la bombilla.
- Quite la bombilla y sustitúyala.

## Luces de carretera

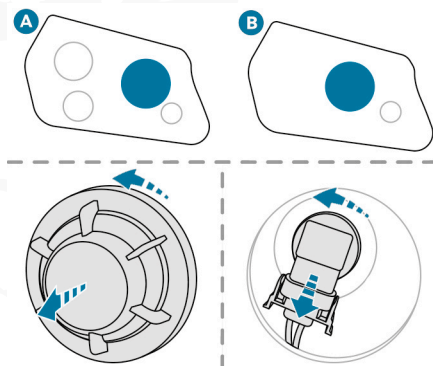

- Retire la cubierta protectora girándola un cuarto de vuelta.
- Gire el portabombillas un cuarto de vuelta y retírelo.
- Quite la bombilla y sustitúyala.

## Intermitentes

**¡PRECAUCIÓN!**

Un parpadeo rápido del testigo de los intermitentes (izquierdo o derecho) indica el fallo de una de las bombillas del lado correspondiente.

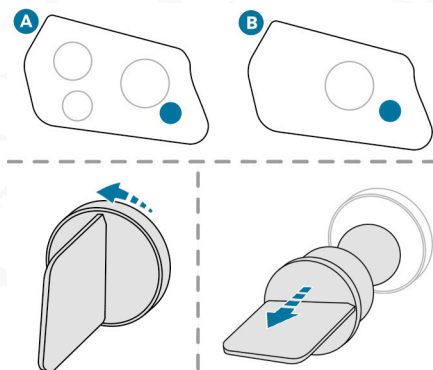

- Gire el conector un cuarto de vuelta en el sentido contrario a las agujas del reloj.
- Tire del conector de la bombilla.
- Quite la bombilla y sustitúyala.

Las bombillas de color ámbar se deben sustituir por bombillas del mismo color y especificaciones.

## Luces diurnas

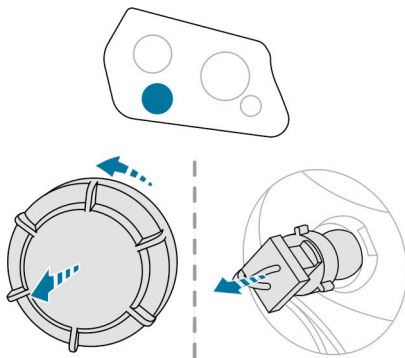

- Retire la cubierta protectora girándola un cuarto de vuelta.
- Tire del portabombillas hacia atrás para extraerlo.
- Retire la bombilla y sustitúyala.

Cuando vuelva a colocar el portabombillas en su alojamiento, presione hasta que oiga un clic, que significa que ha quedado correctamente fijado en su sitio.

## Luces antiniebla

Para acceder a las luces antiniebla:

- Abra el cofre.

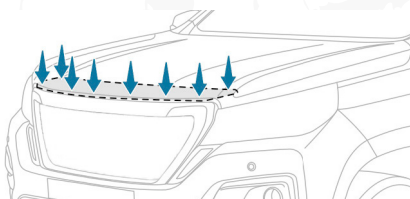

- Retire la cubierta situada en la parte delantera del compartimento del motor quitando los clips de fijación plásticos.

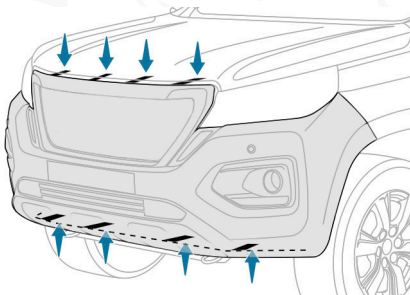

- Retire la rejilla y la fascia delantera quitando los 4 tornillos bajo el vehículo y luego los 4 tornillos en la parte delantera del compartimento del motor.
- Retire los dos tornillos de fijación del módulo del faro.
- Saque el módulo de su alojamiento.

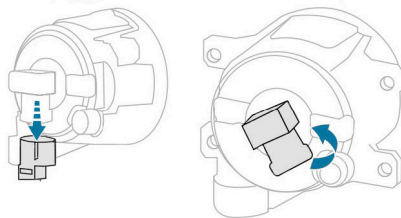

- Desconecte el conector del portabombillas.
- Gire el portabombillas un cuarto de vuelta y retírelo.
- Sustituya la unidad.

**NOTA:** Para la sustitución de este tipo de bombillas, también puede acudir a un Distribuidor Autorizado.

### Luces traseras

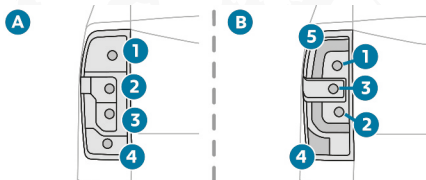

1. A: Luces de freno/posición (P21/5 W) o bien  
B: Luces de freno (P21W)
  2. Intermitentes (PY21W)
  3. Luces de marcha atrás (W16W)
  4. Luz antiniebla (P21W)
  5. B: Luces de posición (LED)
- Abra la compuerta trasera.

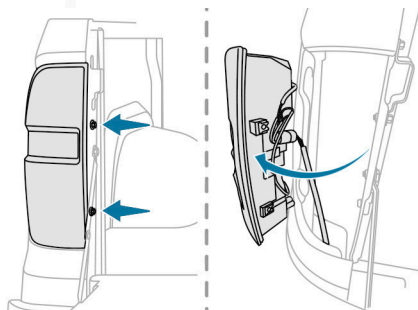

- Desenrosque los 2 tornillos de fijación situados en el pilar.
- Sujete el faro y suéltelo tirando hacia afuera y, a continuación, dándole la vuelta con cuidado.

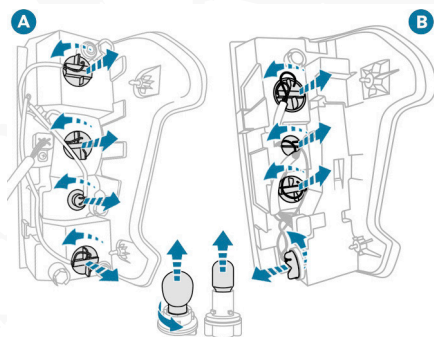

- Gire el portabombilla un cuarto de vuelta a la izquierda.
- Retire el portabombilla y sustituya la bombilla tirando o presionando y, a continuación, girándola (según el tipo de bombilla).

## FUSIBLES

### Cambio de un fusible

#### ¡PRECAUCIÓN!

Toda intervención debe realizarla exclusivamente un Distribuidor Autorizado. La sustitución de un fusible por parte de algún tercero puede ocasionar fallos graves de funcionamiento del vehículo.

### Instalación de accesorios eléctricos

#### NOTA:

- El sistema eléctrico del vehículo está diseñado para funcionar con los equipos de serie u opcionales. Antes de instalar otros equipos o accesorios eléctricos en el vehículo, consulte en un Distribuidor Autorizado.
- El fabricante se deslinda toda responsabilidad en relación con los gastos ocasionados por la reparación del vehículo o por los fallos de funcionamiento que puedan resultar de la instalación de accesorios no suministrados ni recomendados por el fabricante y no instalados según sus instrucciones, en particular, cuando el consumo eléctrico del conjunto de los dispositivos adicionales conectados supera los 10 miliamperios.

## BATERÍA DE 12 VOLTS

Procedimiento para arrancar el motor a partir de otra batería o para recargar la batería descargada.



## Baterías de arranque de plomo-ácido

Estas baterías contienen sustancias nocivas (ácido sulfúrico y plomo). Se deben desechar según la normativa correspondiente y en ningún caso se deben desechar junto con la basura doméstica. Deseche las baterías utilizadas en un punto de recolección designado.

### ¡ADVERTENCIA!

Antes de manipular la batería, protéjase los ojos y la cara. Cualquier operación en la batería debe realizarse en un medio ventilado, alejado de llamas o de fuentes de chispas, para evitar cualquier riesgo de explosión o incendio. Lávese las manos al finalizar la operación.

### Batería congelada

### ¡ADVERTENCIA!

Jamás intente cargar una batería congelada, ya que existe riesgo de explosión. Si la batería se ha congelado, acuda a un Distribuidor Autorizado. Allí comprobarán que los componentes internos no estén dañados y que la caja no esté fisurada, lo que supondría un riesgo de fuga de ácido tóxico y corrosivo.

### Unidades de control electrónicas/Faros con tecnología LED

### ¡PRECAUCIÓN!

No conecte nunca el cable de arranque de emergencia negativo a la parte metálica de las unidades de control electrónicas o a la parte posterior de los faros. Existe el riesgo de dañar las unidades de control electrónicas o los faros. Conéctelo al punto de tierra remoto destinado a tal efecto.

### Caja de cambios automática

### ¡PRECAUCIÓN!

Nunca intente arrancar el motor empujando el vehículo.

### Descarga normal de la batería

En ciertas condiciones climáticas severas (temperatura, humedad), la batería se puede descargar en dos meses, incluso con las terminales desconectados. Para almacenar el vehículo o la batería, hágalo en una ubicación protegida del calor y la humedad.

### Pérdida de alimentación de la batería

Las baterías pueden descargarse debido a pérdidas de alimentación:

- Consumo eléctrico continuo de un componente (por ejemplo, alarma o antirrobo).
- Dispositivo alimentado con el motor parado (por ejemplo, sistema de audio o cargador USB).
- Derivación eléctrica debido a un mal aislamiento de componentes eléctricos.



Si la pérdida de alimentación no se puede ubicar, póngase en contacto con un Distribuidor Autorizado para que compruebe el sistema eléctrico del vehículo.

### Comprobación de la carga de la batería

Con baterías equipadas con indicador de carga, vea el valor mostrado directamente en la batería. Con otros tipos de baterías, la comprobación puede efectuarse con un voltímetro:

- Conecte el voltímetro a las terminales de la batería respetando la polaridad.
- Vea el valor de voltaje.
- Encienda las luces de carretera.

Si el voltaje de la batería permanece por encima de 10 Volts sin una disminución rápida, la carga es correcta.

Si el voltaje de la batería cae rápidamente o es inferior a 10 Volts, debe sustituirse la batería.

### Símbolos



No causar chispas ni llamas, no fumar.



Protección ocular en todo momento. Los gases explosivos pueden causar ceguera y lesiones.



Mantenga la batería del vehículo fuera del alcance de los niños.



La batería del vehículo contiene ácido sulfúrico que puede causar ceguera o quemaduras graves.



Para obtener más información, consulte la guía de usuario.



Puede haber gases explosivos cerca de la batería.

### Acceso a la batería

La batería está situada bajo el cofre.

#### Motor de gasolina

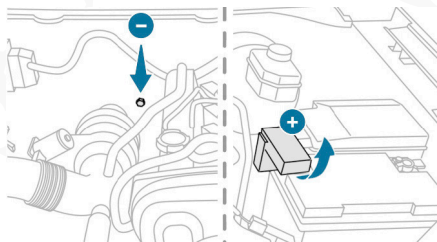

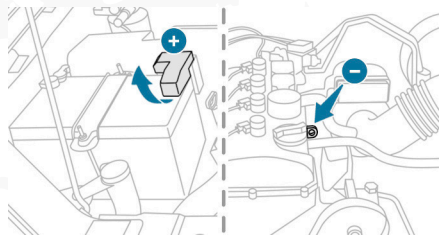
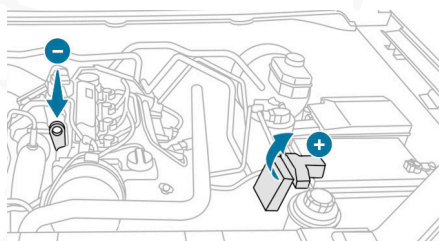

**Motor diésel HDi****Motor diésel BlueHDi**

Terminal positiva (+).

Terminal negativa (-) (punto de tierra remoto).

Para acceder a la terminal positiva (+):

- Abra el cofre tirando de la palanca de liberación interna, y, a continuación, abra usando el pestillo de seguridad externo.
- Levante el cofre.

**Arranque utilizando otra batería**

Si la batería del vehículo está descargada, el motor se puede arrancar mediante una batería auxiliar (externa o de otro vehículo) y cables de emergencia, o bien con ayuda de una batería de emergencia.

**¡PRECAUCIÓN!**

No arranque nunca el motor conectando un cargador de baterías. Jamás utilice un cargador de baterías de 24 V o superior. Compruebe de antemano que la batería de emergencia tiene un voltaje nominal de 12 V y al menos la misma capacidad que la batería descargada. Los dos vehículos no deben tocarse. Apague cualquier equipamiento que consuma electricidad en los dos vehículos (sistema de audio, limpiaparabrisas, luces, etc.). Asegúrese de que los cables de arranque de emergencia estén alejados de las partes móviles del motor (el ventilador, la banda, etc.). No desconecte la terminal (+) cuando el motor esté en marcha.



## Motor de gasolina

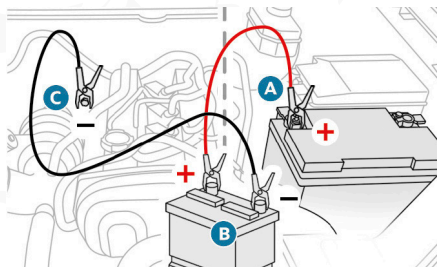

## Motor diésel HDi

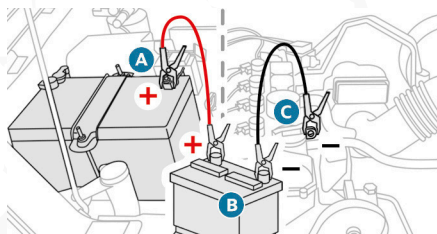

## Motor diésel BlueHDi

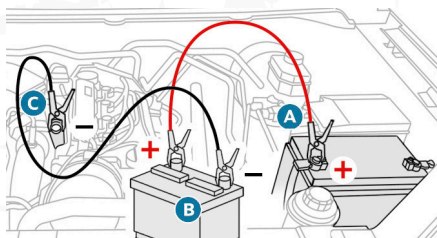

- Levante la tapa de plástico de la terminal (+) si el vehículo dispone de ella.
- Conecte el cable rojo a la terminal (+) de la batería descargada **A** (a la altura de la parte metálica) y luego a la terminal positiva (+) de la batería de emergencia **B** o del cargador de baterías.
- Conecte un extremo del cable verde o negro a la terminal (-) de la batería de emergencia **B** o del cargador de baterías (o al punto de tierra del vehículo de asistencia).
- Conecte el otro extremo del cable verde o negro al punto de tierra **C**.
- Arranque el motor del vehículo de asistencia y déjelo funcionar unos minutos.
- Accione el motor de arranque del vehículo averiado y deje funcionar el motor. Si el motor no arranca inmediatamente, quite el contacto y espere unos instantes antes de volver a intentarlo.
- Espere a que regrese a marcha mínima.

- Desconecte los cables de arranque de emergencia en orden inverso.
- Vuelva a colocar la tapa de plástico de la terminal (+) si el vehículo dispone de ella.
- Deje el motor en marcha durante al menos 30 minutos, con el vehículo parado, para que la batería alcance un nivel de carga adecuado.

### ¡PRECAUCIÓN!

Circular inmediatamente, sin haber alcanzado un nivel de carga suficiente, puede afectar algunas funciones del vehículo (por ejemplo, Apagado/Encendido).

## Carga de la batería con un cargador de baterías

Para una vida útil óptima de la batería, es indispensable mantener la carga a un nivel adecuado.

En determinados casos, puede resultar necesario cargar la batería:

- Al utilizar el vehículo principalmente en trayectos cortos.
- En previsión de un almacenamiento prolongada de varias semanas.

Consulte con un Distribuidor Autorizado.

### ¡PRECAUCIÓN!

Para cargar usted mismo la batería del vehículo, utilice únicamente cargadores compatibles con baterías de plomo con un voltaje nominal de 12 Volts.

Siga las instrucciones de uso facilitadas por el fabricante del cargador. No invierta nunca las polaridades.

**NOTA: No es necesario desconectar la batería.**

- Coloque el interruptor de ignición en Apagado.
- Apague todos los dispositivos eléctricos (sistema de audio, luces, limpia-parabrisas, etc.).

## Motor de gasolina

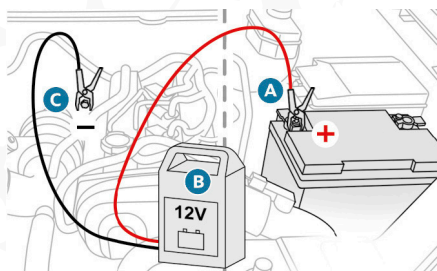

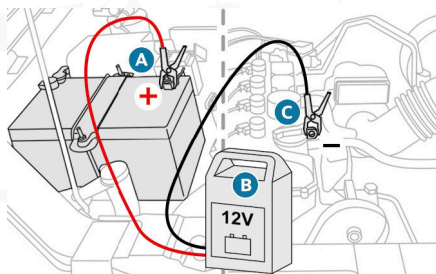
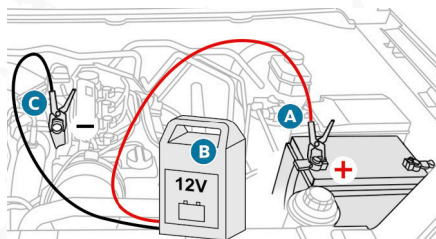
**Motor diésel HDi****Motor diésel BlueHDi**

- Apague el cargador **B** antes de conectar los cables a la batería para evitar cualquier chispa peligrosa.
- Compruebe que los cables del cargador estén en buen estado.
- Levante la tapa de plástico de la terminal (+) si el vehículo dispone de ella.
- Conecte los cables del cargador **B** de la siguiente manera:
  - El cable rojo positivo (+) a la terminal (+) de la batería **A**.
  - El cable negro negativo (-) a tierra **C** del vehículo.
- Al final de la operación de carga, apague el cargador **B** antes de desconectar los cables de la batería **A**.

**Desconexión de la batería**

Con el fin mantener la carga a un nivel adecuado para arrancar el motor, se recomienda desconectar la batería si el vehículo no se va a utilizar durante un período prolongado.

Antes de desconectar la batería:

- Cierre todos los accesos (puertas y ventanillas).
- Apague todos los dispositivos que consuman electricidad (sistema de audio, limpiaparabrisas, luces, etc.).
- Coloque el interruptor de la ignición en posición de Apagado y espere 4 minutos. Una vez que haya accedido a la batería, basta con desconectar la terminal (+).

## Abrazadera atornillada

### Desconexión de la terminal (+)

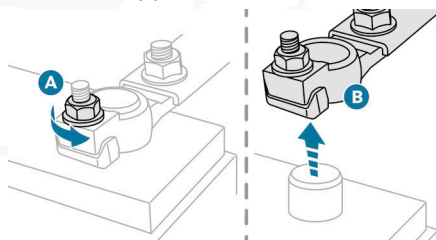

- De acuerdo al equipamiento, levante la tapa de plástico de la terminal (+).
- Afloje la tuerca **A** tanto como sea posible y suelte la abrazadera **B**.
- Retire la abrazadera **B** levantándola. Reconecte la terminal (+).
- Afloje la tuerca **A** tanto como sea posible.
- Coloque de nuevo la abrazadera **B** en la terminal (+).
- Apriete la tuerca **A** para bloquear la abrazadera **B**.
- De acuerdo al equipamiento, baje la tapa de plástico de la terminal (+).

**NOTA:** No fuerce al apretar la tuerca **A** ya que podría dañar la abrazadera.

### Después de la conexión

Después de reconectar la batería, coloque el interruptor de la ignición en Encendido y espere un minuto antes de arrancar el motor para permitir que se inicialicen los sistemas electrónicos. No obstante, si después de esta manipulación persisten algunos problemas menores, póngase en contacto con un Distribuidor Autorizado. Consulte los apartados correspondientes, para reiniciar determinados sistemas:

- Transmisor de llave o llave electrónica (según la versión).
- Las ventanas eléctricas.
- La fecha y la hora.
- Las estaciones de radio previamente sintonizadas.

## REMOLCADO DEL VEHÍCULO

Procedimiento para el remolcado del vehículo una distancia corta si fuese necesario.

### Recomendaciones generales

- Respete la legislación vigente en el país por el cual circula.
- Compruebe que el peso del vehículo de arrastre es superior al del vehículo remolcado.
- El conductor debe permanecer al volante del vehículo remolcado y debe poseer un permiso de conducción válido.



- Para remolcar un vehículo con las cuatro ruedas sobre el suelo, utilice siempre una barra de remolque homologada. Está prohibido utilizar cuerdas o correas.
- El vehículo de arrastre debe iniciar la marcha de manera progresiva.
- Si se remolca el vehículo con el motor apagado, la asistencia de frenado y la dirección no estarán operando.

Se debe llamar a un servicio de remolcado profesional en los siguientes casos:

- Vehículo fuera de funcionamiento en autopista, autovía o vía rápida.
- Si no es posible poner la caja de cambios en punto neutro, desbloquear la dirección o soltar el freno de estacionamiento.
- Cuando no es posible remolcar un vehículo con una caja de cambios automática, motor en marcha.
- Remolcado con solo dos ruedas en el suelo.
- Vehículo con tracción en las cuatro ruedas.
- Cuando no se dispone de una barra de remolque homologada.

**NOTA:** Antes de remolcar el vehículo, este debe ponerse en modo "Rueda libre". Para obtener más información relativa al cambio de modo "Rueda libre", consulte el apartado correspondiente.

### ¡PRECAUCIÓN!

Con caja de cambios manual, sitúe el selector de velocidades en punto neutro. Con caja de cambios automática, sitúe el selector de velocidades en la posición "N". No respetar esta instrucción puede suponer el deterioro de algunos componentes del sistema de frenos y la ausencia de asistencia de frenado al volver a arrancar el motor.

### Limitaciones del remolque

Tipo de vehículo (caja de cambios y transmisión)	Ruedas delanteras en el suelo	Ruedas traseras en el suelo	Plataforma	4 ruedas en el suelo con cadena o cable
Manual 4x2	OK	OK	OK	OK
Manual 4x4	OK	OK	OK	OK
Automática 4x2	OK	NO PERMITIDO	OK	NO PERMITIDO
Automática 4x4	NO PERMITIDO	NO PERMITIDO	OK	NO PERMITIDO

4x2: 2 ruedas motrices.

4x4: 4 ruedas motrices.

**NOTA:** En caso de fallo en la batería, es esencial emplear una plataforma (excepto con caja de cambios manual).



## Remolque del vehículo

### Acceso a los ganchos delanteros (si así está equipado)

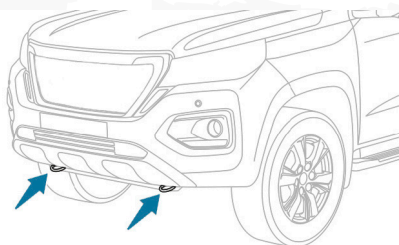

Los ganchos de remolque se encuentran bajo la fascia delantera. Para ser remolcado:

- Instale de forma segura cables o cadenas en los ganchos de remolque.
- Ponga la caja de cambios en punto neutro (para transmisión manual).

### ¡PRECAUCIÓN!

No seguir esta instrucción podría causar daños en algunos componentes (frenos, transmisión, etc.) e inhibir el sistema de asistencia de freno la próxima vez que se encienda el motor.

Para vehículos con caja de cambios automática: nunca remolque el vehículo con las ruedas motrices sobre el suelo y el motor apagado.

- Desbloquee la dirección y libere el freno de estacionamiento.
- Según la versión, ponga el selector de velocidades en la posición 2H (2 ruedas motrices).
- Encienda las luces de emergencia de los dos vehículos.
- Inicie la marcha con suavidad y circule a velocidad reducida una distancia corta solamente.

### ¡PRECAUCIÓN!

Nunca emplee los ganchos delanteros para remolcar otro vehículo averiado o atascado. No remolque el vehículo por la fascia trasera. El vehículo debe ser remolcado sobre asfalto y vías firmes. El vehículo debe ser remolcado una distancia corta y a una velocidad que no exceda 30 km/h (19 mph).



## CARACTERÍSTICAS TÉCNICAS

### Contenido

- **CARACTERÍSTICAS DE MOTORIZACIONES Y CARGAS DE REMOLQUE..... 240**
  - Motorizaciones ..... 240
  - Pesos y cargas remolcables ..... 240
- **MOTORES Y CARGAS REMOLCABLES - GASOLINA ..... 241**
- **MOTORES Y CARGAS REMOLCABLES - DIÉSEL HDI ..... 242**
- **MOTORES Y CARGAS REMOLCABLES - DIÉSEL BLUEHDI ..... 243**
- **DIMENSIONES (MILÍMETROS) ..... 244**
- **ELEMENTOS DE IDENTIFICACIÓN (SI ASÍ ESTÁ EQUIPADO)... 245**





## CARACTERÍSTICAS DE MOTORIZACIONES Y CARGAS DE REMOLQUE

### Motorizaciones

Las características de los motores se detallan en la ficha técnica del vehículo (consulte a su Distribuidor Autorizado).

En las tablas sólo se presentan los valores disponibles en el momento de la publicación. Póngase en contacto con un Distribuidor Autorizado para obtener los valores restantes.

**NOTA: La potencia máxima corresponde al valor homologado en un banco de pruebas, según las condiciones reglamentarias.**

Para obtener más información, póngase en contacto con su Distribuidor Autorizado.

### Pesos y cargas remolcables

Los pesos y cargas remolcables relacionadas con el vehículo se indica en en la ficha técnica del vehículo (consulte a su Distribuidor Autorizado).

Estos valores también se indican en la etiqueta del fabricante.

Para obtener más información, póngase en contacto con un Distribuidor Autorizado. Los valores de MMA (Masa Máxima Autorizada) del conjunto y de las cargas remolcables indicadas son válidas para una altitud máxima de 1000 metros. La carga máxima remolcable debe reducirse un 10% por cada 1000 metros de altitud adicionales.

El peso sobre la bola de remolque máximo autorizado corresponde a la masa permitida en la bola de remolque.

### ¡PRECAUCIÓN!

Con temperaturas externas elevadas, el rendimiento del vehículo puede limitarse para proteger el motor. Cuando la temperatura exterior supere los 37°C (99°F) reduzca la masa remolcada.

Aunque el vehículo esté poco cargado, el remolque puede afectar negativamente la adherencia a la carretera. Al arrastrar un remolque, la distancia de frenado aumenta. Cuando lleve remolque, no supere nunca los 100 km/h (62 mph) respete la legislación local vigente.



## MOTORES Y CARGAS REMOLCABLES - GASOLINA

**NOTA:** Los productos listados pueden variar dependiendo de la disponibilidad y condiciones de operación específicas a ciertas regiones del país. Consulte a su Distribuidor Autorizado para obtener más información sobre los fluidos y lubricantes específicos de su vehículo y condiciones de operación.

Motores		2.4 l - 210 gasolina		
Caja de cambios	BVM6 (Manual de 6 velocidades)	BVA6 (Automática de 6 velocidades)		
Códigos de modelo	FBTGTE	FBTGTL	FBTGTT	FDAHDZ
Transmisión	4x2	4x4	4x2	4x4
Cilindrada (cc)	2.398		2.398	
Potencia máx.: estándar CE (kW)	155		155	
Combustible	Gasolina Premium (92 octanos)		Gasolina Premium (92 octanos)	
Remolque con frenos (en el límite de la MMA del conjunto) (kg) en una pendiente del 10 % o del 12 %	3.000		2.500*	
Remolque sin frenos (kg)	750		750	
Peso máximo autorizado sobre la bola de remolque (kg)	120		120	
Capacidad aceite del motor (litros) (con sustitución del filtro) Tipo SAE 0W-30	4.5		4.5	

**NOTA:** \* MMA limitada a 4.5 kg en caso de uso severo (remolcado en pendiente).



## MOTORES Y CARGAS REMOLCABLES - DIÉSEL HDI

**NOTA:** Los productos listados pueden variar dependiendo de la disponibilidad y condiciones de operación específicas a ciertas regiones del país. Consulte a su Distribuidor Autorizado para obtener más información sobre los fluidos y lubricantes específicos de su vehículo y condiciones de operación.

Motores		1.9 T - 150 HDi		
Caja de cambios	BVM6 (Manual de 6 velocidades)		BVA6 (Automática de 6 velocidades)	
Códigos de modelo	FDAHDE	FDAHDL	FDAHDT	FDAHDX
Transmisión	4x2	4x4	4x2	4x4
Cilindrada (cc)	1.910		1.910	
Potencia máx.: estándar CE (kW)	110		110	
Combustible	Diésel		Diésel	
Remolque con frenos (en el límite de la MMA del conjunto) (kg) en una pendiente del 10 % o del 12 %	3.000		3.000	
Remolque sin frenos (kg)	750		750	
Peso máximo autorizado sobre la bola de remolque (kg)	120		120	
Capacidad aceite del motor (litros) (con sustitución del filtro) Tipo SAE 0W-30	5.5		5.5	



## MOTORES Y CARGAS REMOLCABLES - DIÉSEL BLUEHDI

**NOTA:** Los productos listados pueden variar dependiendo de la disponibilidad y condiciones de operación específicas a ciertas regiones del país. Consulte a su Distribuidor Autorizado para obtener más información sobre los fluidos y lubricantes específicos de su vehículo y condiciones de operación.

Motores		2.2 T - 180 BlueHDI	
Caja de cambios	BVM6 (Manual de 6 velocidades)		BVA6 (Automática de 6 velocidades)
Códigos de modelo	FF4HZF	FF4HZM	FF4HY1
Transmisión	4x2	4x4	4x4
Cilindrada (cc)	2.179		2.179
Potencia máx.: estándar CE (kW)	132		132
Combustible	Diésel		Diésel
Remolque con frenos (en el límite de la MMA del conjunto) (kg) en una pendiente del 10 % o del 12 %	3.500		3.500
Remolque sin frenos (kg)	750		750
Peso máximo autorizado sobre la bola de remolque (kg)	120		120
Capacidad aceite del motor (litros) (con sustitución del filtro) Tipo SAE 0W-30	6.6		6.6



**DIMENSIONES (MILÍMETROS)**

Estas dimensiones han sido estimadas en un vehículo sin carga.

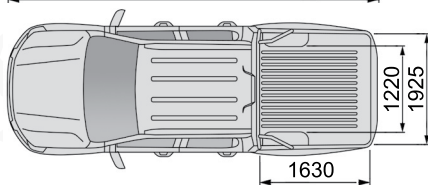
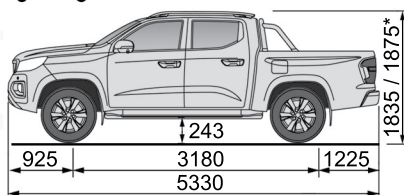
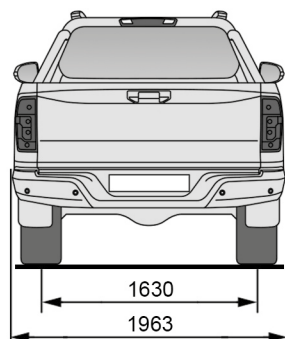
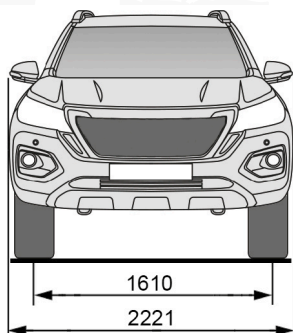

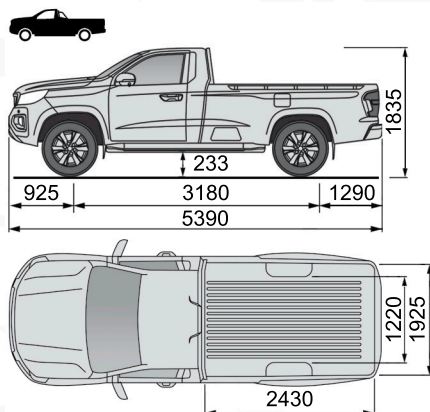

\* Con barras longitudinales.

## ELEMENTOS DE IDENTIFICACIÓN (SI ASÍ ESTÁ EQUIPADO)

El vehículo cuenta con varias marcas visibles para la identificación y búsqueda del mismo.

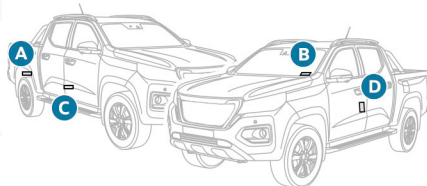

A. Número de identificación del vehículo (VIN) en el paso de rueda trasero derecho. Grabado en el chasis.

B. Número de identificación del vehículo (VIN) en la salpicadera. Impreso en una etiqueta adhesiva visible a través del parabrisas.

C. Etiqueta del fabricante.

Fijada a la puerta derecha.

Recoge la siguiente información:

- Nombre del fabricante.
- País y fecha de fabricación.
- Modelo del vehículo y tipo de motorización.
- Número completo de autorización para la comercialización de un vehículo en la Unión Europea (si así está equipado).
- Número de identificación del vehículo (VIN).
- Masa máxima técnicamente admisible en carga (MMTA).



- Masa máxima autorizada del conjunto (MMA).
- Masa máxima sobre el eje delantero.
- Masa máxima sobre el eje trasero.

#### D. Etiqueta de neumáticos.

Fijada a la puerta izquierda.

Contiene la siguiente información relativa a los neumáticos:

- Presiones de los neumáticos con/sin carga.
- Especificación de los neumáticos, compuesta por las medidas y el tipo.
- Presión de inflado de la rueda de repuesto.

El vehículo puede estar equipado con neumáticos con unos índices de carga y velocidad superiores a los indicados en la etiqueta sin que la presión de los neumático resulte afectada (con neumáticos fríos).

Para cambiar el tipo de neumáticos, acuda a un Distribuidor Autorizado para saber cuáles son los neumáticos homologados para montar en el vehículo.



# SISTEMA DE AUDIO

## Contenido

■ SISTEMA DE AUDIO CON CONECTIVIDAD INALÁMBRICA (SI ASÍ ESTÁ EQUIPADO).....	248
■ MENÚS .....	248
■ MANDOS EN EL VOLANTE (SI ASÍ ESTÁ EQUIPADO) .....	250
■ RADIO (SI ASÍ ESTÁ EQUIPADO).....	251
• Selección de una emisora .....	251
• Memorización de una emisora .....	251
• RDS.....	251
• Procedimiento .....	251
■ MULTIMEDIA (SI ASÍ ESTÁ EQUIPADO).....	252
• Puerto USB .....	252
• Streaming de audio mediante conectividad inalámbrica (si así está equipado).....	252
• Conexión de reproductores Apple® (si así está equipado).....	253
• Información y consejos.....	253
■ TELÉFONO (SI ASÍ ESTÁ EQUIPADO).....	253
• Vincular un teléfono mediante conexión inalámbrica.....	253
• Gestión de las conexiones .....	254
• Recepción de una llamada.....	254
• Finalizar una llamada .....	254





## SISTEMA DE AUDIO CON CONECTIVIDAD INALÁMBRICA (SI ASÍ ESTÁ EQUIPADO)

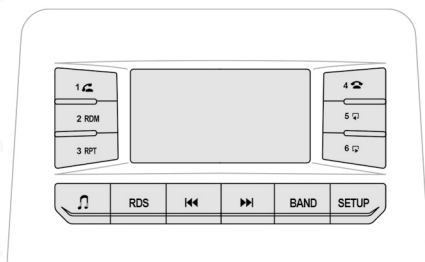

Las diferentes funciones y ajustes descritos varían según la versión y la configuración del vehículo.

### ¡ADVERTENCIA!

Por motivos de seguridad y porque requieren especial atención por parte del conductor, las operaciones de vinculación del teléfono móvil mediante conexión inalámbrica al sistema de manos libres del sistema de audio se deben realizar con el vehículo detenido y con el interruptor de la ignición en Encendido.

El sistema de audio está programado de manera tal que solo pueda funcionar en su vehículo. Con el fin de evitar los riesgos de shock eléctrico, de incendio y de averías mecánicas, toda intervención en el sistema se debe realizar exclusivamente en un Distribuidor Autorizado.

## MENÚS



Rotación: Ajuste del volumen.

Presión corta: Desactivación o activación del volumen.

Presión larga: Encendido o apagado.

### Radio 1:



Presión corta: Selección de la estación de radio memorizada en "CH1"

Presión larga: Memorización de una estación de radio en "CH1"

### Teléfono:

Presión corta: Responder una llamada.

### Radio 2:



Presión corta: Selección de la estación de radio memorizada en "CH2"

Presión larga: Memorización de una estación de radio en "CH2"



**Audio:**

Presión corta: Cambio del modo de reproducción normal al modo de reproducción aleatoria.

**Radio 3:**

 Presión corta: Selección de la estación de radio memorizada en "CH3".

Presión larga: Memorización de una estación de radio en "CH3"

**Audio:**

Presión corta: Cambio del modo de reproducción normal al modo de reproducción repetida.

**Radio 4:**

 Presión corta: Selección de la estación de radio memorizada en "CH4".

Presión larga: Memorización de una estación de radio en "CH4".

**Teléfono:**

Presión corta: Finalizar una llamada.

**Radio 5:**

 Presión corta: Selección de la estación de radio memorizada en "CH5".

Presión larga: Memorización de una estación de radio en "CH5".

**Audio:**

Presión corta: Volver a la carpeta anterior (primera pista de la carpeta).

**Radio 6:**

 Presión corta: Selección de la estación de radio memorizada en "CH6".

Presión larga: Memorización de una estación de radio en "CH6".

**Audio:**

Presión corta: Pasar a la siguiente carpeta (primera pista de la carpeta).

 Presión corta: Cambiar la fuente de sonido (radio, streaming de audio con conexión inalámbrica si el teléfono está conectado o USB si la memoria USB está conectada)

Presión larga (3 segundos como mínimo): Visualización de la pantalla en modo de espera.

Presión larga (10 segundos como mínimo): Reiniciar para restablecer los ajustes de fábrica.

RDS

Presión corta: Activar el modo de selección RDS (AF/TA/PTY)

Presión corta en las flechas: Apagado o encendido. La selección se guarda automáticamente si no se realiza ninguna acción durante 5 segundos.

#### **Radio :**



Presión corta: Búsqueda manual paso a paso de estaciones de radio hacia arriba o hacia abajo.

Presión larga: Búsqueda automática de una estación de radio.

#### **Audio:**

Presión corta: Ir a la pista anterior o siguiente.

Presión larga: Avance y retroceso rápido en una pista.



Presión corta: Selección de las bandas de frecuencia (FM1/FM2/FM3/AM1/AM2)

#### **Radio/Audio:**



Presión corta: Activar el modo de configuración (hora, entorno de sonido, ajustes de idioma, etc.).

Presión corta en las flechas: Combinación de los ajustes.

Los ajustes se guardan automáticamente si no se realiza ninguna acción durante 5 segundos.

## **MANDOS EN EL VOLANTE (SI ASÍ ESTÁ EQUIPADO)**



Cambiar la fuente de sonido (radio, streaming de audio con conexión inalámbrica si el teléfono está conectado o USB si la memoria USB está conectada).



Ajuste del volumen.



Teléfono: Finalizar una llamada.

Radio: Selección de la estación de radio anterior (entre las estaciones memorizadas).

Audio: Volver a la pista anterior.



Teléfono: Responder una llamada.

Radio: Selección de la estación de radio siguiente (entre las estaciones memorizadas).

Audio: Pasar a la pista siguiente.

## RADIO (SI ASÍ ESTÁ EQUIPADO)

### Selección de una emisora



Presione este botón para seleccionar la radio.



Presione el botón de forma consecutiva para seleccionar la banda de frecuencia (FM1/ FM2/FM3/AM1/AM2).



Presión corta: Búsqueda manual de estaciones hacia arriba o hacia abajo.

Presión larga: Búsqueda automática de estaciones.

### Memorización de una emisora



Una vez seleccionada la estación de radio, mantenga presionando alguno de estos botones para guardarla.

### RDS

El entorno exterior (montañas, edificios, túneles, estacionamientos, zonas subterráneas, etc.) puede bloquear la recepción, incluso en el modo de rastreo RDS. Se trata de un efecto normal debido a la forma en que se transmiten las ondas radiofónicas y no indica ningún fallo en el sistema de audio.

**NOTA:** RDS, cuando está activado, permite seguir escuchando la misma estación de radio al sintonizar automáticamente frecuencias alternativas. Sin embargo, en determinadas condiciones, el rastreo de estaciones RDS puede que no sea posible a nivel nacional, ya que no todas las estaciones tienen cobertura en todo el país. Esto explica la pérdida de recepción de una estación durante un viaje.

### Procedimiento



Presione este botón varias veces para acceder al modo RDS (AF - TA - PTY).



Presione estos botones para activar o desactivar el modo RDS (AF - TA - PTY).

AF: Cuando la función de frecuencia alternativa está activada, el sistema selecciona la mejor frecuencia RDS (código de región) de la estación que se está escuchando. Sin embargo, en determinadas condiciones, no está garantizado que se pueda escuchar la misma estación en todo el país, ya que hay estaciones de radio que no tienen cobertura en todo el territorio. Cuando la señal es débil, la frecuencia cambia a una emisora regional.

PTY: La función PTY selecciona un tipo de programa que emiten las emisoras de radio. En algunas radios, toda esta información se transmite a través de la señal RDS.



## MULTIMEDIA (SI ASÍ ESTÁ EQUIPADO)

### Puerto USB



Insertar una memoria USB en el puerto USB. El sistema cambia automáticamente al canal "USB" y aparece el símbolo "USB" en la parte superior izquierda de la pantalla.

### ¡PRECAUCIÓN!

Con el fin de preservar el sistema, no utilice concentradores USB.

**NOTA:** Cualquier dispositivo conectado al sistema debe cumplir la norma aplicable al producto o la norma IEC 60950-1.

Cuando se utiliza el puerto USB, el dispositivo móvil se carga automáticamente.

### Modo de reproducción

Los modos de reproducción disponibles son:

- Normal: Las pistas se reproducen en orden, según la clasificación de los archivos seleccionados.
- Aleatoria: Las pistas de un álbum o carpeta se reproducen de manera aleatoria.
- Aleatorio en todos los medios: Todas las pistas guardadas en el dispositivo se reproducen de manera aleatoria.
- Repetición: Únicamente se reproducen las pistas del álbum o la carpeta actual. El modo de reproducción normal está activado de forma predeterminada.

**2 RDM** Activa o desactiva el modo aleatorio.

**3 RPT** Activa o desactiva el modo repetir reproducción.

### Selección y reproducción de una pista



Presión corta: Ir a la pista siguiente o anterior.

Presión larga: Avanzar rápido o retroceder en una pista.

**5**  Acceder a la carpeta anterior.

**6**  Acceder a la carpeta posterior.

### Streaming de audio mediante conectividad inalámbrica (si así está equipado)

El streaming permite escuchar archivos de música del teléfono a través de los altavoces del vehículo.

Conecte un teléfono. Consulte el apartado "Vinculación de un teléfono mediante conexión inalámbrica".





Active la fuente de streaming presionando este botón.

Si el teléfono es compatible con la función. La calidad del audio depende de la calidad de emisión del teléfono.

### **Conexión de reproductores Apple® (si así está equipado)**

Conecte el reproductor Apple® al puerto USB mediante un cable adecuado (no incluido). La reproducción comienza automáticamente. Las clasificaciones disponibles son las del dispositivo portátil conectado (artistas/álbumes/géneros/listas de reproducción).

La versión del software del sistema de audio puede no ser compatible con la versión del reproductor Apple®.

### **Información y consejos**

Utilice solamente unidades de memoria USB en formato FAT 32 (Tabla de asignación de archivos).

Se recomienda utilizar cables USB Apple® oficiales para garantizar un funcionamiento correcto.

## **TELÉFONO (SI ASÍ ESTÁ EQUIPADO)**

### **Vincular un teléfono mediante conexión inalámbrica**

#### **¡ADVERTENCIA!**

Por motivos de seguridad y porque requieren especial atención por parte del conductor, las operaciones de vinculación del teléfono móvil mediante conexión inalámbrica al sistema de manos libres del sistema de audio se deben realizar con el vehículo detenido y con el interruptor de la ignición en Encendido.

Active la función de conexión inalámbrica del teléfono y asegúrese de que está "Visible para todos" (configuración del teléfono).

Los servicios disponibles dependen de la red, de la tarjeta SIM y de la compatibilidad de los dispositivos con conectividad inalámbrica utilizados. Consulte la guía del usuario del teléfono y al proveedor de servicios para comprobar los servicios a los que puede acceder.

#### **Procedimiento desde el teléfono**



Seleccione el nombre del sistema en la lista de dispositivos detectados.

La conexión se establece automáticamente.

Aparece un mensaje en la pantalla que confirma la vinculación, además del símbolo de conexión inalámbrica en la parte superior izquierda de la pantalla.



Si el procedimiento de vinculación fallara, le recomendamos que desactive y vuelva a activar la función de conexión inalámbrica en el teléfono.

### Información y consejos

Para más información (compatibilidad, ayuda complementaria, etc.), visite la página web de la marca.

### Gestión de las conexiones

Al conectar el teléfono, dispondrá automáticamente de manos libres y streaming de audio.

### Recepción de una llamada

Una llamada entrante se anuncia mediante un tono y un mensaje superpuesto en la pantalla.

El volumen del teléfono es independiente del volumen de la radio y del soporte multimedia.

 Responda la llamada.

 Acepte la llamada con los mandos en el volante.

### Finalizar una llamada

 Durante una llamada, presione este botón.

 Finalizar la llamada (con los mandos en el volante).



# PANTALLA TÁCTIL

## Contenido

■ <b>PANTALLA TÁCTIL DE 10"</b> .....	<b>257</b>
• Navegador GPS - Aplicaciones - Sistema de audio multimedia- Teléfono con conectividad inalámbrica .....	257
■ <b>PRIMEROS PASOS</b> .....	<b>257</b>
■ <b>MANDOS EN EL VOLANTE (SI ASÍ ESTÁ EQUIPADO)</b> .....	<b>258</b>
■ <b>MENÚS (SI ASÍ ESTÁ EQUIPADO)</b> .....	<b>258</b>
• Navegación .....	258
• Reproductor musical (si así está equipado) .....	259
• Radio (si así está equipado) .....	259
• Teléfono (si así está equipado) .....	259
• Ajustes .....	259
• Ajustes del vehículo .....	260
• Gestión de archivos (si así está equipado) .....	260
• CarPlay® (si así está equipado) .....	260
• MirrorLink (si así está equipado) .....	260
• Android Auto (si así está equipado) .....	260
■ <b>NAVEGACIÓN (SI ASÍ ESTÁ EQUIPADO)</b> .....	<b>260</b>
• Pantalla principal de navegación .....	260
■ <b>MENÚ PRINCIPAL (SI ASÍ ESTÁ EQUIPADO)</b> .....	<b>261</b>
■ <b>RADIO (SI ASÍ ESTÁ EQUIPADO)</b> .....	<b>261</b>
• Selección de una estación .....	261
• Memorización de una estación (si así está equipado) .....	262
• Cómo cambiar de banda de frecuencia .....	262
■ <b>REPRODUCTOR MUSICAL (SI ASÍ ESTÁ EQUIPADO)</b> .....	<b>262</b>
• Selección de la fuente .....	262
• Puerto USB (si así está equipado) .....	262
■ <b>TELÉFONO (SI ASÍ ESTÁ EQUIPADO)</b> .....	<b>263</b>
• Vincular un teléfono mediante conexión inalámbrica .....	263
• Recepción de una llamada .....	264





• Llamar a un número nuevo .....	264
• Llamada a un contacto .....	264
• Llamar a uno de los últimos números marcados.....	265
■ <b>APLICACIONES (SI ASÍ ESTÁ EQUIPADO) .....</b>	<b>265</b>
• Puertos USB.....	265
• Conectividad (si así está equipado) .....	265
• CarPlay® para conexión del smartphone (si así está equipado).....	265
• MirrorLink™ para conexión del smartphone (si así está equipado) .....	266
• Android Auto para conexión del smartphone (si así está equipado) .....	266
■ <b>CONFIGURACIÓN.....</b>	<b>267</b>
• Ajustes del sistema .....	267
• Pantalla .....	267
• Ecualización de audio (si así está equipado).....	267
• Ajustes de conexión inalámbrica (si así está equipado) .....	267
• Personalización del tema (si así está equipado).....	268
• Actualización del sistema .....	268
• Restauración de los ajustes de fábrica .....	268



## PANTALLA TÁCTIL DE 10”

### Navegador GPS - Aplicaciones - Sistema de audio multimedia- Teléfono con conectividad inalámbrica

Las funciones y las características varían según la versión y configuración del vehículo, así como del país de comercialización.

#### ¡ADVERTENCIA!

Por razones de seguridad y debido a que requieren una atención sostenida por parte del conductor, las siguientes operaciones deben realizarse con el vehículo en un lugar seguro y con el interruptor de la ignición en Encendido:

- Vincular el smartphone con el sistema por medio de conexión inalámbrica.
- Usar el smartphone.
- Conectar aplicaciones CarPlay®, MirrorLink™ o Android Auto (si así está equipado, no es posible ver determinadas aplicaciones cuando el vehículo está en movimiento).
- Ver un vídeo (el vídeo se detiene cuando el vehículo vuelve a ponerse en movimiento).
- Cambiar los ajustes y la configuración del sistema.

Para realizar las actualizaciones del sistema y los mapas, acuda a un Distribuidor Autorizado.

## PRIMEROS PASOS



Con el motor en marcha, una presión corta permite silenciar el sonido. Una presión larga (3 segundos) pone el sistema en espera. Una presión muy larga (10 segundos) reinicia el sistema.

Con el interruptor de la ignición apagado, una presión corta pone el sistema en Marcha.

Aumente o disminuya el volumen mediante la perilla.

Utilice los botones del menú principal de la pantalla táctil para acceder a los submenús.



Presione este botón para volver a la pantalla de menús.



Deslice un dedo sobre la pantalla táctil de la parte superior a la inferior para visualizar un conjunto de configuraciones rápidas (conexión inalámbrica, volumen, luminosidad) y notificaciones.



Presione este botón para acceder directamente a las configuraciones rápidas (si así está equipado).



Presione la flecha hacia atrás para volver al nivel anterior.



**¡PRECAUCIÓN!**

La pantalla táctil es de tipo "capacitiva". Para limpiar la pantalla, se recomienda utilizar un trapo suave no abrasivo (pañó para gafas) sin producto adicional. No utilice objetos puntiagudos sobre la pantalla. No toque la pantalla con las manos mojadas.

**MANDOS EN EL VOLANTE (SI ASÍ ESTÁ EQUIPADO)**

 Presión corta: Cambia de fuente multimedia.

Presión larga: Permite acceder a los comandos de voz del teléfono inteligente mediante el sistema (disponible sólo a través de CarPlay® o Android Auto).

 Disminución del volumen.

 Aumento del volumen.

 Teléfono: Rechazar una llamada entrante o interrumpir una llamada en curso.

Radio: Acceder a la estación memorizada anterior mediante una presión corta; búsqueda automática de la estación anterior mediante una presión larga.

Multimedia: Acceder a la pista o vídeo anterior mediante una presión corta; regreso rápido de una pista o vídeo.

 Teléfono: Responder a una llamada entrante.

Radio: Acceder a la siguiente estación memorizada; búsqueda automática de la estación siguiente mediante una presión larga.

Multimedia: Acceder a la pista o vídeo siguiente mediante una presión corta; avance rápido de una pista o vídeo.

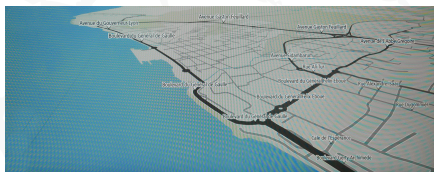
**MENÚS (SI ASÍ ESTÁ EQUIPADO)****Navegación**

 Permite configurar la navegación y seleccionar un destino.

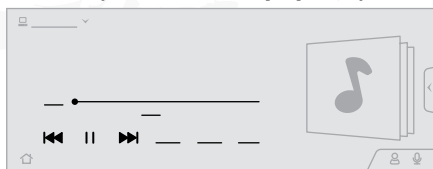
**Reproductor musical (si así está equipado)**

Selección de la fuente de audio.

Acceda a la información sobre la información de reproducción en curso.

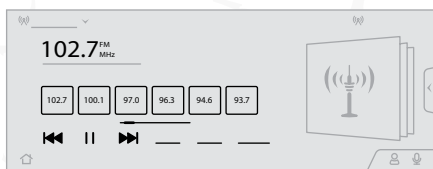
**Radio (si así está equipado)**

Permite seleccionar una estación de radio.

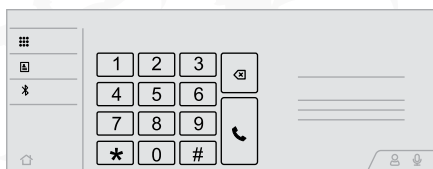
**Teléfono (si así está equipado)**

Conectar un teléfono móvil a través de una conexión inalámbrica.

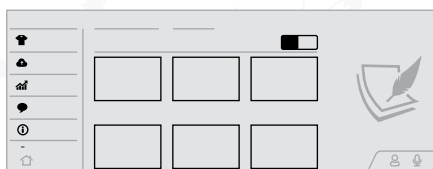
**Ajustes**

Permite personalizar la pantalla, actualizar el sistema, configurar el audio y la conexión inalámbrica.

## Ajustes del vehículo



Permite activar, desactivar o configurar algunas funciones del vehículo.

## Gestión de archivos (si así está equipado)



Permite acceder a archivos de audio, vídeo o imagen almacenados localmente o en dispositivo USB.

La capacidad del disco duro es de 10 GB.

## CarPlay® (si así está equipado)



Ejecute determinadas aplicaciones para teléfonos inteligentes por medio de la función CarPlay®.

## MirrorLink (si así está equipado)



Ejecute determinadas aplicaciones para teléfonos inteligentes por medio de la función MirrorLink.

## Android Auto (si así está equipado)



Ejecute determinadas aplicaciones para teléfonos inteligentes por medio de la función Android Auto.

## NAVEGACIÓN (SI ASÍ ESTÁ EQUIPADO)

### Pantalla principal de navegación



Presione Navegación para visualizar la pantalla principal de navegación.



Presione "Buscar" para introducir una dirección o un nombre.



Presione este botón para visualizar el modo 3D o 2D.















Presione este botón para activar o desactivar el volumen o sólo las alertas.





-  Presione este botón para visualizar el menú principal de las distintas opciones.

## MENÚ PRINCIPAL (SI ASÍ ESTÁ EQUIPADO)

-  Presione Navegación para visualizar la pantalla principal de navegación.
-  Presione este botón para visualizar el menú principal de las distintas opciones.
-  Seleccione "Buscar" para introducir una dirección, nombre o determinados puntos de interés.
-  Seleccione "Añadir domicilio" mediante una dirección o eligiendo una ubicación en la pantalla.
-  Seleccione "Destinos recientes" para visualizar los últimos destinos buscados.
-  Seleccione "Trayecto actual" para abrir otro menú y realizar diversas acciones en el itinerario planificado en curso.
-  Seleccione "Mis lugares" para acceder rápidamente a los lugares guardados.
-  Seleccione "Mis trayectos" para visualizar los itinerarios preferidos.
-  Seleccione "Estacionamientos" para visualizar las diversas opciones de estacionamiento en la zona.
-  Seleccione "Estaciones de servicio" para visualizar las diversas estaciones de servicio en el trayecto en curso o cerca de la ubicación actual.
-  Seleccione "Ajustes" para visualizar las opciones de mapa, pantalla, tipo de vehículo, voz, idioma de las instrucciones de voz y destino.
-  Seleccione este botón para visualizar detalles sobre las versiones del software e información legal. Incluye detalles de las bibliotecas de software Open Source empleadas y las URL de sus licencias.
-  Seleccione este botón para personalizar la pantalla de ajustes.

## RADIO (SI ASÍ ESTÁ EQUIPADO)

### Selección de una estación

-  Presione Radio para visualizar la página principal.
-  Presione uno de los botones para efectuar una búsqueda manual de frecuencia hacia arriba o hacia abajo.

O bien, presione "Buscar" para realizar una búsqueda automática de estaciones de radio.



Presione este botón para volver al carrusel de menús.

### ¡PRECAUCIÓN!

La recepción puede verse limitada por la utilización de dispositivos eléctricos no homologados por la marca, como un cargador USB conectado a la toma de 12 Volts. El exterior (montes, construcciones, túneles, aparcamientos subterráneos, etc.) puede impedir la recepción. Se trata de un efecto normal debido a la forma en que se transmiten las ondas radiofónicas y no indican ningún fallo en el sistema de audio.

## Memorización de una estación (si así está equipado)

Seleccione una estación o una frecuencia.



Presione este botón para memorizar la estación.



Presione "Estación local" para visualizar las estaciones memorizadas.

## Cómo cambiar de banda de frecuencia

Para cambiar de banda de frecuencia, presione "Banda" en la parte inferior de la pantalla.

## REPRODUCTOR MUSICAL (SI ASÍ ESTÁ EQUIPADO)

### Selección de la fuente



Presione "Reproductor de música" para ver la página principal.

Seleccione una fuente:



"USB" para reproducir archivos en una memoria USB.



"Local" para reproducir archivos almacenados localmente.



"Conexión inalámbrica" para reproducir archivos en streaming.

El streaming permite escuchar audios procedentes del smartphone.

El perfil de conectividad inalámbrica debe estar activado.

Si la reproducción no comienza automáticamente puede que sea necesario iniciarla desde el smartphone.

El control se efectúa desde el dispositivo portátil o utilizando los botones virtuales del sistema. Una vez conectado en modo streaming, el smartphone se considera un soporte multimedia.

## Puerto USB (si así está equipado)



Inserte la memoria USB en el puerto USB o conecte el dispositivo USB al puerto USB utilizando un cable adecuado (no suministrado).

### ¡PRECAUCIÓN!

Con el fin de preservar el sistema, no utilice concentradores USB.



El sistema crea listas de reproducción (en la memoria temporal). El tiempo de creación de dichas listas puede variar entre unos segundos y varios minutos en la primera conexión.

Reducir el número de archivos no musicales y el número de carpetas permite disminuir el tiempo de espera.

Las listas de reproducción se actualizan cada vez que se quita el contacto o cada vez que se conecta una memoria USB. El sistema de audio memoriza estas listas para que se carguen más rápido posteriormente si no se han modificado.

## TELÉFONO (SI ASÍ ESTÁ EQUIPADO)

### Vincular un teléfono mediante conexión inalámbrica

#### ¡ADVERTENCIA!

Por motivos de seguridad y porque requieren especial atención por parte del conductor, las operaciones de vinculación del teléfono móvil mediante conexión inalámbrica al sistema de manos libres del sistema de audio se deben realizar con el vehículo detenido y con el interruptor de la ignición en Encendido.

Active la función de conexión inalámbrica del teléfono y asegúrese de que está "visible para todos" (configuración del teléfono).

Los servicios disponibles dependen de la red, de la tarjeta SIM y de la compatibilidad de los dispositivos con conectividad inalámbrica utilizados. Consulte la guía del usuario del teléfono y al proveedor de servicios para comprobar los servicios a los que puede acceder.

#### Procedimiento desde el teléfono

 Seleccione el nombre del sistema en la lista de dispositivos detectados.

La conexión se establece automáticamente.

Si el procedimiento de vinculación fallara, le recomendamos que desactive y vuelva a activar la función de conexión inalámbrica en el teléfono.

#### Procedimiento desde el sistema

 Presionar "Teléfono" para mostrar la página principal.

 Presionar "Ajustes de conexión inalámbrica".

 Activar la conexión inalámbrica.

 Presionar "Dispositivos disponibles". Aparece la lista de teléfonos detectados. Seleccione el nombre del teléfono en la lista.



## Reconexión automática

Al volver al vehículo, si el último teléfono conectado vuelve a estar presente, se reconocerá automáticamente y en aproximadamente 30 segundos tras poner el contacto se realizará la vinculación de forma automática (con conexión inalámbrica activada).

## Eliminación de un teléfono



En la lista de teléfonos vinculados, presione la papelera junto al teléfono a eliminar.

## Recepción de una llamada

Una llamada entrante se anuncia mediante un tono y un aviso superpuesto en la pantalla.

### *Aceptación de la llamada*



Presione este botón en los mandos en el volante para responder a la llamada o bien,



Seleccione "Responder" en la pantalla táctil.

### *Rechazo de la llamada*



Presione este botón en los mandos en el volante para rechazar la llamada o bien,



Seleccione "Colgar" en la pantalla táctil.

### *Realización de una llamada*

## ¡ADVERTENCIA!

Se aconseja encarecidamente no utilizar el teléfono durante la conducción. Estacione el vehículo. Realice la llamada a través de los mandos en el volante.

## Llamar a un número nuevo



Presione "Teléfono" para visualizar la página principal.



Presione "Llamar" y escriba el número a continuación mediante el teclado numérico.



Presione este botón para realizar la llamada.

## Llamada a un contacto



Presione "Teléfono" para visualizar la página principal.

Seleccione "Contactos".

Busque y seleccione el contacto deseado en la lista mostrada.



Presione este botón para llamar.



## Llamar a uno de los últimos números marcados



Presione "Teléfono" para visualizar la página principal.

Seleccione "Llamar".

Se muestra la lista de los números de las llamadas más recientes a la derecha de la pantalla.

Seleccione el contacto.

### ¡ADVERTENCIA!

Es posible iniciar una llamada en cualquier momento directamente desde el teléfono. Por motivos de seguridad, estacione el vehículo.

## APLICACIONES (SI ASÍ ESTÁ EQUIPADO)

### Puertos USB

Dependiendo del equipo, para obtener más información sobre los puertos USB compatibles con las aplicaciones CarPlay®, MirrorLink™ o Android Auto, consulte el apartado "Ergonomía y Confort".

Para obtener una lista de los smartphones compatibles, visite el sitio web nacional de la marca.

La sincronización de un smartphone permite al usuario ver las aplicaciones que admiten la tecnología MirrorLinkCarPlay®, o Android Auto del smartphone en la pantalla del vehículo. Para la tecnología CarPlay®, primero es necesario activar la función CarPlay® en el smartphone. Desbloquee el smartphone para que funcione el proceso de comunicación entre este y el sistema. Dado que los principios y estándares están en constante cambio, le recomendamos que mantenga el sistema operativo de su smartphone actualizado, así como la fecha y hora tanto del smartphone como del sistema.

### Conectividad (si así está equipado)

Presione el menú CarPlay®, MirrorLink™ o Android Auto para acceder a las funciones correspondientes.

### CarPlay® para conexión del smartphone (si así está equipado)

Al conectar el cable USB, la función CarPlay® desactiva el modo de conectividad inalámbrica del sistema.

La función "CarPlay" requiere la utilización de un smartphone y aplicaciones compatibles.



Conecte el cable USB. El smartphone está en modo carga cuando está conectado mediante el cable USB.

En el smartphone aparece un mensaje. Léalo y confírmelo mediante el botón "Autorizar".





Presione "CarPlay" para visualizar la interfaz de CarPlay®.

### MirrorLink™ para conexión del smartphone (si así está equipado)

La función "MirrorLink™" requiere la utilización de un smartphone y aplicaciones compatibles.

Compruebe la compatibilidad del teléfono en el sitio web de la marca (servicios).



Le recomendamos que, cuando va a conectar un smartphone al sistema, habilite la conexión inalámbrica en el smartphone.



Conecte el cable USB. El smartphone está en modo carga cuando está conectado mediante el cable USB.



Presione "MirrorLink™" para abrir la aplicación del sistema. En función del smartphone, podría ser necesario activar la función "MirrorLink™".



Durante el procedimiento, aparecen varias páginas-pantallas relativas a algunas funcionalidades.

Acepte para iniciar y realizar la conexión. Una vez que se ha establecido conexión, se abre una página en la que aparecen las aplicaciones que ya se han descargado en el smartphone que son compatibles con la tecnología MirrorLink™. Puede accederse en cualquier momento a los menús del sistema utilizando los botones específicos.

**NOTA: Puede producirse una pausa antes de que la aplicación pase a estar disponible, en función de la calidad de la red.**

### Android Auto para conexión del smartphone (si así está equipado)

Instale la aplicación "Android Auto" en el smartphone a través de "Google Play". La función "Android Auto" requiere la utilización de un smartphone y aplicaciones compatibles.



Conecte el cable USB. El smartphone está en modo carga cuando está conectado mediante el cable USB.



Presione "Android Auto" para abrir la aplicación en el sistema.



Durante el procedimiento, aparecen varias páginas-pantallas relativas a algunas funcionalidades.

Acepte para iniciar y realizar la conexión. Puede accederse en cualquier momento a los menús del sistema utilizando los botones específicos.

**NOTA: Puede producirse una pausa antes de que la aplicación pase a estar disponible, en función de la calidad de la red.**



## CONFIGURACIÓN

### Ajustes del sistema



Presione "Ajustes" para visualizar la página principal.



Seleccione "Sistema".

- Para cambiar el idioma, seleccione "Idioma".
- Para establecer automáticamente la fecha y hora, elija el huso horario correspondiente al país por el que circula el vehículo en "Huso horario". Elija a continuación el formato de hora (12h/24h).
- Para establecer el tono al tocar la pantalla, seleccione "Tono de tecla".
- Para ajustar el volumen de la pantalla táctil y las llamadas telefónicas, desplace los controles de "Control del volumen automático" y "Móvil".

### Pantalla



Presione "Ajustes" para visualizar la página principal.



Seleccione "Pantalla".

- Para ajustar la luminosidad de la pantalla, deslice el control "Luminosidad".
- Active o desactive la reproducción de vídeo mientras circula.
- Para configurar la visualización cuando la pantalla está apagada, elija "Digital", "Analógica" u "Oscura".

### Ecuación de audio (si así está equipado)



Presione "Ajustes" para visualizar la página principal.



Seleccione "Reglajes de audio" y, a continuación, "Agudos", "Medios" o "Graves".

Presione "Reinicialización" para restaurar los ajustes predeterminados.

### Ajustes de conexión inalámbrica (si así está equipado)



Presione "Ajustes" para visualizar la página principal.



Seleccione "Ajustes de conexión inalámbrica".



Active o desactive la búsqueda por conexión inalámbrica.



Active o desactive la sincronización de los contactos en el teléfono vinculado.

- Presione "Nombre local" para cambiar el nombre del sistema.
- Gestione teléfonos vinculados en "Dispositivos vinculados".
- Presione "Añadir dispositivo" para actualizar la lista de teléfonos detectados.



### Personalización del tema (si así está equipado)



Presione "Ajustes" para visualizar la página principal.



Seleccione "Personalizar".

Elija uno de entre los temas ofrecidos.

### Actualización del sistema

Para realizar las actualizaciones del sistema, acuda a un Distribuidor Autorizado.

### Restauración de los ajustes de fábrica



Presione "Ajustes" para visualizar la página principal.



Seleccione "Restaurar ajustes de fábrica del sistema".

Presione "Restaurar ajustes de fábrica del sistema" para restaurar los ajustes iniciales de la pantalla táctil.



# PRIVACIDAD Y REGISTRO DE DATOS DEL VEHÍCULO

## Contenido

■ PRIVACIDAD Y REGISTRO DE DATOS DEL VEHÍCULO .....	270
• Datos de funcionamiento del vehículo .....	270
• Funciones de confort, información y entretenimiento (si así está equipado).....	271
• Integración del teléfono (por ejemplo, Android Auto® o Apple® CarPlay®, si así está equipado) .....	272
• Servicios en línea (si así está equipado).....	272
• Servicios exclusivos (si así está equipado).....	272
• Servicios de terceros (si así está equipado) .....	273



## PRIVACIDAD Y REGISTRO DE DATOS DEL VEHÍCULO

El vehículo cuenta con unidades de control electrónicas instaladas. Estas unidades de control procesan los datos que reciben, por ejemplo, de los sensores del vehículo (si así está equipado) o los datos que ellas mismas generan o que intercambian entre sí. Algunas de estas unidades de control son necesarias para el correcto funcionamiento del vehículo, otras contribuyen a la conducción (ayudas a la conducción y las maniobras), mientras que otras proporcionan funciones de confort o información y entretenimiento.

A continuación se ofrece información general sobre el procesamiento de los datos en el vehículo. Encontrará información adicional sobre los datos específicos descargados, almacenados o transmitidos a terceros y para qué se usan en el vehículo con las palabras claves "Protección de datos". Esta información está relacionada directamente con las referencias sobre las funciones en cuestión que se encuentran en el manual del usuario del vehículo correspondiente o en la ficha técnica del vehículo.

Esta información también está disponible en línea.

### Datos de funcionamiento del vehículo

Las unidades de control procesan los datos utilizados para el funcionamiento del vehículo.

Estos datos incluyen, por ejemplo:

- Información sobre el estado del vehículo (por ejemplo, velocidad, tiempo de viaje, aceleración lateral, velocidad de rotación de las ruedas o visualización de cinturones de seguridad abrochados).
- Condiciones ambientales (por ejemplo, temperatura, sensor de lluvia o sensor de distancia, si así está equipado).

Normalmente, estos datos son temporales, no se almacenan más tiempo de lo que dura un ciclo operativo y sólo se usan a bordo del propio vehículo. Las unidades de control suelen registrar estos datos (incluida la llave del vehículo). Esta función permite el almacenamiento temporal o permanente de información sobre el estado del vehículo, las limitaciones de los componentes, los requisitos de mantenimiento, eventos y errores técnicos. Según el nivel de equipamiento del vehículo, los datos almacenados son los siguientes:

- Estado de funcionamiento de los componentes del sistema (por ejemplo, nivel de llenado, presiones de los neumáticos o estado de carga de la batería).
- Anomalías y fallos de funcionamiento de los componentes importantes del sistema (por ejemplo, luces o frenos).
- Reacciones del sistema en situaciones de conducción particulares (por ejemplo, despliegue de una bolsa de aire, activación de los sistema de frenado o control de estabilidad).
- Información sobre los eventos que han dañado el vehículo.



- En el caso de vehículos eléctricos e híbridos, el nivel de carga de la batería de tracción y la autonomía estimada (si así aplica).

En circunstancias específicas (por ejemplo, si el vehículo ha detectado un fallo de funcionamiento), puede que sea necesario registrar los datos que, de otra forma, no se memorizarían.

Para operaciones de mantenimiento del vehículo (por ejemplo, reparaciones o revisiones), los datos de funcionamiento memorizados se pueden leer junto con el número de identificación del vehículo para utilizarlos si es necesario. El personal de mantenimiento (por ejemplo, mecánicos o fabricantes) o terceros (por ejemplo, el servicio de asistencia en carretera) pueden leer los datos del vehículo. Esto también se aplica a los trabajos realizados bajo garantía y conforme a las medidas de control de calidad.

Estos datos suelen leerse a través del puerto OBD (diagnóstico a bordo) instalado por ley en el vehículo. Se utiliza para informar sobre el estado técnico del vehículo y de sus componentes, y facilita el diagnóstico de los fallos de funcionamiento, en conformidad con las obligaciones de garantía y para mejorar la calidad. Estos datos, en particular la información relativa a desempeño de los componentes, los datos técnicos, los errores del operador y otros fallos de funcionamiento, se envían al fabricante, si es necesario, junto con el número de identificación del vehículo. La responsabilidad del fabricante también puede verse implicada, por lo que también puede utilizar los datos de funcionamiento del vehículo obtenidos para la revisión de otros vehículos. Estos datos también se pueden utilizar para verificar la validez de la garantía del cliente y cualquier reclamación realizada bajo dicha garantía. Un Distribuidor Autorizado puede restablecer cualquier fallo de funcionamiento memorizado en el vehículo durante la revisión o reparación del mismo o bajo petición.

### **Funciones de confort, información y entretenimiento (si así está equipado)**

Los ajustes de confort y los ajustes personalizados se pueden memorizar en el vehículo y modificarse o reiniciarse en cualquier momento. Según el nivel de equipamiento del vehículo, pueden incluir lo siguiente:

- Ajustes de la posición del asiento y el volante.
- Ajustes del chasis y el aire acondicionado.
- Ajustes personalizados, como la iluminación interior.

Puede introducir sus propios datos en las funciones del sistema de audio y conectividad inalámbrica del vehículo como parte de las funcionalidades seleccionadas. Según el nivel de equipamiento del vehículo, pueden incluir lo siguiente:

- Datos multimedia, como música, vídeos o fotos, que leerá un sistema multimedia integrado.
- Datos del directorio de direcciones que se usarán con un sistema de manos libres integrado o con un sistema de navegación integrado.
- Destinos introducidos.
- Datos sobre el uso de los servicios en línea.





Estos datos de las funciones de confort, información y entretenimiento se pueden almacenar localmente en el vehículo o en un dispositivo conectado al vehículo (por ejemplo, un teléfono, una memoria USB o un reproductor MP3). Puede eliminar en cualquier momento los datos que haya introducido.

Estos datos también se pueden transmitir fuera del vehículo a petición, en particular si se usan servicios en línea de acuerdo con los ajustes seleccionados.

### **Integración del teléfono (por ejemplo, Android Auto® o Apple® CarPlay®, si así está equipado)**

Si el vehículo cuenta con el equipamiento apropiado, puede conectar el teléfono u otro dispositivo móvil al vehículo para interactuar con ellos mediante los mandos integrados en el vehículo. Las imágenes y el sonido del teléfono se pueden transmitir a través del sistema de audio y de conectividad inalámbrica. Se envía información específica simultáneamente al teléfono. Según el tipo de integración, esto engloba datos como la ubicación, el modo día/noche y otra información general sobre el vehículo. Para obtener más información, consulte las instrucciones del manual de usuario o del sistema de audio y de conectividad inalámbrica.

Conectar un teléfono le permite usar sus aplicaciones, como una aplicación de navegación o un reproductor de música. No se permite ninguna otra conexión entre el teléfono y el vehículo, en particular el acceso activo a los datos del vehículo. El proveedor de la aplicación utilizada determina cómo se procesarán los datos posteriormente. La posibilidad de cambiar la configuración depende de la aplicación en cuestión y del sistema operativo instalado en el teléfono.

### **Servicios en línea (si así está equipado)**

Si el vehículo está conectado a una red inalámbrica, los datos se pueden intercambiar entre el vehículo y otros sistemas. La conexión a una red inalámbrica es posible por medio de un transmisor situado en el vehículo o de un dispositivo móvil que la haya proporcionado (por ejemplo, un teléfono). Los servicios en línea se pueden utilizar a través de esta conexión inalámbrica. Se incluyen las aplicaciones (Apps) y los servicios en línea que le proporcionen el fabricante u otros proveedores.

### **Servicios exclusivos (si así está equipado)**

En el caso de los servicios en línea del fabricante, este describe las funciones correspondientes mediante una fuente de consulta (por ejemplo, un manual de propietario o su sitio web) y proporciona la información relativa a la protección de datos. Los datos personales se pueden utilizar para los servicios en línea. El intercambio de datos para este propósito se realiza a través de una conexión segura utilizando, por ejemplo, los sistemas informáticos del fabricante. La recopilación, el procesamiento y el uso de los datos personales con fines de desarrollo de los servicios se realizan exclusivamente conforme a una autorización legal, por ejemplo, en el caso de un



sistema de llamadas de emergencia o un acuerdo contractual legal o de otro modo en virtud de un acuerdo de consentimiento.

Puede activar o desactivar los servicios y las funciones (algunos pueden generar cargos) y, en algunos casos, la conexión completa del vehículo a la red inalámbrica. No se incluyen las funciones y los servicios obligatorios, como el sistema de llamadas de emergencia o de asistencia.

### **Servicios de terceros (si así está equipado)**

Si utiliza servicios en línea prestados por otros proveedores (terceros), dichos servicios están sujetos a la responsabilidad, la protección de datos, y los términos y condiciones de uso del proveedor en cuestión. El fabricante no suele tener ninguna influencia en el contenido intercambiado en este caso.

Por tanto, asegúrese de que conoce la naturaleza, el alcance y el propósito de la recopilación y el uso de los datos personales en los servicios de terceros prestados por el proveedor de servicios del que se trate.



# ÍNDICE GENERAL

## CONTENIDO

■ <b>INFORMACIÓN IMPORTANTE</b> .....	2
■ <b>INFORMACIÓN GENERAL</b> .....	5
• INSTRUMENTOS Y MANDOS (SI ASÍ ESTÁ EQUIPADO) .....	6
- Mandos en el volante .....	7
- Banco de interruptores lateral .....	8
- Banco de interruptores central (inferior y superior) .....	8
• ECO-CONDUCCIÓN .....	9
■ <b>TABLERO DE INSTRUMENTOS</b> .....	12
• MÓDULO DE INSTRUMENTOS .....	14
- Indicadores .....	14
- Pantalla del módulo de instrumentos .....	14
• INDICADORES Y TESTIGOS DE ALERTA (SI ASÍ ESTÁ EQUIPADO) .....	16
- Testigo de alerta continua .....	16
- Lista de testigos .....	16
• INDICADOR DE TEMPERATURA DEL LÍQUIDO DE REFRIGERACIÓN .....	25
• INDICADOR DE MANTENIMIENTO (BlueHDi, si así está equipado) 26	
- Calidad del aceite del motor .....	26
- Puesta a cero del indicador de mantenimiento .....	26
• INDICADORES DE AUTONOMÍA DE AdBlue® (BlueHDi) .....	27
- Mostrar la autonomía manualmente .....	27
- Acciones necesarias relacionadas con falta de AdBlue® .....	27
- Mal funcionamiento del sistema anticontaminación SCR .....	28
• ODÓMETRO TOTAL .....	29
• ILUMINACIÓN DEL MÓDULO DE INSTRUMENTOS (SI ASÍ ESTÁ EQUIPADO) .....	29
- Iluminación del módulo de instrumentos .....	29
- Iluminación de la pantalla táctil .....	30
• COMPUTADORA DE VIAJE / DE A BORDO .....	30
- Indicación en el módulo de instrumentos de instrumentos .....	30
- Puesta a cero del trayecto .....	31



- Definiciones .....	31
• PANTALLA MONOCROMÁTICA (SI ASÍ ESTÁ EQUIPADO).....	32
- Visualización .....	32
- Mandos .....	32
• PANTALLA TÁCTIL (SI ASÍ ESTÁ EQUIPADO).....	33
- Recomendaciones .....	33
- Funciones básicas .....	34
- Menús .....	34
- Bandas de información .....	35
■ <b>ACCESO</b> .....	<b>36</b>
• LLAVE ELECTRÓNICA / TRANSMISOR CON FUNCIÓN DE MANDO A DISTANCIA Y LLAVE INTEGRADA .....	38
- Funcionamiento del mando a distancia .....	38
- Llave integrada .....	38
- Desbloqueo del vehículo.....	39
- Bloqueo del vehículo.....	40
- Localización del vehículo.....	41
- Señal acústica remota .....	41
- Advertencias y recomendaciones.....	41
• ACCESO Y ARRANQUE MANOS LIBRES (SI ASÍ ESTÁ EQUIPADO) .....	42
- Desbloqueo del vehículo.....	43
- Bloqueo del vehículo.....	43
• ADVERTENCIAS Y RECOMENDACIONES .....	44
• CIERRE CENTRALIZADO (SI ASÍ ESTÁ EQUIPADO) .....	45
- Manual .....	45
- Automático (seguridad antirrobo).....	45
• PROCEDIMIENTOS DE EMERGENCIA.....	45
- Extravío de las llaves, del mando a distancia o de la llave electrónica/transmisor .....	45
- Desbloqueo/bloqueo total del vehículo mediante la llave .....	46
- El cierre centralizado no funciona.....	46
- Cambio de la pila .....	47
- Reinicialización del mando a distancia .....	49



• PUERTAS.....	49
- Apertura.....	49
- Cierre.....	49
• PORTÓN TRASERO.....	50
- Advertencias y recomendaciones de seguridad.....	50
- Apertura de 90°.....	50
- Apertura de 180°.....	51
- Cierre.....	51
• ALARMA (SI ASÍ ESTÁ EQUIPADO).....	51
- Bloqueo del vehículo con sistema de alarma.....	51
- Disparo de la alarma.....	52
- Falla del mando a distancia.....	52
- Bloqueo del vehículo sin activar la alarma.....	52
- Fallo de funcionamiento.....	52
- Activación automática (si así está equipado).....	53
- Desactivación de la alarma.....	53
• VENTANAS ELÉCTRICAS (SI ASÍ ESTÁ EQUIPADO).....	53
- Funcionamiento manual.....	53
- Funcionamiento automático (sólo conductor, si así está equipado) .....	54
- Desactivación de los mandos traseros de las ventanas eléctricas traseras.....	54
- Reinicialización de las ventanas eléctricas.....	54
■ <b>ERGONOMÍA Y CONFORT.....</b>	<b>56</b>
• POSICIÓN DE CONDUCCIÓN CORRECTA.....	59
• ASIENTOS DELANTEROS.....	60
- Cabeceras delanteras.....	60
- Asientos con ajuste manual (si así está equipado).....	61
- Asientos con ajuste eléctrico (si así está equipado).....	62
- Asiento delantero de banca con 2 plazas (si así está equipado).....	63
- Abatimiento de los respaldos.....	63
- Reposicionamiento de los respaldos.....	64
- Inclinación del respaldo.....	64
- Reglaje del volante.....	65



- Retrovisores.....	65
- Retrovisor interior.....	67
• BANCA TRASERA (SI ASÍ ESTÁ EQUIPADO).....	67
- Cabeceras traseras.....	68
- Abatimiento de los respaldos.....	68
- Reposicionamiento de los respaldos.....	69
- Levantar los cojines de los asientos.....	70
- Colocación de los cojines del asiento.....	71
• CALEFACCIÓN Y VENTILACIÓN.....	72
- Recomendaciones y advertencias.....	73
• CALEFACCIÓN (SI ASÍ ESTÁ EQUIPADO).....	74
• AIRE ACONDICIONADO MANUAL (SI ASÍ ESTÁ EQUIPADO).....	74
- Temperatura.....	74
- Caudal de aire.....	74
- Distribución de aire.....	75
- Encendido/apagado del aire acondicionado.....	75
- Aire acondicionado máximo.....	75
• AIRE ACONDICIONADO AUTOMÁTICO BIZONA (SI ASÍ ESTÁ EQUIPADO).....	76
- Temperatura.....	76
- Caudal de aire.....	76
- Distribución de aire.....	76
- Encendido/apagado del aire acondicionado.....	77
- Programa automático de confort.....	77
- Programa de visibilidad.....	77
- Función "dual".....	78
- Aire acondicionado máximo.....	78
• RECIRCULACIÓN DE AIRE INTERIOR (SI ASÍ ESTÁ EQUIPADO).....	78
• APAGADO DEL SISTEMA DE AIRE ACONDICIONADO.....	78
• DESEMPAÑADO O DESESCARCHADO DELANTERO (SI ASÍ ESTÁ EQUIPADO).....	79
- Con calefacción o aire acondicionado manual.....	79
- Con aire acondicionado automático bizona.....	79



• DESEMPAÑADO O DESESCARCHADO DE LA VENTANA TRASERA (SI ASÍ ESTÁ EQUIPADO).....	79
• ALMACENAMIENTO DE LA PARTE DELANTERA .....	80
- Guanteras .....	81
- Encendedor/toma(s) de 12 V para accesorios (si así está equipado) .....	81
- Puertos USB (si así está equipado).....	82
- Reposabrazos delantero (si así está equipado) .....	82
- Tapetes (si así está equipado).....	83
• LUCES DE CORTESÍA (SI ASÍ ESTÁ EQUIPADO).....	84
- Luz de cortesía delantera .....	84
- Luz de cortesía trasera .....	85
• EQUIPAMIENTO DE LA PARTE TRASERA (SI ASÍ ESTÁ EQUIPADO) .....	85
- Descansabrazos trasero .....	85
- Ganchos (si así está equipado) .....	86
- Compartimentos guardaobjetos (si así está equipado) .....	86
• EQUIPAMIENTO DEL COMPARTIMENTO DE CARGA (SI ASÍ ESTÁ EQUIPADO) .....	86
- Anillos de anclaje .....	87
- Protección a la cabina (si así está equipado) .....	87
- Recomendaciones de mantenimiento.....	88
- Toma para accesorios de 12 V (si así está equipado).....	88
- Iluminación de la zona de carga (si así está equipado).....	89
■ <b>ALUMBRADO Y VISIBILIDAD .....</b>	<b>90</b>
• PALANCA DE LAS LUCES EXTERIORES .....	91
- Alumbrado principal .....	91
- Luces antiniebla traseras .....	91
- Luces antiniebla delanteras y traseras (si así está equipado).....	92
• ILUMINACIÓN DE INTERSECCIÓN (SI ASÍ ESTÁ EQUIPADO).....	93
- Encendido/apagado .....	94
• INTERMITENTES .....	94
- Luces de estacionamiento (si así está equipado).....	94
• REGLAJE DE LA ALTURA DE LOS FAROS (SI ASÍ ESTÁ EQUIPADO) .....	95



• ENCENDIDO AUTOMÁTICO DE FAROS (SI ASÍ ESTÁ EQUIPADO)	95
- Encendido/apagado	95
- Fallo de funcionamiento	95
• ILUMINACIÓN DE ACOMPAÑAMIENTO Y DE BIENVENIDA (SI ASÍ ESTÁ EQUIPADO)	96
- Iluminación de acompañamiento	96
- Iluminación de bienvenida	96
• PALANCA DE MANDO DEL LIMPIAPARABRISAS	96
- Sin limpiaparabrisas automático	97
- Con limpiaparabrisas automático	97
- Limpiaparabrisas	97
- Lavaparabrisas	98
- Cambio de escobillas del limpiaparabrisas	98
• LIMPIAPARABRISAS AUTOMÁTICO (SI ASÍ ESTÁ EQUIPADO)	99
- Encendido	100
- Apagado	100
- Fallo de funcionamiento	100
■ <b>SEGURIDAD</b>	<b>101</b>
• RECOMENDACIONES GENERALES DE SEGURIDAD	103
• LUCES DE EMERGENCIA	104
- Encendido automático de las luces de emergencia	104
• CLAXON	104
• PROGRAMA ELECTRÓNICO DE ESTABILIDAD (ESC, SI ASÍ ESTÁ EQUIPADO)	104
- Sistema de frenos antibloqueo (ABS) y distribución electrónica de la fuerza de frenado (EBFD)	105
- Asistencia al frenado de emergencia (EBA)	105
- Antideslizamiento de las ruedas (ASR)/Control dinámico de estabilidad (DSC)	106
- Asistencia a la estabilidad del remolque (TSA)	107
• ASISTENCIA DE CONTROL DE DESCENSO EN PENDIENTES (SI ASÍ ESTÁ EQUIPADO)	108
- Encendido	109
- Apagado	109
- Fallo de funcionamiento	110





• CINTURONES DE SEGURIDAD .....	110
- Cinturones de seguridad delanteros .....	111
- Cinturones de seguridad traseros (si así está equipado) .....	112
- Abrochado.....	112
- Desabrochado.....	112
- Alertas de cinturón de seguridad no abrochado / desabrochado .....	112
- Información .....	113
• BOLSAS DE AIRE (SI ASÍ ESTÁ EQUIPADO) .....	114
- Información general .....	114
- Bolsas de aire delanteras (si así está equipado).....	115
- Bolsas de aire laterales (si así está equipado) .....	116
- Bolsas de aire de cortina (si así está equipado).....	116
- Falla de funcionamiento.....	116
- Consejo.....	117
• RECOMENDACIONES PARA SISTEMAS DE PROTECCIÓN/ASIEN- TOS PARA NIÑOS .....	118
- Sistema de protección/Silla infantil en una plaza trasera .....	120
- Silla infantil en el asiento del pasajero delantero.....	120
• ANCLAJES "ISOFIX" (SI ASÍ ESTÁ EQUIPADO).....	123
• SEGURO PARA NIÑOS (SI ASÍ ESTÁ EQUIPADO) .....	124
- Bloqueo/desbloqueo .....	124
■ <b>CONDUCCIÓN.....</b>	<b>125</b>
• CONSEJOS DE CONDUCCIÓN.....	128
- ¡Importante!.....	129
- Caminos inundados .....	130
- Remolque.....	131
• PROTECCIÓN ANTIRROBO (SI ASÍ ESTÁ EQUIPADO).....	132
- Inmovilizador electrónico .....	132
• ARRANQUE/PARADA DEL MOTOR CON LA LLAVE (SI ASÍ ESTÁ EQUIPADO) .....	132
- Interruptor de ignición mediante llave .....	132
- Arranque del motor .....	133
- Apagado del motor.....	134



• ARRANQUE O PARADA DEL MOTOR CON ACCESO Y ARRANQUE MANOS LIBRES (SI ASÍ ESTÁ EQUIPADO).....	135
- Arranque .....	135
- Apagado.....	136
- Accionamiento del interruptor de ignición sin arranque del motor .....	136
- Llave/transmisor no detectada.....	137
- Parada de emergencia.....	138
• FRENO DE ESTACIONAMIENTO MANUAL .....	138
- Liberación del freno .....	138
- Accionamiento del freno .....	138
• BLOQUEO DEL DIFERENCIAL TRASERO (SI ASÍ ESTÁ EQUIPADO) .....	138
- Activación o desactivación.....	139
• SELECTOR DE TRANSMISIÓN EN TRACCIÓN A LAS 4 RUEDAS (SI ASÍ ESTÁ EQUIPADO) .....	140
- Funcionamiento .....	140
- Utilización.....	140
- Fallo de funcionamiento 4H 4L .....	142
• CAJA DE CAMBIOS MANUAL DE 6 VELOCIDADES (SI ASÍ ESTÁ EQUIPADO) .....	143
- Introducción de la 5ª o la 6ª marcha .....	143
- Engranaje de la marcha atrás.....	143
• CAJA DE CAMBIOS AUTOMÁTICA DE 6 MARCHAS (SI ASÍ ESTÁ EQUIPADO) .....	143
- Módulo del selector de 6 marchas .....	144
- Selector de cambios .....	144
- Información en el módulo de instrumentos .....	145
- Arranque del vehículo .....	145
- Funcionamiento automático.....	145
- Funcionamiento manual.....	146
- Parada del vehículo .....	146
- Fallo de funcionamiento.....	147
• MODO DE CONDUCCIÓN (SI ASÍ ESTÁ EQUIPADO).....	147
• ASISTENCIA DE ARRANQUE EN PENDIENTE (SI ASÍ ESTÁ EQUIPADO).....	148
- Funcionamiento .....	149



- Fallo de funcionamiento.....	149
• INDICADOR DE CAMBIO DE MARCHA (SI ASÍ ESTÁ EQUIPADO) .....	149
- Funcionamiento .....	149
• ALERTA DE PRESIÓN DE LLANTAS (SI ASÍ ESTÁ EQUIPADO) ..	150
- Alerta de presión insuficiente.....	151
- Reinicialización .....	152
- Fallo de funcionamiento.....	152
• ASISTENCIAS A LA CONDUCCIÓN Y MANIOBRAS: RECOMEN- DACIONES GENERALES .....	152
• LIMITADOR DE VELOCIDAD (SI ASÍ ESTÁ EQUIPADO).....	154
- Mandos en el volante.....	155
- Información en el módulo de instrumentos .....	155
- Activación o pausa.....	155
- Regulación del límite de velocidad programado.....	155
- Superación de la velocidad programada .....	156
- Apagado.....	156
• ALERTA DE EXCESO DE VELOCIDAD DE 120 KM/H (SI ASÍ ESTÁ EQUIPADO) .....	156
• CONTROL DE VELOCIDAD - RECOMENDACIONES ESPECÍFICAS .....	156
• CONTROL ELECTRÓNICO DE VELOCIDAD CRUCERO (SI ASÍ ESTÁ EQUIPADO) .....	157
- Mandos en el volante.....	158
- Información en el módulo de instrumentos .....	158
- Activación/en pausa.....	158
- Cambiar la velocidad de cruceo programada .....	159
- Apagado.....	159
• ALERTA DE CAMBIO INVOLUNTARIO DE CARRIL (SI ASÍ ESTÁ EQUIPADO) .....	160
- Condiciones de funcionamiento.....	160
- Situaciones de conducción y alertas relacionadas .....	160
- Límites de funcionamiento .....	161
- Riesgo de funcionamiento no deseado.....	161
- Desactivación o activación.....	162
- Fallo de funcionamiento.....	162



• ASISTENCIA PARA EL ESTACIONAMIENTO (SI ASÍ ESTÁ EQUIPADO).....	162
- Asistencia trasera para el estacionamiento .....	163
- Sensores delanteros de la asistencia para el estacionamiento delantera (si así está equipado).....	164
- Desactivación/activación.....	164
- Límites de funcionamiento .....	164
- Fallo de funcionamiento.....	164
• CÁMARA DE VISIÓN TRASERA (SI ASÍ ESTÁ EQUIPADO).....	164
- Cámara para conducción todoterreno (si así está equipado)....	166
• CÁMARA 360° (SI ASÍ ESTÁ EQUIPADO) .....	167
- Principio de funcionamiento.....	169
- Activación.....	169
- Modo "vistas 2D" .....	171
- Modo "vistas 3D".....	173
■ <b>INFORMACIÓN PRÁCTICA</b> .....	<b>174</b>
• COMBUSTIBLE RECOMENDADO .....	176
- Diésel a temperaturas bajas .....	176
- Viajes al extranjero .....	176
• REABASTECIMIENTO DE COMBUSTIBLE .....	176
- Nivel de combustible bajo.....	177
- Reabastecimiento .....	177
• DISPOSITIVO DE ENGANCHE DE REMOLQUE (SI ASÍ ESTÁ EQUIPADO).....	178
• CADENAS PARA NIEVE (SI ASÍ ESTÁ EQUIPADO) .....	179
- Consejos de instalación.....	179
• BARRAS DE TECHO (SI ASÍ ESTÁ EQUIPADO) .....	180
• COFRE.....	180
- Apertura .....	181
- Cierre .....	181
- Compartimento del motor .....	182
• REVISIÓN DE LOS NIVELES.....	183
- Productos usados .....	183
- Aceite del motor.....	184
- Líquido de frenos .....	185



- Líquido de la dirección asistida.....	185
- Líquido de refrigeración del motor .....	185
- Líquido lavaparabrisas.....	186
- AdBlue® (BlueHDi, si así está equipado).....	187
• VERIFICACIÓN DE COMPONENTES.....	187
- Batería de 12V .....	187
- Filtro del habitáculo.....	187
- Filtro de aire.....	188
- Filtro de aceite .....	188
- Filtro de diésel (si así está equipado).....	188
- Filtro de partículas (diésel, si así está equipado).....	188
- Caja de cambios manual (si así está equipado).....	189
- Caja de cambios automática (si así está equipado).....	189
- Pastillas de freno .....	189
- Desgaste de los discos de freno.....	190
- Freno de estacionamiento manual.....	190
- Volante.....	190
- Ruedas y neumáticos .....	190
- Amortiguadores.....	191
- Kits de poleas distribución y auxiliares .....	191
• AdBlue® EN VEHÍCULOS DIÉSEL (BlueHDi, SI ASÍ ESTÁ EQUIPADO).....	192
- Sistema SCR .....	192
- Suministro de AdBlue®.....	193
• MANTENIMIENTO .....	195
- Comprobaciones generales.....	196
- Recomendaciones generales relacionadas con las operaciones de mantenimiento .....	197
- Sustitución de la batería de 12 V .....	198
- Cambio del filtro del habitáculo.....	199
- Cambio del filtro de aire.....	200
- Cambio del aceite del motor .....	201
- Cambio del filtro de aceite .....	202
- Cambio del filtro de diésel (si así está equipado).....	203
- Limpieza del cuerpo de aceleración (mariposa).....	204



• REMOLQUE PLANO (RUEDA LIBRE) .....	205
• CONSEJOS DE MANTENIMIENTO .....	206
- Recomendaciones generales .....	206
- Carrocería .....	207
- Tapicería .....	208
- Cuero (si así está equipado).....	209
■ <b>EN CASO DE FALLA</b> .....	<b>210</b>
• TRIÁNGULO DE EMERGENCIA (SI ASÍ ESTÁ EQUIPADO).....	211
- Almacenamiento .....	211
- Montaje y colocación del triángulo.....	212
• EXTINTOR (SI ASÍ ESTÁ EQUIPADO).....	212
- Acceso al extintor de incendios .....	212
• INMOVILIZACIÓN POR FALTA DE COMBUSTIBLE (VEHÍCULOS A DIÉSEL) .....	213
- Motores distintos de BlueHDi.....	213
- Motores BlueHDi.....	213
• GATO Y HERRAMIENTAS (SI ASÍ ESTÁ EQUIPADO) .....	214
- Acceso a las herramientas.....	214
- Lista de herramientas (si así está equipado).....	215
• RUEDA DE REPUESTO .....	215
- Acceso a la rueda de repuesto .....	215
- Desmontaje de una rueda.....	218
- Montaje de una rueda .....	220
• CAMBIO DE UNA BOMBILLA .....	222
- Faros y luces de diodos electroluminiscentes (LED, si así está equipado).....	223
- Luces traseras .....	228
• FUSIBLES .....	229
• BATERÍA DE 12 VOLTS .....	229
- Baterías de arranque de plomo-ácido.....	230
- Símbolos .....	231
- Acceso a la batería .....	231
- Arranque utilizando otra batería.....	232
- Carga de la batería con un cargador de baterías .....	234



- Desconexión de la batería .....	235
• REMOLCADO DEL VEHÍCULO .....	236
- Remolque del vehículo .....	238
■ <b>CARACTERÍSTICAS TÉCNICAS.....</b>	<b>239</b>
• CARACTERÍSTICAS DE MOTORIZACIONES Y CARGAS DE REMOLQUE.....	240
- Motorizaciones.....	240
- Pesos y cargas remolcables.....	240
• MOTORES Y CARGAS REMOLCABLES - GASOLINA .....	241
• MOTORES Y CARGAS REMOLCABLES - DIÉSEL HDI.....	242
• MOTORES Y CARGAS REMOLCABLES - DIÉSEL BLUEHDI .....	243
• DIMENSIONES (MILÍMETROS) .....	244
• ELEMENTOS DE IDENTIFICACIÓN (SI ASÍ ESTÁ EQUIPADO)....	245
■ <b>SISTEMA DE AUDIO .....</b>	<b>247</b>
• SISTEMA DE AUDIO CON CONECTIVIDAD INALÁMBRICA (SI ASÍ ESTÁ EQUIPADO).....	248
• MENÚS .....	248
• MANDOS EN EL VOLANTE (SI ASÍ ESTÁ EQUIPADO).....	250
• RADIO (SI ASÍ ESTÁ EQUIPADO) .....	251
- Selección de una emisora.....	251
- Memorización de una emisora.....	251
- RDS .....	251
- Procedimiento.....	251
• MULTIMEDIA (SI ASÍ ESTÁ EQUIPADO).....	252
- Puerto USB.....	252
- Streaming de audio mediante conectividad inalámbrica (si así está equipado).....	252
- Conexión de reproductores Apple® (si así está equipado) .....	253
- Información y consejos .....	253
• TELÉFONO (SI ASÍ ESTÁ EQUIPADO) .....	253
- Vincular un teléfono mediante conexión inalámbrica.....	253
- Gestión de las conexiones.....	254
- Recepción de una llamada .....	254
- Finalizar una llamada.....	254



■ <b>PANTALLA TÁCTIL</b> .....	<b>255</b>
• <b>PANTALLA TÁCTIL DE 10"</b> .....	<b>257</b>
- Navegador GPS - Aplicaciones - Sistema de audio multimedia- Teléfono con conectividad inalámbrica.....	257
• <b>PRIMEROS PASOS</b> .....	<b>257</b>
• <b>MANDOS EN EL VOLANTE (SI ASÍ ESTÁ EQUIPADO)</b> .....	<b>258</b>
• <b>MENÚS (SI ASÍ ESTÁ EQUIPADO)</b> .....	<b>258</b>
- Navegación.....	258
- Reproductor musical (si así está equipado).....	259
- Radio (si así está equipado).....	259
- Teléfono (si así está equipado).....	259
- Ajustes .....	259
- Ajustes del vehículo.....	260
- Gestión de archivos (si así está equipado).....	260
- CarPlay® (si así está equipado).....	260
- MirrorLink (si así está equipado).....	260
- Android Auto (si así está equipado).....	260
• <b>NAVEGACIÓN (SI ASÍ ESTÁ EQUIPADO)</b> .....	<b>260</b>
- Pantalla principal de navegación .....	260
• <b>MENÚ PRINCIPAL (SI ASÍ ESTÁ EQUIPADO)</b> .....	<b>261</b>
• <b>RADIO (SI ASÍ ESTÁ EQUIPADO)</b> .....	<b>261</b>
- Selección de una estación.....	261
- Memorización de una estación (si así está equipado).....	262
- Cómo cambiar de banda de frecuencia.....	262
• <b>REPRODUCTOR MUSICAL (SI ASÍ ESTÁ EQUIPADO)</b> .....	<b>262</b>
- Selección de la fuente.....	262
- Puerto USB (si así está equipado).....	262
• <b>TELÉFONO (SI ASÍ ESTÁ EQUIPADO)</b> .....	<b>263</b>
- Vincular un teléfono mediante conexión inalámbrica.....	263
- Recepción de una llamada .....	264
- Llamar a un número nuevo .....	264
- Llamada a un contacto.....	264
- Llamar a uno de los últimos números marcados .....	265





• APLICACIONES (SI ASÍ ESTÁ EQUIPADO) .....	265
- Puertos USB .....	265
- Conectividad (si así está equipado).....	265
- CarPlay® para conexión del smartphone (si así está equipado) .....	265
- MirrorLink™ para conexión del smartphone (si así está equipado) .....	266
- Android Auto para conexión del smartphone (si así está equipado) .....	266
• CONFIGURACIÓN.....	267
- Ajustes del sistema.....	267
- Pantalla.....	267
- Ecuilización de audio (si así está equipado).....	267
- Ajustes de conexión inalámbrica (si así está equipado).....	267
- Personalización del tema (si así está equipado) .....	268
- Actualización del sistema.....	268
- Restauración de los ajustes de fábrica.....	268
■ <b>PRIVACIDAD Y REGISTRO DE DATOS DEL VEHÍCULO .....</b>	<b>269</b>
• PRIVACIDAD Y REGISTRO DE DATOS DEL VEHÍCULO .....	270
- Datos de funcionamiento del vehículo .....	270
- Funciones de confort, información y entretenimiento (si así está equipado).....	271
- Integración del teléfono (por ejemplo, Android Auto® o Apple® Car- Play®, si así está equipado).....	272
- Servicios en línea (si así está equipado).....	272
- Servicios exclusivos (si así está equipado) .....	272
- Servicios de terceros (si así está equipado).....	273
■ <b>ÍNDICE GENERAL.....</b>	<b>274</b>

