

GRAND CHEROKEE 2025



MANUAL DEL PROPIETARIO



GUÍA RÁPIDA DE ADVERTENCIAS Y PRECAUCIONES, LÉALA ANTES DE OPERAR SU VEHÍCULO

ÉSTAS SON SÓLO ALGUNAS DE LAS PRECAUCIONES QUE DEBE DE OBSERVAR PARA LA OPERACIÓN SEGURA DE SU VEHÍCULO, LEA SU MANUAL DE PROPIETARIO

SIEMPRE UTILICE SU CINTURÓN DE SEGURIDAD

AÚN SI SU VEHÍCULO ESTÁ EQUIPADO CON BOLSAS DE AIRE ES IMPRESCINDIBLE EL USO DEL CINTURÓN DE SEGURIDAD PARA TODOS LOS OCUPANTES DEL VEHÍCULO.

COMPUERTA TRASERA (SI ASÍ ESTÁ EQUIPADO)

LOS GASES DE ESCAPE PUEDEN INTRODUCIRSE AL COMPARTIMIENTO DE PASAJEROS CUANDO EL CRISTAL DE LA COMPUERTA TRASERA O LA COMPUERTA DEL VEHÍCULO ESTÉN ABIERTAS, LOS GASES DE ESCAPE PUEDEN CAUSAR GRAVES LESIONES O LA MUERTE, MANTENGA EL CRISTAL Y LA COMPUERTA CERRADOS CUANDO EL MOTOR ESTÉ ENCENDIDO.

SISTEMA DE ENFRIAMIENTO

LOS VENTILADORES PUEDEN FUNCIONAR EN CUALQUIER MOMENTO, NO ACERQUE LAS MANOS.



NO MEZCLE DIFERENTES TIPOS DE ANTICONGELANTE, MANTENGA EL NIVEL DEL ANTICONGELANTE DEL MOTOR ENTRE LAS MARCAS DE MÁXIMO Y MÍNIMO DEL TANQUE RECUPERADOR, SÓLO UTILICE ANTICONGELANTE MOPAR

USO DEL GATO (SI ASÍ ESTÁ EQUIPADO)

USE EL GATO SOLAMENTE PARA CAMBIAR LA RUEDA DEL VEHÍCULO, NUNCA TRABAJE O ENCIENDA EL VEHÍCULO CUANDO ESTÉ SOPORTADO POR EL GATO.

BATERÍA

SU BATERÍA NO REQUIERE MANTENIMIENTO DE NINGÚN TIPO, SIN EMBARGO SI REQUIRIERA TRABAJAR CON ELLA RECUERDE QUE CONTIENE GASES EXPLOSIVOS QUE PUDIERAN DAÑAR SUS OJOS, CAUSARLE CEGUERA O DAÑAR GRAVEMENTE SU PIEL.

¡PELIGRO!



¡GASES EXPLOSIVOS! PROTEJA SUS OJOS. CIGARROS, FLAMAS O CHISPAS PUEDEN CAUSAR QUE LA BATERÍA EXPLOTE. NO PERFORE NI ABRA LA BATERÍA



EN CASO DE CONTACTO CON LOS GASES O EL ÁCIDO DE LA BATERÍA, LAVE CON ABUNDANTE AGUA Y ENSEGUIDA ACUDA AL MÉDICO.

LLAVES

GOLPES EXCESIVOS, AVENTARLAS DE LAS ALTURAS, PRESIÓN EXCESIVA EN LA PARTE PLÁSTICA U OTROS MALOS MANEJOS, PUEDEN DAÑAR EL CIRCUITO Y OCASIONAR LA INMOVILIZACIÓN DE SU VEHÍCULO

INFORMACIÓN IMPORTANTE

INFORMACIÓN

Este manual ilustra y describe las características de operación de los equipos tanto estándar como opcionales en el vehículo. Dependiendo de la versión y modelo que usted haya adquirido, su vehículo podría o no contar con alguna(s) de las características que se describen en este manual.

Asimismo, este manual podría describir características y/o equipos que ya no están disponibles y/o que no fueron ordenados para su vehículo. Si tiene alguna duda o comentario al respecto no dude en contactar a cualquier distribuidor autorizado, o a nuestro CENTRO DE ATENCIÓN A CLIENTES en los teléfonos 55 5081 7568 de la Ciudad de México y Zona Metropolitana, o al (800) 505 1300 (LADA sin costo) para el interior de la República.

Stellantis México hace de su conocimiento que este vehículo cuenta con cristales tintados de origen.

Stellantis México, S. A. de C. V. Se reserva el derecho de hacer cambios en el diseño y especificaciones, y/o de hacer adiciones o mejoras a sus productos sin tener obligación de implementarlos a productos previamente fabricados.

¡ADVERTENCIA SOBRE EL CONSUMO DEL ALCOHOL!

Un conductor ebrio es quien con más frecuencia ocasiona accidentes. Sus habilidades como conductor pueden ser gravemente afectadas por los niveles del alcohol en la sangre. Su vista puede engañarlo, sus reflejos disminuyen y su juicio puede no ser el correcto.

No conduzca después de haber consumido bebidas alcohólicas.

Información general

La siguiente declaración se aplica a todos los dispositivos de radio frecuencia (RF) equipados en este vehículo:

La operación de este equipo está sujeta a las siguientes dos condiciones:

1. Es posible que este equipo o dispositivo no cause interferencia perjudicial y
2. Este equipo o dispositivo debe aceptar cualquier interferencia, incluyendo la que pueda causar su operación no deseada.

NOTA: Cambios o modificaciones no aprobados expresamente por la parte responsable del cumplimiento podrían anular la autoridad del usuario para operar el equipo.

Descripción de característica	Identificación de certificado
Control crucero adaptativo (ACC)	IFETEL: RLVBOLR14-1873
Monitoreo de punto ciego (BSM)	IFETEL: RLVCOSR15-0904
Transmisor	IFETEL: RLVCO2811-0673
KIN (Sistema de ignición sin llave)	IFETEL: RLVCOOH14-0130

Descripción de característica	Identificación de certificado
RKE (Entrada pasiva)	COFETEL: RLVCO2811
TPMS	IFETEL: RLVCOI115-1555
TPMS (SRT)	IFETEL: RLVCOA215-1588
UGDO	RCPJOHO07-598-A5
RFHUB	IFETEL: RLVCOA213-0334
WCM (A)	IFETEL: RLVOMOU14-1671
WCM (B)	IFETEL: RLVOMOU14-1671-A1
WCM (C)	IFETEL: RLVOMOU14-1671-A2
Conectividad inalámbrica Conti VP2	RCPCOVP13-0067
Conectividad inalámbrica VP2R	RCPCOVP13-0067
Conectividad inalámbrica Harman VP3	KCC-CMM-QNG-VP3-VP4
Conectividad inalámbrica VP4R	IFETEL: RCPPPACA16-1107
Conectividad inalámbrica Harman VP4	KCC-CMM-QNG-VP3-VP4
Llave Transmisor	RLVAUWUI7-0750

¡Cuida tu garantía!



En caso de algún percance exige a tu compañía de seguros que tu unidad sea reparada en un Distribuidor autorizado con partes originales Mopar y de esta manera no perderás la garantía de tu vehículo.



TABLA DE CAPÍTULOS

SECCIÓN	PÁGINA
1 INTRODUCCIÓN	6
2 CARACTERÍSTICAS DE SU VEHÍCULO	11
3 TABLERO DE INSTRUMENTOS.....	158
4 ARRANQUE Y OPERACIÓN.....	201
5 MULTIMEDIA	328
6 SEGURIDAD.....	385
7 QUÉ HACER EN CASO DE EMERGENCIA.....	465
8 SERVICIO Y MANTENIMIENTO.....	501
9 ESPECIFICACIONES TÉCNICAS.....	583
10 ÍNDICE GENERAL.....	593

INTRODUCCIÓN

CONTENIDO

■ BIENVENIDA	7
■ CÓMO USAR ESTE MANUAL	8
• Símbolos clave	8
• Advertencia de volcadura.....	8
■ MODIFICACIONES Y ALTERACIONES A SU VEHÍCULO.....	9
• Información esencial	9
• Símbolos	9



BIENVENIDA

Le felicitamos por haber elegido su nuevo vehículo. Le aseguramos que representa una manufactura de precisión, un estilo distinguido y de alta calidad, elementos esenciales que ya son tradición en nuestros vehículos. La totalmente nueva Jeep® Grand Cherokee continúa construyendo su orgulloso legado como la SUV más célebre de la historia, mientras que eleva el referente de nivel de lujo y rendimiento. Con su legendaria capacidad 4x4, este vehículo incursiona en nuevos campos de rendimiento, confort y funcionalidad. Hemos mejorado el comportamiento en carretera (ON-ROAD) y refinado la artesanía de primera calidad por dentro y por fuera. Con una mezcla de sofisticación, rendimiento dinámico, tecnologías de vanguardia y niveles superiores de elegancia, la nueva Jeep® Grand Cherokee posee una presencia atractiva y una cualidad poco común en su clase, pertenecer a la marca Jeep® incuestionable y de clase mundial.

Este es un vehículo utilitario especializado, diseñado para ser conducido en carretera y fuera de ella, con él puede visitar lugares y realizar actividades que no podría realizar con los vehículos de pasajeros convencionales. Este vehículo se maneja y maniobra de manera diferente a muchos vehículos de pasajeros, tanto en carretera como fuera de ella, así que tómese su tiempo para familiarizarse con él.

El vehículo utilitario con tracción en dos ruedas fue diseñado sólo para manejarse en carretera. No está diseñado para conducirse fuera de carretera ni para utilizarse en otras condiciones extremas, las cuales son adecuadas para vehículos con tracción en las cuatro ruedas.

Antes de conducir este vehículo, lea el Manual del Propietario. Familiarícese con todos sus controles, especialmente con los que se utilizan para el frenado, la dirección, la transmisión y los cambios de la caja de transferencia. Aprenda cómo se maneja su vehículo sobre diferentes superficies del camino. Sus habilidades de conducción mejorarán con la práctica. Cuando opere el vehículo o conduzca fuera de carretera, no lo sobrecargue ni espere que vaya en contra de las leyes naturales de la física. Respete siempre los reglamentos federales, estatales, provinciales y locales del lugar en el que conduzca. Al igual que con otros vehículos de este tipo, no manejarlo correctamente puede ocasionar la pérdida de control o un accidente. Para mayor información, refiérase al apartado “Consejos de conducción en carretera y fuera de carretera” en la sección “Arranque y funcionamiento”.

Este manual de propietario se ha elaborado con el apoyo de ingenieros y especialistas en servicio para brindarle información respecto a la operación y el mantenimiento de su vehículo. Se complementa con un folleto con información de garantía y diversos documentos dirigidos al cliente. Se le recomienda leer cuidadosamente estas publicaciones. El seguimiento de las instrucciones y recomendaciones en este manual le ayudará a disfrutar una operación segura de su vehículo.

Este Manual del propietario describe todas las versiones de este vehículo. Las opciones y equipamiento dedicados a mercados o versiones especificaciones no están expresamente indicadas en el texto. Por lo tanto, sólo debe considerar la información relacionada con el nivel de equipamiento, motor

y versión que usted adquirió. Cualquier contenido introducido en el manual del propietario que puede o no ser aplicable a su vehículo se identificará con las palabras “Si así está equipado”. Toda la información contenida en esta publicación está dirigida para ayudarle a usar su vehículo de la mejor forma posible. Stellantis se enfoca en la mejora constante de los vehículos que produce. Por esta razón, se reserva el derecho para realizar cambios en el modelo descrito por razones técnicas y/o comerciales. Para más información, contacte a su Distribuidor Autorizado.

Si así aplica, consulte las publicaciones complementarias correspondientes a su vehículo en el sitio de manuales digitales para más información.

NOTA: Después de leer el manual, éste debe guardarse en su teléfono celular/ dispositivo móvil para referirse a él cuando lo necesite y debe permanecer en el vehículo cuando lo venda, de tal forma que el nuevo propietario conozca todas las advertencias de seguridad.

Cuando necesite servicio, recuerde que su distribuidor autorizado conoce mejor su vehículo, tiene técnicos entrenados en la fábrica y cuenta con partes genuinas Mopar® y además le interesa servirle a su entera satisfacción.

CÓMO USAR ESTE MANUAL

Símbolos clave

¡ADVERTENCIA!	Indica una situación potencialmente peligrosa, que de no evitarse, puede resultar en lesiones serias o muerte.
¡PRECAUCIÓN!	Una práctica insegura que puede resultar en lesiones personales o daño al vehículo.
NOTA:	Una sugerencia que mejorará la instalación, operación y confiabilidad. De no seguirla, podría provocar daños.
Consejo:	Ideas generales/soluciones/sugerencias para un fácil manejo del producto o funcionalidad.

NOTA: Si no lee completamente el manual de propietario y suplemento digital de su vehículo, se puede perder información importante. Observe todas las precauciones y advertencias.

Advertencia de volcadura

Los vehículos utilitarios tienen un rango de volcaduras significativamente más alto que otro tipo de vehículos. Este vehículo tiene un mayor claro al piso y un centro de gravedad más alto que muchos automóviles de pasajeros. Es capaz de desempeñarse mejor en una amplia variedad de condiciones a campo traviesa. Si se conducen de manera peligrosa, todos los vehículos pueden salirse de control. Debido a que el centro de gravedad es más alto, este vehículo se puede volcar si se pierde el control del mismo.

No haga virajes agudos, maniobras abruptas u otras acciones de conduc-

ción peligrosas que puedan ocasionar la pérdida de control del vehículo. No operar el vehículo de manera segura puede ocasionar un accidente, la volcadura del vehículo y lesiones graves o fatales. Conduzca con cuidado.

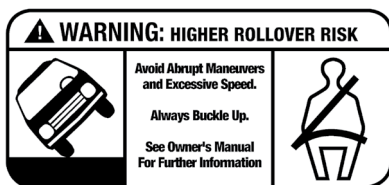

80bf0f0

Etiqueta de advertencia de volcadura

El no usar los cinturones de seguridad del conductor y pasajeros es una de las causas principales de lesiones graves o la muerte. En una colisión en la que hay una volcadura, las personas que no lleven el cinturón de seguridad abrochado tienen muchas más probabilidades de morir que las personas que usan el cinturón de seguridad. Use siempre su cinturón de seguridad.

MODIFICACIONES Y ALTERACIONES A SU VEHÍCULO

¡ADVERTENCIA!

Cualquier modificación o alteración que se haga a este vehículo puede afectar seriamente el buen estado de funcionamiento y la seguridad del mismo y puede ocasionar un accidente grave o fatal.

Información esencial

Consulte la tabla de contenido para determinar qué sección tiene la información que usted requiere.

Como las especificaciones de su vehículo dependen del orden del equipamiento, algunas descripciones e ilustraciones podrían ser diferentes a las del equipamiento de su vehículo.

El índice detallado al final de este manual, contiene una lista completa de todos los temas.

Símbolos

Consulte la tabla siguiente para una descripción de los símbolos que pueden existir en su vehículo.

Algunos componentes del vehículo tienen etiquetas de colores cuyos símbolos indican las precauciones que deben observarse al usar este componente. Consulte "Luces de advertencia y mensajes" en "Tablero de instrumentos" para obtener más información sobre los símbolos usados en su vehículo.

 AGUA EN EL COMBUSTIBLE	 LIMPIADOR TRASERO	 LIMPIADOR INTERMITENTE DEL PARABRISAS	 FALLA DE UN FOCO EXTERIOR	 LUCES ALTAS	 SEÑALES DIRECCIONALES
 COMBUSTIBLE	 LIMPIADOR TRASERO CON INTERMITENCIA	 LAVAPARABRISAS	 INTERRUPTOR DE LUCES	 LUCES BAJAS	 ACTIVACIÓN DE LA LLAVE (TOMA DE CORRIENTE)
 LADO DE CARGA DE COMBUSTIBLE	 LAVADOR DE VENTANA	 NIVEL DE LÍQUIDO DEL LAVADOR DEL PARABRISAS	 LUZ DE TOLDO	 FAROS DE NIEBLA DELANTEROS	 LIBERADOR DEL COFRE
 ACEITE DE MOTOR	 DESEMPAÑADOR TRASERO	 PARABRISAS CON CALEFACCIÓN ELÉCTRICA	 LUCES DE ESTACIONAMIENTO	 FAROS DE NIEBLA TRASEROS	 LIBERADOR COMPUERTA LEVADIZA Y COMPUERTA ABIERTA
 CARGA DE LA BATERÍA	 ESPEJO CON CALEFACCIÓN	 DESEMPAÑADOR DEL PARABRISAS	 ILUMINACIÓN DEL PANEL DE INSTRUMENTOS	 CINTURÓN DE SEGURIDAD	 PUERTA DESLIZANTE
 PRECALENTADOR	 LÍQUIDO DE LA DIRECCIÓN HIDRÁULICA	 LIMPIADOR Y LAVADOR DEL PARABRISAS	 BOLSA DE AIRE LATERAL	 BOLSA DE AIRE	 PUERTA DESLIZANTE
 LUZ DE MAL FUNCIONAMIENTO DEL MOTOR	 TEMPERATURA DE ACEITE DE LA TRANSMISIÓN	 TEMPERATURA DEL REFRIGERANTE DEL MOTOR	 SRS AIRBAG SISTEMA DE PROTECCIÓN SUPLEMENTARIA	 BOLSA DE AIRE DE PASAJERO DESACTIVADA	 PUERTA ENTREABIERTA
 SALIDA SUPERIOR DE AIRE	 CALEFACCIÓN DEL ASIENTO BAJA	 SEGURO DE PUERTA	 PEDALES AJUSTABLES	 CONTROL ELECTRÓNICO DE VELOCIDAD	 ESP BAS PROGRAMA ELECTRÓNICO DE ESTABILIDAD/SISTEMA DE ASISTENCIA DE FRENSOS
 SALIDA SUPERIOR E INFERIOR DE AIRE	 CALEFACCIÓN DEL ASIENTO ALTA	 ELEVADOR DE VENTANA	 MONITOR DE PRESIÓN DE INFLADO	 CONTROL DE DESCENSO EN COLINAS	 ADVERTENCIA SISTEMA DE FRENSOS/FRENO DE ESTACIONAMIENTO
 SALIDA INFERIOR DE AIRE	 RECIRCULACIÓN	 ELEVADOR 4 VENTANAS	 CONTROL DE ESTABILIDAD ELECTRÓNICO	 AWD! SISTEMA DE TRACCIÓN EN TODAS LAS RUEDAS	 (ABS) FALLA DEL SISTEMA DE FRENSOS ANTIBLOQUEO
 SALIDA DE AIRE DE DESEMPAÑANTE E INFERIOR	 VENTILADOR	 SEGURO DE VENTANA	 CONTROL ELECTRÓNICO DE GARGANTA	 4WD! SISTEMA DE TRACCIÓN EN LAS CUATRO RUEDAS	 BRAKE ADVERTENCIA SISTEMA DE FRENSOS/FRENO DE ESTACIONAMIENTO
 APERTURA DE CAJUELA	 AIRE ACONDICIONADO	 ANCLAJE PARA ASIENTO DE NIÑOS	 BOTÓN DE RECONOCIMIENTO DE VOZ	 ADVERTENCIA	 TOW/HAUL ARRASTRE-REMOLQUE
 MANIJA LIBERADORA DE EMERGENCIA	 ENCENDEDOR	 ANCLAJE INFERIOR Y ATADURA PARA NIÑOS (SEGURO)	 BOTÓN UCONNECT	 DESTELLADOR DE EMERGENCIA	 4 LOW TRACCIÓN BAJA EN LAS 4 RUEDAS
 TOLDO ABAJO	 TOLDO ARRIBA	 CLAXON	 CONSULTE EL MANUAL DEL PROPIETARIO	 A/C PUSH AIRE ACONDICIONADO	 OFF CONTROL DE ESTABILIDAD ELECTRÓNICO APAGADO

010533317

CARACTERÍSTICAS DE SU VEHÍCULO

CONTENIDO

■ BATERÍA DE ALTO VOLTAJE (SI ASÍ ESTÁ EQUIPADO)	16
■ Condición de la batería.....	18
• Sistema de frenado regenerativo (RBS) (Si así está equipado)	19
• Modo E-select (Si así está equipado)	20
■ OPERACIÓN DE CARGA DE ALTO VOLTAJE (SI ASÍ ESTÁ EQUIPADO).....	21
• Puerto de carga SAE J1772	21
• Carga AC nivel 1 (120V, 15 Amp).....	21
• Carga AC nivel 2 (240V, 40 Amp) (Si así está equipado).....	33
• Tiempos de carga	34
• Indicadores de carga del vehículo (Si así está equipado).....	35
• Páginas híbrido-eléctricas (Si así está equipado).....	37
■ LLAVES	42
• Transmisor	42
■ LLAVE SENTRY	48
■ INTERRUPTOR DE IGNICIÓN	49
• Ignición Keyless Enter-N-Go™	49
• Ignición Keyless Enter-N-Go™-Solo modelos híbridos.....	51
■ SISTEMA DE ARRANQUE REMOTO (SI ASÍ ESTÁ EQUIPADO)...	54
• Cómo utilizar el arranque remoto	54
• Para salir de la modalidad de arranque remoto y conducir el vehículo	55
• Activación de desempañador frontal con arranque remoto (si así está equipado)	56
• Sistemas de comodidad del arranque remoto (si así está equipado)	56
• Activación del descongelador con arranque remoto (si así está equipado).....	57
• Mensajes de cancelación del arranque remoto (si así está equipado)	57
■ ARRANQUE REMOTO-(SI ASÍ ESTÁ EQUIPADO) SOLO MODELOS HÍBRIDOS.....	57

• Cómo usar el arranque remoto	58
• Para salir del modo de arranque remoto	59
• Acondicionamiento programado de la cabina (SCC) (Si así está equipado).....	59
■ ALARMA DE SEGURIDAD DEL VEHÍCULO (SI ASÍ ESTÁ EQUIPADO).....	61
• Para activar el sistema	61
• Para desarmar el sistema	62
• Rearmado del sistema	63
• Invalidar manualmente el sistema.....	63
• Alerta de transgresión	63
■ ALARMA DE SEGURIDAD DEL VEHÍCULO MEJORADO (SI ASÍ ESTÁ EQUIPADO).....	63
• Para activar el sistema	63
• Para desarmar el sistema	64
• Invalidar manualmente el sistema.....	65
■ PUERTAS	65
• Seguros manuales de las puertas.....	65
• Seguros eléctricos de las puertas	66
• Keyless Enter-N-Go™ - Entrada Pasiva	67
• Desbloqueo automático de las puertas al salir.....	71
• Seguros automáticos de las puertas (si así está equipado).....	71
• Sistema de seguros para protección de niños - puertas traseras	71
■ VOLANTE	72
• Columna de la dirección eléctrica abatible/telescópica (si así está equipado).....	72
• Volante con calefacción (si así está equipado).....	73
■ RECONOCIMIENTO DE VOZ UCONNECT (SI ASÍ ESTÁ EQUIPADO)	73
• Introducción al reconocimiento de voz.....	73
• Comandos básicos de voz	74
■ AJUSTES DE MEMORIA DEL CONDUCTOR Y PASAJERO (SI ASÍ ESTÁ EQUIPADO).....	75
■ ASIENTOS	77

• Ajuste manual (Asientos delanteros, si así está equipado).....	78
• Ajuste manual (Asientos traseros)	79
• Ajuste eléctrico (Asientos delanteros, si así está equipado).....	85
• Ajuste eléctrico (Asientos traseros, si así está equipado).....	88
• Respaldo con masaje (si así está equipado)	89
• Asientos con calefacción (si así está equipado)	91
• Asientos ventilados (si así está equipado).....	92
• Cabeceras.....	93
■ ESPEJOS.....	96
• Espejo retrovisor interior	96
• Espejos de vanidad iluminados.....	98
• Espejos exteriores.....	99
• Espejos exteriores con direccional y luz de acercamiento (si así está equipado)	99
• Espejos exteriores con atenuación automática (si así está equipado)	99
• Espejos exteriores eléctricos.....	100
• Espejos eléctricos plegables automáticos (si así está equipado)	101
• Espejos con calefacción (si así está equipado)	101
• Inclinación de espejos en reversa (si así está equipado).....	101
■ PORTERO ELÉCTRICO DE LA COCHERA (HOMELINK®) (SI ASÍ ESTÁ EQUIPADO).....	102
• Antes de empezar la programación de HomeLink®	102
• Borrando todos los canales de HomeLink®	102
• Identificando si tiene un código cambiante o no cambiante.....	103
• Programación de HomeLink® a una puerta de cochera	103
• Programación de HomeLink® para dispositivos misceláneos	104
• Reprogramación de un sólo botón de HomeLink®	104
• Seguridad.....	105
• Resolución de problemas.....	105
■ LUCES EXTERIORES	106
• Interruptor de los faros	106
• Palanca de funciones múltiples.....	107
• Luces de conducción diurna (DRLs) (si así está equipado).....	107

• Interruptor de luces altas o bajas	107
• Luces altas automáticas (si así está equipado)	107
• Claxon óptico.....	108
• Faros automáticos (si así está equipado)	108
• Luces de estacionamiento y luces del tablero.....	108
• Encendido de los faros con los limpiaparabrisas (disponible sólo con faros automáticos).....	108
• Encendido de los faros al aproximarse	109
• Retraso de los faros	110
• Recordatorio de luces encendidas	110
• Faros de niebla (si así está equipado)	110
• Luces direccionales.....	111
• Asistencia en cambio de carril (si así está equipado)	111
• Nivelación automática de faros (si así está equipado).....	111
• Ahorrador de batería	111
■ LUCES INTERIORES	111
• Luces de cortesía	111
■ LIMPIA Y LAVAPARABRISAS	113
• Operación del limpiaparabrisas	114
• Operación del lavaparabrisas.....	114
• Limpiadores con sensores de lluvia (si así está equipado).....	115
• Limpiador y lavador de la ventana trasera	116
• Deshielo del limpiaparabrisas (si está equipado).....	116
■ CONTROLES DE CLIMA	117
• Descripción y funciones de los controles del clima automático (si así está equipado)	117
• Controlando el clima trasero desde el panel ATC delantero	121
• Control automático de temperatura trasero.....	123
• Control automático de temperatura (ATC, si así está equipado)	125
■ EQUIPAMIENTO INTERNO.....	128
• Almacenamiento.....	128
• Almacenamiento de los anteojos para el sol.....	129
• Consola central trasera completa (si así está equipado).....	130

• Portavasos iluminados (si así está equipado).....	131
• Cortinas para sol (si así está equipado).....	131
• Control de USB/AUX (si así está equipado).....	132
• Tomas de corriente eléctrica	135
• Inversor de corriente (si así está equipado).....	136
• Superficie de carga inalámbrica (si así está equipado).....	137
■ VENTANAS.....	139
• Ventanas eléctricas	139
• Características de ventanas automáticas	140
• Botón de bloqueo de las ventanas	141
• Golpeteo de viento	141
■ TOLDOS SOLARES (SI ASÍ ESTÁ EQUIPADO).....	142
• Quemacocos (si así está equipado).....	142
• Toldo solar panorámico (si así está equipado).....	144
■ COFRE.....	146
• Apertura del cofre.....	146
• Cierre del cofre.....	147
■ COMPUERTA LEVADIZA.....	148
• Para desbloquear/accéder a la compuerta levadiza	148
• Para bloquear/cerrar la compuerta levadiza	149
• Ajuste de apertura de la compuerta levadiza.....	149
• Compuerta levadiza manos libres (si así está equipado).....	150
• Características del área de carga	152
• Argollas de sujeción de carga	152
■ CANASTILLA DE EQUIPAJE DEL TECHO (SI ASÍ ESTÁ EQUIPADO)	156

BATERÍA DE ALTO VOLTAJE (SI ASÍ ESTÁ EQUIPADO)

Su vehículo se encuentra equipado con una batería de alto voltaje de iones de litio que es utilizada para energizar los sistemas del tren de fuerza eléctrica y el sistema eléctrico de 12 volts del vehículo.

La batería de alto voltaje se encuentra debajo del vehículo.

La batería de iones de litio proporciona los siguientes beneficios:

- Las baterías de iones de litio son mucho más ligeras que otros tipos de baterías recargables del mismo tamaño.
- Las baterías de iones de litio mantienen su carga; sólo pierden aproximadamente tres por ciento de su carga al mes.
- Las baterías de iones de litio no tienen memoria, lo que significa que no se tienen que descargar completamente antes de recargarlas, como sucede con otras baterías.
- Las baterías de iones de litio pueden ser recargadas y descargadas miles de veces.

Desconexión del servicio de las baterías de alto voltaje

La desconexión “de servicio” de la batería de alto voltaje se encuentra ubicada debajo del piso del área de carga, del lado frontal izquierdo, sólo técnicos de servicio calificados deben acceder al servicio de desconexión de la batería de alto voltaje.

Si su vehículo requiere servicio de su batería de alto voltaje, contacte a su Distribuidor Autorizado.

¡ADVERTENCIA!

- Nunca trate de retirar la desconexión “de servicio” de la batería de alto voltaje. La desconexión “de servicio” de la batería de alto voltaje es utilizada cuando su vehículo requiere servicio por un técnico calificado en su Distribuidor Autorizado. El incumplimiento de esta advertencia puede resultar en descargas eléctricas, emisiones tóxicas, fuego, y otros peligros que pueden causar la muerte o heridas serias incluidas quemaduras severas, lesiones respiratorias y ceguera.
- La batería de alto voltaje y su cubierta no tienen partes a las que usted o un técnico no calificado puedan dar servicio. Bajo ninguna circunstancia usted o un técnico no calificado deben abrir, desensamblar, penetrar, o manipular la batería de alto voltaje, la cubierta de la batería, sus cables o conectores. Daños a estos componentes pueden resultar en descargas eléctricas, emisiones tóxicas, fuego y otros peligros que pueden causar muerte o lesiones serias incluyendo quemaduras severas, lesiones respiratorias y ceguera. Usted debe de llevar su vehículo a servicio con un Distribuidor Autorizado para cualquier servicio o mantenimiento de estos componentes de alto voltaje.

¡ADVERTENCIA!

- El sistema de alto voltaje puede estar caliente durante y después de arrancar, y cuando el vehículo está apagado o cargando. Sea cuidadoso tanto del alto voltaje como de las altas temperaturas. El incumplimiento de estas advertencias pueden resultar en quemaduras severas.

Desecho de la batería de alto voltaje

La batería de alto voltaje de su vehículo está diseñada para durar toda la vida útil de su vehículo. Acuda a su Distribuidor Autorizado para obtener información acerca del desecho de la batería si esta debe ser reemplazada.

¡ADVERTENCIA!

Su vehículo contiene una batería de iones de litio sellada. Si la batería es desechada incorrectamente, existe riesgo de descarga eléctrica y emisiones tóxicas que puede causar quemaduras severas, lesiones respiratorias, incendios, y otros peligros que resulten en lesiones severas o la muerte.

Información general

El vehículo está además equipado con un sistema de gestión de la batería que está diseñado para:

- Asegurar una operación segura.
- Maximizar el rango de conducción.
- Maximizar la esperanza de vida de la batería de alto voltaje.

NOTA: Durante el encendido y apagado del vehículo, puede escuchar un sonido de “clics” dentro del vehículo. Cuando el vehículo se encuentra preparando para arrancar (ON/RUN), los contactos de la batería de alto voltaje dentro de la batería son cerrados para hacer que la energía almacenada dentro de la batería se encuentre disponible para el uso del vehículo. Después del apagado del vehículo los contactos se abren para aislar la batería de los otros sistemas. El sonido de “clics” es el sonido de los contactos cerrándose o abriéndose durante una operación normal.

¡ADVERTENCIA!

En un evento de colisión/choque:

- Si su vehículo aún puede ser conducido, salga de la carretera o camino y coloque la transmisión en la posición de Estacionamiento (P), coloque el freno de estacionamiento y apague el vehículo.
- Revise su vehículo para ver si hay partes o cables de alto voltaje expuestas. Para evitar descargas eléctricas que puedan resultar en lesiones graves o la muerte, nunca toque cables, conectores u otras partes de alto voltaje, como la unidad inversora de corriente y la batería de iones de litio.

¡ADVERTENCIA!

- Las fugas o daños a la batería de iones de litio pueden resultar en fuego y emisiones tóxicas que pueden causar severas quemaduras, lesiones respiratorias y otras lesiones graves o la muerte. Si usted descubre fugas, contacte inmediatamente con los servicios de emergencia. Ya que la fuga puede ser manganato de litio desde la batería, nunca toque la fuga de fluido dentro o fuera del vehículo. Si el fluido entra en contacto con su piel u ojos lave inmediatamente esas áreas con grandes de agua y obtenga atención médica inmediata para ayudar a evitar lesiones serias.
- Si un incendio ocurre dentro de su vehículo, salga del vehículo lo más pronto posible. Solo use un extinguidor tipo ABC, BC o C que están diseñados para su uso en incendios eléctricos. El uso de una pequeña cantidad de agua o el extintor incorrecto puede provocar lesiones graves o la muerte por descarga eléctrica.
- Si usted no es capaz de evaluar el estado de su vehículo de manera segura debido a los daños en su vehículo, no toque el vehículo. Abandone el vehículo y contacte con los servicios de emergencia. Advierta a los primeros intervinientes que es un vehículo híbrido-eléctrico.
- En el caso de un accidente que requiera una intervención en la carretera diríjase a un distribuidor autorizado.

Condición de la batería

En temperaturas extremas, altas o bajas, la batería de alto voltaje puede necesitar ser acondicionada y por lo tanto puede requerir que el vehículo se conecte antes del siguiente uso del vehículo.

Si la temperatura ambiente es de -15°C (5°F) o menos al apagar el vehículo, el módulo de instrumentos desplegará el siguiente mensaje "Conecté el vehículo para acondicionar la batería"

Si la temperatura de la batería está por debajo de los -30°C (-22°F), o por encima de los 55°C (131°F) el vehículo no arrancará:

- Si el vehículo está conectado con estas temperaturas en la batería el vehículo no arrancará y el módulo de instrumentos desplegará el mensaje "Por favor deje la llave en la posición En MARCHA (ON/RUN) - Acondicionamiento de batería necesario" hasta que el acondicionamiento de la batería sea completado.
- Si el vehículo no está enchufado con estas temperaturas en la batería, el vehículo no arrancará y el mensaje "Conecte el vehículo para acondicionar batería" se desplegará en la pantalla del módulo de instrumentos"

NOTA:

- Cuando el mensaje "Por favor coloque la ignición en Arranque (RUN) - Acondicionamiento para la batería es necesario" es desplegado, mantenga el botón de ignición en la posición de Arrancar (RUN) para que la batería se recupere. Coloque el botón de ignición de nuevo en la posición

de apagado (OFF) cuando el mensaje desaparezca. Cuando este mensaje es desplegado, no utilice ningún control de aire acondicionado.

- Debajo de las temperaturas altas o bajas, mientras el vehículo está conectado y la ignición está colocada en la posición de apagado (OFF), el vehículo puede “despertarse” para al pre-acondicionar la batería de alto voltaje.
- Es recomendable que el vehículo se encuentre conectado durante las noches cuando sea posible, para maximizar el rango eléctrico del vehículo.

Los mensajes se desplegarán únicamente cuando la ignición se encuentre en la posición de Arranque (RUN) y la batería de alto voltaje no esté lista para proporcionar energía para la propulsión. Además, los mensajes se desplegarán si hubo un intento fallido de conseguir el estado de operación de LISTO/PREPARADO (READY) cuando la temperatura de las celdas de la batería de alto voltaje sea demasiado alta o baja.

Sistema de frenado regenerativo (RBS) (Si así está equipado)

Su vehículo tiene equipado el sistema de frenado regenerativo, RBS por sus siglas en inglés (Regenerative Braking System). El sistema RBS recarga la batería de alto voltaje del vehículo durante una desaceleración (frenado), y es particularmente útil en el frenado-aceleración del tráfico de la ciudad. Los motores eléctricos que mueven al vehículo hacia adelante, pueden operar como generadores cuando frenan. El RBS recarga la batería de alto voltaje bajo ciertas condiciones de frenado recapturando la energía que de lo contrario se perdería durante el frenado. La energía eléctrica que es generada regresa a la batería de alto voltaje para su uso posterior, por ejemplo, cuando se desea acelerar.

El RBS usa frenos hidráulicos de fricción convencionales, frenado regenerativo, o una combinación de éstos para frenar al vehículo. Si el sistema detecta condiciones resbaladizas cuando frena, solo la fricción es usada para frenar el vehículo. El sistema de frenado regenerativo puede ayudar a extender la vida útil del servicio de los frenos; sin embargo, toda inspección, mantenimiento programado e intervalos de servicio para los frenos del vehículo deben ser llevados a cabo.

Regeneración máxima

La regeneración máxima es una característica suplementaria del RBS. Cuando se activa, utilizará el RBS para ayudar a frenar el vehículo cuando el conductor suelte el pedal del acelerador. Esta característica le permite reducir moderadamente la velocidad de conducción sin presionar el pedal. Es necesario siempre aplicar el freno de pedal para llevar al vehículo a alto total.

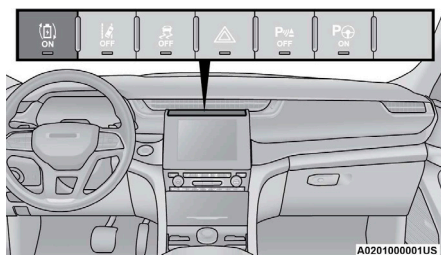

Botón de regeneración máxima

Esta función puede ser activada presionando el botón de regeneración máxima, localizado debajo de la pantalla Uconnect.

NOTA: La función de frenado regenerativo máximo permanecerá activa una vez que la selecciona, incluso después de que el vehículo es reiniciado.

Modo E-select (Si así está equipado)

Este sistema le permite al conductor seleccionar diferentes modos al presionar los siguientes botones localizados por encima del interruptor de los faros.



Interruptor del modo E-Select

- **Modo híbrido:** Prioriza primero el rango eléctrico y después el rango de gasolina.
 - Automáticamente cambia entre utilizar gasolina o energía de la batería para obtener una mayor eficiencia y mejor desempeño.
 - Mejor desempeño en el calentamiento/enfriamiento y aceleración
- **Modo eléctrico:** Evita que el motor se ponga en marcha a menos que sea absolutamente importante.
 - Conducir en modo eléctrico permite al vehículo usar la capacidad total del tren motriz eléctrica, y si la transmisión eléctrica está operando a su máxima potencia, presionar el pedal del acelerador no resultará en más potencia. Para acceder a la capacidad máxima del motor más los motores eléctricos, cambiar al modo Híbrido o el modo e-Save.
 - El motor cambiará a encendido durante un evento de apertura total del acelerador (WOT - Wide Open Throttle) o si el control de crucero lo requiere.
 - El vehículo cambiará a modo híbrido cuando alcance un estado de carga (SOC - State Of Charge) < 1% (menor al 1%) o cuando el sistema lo necesite. Consulte el capítulo "Tablero de instrumentos" para más información acerca de dónde observar el estado de carga (SOC) de su vehículo.

- **Modo e-Save:** Tiene como objetivo mantener un nivel alto del estado de carga SOC/Rango eléctrico para un uso posterior. Se puede personalizar en los ajustes para aumentar el estado de carga SOC a niveles predefinidos.
 - Los ajustes del modo s-Save pueden ser encontrados en la aplicación Híbrido Eléctrico de Uconnect (Uconnect Hybrid Electric App).
 - Cuando el modo e-Save es seleccionado en un vehículo completamente cargado, el estado de carga SOC se reducirá ligeramente para un desempeño óptimo.
 - El ajuste del modo de ahorro de batería tiene como objetivo mantener el estado de carga (SOC) en el nivel actual. Con una carga pesada, como cuando se tira de un remolque, el estado de carga SOC se reducirá. Cuando disminuye la velocidad el estado de carga SOC puede incrementar.
 - El ajuste de la carga de la batería utiliza energía o potencia proveniente del motor para incrementar el estado de carga SOC, hasta un objetivo o nivel seleccionado. Si el estado de carga SOC está por encima del objetivo o nivel seleccionado, el vehículo automáticamente cambiará entre el modo gasolina y la batería hasta que el estado de carga alcance el objetivo.
 - El botón de e-Save debe ser presionado para activar el Ahorro de la Batería o la Carga de la batería.

OPERACIÓN DE CARGA DE ALTO VOLTAJE (SI ASÍ ESTÁ EQUIPADO)

Puerto de carga SAE J1772

El vehículo utiliza un puerto de carga con entrada SAE J1772 (puerto de carga del vehículo) para el cargador AC Nivel 1 (120 V) y AC nivel 2 (240V).

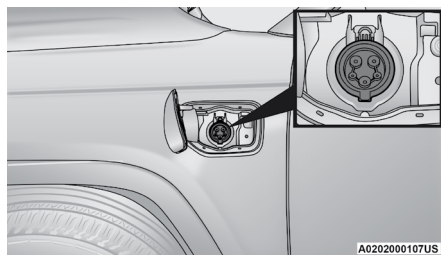

Ubicación del puerto de carga del vehículo

Abra la compuerta del puerto de carga presionando el área cerca del borde exterior de la compuerta, cerca de la zona central para desbloquearla. Para cerrar la puerta del puerto de carga, enganche el seguro presionando sobre el borde exterior posterior cerca a la zona central.

Carga AC nivel 1 (120V, 15 Amp)

Su vehículo está equipado con un cargador AC Nivel 1 de 120 Volts SAE J1772 de equipo de suministro eléctrico al vehículo (EVSE), también conocido como Cargador portátil EVSE o kit del cargador. La carga AC nivel 1

requiere un receptáculo de pared NEMA 5-15R de 120 Volts AC a tierra y el cargador portátil EVSE proporcionado con el vehículo.

¡ADVERTENCIA!

Por favor asegúrese de seguir las siguientes advertencias. El no hacerlo puede provocar lesiones graves o la muerte.

- Desconecte y deje de usar el Cargador portátil EVSE inmediatamente si el conector o la toma de corriente se calienta al tacto o si nota algún olor inusual.
- No use el Cargador Portátil EVSE en estructuras de edificios que usan protección de circuitos basada en fusibles. Use solo con circuitos protegidos por disyuntores.
- No use el Cargador Portátil EVSE si otros dispositivos están conectados dentro del mismo circuito.
- Cuando desconecte el Cargador Portátil EVSE de la toma de la pared, asegúrese de jalar desde el conector y no desde el cable. No jale, tuerza, doble, pise o arrastre el cable del Cargador Portátil (EVSE).
- Pare de usar el Cargador Portátil (EVSE) inmediatamente si la carga se detiene antes de estar completa cuando el conector o el cable es movido o ajustado.
- No use el Cargador Portable (EVSE) si el conector tiene una conexión floja con la toma de corriente o si la toma de corriente está dañada u oxidada.
- En caso de alguna duda acerca de la toma de corriente y/o circuito, póngase en contacto con un electricista cualificado.
- No use el Cargador Portátil si ocurre un mal funcionamiento o si el Cargador Portátil ha sido dañado de alguna manera. Es recomendable que se ponga en contacto con su distribuidor autorizado.
- No hay piezas reparables por el usuario dentro del Cargador Portátil (EVSE). No intente reparar o dar servicio al Cargador Portátil (EVSE), hacer eso anulará la garantía de su vehículo nuevo.

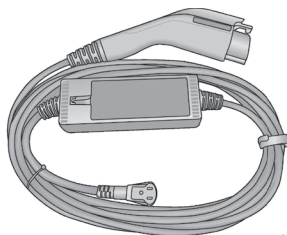

A0202000072US

Cargador portátil (EVSE)

¡ADVERTENCIA!

INSTRUCCIONES RELATIVAS A RIESGO DE INCENDIO O DESGARGA ELÉCTRICA: Descargas eléctricas, fuego, y otros peligros graves pueden ocurrir si el Cargador Portátil (EVSE) no es utilizado correctamente. Este vehículo utiliza corriente de alto voltaje. El no seguir las instrucciones correctamente puede ser causa de lesiones serias o la muerte. Dentro del Cargador Portátil (EVSE) no hay partes reparables. No abra, desarme, perfore o altere el Cargador Portátil (EVSE). El no seguir estas advertencias puede resultar en descarga eléctrica, fuego, daño a la propiedad, y lesiones serias o la muerte.

El cargador portátil (EVSE) es almacenado en el área trasera de carga debajo del piso de carga. Para acceder a esta área, levante el mango de la cubierta del piso de carga y retire el Cargador Portátil (EVSE) de la bolsa de almacenamiento en la zona trasera de carga en el lado derecho.

Instrucciones para mover, transportar y almacenar

Después de su uso, el Cargador Portátil debe ser almacenado en la bolsa de almacenamiento y puesto de nuevo en la área de almacenamiento en el área de carga. Si el Cargador Portátil (EVSE) fuese dejado fuera del vehículo, asegúrese de proteger la conexión del dispositivo de la humedad, suciedad y la acumulación de residuos y contaminación.



Levante la cubierta del piso de carga



Ubicación de la bolsa de almacenamiento del Cargador Portátil (EVSE)

NOTA: El cargador portátil (EVSE) es utilizado únicamente para carga AC nivel 1.

¡ADVERTENCIA!**IMPORTANTES INSTRUCCIONES DE SEGURIDAD RELACIONADOS CON EL RIESGO DE INCENDIO O DE DESCARGA ELÉCTRICA:**

Esta publicación contiene instrucciones importantes e advertencias que deben ser seguidas durante las operaciones de carga. El no seguir estas advertencias e instrucciones pueden resultar en descarga eléctrica y fuego, que pueden resultar en lesiones serias o la muerte.

- Lea entera esta publicación antes de usar el Cargador Portátil (EVSE).
- No introduzca los dedos ni ningún objeto en el conector Cargador Portátil (EVSE).
- No utilice el Cargador Portátil (EVSE) si el cable flexible de alimentación se encuentra gastado, roto, tiene el aislamiento agrietado o cualquier otro signo de daño.
- No utilice el Cargador Portátil si la caja o el conector se encuentran rotos, agrietados o abiertos, o muestra algún otro signo de daño.

¡ADVERTENCIA!

- No utilice el Cargador Portátil (EVSE) con una extensión de cable o con adaptadores de contacto.
- El cargador portátil puede que intente reestablecerse y volver a cargar después una interrupción de energía.
- Dentro del Cargador Portátil (EVSE) no hay partes reparables. No intente reparar o dar servicio al Cargador Portátil por su cuenta, puede resultar en lesiones personales.
- Cuando use una estación de carga con Cargador de carga portátil (EVSE) incorporado, asegúrese de que el cable de la estación de carga no se encuentra visiblemente dañado antes de conectarla al vehículo.
- No permita a los niños operar el Cargador Portátil (ESVE). Es obligatoria la supervisión de adultos cuando existan niños cerca de una estación de carga en uso.
- No utilice una estación de carga o receptáculo del vehículo que se encuentre gastado o dañado con un cable de carga AC nivel 2. Conectarse a receptáculos dañados o gastados puede provocar daños al EVSE y al vehículo.
- Asegúrese de que el Cargador Portátil EVSE está siempre almacenado en un lugar seguro. No exponga el conector EVSE J1772 a la lluvia o condiciones húmedas. Evite derramar agua u otros líquidos en el EVSE. Si el agua se filtra en el dispositivo eléctrico, el riesgo de descarga eléctrica incrementa. Asegúrese que todas las clavijas, enchufes y cables se encuentren libres de humedad antes de utilizar el EVSE.
- En un accidente, un Cargador Portátil suelto puede causar lesiones. Este puede volar alrededor en una parada súbita e impactar a alguien en el vehículo. No almacene el Cargador Portátil (EVSE) sobre el piso de carga, o en el compartimiento del pasajero.

¡ADVERTENCIA!

- El Cargador Portátil (EVSE) ha sido probado para su uso en temperaturas en el rango de -40°C a 50°C (-40°F a 122°F).
- El Cargador Portátil (EVSE) debe ser almacenado a temperaturas entre -40°C y 80°C (-40°F y 176°F).
- **CONSIDERE ESTAS INSTRUCCIONES**

Cargador portátil (EVSE) (Si así está equipado)

El kit del Cargador Portátil (EVSE) es cumple con la SAE J1772 y es aplicable para el uso con vehículos con puertos de carga SAE J1772 estándar. El EVSE incluye:

- Un conector de carga
- Una cubierta NEMA 6 con un dispositivo interruptor de corriente (CCID) con una pantalla indicadora de estado.
- Un cable de alimentación AC con una clavija de ángulo derecho NEMA 5-15p.
- Un cable de carga interior/exterior, clasificación EV.
- Una pantalla indicadora de estado.

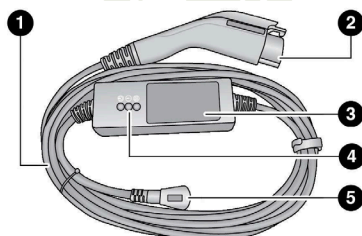

A0202000073US

Kit del cargador portátil (EVSE)

1. Cable de carga
2. Conector de carga
3. Cubierta del kit del cargador (EVSE)
4. Pantalla indicadora de estado
5. Clavija AC

Instrucciones para la puesta a tierra***Para un producto con conexión a tierra y cable:***

El Cargador Portátil (EVSE) debe estar conectado a tierra. Si presenta un mal funcionamiento o se avería, la conexión a tierra proporciona un camino de menor resistencia para una corriente eléctrica y reducir el riesgo de descarga eléctrica. El Cargador Portátil (EVSE) está equipado con un cable que tiene un conductor de puesta a tierra. El conector debe ser conectado dentro de una toma de corriente correctamente instalada y conectada a

tierra en concordancia con todos los códigos y ordenanzas locales.

¡ADVERTENCIA!

INSTRUCCIONES DE SEGURIDAD RELACIONADAS CON EL RIESGO DE INCENDIO O DE DESCARGA ELÉCTRICA: No utilice el Cargador Portátil (EVSE) en circuitos eléctricos con tomacorrientes de dos puntas; el uso de tomacorrientes inadecuados, podría provocar una descarga eléctrica, incendio, daños materiales y la muerte o lesiones graves, verifique con un electricista cualificado si tiene dudas sobre si la toma de corriente está conectada a tierra. No modifique las clavijas del conector provistas con el Cargador Portátil (EVSE) - si no se ajustan a el enchufe usted debe obtener un enchufe adecuado instalado por un electricista cualificado.

Instrucciones de instalación y operación del Cargador Portátil (EVSE)

1. Inserte las clavijas del conector AC del kit del Cargador Portátil (EVSE) una toma de corriente aterrizada de 15 A o 20A a 120 VAC, 60 Hz. No utilice extensiones, adaptadores de clavija o enchufes gastados. El cargador de cable no operará de forma segura a menos que sea conectado directamente al enchufe de la pared.

NOTA: El EVSE debe ser conectado en un circuito dedicado, no compartido con otros dispositivos tomando energía del circuito.

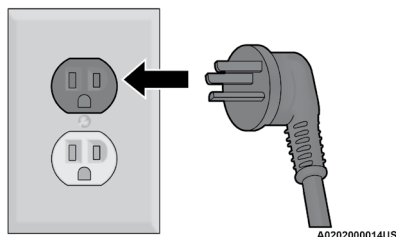

Clavija AC y enchufe de pared

¡ADVERTENCIA!

INSTRUCCIONES RELATIVAS AL RIESGO DE INCENDIO O DESGARGA ELÉCTRICA: No utilice el EVSE en circuitos eléctricos con tomacorrientes con para solo dos puntas, el uso de tomacorrientes inadecuados, podría provocar una descarga eléctrica, incendio, daños materiales y la muerte o lesiones graves, verifique con un electricista cualificado si tiene dudas sobre si la toma de corriente está conectada a tierra. No modifique las puntas del conector provistas con el Cargador Portátil (EVSE) - si no encaja en el enchufe, usted debe obtener un enchufe adecuado instalado por un electricista cualificado.

2. Verifique si el Cargador Portátil (EVSE) se encuentra listo para cargar revisando las luces indicadoras.

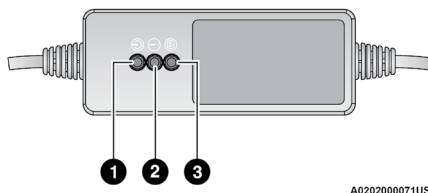

Luces indicadoras del Cargador Portátil EVSE

1. Luz indicadora AC
2. Luz indicadora de falla
3. Luz indicadora de verificación de carga

3. Si el Cargador Portátil (EVSE) está listo para cargar, asegúrese de que el vehículo se encuentra en la posición estacionamiento (P), y luego inserte el conector de carga al puerto de carga del vehículo. Usted escuchará un “clic” cuando el conector sea insertado y acoplado correctamente al puerto de carga del vehículo.

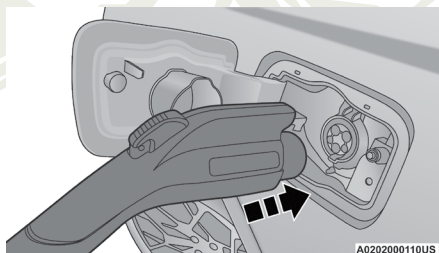

Inserte el conector de carga dentro del puerto de carga del vehículo

4. Cuando el vehículo comience a cargar, la luz indicadora verde se encenderá.

NOTA: El vehículo debería iniciar la carga automáticamente. De lo contrario por favor verifique lo siguiente:

- Cargador portátil EVSE - Las luces indicadoras del Cargador portátil se iluminarán de color verde, rojo o amarillo para identificar el estatus de carga.
- Enchufe de pared - Verifique que el enchufe de pared sea funcional (que no existan cortes de energía) y/o conecte el cargador en un enchufe diferente,
- Programación de carga - Verifique si la programación de carga se encuentran o no habilitadas. Si está habilitada, verifique que se encuentre en la hora y día de la semana correctos. Si se ha habilitado la programación de carga en el vehículo, y se encuentra fuera de la hora y día de la

semana programados, usted puede anular este evento de carga desconectando y volviendo a insertar el conector de carga en el puerto de carga del vehículo. Complete la secuencia de doble conexión en menos de 10 segundos para anular la programación de carga.

- Cofre entreabierto- Verifique si el cofre está abierto. El proceso de carga será desactivado mientras el cofre este abierto, y continuará cuando el cofre sea cerrado.
5. Para parar el proceso de carga, primero desconecte el Cargador Portátil EVSE del vehículo, y posteriormente desconecte el cargador del enchufe de pared. Para desconectar el acoplamiento al vehículo primero presione el botón en el conector de carga y luego retire el conector del puerto de carga del vehículo.

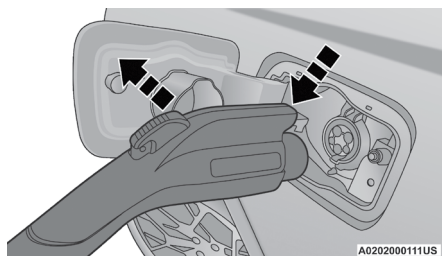

Retirando el conector de carga del puerto de carga del vehículo

6. Cierre la compuerta del puerto de carga cuando el EVSE no se encuentre conectado al vehículo.

NOTA: Es una buena práctica el mantener el interruptor de ignición en la posición de Apagado (OFF) mientras realiza la carga de nivel 1. Esto minimiza cualquier carga adicional que el EVSE deba soportar. Cargas eléctricas adicionales extenderán el tiempo de carga de la batería de alto voltaje.

Resolución de problemas utilizando la pantalla indicadora del estado.

Si el vehículo no carga apropiadamente, consulte las luces indicadoras de estatus.

- El LED Verde indica una correcta operación del sistema.
- El LED Rojo indica una falla en el sistema de carga.
- El LED Amarillo indica una falla con en el enchufe o toma de corriente.

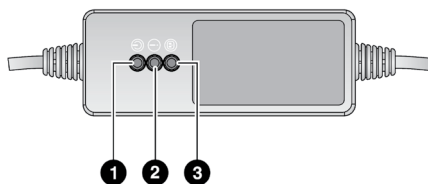

Luces LED indicadoras

1. LED verde
2. LED rojo
3. LED amarillo

Cualquier fallo en la carga se muestra mediante los LEDs, fijos o intermitentes, situados en la pantalla indicadora del estatus del Cargador Portátil EVSE. Refiérase a la tabla de resolución de problemas que aparece a continuación.

Solución de problemas del sistema de carga del Cargador Portátil (EVSE)				
LED Verde	LED Rojo	LED Amarillo	Descripción	Acción/Consecuencias
APAGADO	APAGADO	APAGADO	El Cargador Portátil EVSE no está conectado al enchufe de carga doméstica o un fallo en la red eléctrica doméstica.	
ENCENDIDO	APAGADO	APAGADO	No hay fallas en el suministro de la red eléctrica doméstica por lo que el cable de carga portátil (EVSE) puede conectarse a la entrada de carga del vehículo.	
ENCENDIDO	ENCENDIDO (PARPADEANTE)	ENCENDIDO	Sobrecalentamiento en el enchufe de carga del suministro de la red eléctrica doméstica.	Cuando se alcanza la temperatura normal, el sistema hará un nuevo intento de carga a con un nivel de corriente inferior.
ENCENDIDO	APAGADO	ENCENDIDO (PARPADEANTE)	Cargando a un nivel inferior de corriente debido al sobrecalentamiento del enchufe de carga del suministro de la red eléctrica doméstica.	
ENCENDIDO	ENCENDIDO	ENCENDIDO (PARPADEANTE)	Sobrecalentamiento en el enchufe de carga del suministro de la red eléctrica doméstica.	Desconecte cuidadosamente el Cargador Portátil (EVSE) tanto del vehículo como del enchufe y espere a que regrese a una temperatura normal. Después, reconecte el Cargador Portátil a la red eléctrica y al vehículo y cargue de nuevo. Contacte con un electricista calificado en caso de una nueva anomalía.

Solución de problemas del sistema de carga del Cargador Portátil (EVSE)				
LED Verde	LED Rojo	LED Amarillo	Descripción	Acción/Consecuencias
ENCENDIDO	ENCENDIDO (2 PARPADEOS)	ENCENDIDO (2 PARPADEOS)	Falta del cable de tierra en el enchufe de la red eléctrica doméstica.	El sistema hará un nuevo intento de carga después de 30 segundos (6 intentos en total).
ENCENDIDO	ENCENDIDO	ENCENDIDO (2 PARPADEOS)	Falta de cable de tierra en el enchufe de carga de la red eléctrica doméstica.	El nuevo intento de carga falló. Desconecte el Cargador Portátil (EVSE) del vehículo y del enchufe y reconéctelo, después trate de cargarlo de nuevo. Contacte con un electricista calificado en caso de una nueva anomalía.
ENCENDIDO (PARPADEOS)	APAGADO	APAGADO	Red eléctrica doméstica suministrada incorrectamente.	El sistema hará un nuevo intento de carga después de 30 segundos (6 intentos en total). Si la falla persiste, desconecte el Cargador Portátil (EVSE) del vehículo y el enchufe y reconéctelo, después, después trate de cargar de nuevo. Contacte a su distribuidor autorizado en caso de una nueva anomalía.
ENCENDIDO	ENCENDIDO (PARPADEANTE)	APAGADO	Disparo fallido del dispositivo de interrupción de corriente de carga (CCID) un segundo después del cierre del relé. El Cargador Portátil (EVSE) reintentando cargar el vehículo	El sistema hará un nuevo intento después de 30 segundos (6 intentos en total).
ENCENDIDO	ENCENDIDO	APAGADO	Falla del dispositivo de Interrupción de carga (CCID). Los reintentos fueron agotados o los reintentos no están permitidos si se dispara dentro de un segundo del cierre del relé.	Falla del nuevo intento de carga. Desconecte el Cargador Portátil (EVSE) del vehículo y el enchufe, y reconecte de nuevo, después trate de cargar de nuevo. Contacte con su distribuidor autorizado en caso de una nueva anomalía.

Solución de problemas del sistema de carga del Cargador Portátil (EVSE)				
LED Verde	LED Rojo	LED Amarillo	Descripción	Acción/Consecuencias
ENCENDIDO	ENCENDIDO	APAGADO	Propagación/Fuga de electricidad en el vehículo	Desconecte el Cargador Portátil (EVSE) del vehículo y el enchufe y conéctelo nuevamente, intente nuevamente cargar el vehículo. Contacte con su distribuidor autorizado en caso de una nueva anomalía.
ENCENDIDO	ENCENDIDO (PARPADEANTE)	APAGADO	La corriente de carga es muy alta.	El sistema hará un nuevo intento de carga después de 30 segundos (6 intentos en total)
ON	ON (7 PARPADEOS)	APAGADO	La corriente de carga es demasiado alta.	Fallo en el nuevo intento de carga. Desconecte el Cargador Portátil (EVSE) del vehículo y el enchufe, después trate de cargar de nuevo. Contacte con un distribuidor autorizado en caso de una nueva anomalía.
ENCENDIDO	ENCENDIDO (2 PARPADEOS)	APAGADO	Anomalía en la carga del vehículo.	El sistema emitirá un nuevo intento de carga después de 30 segundos (6 intentos en total). Si la falla persiste, desconecte el Cargador Portátil (EVSE) del vehículo y del enchufe de la red eléctrica doméstica y reconecte el cargador, después trate de cargar de nuevo. Contacte con un distribuidor autorizado en caso de una nueva anomalía.

Solución de problemas del sistema de carga del Cargador Portátil (EVSE)				
LED Verde	LED Rojo	LED Amarillo	Descripción	Acción/Consecuencias
ENDENDIDO	ENCENDIDO (3, 4, 5 ó 6 PARPADEOS)	APAGADO	Falla en el Cargador Portátil (EVSE).	<p>El sistema emitirá un nuevo intento de carga después de 30 segundos (6 intentos en total).</p> <p>Si la falla persiste, desconecte el Cargador Portátil (EVSE) del vehículo y del enchufe de la red eléctrica doméstica y reconecte el cargador, después trate de cargar de nuevo.</p> <p>Contacte con un distribuidor autorizado en caso de una nueva anomalía</p>

Guía para prevenir incendios y descargas eléctricas

- Asegúrese de que el cable del Cargador Portátil (EVSE) se encuentre colocado de forma que evite ser pisado, provocar tropiezos, o verse sometido a cualquier tipo de daño o esfuerzo, tensión.
- No existen partes que puedan ser reparadas o que requieran servicio al interior.
- No utilice el cargador si se encuentra visiblemente dañado, Contacte a su distribuidor autorizado.
- No introduzca o coloque los dedos o cualquier otro objeto al interior del conector de carga.
- No permita que niños operen este dispositivo. Es obligatoria la supervisión de adultos cuando un niño se encuentre cerca del cargador en uso.
- No utilice el Cargador Portátil (EVSE) con una extensión o con un adaptador de enchufe.
- No desconecte el Cargador Portátil del enchufe de pared durante una operación de carga.

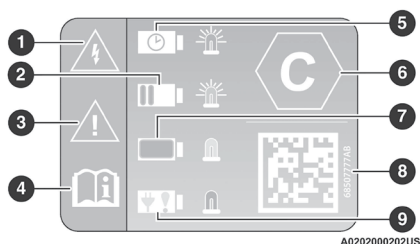

Etiqueta de advertencia de entrada de carga

1. Temporizador de carga
2. Procedimiento de carga en curso
3. Riesgo de descarga eléctrica
4. Situación peligrosa
5. Procedimiento de carga completa
6. Falla en el procedimiento de carga
7. Información de referencia al Manual de Propietario

NOTA: Durante una operación normal, el conector de carga o el enchufe AC pueden sentirse ligeramente calientes. Si cualquiera de los dos se encuentra muy caliente durante la carga, desconecte el cargador y haga que un electricista cualificado revise el enchufe de pared antes de continuar la carga.

¡ADVERTENCIA!

INSTRUCCIONES RELATIVAS AL RIESGO DE INCENDIO O DESCARGA ELÉCTRICA: No utilice el Cargador Portátil (EVSE) con un enchufe que es desgastado o dañado. El no seguir estas instrucciones puede resultar en descarga eléctrica, incendio, daño a propiedad, lesiones graves o la muerte.

Carga AC nivel 2 (240V, 40 Amp) (Si así está equipado)

La carga AC nivel 2 (240V), requiere de una instalación de carga EVSE de 240 V nivel 2. Se recomienda una instalación de casa EVSE nivel 2 de 40 Amp. El EVSE de nivel 2 se conecta a un disyuntor/cortacircuitos de 40 Amp y entrega 32 Amp máximo al vehículo.

Cuando utilice estaciones de carga públicas, asegúrese de que la estación de carga está lista para proporcionar la carga y el vehículo está en la posición de estacionamiento "P" antes de que el EVSE sea conectado en el puerto de carga del vehículo. Escuchará un "clic" cuando el conector de carga sea insertado correctamente y se acopla con el puerto de carga del vehículo.

NOTA: El vehículo debe iniciar la carga automáticamente. Si no es así, por favor revise lo siguiente:

- Estación de carga - Verifique las indicaciones e instrucciones en la es-

tación de carga.

- Programación de carga - Verifique si la programación de carga se encuentran o no habilitados. Si está habilitada, verifique que se encuentre en la hora y el día de la semana correctos. Si se ha habilitado la programación de carga del vehículo, y se encuentra fuera del día y hora programados, usted puede anular este evento de carga desconectando y volviendo a insertar el conector de carga en el puerto de carga del vehículo. Complete la secuencia de doble conexión en menos de 10 segundos para anular el evento.
- Cofre entreabierto- Verifique si el cofre está abierto. El proceso de carga será desactivado mientras el cofre este abierto, y continuará cuando el cofre sea cerrado.

Para parar el proceso de carga:

- Presione el botón ubicado en el conector EVSE de nivel 2.
- Remueva el conector del puerto de carga del vehículo.
- Conecte el mango de carga dentro de la estación EVSE y enrolle el cable de carga en su receptáculo. No deje el cable de carga tirado en el suelo.

Tiempos de carga

Los siguientes factores determinan el tiempo que le toma cargar la batería de alto voltaje:

- El estado de carga (SOC) actual de la batería de alto voltaje.
- El tipo de ESVE (Equipamiento de suministro de vehículos eléctricos) utilizado (Nivel 1- 120V o Nivel 2 -240 V)
- La temperatura ambiental
- Si el botón de ignición del vehículo se encuentra en la posición de arranque "RUN" durante la carga.

NOTA:

- Los tiempos de carga a continuación son estimaciones basadas en una batería de alto voltaje que cuenta con un Estado de Carga (SOC) <1% mostrado en el módulo de instrumentos.
- Los tiempos de carga variarán dependiendo de la edad, condición, Estado de Carga SOC, corriente disponible proporcionada al cargador desde la fuente de energía, y la temperatura de la batería de alto voltaje.
- Los tiempos de carga pueden ser mayores si la protección térmica reduce el nivel de corriente del EVSE mientras es usado.
- Si la ignición del vehículo se encuentra en la posición Encendido/En Marcha (ON/RUN), el indicador de carga puede no indicar más de 99% del Estado de Carga y continuará cargando el vehículo debido a la carga eléctrica del equipo encendido.

Tipo de EVSE	Tiempos estimados de carga
Nivel 1 (120V/12A)	Aproximadamente 12-14 horas
Nivel 2 (240V/32A)	Aproximadamente 2-3 horas

Indicadores de carga del vehículo (Si así está equipado)

Pantalla de batería de alto voltaje en el módulo de instrumentos

Existe una pantalla de indicador ubicada en el módulo de instrumentos. La pantalla de la batería indicará el estado actual del Estado de Carga (SOC) para la batería de alto voltaje; con el valor porcentual del lado izquierdo del símbolo. Cuando está conectado, el símbolo de batería indicará también el nivel de la batería con mensajes acerca de la carga o si el sistema está esperando carga debido a la programación de carga. Esto aparecerá a menos que exista una falla en la carga. Un indicador con la forma de clavija color verde aparecerá en el módulo de instrumentos, además del mensaje aplicable mientras carga.

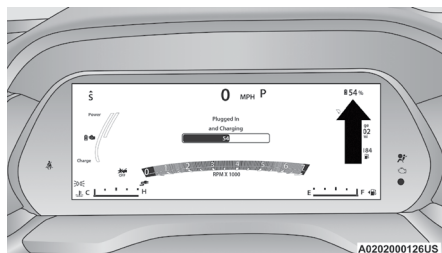

Pantalla de la batería de alto voltaje

Indicador del estado carga en el tablero de instrumentos

Adicionalmente, su vehículo está equipado con un indicador visual del Estado de carga. El indicador del Estado de Carga (SOC) está compuesto de 5 luces montadas en la parte superior central del tablero de instrumentos, que se iluminarán cuando el vehículo se encuentre conectado al sistema de carga.

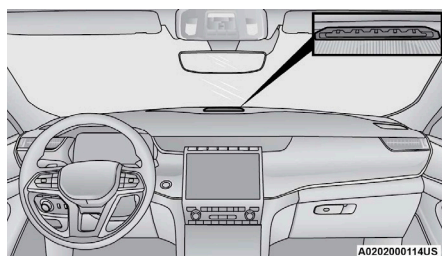

Indicador del estado de carga

El indicador del Estado de Carga (SOC) proporciona una indicación visual del estado de la carga de la batería de alto voltaje mientras se encuentra cargándola. También es utilizado para mostrar un problema en la carga, además de la espera para el inicio de la programación de carga.

NOTA: Las luces se desplazan una la vez cuando el vehículo se encuentra conectado fuera de la hora/día de la semana establecida en su programación de

carga, y está esperando en el horario para empezar a cargar.

En climas extremadamente fríos o calientes, las luces en el indicador de estado de batería (SOC) pueden no iluminarse. El estatus de carga se encuentra disponible en la pantalla del módulo de instrumentos. En un evento de error en el proceso de carga, las dos luces exteriores parpadearán.

Cuando el cofre está abierto, las luces en el indicador del Estado de Carga no se iluminarán.

Número de luces indicadoras encendidas	Porcentaje de carga de la batería
1ra luz destella	0-20%
1ra luz encendida, 2da luz destellando	20-41%
1ra luz y 2da luz encendidas, 3ra luz destellando	41-60%
1ra, 2da, 3ra luz encendidas, 4ta luz destellando.	61-80%
1ra, 2da, 3ra, 4ta luz encendidas, 5ta luz destellando.	81-99%
Las 5 luces encendidas	100%
Las 2 luces en los extremos destellando	Indica un error en el procedimiento de carga.
Las luces destellan una a la vez de izquierda a derecha (viendo el vehículo de frente)	Indica que el sistema está esperando por el tiempo programado en la programación de carga para iniciar.
Todas las luces encendidas e inmediatamente se apagan	Indica una conexión satisfactoria

NOTA: Por cada segmento de luces iluminadas indican el porcentaje de carga de la batería, se utilizan dos tipos diferentes ritmos de destellos. Un ritmo de destello de 1 segundo encendido y un segundo apagado indica que la primera mitad del segmento está cargándose. El ritmo incrementará a 0.5 segundos encendido y 0.5 segundos apagado para indicar que la segunda mitad del segmento se está cargando. Cuando el segmento se encuentre completamente cargado, el destello se detiene y las luces se mantienen iluminada mientras la carga continúa.

A un costado del puerto de carga, hay un LED que cambia de color basado en el estatus de carga.

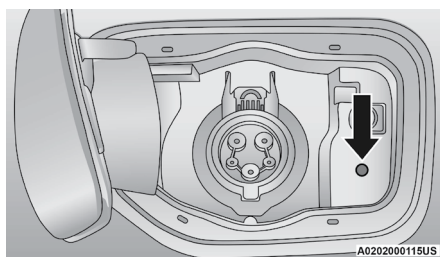

Ubicación del LED del puerto de carga

LED del puerto de carga	
Color del LED	Estatus
Azul	Indica que el sistema está esperando por una recarga programada.
Verde intermitente	Proceso de carga en lugar
Verde sólido	Indica que el vehículo está totalmente cargado
Rojo intermitente	Indica una falla en el sistema de carga

Páginas híbrido-eléctricas (Si así está equipado)

Dentro de su sistema Uconnect se encuentra la aplicación de Híbrido eléctrico, que le permite visualizar el flujo de energía en su vehículo, comprender su historial de conducción y ajustar una programación de carga para la batería de alto voltaje de su vehículo. Para acceder a esta aplicación, presione el botón “Apps” en la barra de menús de la pantalla del radio, y localice la aplicación “Híbrido eléctrico”. Presionando la aplicación le muestra un conjunto de páginas: Flujo de energía, Historial de conducción, programación de carga, e-Save, y Ajustes de Carga (si así está equipado).



Ventana del menú de aplicaciones

Flujo de energía

La pantalla del flujo de energía muestra las lecturas actuales de energía para lo siguiente:

- Motor - Muestra la energía (en kW) que el motor está generando. Basado en las condiciones de operación, este poder es usado para: movilizar el vehículo, proporcionar al compartimento de pasajeros enfriamiento

o calefacción, cargas eléctricas del vehículo y la carga de la batería de alto voltaje. La operación del motor es controlada para maximizar el rendimiento del combustible.

- **Batería** - Muestra la cantidad de energía (en kW) que la batería de alto voltaje está absorbiendo/proporcionando. Un kW negativo indica que la batería de alto voltaje del vehículo está cargándose.
- **Climatización** - Muestra la cantidad de energía (en kW) que el sistema de control de clima está usando para mantener la temperatura interior actual.

La trayectoria del flujo de energía está indicada por la dirección de las flechas en la pantalla táctil.

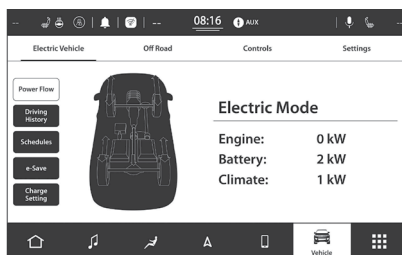

Pantalla de flujo de energía

Historial de conducción

La pantalla de conducción muestra los kilómetros (o millas) conducidos en modo completamente eléctrico y en modo híbrido (energizado con el motor y la batería) durante la semana pasada y actual. La información es mostrada en una gráfica de barras: Modo Eléctrico en color verde azulado y Modo Híbrido en color azul.

En la gráfica de barras, los km (o millas) conducidos durante el día actual en Modo eléctrico (solo la batería de alto voltaje) son mostrados siempre debajo de los km (o millas) conducidos en Modo Híbrido. Cuando en algún día de la semana se exceden los 160 km (100 millas) conducidas, los valores de kilometraje (o millas) en Modo Eléctrico e Híbrido se listarán rebasando la gráfica de barras con sus colores respectivos (verde azulado para Eléctrico y Azul para Híbrido).

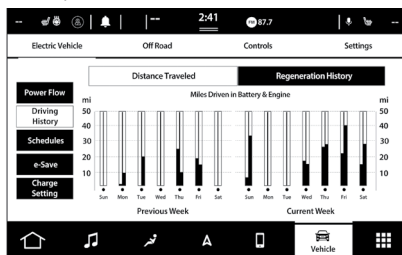

Pantalla de historial de conducción

Programación de carga

En esta pantalla usted puede ajustar cuando desea cargar su vehículo. Para colocar una programación de carga, seleccione la aplicación “Híbrido Eléctrico” en la pantalla táctil y siga los siguientes pasos:

1. Seleccione “Programar” (Schedule)

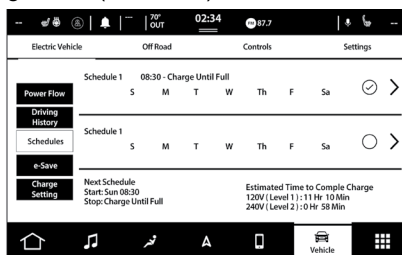

Pantalla de Programación de carga

2. Seleccione uno de las dos programaciones de carga presionando la flecha apropiada en el lado derecho de la pantalla.
3. Seleccione si la programación de carga debería “Cargar hasta llenar” (Charge Until Full).
4. Coloque el tiempo de inicio de la carga: Horas, minutos y horario AM/PM.

NOTA: Esto debe ocurrir cada semana (siempre y cuando el vehículo se encuentre conectado a un EVSE).

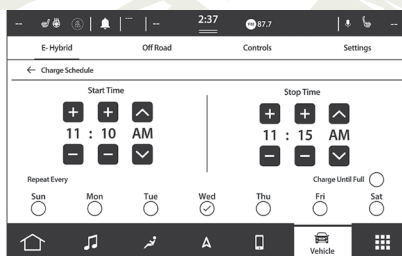

Colocar un horario/programación de carga

5. Cuando esté completado, presione la flecha de regresar. La programación activada será indicada por una marca de verificación a la derecha de la línea de eventos de programación.
6. Para agregar otro evento de programación de carga, repita estos pasos.

NOTA: Un máximo de dos eventos independientes de programación de carga pueden ser programados en un momento dado.

Cargar hasta llenar

Si es seleccionada la opción de “Cargar hasta llenar” puede no ser respetada:

- Si selecciona durante 5 días (de lunes a viernes), y el vehículo está conectado cinco o más minutos después del tiempo de inicio o en alguno

de esos días, “Cargar hasta llenar” no será respetada para el siguiente día. “Cargar hasta llenar” se reanudará el siguiente día en el tiempo programado.

- Si hay múltiples eventos de conexión/desconexión después de haber sido conectado en menos de cinco minutos, la opción de “Cargar hasta llenar” puede no ser respetada en ese día.
- Si otras programaciones (Intervalos de carga, etc.) son colocados en un tiempo posterior en adición a la opción “Cargar hasta llenar” sea seleccionada, y el vehículo esté conectado en cinco o más minutos después del tiempo de inicio programado. La opción “Cargar hasta llenar” no será respetada en ese día. Se seguirá la opción en la siguiente programación disponible.

NOTA:

- Si la programación de carga no está activada, el vehículo se cargará siempre que esté enchufado. No es necesario configurar la programación de carga para cargar el vehículo.
- Si el vehículo es conectado fuera de la programación de carga establecida en el sistema Uconnect (y la opción “Cargar hasta llenar” no está seleccionada), la batería del vehículo no se cargará. La carga solo iniciará inmediatamente si el vehículo está conectado dentro del tiempo y día de la semana colocada en la programación. De otra manera la carga iniciará automáticamente cuando el horario/ día de la semana se lleva a cabo o siempre que el vehículo esté conectado y sin una programación de carga establecida.
- La programación de carga puede ser omitida y la carga iniciada automáticamente si el estado de carga de la batería de alto voltaje está por debajo del punto de operación óptimo.
- Si el vehículo es colocado en Apagado (OFF) fuera de la ventana de carga, un mensaje emergente en la radio será desplegado que proporciona una opción para iniciar la carga del vehículo inmediatamente. El mensaje emergente pregunta al conductor si le gustaría “¿Cargar Ahora?” y proporciona otra información, incluida el siguiente tiempo de inicio de la programación de carga y un tiempo estimado para cargar la batería al 100%. Si dentro de una hora selecciona la opción “Sí”, el vehículo es conectado está conectado a una EVSE, el vehículo inmediatamente comenzará a cargar (temporalmente ignorando la programación de carga). Para desactivar completamente la programación de carga, Consulte la página de “Programar dentro de la aplicación de “Híbrido eléctrico”.
- La programación de carga además, puede ser anulada si un EVSE es enchufado dentro, desenchufado, y después enchufado dentro del vehículo una segunda vez. Después de la primera vez de haber enchufado dentro del vehículo, espere hasta que el indicador de la batería en el panel de instrumentos se ilumine antes de desenchufarlo. Esta “secuencia de doble enchufe /doble conexión” anulará la programación que estaba colocada en la radio, y comenzará inmediatamente la carga del vehículo. La secuencia de doble enchufe / doble conexión debe ser completada dentro de los primeros 10 segundos para que el horario programado sea anulado.
- Si la opción “Cargar hasta llenar” está seleccionada, y el vehículo es

enchufado dentro, después del inicio de carga programado, el vehículo iniciará la carga cuando alcance el tiempo de inicio el día siguiente. Si desea comenzar la carga inmediatamente y continuar cargando hasta que el vehículo esté completamente cargado, puede seleccionar la opción "Cargar Ahora" o utilizar la opción de anulación de doble conexión/enchufe.

Omisión del horario programado

NOTA: Si el vehículo se apaga fuera de la ventana de carga se mostrará un mensaje emergente de la radio. El mensaje emergente le preguntará al conductor si desea "¿Cargar ahora?" y le proporciona el siguiente tiempo de inicio de carga programado y un tiempo estimado de carga de la batería al 100%. Si en un plazo de una hora después de seleccionar "SI", el vehículo se conecta a un EVSE alimentado, el vehículo iniciará automáticamente la carga (temporalmente ignorando cualquier programación de carga seleccionada). Para desactivar completamente la programación de carga seleccione la caja de verificación "Activar Horario/Programación" hasta que la marca de verificación es removida de la caja.

La programación de carga puede además ser omitida si el EVSE es conectado /enchufado dentro, desenchufado, y después enchufado dentro una segunda vez al vehículo. Esta secuencia de doble conexión/enchufe omitirá la programación seleccionada en la aplicación de "Híbrido eléctrico" e iniciar la carga del vehículo inmediatamente. Esta secuencia de doble enchufe debe ser completada dentro de los primeros 10 segundos para anular el horario programado.

e-Save

La cuarta pantalla dentro de la aplicación de "Híbrido eléctrico" es la pantalla de e-Save. Desde esta pantalla, usted puede especifica el comportamiento del modo de conducción e-Save:

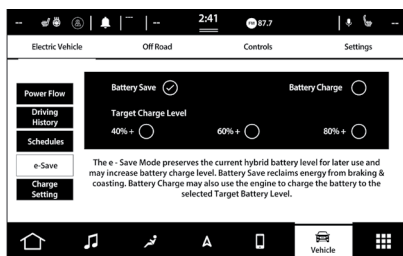

Pantalla e-Save

- Ahorro de batería - Mantiene el Estado de Carga (SOC) de alto voltaje en su nivel actual en los escenarios de conducción.

NOTA: El Estado de Carga (SOC) puede incrementar si hay suficiente energía capturada a través del frenado regenerativo.

- Carga de la batería - Utiliza energía adicional del motor de gasolina para incrementar el Estado de Carga SOC de alto voltaje, hasta el 40%, 60%, u 80% de la capacidad. Si el estado de carga SOC del vehículo es mayor que el nivel objetivo de carga de la batería, el vehículo utilizará la gaso-

lina y la batería para reducir eficientemente hasta el nivel de carga objetivo mientras el vehículo es conducido.

Ajustes de carga (si así está equipado)

La quinta pantalla dentro de la aplicación “Híbrido Eléctrico” es la pantalla de “Ajustes de Carga”. Desde esta pantalla, usted puede seleccionar la velocidad a la que carga su vehículo. La selección de velocidad está disponible desde 1 (baja velocidad de carga) a 5 (alta velocidad de carga). La menor velocidad que escoja implica la mayor cantidad de tiempo que le tomará a su vehículo alcanzar una carga completa.

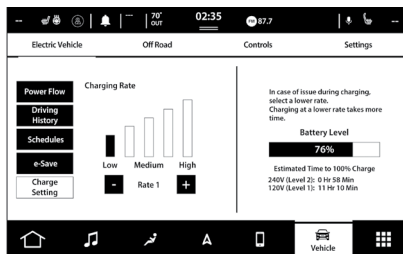

Pantalla de ajustes de carga

Los ajustes de carga pueden ser ajustados presionando los botones “+” o “-”, y el tiempo estimado hasta que la carga completa se actualice del lado derecho de la pantalla para reflejar el Ajuste de Carga seleccionado.

NOTA:

- El Ajuste de Carga será salvado cada vez que el vehículo es apagado, y después encendido de nuevo.
- Para obtener información sobre cómo arrancar su vehículo refiérase al capítulo de “En caso de emergencia” en su manual del propietario.

LLAVES

Transmisor

Su vehículo está equipado con un transmisor de ignición sin llave que soporta entrada pasiva, acceso remoto sin llave (RKE), sistema de arranque sin llave (Keyless Enter-N-Go), arranque remoto (si así está equipado), y la operación remota de la compuerta levadiza trasera (si así está equipado). El transmisor le permite bloquear o desbloquear las puertas y la compuerta levadiza a distancias de hasta 20 m (66 pies), utilizando los controles del transmisor. El transmisor no necesita ser dirigido hacia el vehículo para activar el sistema. El transmisor también incluye una llave de emergencia, la cual esta almacenada en la parte posterior del transmisor.

NOTA: En vehículos equipados con arranque remoto, el transmisor operará en distancias hasta de 100 m (328 pies)

NOTA:

- La señal inalámbrica del transmisor podría ser bloqueada si se encuentra localizado cerca de un teléfono celular, computadora personal o dispositivo electrónico. Esto puede provocar un bajo desempeño.
- Si su vehículo está equipado con superficie de carga inalámbrica, el transmisor podría no ser encontrado si es colocado dentro de 15 cm (6 pulgadas) de la superficie. Consulte "Superficie de carga inalámbrica" en este capítulo para obtener más información.
- Con el interruptor de ignición en la posición Encendido (On) y el vehículo moviéndose a una velocidad de 4 km/h (2 mph), se desactivan los comandos del transmisor.

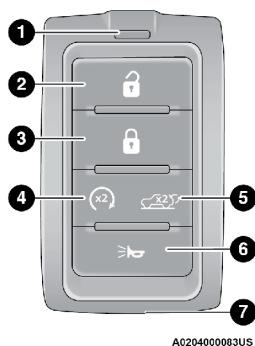

A020400003US

Transmisor

- | | |
|-----------------------------|-------------------------------|
| 1. Indicador LED | 5. Botón de compuerta trasera |
| 2. Botón de desbloqueo | 6. Botón de pánico |
| 3. Botón de bloqueo | 7. Llave de emergencia |
| 4. Botón de arranque remoto | |

En caso de que el interruptor de encendido no cambie con sólo presionar un botón, el control de llave puede tener la batería baja o muerta. Se puede verificar la condición de batería baja en el transmisor refiriéndose al módulo de instrumentos, que le mostrará las instrucciones a seguir.

NOTA: Una condición de batería baja del transmisor puede ser indicada por un mensaje en la pantalla del módulo de instrumentos, o por la luz indicadora del transmisor. Si la luz indicadora LED del transmisor no se ilumina al presionar los botones del mismo, la batería del transmisor requerirá ser cambiada.

Para bloquear/desbloquear las puertas y la compuerta trasera

Presione y libere el botón de desbloqueo en el transmisor una vez para desbloquear sólo la puerta del conductor, o dos veces dentro de 5 segundos para desbloquear todas las puertas y compuerta levadiza. Para bloquear todas las puertas y compuerta levadiza, presione el botón de bloqueo una vez.

Cuando las puertas son desbloqueadas, las luces direccionales destellarán y el sistema de entrada iluminada se activará. Cuando se bloquean las puertas, las luces direccionales destellarán y el claxon sonará.

NOTA:

- Si el vehículo es desbloqueado utilizando el transmisor, y no se abre puerta alguna dentro de los siguientes 60 segundos, el vehículo se volverá a bloquear y si así está equipado, se armará la alarma de seguridad (si así está equipado). Esta característica puede habilitarse/deshabilitarse desde los ajustes Uconnect.
- Si una o más puertas están abiertas o la compuerta trasera está abierta, las puertas se bloquearán. Las puertas se desbloquearán otra vez automáticamente si se deja la llave en la compartimento de pasajeros, de otra forma, las puertas permanecerán bloqueadas.

Puede programar el sistema para abrir todas las puertas en la primera presión del botón de desbloqueo. Consulte “Ajustes del Uconnect” en el capítulo “Multimedia” para más información.

Usando la alarma de pánico.

Para encender o apagar la alarma de pánico, presione el botón de pánico en el transmisor. Cuando se activa, las direccionales parpadean, el claxon encenderá y apagará y las luces interiores se encenderán.

La alarma de pánico estará activa por tres minutos a menos que la apague presionando el botón de pánico una segunda vez o conducir el vehículo a una velocidad de 24 km/h (15 mph) o mayor.

NOTA:

- Las luces interiores se apagarán si coloca el encendido en la posición ON/RUN mientras la alarma de pánico está activada. Sin embargo, las luces exteriores y la bocina permanecerán encendidas.
- Es posible que deba estar a menos de 20 m (66 pies) del vehículo cuando use el control remoto para apagar la alarma de pánico debido a los ruidos de radiofrecuencia emitidos por el sistema.

Característica llave dejada en el vehículo

Si ya no se detecta un transmisor válido dentro del vehículo mientras el sistema de encendido del vehículo está en la posición ON / RUN o START, el mensaje “Key Fob Has Left The Vehicle” se mostrará en la pantalla del grupo de instrumentos junto con un timbre interior. También se activará una alerta exterior audible y visual para advertir al conductor.

La bocina del vehículo sonará rápidamente tres veces junto con un solo destello de las luces exteriores del vehículo.

NOTA:

- Las puertas deben estar abiertas y luego cerradas para que el vehículo verifique la presencia de un transmisor; la función “llave dejada en el vehículo” del vehículo no se activará hasta que todas las puertas estén cerradas.
- Estas alertas no se activarán en situaciones en las que el motor del vehículo se deje en marcha con el transmisor dentro.

Utilizar el transmisor para abrir las ventanas del vehículo (si así está equipado)

Desde el exterior del vehículo, presione y libere el botón de desbloqueo en el transmisor, y dentro de los siguientes 5 segundos presione y mantenga presionado el botón de desbloqueo 7 segundos. Todas las ventanas en las puertas del vehículo se abrirán.

NOTA:

- Esta característica puede ser activada a través de los ajustes del sistema Uconnect.
- El vehículo debe estar equipado con ventanas delanteras y traseras de apertura/cierre automático.

Reemplazo de la batería del transmisor

La batería de repuesto recomendada es la CR2450.

NOTA:

- Se le recomienda a los clientes utilizar baterías provenientes de Mopar. Las dimensiones de baterías de otros proveedores podrían no cumplir con las dimensiones de la batería original.
 - Material de perclorato — Tal vez sea necesario un manejo especial. Vea www.dtsc.ca.gov/hazardouswaste/perchlorate.
 - No toque las terminales de la batería que están en el alojamiento trasero o en el tablero de circuito impreso.
 - No reemplace la batería del transmisor si la luz indicadora LED del transmisor destella cuando se presiona un botón del mismo. La batería del transmisor debe durar aproximadamente 3 años de uso normal.
1. Retire la llave de emergencia (2) presionando el botón de liberación de la llave de emergencia (1) a un costado del transmisor, y tirando de la llave de emergencia con la otra mano.



A020400060US

Retiro de llave de emergencia

- 1 — Botón de liberación de llave de emergencia 2 — Llave de emergencia



A020400063US

Retiro de llave de emergencia

- Mantenga el transmisor con el lado de los botones viendo hacia abajo y localice el pequeño hueco rectangular en el costado izquierdo entre las cubiertas del transmisor. Utilice un desarmador de punta plana del #2, o moneda para separar las dos mitades de la cubierta. Asegúrese de no dañar el sello/empaquetado durante la separación.



A020400061US

Separación de las dos mitades de la cubierta

- A continuación, localice el hueco del lado derecho del transmisor, que se encuentra ubicado más adelante en la orilla del hueco de la parte izquierda. Separe del lado derecho y retire la cubierta trasera.
- Retire la batería utilizando su pulgar para deslizarla hacia abajo y en dirección al orificio del llavero.

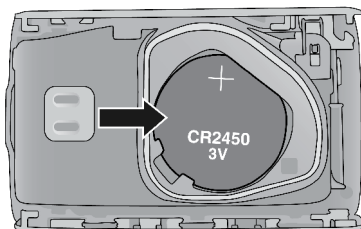

A020400062US

Ubicación de la batería del transmisor

NOTA: También puede insertar un desarmador plano o herramienta similar en la apertura de retiro para hacer palanca y liberar la batería.

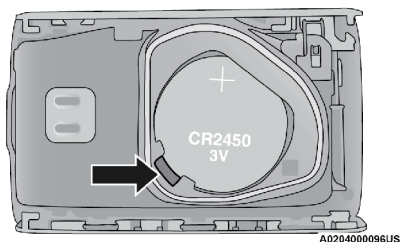

Apertura de retiro de batería

NOTA: Cuando reemplace la batería, asegúrese que el signo positivo (+) se encuentre viendo hacia arriba. Evite tocar los polos de la batería nueva con los dedos, los aceites naturales de la piel pueden provocar el deterioro de las baterías. Si toca los polos de la batería, límpiela con alcohol.

- Reemplace la batería utilizando su pulgar para presionar e insertar la batería debajo de la pestaña plástica en la esquina superior de la apertura.

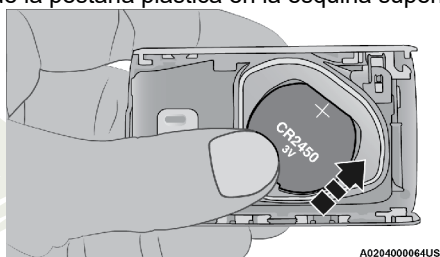

Reemplazo de batería del transmisor

- Para ensamblar la cubierta del transmisor, alinee las orillas de la cubierta trasera y presiónelas a sus seguros hasta que todas se encuentren acopladas sin grandes espacios de separación entre ellas.
- Reinserte la llave de emergencia hasta que esta quede fija en su posición.

NOTA: La batería del transmisor debe ser reemplazada por técnicos especializados. Si la batería requiere ser cambiada, acuda a su Distribuidor Autorizado.

¡ADVERTENCIA!

- El transmisor integrado contiene una batería tipo moneda. No ingiera la batería, hay riesgo de quemaduras químicas. Si se traga la batería, puede provocar quemaduras internas graves en solo dos horas y provocar la muerte.
- Si cree que una batería puede haber sido ingerida o colocada dentro de cualquier parte del cuerpo, busque atención médica inmediata.
- Mantenga las baterías nuevas y usadas fuera del alcance de los niños. Si el compartimento de la batería no se cierra de forma segura, deje de utilizar el producto y manténgalo alejado de los niños.

Programación y solicitud de las llaves adicionales

La programación de los transmisores debe ser realizada por un distribuidor autorizado.

NOTA:

- Una vez que un transmisor ha sido programado a un vehículo, no puede ser reutilizado y reprogramado a otro vehículo.
- Solamente los transmisores de llave que están programados para la electrónica del vehículo se pueden usar para arrancarlo y hacerlo funcionar.

¡ADVERTENCIA!

- Siempre remueva los transmisores de llave del vehículo y asegure todas las puertas cuando deje el vehículo solo.
- Siempre recuerde colocar la ignición en modo OFF.

El duplicado de los transmisores de llave debe realizarlo un distribuidor autorizado, este procedimiento consiste en la programación de un transmisor de llave en blanco con la electrónica del vehículo. Un transmisor de llave en blanco es aquel que nunca se ha programado.

NOTA:

- Cuando le dé servicio al sistema inmovilizador de llave Sentry, lleve todos los transmisores de llave del vehículo a su distribuidor autorizado.
- Las llaves deben ordenarse con el corte correcto para coincidir con los seguros de las puertas.
- No es forzoso reemplazar el transmisor en caso de requerir una nueva llave de emergencia, y viceversa.

LLAVE SENTRY

El sistema inmovilizador de llave Sentry inhabilita el motor para evitar la operación no autorizada del vehículo. El sistema no necesita ser activado. Su operación es automática, sin importar si el vehículo está bloqueado o no.

El sistema usa el transmisor, interruptor de ignición y un receptor RF (radio frecuencia), para prevenir la operación no autorizada del vehículo. Por ello, sólo los transmisores programados para el vehículo podrán ser usados para encender y operar el vehículo. El sistema no permitirá el arranque del motor si se utiliza un transmisor no válido para arrancar y operar el vehículo. El sistema apagará el motor en dos segundos si un transmisor no válido es utilizado para arrancar el vehículo.

Después de colocar la ignición en la posición de encendido/en marcha (ON/RUN), la luz de seguridad del vehículo se encenderá durante tres segundos para probar el foco. Si la luz permanece encendida después de verificar el foco, esto indica que hay un problema electrónico. Además, si la luz empieza a destellar después de la verificación del foco, indica que se utilizó un transmisor de llave no válido para arrancar el motor. En ambos casos el motor se apagará después de dos segundos.

Si la luz de seguridad del vehículo se enciende mientras el vehículo está siendo operado normalmente (conduciendo por no más de 10 segundos), esto indicará que hay una falla en el sistema electrónico. Si esto pasa, lleve el vehículo a servicio tan pronto le sea posible.

¡PRECAUCIÓN!

El sistema Inmovilizador Sentry no es compatible con algunos de los sistemas remotos de arranque que no han sido instalados en planta. El uso de estos sistemas podría causar problemas de arranque al vehículo y podría perder protección.

Todos los transmisores (llaves) proporcionadas con su vehículo han sido programadas a la electrónica del mismo.

NOTA: Un transmisor que no ha sido programado también se considera un transmisor inválido.

INTERRUPTOR DE IGNICIÓN

Ignición Keyless Enter-N-Go™

Esta característica permite al conductor accionar el interruptor de ignición oprimiendo un botón, siempre que el transmisor de acceso remoto sin llave esté en el compartimiento de pasajeros.

El botón de encendido (ignición) tiene diferentes modos de funcionamiento que están señalizados y se iluminarán cuando estén en posición. Los modos de funcionamiento son: OFF, ON/RUN y START.

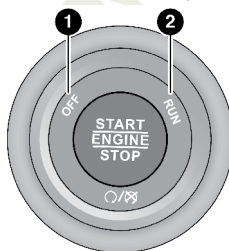

Botón de ignición (Start/Stop)

1. OFF (Apagado)
2. ON/RUN (Encendido/En Marcha)

El botón de ignición puede ser colocado en los siguientes modos:

OFF (Apagado)

- El motor es detenido.
- Algunos dispositivos electrónicos (por ejemplo, seguros eléctricos, cierre centralizado, alarma, etc.) todavía están disponibles.

ON/RUN (Encendido/En marcha)

- Posición de conducción.
- Todos los dispositivos eléctricos están disponibles (por ejemplo, controles del clima).

START (Arranque)

- Arranca el motor (cuando el pie está en el pedal del freno).

NOTA: En caso de que el interruptor de ignición no cambie al presionar el botón, el transmisor podría tener la batería baja o descargada. En esta situación, otro método se puede utilizar para operar el interruptor de ignición. Coloque el lado de la nariz del transmisor de llave (lado opuesto de la llave de emergencia) contra el botón de ignición START/STOP y presiónelo para operar el interruptor de ignición.

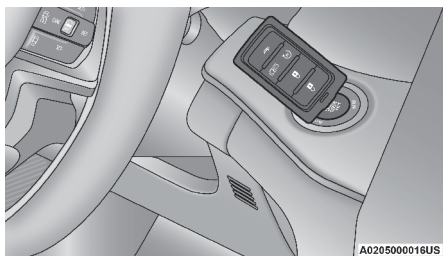

Encendido con batería de transmisor descargada

¡ADVERTENCIA!

- Cuando deje el vehículo, siempre remueva el transmisor de llave del vehículo, y asegúrelo.
- No deje niños sin vigilancia en el vehículo o con acceso a un vehículo desasegurado.
- Permitir que los niños permanezcan en un vehículo sin supervisión puede resultar peligroso por numerosas razones. El niño u otras personas se pueden lesionar seria o fatalmente. Se debe advertir a los niños de no tocar el freno de estacionamiento, el pedal de freno o selector de velocidades.
- No deje el transmisor de la llave dentro o cerca del vehículo o en lugar accesible para niños, y no deje la ignición Keyless Enter-N-Go™ en modo ON/RUN (Encendido/En marcha). El niño puede hacer funcionar las ventanas eléctricas, otros controles o mover el vehículo.
- No deje niños o animales dentro de los vehículos estacionados en clima cálido. El calor interno que se genera en el vehículo podría causar lesiones graves o la muerte.

¡PRECAUCIÓN!

Un coche que no se encuentra cerrado es una invitación para los ladrones. Siempre retire el transmisor y asegure todas las puertas cuando deje el vehículo desatendido.

NOTA:

- El transmisor podría no ser detectado por el sistema de acceso sin llave Keyless Enter-N-Go si se encuentra ubicado cerca de un teléfono celular, computadora personal u otro dispositivo electrónico, latas de aluminio en los portavasos, estos dispositivos podrían bloquear la señal y no permitir que arranque el vehículo.

- Para información de arranque normal consulte “Arranque y Operación” más adelante.
- Cuando se abre la puerta del conductor y el interruptor de ignición está en modo ON/RUN (motor no funcionando), una alarma sonará para recordarle colocar el interruptor de ignición en modo OFF (apagado). Además de la alarma, se mostrará en la pantalla del módulo de instrumentos el mensaje “Ignición Encendida”.

Ignición Keyless Enter-N-Go™-Solo modelos híbridos

Esta función le permite al conductor operar el interruptor de ignición con pulsar un botón siempre que el transmisor se encuentre en el compartimiento de los pasajeros.

NOTA: Este vehículo está equipado con una función de apagado automática. Si el vehículo es dejado con la ignición en la posición de Arranque “RUN”, (el motor no en marcha) con el selector de velocidades en la posición de Estacionamiento “P” por 30 minutos, apagará automáticamente el vehículo. Si la puerta del conductor es abierta y después cerrada mientras la propulsión es activa y el vehículo se encuentra con la posición del selector de velocidades en “P”, el vehículo se apagará. Dentro de esta función las notificaciones fueron diseñadas para incrementar la conciencia de este evento cronometrado. La pantalla del módulo de instrumentos mostrará el mensaje “Listo para conducir” acompañado de tres timbres audibles al salir. Las advertencias del interior se producirán independientemente cuando de si el transmisor permanece en el vehículo o es retirada. El claxon sonará tres veces y las luces direccionales destellarán si se retira el transmisor del vehículo y la ignición está en el posición de LISTO/EN MARCHA (Ready).

Para reiniciar el vehículo, siga el proceso normal para arrancar su vehículo.

El botón del interruptor de ignición tiene varios modos de funcionamiento que están etiquetados y se iluminarán cuando esté en su posición. Estos modos son Apagado (OFF), Encendido/En marcha (ON/RUN), y Arranque (START).

NOTA:

- Presionando el botón del interruptor de ignición sin llave solo puede activar el sistema de Propulsión Eléctrica y no arrancar el motor del vehículo (si el sistema híbrido no requiere el encendido del motor). “LISTO” (READY) se mostrará en la pantalla del módulo de instrumentos siempre y cuando el vehículo se encuentre operando en modo eléctrico y el vehículo esté estacionado.
- Si la ignición del vehículo se encuentra en la posición Encendido/En Marcha (ON/RUN) el indicador de carga del vehículo puede no muestre un valor superior al 99% del estado de carga debido a las cargas del vehículo.

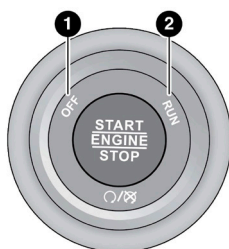

A0205000029US

Interruptor de ignición sin llave

1. Apagado (OFF)
2. Encendido/En Marcha (ON/RUN)

La ignición puede ser colocada en las siguientes posiciones:

Apagado (OFF)

- El vehículo está detenido.
- Algunos dispositivos eléctricos (por ejemplo, cerraduras eléctricas, alarmas, etc.) siguen disponibles.
- La potencia mecánica (la propulsión del vehículo) no está disponible.

Encendido/En Marcha (ON/RUN)

- Posición de conducción
- Todos los dispositivos eléctricos están disponibles (ejemplo, controles de clima, calefacción de asientos, etc.)
- Tan pronto como aparezca la palabra "LISTO" (Ready) aparece en la pantalla del módulo de instrumentos, no importa si el motor está en marcha o no, la propulsión del vehículo está disponible.

Arranque (START)

- El vehículo arrancará.

NOTA: La propulsión del vehículo está disponible únicamente después de que el vehículo ha pasado a través de la posición de INICIAR (START) posición.

Condiciones que pueden causar que el vehículo funcione.

NOTA: Estas condiciones pueden causar que el motor arranque cuando la batería de alto voltaje requiera un periodo de acondicionamiento térmico prolongado.

- Cuando el Estado de Carga (SOC) híbrido ha llegado a <1%.
- Cuando se aplica la aceleración máxima del vehículo.
- Mientras se mantiene la temperatura del catalizador del sistema de escape en los modos híbridos o e-Save.
- Cuando el cofre está abierto con la ignición en "En marcha" (RUN), o en el modo post-START.
- Cuando el modo AutoStick / las paletas de cambios están en uso.

- Cuando el motor está temporalmente operando en el modo de “renovación del Combustible y del aceite (por ejemplo, si el sistema detecta una condición de combustible o aceite envejecido después de un largo periodo sin funcionamiento del motor de combustión o de frecuentes trayectos cortos con el motor encendido).

NOTA: El modo de renovación del aceite es requerido cuando el aceite del motor está diluido con combustible, esto puede ocurrir con el motor encendido en frecuentes viajes cortos (como puede ocurrir en climas fríos).

- Cuando el Vehículo es iniciado en un ambiente con temperaturas muy frías.
- Cuando el vehículo se encuentra en temperatura ambiente menor y necesita proveer la calefacción del compartimiento del pasajero.

NOTA:

- En caso de que el interruptor de ignición no cambie presionando el botón interruptor de ignición, el transmisor puede tener a la batería en un nivel bajo o estar agotada. En esta situación, un método de respaldo puede ser usado para operar el interruptor de ignición. Coloque el lado de la nariz de el transmisor (el lado opuesto a la llave de emergencia) contra el botón del interruptor de ignición y presione para operar el botón de ignición. Es recomendado reemplazar la batería de el transmisor.
- En climas extremos (ambientes fríos o calientes), el vehículo necesitará ser conectado antes de iniciar el vehículo, o el vehículo puede no iniciar.

¡ADVERTENCIA!

- Cuando salga del vehículo, retire siempre el transmisor del vehículo y cierre su vehículo.
- Nunca deje niños solos en el vehículo, o con acceso a un auto abierto.
- Permitir a los niños estar en un vehículo sin supervisión, es peligroso por varias razones. Un niño u otros pueden ser seriamente o fatalmente lesionados. Los niños deben de ser advertidos de no tocar el freno de estacionamiento, el pedal de freno o el selector de velocidades.
- No deje el transmisor dentro o cerca del vehículo, o en una ubicación accesible para los niños, y no deje la ignición sin llave “Keyless Enter’n Go™” en la posición de En Marcha (RUN). De no hacerlo un niño podría operar las ventanas u otros controles o mover el vehículo
- No deje niños o animales dentro de vehículos estacionados en clima caliente. La acumulación de calor en el interior del vehículo puede causar lesiones graves o la muerte.

¡PRECAUCIÓN!

Un vehículo sin cerrar es una invitación a situaciones peligrosas. Siempre apague el vehículo, y retire el transmisor del interior del vehículo, y cierre todas las puertas cuando salga del vehículo sin vigilancia.

NOTA: Si el freno es presionado y la ignición está colocada en la posición de ENCENDIDO/EN MARCHA (ON/RUN) con el EVSE de nivel 1 o 2 conectado al ve-

hículo, la pantalla del módulo de instrumentos no desplegará el estado de “LISTO” (READY). Cuando el EVSE es desconectado del vehículo, el vehículo pasará al estado al estado “LISTO” (READY). Si el vehículo no es cambiado fuera de la posición de estacionar “P” (PARK) 30 minutos después de haber sido desconectado, el vehículo desactivará el estado “LISTO” (READY). Después 30 minutos adicionales sin cambios en el estatus de la ignición, la ignición se apagará y el vehículo se apagará. Para más información acerca del arranque normal consulte la sección de “Arranque del motor”

SISTEMA DE ARRANQUE REMOTO (SI ASÍ ESTÁ EQUIPADO)



Este sistema usa el transmisor para arrancar el motor de manera cómoda, desde el exterior del vehículo, pero manteniendo su seguridad. El sistema tiene un rango de aproximadamente 100 m (328 ft).

El arranque remoto se usa para descongelar las ventanas en clima frío y para alcanzar un clima confortable en todas las condiciones ambientales antes de entrar al vehículo.

NOTA: Obstáculos entre el transmisor y el vehículo podrían reducir el rango de operación.

¡ADVERTENCIA!

- No encienda el motor en una cochera cerrada o un área encerrada. El gas del escape contiene monóxido de carbono (CO), que es incoloro e inodoro. El monóxido de carbono es venenoso y cuando se inhala puede causar lesiones graves o la muerte.
- Mantenga los transmisores lejos de los niños. La operación del sistema de arranque remoto, de las ventanas, de los seguros de puerta u otros controles, podría causarles lesiones serias o la muerte.

Cómo utilizar el arranque remoto

Presione y suelte dos veces el botón arranque remoto del transmisor, dentro un lapso de cinco segundos. Las puertas se bloquearán, las luces de estacionamiento parpadearán y el claxon sonará dos veces (si así está programado). Después, arrancará el motor y el vehículo permanecerá en modo de arranque remoto por un ciclo de 15 minutos. Presionar el botón de arranque remoto una tercera vez apagará el motor.

NOTA:

- Si el botón de arranque remoto en el transmisor se presiona demasiado rápido durante la activación, es posible que el vehículo no arranque.
- Con el arranque remoto, el motor funcionará por aproximadamente 15 minutos.
- El arranque remoto sólo puede usarse 2 veces consecutivas.
- Si se presenta una falla en el motor o el nivel de combustible es bajo, el vehículo encenderá y se apagará después de 10 segundos.

- Las luces de estacionamiento se encenderán y permanecerán encendidas durante el arranque remoto.
- La animación de los faros (si así está equipado) ocurrirá cuando se activa el arranque remoto, si la opción “Iluminación de faros en aproximación” se encuentra activa dentro de los ajustes del sistema Uconnect.
- Por seguridad, la operación de las ventanas y el toldo solar eléctricos (si así está equipado) no están disponibles cuando el vehículo está en arranque remoto.
- La ignición debe colocarse en ON/RUN antes de que la secuencia de arranque remoto pueda repetirse un tercer ciclo.

Antes de realizar un arranque remoto, se deben cumplir las siguientes condiciones:

- Selector de velocidades en “P” (Estacionamiento).
- Puertas cerradas.
- Cofre cerrado.
- Compuerta trasera cerrada.
- Interruptor de las luces de emergencia (intermitentes) apagado.
- El interruptor del freno esté inactivo (pedal de freno no presionado).
- La batería se encuentre en un nivel de carga aceptable.
- No se encuentre presionado el botón de pánico (PANIC) en el transmisor.
- El indicador de la alarma del vehículo destellando.
- La ignición se encuentre en posición OFF (Apagado).
- El nivel de combustible cumpla con el requerimiento mínimo.
- La alarma de seguridad no señala intrusión
- Luz de advertencia del motor no debe estar presente.

¡ADVERTENCIA!

- No encienda el motor en una cochera cerrada o un área encerrada. El gas del escape contiene monóxido de carbono (CO), que es incoloro e inodoro. El monóxido de carbono es venenoso y cuando se inhala puede causar lesiones graves o la muerte.
- Mantenga los transmisores lejos de los niños. La operación del sistema de arranque remoto, de las ventanas, de los seguros de puerta u otros controles, podría causarles lesiones serias o la muerte.

Para salir de la modalidad de arranque remoto y conducir el vehículo

Para conducir el vehículo después del sistema de arranque remoto, presione y suelte el botón de desbloqueo en el transmisor o desbloquee el vehículo usando la entrada pasiva sin llave Enter 'n Go a través de las manijas de las puertas y deshabilite la alarma (si así está equipado). Luego, antes del final del ciclo de 15 minutos, presione y suelte el botón de encendido START / STOP.

El sistema de arranque remoto apagará el motor con otra presión del botón

de arranque remoto en el transmisor o si se deja el motor encendido un ciclo completo de 15 minutos. Una vez que la ignición es colocada en la posición Encendido/En marcha (ON/RUN), el control de clima continuará con el ajuste de operación establecido previamente (temperatura, velocidad del ventilador, etc.).

NOTA:

- Para evitar paradas involuntarias, el sistema se desactivará durante dos segundos después de recibir una solicitud de inicio remoto válida.
- Para los vehículos equipados con la característica de entrada pasiva Keyless Enter-N-Go™, aparecerá el mensaje de “Remote Start Active - Push start button” (Arranque remoto activo - presione el botón de arranque) en la pantalla del módulo de instrumentos, hasta que presione el botón de arranque de la ignición.

Activación de desempañador frontal con arranque remoto (si así está equipado)

Cuando el arranque remoto se encuentra activo, y la temperatura al exterior del vehículo es de 4.5°C (40 °F) o menor, el sistema activará el desempañador delantero automáticamente durante 15 minutos o menos. El tiempo dependerá de la temperatura ambiental. Una vez que el temporizador expire, el sistema ajustará la configuración automáticamente dependiendo de las condiciones ambientales. Vea “Sistemas de comodidad del arranque remoto (si así está equipado)” a continuación para información más detallada.

Sistemas de comodidad del arranque remoto (si así está equipado)

Cuando se activa el arranque remoto, el desempañador delantero y trasero se encenderán automáticamente en climas fríos. Los asientos y volante con calefacción (si así está equipado), se activarán cuando se encuentren seleccionadas en la pantalla del menú de confort dentro de los ajustes del sistema Uconnect. En clima cálido, la característica de ventilación del asiento del conductor (si así está equipado) se encenderá automáticamente cuando el arranque remoto sea activado y esté seleccionado en la pantalla del menú de confort. El vehículo ajustará la configuración del control de clima dependiendo de la temperatura exterior.

NOTA: Si el vehículo esta equipado con sistema de aire acondicionado trasero, este permanecerá apagado para permitir el desempeño óptimo del sistema frontal.

Control automático de clima (ATC, si así está equipado)

Los controles del clima se ajustarán automáticamente a la temperatura y modo de operación óptimo dependiendo de la temperatura al exterior. Esto sucederá hasta que la ignición sea colocada en la posición Encendido/En marcha, donde los controles del clima regresarán a los ajustes previos.

Para más información del ATC y ajustes del control del clima, consulte la sección “Control del clima” en este capítulo.

NOTA: Estas características se mantendrán encendidas durante el ciclo de arranque remoto, o hasta que se coloque el interruptor de ignición en la posición de Encendido/En marcha (ON/RUN). Los ajustes del control de clima cambiarán si el conductor los ajusta manualmente mientras el vehículo se encuentra en modo de arranque remoto, y sale de la anulación automática. Esto incluye el botón de apagado en el control del clima, que desactivará el sistema.

Activación del descongelador con arranque remoto (si así está equipado)

Cuando el arranque remoto está activo y la temperatura ambiente externa es menor a 0.6° C (33° F) se activará el descongelador del parabrisas. Salir del arranque remoto. Salir del arranque remoto reanudará su operación anterior, excepto si el descongelador del parabrisas está activo. Si el descongelador del limpiaparabrisas está activo, el temporizador y la operación continuarán.

Mensajes de cancelación del arranque remoto (si así está equipado)

Los siguientes mensajes se mostrarán en el módulo de instrumentos si el vehículo no efectúa el arranque remoto o sale del arranque remoto prematuramente:

- Arranque remoto cancelado — Puerta abierta
- Arranque remoto cancelado — Cofre abierto
- Arranque remoto cancelado — Compuerta trasera abierta
- Arranque remoto cancelado — Nivel de combustible bajo
- Arranque remoto cancelado — Temporizador expirado
- Arranque remoto cancelado — Falla del sistema
- Arranque remoto deshabilitado — Arranque vehículo para restablecer

El módulo de instrumentos mostrará el mensaje hasta que la ignición se coloque en la posición de encendido/en marcha (ON/RUN).

ARRANQUE REMOTO-(SI ASÍ ESTÁ EQUIPADO) SOLO MODELOS HÍBRIDOS

NOTA: Realizar un arranque remoto mientras el vehículo se encuentra conectado podría no siempre encender el motor.



El sistema utiliza una llave transmisor para arrancar el vehículo convenientemente desde el exterior del vehículo mientras sigue manteniendo la seguridad. El sistema tiene un rango de 100 m (328 ft).

El inicio remoto además activa control del sistema de temperatura del clima por encima de 26.7°C (80°F), y la calefacción de los asientos (si así está equipado) y la calefacción del volante (si así está equipado) en temperaturas por debajo de los 4.4°C (40°F).

NOTA: Obstáculos entre el transmisor y el vehículo podrían reducir el rango de operación.

Cómo usar el arranque remoto

Presione y suelte el botón de arranque remoto en el transmisor dos veces dentro de 5 segundos. Las puertas del vehículo se cerrarán, las luces direccionales destellarán dos veces (si así está activado en los ajustes de Uconnect). Después el motor/vehículo arrancará, y el vehículo permanecerá en el modo de arranque remoto por un ciclo de 15 minutos.

Presionando el botón de arranque remoto una tercera vez apagará el vehículo.

NOTA:

- Con el arranque remoto, el motor sólo se pondrá en marcha por 15 minutos.
- El arranque remoto puede ser utilizado solo 2 veces consecutivas.
- Si se presenta una falla en el motor o el nivel de combustible es bajo, las luces del vehículo se iluminarán y después se apagará en 10 segundos.
- Las luces de estacionamiento se encenderán y permanecerán encendidas durante la operación del modo de arranque remoto.
- Por seguridad, la operación de las ventanas eléctricas y el quemacocos eléctrico (si así está equipado) serán desactivadas cuando el vehículo está en modo de arranque remoto.
- La ignición debe ser colocada en la posición ENCENDIDO/EN MARCHA (ON/RUN) antes de la secuencia de arranque remoto sea repetida para un tercer ciclo.

Para arrancar el motor a control remoto se deben cumplir las condiciones siguientes:

- Selector de velocidades en "P" (estacionamiento)
- Puertas cerradas
- Cofre cerrado
- La compuerta trasera cerrada
- El interruptor de las luces intermitentes apagado
- El interruptor del freno esté inactivo (no se encuentre presionado el pedal de freno).
- La batería de 12V se encuentre en un nivel de carga aceptable
- No se encuentre presionado el botón de pánico en el transmisor
- El sistema no se encuentre deshabilitado por algún evento de arranque remoto anterior.
- El indicador de la alarma del vehículo esté parpadeando
- El interruptor de ignición se encuentre en la posición de OFF (apagado)
- EL combustible cumpla con el requerimiento mínimo
- La luz de advertencia MIL esté apagada mientras el vehículo se encuentra en modo de propulsión activa.

¡ADVERTENCIA!

- No encienda el motor en una cochera cerrada o un área cerrada. El gas del escape contiene monóxido de carbono (CO), que es incoloro y sin olor. El monóxido de carbono es venenoso y cuando se inhala puede causar lesiones graves o la muerte.
- Mantenga las llaves transmisor lejos de los niños. La operación del sistema de arranque remoto, de las ventanas, de los seguros de las puertas u otros controles, podrían causarles lesiones serias o la muerte.

Para salir del modo de arranque remoto

Presione y suelte el botón de arranque remoto una vez o permita que ciclo de arranque remoto complete el ciclo entero de 15 minutos.

Adicionalmente, la ignición puede ser colocada en le posición de En Marcha (RUN) (Sistema de propulsión disponible), presionando el botón de ignición con el transmisor dentro del vehículo, y después presionando el botón de ignición una vez más para colocar la ignición en la posición de apagado (OFF).

NOTA: Para evitar apagar el vehículo de manera involuntaria, el sistema desactivará durante dos segundos el botón de “Arranque remoto” (solo la función de 1 sola presión del botón) después de recibir una solicitud válida de arranque remoto. Consulte el manual del propietario digital para más información.

Acondicionamiento programado de la cabina (SCC) (Si así está equipado)

Esta característica le permite al conductor pre-acondicionar (calentar o enfriar) la cabina de pasajeros basado en una hora de salida prevista. La temperatura objetivo es preestablecida en los mismos valores utilizados en función del arranque remoto. A diferencia del arranque remoto, el conductor no necesita iniciar el acondicionamiento de la cabina presionando el botón de arranque remoto, en su lugar, se utilizará una hora de salida programada. Además, todo el acondicionamiento programado de la cabina será alimentado por la batería de alto voltaje del vehículo trabajando junto con cualquier equipo de suministro eléctrico (EVSE) conectado al vehículo. A diferencia del arranque remoto, en el SCC el motor de gasolina del vehículo no arrancará para proporcionar energía o calor para el acondicionamiento de la cabina.

Para conservar la energía de la batería de alto voltaje del vehículo, el conductor puede escoger entre permitir a la batería descargarse hasta un nivel <1% (menor al 1%) o parar el SCC cuando la batería de alto voltaje ha sido descargada hasta un 25 % del Estado de Carga de la batería (SOC). Los porcentajes de la batería son desplegados en la pantalla del módulo de instrumentos.

Un máximo de dos temporizadores de eventos programados independientemente están disponibles para ser utilizados por la función del SCC y la función de carga programada para cargar la batería de alto voltaje. Los temporizadores pueden ser utilizados en cualquier combinación para el

SCC y la carga programada, pero solo tres temporizadores en total están disponibles.

Los tiempos de los eventos SCC son utilizados para activar el vehículo para que el sistema de Control de Clima pueda acondicionar la cabina de pasajeros antes del tiempo de salida programado. Basado en las condiciones de operación del vehículo, la temperatura ambiente y el siguiente tiempo de salida programado, el vehículo determinará cuando iniciar el acondicionamiento de la cabina. El acondicionamiento de la cabina puede iniciar hasta 30 minutos antes de la hora de salida programada, siempre y cuando se cumplan las condiciones de la batería de alto voltaje indicadas.

El SCC continuará máximo por 15 minutos después del tiempo de salida programada.

Una vez creado el evento programado, este puede aplicarse en uno o más días de la semana. Además el evento programado puede ser configurado para que solo ocurra durante la semana en curso, o se repita cada semana hasta que la función sea apagada o sea cambiado el evento.

Todas las condiciones siguientes deben ser establecidas antes de que el vehículo inicie un evento SCC programado

- El selector de velocidades en “P” (estacionamiento)
- Puertas cerradas
- Cofre cerrado
- La compuerta trasera cerrada
- El interruptor de las luces intermitentes apagado
- La batería de 12V se encuentre en un nivel de carga aceptable
- La ignición se encuentre en la posición de OFF (apagado)
- El arranque remoto no ha sido activado.

Programando un evento SCC:

Para establecer una programación de la cabina, selecciona la aplicación de “Páginas de híbrido eléctrico” en la pantalla táctil y siga estos pasos:

1. Seleccione “Programaciones” (Schedules)

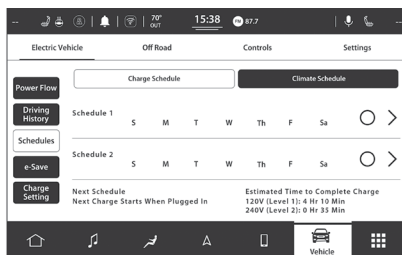

Pantalla de programaciones de carga

2. Seleccione “Programaciones de Clima”.
3. Seleccione uno de las dos Programaciones de Clima, presionando la apropiada flecha del lado derecho de la pantalla táctil.

4. Seleccione SCC si se desea que pare cuando la batería de alto voltaje se descargue hasta un 25% o menos.
5. Establezca el tiempo de salida: Horas, Minutos, y AM / PM.

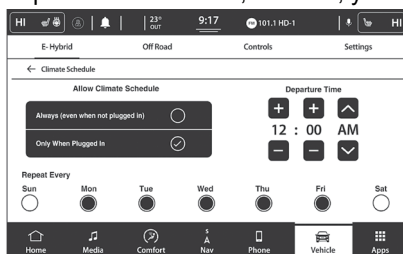

Establezca la programación de clima

6. Seleccione los días que el evento SCC ocurrirá.
7. Seleccione cuando permitir el evento SCC: "A cualquier hora (incluso cuando no esté enchufado)", o "Solo cuando esté enchufado".
8. Para programar otro evento SCC, presione la flecha de "regresar" y repita estos pasos.

NOTA: Cuando se seleccione la opción "A cualquier hora (incluso cuando no esté enchufado)", el vehículo pre-acondicionará cuando ocurra cualquier tiempo de salida, drenando energía del enchufe de pared si está conectad, o utilizando la batería de alto voltaje del vehículo si no está conectada.

ALARMA DE SEGURIDAD DEL VEHÍCULO (SI ASÍ ESTÁ EQUIPADO)

El sistema de alarma de seguridad del vehículo monitorea las puertas del vehículo, cofre, compuerta levadiza y el interruptor de ignición - sistema de acceso sin llave Keyless Enter-N-Go ante una operación no autorizada. Mientras el sistema de seguridad de alarma del vehículo es armado, los interruptores de seguros interiores de las puertas y el liberador de la compuerta levadiza son desactivados. Si algo activa la alarma, el sistema proporciona señales tanto audibles como visuales:

- El claxon sonará intermitentemente.
- Las luces direccionales destellarán.
- La luz de la alarma de seguridad en el tablero de instrumentos destellará.

Para activar el sistema

Siga estos pasos para activar la alarma de seguridad del vehículo:

1. Cierre todas las puertas, ventanas y toldo solar (si así está equipado).
2. Asegúrese que la ignición de su vehículo se encuentre en la posición de apagado.
 - Para vehículos equipados con arranque sin llave Keyless Enter-N-Go™, asegúrese de que el sistema de ignición del vehículo esté apagado.

3. Realice uno de los siguientes métodos para bloquear el vehículo:

- Oprima el botón de bloqueo al interior la puerta del conductor o la del pasajero mientras la puerta está abierta.
- Presione el botón de bloqueo de entrada pasiva en la manija de la puerta del conductor, con un transmisor válido en la misma zona exterior (refiérase a la sección de “Arranque sin llave Keyless Enter-N-Go™”), para más información.
- Oprima el botón de bloqueo del transmisor.

Cuando el sistema de alarma de seguridad del vehículo está armado, la luz de seguridad del vehículo (ubicada en la porción inferior derecha de la pantalla del módulo de instrumentos) comenzará a destellar cada dos segundos hasta que la alarma sea desactivada.

NOTA: Si el sistema es armado presionando el botón de bloqueo al interior de la puerta, la luz de seguridad del vehículo destellará rápidamente por aproximadamente 15 segundos una vez que la puerta esté cerrada, luego destellará lentamente cada 2 segundos.

Para desarmar el sistema

La alarma del vehículo puede ser desactivada, usando los siguientes métodos:

- Presione el botón de desbloqueo en el transmisor.
- Tome la manija de entrada pasiva (si así está equipado) para desbloquear. Refiérase a la sección de “Keyless Enter-N-Go - Entrada pasiva”, más adelante, para más información.
- Coloque el interruptor de ignición fuera de la posición de apagado.

NOTA:

- El cilindro de la puerta del lado del conductor no puede armar o desarmar el sistema de alarma del vehículo. El uso del cilindro de la puerta cuando el sistema está armado hará sonar la alarma cuando se abra la puerta.
- El presionar el botón de apertura de la compuerta levadiza no desactivará la alarma del vehículo. Si alguna persona entra al vehículo a través de la compuerta levadiza y abre una puerta, la alarma comenzará a sonar.
- Si se usa la entrada pasiva (si así está equipado) para desbloquear la compuerta levadiza, el sistema de seguridad del vehículo se desarma y el resto de las puertas permanecen bloqueadas a menos que se haya seleccionado “desbloquear las puertas al primer toque” en la pantalla de ajustes de Uconnect.
- Cuando el sistema de alarma del vehículo está armado, los interruptores interiores de las puertas no podrán desbloquear las mismas.

La alarma de seguridad está diseñada para proteger su vehículo; sin embargo, usted puede crear condiciones que activen la alarma inesperadamente. Si permanece en el vehículo y asegura las puertas con el transmisor una vez armada la alarma de seguridad del vehículo, la alarma sonará si jala la manija de la puerta. Si esto ocurre, desarme la alarma de seguridad del vehículo.

Si la alarma de seguridad del vehículo se encuentra armada y la batería se

desconecta, la alarma de seguridad permanecerá armada cuando la batería sea conectada nuevamente, las luces exteriores parpadearán y el claxon sonará. Si esto ocurre, desarme la alarma de seguridad del vehículo.

Rearmado del sistema

Si algo dispara la alarma y no se realiza ninguna acción para desactivarla, el sistema apagará el claxon después de aproximadamente 29 segundos, cinco segundos entre ciclos, hasta ocho ciclos, luego el sistema se reactivará por sí solo.

Invalidar manualmente el sistema

La alarma de seguridad del vehículo no se activará si asegura las puertas manualmente.

Alerta de transgresión

Si algo ha activado la alarma en su ausencia, el claxon sonará tres veces y las luces exteriores parpadearán tres veces cuando usted desasegure las puertas. Verifique el vehículo.

ALARMA DE SEGURIDAD DEL VEHÍCULO MEJORADO (SI ASÍ ESTÁ EQUIPADO)

El sistema de alarma de seguridad del vehículo mejorado monitorea las puertas del vehículo, cofre, compuerta levadiza y el interruptor de ignición ante una operación no autorizada. El sistema también incluye una función doble con sensor de intrusión y de inclinación del vehículo. El sensor de intrusión monitorea el movimiento al interior del vehículo. El sensor de inclinación del vehículo monitorea cualquier acción que provoque una inclinación en el vehículo (remolque, retiro de llanta, transporte en barco/ferry, etc.)

Si una violación del perímetro activa el sistema, el claxon sonará por 29 segundos y las luces exteriores destellarán con 5 segundos de inactividad entre ciclos. Esto continuará por aproximadamente 8 ciclos si no se realiza acción alguna de desarmado del sistema.

Para activar el sistema

Siga estos pasos para activar la alarma de seguridad del vehículo:

1. Cierre todas las puertas, ventanas y toldo solar (si así está equipado).
2. Asegúrese que la ignición de su vehículo se encuentre en la posición de apagado.
3. Realice uno de los siguientes métodos para bloquear el vehículo:
 - Oprima el botón de bloqueo al interior la puerta del conductor o la del pasajero mientras la puerta está abierta.
 - Presione el botón de bloqueo de entrada pasiva en la manija de la puerta del conductor, con un transmisor válido en la misma zona exterior (refiérase a la sección de "Arranque sin llave Keyless Enter-N-Go™"), para más información.

- Oprima el botón de bloqueo del transmisor.

NOTA:

- Cuando el sistema de alarma de seguridad del vehículo está armado, el sensor interior detecta movimiento al interior del vehículo, incluyendo objetos (Ej: personas o mascotas) y corrientes de aire. Las ventanas y el toldo solar deben estar cerrados, y se debe evitar dejar objetos al interior que se puedan mover cuando la detección de intrusos está activada, de otra forma pueden ocurrir falsas alarmas.
- Cuando el sistema de alarma de seguridad del vehículo está armado, se mantendrá así hasta que lo desarme utilizando cualquiera de los procedimientos de desarmado. Si ocurre una pérdida de poder/energía durante el armado del sistema, usted debe desarmar el sistema después del restablecimiento de energía para evitar la activación de la alarma.
- El sensor ultrasónico de intrusión (sensor de movimiento), monitorea el vehículo de forma activa cada vez que arma el sistema de alarma de seguridad del vehículo. Si así lo prefiere, puede desactivar el sensor de intrusión ultrasónico al armar el sistema de alarma de seguridad del vehículo. Para hacerlo, presione el botón de bloqueo en el transmisor 3 veces dentro de los 15 segundos siguientes del armado del sistema (mientras la luz de seguridad del vehículo se encuentra destellando rápidamente). El vehículo permanecerá bloqueado pero se desactivará la alarma en caso de presentarse falsas alarmas repetidas debido a las condiciones del ambiente.

Para desarmar el sistema

La alarma del vehículo puede ser desactivada, usando los siguientes métodos:

- Presione el botón de desbloqueo en el transmisor.
- Tome la manija de entrada pasiva (si así está equipado) para desbloquear. Refiérase a la sección de “Keyless Enter-N-Go - Entrada pasiva”, más adelante, para más información.
- Colocando el interruptor de ignición fuera de la posición de apagado (requiere de al menos un transmisor válido al interior del vehículo).

NOTA:

- El cilindro de la puerta del lado del conductor y el botón de la compuerta levadiza no puede armar o desarmar el sistema de alarma del vehículo.
- El presionar el botón de apertura de la compuerta levadiza no desactivará la alarma del vehículo. Si se usa un transmisor válido para abrir la compuerta levadiza, el sensor de movimiento se deshabilitará hasta que esta se cierre. Si alguna persona entra al vehículo a través de la compuerta levadiza y abre una puerta, la alarma comenzará a sonar.
- Cuando el sistema de alarma del vehículo está armado, los interruptores interiores de las puertas no podrán desbloquear las mismas.
- El sensor de intrusos ultrasónico (detector de movimiento) monitorea activamente cada vez que el sistema de seguridad vehicular está acoplado. Si lo prefiere puede apagar este sensor al armar el sistema de seguridad.

dad vehicular. Para hacerlo presione el botón en la llave de encendido durante 15 segundos en el armado del sistema (mientras que la luz de seguridad del sistema parpadea rápidamente). El vehículo permanecerá cerrado (asegurado) pero deshabilitará la alarma en caso de falsas alarmas repetidas debido a condiciones climatológicas.

La alarma de seguridad está diseñada para proteger su vehículo; sin embargo, usted puede crear condiciones que activen la alarma inesperadamente. Si permanece en el vehículo y asegura las puertas con el transmisor una vez armada la alarma de seguridad del vehículo, la alarma sonará si jala la manija de la puerta. Si esto ocurre, desarme la alarma de seguridad del vehículo.

Si la alarma de seguridad del vehículo se encuentra armada y la batería se desconecta, la alarma de seguridad permanecerá armada cuando la batería sea conectada nuevamente, las luces exteriores parpadearán y el claxon sonará. Si esto ocurre, desarme la arma de seguridad del vehículo.

Invalidar manualmente el sistema

La alarma de seguridad del vehículo no se activará si asegura las puertas manualmente.

PUERTAS

Seguros manuales de las puertas

Las puertas delanteras pueden desbloquearse manualmente con tirar una vez de la manija interior. La puerta del conductor puede desbloquearse manualmente insertando la llave de emergencia en la cerradura de la manija exterior.

NOTA: Cuando utilice la llave de emergencia para desbloquear la manija exterior de la puerta, asegúrese de que la manija de la llave de emergencia apunte hacia la parte trasera del vehículo. Esto asegurará que la manija se pueda sacar completamente mientras la llave está en el cilindro de la cerradura.

Las puertas traseras pueden desbloquearse manualmente con tirar de la manija interior dos veces.

Cada puerta puede bloquearse manualmente insertando la llave de emergencia en la palanca de bloqueo y deslizándola hacia arriba. La palanca de bloqueo de emergencia está ubicada en la cara del mecanismo de acoplamiento en cada puerta.

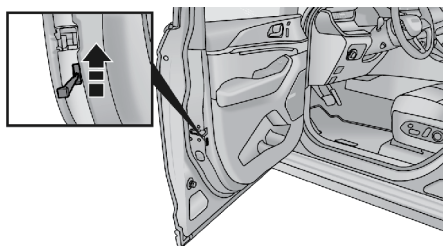

A0210000149US

Palanca de bloqueo (Puerta del conductor en la imagen)

NOTA:

- Sólo se puede acceder a la palanca de bloqueo cuando la puerta se encuentra abierta.
- Bloquear manualmente el vehículo no activará la alarma de seguridad del vehículo.

¡ADVERTENCIA!

- Por seguridad personal y seguridad en caso de un accidente, mantenga los seguros de puerta cerrados mientras conduce o cuando estacione o deje solo su vehículo.
- Cuando abandone el vehículo, asegúrese que el interruptor de ignición esté en la posición de apagado (OFF) retire el transmisor y bloquee el vehículo.
- No deje niños solos en el interior del vehículo o con acceso a un vehículo abierto. Dejar a menores sin supervisión en el vehículo es muy peligroso por muchas razones. Los menores u otros podrían salir seriamente o fatalmente lastimados. Advierta a los menores de no tocar el freno de estacionamiento, el pedal de freno ni selector de cambios.
- No deje el transmisor dentro o cerca del vehículo, o en un lugar accesible para los niños, y no deje el encendido Keyless Enter 'n Go™ en la posición ON/RUN. Un niño podría operar las ventanas eléctricas, otros controles o mover el vehículo.

Seguros eléctricos de las puertas

Los interruptores de los seguros eléctricos se encuentra en el panel interior de cada una de las puertas delanteras. Presione el botón de bloqueo para bloquear todas las puertas y compuerta trasera o el botón de desbloqueo para desbloquear todas las puertas y compuerta trasera.

Cuando las puertas son bloqueadas, una luz indicadora en el botón de bloqueo se iluminará

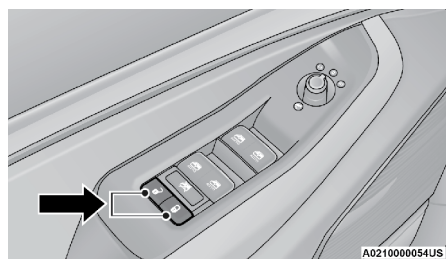

Interruptor de los seguros eléctricos de las puertas

La puerta del conductor se desbloqueará automáticamente si el transmisor se encuentra al interior del vehículo cuando se utiliza el interruptor de los seguros eléctrico en la puerta para bloquear el vehículo. Al tercer intento, las puertas se bloquearán aún si existe un transmisor al interior del vehículo.

NOTA: El transmisor podría no ser encontrado por el sistema si se encuentra localizado cerca de un teléfono celular, computadora personal o dispositivo electrónico; estos dispositivos podrían bloquear la señal inalámbrica del transmisor.

Si oprime el interruptor de bloqueo de las puertas mientras el interruptor de ignición está en el modo ON/RUN (Encendido/En marcha) y la puerta del conductor abierta, las puertas no se asegurarán.

Seguros eléctricos de puertas traseras

Los botones para el bloqueo están ubicados al interior de cada puerta trasera. Presione el botón de bloqueo para bloquear todas las puertas y compuerta trasera, y el botón de desbloqueo para desbloquear todas las puertas y compuerta trasera.

Keyless Enter-N-Go™ - Entrada Pasiva

El sistema de entrada pasiva es una mejora al transmisor del vehículo y una de las características del sistema de acceso sin llave "Keyless Enter N-Go™". Esta característica le permite bloquear y desbloquear la puerta o puertas sin tener que oprimir los botones de desbloqueo o bloqueo del transmisor.

Si así está equipado, las puertas traseras también pueden contar con capacidad de entrada pasiva.

NOTA:

- La entrada pasiva se puede activar o desactivar, para más información refiérase a "Ajustes del Uconnect" en la sección "Multimedia".
- El transmisor podría no ser encontrado por el sistema si se encuentra localizado cerca de un teléfono celular, computadora personal o dispositivo electrónico; estos dispositivos podrían bloquear la señal inalámbrica del transmisor y evitar que el sistema bloquee/desbloquee el vehículo.
- La entrada pasiva inicializa el acercamiento iluminado (luces bajas, luces de placa, luces de posición) por el tiempo en que se encuentre ajustado,

que puede ser 0, 30, 60 o 90 segundos. También inicializa dos parpadeos de las direccionales.

- El uso de guantes, o si ha llovido o nevado sobre la manija, puede afectar la sensibilidad de desbloqueo de la manija de la puerta con acceso pasivo, provocando una respuesta más lenta.
- Las puertas podrían bloquearse o desbloquearse si se rocía agua en las manijas de entrada pasiva y el transmisor se encuentra al exterior del vehículo, dentro de un rango de 1.5 m (5 ft) de la manija.
- El bloqueo utilizando la entrada pasiva, activa el claxon y un destello de las luces direccionales. Este ajuste puede activarse/desactivarse dentro de los ajustes del sistema Uconnect.
- Si el vehículo es desasegurado por la característica de la entrada pasiva y no se abre la puerta dentro de 60 segundos, el vehículo volverá a cerrarse y si está equipado con la alarma antirrobo, ésta se armará.

Desbloqueo desde el lado del conductor o pasajero

Con un transmisor de acceso pasivo válido dentro de una distancia aproximada de 1.5 m (5 ft) de la manija de la puerta, sujete la manija de dicha puerta para desasegurarla automáticamente. Sujetando la manija del lado del conductor desasegurará la puerta del lado del conductor automáticamente. Sujetando la manija del lado del pasajero desasegurará todas las puertas y la compuerta trasera automáticamente.

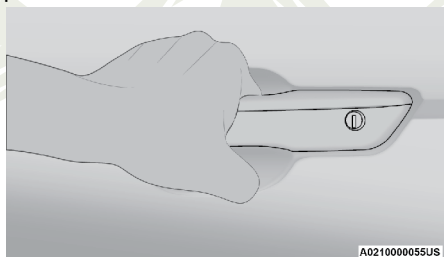

Sujete la manija de la puerta para desbloquear

NOTA:

- Si está programada la función “desbloqueo de todas las puertas con sólo una presión”, todas las puertas se desbloquearán al sujetar la manija de la puerta del conductor. Puede seleccionar entre la función de “desbloqueo de la puerta del conductor con sólo una presión” y “desbloqueo de todas las puertas con sólo una presión” en “Ajustes de Uconnect” en el capítulo “Multimedia”.
- Todas las puertas se desbloquearán cuando sujete la manija exterior de la puerta del pasajero delantero (o una manija de las puertas traseras si está equipado con entrada pasiva en las cuatro puertas), sin importar la configuración de desbloqueo en la puerta del conductor.

Protección de encierro del transmisor dentro del vehículo (Seguro FOBIK)

Para minimizar las posibilidades de dejar el transmisor encerrado dentro del

vehículo, el sistema de acceso pasivo está equipado con la característica de desbloqueo automático de puerta que operará si el interruptor de ignición está en posición de Apagado (OFF).

Hay cinco situaciones que activan la búsqueda del seguro FOBIK en cualquier entrada o acceso pasivo al vehículo:

- Una solicitud de bloqueo es realizada por un transmisor de entrada pasiva válido mientras una puerta se encuentra abierta.
- Una solicitud de bloqueo es realizada por la manija de entrada pasiva válida mientras una puerta se encuentra abierta.
- Una solicitud de bloqueo es realizada por el interruptor al interior de la puerta mientras una puerta se encuentra abierta.
- Cuando la alarma de seguridad del vehículo se encuentra en estado de pre-armado o armado y la compuerta levadiza cambia de abierto a cerrado.
- Cuando la compuerta levadiza cambia de abierto a cerrado y el arranque remoto se encuentra activo.

Cuando cualquiera de estas situaciones ocurre, después de cerrar todas las puertas, el Seguro FOBIK se ejecutará. Si encuentra un transmisor de entrada pasiva válido dentro del auto, el vehículo se desbloqueará y alertará al cliente.

NOTA: El vehículo sólo desbloqueará las puertas cuando un transmisor de entrada pasiva sea detectado al interior del vehículo. El vehículo no desbloqueará sus puertas cuando cualquiera de las siguientes condiciones sea verdadera.

- Las puertas se bloquean manualmente utilizando los seguros manuales al interior.
- Se realizan tres intentos de bloqueo de puertas utilizando el interruptor de bloqueo al interior y se cierran las puertas.
- Se detecta un transmisor de entrada pasiva válido al exterior del vehículo, dentro de un rango de 1.5 m (5 ft) de la manija de entrada pasiva.

Para asegurar las puertas y la compuerta levadiza del vehículo

Con un transmisor de entrada pasiva válido a menos de 1.5 m (5 ft), de la manija de la puerta del conductor o pasajero, presione el ícono de bloqueo de la puerta para bloquear todas las puertas y compuerta trasera.

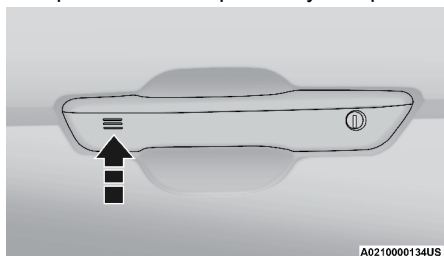

Presione el ícono de bloqueo en la manija de la puerta para bloquear

NOTA: NO tome la manija de la puerta cuando presione el botón de bloqueo de la manija. Esto podría desbloquear la(s) puerta(s).

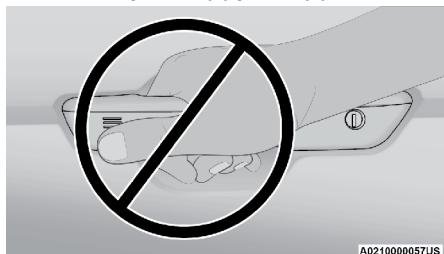

NO tome la manija de la puerta cuando bloquee las puertas

NOTA:

- Después de un ciclo de aseguramiento usando la manija exterior, usted debe esperar 2 segundos para que el sistema de acceso pasivo desasegure la misma puerta. Esto está hecho para que le permita verificar si el vehículo se encuentra bloqueado al jalar la manija de la puerta, sin que el vehículo reaccione y se desbloquee.
- Si se desactiva la entrada pasiva mediante el sistema Uconnect. La protección descrita en “Seguro FOBIK” se mantiene activa/funcional.
- El sistema de acceso pasivo no funcionará si la batería del transmisor está descargada.

Para desbloquear/acceder a la compuerta trasera

La característica para desbloquear la entrada pasiva de la compuerta trasera está incorporada en la manija de la compuerta trasera. Con un transmisor de entrada pasiva válido a menos de 1.5 m (5 ft), presione la manija electrónica de la compuerta trasera en vehículos equipados con compuerta trasera eléctrica. Tire de la manija y levante la compuerta para vehículos equipados con compuerta trasera manual.

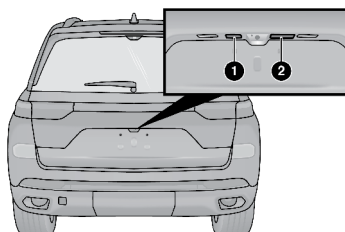

A021000058US

Manija electrónica de la compuerta trasera

- 1 — Botón de bloqueo de entrada pasiva
- 2 — Botón de liberación de compuerta trasera

Para bloquear la compuerta trasera

Con un transmisor de entrada pasiva válido a menos de 1.5 m (5 ft), de la compuerta levadiza, presione el botón de aseguramiento de entrada pasiva localizado al exterior, en la manija electrónica de la compuerta levadiza.

NOTA: El botón de bloqueo de compuerta levadiza, bloqueará todas las puertas y la compuerta levadiza.

Desbloqueo automático de las puertas al salir

Las puertas se desbloquearán automáticamente en vehículos con seguros eléctricos si:

1. La característica está activa en los ajustes Uconnect.
2. Las puertas están cerradas.
3. El selector de velocidades no se encuentra en “P”, posteriormente es colocado en “P” (Estacionamiento).
4. Se abre cualquier puerta.

Seguros automáticos de las puertas (si así está equipado)

La función de seguro automático de la puerta viene activada de fábrica. Activada, las puertas se bloquearán automáticamente si el vehículo va a una velocidad mayor de 24 km/h (15 mph). Un distribuidor autorizado habilita o deshabilita la función de bloqueo automático de puertas a pedido del cliente por escrito. Consulte a un distribuidor autorizado para obtener servicio.

Sistema de seguros para protección de niños - puertas traseras

Para brindar un ambiente de seguridad a los niños que están sentados en los asientos traseros, hay un mecanismo de seguros para protección de niños en las puertas traseras.

Para usar el sistema, abra cada puerta trasera, utilizando un desarmador de punta plana (o la llave de emergencia), gire el seguro y colóquelo en la posición de bloqueo o desbloqueo. Cuando el sistema se encuentra activado, la puerta sólo podrá abrirse utilizando la manija exterior, aún si el seguro de la puerta se encuentra en la posición de desbloqueo.

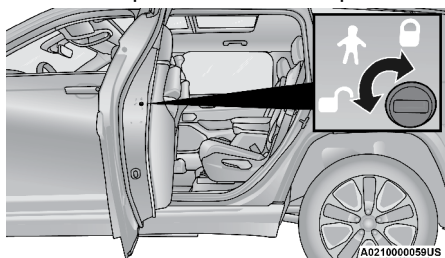

Función de seguro de protección para niños

NOTA:

- Cuando el seguro para niños se encuentra activado, la puerta sólo podrá abrirse a través de la manija exterior de la puerta, aún cuando el seguro de la puerta se encuentre desbloqueado.
- Después de desactivar el seguro para niños, siempre verifique y pruebe la puerta desde el interior para asegurarse que se encuentra en la posición deseada.

- Después de activar el seguro para niños, siempre verifique y pruebe la puerta desde el interior para asegurarse que se encuentra en la posición deseada.

¡ADVERTENCIA!

Evite que alguien quede atrapado en caso de un accidente. Recuerde que las puertas traseras solo se podrán abrir desde el exterior cuando el seguro de “protección para niños” este activado.

NOTA: Siempre utilice este dispositivo cuando transporte niños. Después de acoplar el seguro para niños en ambas puertas traseras, verifique el correcto acoplamiento intentando abrir la puerta con la manija interna. Una vez que el sistema de seguros de protección para niños esté acoplado, será imposible abrir las puertas desde el interior del vehículo. Antes de salir del vehículo, asegúrese que todos salgan del mismo.

VOLANTE

Columna de la dirección eléctrica abatible/telescópica (si así está equipado)

Esta característica le permite inclinar la columna de la dirección hacia arriba o hacia abajo. También le permite alargarla o acortarla. La palanca de la columna de la dirección eléctrica abatible/telescópica está ubicada debajo de la palanca multifunciones en la columna de la dirección.

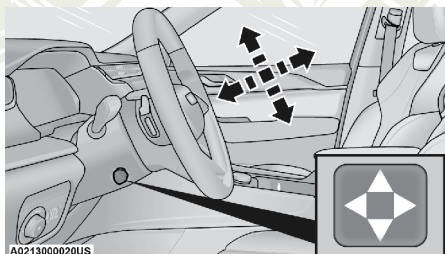

Columna de la dirección eléctrica abatible/telescópica

Use el control de 4 direcciones para ajustar la columna de la dirección.

NOTA: Para vehículos equipados con asiento del conductor con memoria, puede utilizar su transmisor de acceso remoto sin llave (RKE) o el interruptor de memoria que está en el panel de vestidura de la puerta del conductor para regresar la columna de la dirección abatible/telescópica a las posiciones programadas previamente. Para mayores detalles consulte “Asiento del conductor con memoria” en esta sección.

¡ADVERTENCIA!

No ajuste la columna de la dirección mientras conduce. Si la columna de la dirección se ajusta mientras se conduce o si se conduce con la columna de la dirección desasegurada el conductor podría perder control del vehículo. Asegúrese de que la columna de la dirección esté completamente asegurada antes de conducir su vehículo. Si no se siguen estas advertencias, podrían producirse lesiones graves o la muerte.

Volante con calefacción (si así está equipado)

El volante de la dirección contiene un elemento calefactor que ayuda a calentar sus manos en clima frío. El volante de la dirección con calefacción tiene sólo un ajuste de temperatura. Una vez que se ha encendido, el volante de la dirección con calefacción funcionará hasta que el operador lo apague. La calefacción del volante puede no encenderse cuando éste ya se encuentre caliente.

El botón de control del volante con calefacción se encuentra al centro del tablero de instrumentos debajo de la pantalla del radio, y dentro de la pantalla de confort de la pantalla táctil.

- Presione el botón de calefacción del volante una vez para encender los elementos de la característica.
- Presione el botón de calefacción del volante una vez más para apagar los elementos de la característica.

NOTA: El motor debe de estar encendido para que la calefacción del volante pueda operar.

¡ADVERTENCIA!

- Las personas que tienen la piel insensible debido a edad avanzada, enfermedades crónicas, diabetes, lesiones en la médula espinal, medicamentos, uso del alcohol, cansancio u otras condiciones físicas deben tener cuidado al usar el calefactor del volante. Puede ocasionar quemaduras aún en bajas temperaturas, especialmente si se usa durante largos periodos de tiempo.
- No coloque nada en el volante que aisle contra el calor, por ejemplo un trapo, cojín o alguna cubierta para volante de cualquier tipo de material. Esto puede ocasionar que el calefactor del volante se sobrecaliente.

RECONOCIMIENTO DE VOZ UCONNECT (SI ASÍ ESTÁ EQUIPADO)**Introducción al reconocimiento de voz**

Comience a utilizar el reconocimiento de voz Uconnect® con estos consejos rápidos. Le proporciona los comandos de voz y los consejos que necesita saber para controlar el sistema de reconocimiento de voz (VR) de su vehículo.

Comandos básicos de voz

Los comandos básicos de voz pueden ser dados en cualquier momento, mientras use el sistema de Uconnect®.

Presione el botón VR en el volante o diga la palabra de activación del vehículo, "Hey Uconnect" o "Hey Jeep®". La palabra de activación pre-determinada de fábrica está configurada en "Hey Uconnect" y se puede reprogramar a través de la configuración de Uconnect. Después del "beep", diga:

- **Cancelar**, para parar una sesión de voz actual
- **Ayuda**, para oír una lista de sugerencias del comando de voz
- **Repetir**, para escuchar nuevamente la pregunta del sistema

Vea que en la pantalla aparecen pistas que le informan si su voz ha sido reconocida y el estado del sistema.

Inicio

El botón de reconocimiento de voz (VR)  es utilizado para activar/desactivar el sistema de reconocimiento de voz. También puede utilizar la palabra de "activación" para inicializar el reconocimiento de voz. Puede ajustar la palabra de "activación" a través de los ajustes del sistema Uconnect.

Consejos útiles para el uso de reconocimiento de voz:

- Reduzca el ruido de su alrededor. El viento y la conversación de los pasajeros son ejemplos de ruido que podrían impactar en el reconocimiento de voz.
- Hable claramente en un tono normal, pausado y con volumen. El micrófono está colocado atrás del retrovisor y dirigido al conductor.
- Cada vez que usted de un comando de voz, deberá primero presionar el botón VR  o decir la palabra de activación, espere hasta después del sonido de "beep", luego diga el comando de voz.
- Usted puede interrumpir el mensaje de ayuda o indicaciones del sistema al presionar el botón de VR y diciendo un comando de voz de la categoría actual.
- Usted también puede interrumpir el mensaje de ayuda o indicaciones del sistema al hablar. Esta característica se llama "interrumpir" y puede establecerse a través de los ajustes del sistema Uconnect.

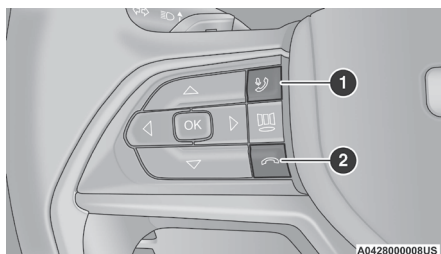

Botones para el control de voz Uconnect®

- 1 - Para vehículos equipados con navegación: presione el botón de reconocimiento de voz para iniciar la radio, los medios, la navegación, el clima,

iniciar o responder una llamada telefónica y enviar o recibir un mensaje de texto.

- 1 - Para vehículos no equipado con navegación: Presione el botón teléfono para contestar una llamada entrante.
- 2 - Presione el botón Colgar para terminar una llamada en progreso.

Información general

La operación de este equipo está sujeta a las siguientes dos condiciones:

(1) Es posible que este equipo o dispositivo no cause interferencia perjudicial y (2) este equipo o dispositivo debe aceptar cualquier interferencia, incluyendo la que pueda causar su operación no deseada.

NOTA: Cambios o modificaciones que no estén debidamente aprobados por el fabricante pueden afectar la operación de dicho dispositivo.

AJUSTES DE MEMORIA DEL CONDUCTOR Y PASAJERO (SI ASÍ ESTÁ EQUIPADO)

Esta característica le permite al conductor, y si así está equipado, también al pasajero delantero, guardar hasta dos perfiles de memoria para recuperarlos fácilmente a través del botón de memoria. Cada memoria contiene los ajustes de posición deseados para las siguientes características:

Lado del conductor

- Asiento del conductor
- Asiento de entrada/salida fácil (si así está equipado)
- Espejos laterales
- Columna de la dirección eléctrica abatible/telescópica (si así está equipado)
- Preestablecidos en la memoria del radio

Lado del pasajero (si así está equipado)

- Posición del asiento

Los interruptores de memoria se encuentran localizados en el panel interior de las puertas delanteras, cerca de la manija. El interruptor tiene 3 botones:

- El botón (S), el cual es usado para activar la función de guardado de memoria.
- Los botones (1) y (2) son usados para recordar los 2 perfiles de memoria pre-programados.

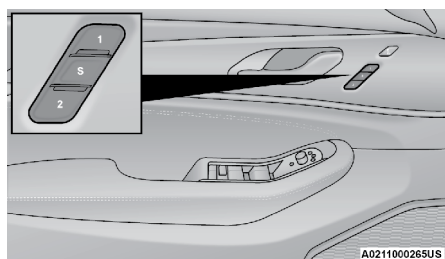

Botones de memoria

NOTA:

- Su vehículo está equipado con dos transmisores, un transmisor puede ser enlazado a la memoria de posición 1 y el otro transmisor puede ser enlazado a la memoria de posición 2.
- Los ajustes de memoria del pasajero no pueden enlazarse a un transmisor.

Programación de la función de memoria

Para crear un nuevo perfil de memoria, realice lo siguiente:

NOTA: Almacenar un nuevo perfil de memoria eliminará un perfil existente en la misma.

1. Coloque el interruptor de ignición a la posición de encendido (no arranque el motor).
2. Ajuste todas las configuraciones del perfil de memoria con las preferencias deseadas (por ejemplo, asiento, espejos laterales, columna de dirección abatible telescópica (si así está equipado) y un conjunto de estaciones de radio seleccionadas).
3. Presione y suelte el botón S (Ajustar) en el interruptor de memoria
4. Luego dentro de un lapso de 5 segundos presione y suelte el botón de perfil de memoria (1) o (2). En la pantalla del módulo de instrumentos se mostrará qué posición de memoria ha sido configurada.

NOTA: Los perfiles de memoria pueden ser ajustados sin el selector de velocidades en la posición "P" (estacionamiento) pero el vehículo debe moverse a menos de 8 km/h (5 mph) para llamar un perfil de memoria.

Vincular y desvincular el transmisor a la memoria

Su transmisor puede ser programado para llamar uno de los dos perfiles de memoria programados presionando el botón de desbloqueo en el transmisor.

NOTA: Antes de programar su transmisor debe seleccionar "Personal Settings Linked to FOB" (Ajustes personales ligados al transmisor) a través de la pantalla del sistema Uconnect. Consulte "Ajustes Uconnect" en el capítulo "Multimedia" para obtener más información.

Para programar su transmisor haga lo siguiente:

1. Coloque la ignición en posición OFF (apagado).

2. Seleccione el perfil de memoria deseado 1 o 2.
3. Una vez que el perfil ha sido programado, presione y libere el botón S (Ajustar) en el interruptor de memoria.
4. Dentro de 5 segundos presione y libere el botón 1 o 2. La configuración del perfil de memoria 1 o 2 se mostrará en el módulo de instrumentos.
5. Presione y libere el botón asegurar en el transmisor RKE dentro de 10 segundos.

NOTA: Los transmisores pueden ser desvinculados de la configuración de memoria presionando el botón (S) de ajustes y presionando el botón desasegurar dentro de 10 segundos.

Para llamar las posiciones en memoria

NOTA: Si se intenta llamar a la memoria cuando el vehículo no está en estacionamiento, el vehículo debe tener una velocidad menor a 8 km/h (5 mph).

- Para llamar las configuraciones de las memorias 1 o 2, presione el botón (1) o (2) en el interruptor de memoria. .
- Para recuperar la configuración de la memoria del lado del conductor usando el control remoto, presione el botón de desbloqueo en el control remoto vinculado a la posición de memoria 1 o 2.

La recuperación de la memoria puede ser cancelada presionando cualquiera de los botones de memoria durante la recuperación (S, 1 o 2) durante la llamada. Cuando ésta se cancela, el asiento del conductor deja de moverse. Ocurrirá un retraso de un segundo antes de poder volver a recuperar otra memoria.

ASIENTOS

Los asientos son parte del sistema de protección de ocupantes.

¡ADVERTENCIA!

- Es peligroso viajar en el área de carga, dentro o fuera de un vehículo. En una colisión, las personas que viajen en esas áreas están más expuestas a lesionarse gravemente o a morir.
- No permita que nadie viaje en ningún área del vehículo que no esté equipada con asientos y cinturones de seguridad. En una colisión, las personas que viajen en esas áreas están más expuestas a lesionarse gravemente o a morir.
- Asegúrese de que todos los pasajeros estén en un asiento y utilicen los cinturones de seguridad correctamente.

Ajuste manual (Asientos delanteros, si así está equipado)

¡ADVERTENCIA!

- Ajustar el asiento mientras se conduce puede ser peligroso. Mover el asiento mientras conduce podría provocar una pérdida de control y ocasionar un accidente fatal o grave. Los asientos deben ajustarse antes de abrocharse los cinturones de seguridad y mientras el vehículo está estacionado. Un cinturón de seguridad mal ajustado puede ocasionar un accidente fatal o grave.
- No viaje con el respaldo del asiento reclinado de tal forma que el cinturón de hombro ya no esté descansando contra su pecho. Durante una colisión podría deslizarse por debajo del cinturón de seguridad, lo que podría ocasionar un accidente fatal o grave.

Ajuste manual hacia adelante/hacia atrás

Algunos modelos pueden estar equipados con asiento del pasajero manual. El asiento puede ajustarse hacia delante o hacia atrás utilizando la barra localizada al frente del cojín del asiento, cerca del piso.

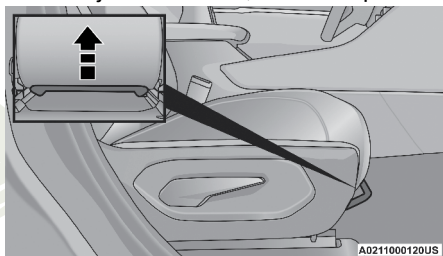

Barra de ajuste

Mientras se encuentra sentado en el asiento, levante la barra localizada bajo el asiento y muévase hacia delante o hacia atrás. Suelte la barra una vez que alcance la posición deseada. Luego utilizando su cuerpo, mueva el asiento hacia delante o hacia atrás para asegurarse que los ajustadores del asiento hayan anclado.

¡ADVERTENCIA!

- Ajustar el asiento mientras se conduce puede ser peligroso. Mover el asiento mientras conduce podría provocar la pérdida de control y ocasionar un accidente fatal o grave.
- Los asientos deben ajustarse antes de abrocharse los cinturones de seguridad y mientras el vehículo está estacionado. Un cinturón de seguridad mal ajustado puede ocasionar un accidente fatal o grave.

Ajuste del respaldo - Inclinación

Para ajustar el respaldo del asiento, levante la palanca localizada en el lado exterior del asiento, incline su torso hacia la posición deseada y libere la palanca. Para regresar el respaldo del asiento, levante la palanca, incline su torso hacia adelante y libere la palanca. Para asegurar que el respaldo

este anclado, use la presión de su cuerpo para inclinarse hacia adelante y hacia atrás.

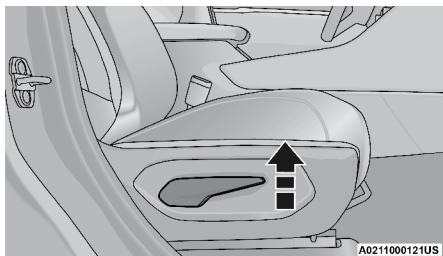

Palanca de ajuste

¡ADVERTENCIA!

No viaje con el respaldo del asiento reclinado de tal forma que el cinturón de hombro ya no esté descansando contra su pecho. Durante una colisión podría deslizarse por debajo del cinturón de seguridad, lo que podría ocasionar un accidente fatal o grave.

Ajuste manual (Asientos traseros)

Los vehículos equipados con asientos en la tercera fila pueden tener un asiento de banco en la segunda fila o sillas tipo capitán en la segunda fila. Los vehículos equipados solo con asientos en la segunda fila tendrán un asiento de banco en la segunda fila.

¡ADVERTENCIA!

No apile equipaje o carga a una altura mayor a la del respaldo. Esto podría afectar la visibilidad o volverse un peligroso proyectil en una detención repentina o choque.

NOTA: Podría experimentar que hay deformación en el sillón provocada por las hebillas/contra hebillas si los asientos se dejan doblados por un periodo largo de tiempo. Esto es normal. Simplemente despliegue los asientos nuevamente, para que el asiento regrese a su forma original con el tiempo.

Segunda fila de asientos (si así está equipado)

Ajuste hacia el frente/atrás de la segunda fila de asientos

Levante la barra de ajuste ubicada al frente del asiento cerca del piso y suéltela cuando el asiento alcance la posición deseada. Luego, usando la presión de su cuerpo, muévase hacia el frente y atrás para asegurarse que los fijadores del asiento fueron acoplados.

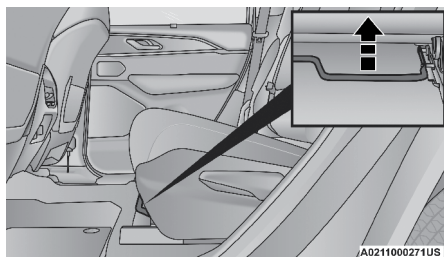

Palanca de ajuste del asiento trasero

Ajuste de inclinación del respaldo de la segunda fila de asientos

Para reclinar el respaldo del asiento, inclínese ligeramente hacia el frente y levante la palanca localizada en el lado externo del asiento. Luego, inclínese hacia atrás y suelte la palanca en la posición deseada. Para regresar el respaldo del asiento, levante la palanca, incline hacia adelante y suéltela. Para asegurarse que el respaldo se encuentra correctamente bloqueado, utilice la presión de su cuerpo para inclinarse hacia el frente o hacia atrás.

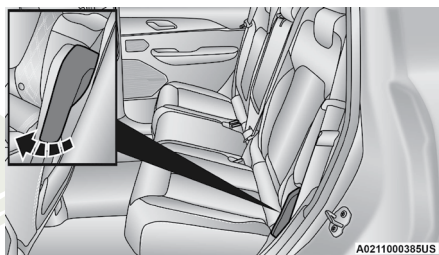

Palanca de inclinación del asiento trasero

¡ADVERTENCIA!

No viaje con el respaldo del asiento reclinado de tal forma que el cinturón de hombro ya no esté descansando contra su pecho. Durante una colisión podría deslizarse por debajo del cinturón de seguridad, lo que podría ocasionar un accidente fatal o grave.

Abatimiento de la segunda fila de asientos tipo banca

Para proporcionar espacio de carga adicional, ambos lados del asiento trasero pueden abatirse. Esto le proporciona un espacio de carga extendido y seguir manteniendo un espacio para sentarse en la banca trasera.

NOTA: Antes de plegar el asiento trasero, puede ser necesario colocar los asientos delanteros en una posición media. También asegúrese que los respaldos de los asientos delanteros se encuentren en una posición vertical y corridos hacia el frente. Esto le permitirá abatir el respaldo fácilmente.

Para abatir el respaldo, jale la palanca de liberación a los costados externos del asiento hacia arriba, y permita que el respaldo se abata hacia el frente automáticamente.



Segunda fila de asientos abatida

Para levantar el respaldo, plieguelo a su posición original y fíjelo en su lugar.

¡ADVERTENCIA!

Asegúrese que el respaldo se encuentra correctamente bloqueado en su posición. Si el respaldo no está correctamente anclado en su posición, el asiento no proporcionará la estabilidad apropiada para los sistemas de protección para niños/pasajeros. Un asiento anclado incorrectamente puede provocar lesiones serias.

Acceso fácil a la tercera fila de asientos (si así está equipado)

Si el vehículo está equipado con tercera fila de asientos, la segunda fila de asientos puede deslizarse hacia el frente para permitirle a los pasajeros un fácil acceso a la tercera fila de asientos.

Tire hacia arriba en la palanca de acceso fácil ubicada en el costado exterior del respaldo, y deslice el asiento completo hacia el frente.



Ubicación de la palanca de acceso fácil

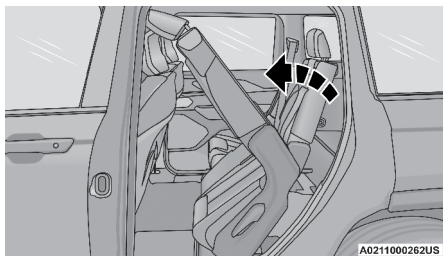

Asiento recorrido

Para regresar el asiento a la posición de uso, coloque el respaldo en posición vertical hasta que este se fije en posición y presione el asiento hacia atrás hasta que éste quede bloqueado por completo.

Segunda fila de asientos tipo capitán (si así está equipado)

Vehículos equipados con una tercera fila de asientos pueden estar equipados con una segunda fila de asientos tipo capitán.

Ajuste hacia el frente/atrás de la segunda fila de asientos tipo capitán

Levante la barra de ajuste ubicada al frente del asiento cerca del piso y suéltela cuando el asiento alcance la posición deseada. Luego, usando la presión de su cuerpo, muévase hacia el frente y atrás para asegurarse que los fijadores del asiento fueron acoplados.

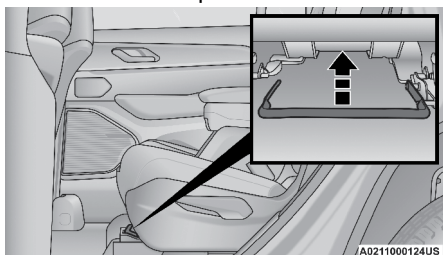

Palanca de ajuste del asiento trasero

Ajuste de inclinación del respaldo de la segunda fila de asientos tipo capitán

Para reclinar el respaldo del asiento, inclínese ligeramente hacia el frente y levante la palanca localizada en el lado externo del asiento. Luego, inclínese hacia atrás y suelte la palanca en la posición deseada. Para regresar el respaldo del asiento, levante la palanca, incline hacia adelante y suéltela. Para asegurarse que el respaldo se encuentra correctamente bloqueado, utilice la presión de su cuerpo para inclinarse hacia el frente o hacia atrás.



Palanca de inclinación del asiento trasero

¡ADVERTENCIA!

No viaje con el respaldo del asiento reclinado de tal forma que el cinturón de hombro ya no esté descansando contra su pecho. Durante una colisión podría deslizarse por debajo del cinturón de seguridad, lo que podría ocasionar un accidente fatal o grave.

Abatimiento de la segunda fila de asientos tipo capitán

Los respaldos de la segunda fila de asientos pueden abatirse para incrementar el espacio de carga.

Jale la palanca de liberación a los costados externos de cada asiento hacia arriba, y guíe el respaldo para que se abata hacia el frente.

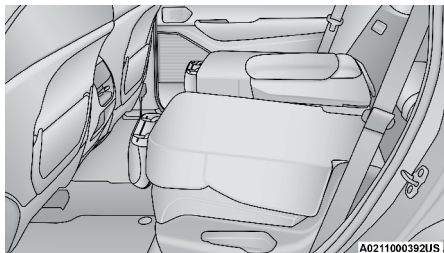

Segunda fila de asientos abatida

Para levantar los asientos traseros

Pliegue los respaldos a su posición original y fíjelos en su lugar.

¡ADVERTENCIA!

Asegúrese que el respaldo se encuentra correctamente bloqueado en su posición. Si el respaldo no está correctamente anclado en su posición, el asiento no proporcionará la estabilidad apropiada para los sistemas de protección para niños/pasajeros. Un asiento anclado incorrectamente puede provocar lesiones serias.

Acceso fácil a la tercera fila de asientos (si así está equipado)

La segunda fila de asientos puede deslizarse hacia el frente para permitirle a los pasajeros un fácil acceso a la tercera fila de asientos.

Tire hacia arriba en la palanca de acceso fácil ubicada en el costado exterior del respaldo, y deslice el asiento completo hacia el frente.

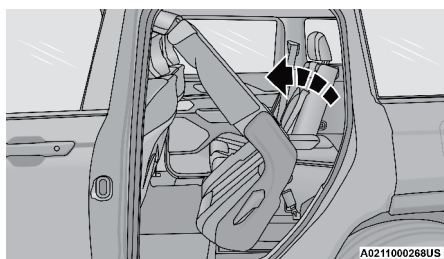

Ubicación de la palanca de acceso fácil

**Asiento recorrido**

Para regresar el asiento a la posición de uso, coloque el respaldo en posición vertical hasta que este se fije en posición y presione el asiento hacia atrás hasta que éste quede bloqueado por completo.

Plegado manual de la tercera fila de asientos (si así está equipado)

Ambos asientos traseros pueden ser plegados hacia el frente para incrementar el espacio de carga. Para abatir cualquiera de los asientos, tire de la manija de liberación ubicada en la parte trasera del respaldo y baje el asiento utilizando la correa a un costado de la manija de liberación.

NOTA: Los asientos de la segunda fila deben estar en su posición completamente vertical o plegados planos al plegar los asientos de la tercera fila.

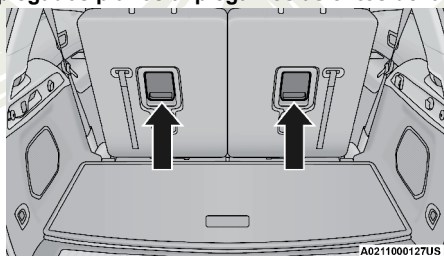
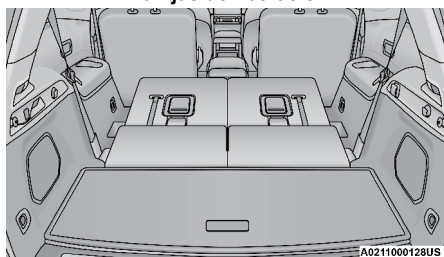
**Manijas de liberación****Tercera fila plegada**

Para levantar el asiento, tire de éste utilizando la correa en la parte trasera del respaldo.

¡ADVERTENCIA!

Asegúrese que el respaldo se encuentra correctamente bloqueado en su posición. Si el respaldo no está correctamente anclado en su posición, el asiento no proporcionará la estabilidad apropiada para los sistemas de protección para niños/pasajeros. Un asiento anclado incorrectamente puede provocar lesiones serias.

Ajuste eléctrico (Asientos delanteros, si así está equipado)

Algunos modelos pueden estar equipados con asientos eléctricos con ajuste en 12 vías para el conductor y el pasajero. Los interruptores de los asientos eléctricos se encuentran en el costado exterior del asiento. Existen tres interruptores que controlan el movimiento del cojín del asiento y del respaldo del asiento.

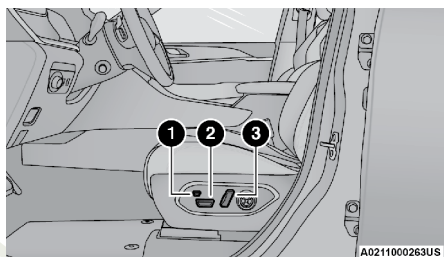

Interruptores del asiento eléctrico

- 1 — Extensor del asiento (Si así esta equipado)
- 2 — Interruptor del asiento
- 3 — Interruptor del respaldo del asiento

Ajuste del asiento hacia adelante o hacia atrás

El asiento se puede ajustar hacia adelante y hacia atrás. Empuje el interruptor del asiento hacia adelante o hacia atrás y el asiento se moverá en la dirección del interruptor. Suelte el interruptor cuando haya alcanzado la posición deseada.

Ajuste del asiento hacia arriba o hacia abajo

La altura de los asientos se puede ajustar hacia arriba o hacia abajo. Al jalar hacia arriba o empujar hacia abajo la parte trasera del interruptor del asiento provocará que el asiento se mueva en la dirección del interruptor. Suelte el interruptor cuando haya alcanzado la posición deseada.

Inclinación del asiento hacia arriba o hacia abajo

El ángulo del cojín del asiento se puede ajustar hacia arriba o hacia abajo. Al jalar hacia arriba o empujar hacia abajo la parte delantera del interruptor del asiento provocará que el cojín del asiento se mueva en la dirección del interruptor. Suelte el interruptor cuando haya alcanzado la posición deseada.

Inclinación del respaldo del asiento

El ángulo del respaldo del asiento se puede ajustar hacia adelante o hacia atrás. Empuje el interruptor del respaldo del asiento hacia adelante o hacia atrás y el asiento se moverá en la dirección del interruptor. Suelte el interruptor cuando haya alcanzado la posición deseada.

¡ADVERTENCIA!

- Ajustar el asiento mientras se conduce puede ser peligroso. Mover el asiento mientras conduce podría provocar la pérdida de control y ocasionar un accidente fatal o grave.
- Los asientos deben ajustarse antes de abrocharse los cinturones de seguridad y mientras el vehículo está estacionado. Un cinturón de seguridad mal ajustado puede ocasionar un accidente fatal o grave.
- No viaje con el respaldo del asiento reclinado de tal forma que el cinturón de hombro ya no esté descansando contra su pecho. Durante una colisión podría deslizarse por debajo del cinturón de seguridad, lo que podría ocasionar un accidente fatal o grave.

¡PRECAUCIÓN!

No coloque ningún objeto debajo del asiento eléctrico o impida la capacidad de moverlo, además de que puede ocasionar daños a los controles del asiento. El recorrido del asiento puede limitarse si el movimiento es detenido por alguna obstrucción en la trayectoria del asiento.

Ajuste de apoyos del respaldo

Los apoyos del respaldo en los asientos del conductor y pasajero delantero pueden extenderse hacia afuera o retraerse presionando el botón de ajuste de apoyos al centro del interruptor del respaldo.

Presione la parte superior del botón para extender los apoyos, o presione la parte inferior del botón para retraer los apoyos del respaldo.

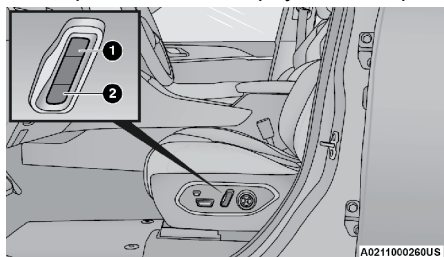

Botón de ajuste de apoyos del respaldo

- 1 — Extender puntos de apoyo del respaldo
2 — Retraer puntos de apoyo del respaldo

Extensor de asiento

El asiento puede extenderse hacia el frente unos centímetros (pulgadas) para incrementar el apoyo a las piernas. Presione el interruptor del extensor

del asiento hacia el frente o hacia atrás para extender o retraer el extensor del asiento. Libere el interruptor una vez alcance la posición deseada.

Soporte lumbar eléctrico (si así está equipado)

Los vehículos equipados con asientos eléctricos del conductor o del pasajero también pueden estar equipados con soporte lumbar eléctrico. El interruptor del soporte lumbar eléctrico se encuentra en el costado exterior del asiento. Empuje el interruptor hacia adelante para incrementar el soporte lumbar o hacia atrás para disminuirlo. Al empujar hacia arriba o hacia abajo el interruptor elevará y bajará la posición del soporte.

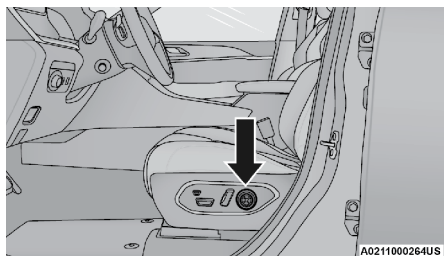

Interruptor del soporte lumbar eléctrico

Asiento de acceso/salida fácil (Si así esta equipado)

Esta característica permite colocar el asiento del conductor de manera automática para mejorar la movilidad del conductor para entrar y salir fácilmente del vehículo.

La distancia que el asiento del conductor se mueve depende de dónde se encuentra posicionado el asiento cuando coloque la ignición en la posición de apagado (OFF).

- Cuando coloque la ignición a la posición OFF, el asiento del conductor se moverá unos 6 cm (2.4 in) hacia atrás si la posición del asiento del conductor está a 6.8 cm (2.7 in) o más de la posición trasera máxima. El asiento volverá a su posición previa establecida cuando cambie la ignición a la posición de ACC o RUN.
- La función de fácil acceso/salida se deshabilita cuando el asiento del conductor se encuentra a una distancia menor de 2.3 cm (0.9 in) delante de la posición trasera máxima. En esta posición, no hay ningún beneficio si se mueve el asiento para fácil acceso/salida.

Cada configuración guardada en la memoria tendrá asociada una posición de fácil acceso/salida.

NOTA: La característica de fácil acceso no está habilitada cuando el vehículo es enviado de fábrica. La característica de fácil acceso se habilita (o posteriormente se deshabilita) a través de las características programables del sistema Uconnect. Consulte “Ajustes Uconnect” en el capítulo “Multimedia”.

Ajuste eléctrico (Asientos traseros, si así está equipado)

¡ADVERTENCIA!

- Ajustar el asiento mientras se conduce puede ser peligroso. Mover el asiento mientras conduce podría provocar la pérdida de control y ocasionar un accidente fatal o grave.
- Los asientos deben ajustarse antes de abrocharse los cinturones de seguridad y mientras el vehículo está estacionado. Un cinturón de seguridad mal ajustado puede ocasionar un accidente fatal o grave.
- No viaje con el respaldo del asiento reclinado de tal forma que el cinturón de hombro ya no esté descansando contra su pecho. Durante una colisión podría deslizarse por debajo del cinturón de seguridad, lo que podría ocasionar un accidente fatal o grave.
- No coloque la cinta del cinturón de seguridad detrás del clip de almacenamiento de la tercera fila de asientos cuando éste se utilice para sujetar a un ocupante en el asiento. El cinturón de seguridad no se encontrará en la posición correcta para proteger al ocupante y podría resultar lesionados más severamente.

¡PRECAUCIÓN!

No coloque ningún objeto debajo del asiento eléctrico o impida la capacidad de moverlo, además de que puede ocasionar daños a los controles del asiento. El recorrido del asiento puede limitarse si el movimiento es detenido por alguna obstrucción en la trayectoria del asiento.

Plegado eléctrico de la tercera fila de asientos (si así está equipado)

Si el vehículo está equipado con tercera fila de asientos, la segunda y tercera fila de asientos pueden estar equipados con respaldo de plegado eléctrico.

Un interruptor de plegado de asientos de un solo toque se encuentra ubicado en el panel interior trasero del lado derecho del área de carga, forma parte de un banco de interruptores.

NOTA:

- Es posible que deba mover los asientos delanteros hacia adelante para permitir que los asientos de la segunda fila se plieguen correctamente, ya que pueden chocar contra el asiento trasero. Pantallas táctiles de entretenimiento (si está equipado).
- Los cinturones de seguridad de la tercera fila pueden interferir con el plegado eléctrico del asiento. Coloque la correa del cinturón de seguridad detrás del clip de almacenamiento antes de guardar o abrir el asiento. Cuando el asiento esté en la posición deseada, retire la correa del clip de almacenamiento para que esté listo para usar. Nunca deje el cinturón de seguridad en el clip de almacenamiento cuando se usa para sujetar a un ocupante.
- Las cabeceras se bajarán automáticamente según sea necesario cuando el asiento eléctrico comience a moverse cuando el vehículo esté en ESTACIONAMIENTO y una puerta trasera o la compuerta levadiza esté

abierta.

El banco de interruptores trasero le permite múltiples posiciones de plegado de los asientos de la segunda y tercera fila. Los asientos de la segunda fila pueden plegarse utilizando estos interruptores, mientras que los asientos de la tercera fila de asientos pueden plegarse y volverse a extender.

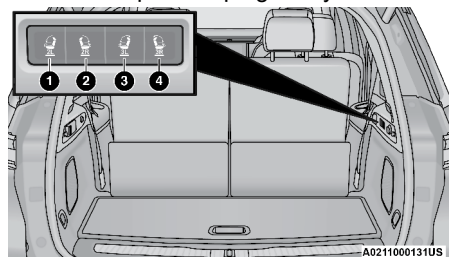

Banco de interruptores del panel interior trasero

- 1 — Plegue de segunda fila de asientos lado izquierdo
- 2 — Plegue de segunda fila de asientos lado derecho
- 3 — Plegue/Despliegue de tercera fila de asientos lado izquierdo
- 4 — Plegue/Despliegue de tercera fila de asientos lado derecho

Existen también interruptores de plegado de asientos para la tercera fila de asientos en el pilar C (justo detrás de los asientos traseros, en los paneles interiores).

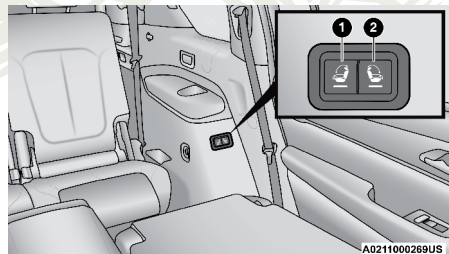

Interruptores de plegado eléctrico en el pilar C (lado izquierdo)

- 1 — Plegue/Despliegue de tercera fila de asientos lado izquierdo
- 2 — Plegue/Despliegue de tercera fila de asientos lado derecho

Respaldo con masaje (si así está equipado)

Los respaldos del conductor y pasajero delantero pueden estar equipados con la función de masaje.

La característica de masaje puede encenderse/apagarse a través del botón de masaje en el panel interior de la puerta, cerca de la manija, o a través de la pantalla Confort del radio.

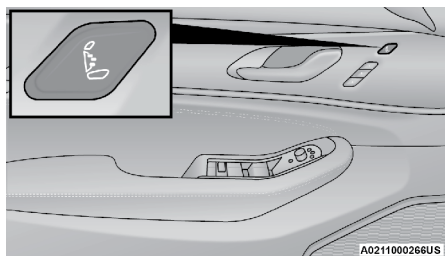

Botón de masaje en el panel interior de puerta

Una vez activado por cualquier método, la pantalla de control de masaje se mostrará en la pantalla de radio, y el “Tipo de masaje” y “Nivel de intensidad” pueden ser seleccionados para el asiento seleccionado.

Existen 4 niveles de intensidad y 5 tipos de masaje que pueden seleccionarse.

Niveles de intensidad:

- Alta
- Media
- Baja
- Apagado

Tipos de masaje:

- Cascada
- Espalda baja
- Extendido
- Extendido bajo
- Hombro

Los ajustes seleccionados se almacenarán en la memoria del sistema al apagarlo, y se reanudarán al volver a iniciar el sistema.

NOTA:

- El masaje en el respaldo sólo está disponible con el interruptor de ignición en la posición ON/RUN (Encendido/En Marcha).
- La función de masaje se apagará después de 20 minutos de uso. Sin embargo, si se cambia el tipo de masaje o el nivel de intensidad, el temporizador se reinicia.

Asientos con calefacción (si así está equipado)

¡ADVERTENCIA!

- Las personas con la piel insensible debido a edad avanzada, enfermedades crónicas, diabetes, lesiones en la médula espinal, medicamentos, uso del alcohol, cansancio u otras condiciones físicas deben tener especial cuidado al usar el calefactor del asiento. Esto puede ocasionar quemaduras aún en bajas temperaturas, especialmente si se usa durante largos periodos de tiempo.
- No coloque nada en el asiento que aisle el calor, como una manta o un cojín, por ejemplo. Esto puede ocasionar que el calentador del asiento se sobrecaliente. Sentarse en un asiento que se ha sobrecalentado podría ocasionar quemaduras graves debido a la elevada temperatura de la superficie del asiento.

Asientos frontales con calefacción (si así está equipado)



Los controles de la calefacción de los asientos están localizados al centro del tablero de instrumentos debajo de la pantalla del radio o dentro del sistema Uconnect.

- Presione en el botón del asiento con calefacción una vez para activar el ajuste alto (HI).
- Presione el botón del asiento con calefacción una segunda vez para activar el ajuste medio (MED).
- Presione el botón del asiento con calefacción una tercera vez para activar el ajuste bajo (LO).
- Presione el botón del asiento con calefacción por cuarta vez para apagar las resistencias generadoras de calor.

NOTA:

- Una vez seleccionado un ajuste de calefacción, ésta se empezará a sentir dentro de los dos a cinco minutos.
- El motor debe encontrarse encendido para que los asientos con calefacción funcionen.
- El nivel de calefacción seleccionado se mantendrá hasta que el operador lo cambie.

Asientos traseros con calefacción (si así está equipado)



En algunos modelos, los asientos a los extremos de la segunda fila pueden estar equipados con calefacción. Los interruptores de los asientos para cada calentador están ubicados atrás de la consola central.

Puede elegir entre las configuraciones de temperatura "HI" (alta), "MED" (media), "LO" (baja) y OFF (apagada). Hay luces indicadoras color ámbar en el interruptor que indica el nivel de calor que se está usando.

- Presione el botón del asiento con calefacción una vez para activar el modo de ajuste alto (HI).
- Presione el botón del asiento con calefacción una segunda vez para activar el ajuste medio (MED).
- Presione el botón del asiento con calefacción una tercera vez para activar el ajuste bajo (LO).
- Presione el botón del asiento con calefacción por cuarta vez para apagar las resistencias generadoras de calor.

El nivel de calefacción seleccionado se mantendrá hasta que el operador lo cambie.

NOTA: El motor debe encontrarse encendido para que los asientos calefactados puedan operar.

Asientos ventilados (si así está equipado)

Existen ventiladores ubicados en el asiento y respaldo que toman aire del compartimiento de pasajeros para forzarlo a través de pequeñas perforaciones en la cubierta del asiento para ayudar a mantener al ocupante fresco a altas temperaturas en el ambiente.

Asientos frontales ventilados



Los botones de control de asientos ventilados están ubicados en la parte central del tablero de instrumentos debajo de la pantalla de radio o dentro del sistema Uconnect. Estos ventiladores operan a tres velocidades, alta (HI), media (MED) y baja (LO).

- Presione en el botón del asiento ventilado una vez para activar el ajuste alto (HI).
- Presione el botón del asiento ventilado una segunda vez para activar el ajuste medio (MED).
- Presione el botón del asiento ventilado una tercera vez para activar el ajuste bajo (LO).
- Presione el botón del asiento ventilado por cuarta vez para apagar la ventilación de los asientos.

NOTA: El motor debe encontrarse encendido para que los asientos ventilados funcionen.

Para información del uso con el sistema de arranque remoto vea Sistema de arranque remoto en este capítulo.

Asientos traseros ventilados (si así está equipado)



Los asientos a los extremos de la segunda fila de asientos pueden estar equipados con la característica de ventilación. Los botones de control de asientos ventilados están ubicados en la parte trasera de la consola central, y permite a los pasajeros operar los asientos de forma independiente. Estos ventiladores operan a tres velocidades, alta (HI), media (MED) y baja (LO). Presione los interruptores del asiento para cambiar entre las velocidades o desactivar la característica

Cuenta con dos switches para la ventilación de los asientos

- Presione en el botón del asiento ventilado una vez para activar el ajuste alto (HI).
- Presione el botón del asiento ventilado una segunda vez para activar el ajuste medio (MED).
- Presione el botón del asiento ventilado una tercera vez para activar el ajuste bajo (LO).
- Presione el botón del asiento ventilado por cuarta vez para apagar la ventilación de los asientos.

NOTA: El motor debe encontrarse encendido para que los asientos ventilados funcionen.

Cabeceras

Las cabeceras están diseñadas para reducir el riesgo de una lesión restringiendo el movimiento de la cabeza durante una colisión por la parte trasera. Las cabeceras deben ajustarse de modo que la parte superior de la misma quede encima de la parte superior de su oído.

¡ADVERTENCIA!

- Todos los ocupantes, incluyendo al conductor, no deben ocupar el asiento ni operar el vehículo hasta que las cabeceras se encuentren en la posición adecuada, para reducir el riesgo de lesiones en el cuello en caso de un accidente.
- Las cabeceras no deben ser ajustadas cuando el vehículo esté en movimiento. Conducir un vehículo con la cabecera mal ajustada o sin ella podrían causar lesiones graves o la muerte en caso de colisión.

Cabeceras delanteras

Su vehículo puede estar equipado con cabeceras de ajuste en 4 vías para el conductor y pasajero delantero.

Para elevar la cabecera, jálela hacia arriba. Para bajarla, presione el botón localizado en la base de la cabecera y empújela hacia abajo.

NOTA: La cabecera sólo debe ser retirada por técnicos calificados, y sólo para el propósito de darle servicio o mantenimiento. Si cualquiera de las cabeceras requiere ser retirada, acuda a su Distribuidor Autorizado.

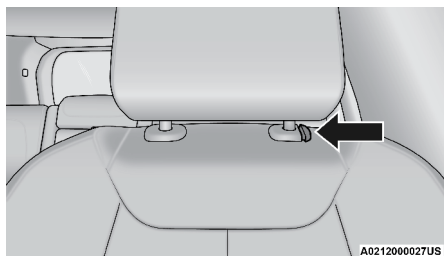

Botón de ajuste de cabecera

Para ajustar la cabecera hacia adelante, jale de la cabecera hacia el frente del vehículo según lo deseado y libere. Para ajustar la cabecera hacia atrás, jale de la cabecera hacia la posición más delantera y libere. La cabecera volverá a la posición más posterior.

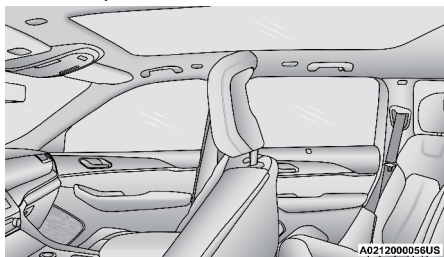

Posición vertical

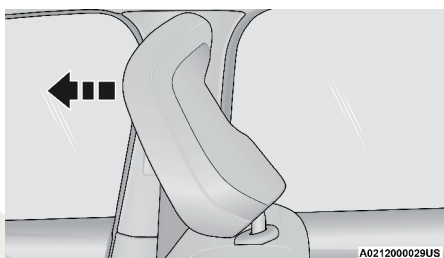

Ajuste hacia el frente

¡ADVERTENCIA!

- Todos los ocupantes, incluyendo al conductor, no deben ocupar el asiento ni operar el vehículo hasta que las cabeceras se encuentren en la posición adecuada, para reducir el riesgo de lesiones en el cuello en caso de un accidente.
- Las cabeceras no deben ser ajustadas cuando el vehículo esté en movimiento. Conducir un vehículo con la cabecera mal ajustada o sin ella podrían causar lesiones graves o la muerte en caso de colisión.

Cabeceras traseras (asientos de la segunda fila tipo capitán, si así está equipado)

Si la segunda fila está equipada con asientos tipo capitán, las cabeceras no son ajustables ni se pueden retirar. Las cabeceras se pliegan automáticamente y no regresan a su posición normal cuando se levanta el respaldo. Después de regresar el respaldo a la posición vertical desde la operación de plegado, levante la cabecera hasta que esta quede bloqueada en su posición.

¡ADVERTENCIA!

- Todos los ocupantes, incluyendo al conductor, no deben ocupar el asiento ni operar el vehículo hasta que las cabeceras se encuentren en la posición adecuada, para reducir el riesgo de lesiones en el cuello en caso de un accidente.
- Las cabeceras no deben ser ajustadas cuando el vehículo esté en movimiento. Conducir un vehículo con la cabecera mal ajustada o sin ella podrían causar lesiones graves o la muerte en caso de colisión.

Cabeceras traseras (asientos de la segunda fila tipo banca, si así está equipado)

Si la segunda fila está equipada con asientos tipo banca, las cabeceras de los asientos a los extremos no son ajustables ni se pueden retirar. Estas cabeceras se pliegan automáticamente y no regresan a su posición normal cuando se levanta el respaldo. Después de regresar el respaldo a la posición vertical desde la operación de plegado, levante la cabecera hasta que esta quede bloqueada en su posición.

La cabecera del asiento central tiene una posición de ajuste, y puede bajarse o levantarse cuando el asiento sea ocupado. Tire de la cabecera para levantarla. Para bajarla, presione el botón de ajuste ubicado en la base de la cabecera, y presiónela hacia abajo hasta que se fije en su posición.

NOTA: La cabecera central no puede ser retirada.

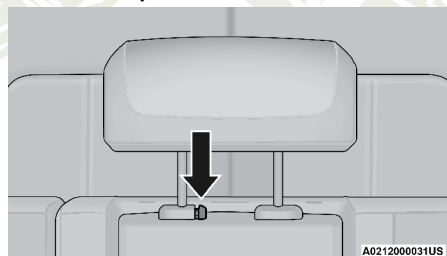

Botón de ajuste de la cabecera central

NOTA: Para más información del anclaje de sistemas de protección para niños, consulte la sección “Sistemas de protección para niños” en el capítulo Seguridad.

¡ADVERTENCIA!

- Todos los ocupantes, incluyendo al conductor, no deben ocupar el asiento ni operar el vehículo hasta que las cabeceras se encuentren en la posición adecuada, para reducir el riesgo de lesiones en el cuello en caso de un accidente.
- Las cabeceras no deben ser ajustadas cuando el vehículo esté en movimiento. Conducir un vehículo con la cabecera mal ajustada o sin ella podrían causar lesiones graves o la muerte en caso de colisión.

Cabeceras de la tercera fila de asientos (si así está equipado)

Las cabeceras de la tercera fila de asientos no son ajustables ni se pueden retirar, pero pueden ser plegadas para mejorar la visibilidad cuando el vehículo se encuentra en reversa y no haya ocupantes en los asientos.



Presione el botón de “Plegado de cabeceras” dentro del menú de controles del sistema Uconnect, para plegar eléctricamente las cabeceras de la tercera fila de asientos.

Las cabeceras también se plegarán automáticamente cuando los respaldos del asiento sean plegados hacia el frente utilizando las manijas en la parte trasera del respaldo, desde el área de carga.

NOTA:

- Las cabeceras deben levantarse manualmente cuando se ocupe la tercera fila de asientos.
- No pliegue las cabeceras si existen pasajeros ocupando la tercera fila de asientos.

¡ADVERTENCIA!

- Todos los ocupantes, incluyendo al conductor, no deben ocupar el asiento ni operar el vehículo hasta que las cabeceras se encuentren en la posición adecuada, para reducir el riesgo de lesiones en el cuello en caso de un accidente.
- Las cabeceras no deben ser ajustadas cuando el vehículo esté en movimiento. Conducir un vehículo con la cabecera mal ajustada o sin ella podrían causar lesiones graves o la muerte en caso de colisión.

ESPEJOS

Espejo retrovisor interior

Espejo interior día/noche manual (si así está equipado)

El espejo puede ser ajustado hacia arriba o abajo y hacia la izquierda o derecha para distintos conductores. El espejo debe ser ajustado para centrar la vista a través de la ventana trasera.

El brillo de los faros de los vehículos que vienen detrás puede reducirse moviendo el pequeño control abajo del espejo a la posición nocturna (hacia la parte trasera del vehículo). El espejo debe ser ajustado mientras está colocado en la posición diurna (hacia el parabrisas).

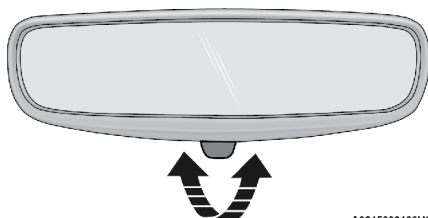

A0215000130US

Ajuste manual del espejo retrovisor

Espejo de atenuación automática (si así está equipado)

El espejo puede ser ajustado hacia arriba o abajo y hacia la izquierda o derecha para distintos conductores. El espejo debe ser ajustado para centrar la vista a través de la ventana trasera.

Este espejo ajusta automáticamente el brillo de los faros de los vehículos detrás de usted.

NOTA: El espejo de atenuación automática se desactiva cuando el vehículo se está moviendo en reversa, para mejorar la visibilidad hacia atrás.

La característica del espejo de atenuación automática puede ser activada o desactivada a través del sistema Uconnect. Consulte Ajustes Uconnect para más información.



A0215000126US

Espejo de atenuación automática

Espejo retrovisor digital (si así está equipado)

El espejo retrovisor digital proporciona una vista de alta definición, amplia y sin obstrucciones del camino detrás de usted.

Ajuste la posición del espejo en el modo de atenuación automática, luego, active el modo de espejo retrovisor digital.

Para activar el espejo retrovisor digital, presione el control en la parte inferior del espejo hacia el frente.

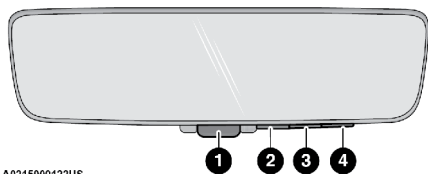

A0215000122US

Espejo retrovisor digital

- 1 — Control de encendido/apagado/alternar
- 2 — Botón Menú
- 3 — Botón de desplazamiento a la izquierda
- 4 — Botón de desplazamiento a la derecha

Presione el botón de menú seguido del de encendido con las siguientes opciones:

- Brillo
- Inclinación

Use el botón de menú para desplazarse a través de las opciones, y use los botones izquierdo y derecho para ajustar el contenido de las opciones (brillo o inclinación) incrementar/disminuir o arriba/abajo.

Cuando no está en uso, empuje el botón de encendido/apagado hacia el parabrisas para regresar el espejo a la función de atenuación automática normal.

NOTA:

- El espejo retrovisor digital no es tan efectivo durante la conducción nocturna en aplicaciones con poca luz debido a los bajos niveles de luz ambiental. En el caso de que proporcione al usuario una visión inferior a la esperada, el espejo se puede revertir a un espejo electrocromático reflectante normal presionando el control/alternar hacia adelante en el vehículo y poner el espejo en el modo de espejo con atenuación automática.
- Cuando se activa el lavador trasero al presionar la palanca multifunción de los limpiadores/lavadores hacia el frente, también se lavarán las cámaras de reversa y del espejo retrovisor digital. Para más información, consulte "Limpiador y lavador trasero" en este capítulo.

Espejos de vanidad iluminados

Para tener acceso a un espejo de vanidad iluminado, baje una de las viseras.

Levante la tapa para revelar el espejo. La luz se encenderá automáticamente.

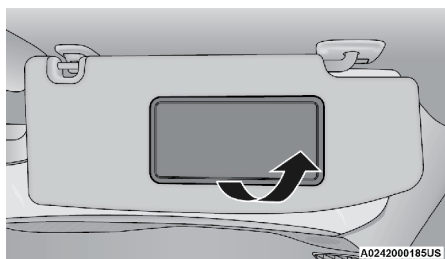

Espejo de vanidad iluminado

Visera con característica de deslizamiento “Slide-On-Rod” (si así está equipado)

Esta característica le permite posicionar la visera de sol para aumentar la protección y bloquear el sol.

1. Mueva la visera hacia abajo.
2. Desenganche la visera del seguro al centro.
3. Mueva la visera hacia la ventana.
4. Extienda la visera para protección solar adicional.

NOTA: La visera también se puede extender mientras ésta se encuentra orientada hacia el parabrisas para protección solar adicional al frente del vehículo.

Espejos exteriores

Para recibir los máximos beneficios, ajuste los espejos exteriores para centrarlos sobre los carriles junto a usted.

¡ADVERTENCIA!

Los vehículos y otros objetos que se ven en el espejo convexo del lado del pasajero, se verán más pequeños y más lejanos de lo que en realidad están. Confiar demasiado en el espejo del lado del pasajero le puede ocasionar que choque contra otro vehículo u otro objeto. Use su espejo retrovisor para juzgar el tamaño o la distancia real de un vehículo visto en el espejo convexo del lado del pasajero.

Característica de espejos exteriores plegables

Los espejos exteriores tienen bisagras y se pueden mover hacia delante o hacia atrás para evitar dañarlos. Las bisagras tienen tres posiciones de detención:

- Posición totalmente hacia adelante
- Posición totalmente hacia atrás
- Posición normal

Espejos exteriores con direccional y luz de acercamiento (si así está equipado)

Los espejos exteriores del lado del conductor y del pasajero con direccional y luz de acercamiento, contienen cuatro LEDs que están colocados en la parte superior exterior de cada espejo.

Tres de los LEDs son los indicadores de la direccional, que parpadeará con la direccional del frente y trasera del vehículo. Encender las intermitentes también activarán estos LEDs.

NOTA: La luz de acercamiento no funcionará cuando el selector de velocidades este fuera de la posición de estacionamiento (P).

Espejos exteriores con atenuación automática (si así está equipado)

Los espejos exteriores se ajustarán automáticamente a la luz de los vehículos detrás de usted. Esta característica es controlada por el espejo.

jo con atenuación interior. Los espejos exteriores se ajustarán automáticamente al brillo de los faros en los vehículos detrás de usted cuando el espejo interior se ajuste.

Espejos exteriores eléctricos

El interruptor de los espejos eléctricos se ubica en el panel interior de la puerta del conductor.

Para ajustar un espejo, gire el interruptor de control a la posición del espejo que desea ajustar (L) o (R). Luego, presione el interruptor en la dirección en la que desea mover el espejo.

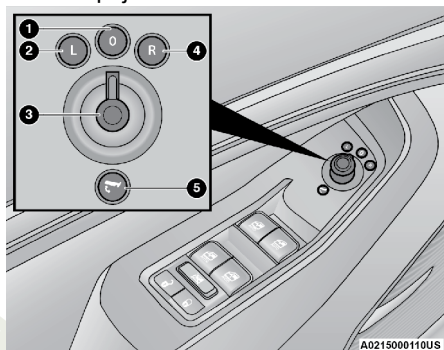

Interruptor de los espejos eléctricos

- | | |
|----------------------------------|----------------------------------|
| 1. Posición neutral | 4. Posición del espejo derecho |
| 2. Posición del espejo izquierdo | 5. Posición de plegado eléctrico |
| 3. Interruptor de control | |

NOTA: Una vez que el ajuste esté completado, gire el interruptor a la posición neutral para evitar moverlo accidentalmente.

Plegado eléctrico (Si así está equipado)

Para plegar los espejos exteriores utilizando la función de plegado eléctrico, gire el interruptor de control a la posición de plegado eléctrico. Girar el interruptor a la posición del espejo derecho, izquierdo o a la posición neutral, regresará los espejos exteriores a la posición de conducción.

Si se mueve nuevamente el interruptor de control durante el plegado eléctrico de los espejos exteriores (de plegado a desplegado y viceversa), se invertirá el movimiento.

Restableciendo los espejos exteriores plegables

Usted podría necesitar restablecer los espejos exteriores eléctricos si ocurre lo siguiente:

- Los espejos son bloqueados accidentalmente mientras se pliegan.
- Los espejos son plegados/extendidos manualmente (con las manos o con el interruptor de plegado).
- Los espejos son sacados de la posición de plegado.

- Los espejos se agitan o vibran a velocidades de conducción normal.

Para reiniciar los espejos eléctricos plegables: Pliegue y extiéndalos presionando el botón. (Esto podría requerir múltiples presiones del botón). Esto los reinicia a su posición normal.

La posición de los espejos eléctricos puede almacenarse como parte de los ajustes de memoria del conductor (si así está equipado).

Espejos eléctricos plegables automáticos (si así está equipado)

Cuando la característica de espejos plegables automáticos está activa a través del sistema Uconnect, los espejos exteriores se plegarán al colocar el interruptor de ignición en la posición de apagado (OFF) mientras todas las puertas están cerradas y bloqueadas.

Los espejos exteriores se plegarán automáticamente bajo las siguientes circunstancias cuando la ignición sea colocada en la posición de apagado (OFF):

- Presionando el botón de bloquear en el panel de la puerta antes de que se abra la puerta.

NOTA: Si las puertas ya están bloqueadas, presione nuevamente el botón de bloquear.

- Abra la puerta, entonces presione el botón de bloquear en el panel de la puerta seguido del cerrado de la puerta.
- Después de salir del vehículo, cierre las puertas y presione el botón de bloquear en el transmisor.
- Después de salir del vehículo, cierre las puertas y presione el ícono de bloquear en la manija de entrada pasiva de la puerta.

Si los espejos exteriores se doblaron automáticamente, se desdoblarán cuando la ignición se coloque en la posición ON/RUN.

NOTA: Si los espejos se plegaron manualmente (empujando el espejo hacia adentro con la mano), o usando el interruptor de espejo plegable eléctrico en el panel de la puerta del conductor, no se desplegarán automáticamente.

Espejos con calefacción (si así está equipado)



Estos espejos se calientan para derretir escarcha o hielo. Esta característica se activa siempre que se enciende el descongelador/desempañador eléctrico de la ventana trasera (si así está equipado).

Para más detalles consulte "Controles de clima".

Inclinación de espejos en reversa (si así está equipado)

Los espejos laterales que se inclinan en reversa brindan un posicionamiento automático de los espejos exteriores que ayudará al conductor a ver el suelo hacia atrás de las puertas delanteras. Los espejos exteriores se moverán ligeramente hacia abajo desde la posición actual cuando el vehículo cambie a REVERSA. Los espejos exteriores volverán a su posición original cuando el vehículo se cambie de la posición de reversa.

NOTA: Esta característica puede ser habilitada o deshabilitada utilizando el sistema Uconnect. Para más información consulte la sección de “Ajustes del Uconnect”, en el capítulo “Multimedia”.

PORTERO ELÉCTRICO DE LA COCHERA (HOMELINK®) (SI ASÍ ESTÁ EQUIPADO)

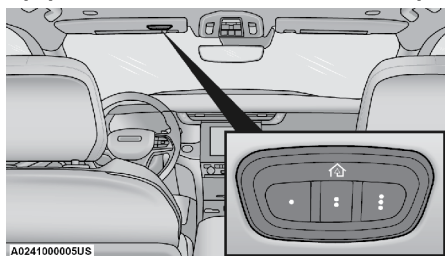

Botones y luz indicadora del HomeLink

- El sistema HomeLink® reemplaza hasta tres controles remotos (transmisores portátiles) que operan dispositivos tales como porteros automáticos de cocheras, compuertas motorizadas, la iluminación de la casa o sus sistemas de seguridad. La unidad HomeLink® funciona con la batería de 12 volts de su vehículo.
- Los botones de la unidad HomeLink® que se encuentran en la visera/consola de todo indican los tres diferentes canales de HomeLink®.
- Para operar el sistema HomeLink® presione y libere cualquiera de los botones programados de Home Link®. Estos botones activarán los dispositivos correspondientes para los que fueron programados.
- El indicador de HomeLink® está localizado arriba del botón central.

NOTA: Cuando se activa la alarma de seguridad del vehículo se deshabilita el HomeLink.

Antes de empezar la programación de HomeLink®

Se recomienda colocar una nueva batería en el transmisor portátil del dispositivo que se va a programar para HomeLink® para mejorar la eficiencia de la programación y asegurar la transmisión precisa de la señal de radiofrecuencia. Asegúrese que el transmisor portátil está programado para activar el dispositivo que está tratando de programar en algún botón de su HomeLink®.

Asegúrese de que su vehículo se encuentra estacionado afuera de su cochera antes de comenzar la programación.

Se recomienda borrar todos los canales antes de comenzar la programación por primera vez.

Borrando todos los canales de HomeLink®

Para borrar todos los canales proceda como sigue:

1. Coloque la ignición en posición de Encendido/En marcha.
2. Oprima y sostenga los dos botones exteriores del HomeLink® (I y III) por más de 20 segundos o hasta que el indicador de HomeLink® parpadee.

NOTA: El borrar todos los canales sólo se debe realizar cuando se programe por primera vez el sistema HomeLink®. No borre canales cuando esté programando botones adicionales.

Identificando si tiene un código cambiante o no cambiante

Antes de programar un dispositivo a algún botón de HomeLink®, debe determinar si el dispositivo tiene un código cambiante o no cambiante.

Dispositivos con código cambiante

Para determinar si su dispositivo tiene un código cambiante, un buen indicador es la fecha de manufactura. Típicamente, los dispositivos construidos después de 1995 tienen códigos cambiantes. Un dispositivo con código cambiante también tendrá un botón con la leyenda “LEARN” o “TRAIN” localizado en la parte en la que está la antena del dispositivo. Estos no se identifican inmediatamente cuando se ve el dispositivo. El nombre y color puede variar ligeramente dependiendo del fabricante.

NOTA: El botón “LEARN” o “TRAIN” no es el que normalmente usa para operar el dispositivo.

Dispositivos con código no cambiante

La mayoría de los dispositivos fabricados antes de 1995 tienen un código no cambiante. Estos dispositivos tampoco tienen un botón “LEAR” o “TRAIN”.

Programación de HomeLink® a una puerta de cochera

Para programar cualquier botón de HomeLink para activar el motor de la puerta de su cochera, siga estos pasos:

NOTA: Todos los botones de HomeLink se programan siguiendo este procedimiento. No necesita borrar todos los canales cuando programe un botón adicional.

1. Coloque el interruptor de ignición en la posición “ON/RUN” (encendido/en marcha).
2. Coloque el transmisor portátil a 3 - 8 cm (1 - 3 pulg) de distancia del botón de HomeLink® que desea programar mientras mantiene a la vista la luz indicadora.
3. Oprima y sostenga simultáneamente tanto el botón seleccionado de HomeLink® como el botón del transmisor portátil.
4. Continúe sosteniendo ambos botones y observe la luz indicadora. El indicador de HomeLink® parpadeará lentamente y después rápidamente cuando sea recibida la señal de frecuencia del transmisor portátil. Libere ambos botones después de que el indicador cambie de lento a rápido.

NOTA: Asegúrese de que el motor de la puerta de su cochera esté conectado antes de seguir con los pasos finales del código cambiante/no cambiante.

Pasos finales del código cambiante de la puerta de cochera

NOTA: Usted tiene 30 segundos en los cuales debe iniciar el paso final 2, después de completar el paso final 1.

1. En el motor de la puerta de la cochera (en la cochera) localice el botón "LEARN" o "TRAIN". Normalmente se puede encontrar donde el cable de antena colgante está conectado al motor de la cochera. Presione firmemente y suelte el botón "LEARN" o "TRAIN"
2. Regrese al vehículo y presione el botón de programación de HomeLink® TRES veces (sosteniendo el botón por 2 segundos cada vez). Si el motor de la cochera se activa la programación ha quedado completada.
3. Presione el botón de HomeLink® programado para confirmar que el motor de la puerta de la cochera opera. Si el motor de la cochera no opera, repita el paso final del procedimiento del código cambiante.

Pasos finales del código no cambiante de la puerta de cochera

1. Presione y sostenga el botón de HomeLink programado y observe la luz indicadora de HomeLink. Si la luz indicadora de HomeLink permanece constante, la programación está completa.
2. Presione el botón de HomeLink® programado para confirmar que el motor de la puerta de la cochera opera. Si el motor de la cochera no opera, repita los pasos desde el principio.

¡ADVERTENCIA!

- Su puerta o portón motorizado se abrirá y cerrará mientras está programando el transceptor universal. No programe el transceptor si hay personas o mascotas en el camino de la puerta o portón.
- No encienda su vehículo en una cochera cerrada o en un área confinada mientras programa el transceptor. Los gases del escape de su vehículo contienen Monóxido de Carbono (CO) que es inodoro e incoloro. El Monóxido de Carbono es venenoso cuando se inhala y puede provocar heridas graves o la muerte a usted u otros.

Programación de HomeLink® para dispositivos misceláneos

Siga el procedimiento de programación de HomeLink® para una puerta de cochera. Asegúrese de determinar si el dispositivo es de código cambiante o no cambiante, antes de comenzar el procedimiento de programación.

NOTA: Las leyes de radiofrecuencia canadienses requieren que los transmisores de señales se desactiven (o cancelen) después de varios segundos de transmisión, que podrían no ser suficientes para que HomeLink® registre la señal durante la programación. De forma similar a la legislación canadiense, algunos porteros o dispositivos eléctricos están diseñados para desactivar la transmisión de la misma forma. Puede necesitar realizar el procedimiento en múltiples ocasiones para enlazar el dispositivo a los botones del HomeLink® exitosamente.

Reprogramación de un sólo botón de HomeLink®

Para reprogramar un canal que se ha programado anteriormente, sin borrar todos los canales siga estos pasos, asegúrese de determinar si el

dispositivo es de código cambiante o no cambiante.

1. Coloque el interruptor de ignición a la posición "ON/RUN" (encendido/En marcha) sin arrancar el motor.
2. Oprima y sostenga el botón HomeLink® deseado hasta que la luz indicadora comience a parpadear después de 20 segundos. **No suelte el botón.**
3. **Sin soltar el botón**, continúe con el Paso 2 del procedimiento para programar HomeLink® y siga todos los pasos restantes.

Seguridad

Se recomienda borrar todos los canales antes de vender o regresar el vehículo.

Para eliminar todos los canales, presione y sostenga los dos botones a los extremos del HomeLink (I y III) por más de 20 segundos o hasta que el indicador parpadee. Se borrarán todos los canales, no es posible borrar los canales de forma independiente.

El sistema Homelink® se desactiva cuando la alarma de seguridad del vehículo se activa

Resolución de problemas

Si tiene problemas durante la programación del sistema Homelink®, a continuación se encuentran algunas de las soluciones más comunes:

- Reemplace la batería en el transmisor de apertura del portero de la cochera.
- Presione el botón "LEARN" (Aprendizaje) en el motor de apertura del portero eléctrico para completar el entrenamiento de código cambiante.
- ¿Desconectó el dispositivo de apertura antes de realizar la programación?

Si presenta problemas, consulte el sitio HomeLink.com para más información.

¡ADVERTENCIA!

- Los gases de escape contienen Monóxido de Carbono (CO), un gas peligroso. No encienda su vehículo en una cochera cerrada o en un área confinada mientras programa el transceptor. Los gases del escape de su vehículo pueden provocar heridas graves o la muerte a usted u otros.
- Su puerta o portón motorizado se abrirá y cerrará mientras programa el transceptor universal. No programe el transceptor si hay personas, mascotas u otros objetos en el camino de la puerta o el portón. Utilice este transceptor únicamente con un transceptor de puerta de garaje que tenga una función de "detener y retroceder" según lo exigen las normas de seguridad federales. Esto incluye la mayoría de los modelos de abre-puertas de garaje fabricados después de 1982. No use un abre-puertas de garaje sin estas características de seguridad.

Información general

La operación de este equipo está sujeta a las siguientes dos condiciones:

(1) es posible que este equipo o dispositivo no cause interferencia perjudicial y (2) este equipo o dispositivo debe aceptar cualquier interferencia, incluyendo la que pueda causar su operación no deseada.

NOTA: Cambios o modificaciones no aprobados expresamente por la parte responsable del cumplimiento podrían anular la autoridad del usuario para operar el equipo.

LUCES EXTERIORES

Interruptor de los faros

El interruptor de los faros está ubicado en el lado izquierdo del tablero de instrumentos, cerca del volante. El interruptor controla el funcionamiento de los faros, las luces de estacionamiento, las luces del tablero de instrumentos, las luces del área de carga y los faros de niebla (si así está equipado).

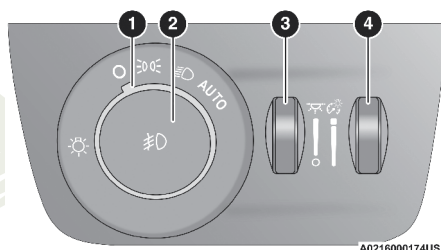

Interruptor de los faros

- 1 — Perilla de control de los faros
- 2 — Interruptor de luces de niebla
- 3 — Control de atenuación de luz ambiental
- 4 — Control de atenuación del tablero

NOTA:

- Su vehículo está equipado con lentes de plástico en faros y luces de niebla (si así está equipado) que son más ligeros y menos susceptibles a la ruptura por piedras en comparación con los faros de vidrio. El plástico no resiste los rayones como el cristal y por lo tanto se deben realizar procedimientos de limpieza diferentes.
- Para reducir la posibilidad de rayar los faros y mermar la salida de luz, evite frotarlos con un paño seco. Para quitar la mugre acumulada del camino, lávelos con una solución de jabón neutro y después enjuáguelos.

¡PRECAUCIÓN!

No use componentes de limpieza abrasivos, solventes, lana de acero u otros materiales agresivos para limpiar las lentes.

Palanca de funciones múltiples

La palanca de funciones múltiples está ubicada en el lado izquierdo de la columna de la dirección.

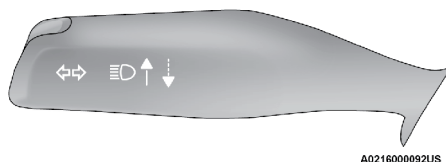

A021600092US

Palanca de funciones múltiples

Luces de conducción diurna (DRLs) (si así está equipado)

Las luces de conducción diurna (baja intensidad) se encienden siempre que el motor está encendido y los faros no estén encendidos. Las luces permanecerán encendidas hasta que el interruptor de ignición sea colocado en la posición de apagado (OFF) u ON/RUN o se activa el freno de estacionamiento. Debe utilizar el interruptor de los faros para condiciones normales de conducción nocturna.

NOTA:

- Si la legislación del país donde fue adquirido el vehículo lo permite, la función de luces de conducción diurna podría ser habilitada o deshabilitada a través del sistema Uconnect®, consulte la sección "Ajustes Uconnect®" en "Multimedia" para más información.
- En algunos vehículos las luces de conducción diurna se apagarán o reducirán su intensidad en un lado del vehículo (cuando una direccional se encuentre en operación) o en ambos (si se activan las luces de emergencia)

Interruptor de luces altas o bajas

Empuje la palanca de funciones múltiples hacia el tablero de instrumentos para cambiar los faros a luces altas. Jalar la palanca de funciones múltiples hacia el volante de la dirección encenderá otra vez las luces bajas.

Luces altas automáticas (si así está equipado)

Las luces altas automáticas proporcionan una iluminación que se va incrementando en la noche con un control automático de luces altas que utiliza una cámara digital instalada en la parte interna del espejo retrovisor. Esta cámara detecta la luz específica en el vehículo y automáticamente cambia de luces altas a luces bajas hasta que el vehículo al que se aproxima está fuera de la vista.

NOTA:

- El sistema de control automático para luces altas puede activarse o desactivarse en la característica "Luces altas automáticas" dentro de los ajustes del sistema Uconnect. Consulte la sección "Ajustes del Uconnect®" en "Multimedia" para más información.

- El interruptor de los faros debe encontrarse en la posición AUTO una vez activado el ajuste de luces altas automáticas.
- Las luces altas automáticas sólo estarán activas si la velocidad del vehículo es mayor a los 35 km/h (22 mph).
- Faros rotos, obstruidos, o sucios y luces traseras de los vehículos en el campo de visión ocasionará que las luces permanezcan encendidas mayor tiempo (cercano al vehículo). También suciedad, cinta y otras obstrucciones (estampas, etc.) en el parabrisas o en el lente de la cámara puede ocasionar que el sistema no funcione correctamente.

Si se reemplaza el parabrisas o el espejo con control automático de faros de luz alta, se debe reajustar el espejo para garantizar un rendimiento adecuado. Consulte a un distribuidor local autorizado.

Claxon óptico

Usted puede hacer una señal a otro vehículo con los faros jalando ligeramente la palanca de funciones múltiples hacia el volante de la dirección. Esto hará que los faros se enciendan en luces altas y permanezcan así hasta que se suelte la palanca.

Faros automáticos (si así está equipado)

Este sistema enciende o apaga los faros automáticamente dependiendo de la intensidad de la luz ambiental. Para encender el sistema, gire el interruptor de los faros a la posición A (automático). Cuando el sistema está encendido, la característica del retraso de los faros también se activa. Esto significa que los faros permanecerán encendidos durante 90 segundos después de girar el interruptor de ignición a la posición asegurado. El tiempo de retraso en apagado de luces puede ser programado en 0/30/60/90 segundos en el sistema Uconnect.

Para apagar el sistema automático, mueva el interruptor de luces fuera de la posición AUTO.

NOTA: El motor debe estar encendido para que los faros se enciendan en el modo automático.

Luces de estacionamiento y luces del tablero

Para encender las luces de estacionamiento y las luces del tablero, gire el interruptor de los faros en el sentido de las manecillas del reloj. Para apagar las luces de estacionamiento, gire el interruptor de los faros de nuevo a la posición "O" (apagado).

Encendido de los faros con los limpiaparabrisas (disponible sólo con faros automáticos)

Si su vehículo está equipado con faros automáticos, también tiene esta característica programable por el cliente. Cuando los faros están en modo automático y el motor está funcionando, se encenderán automáticamente cuando se prenden los limpiaparabrisas. Para mayores detalles consulte

“Ajustes Uconnect” en “Multimedia”.

NOTA: Cuando los faros se encienden en el día, las luces del tablero de instrumentos se atenuarán automáticamente al nivel de intensidad nocturna más bajo.

Encendido de los faros al aproximarse

Cuando está activado, las luces de manijas exteriores (si así está equipado) y las luces interiores se encenderán cuando presione el interruptor de desbloqueo en el transmisor mientras el operador se acerque al vehículo. Esta característica puede encenderse/apagarse, y el tiempo que las luces permanecen encendidas puede programarse hasta 90 segundos, dentro de los ajustes del sistema Uconnect.

Activación de proximidad (si así está equipado)

Esta característica es habilitada/deshabilitada dentro del sistema Uconnect, y es activada cuando el operador se acerca a la puerta del conductor, puerta del pasajero, o compuerta trasera, con un transmisor válido consigo. Algunas luces exteriores e interiores se encenderán para proporcionar una sensación de bienvenida y seguridad al conductor cuando se acerca al vehículo en lugares poco iluminados. La característica “Encendido de faros al aproximarse” debe encontrarse seleccionada y con un tiempo distinto a “0” (cero) configurado en los ajustes del sistema Uconnect para que el sistema de activación de proximidad se active.

Las puertas pueden encontrarse bloqueadas o desbloqueadas para que este sistema se active, siempre y cuando la ignición se encuentre en la posición de apagado, o durante un evento de arranque remoto. No se activará si las puertas se encuentran bloqueadas y la ignición en la posición de Encendido/En Marcha (ON/RUN).

NOTA: La activación de proximidad podría no aplicarse bajo las siguientes condiciones:

- Después de varias activaciones consecutivas, para conservar la batería del vehículo.
- Después que el motor se ha mantenido apagado por muchos días.

Animación de los faros (si así está equipado)

Cuando la característica “Encendido de faros al aproximarse” está activa, y el valor de tiempo por encima de “0” (cero), las luces exteriores se iluminan de forma teatral al aproximarse al vehículo. Esta característica se activa bajo las siguientes situaciones:

- La activación de proximidad (si así está equipado) está habilitado.
- El arranque remoto se encuentra activo.
- El botón de desbloqueo del transmisor es presionado.

NOTA: Para que la animación de los faros se active con el arranque remoto o con la presión del botón de desbloqueo, las “luces de bienvenida” también deben encontrarse seleccionadas en el sistema Uconnect.

Retraso de los faros

Para facilitar la salida, su vehículo está equipado con retraso de los faros el cual los mantendrá encendidos durante aproximadamente 90 segundos. Este retraso se inicia cuando se coloca el interruptor de ignición en la posición apagado (OFF) mientras el interruptor de los faros está en encendido y luego se gira a apagado. El retraso de los faros se puede cancelar ya sea encendiendo y apagando el interruptor de los faros o colocando el interruptor de ignición en la posición de encendido/en marcha (ON/RUN).

NOTA: Esta característica es programable por medio de la pantalla del sistema Uconnect®. Para mayores detalles consulte “Ajustes de Uconnect”, en el capítulo “Multimedia”.

Recordatorio de luces encendidas

Si los faros, las luces de estacionamiento o las luces del área de carga se dejan encendidas después de colocar el interruptor de ignición en apagado (OFF), al abrir la puerta del conductor sonará una alerta para recordarle.

Faros de niebla (si así está equipado)

Los faros de niebla se encienden girando el interruptor de los faros a la posición de las luces de estacionamiento o de los faros y empujando hacia adentro el control giratorio.

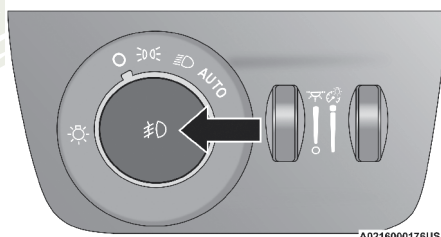

Funcionamiento de los faros de niebla

Los faros de niebla funcionan sólo cuando las luces de estacionamiento están encendidas o cuando los faros del vehículo están en luces bajas. Se encenderá una luz indicadora en el módulo de instrumentos cuando se enciendan los faros de niebla. Los faros de niebla se apagan cuando el interruptor se empuja una segunda vez, cuando el interruptor de los faros se gira a la posición de apagado o cuando se seleccionan las luces altas.

Luces de curva (cornering)

Las luces de curva (cornering) son una característica para mejorar la visibilidad nocturna cuando da vuelta con el vehículo. Cuando se encuentran activas, una luz incorporada en la luz de niebla delantera se encenderá del lado correspondiente al que el volante ha sido girado, o dirección que la luz direccional ha sido encendida. Esta característica puede ser activada mediante los ajustes del sistema Uconnect.

Luces direccionales

Mueva la palanca multifunciones hacia arriba o hacia abajo y las flechas (luces) de cada lado del módulo de instrumentos destellarán para mostrar el funcionamiento correcto de las luces direccionales delanteras y traseras.

NOTA: Si cualquiera de las luces permanece encendida y no destella o hay un destello muy rápido, verifique en busca de un foco defectuoso en las luces exteriores. Si un indicador no se enciende cuando se mueve la palanca, es probable que el foco del indicador esté defectuoso.

Asistencia en cambio de carril (si así está equipado)

Accione la palanca una vez hacia arriba o abajo, sin moverla más allá de la posición de paro, las luces direccionales (izquierda o derecha), destellarán tres veces y se apagarán automáticamente.

Nivelación automática de faros (si así está equipado)

Esta característica evita que los faros interfieran con la visión de los conductores que se aproximan. La nivelación del faro ajusta automáticamente la altura del haz del faro en reacción a los cambios en la inclinación del vehículo.

Ahorrador de batería

Para proteger la vida de la batería de su vehículo, se proporciona la eliminación de carga tanto para las luces interiores como las exteriores.

Si la ignición está en la posición de apagado y alguna puerta se dejó entreabierta durante 10 minutos o el control de atenuación se dejó totalmente hacia arriba en la posición de luces del techo encendidas durante 10 minutos, las luces interiores se apagarán automáticamente.

NOTA: El modo ahorrador de batería se cancela si la ignición se encuentra en Encendido (ON).

Si los faros permanecen encendidos mientras la ignición se coloca en apagado, las luces exteriores se apagarán automáticamente después de ocho minutos. Si se encienden los faros y se dejan encendidos durante ocho minutos mientras la ignición está en apagado, las luces exteriores se apagarán automáticamente.

LUCES INTERIORES

Luces de cortesía

Las luces de cortesía y del toldo se encienden cuando se abren las puertas delanteras o cuando el control de atenuación (rueda giratoria en la parte derecha del interruptor de los faros) se gira totalmente hacia arriba. Si está equipado con transmisor de acceso remoto sin llave y el botón de desbloqueo es presionado, las luces de cortesía y de toldo se encenderán. Cuando una puerta está abierta y las luces interiores están encendidas, si se gira el control de atenuación totalmente hacia abajo, hasta la detención

de apagado, se provocará que se apaguen todas las luces interiores. Esto también se conoce como el modo de “reunión” o “fiesta” porque permite que las puertas permanezcan abiertas por periodos prolongados de tiempo sin descargar la batería del vehículo.

Luces de mapa/lectura (si así está equipado)

Las luces de la consola pueden operar de forma independiente como luces de mapa/lectura delanteras presionando los botones correspondientes.

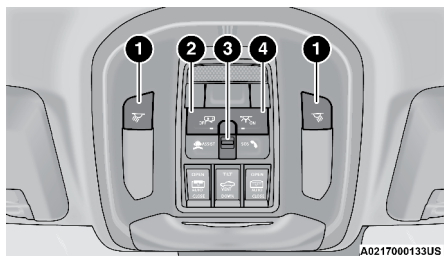

Luces de cortesía

- 1 — Botones de encendido/apagado de luces de lectura
- 2 — Botón de apagado de luces de toledo
- 3 — Luz ambiental
- 4 — Botón de encendido de luces de toledo

Luces de cortesía/lectura traseras

Ubicados sobre las posiciones de asiento traseras en la segunda y tercera (si así está equipado) filas, en el panel interior, se encuentran las luces de cortesía/lectura. Las luces de cortesía se encenderán cuando se abra una puerta o la compuerta trasera. Las luces también se encenderán al presionar el botón de desbloqueo en el transmisor.

Las luces de cortesía también funcionan como luces de lectura. Presione el botón de luz de lectura para encender estas luces al interior del vehículo. Presione el botón por segunda vez para apagar cada luz.

Controles de atenuación

Los controles de atenuación de atenuación se encuentran integrados al control de los faros a la izquierda del tablero de instrumentos.

Con las luces de estacionamiento y faros encendidos, el control de atenuación derecha hacia arriba aumentará el brillo de las luces del módulo de instrumentos. Girar el control izquierdo ajustará el nivel de la luz ambiental al interior.

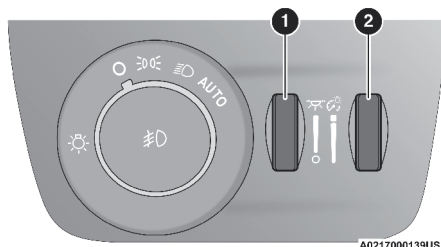

Control de atenuación

- 1 — Control de atenuación de luz ambiental
- 2 — Control de atenuación del tablero de instrumentos

NOTA:

- La iluminación ambiental multicolor para la primera y segunda fila, y la iluminación ambiental blanca superior en las áreas de asientos de la segunda y tercera fila (si está equipado), pueden no estar equipadas en el vehículo.
- Al ajustar el control de atenuación derecho completamente hacia arriba, la pantalla de la radio cambiará al tema Claro, mientras que al mover el control hacia abajo, la pantalla de la radio cambiará al tema Oscuro.
- La atenuación de la iluminación vinculada al estado de los faros (es decir, el brillo de la pantalla de la radio) es programable a través del sistema Uconnect.

Luz ambiental multicolor (si así está equipado)

El color de cierta iluminación interior del vehículo puede ajustarse a través del menú de aplicaciones en la pantalla del radio o en los ajustes Uconnect. El brillo es ajustado utilizando el control de atenuación en el interruptor de los faros.

Puede seleccionar entre 5 colores para las siguientes dos zonas al interior del vehículo:

- Zona 1:
 - Luces decorativas del panel de instrumentos.
 - Luces ambientales del panel interior de puertas.
- Zona 2:
 - Área de piso frente a los asientos delanteros.
 - Iluminación debajo de los asientos de la segunda fila.
 - Iluminación del porta mapas en los paneles interiores de las 4 puertas.

Estas áreas pueden ajustarse con diferentes colores, o si se presiona el botón "Sincronizar" (SYNC) dentro del menú de ajustes, todas las luces se ajustarán al mismo color automáticamente.

NOTA: El resto de la iluminación ambiental al interior del vehículo permanecerá de color blanco, y el atenuador de luz ambiental ajustará al mismo tiempo toda iluminación ambiental al interior del vehículo.

LIMPIA Y LAVAPARABRISAS

La palanca de control del limpia y lavaparabrisas está ubicada en el lado derecho de la columna de la dirección (palanca de funciones múltiples). Los limpiadores delanteros se accionan girando un interruptor ubicado en el extremo de la palanca.

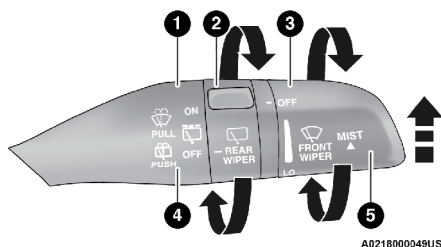

Palanca de funciones múltiples

- 1 — Jale para activar el lavaparabrisas
- 2 — Gire para operar el limpiador trasero
- 3 — Gire para operar los limpiaparabrisas
- 4 — Empuje hacia el frente para activar el lavador trasero
- 5 — Empuje hacia arriba para activar la función de "Rocío"

Operación del limpiaparabrisas

Los limpiadores y lavadores se accionan girando el interruptor integrado al extremo de la palanca. Gire el interruptor al extremo de la palanca hacia arriba a la primera posición después de los ajustes intermitentes para una operación a baja velocidad de los limpiadores. Gire el interruptor al extremo de la palanca a la segunda posición después de los ajustes intermitentes para una operación a alta velocidad de los limpiadores. Para apagar los limpiaparabrisas, gire el interruptor de la palanca multifunciones a la posición de apagado.

¡PRECAUCIÓN!

Elimine siempre las acumulación de nieve que impida el retorno de las hojas del limpiaparabrisas regresar a la posición de reposo. Si el interruptor del limpiaparabrisas se apaga y las hojas del limpiador no regresan a la posición de retorno, el motor de los limpiadores se podría dañar.

Sistema de limpiadores intermitentes

Use uno de los ajustes intermitentes del limpiador cuando las condiciones del clima hagan deseable un sólo ciclo de limpieza con una pausa variable entre ciclos. Gire el interruptor al extremo de la palanca a la primera posición, luego gire del interruptor extremo de la palanca para seleccionar el intervalo deseado. Existen 4 ajustes que le permiten seleccionar el intervalo de limpiado a un máximo de aproximadamente 36 segundos entre ciclos. Los intervalos se duplicarán en duración cuando la velocidad del vehículo es de 16 km/h (10 mph) o menor.

NOTA: Si el vehículo se mueve a menos de 16 km/h (10 mph), los intervalos se duplicarán.

Operación del lavaparabrisas

Para utilizar el lavador, empuje la palanca hacia usted y manténganla presionada. Si la palanca es empujada hacia usted mientras está en el ajuste intermitente, los limpiadores se encenderán y operarán por múltiples ciclos

después de liberar la palanca. Si la palanca es empujada mientras los limpiadores están en la posición de apagado, operarán diferentes ciclos y luego se apagará.

NOTA:

- Como una medida de protección, la bomba de los lavadores se detendrá si el interruptor por más de 20 segundos. Una vez que el interruptor es liberado, la bomba regresará a una operación normal.
- Si el lavaparabrisas está activo, todas las cámaras delanteras (si así está equipado) también se lavarán.

¡ADVERTENCIA!

La pérdida repentina de la visibilidad del parabrisas puede producir un accidente. Es posible que usted no pueda ver otros vehículos u obstáculos. Para evitar que el parabrisas se congele repentinamente debido a las condiciones climáticas, caliente el parabrisas con el descongelador antes y durante el uso del limpiaparabrisas.

Rocío

Use esta función cuando las condiciones climáticas hagan necesario el uso de los limpiadores. Presione la palanca hacia arriba a la posición de rocío y libere para obtener un ciclo de limpiado sencillo.

NOTA: La característica de rocío no activa la bomba del lavaparabrisas, por lo tanto, ningún fluido será esparcido en el parabrisas. La función de lavaparabrisas debe ser usada para que se esparza el líquido limpiador sobre el parabrisas.

Limpiadores con sensores de lluvia (si así está equipado)

Con esta función se detecta humedad en el parabrisas y activan automáticamente los limpiadores para el conductor. Esta característica es especialmente útil para salpicaduras del camino o salpicaduras de los lavaparabrisas de un vehículo que va delante de usted. Gire el extremo de la palanca de funciones múltiples a una de las cuatro posiciones para activar esta función.

La sensibilidad del sistema se puede ajustar con la palanca de funciones múltiples. La posición 1 de demora de los limpiadores es la menos sensible y la posición 4 es la más sensible.

NOTA:

- La función de detección de lluvia no funcionará cuando el interruptor del limpiaparabrisas esté en la posición baja, alta o APAGADO. Sólo en una de las posiciones intermitentes.
- Es posible que la función de detección de lluvia no funcione correctamente cuando hay hielo o agua salada seca en el parabrisas.
- El uso de Rain-X o productos que contengan cera o silicona puede reducir el rendimiento del sensor de lluvia.
- La función de detección de lluvia se puede activar y desactivar a través del sistema Uconnect.

El sistema de sensores de lluvia tiene propiedades que protegen las hojas

y brazos de los limpiadores y no funcionará en las siguientes condiciones:

- **Temperatura ambiente baja** — Cuando la ignición se enciende por primera vez, el sistema de sensores de lluvia no operará hasta que el interruptor de los limpiadores se mueva, la velocidad del vehículo sea mayor que 5 km/h (3 mph) o la temperatura exterior sea mayor a 0°C (32°F).
- **Transmisión en posición neutral (N)** — Cuando se enciende la ignición y la transmisión está en la posición neutral, el sistema de sensores de lluvia no operará hasta que se mueva el interruptor de los limpiadores, la velocidad del vehículo sea mayor que 5 km/h (3 mph) o la palanca de cambios se cambie de la posición neutral.
- **Modo inhibidor del arranque remoto** - En vehículos equipados con el sistema de arranque remoto, el sensor de lluvia de los limpiadores no está operable cuando el vehículo está en modo de arranque remoto. Una vez que coloque la ignición en la posición de encendido, el sensor de lluvia puede reanudarse, si éste ha sido seleccionado, y no hay otras condiciones que lo inhiban.

Limpiador y lavador de la ventana trasera

El limpiador/lavador trasero es controlado por un interruptor giratorio ubicada a la mitad de la palanca de control. La palanca de control está ubicada del lado derecho de la columna de la dirección.



Gire el interruptor hacia arriba hasta la primera detención para activar la operación intermitente del limpiador trasero y en la segunda detención para activar la operación continua del mismo.

Operación del lavador trasero



Presione la palanca del limpiador hacia el frente (al tablero de instrumentos) para activar el lavador trasero. Si se presiona la palanca mientras los limpiadores se encuentran en operación intermitente, los limpiadores se activarán y operarán por múltiples ciclos después de liberar la palanca, y después continuarán con el intervalo intermitente seleccionado previamente. Si se presiona la palanca mientras los limpiadores se encuentran apagados, los limpiadores se activarán y operarán por múltiples ciclos, y luego se apagarán.

NOTA: Cuando se activa el lavador trasero, la cámara de reversa trasera y retrovisor digital (si así está equipado) también se lavarán.

Deshielo del limpiaparabrisas (si está equipado)

Su vehículo puede estar equipado con un parabrisas con la característica de deshielo que puede activarse en las siguientes condiciones:

- **Activación por desempañador delantero** – El deshielo del limpiaparabrisas se activará automáticamente en caso de clima frío y cuando la temperatura ambiente es inferior a 0.6° C (33° F).
- **Activación por desempañador trasero** – El deshielo del limpiaparabrisas se activa automáticamente cuando el desempañador trasero se enciende y cuando la temperatura ambiente es inferior a 0.6° C (33° F).
- **Activación por operar el arranque remoto** – Cuando el arranque a control remoto se activa y la temperatura ambiente exterior es inferior

a 0.6° C (33° F), el deshielo del limpiaparabrisas se activará. Al salir del arranque remoto se reanuda la operación anterior, excepto, si el temporizador y la operación de la característica de deshielo continúan operando.

CONTROLES DE CLIMA

El sistema de control de clima le permitirá regular la temperatura, flujo de aire, y la dirección del aire circulando a través del vehículo. Los controles están ubicados en la pantalla táctil y en el tablero de instrumentos debajo del radio.

Descripción y funciones de los controles del clima automático (si así está equipado)

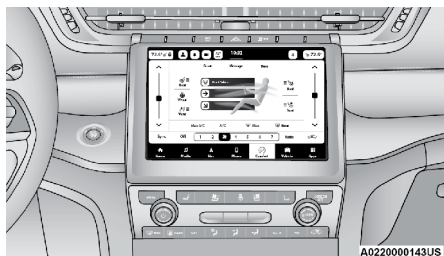

Controles de clima automático - Uconnect 5 NAV con pantalla de 10.1"

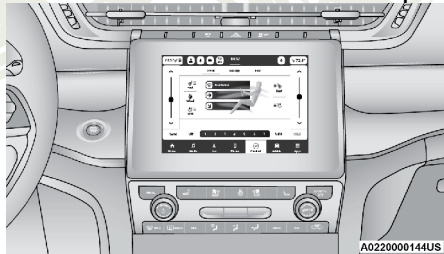

Controles de clima automático - Uconnect 5/5 NAV con pantalla de 8.4"

Descripción de los controles

Botón de MAX A/C

MAX A/C Presione y libere para cambiar la configuración actual, el indicador se ilumina cuando el MAX A/C está encendido. Presione nuevamente para salir del modo MAX A/C. Presionar otro botón de ajuste también hará que salga del modo MAX A/C.

MAX A/C ajusta los controles al máximo rendimiento de enfriamiento.

NOTA: El modo MAX A/C sólo está disponible en la pantalla táctil. MAX A/C establece el control para el máximo rendimiento de enfriamiento.

Botón de A/C

A/C Presione y libere el botón en pantalla, o presione y libere el botón en el tablero para activar el aire acondicionado. El indicador se ilumina cuando el A/C está encendido.

Botón de recirculación



Presione y libere el botón en pantalla, o presione y libere el botón en el tablero para cambiar del modo recirculación a modo aire del exterior. El indicador de recirculación y el indicador de A/C se ilumina cuando esta encendido. El modo de recirculación puede usarse cuando las condiciones como humo, olores, polvo o alta humedad existen al exterior. La recirculación puede usarse en todos los modos. La recirculación puede no estar disponible (con el botón de color gris en pantalla) si existen condiciones que pudieran generar empañamiento al interior del parabrisas. El A/C puede deshabilitarse manualmente sin alterar la selección de modo. El uso continuo del modo de recirculación puede viciar el aire interior y provocar el empañamiento de las ventanas. El uso extendido de este modo no es recomendado. La recirculación se ajustará automáticamente para optimizar la experiencia de conducción calentado, ventilando, reduciendo niveles de humedad, etc.

En clima frío, el uso de recirculación puede provocar empañamiento excesivo de las ventanas. La función Recirculación puede no estar disponible si existen condiciones que puedan crear empañamiento en el parabrisas.

Botón AUTO (si así está equipado)



El botón AUTO automáticamente controla la temperatura interior mediante el ajuste de la distribución y la cantidad de flujo de aire. El aire acondicionado (A/C) deberá estar encendido durante la operación en modo AUTO para mejorar el desempeño. La selección de esta función hará que el sistema cambie entre el modo manual y modo automático. Consulte la sección "Funcionamiento automático" para obtener más información.

Botón desempañador máximo



Presione y libere para cambiar la configuración actual del flujo de aire a modo de desempañador máximo. El indicador se ilumina cuando esta función esté encendida. El aire sale por las rejillas hacia el parabrisas y hacia las ventanas laterales. Cuando se selecciona el desempañador, el nivel del ventilador puede incrementarse. La selección de esta función hará que el sistema de aire acondicionado cambie al modo manual y ocurran los siguientes ajustes:

- La velocidad del ventilador incrementa a completa (todos los LEDs encendidos)
- El ventilador trasero está apagado
- Se enciende el compresor de aire acondicionado (A/C LED encendido)
- La temperatura de ambos controles, conductor y pasajero, están ajustados a Alto.
- Se selecciona el modo desempañamiento (LED encendido)
- El desempañador trasero se enciende (LED encendido)
- El modo recirculación de aire se apaga (LED apagado)

Si se apaga el desempañador máximo, el sistema de control de clima regresará al ajuste previo. El desempañador máximo se apagará automáticamente después de 20 minutos.

Botón desempañador trasero

Presione y libere el botón para encender el desempañador del cristal trasero y el calefactor de los espejos exteriores (si así está equipado). Un indicador se iluminará cuando el desempañador trasero esté encendido. El desempañador trasero automáticamente se apagará después de 10 minutos.

¡PRECAUCIÓN!

No seguir estas precauciones puede dañar los elementos calefactores.

- Tenga cuidado al lavar el interior el cristal trasero. No use limpiadores abrasivos en el interior del cristal. Use un paño suave y una solución de jabón neutro limpiando paralelamente a los elementos de calefacción. Las etiquetas pueden despegarse después de remojar con agua tibia.
- No utilice raspadores, instrumentos cortantes o limpiadores abrasivos en la superficie interior del cristal.
- Mantenga todos los objetos a una distancia segura del cristal.

Botón control de clima trasero

Presione y libere este botón en la pantalla de control de clima para acceder a los controles del clima trasero. El indicador de clima trasero se iluminará cuando los controles traseros se encuentren activos.

Botones de control de temperatura para conductor y pasajero delantero

Proporciona al conductor y al pasajero delantero control independiente en la temperatura.



Presione el botón de flecha hacia arriba en el tablero o pantalla, o presione y deslice la barra de temperatura hacia la zona roja para un ajuste de temperatura más cálido.



Presione el botón de flecha hacia abajo en el tablero o pantalla, o presione y deslice la barra de temperatura hacia la zona azul para un ajuste de temperatura más frío.

Botón SYNC

Presione el botón SYNC para encender/apagar la función sync. El indicador Sync se iluminará cuando la función esté habilitada. Sync se usa para sincronizar los ajustes de temperatura del pasajero y conductor. Cambiar los ajustes de temperatura del pasajero mientras usa Sync automáticamente lo sacará de la función.

NOTA:

- El botón SYNC sólo está disponible en la pantalla táctil.
- Para vehículos equipados con el sistema de aire acondicionado de 4 zonas, el control de clima trasero (temperatura, flujo de aire y modo) se ajustará a la configuración del conductor cuando el vehículo recién se encienda, sin cambiar el estado del SYNC.
- Cuando el SYNC no este activado, el control de clima trasero requerirá

ser ajustado manualmente para alcanzar el confort deseado.

Control del ventilador



El control del ventilador es usado para ajustar la cantidad de aire impulsado a través del sistema de control de clima. Existen múltiples velocidades del ventilador disponibles.

Las velocidades pueden seleccionarse levantando el interruptor en el tablero de instrumentos para incrementar la velocidad del ventilador, o presionándolo hacia abajo para reducir la velocidad del ventilador.

La velocidad también se puede seleccionar mediante los botones de control del ventilador en la pantalla táctil. Presione el área de la barra del soplador entre los íconos en la pantalla táctil.

Control de modalidad (dirección de aire)



Presione los botones de modo para ajustar la distribución de aire. El modo de distribución de aire puede ajustarse para que el aire provenga de las salidas del tablero de instrumentos, piso, y ventilas de desempañamiento del parabrisas y ventanas laterales.

Modalidad "PANEL" (Tablero)



El aire proviene de las salidas en el panel de instrumentos. Cada una de estas salidas puede ajustarse individualmente para dirigir el flujo de aire. Las aletas de las salidas centrales y de las salidas exteriores se pueden mover hacia arriba y hacia abajo o de lado a lado para regular la dirección del flujo de aire. Hay una rueda de apagado ubicada a un lado de las rejillas de aire para apagar o ajustar la cantidad de flujo de aire que sale por estas salidas.

Modalidad "BI-LEVEL" (Doble nivel)



El aire proviene de las salidas del panel de instrumentos y de las salidas de piso. Una pequeña cantidad de aire es dirigida a través de las salidas del desempañador y los cristales laterales.

NOTA: En muchas posiciones de temperatura, la modalidad "BI-LEVEL" está diseñada para proporcionar aire más frío por las salidas del tablero y aire más caliente por las salidas del piso.

Modalidad "FLOOR" (Piso)



El aire proviene por las salidas del piso. Una pequeña cantidad de aire también es dirigida a través de las salidas del desempañador y de las salidas del desempañador de las ventanas laterales.

Modalidad "MIX" (Mezcla)



El aire es suministrado a través de las salidas del piso, del desempañador frontal y del desempañador de las ventanas laterales. Esta modalidad trabaja mejor en condiciones frías o de nieve. Le permite estar cómodo mientras mantiene el parabrisas libre de empañamiento.

Combinación de modalidades



El conductor o el pasajero delantero pueden combinar dos o tres de los modos descritos seleccionándolos individualmente en su lado de la pantalla de control de clima. Combina modos presionando cada icono en la pantalla táctil.

Botón del control del clima apagado



Presione y libere este botón en pantalla o en el tablero de instrumentos para encender o apagar el control del clima.

Controlando el clima trasero desde el panel ATC delantero

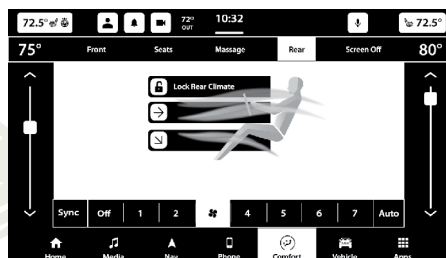

Controles del clima trasero en el panel ATC delantero en Uconnect 5 NAV de 10.1"



Controles del clima trasero en el panel ATC delantero en Uconnect 5/5 NAV de 8.4"

El sistema ATC de 3 y 4 zonas le permite el ajuste del control de clima trasero desde el panel delantero.

Para cambiar los ajustes del control de clima trasero:

- Presione el botón "Clima trasero" en la pantalla táctil para mostrar la pantalla de control de clima trasero. Los controles ahora ajustarán el sistema trasero.
- Presione el botón "Clima delantero" en la pantalla táctil para regresar al control de clima delantero.

NOTA: Si está equipado con control automático de temperatura automático (ATC) de 4 zonas, las zonas del pasajero trasero derecho e izquierdo pueden ajustarse de forma independiente desde el panel delantero y trasero del ATC.

Botón AUTO trasero



Presione y libere este botón en pantalla para cambiar el ajuste actual. El indicador "Auto Trasero" (Rear Auto) se encenderá cuando el control automático de temperatura trasero se encuentra activo. Esta función controla la temperatura de forma automática la zona trasera de la cabina ajustando la distribución y cantidad del flujo de aire. Presionar repetidamente este botón provocará que el sistema trasero alterne entre el modo de control manual y automático.

Botón de bloqueo trasero



Presione y libere este botón para bloquear el ajuste manual del control del ventilador y temperatura. El indicador de bloqueo trasero (Lock Rear) se encenderá cuando el bloqueo se encuentre activo.

Botón de clima delantero



Presione y libere este botón para regresar la pantalla de control de clima delantero.

Botón SYNC



Presione el botón SYNC para encender/apagar la función Sync. El indicador Sync se iluminará cuando la función esté habilitada. Sync se usa para sincronizar los ajustes de temperatura y ventilador de los pasajeros delanteros y traseros. Cambiar los ajustes de temperatura, modalidad o ventilador del pasajero delantero o pasajeros traseros mientras la función Sync se encuentra activa, provocará la salida de esta función.

NOTA

- El botón SYNC sólo está disponible en la pantalla táctil.
- Para vehículos equipados con el sistema de aire acondicionado de 4 zonas, el control de clima trasero (temperatura, flujo de aire y modo) se ajustará a la configuración del conductor cuando el vehículo recién se encienda, sin cambiar el estado del SYNC.
- Cuando el SYNC no este activado, el control de clima trasero requerirá ser ajustado manualmente para alcanzar el confort deseado.

Control del ventilador trasero



El control del ventilador es usado para ajustar la cantidad de aire impulsado a través del sistema trasero. Existen múltiples velocidades del ventilador disponibles. Las velocidades pueden seleccionarse utilizando los botones de control en la pantalla táctil. Utilice el ícono del ventilador pequeño para reducir el ajuste del ventilador y utilice el ícono del ventilador grande para aumentar el ajuste del ventilador. El ventilador puede seleccionarse también presionando el área entre los íconos.

Control de modalidad trasera



Los modos de distribución del flujo de aire trasero se pueden ajustar para que el aire provenga de las salidas de aire de los pilares laterales (si así está equipado), las salidas del piso o ambas. Seleccione los iconos de flecha individualmente en la pantalla de control de clima delantero. Combina modos pulsando ambos iconos.

Modo Headliner (Techo interior) (Si así está equipado)



El aire proviene de las salidas en de la consola central delantera, pilares B (si así está equipado) y pilares C (si así está equipado). Cada una de las salidas puede ser ajustada para dirigir la dirección del aire. Dirigir las tomas totalmente hacia un lado detendrá el flujo de aire en su totalidad.

Modalidad "BI-LEVEL" (Doble nivel)



Presione el botón en la pantalla táctil para cambiar el modo de la distribución a Bi-Level. En esta configuración, el aire proviene de las salidas de la consola central delantera, pilares B (si así está equipado) y pilares C (si así está equipado) y en el piso.

NOTA: En muchas posiciones de temperatura, la modalidad "BI-LEVEL" está diseñada para proporcionar aire más frío por las salidas del tablero y aire más caliente por las salidas del piso.

Modalidad "FLOOR" (Piso)



Presione este botón en la pantalla táctil para cambiar la distribución del aire al modo piso. En este modo el aire proviene de las salidas del piso.

Botón de apagado del control de clima trasero



Presione el botón de apagado de ventilador/control de clima trasero para ajustar el ventilador trasero a desactivado manualmente.

Control automático de temperatura trasero

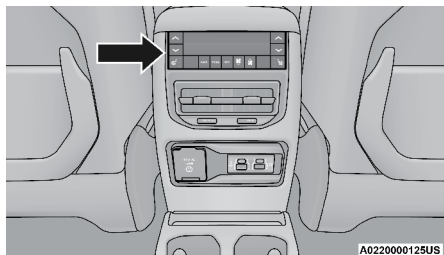

Panel/botones del control automático de temperatura trasero

El ATC trasero cuenta con salidas de aire en consola central delantera, pilares B (si así está equipado), pilares C (si así está equipado), piso trasero en segunda fila de asientos y piso trasero en tercera fila de asientos (si así está equipado).

Los botones del control automático se encuentran en la parte trasera de la consola central delantera.

NOTA: Si está equipado con control automático de temperatura automático (ATC) de 4 zonas, las zonas del pasajero trasero derecho e izquierdo pueden ajustarse de forma independiente desde el panel delantero y trasero del ATC.

Botón AUTO

 El botón AUTO controla automáticamente la temperatura interior de la cabina ajustando la distribución y la cantidad de flujo de aire. Al realizar esta función, el sistema cambiará entre el modo manual y los modos automáticos.

Botones de control de temperatura trasero

Estos botones proporcionan control de temperatura independiente para a los costado izquierdo y derecho de los asientos traseros.



Presione el botón de flecha hacia arriba en el tablero para un ajuste de temperatura más cálido.



Presione el botón de flecha hacia abajo en el tablero para un ajuste de temperatura más frío.

Control del ventilador trasero



Utilice el botón de flecha hacia abajo del control del ventilador para reducir el ajuste de velocidad del ventilador, y el de flecha hacia arriba para aumentar la velocidad del ventilador. Los ajustes del ventilador trasero serán mostrados en la pantalla.

Control de modalidad trasera

 Presione el botón de control de modalidad trasera para ajustar la distribución del flujo de aire. El ajuste de modalidad trasera se mostrará en la pantalla trasera. La modalidad de distribución de aire puede ajustarse de forma que el aire provenga de las salidas de la consola central delantera (si así está equipado) y pilares (si así está equipado), del piso o de ambas salidas.

Modalidad "PANEL" (Tablero)



El aire proviene de las salidas en de la consola central delantera, pilares B (si así está equipado) y pilares C (si así está equipado). Cada una de estas salidas se puede ajustar individualmente para dirigir el flujo de aire. Mover las paletas de aire de las salidas hacia un lado cerrará el flujo de aire

Modalidad "BI-LEVEL" (Doble nivel)



El aire proviene de las salidas en la consola de la consola central delantera, pilares B (si así está equipado) y pilarec C (si así está equipado) y del piso.

NOTA: En muchas posiciones de temperatura, el modo Bi-Level está diseñado para proporcionar aire más frío por las salidas del forro del techo y aire más cálido por las salidas del piso.

Modalidad “FLOOR” (Piso)

En la modalidad piso el aire proviene por las salidas del piso.

Bloqueo de control de temperatura trasero

El símbolo de bloqueo de control de temperatura trasera se encenderá cuando los controles traseros se encuentran bloqueados por el control de temperatura delantero.

Bloqueo trasero

Presionar el botón de bloqueo de control de temperatura trasero en la pantalla del sistema Uconnect iluminará el símbolo en la pantalla trasera. La temperatura trasera y origen del aire se controlarán desde la pantalla frontal del sistema Uconnect.

Los ocupantes de los asientos traseros podrán ajustar el control automático de temperatura (ATC) trasero cuando el bloqueo se encuentre desactivado.

Los controles de ATC trasero están ubicados en la parte trasera de la consola central delantera.

- Presione el botón de bloqueo trasero en la pantalla táctil del sistema Uconnect una segunda vez para apagar el ícono de bloqueo en la pantalla trasera.
- Presione un botón de ajuste del ventilador, ajuste la temperatura utilizando las flechas hacia arriba o abajo y seleccione el control de modalidad apropiado para las necesidades de los ocupantes de los asientos traseros.
- El ATC es seleccionado presionando el botón AUTO en el panel de control de temperatura trasero.

Una vez que se muestre la temperatura en la pantalla trasera, el sistema ATC trasero alcanzará y mantendrá de forma automática ese nivel de confort. Cuando el sistema se ajusta al nivel de confort seleccionado, no es necesario cambiar los ajustes. Usted obtendrá la mejor eficacia simplemente permitiendo que el sistema funcione de forma automática.

Control automático de temperatura (ATC, si así está equipado)**Operación automática**

1. Presione el botón AUTO en el panel de control automático de temperatura (ATC) delantero y la palabra “AUTO” se iluminará en la pantalla ATC delantera, junto con dos temperaturas para el conductor y el pasajero delantero. El sistema regulará automáticamente la cantidad de flujo de aire.
2. Ajuste la temperatura que desea que el sistema mantenga ajustando la temperatura para el conductor y pasajeros con los botones de control de temperatura o botones en pantalla. Una vez que la temperatura deseada es mostrada, el sistema alcanzará y mantendrá automáticamente el nivel de confort.

3. Cuando el sistema está configurado para su nivel de confort, no es necesario cambiar la temperatura. Experimentará la mayor eficiencia, simplemente permitiendo que el sistema funcione automáticamente.

NOTA: No es necesario mover los ajustes de temperatura. El sistema automáticamente ajustará la temperatura, el modo y la velocidad del ventilador para proveer el confort lo más rápido posible.

Para ofrecerle el máximo confort en el modo automático, durante los arranques en frío el ventilador permanecerá encendido lento hasta que el motor se calienta. El ventilador se activará inmediatamente si el modo de desempañador es seleccionado, o cambiando el ajuste de velocidad del ventilador manualmente.

Operación manual

El sistema permite la selección manual de la velocidad del ventilador, el modo de distribución de aire, el estado del A/C y el control de la recirculación. El modo automático (AUTO) se desactivará en la pantalla cuando el sistema está activado en modo manual.

NOTA: El sistema no detectará automáticamente la presencia de niebla, neblina o hielo en el parabrisas. La función de desempañador tendrá que ser seleccionada manualmente para desempañar el parabrisas y las ventanas laterales.

Comandos de voz del clima

Ajuste la temperatura del vehículo con manos libres y mantenga a todos cómodos mientras sigue avanzando (si así está equipado).

Presione el botón VR y después del bip, diga alguno de los comandos siguientes:

- Ajuste la temperatura del conductor a 21° C (70° F).
- Ajuste la temperatura del pasajero a 21° C (70° F).

NOTA: Los comandos de voz del clima solo pueden ajustar la temperatura del interior de vehículo. No pueden ajustar los asientos o el volante con calefacción (si así está equipado)

Consejos de operación

¡PRECAUCIÓN!

El aire interior ingresa al sistema de control automático trasero a través de una toma de aire interna ubicada en el panel interior del costado derecho, detrás de los asientos de la tercera fila. Las salidas de la calefacción están ubicadas en el panel interior del lado derecho, detrás de las puertas traseras. No bloquee o coloque objetos directamente al frente de estas tomas y salida de aire. El sistema eléctrico podría sobrecargarse provocando daño al motor del ventilador.

NOTA: Refiérase a la tabla al final de esta sección para los ajustes sugeridos para varios tipos de clima.

Funcionamiento durante el verano

El sistema de enfriamiento del motor debe encontrarse protegido con un anticongelante de alta calidad para proporcionar la protección adecuada contra la corrosión y prevenir el sobrecalentamiento del motor. Se recomienda

un anticongelante OAT (conforme a la MS.90032).

Funcionamiento durante el invierno

Para asegurar el mejor rendimiento posible del calentador y desempañador, asegúrese que el sistema de enfriamiento del motor se encuentre funcionando correctamente y que se usa el tipo, cantidad, y concentración correcta de anticongelante. El uso de la recirculación no es recomendable en los meses de invierno porque puede provocar empañamiento de los cristales.

Encierro por vacaciones/almacenamiento

Siempre que almacene su vehículo o lo tenga fuera de servicio (por ejemplo, por vacaciones) durante más de dos semanas, haga funcionar el sistema de aire acondicionado con el vehículo en ralentí alrededor de cinco minutos en el ajuste de aire fresco y ventilador en alta. Esto asegurará una lubricación adecuada del sistema para minimizar la posibilidad de que el compresor se dañe cuando el sistema se arranque de nuevo.

Empañamiento de los cristales

Las ventanas del vehículo, tienden a empañarse al interior en clima húmedo, lluvioso y/o templado. Para desempañar los cristales seleccione los modos Defrost o Mix y aumente la velocidad del ventilador frontal. No utilice el modo de recirculación sin A/C por mucho tiempo, ya que puede llevar, también, a empañar los cristales.

Entrada de aire exterior

Asegúrese de que la toma de aire, situada directamente en frente del parabrisas, está libre de obstrucciones, como las hojas. Hojas recogidos en la toma de aire puede reducir el flujo de aire, y si entran en la cámara plena, podrían taponar los desagües de agua. En los meses de invierno, asegúrese de que la toma de aire esté libre de hielo, aguanieve, y nieve.

Filtro del A/C

Los filtros exteriores del sistema de aire acondicionado contienen el polvo, el polen y algunos olores. Los olores fuertes no puede ser totalmente filtrados. Consulte a su Distribuidor Autorizado para realizarle servicio al filtro de A/C.

Sistema Stop/Start (si así está equipado)

Mientras esté en un Autostop, los controles de clima pueden ajustar automáticamente el flujo de aire para mantener el confort en la cabina. Los ajustes del cliente se mantendrán hasta regresar a la condición de motor en funcionamiento.

Deshielo del limpiaparabrisas (Si así está equipado)

El deshielo del limpiaparabrisas es un elemento calentador localizado en la base del limpiaparabrisas.







Opera automáticamente cuando se cumplen las siguientes condiciones:

- **Activación del desempañador frontal.** Se activa automáticamente du-

rante el arranque manual en clima frío con el desempañador completo y cuando la temperatura ambiente es menor a 0.6° C (33° F).

- **Activación del desempañador trasero.** Se activa automáticamente cuando el desempañador trasero está operando y la temperatura ambiente es menor a 0.6° C (33° F).
- **Activación por arranque remoto.** Cuando se activa el arranque remoto y la temperatura ambiente es menor a 0.6°C (33°F), se activará la característica de deshielo. Al salir del arranque remoto en una operación previa, excepto si el De-Icer está activado. El tiempo del De-Icer y la operación continuarán.

Sugerencias del control de ajuste para varios tipos de condiciones de clima

CLIMA	AJUSTE DE LOS CONTROLES
Clima muy caliente y temperatura en el interior del vehículo muy caliente	Ponga el control de modo en  (modo tablero), ^{MAX} A/C encendido y ventilador en alta velocidad. Baje los cristales por un minuto para expulsar el aire caliente. Ajuste los controles como sea necesario para alcanzar el confort.
Clima caliente	Encienda el ^{A/C} A/C y fije el control de modo en la posición  modo tablero
Clima fresco pero soleado	Fije el control en la posición  (modo doble nivel)
Condiciones de nieve o frío o frío con humedad	Fije el control de modo a la posición  (modo mixto) y encienda el ^{A/C} A/C para mantener los cristales sin empañarse.
Condición frío seco	Fije el control de modo en la posición  (modo piso). Si el parabrisas comienza a empañarse mueva el control hacia la posición  (modo mixto).

EQUIPAMIENTO INTERNO

Almacenamiento

Guantera

La guantera está ubicada en el lado derecho del tablero de instrumentos.

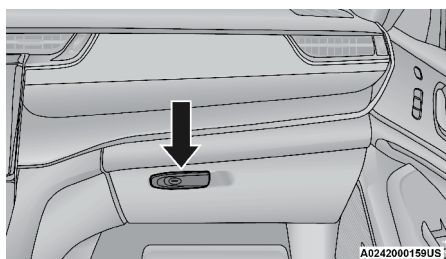

Guantera

Para abrir la guantera jale la manija.

Consola central delantera

La consola central contiene un área de almacenamiento superior y otra inferior.

Para abrir el compartimiento de almacenamiento superior jale hacia arriba el seguro pequeño ubicado en la tapa.

Levante el más grande de los pestillos para tener acceso al compartimiento de almacenamiento inferior.

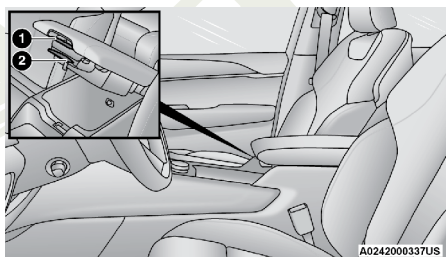

Palancas de liberación del compartimiento de almacenamiento

1 — Palanca de liberación del compartimiento superior

2 — Palanca de liberación del compartimiento inferior

Levante la palanca de liberación más grande para acceder al compartimiento de almacenamiento inferior.

Almacenamiento de los anteojos para el sol

Al frente de la consola se proporciona un compartimiento para el almacenamiento de un par de lentes para el sol. La compuerta de acceso del compartimiento de almacenamiento tiene un diseño de “presionar/presionar”. Para abrir presione sobre la superficie cromada de la compuerta. Para cerrar presione sobre la superficie cromada de la compuerta.

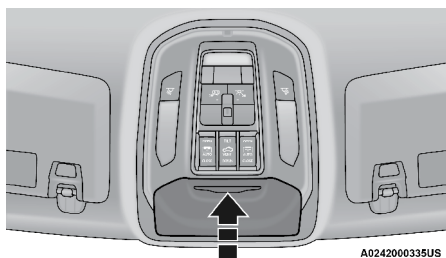

Almacenamiento para lentes de sol

Consola central trasera completa (si así está equipado)

La consola central trasera completa contiene compartimientos de almacenamiento, uno superior y otro inferior.

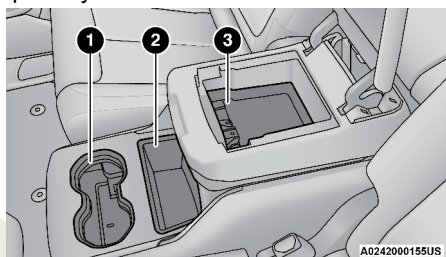

Consola central trasera

- 1 — Portavasos de la consola
- 2 — Compartimiento inferior abierto
- 3 — Compartimiento de almacenamiento cubierto

Para abrir el compartimiento de almacenamiento cubierto, tire de la manija al frente de la cubierta.

El compartimiento de almacenamiento puede levantarse hacia delante. Tire de la palanca de liberación ubicada en la parte trasera de la cubierta de la consola.

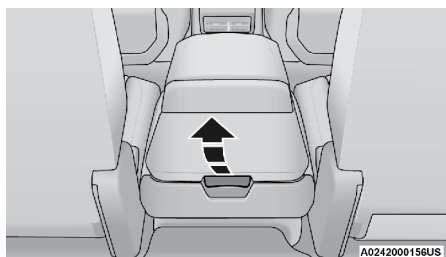

Palanca de liberación trasera

Cuando la segunda fila de asientos se encuentra abatida, levantar la cubierta hacia adelante proporciona una superficie plana para el área de almacenamiento. Esto también permite el acceso al compartimiento de almacenamiento desde la tercera fila de asientos.

¡PRECAUCIÓN!

Retire cualquier objeto almacenado en los portavasos de esta consola, o dispositivos con cables que corran a través del compartimiento superior. Podría provocar daños a la cubierta o los cables de estos dispositivos si levanta el compartimiento de almacenamiento hacia adelante.

Portavasos iluminados (si así está equipado)

En algunos vehículos, los portavasos están equipados con un anillo de luz que iluminan los portavasos de los pasajeros frontales.

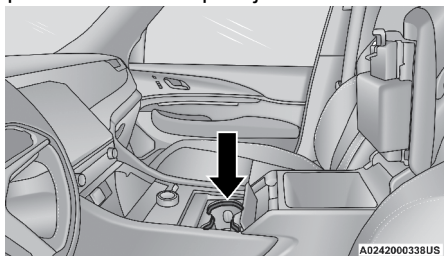

Anillo de luz en el portavasos frontal

Los portavasos traseros pueden también estar equipados con un anillo de luz que ilumine los portavasos de los pasajeros traseros. El anillo de luz se controla con los controles de atenuación.

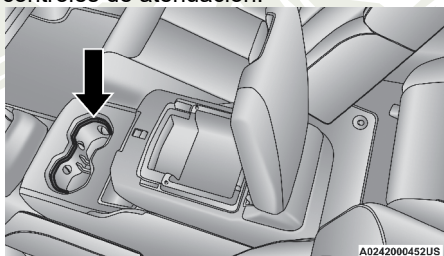

Anillo iluminado de los portavasos traseros (si así está equipado)

Cortinas para sol (si así está equipado)

Las cortinas para sol están disponibles para las ventanas de segunda fila de asientos. Las cortinas se almacenan en el panel interior de la puerta y la parte superior de la ventana cuenta con ganchos para fijar las cortinas al extenderlas.

Tire de la pestaña plástica cuidadosamente para levantar la cortina. Continúe tirando de la cortina hasta que la pestaña plástica se encuentre cerca de la parte superior de la ventana.

Una vez que la cortina se encuentre completamente levantada a la parte superior de la ventana, extienda la barra superior de la cortina sobre los dos ganchos fijados en la parte superior de la ventana.

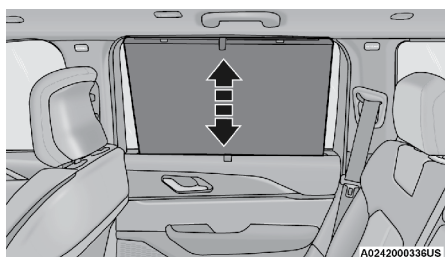

Cortina para sol extendida

Para retirar la cortina para sol, levante cuidadosamente la pestaña plástica hacia arriba para desacoplar los ganchos, y guíe la cortina hacia su posición de almacenamiento en la base de la ventana.

Control de USB/AUX (si así está equipado)

Esta característica le permite conectar un dispositivo USB externo a uno de los puertos USB ubicados en la parte central del tablero de instrumentos.

Conectar un teléfono inteligente al puerto USB podría activar las características Android Auto o Apple CarPlay, si así está equipado el vehículo. Para más información, consulte "Android Auto" o "Apple Carplay" en el manual de propietario del radio.

NOTA: Pueden conectarse dos dispositivos a la vez y ambos puertos proporcionarán capacidad de carga. Sólo un puerto podrá transmitir datos para reproducción a la vez.

Por ejemplo, si un dispositivo está conectado en el puerto USB tipo A y se conecta otro dispositivo en el puerto USB tipo C, aparecerá un mensaje en pantalla y le permitirá seleccionar qué dispositivo utilizar.

Los escenarios a continuación pueden suceder al conectar un dispositivo que no es un teléfono inteligente a uno de los puertos USB grandes o pequeños, o cuando conecta un teléfono inteligente a los puertos USB:

- "Se ha conectado un nuevo dispositivo. Se ha perdido la conexión previa"
- "(Nombre del teléfono) se ha conectado. Se ha perdido la conexión previa"
- "Otro dispositivo está en uso en el mismo puerto USB. Por favor desconecte el dispositivo original para utilizar el segundo dispositivo."

Conectar otro teléfono u otro dispositivo USB podría provocar la pérdida de conexión al dispositivo previo.

Conectando un dispositivo AUX o USB externo

Use un cable para conectar un dispositivo externo USB al puerto USB, o utilice un cable auxiliar para conectar un dispositivo al puerto AUX del vehículo. Ambos puertos se encuentran debajo de los controles del clima.

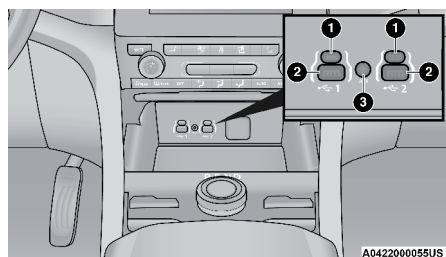

Puerto de medios

1. Puerto USB tipo C
2. Puerto USB tipo A
3. Puerto AUX (auxiliar)

Una vez que el dispositivo está conectado, este comenzará a cargarse. Puede utilizar los puertos USB Tipo A y C al mismo tiempo y está listo para su uso. Los puertos USB tipo C y tipo A solo de carga se pueden usar al mismo tiempo, pero no se pueden usar simultáneamente mientras se reproducen medios. Cuando los puertos USB tipo C y tipo A de solo carga están en uso, se cargarán a una carga reducida.

Si así está equipado, su vehículo podría contar con puertos USB de carga en el descansabrazos central trasero. Tanto el puerto USB A (estándar) como el USB C pueden ser usados para transmitir información para las pantallas traseras.

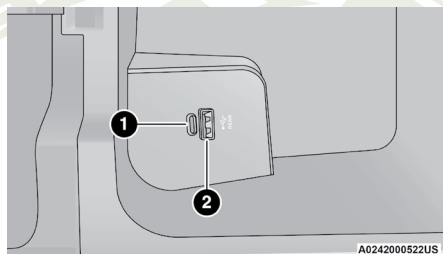

Puertos USB de carga en el compartimiento central trasero

1 — Puerto USB C

2 — Puerto USB A

NOTA: Si la batería del dispositivo está completamente descargada, puede no comunicarse con el sistema de control USB hasta que alcance una carga suficiente. Dejando conectado el dispositivo al sistema de control USB puede cargarse al nivel requerido.

Usando esta característica

Al utilizar un cable USB para conectar un dispositivo USB externo:

- El dispositivo de audio se puede reproducir en el sistema de sonido del vehículo, proporcionando información de metadatos (artista, título de la pista, álbum, etc.) en la pantalla de la radio.

NOTA: Dependiendo de la configuración del track, la información puede no presentarse en la pantalla del radio.

- El dispositivo de audio se puede controlar con los botones del radio para reproducir, examinar y listar los contenidos.
- La batería del dispositivo de audio se carga cuando se conecta al conector USB (si es compatible con el dispositivo de audio específico).

Al utilizar un cable auxiliar para conectar un dispositivo externo:

- El dispositivo de audio podría ser reproducido en el sistema de audio del vehículo. El sistema Uconnect no mostrará la información relacionada con el artista, título de pista e información del audio.

NOTA: Al utilizar el puerto AUX, el dispositivo externo no podrá ser controlado usando los botones del radio. El dispositivo no se cargará.

Para más información, consulte el manual del propietario del radio digital.

Puertos USB de la segunda y tercera fila (si así está equipado)

Los puertos USB pueden usarse para cargar un dispositivo externo.

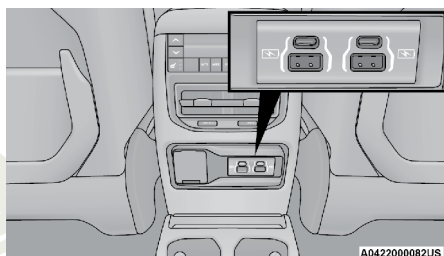

Puertos USB en la parte trasera de la consola central

En la tercera fila (si así está equipado), un par de puertos USB pueden utilizarse para cargar dispositivos externos. Estos puertos son sólo de carga.

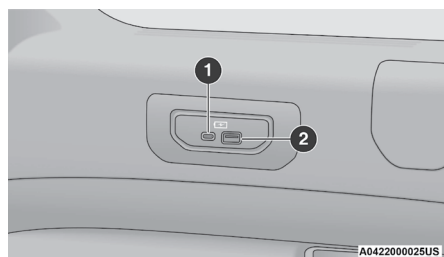

Puertos USB de la tercera fila (si así está equipado)

1 — Puerto USB tipo C

2 — Puerto USB tipo A

NOTA: Cargue dispositivos no soportados en los puertos USB de sólo carga. Si conecta un dispositivo no soportado en un puerto USB de medios, se mostrará un mensaje en pantalla táctil que el dispositivo no es soportado por el sistema.

Tomas de corriente eléctrica

Su vehículo está equipado con tomas de corriente eléctrica de 12 voltios (13 Amps) que pueden utilizarse para teléfonos celulares, dispositivos electrónicos pequeños y cualquier otro accesorio eléctrico que requiera poca energía. Las tomas de corriente eléctrica están identificadas con un símbolo de “llave” o “batería” para indicar cómo está energizada la toma. Las tomas de corriente eléctrica identificadas con una “llave” se energizan cuando el interruptor de ignición está en la posición “ON” (encendido), mientras que las tomas eléctricas identificadas con una “batería” están conectadas directamente a la batería del vehículo y tienen corriente en todo momento.

NOTA:

- Todos los accesorios conectados a las tomas de corriente de “batería” se deben desconectar o apagar cuando el vehículo no está en uso para evitar que se descargue la batería.
- No rebase el límite de potencia máxima de 160 Watts (13 Amps) a 12 Voltios. Si el límite de 160 Watts (13 Amps) se rebasa, el sistema de fusibles necesitará ser reemplazado.
- Las tomas de corriente están diseñadas para enchufes de accesorios únicamente. No inserte ningún otro objeto en las tomas de corriente, ya que esto provocará daños y quemará los fusibles. El uso inapropiado de las tomas de corriente puede causar daños que no están cubiertos por la Garantía del vehículo.

La toma de energía delantera está ubicada en el interior del área de almacenamiento en la parte central del tablero de instrumentos debajo de los controles del clima

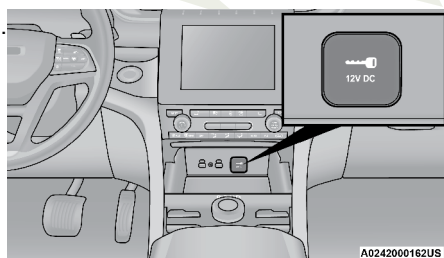

Toma de corriente delantera

El tomacorriente de carga trasera está ubicado en el área de carga trasera derecha cuando el vehículo está equipado con tres filas de asientos. Cuando el vehículo está equipado con dos filas de asientos, la salida del área de carga está ubicada en el panel de la moldura del lado izquierdo.

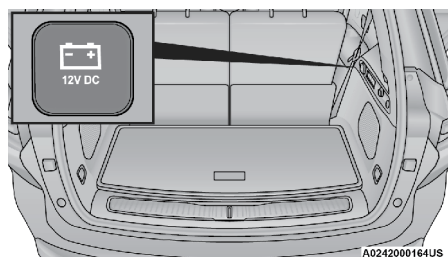

Toma de corriente trasera (Tercera fila)

NOTA: La toma trasera de corriente, puede ser intercambiada a “batería constante” (siendo energizada todo el tiempo), cambiando el fusible de esta toma de corriente de la ubicación F44B a F44A. Consulte a su distribuidor autorizado para detalles.

¡ADVERTENCIA!

Para evitar lesiones graves o la muerte:

- Únicamente deben conectarse dispositivos diseñados para utilizarse en este tipo de tomas de 12 voltios.
- No los toque con las manos mojadas.
- Cierre la tapa cuando no use la toma y mientras conduce el vehículo.
- Si la toma de corriente se utiliza de forma no adecuada, puede ocasionar un choque eléctrico y fallas.

¡PRECAUCIÓN!

- Muchos accesorios que se pueden enchufar toman energía de la batería del vehículo, incluso cuando no están en uso (por ejemplo, teléfonos celulares, etc.). Eventualmente, si se enchufan durante un tiempo prolongado, la batería del vehículo se descargará lo suficiente para degradar la vida de la batería y/o evitar el arranque del motor.
- Los accesorios que demandan más energía (por ejemplo, neveras, aspiradoras, luces, etc.) degradarán la batería más rápidamente. Utilícelos sólo de forma intermitente y con mayor precaución.
- Después de usar los accesorios de alta demanda de energía o durante periodos prolongados de tiempo con el vehículo apagado (con los accesorios todavía enchufados), el vehículo se debe conducir durante un periodo de tiempo suficiente para permitir que el generador vuelva a cargar la batería del vehículo.

Inversor de corriente (si así está equipado)

Hay un inversor de corriente de 115 voltios, 150 watts localizado en la parte trasera de la consola central para convertir corriente directa (DC) a corriente alterna (AC). Esta toma de corriente puede energizar teléfonos celulares, dispositivos electrónicos y otros dispositivos con bajo consumo eléctrico de hasta 150 watts. Algunos juegos de vídeo avanzados exceden este límite de potencia, igual que la mayoría de las nuevas computadoras y herramientas

eléctricas.

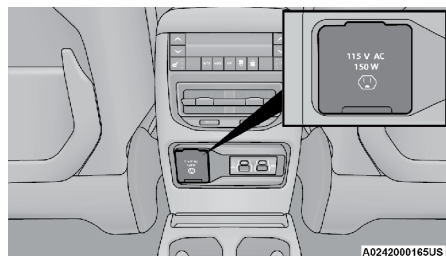

Inversor de corriente

El inversor de corriente está diseñado con una protección de sobrecarga. Si se excede el rango de energía de 150 watts, el inversor de potencia se apagará automáticamente. Una vez que el dispositivo eléctrico se ha desconectado de la toma eléctrica el inversor se debe restablecer automáticamente. Para evitar sobrecargar el circuito, compruebe los rangos de energía de los dispositivos eléctricos antes de utilizar el inversor.

¡ADVERTENCIA!

Para evitar lesiones graves o la muerte:

- No inserte ningún objeto en los enchufes.
- No los toque con las manos mojadas.
- Cierre la tapa cuando no utilice la toma.
- Si la toma se utiliza de forma inadecuada, puede ocasionar un choque eléctrico y fallas.

Superficie de carga inalámbrica (si así está equipado)

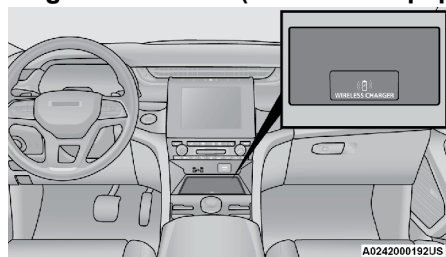

Superficie de carga inalámbrica

El vehículo puede estar equipado con una superficie de carga Qi inalámbrica de 15W (3A), localizado en el compartimento de almacenamiento debajo de los controles del clima. Esta superficie está diseñada para cargar de forma inalámbrica su teléfono celular habilitado con tecnología Qi. Qi es un estándar que utiliza la inducción magnética para transferir la corriente a su dispositivo celular.

Su teléfono celular debe estar diseñado para cargarse inalámbricamente a través de Qi. Si el teléfono no está equipado con la funcionalidad de carga inalámbrica Qi, se puede adquirir una funda o placa especial con su proveedor de telefonía o vendedor de accesorios electrónicos. Consulte el manual

del propietario de su teléfono celular para más información.

La superficie de carga inalámbrica está equipada con una base antiderrapante, un soporte ajustable para mantener su teléfono celular en su lugar, y un indicador luminoso LED.

Coloque el dispositivo dentro del área delimitada como se muestra en la imagen. Colocarlo incorrectamente puede impedir que el teléfono celular se cargue.

Estado del LED indicador

- Sin luz: La superficie de carga está inactiva o buscando dispositivo.
- Luz azul: El dispositivo ha sido detectado y está cargando.
- Luz roja/destellando: Error interno o se detectó un objeto extraño.
- Luz verde: El dispositivo ha completado la carga de la batería (si el dispositivo está equipado para transmitir esta información).

Notas importantes acerca de la superficie de carga inalámbrica del vehículo:

- La presencia de la función NFC activa en un teléfono inteligente podría provocar anomalías o mal funcionamiento.
- El interruptor de ignición debe encontrarse en la posición ON/RUN (Encendido/En Marcha) para que el teléfono pueda cargarse.
- Para evitar interferencia con la búsqueda del transmisor de llave, la superficie de carga inalámbrica detendrá la carga al abrir cualquier puerta, aún cuando el motor esté apagado.
- Asegúrese de colocar el teléfono celular correctamente (Pantalla viendo hacia arriba y sin estar tapando la luz LED) en la superficie de carga inalámbrica.
- Si el teléfono celular se mueve sobre la superficie de carga inalámbrica provocando que se encienda la luz roja, tendrá que colocar nuevamente el dispositivo en la posición correcta para continuar con el proceso.
- La carga inalámbrica no es tan rápida en comparación a conectar el teléfono a un cargador alámbrico.
- La funda protectora del equipo debe ser retirada al colocarlo en la superficie de carga.
- El iPhone 12 (incluyendo iPod®) está equipado con software de protección ante sobrecalentamiento. Cuando este software está activo, la velocidad de carga disminuirá para proteger el dispositivo.
- Los teléfonos deben ser colocados siempre en la superficie de carga inalámbrica de forma que las partes de carga se conecten con las bobinas de carga del sistema. El movimiento del teléfono durante la carga podría evitar la carga o provocar una carga muy lenta.
- Tener múltiples aplicaciones abiertas en el teléfono mientras realiza la carga reducirá la eficiencia de la carga, y podría provocar el cierre de alguna aplicación que se encuentre en uso (Apple CarPlay® por ejemplo). Esto también provocará el sobrecalentamiento del teléfono.
- Los cargadores inalámbricos podrían implementar ciertos métodos para evitar el sobrecalentamiento del teléfono, como reducir el ritmo de carga.

En ciertos casos, se podría apagar el dispositivo por un breve periodo de tiempo (cuando el dispositivo alcanza cierta temperatura). Si esto sucede, no significa que hay una falla en la superficie de carga inalámbrica. Esto podría ser una medida de protección para evitar daños a su teléfono.

- El uso de múltiples funciones inalámbricas (carga inalámbrica, Apple CarPlay®, Android Auto™) puede provocar el sobrecalentamiento del dispositivo, resultando en la limitación o desactivación de funciones. En este caso, se recomienda conectarse al sistema a través del puerto USB.
- No coloque el transmisor o cualquier otro tipo de objeto metálico o magnetizado dentro o en la cubierta del teléfono celular, o cerca de la superficie inalámbrica.
- Con un dispositivo compatible colocado en la superficie de carga, y la ignición es colocada en la posición OFF (Apagado), un mensaje aparecerá como recordatorio en la pantalla del módulo de instrumentos para advertir al conductor.

¡PRECAUCIÓN!

El transmisor de llave no debe ser colocado en el tapete de carga o cerca de 15 cm de él. El hacerlo puede causar un sobrecalentamiento excesivo que puede dañarlo. El colocar el transmisor cerca del tapete de carga puede ocasionar que la señal sea bloqueada y no se podrá detectar el transmisor dentro del vehículo y no se podrá encender el vehículo.

VENTANAS

Ventanas eléctricas

Los controles de las ventanas eléctricas en la puerta del conductor operan todas las ventanas

Hay controles de ventanas independientes en panel interior de las puertas del pasajero delantero y traseros, que operan la ventana correspondiente.

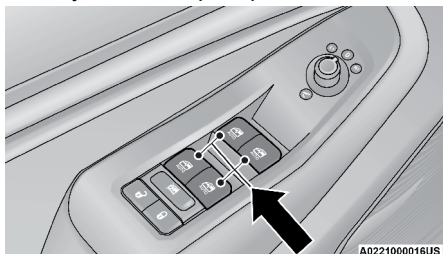

Interruptores de las ventanas eléctricas

NOTA:

- Los interruptores de las ventanas eléctricas quedarán activados hasta por 10 minutos después de que el interruptor de ignición se haya apagado. Esta característica se cancela si se abre una puerta delantera del vehículo.
- Los controles de las ventanas eléctricas sólo operan con el interruptor de ignición en la posición de encendido/en marcha (ON/RUN).

- Puede operar las ventanas eléctricas desde el exterior del vehículo utilizando el transmisor. Consulte la sección “Transmisor” en este capítulo para más información.

¡ADVERTENCIA!

Nunca deje niños desatendidos en el vehículo y no deje que los niños jueguen con las ventanas eléctricas. No deje el transmisor dentro o cerca del vehículo y no deje un vehículo equipado con llave de entrada pasiva, Keyless Enter-N-Go™, en el modo de accesorios (ACC) o arranque/en marcha (ON/RUN). Los ocupantes, particularmente niños desatendidos, pueden quedar atrapados por las ventanillas mientras operan alguno de los interruptores. Cualquier caso en el que queden atrapados, puede causar severos daños e incluso, muerte.

Características de ventanas automáticas

Los interruptores tanto de la ventana del conductor como la del pasajero delantero, y si así está equipado, también los pasajeros traseros, tienen una característica de ascenso y descenso automático.

Característica de descenso automático

Para ventanas equipadas con descenso automático, oprima el interruptor de la ventana por más de medio segundo y suéltelo. La ventana bajará automáticamente.

Para detener la ventana de bajar por completo, opere el interruptor en la dirección hacia arriba o hacia abajo y suéltelo.

Característica de ascenso automático con protección contra machucaduras

Para ventanas equipadas con ascenso automático, levante el interruptor de la ventana por un breve periodo de tiempo, suéltelo y la ventana ascenderá automáticamente.

Para evitar que la ventana llegue hasta arriba durante la operación de ascenso automático, oprima hacia abajo brevemente el interruptor.

Para cerrar la ventana parcialmente, suba el interruptor de la ventana a la primera detención y suéltelo cuando quiera que la ventana se detenga.

Si la ventana encuentra un obstáculo durante el ascenso automático, invertirá la dirección y luego bajará nuevamente. Quite el obstáculo y use el interruptor nuevamente para cerrar la ventana.

NOTA: Cualquier impacto ocasionado por las malas condiciones del camino puede activar inesperadamente la función de reversa automática durante el ascenso automático. Si esto sucede, jale el interruptor ligeramente hasta la primera detención y manténgalo así para cerrar la ventana manualmente.

¡ADVERTENCIA!

La protección contra machucaduras no funciona cuando la ventana está casi cerrada. Asegúrese de quitar todos los objetos que pudieran obstaculizar la ventana, antes de cerrarla.

Recuperación de la función de ascenso automático

Cuando la función de ascenso automático deja de trabajar, es probable que la ventana necesite restablecerse. Para hacerlo:

Puertas delanteras

1. Jale hacia arriba el interruptor de la ventana y cierre la ventana por completo y sostenga el interruptor durante dos segundos después de que la ventana cierre.

Puertas traseras

1. Jale el interruptor de la ventana hacia arriba para cerrar la ventana por completo y continúe manteniendo presionado el interruptor durante dos segundos más después de cerrar la ventana.
2. Suelte el interruptor de la ventana y, dentro de los cinco segundos, vuelva a subir el interruptor de la ventana durante dos segundos más.

Botón de bloqueo de las ventanas

El botón de bloqueo de las ventanas que está en la puerta del conductor le permite desactivar los controles de las ventanas de las puertas traseras. Para desactivar los controles de las ventanas de las puertas traseras, oprima el botón de bloqueo de las ventanas (la luz indicadora del botón de bloqueo se encenderá). Para reactivar los controles de las ventanas, oprima otra vez el botón de bloqueo de las ventanas (la luz indicadora del botón de apagado se apagará).

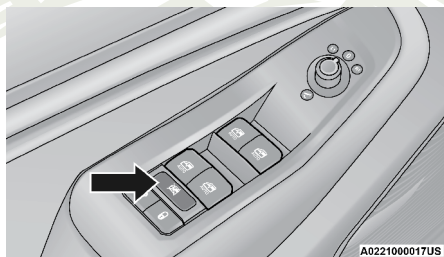

Botón de bloqueo de las ventanas

Golpeteo de viento

El golpeteo del viento se puede describir como una sensación de presión en los oídos o un sonido semejante a un helicóptero. Su vehículo puede presentar el golpeteo de viento al llevar las ventanas abiertas o el quemacocos (si así está equipado) abierto en ciertas posiciones o parcialmente abierto. Ésta es una condición normal y se puede minimizar. Si el golpeteo ocurre cuando las ventanas traseras están abiertas, abra las ventanas delanteras y traseras para minimizar el golpeteo. Si el golpeteo ocurre con el toldo solar abierto, ajuste la abertura del toldo solar para minimizar el golpeteo o abra cualquier ventana.

TOLDOS SOLARES (SI ASÍ ESTÁ EQUIPADO)

Quemacocos (si así está equipado)

El interruptor del quemacocos se encuentra a la consola central en la consola de techo entre las luces de cortesía/lectura.

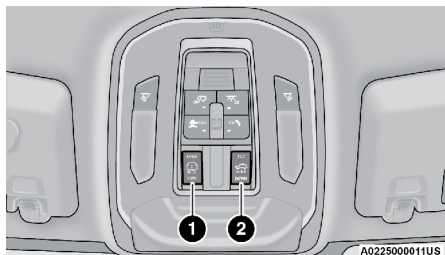

Interruptores del quemacocos

- 1 — Apertura/Cierre del quemacocos
- 2 — Ventilación del quemacocos

¡ADVERTENCIA!

- Nunca deje niños sin supervisión en un vehículo, y tampoco deje las llaves cerca o en el vehículo. No deje el interruptor de ignición de un vehículo con el sistema Keyless Enter-N-Go en la posición "ACC" u "ON/RUN". Los ocupantes, especialmente los niños sin supervisión, podrían quedar atrapados con el quemacocos eléctrico mientras hacen funcionar el interruptor del quemacocos eléctrico. Este tipo de accidente puede ocasionar lesiones graves o la muerte.
- En un accidente, hay mayor riesgo de salirse de un vehículo con el quemacocos abierto. También podría sufrir lesiones graves o morir. Siempre abroche correctamente el cinturón de seguridad y asegúrese de que todos los pasajeros también estén bien asegurados.
- No permita que los niños pequeños operen el quemacocos. Nunca permita que sus dedos, cualquier otra parte del cuerpo o cualquier objeto salgan a través de la abertura del quemacocos. Se podrían producir lesiones.

Apertura y cierre del quemacocos

Apertura/Cierre en modo rápido

Presione hacia atrás el interruptor del quemacocos menos de un segundo y suéltelo, el cristal del quemacocos se deslizará automáticamente hacia la posición completamente abierto desde cualquier posición, luego se detendrá.

Presione hacia adelante el interruptor del quemacocos menos de un segundo y suéltelo, el cristal del quemacocos se deslizará automáticamente hacia la posición completamente cerrado desde cualquier posición, luego se detendrá.

Durante el funcionamiento en modo rápido, si se presiona cualquier interruptor del quemacocos o de la cortinilla eléctrica se detendrá el quemacocos.

Apertura/Cierre en modo manual

Para abrir el quemacocos presione hacia atrás y mantenga presionado el interruptor hasta su completa apertura.

Para cerrar el quemacocos presione hacia adelante y mantenga presionado.

En cualquier momento en el que libere el interruptor el movimiento del quemacocos se detendrá y permanecerá en una condición parcial hasta que nuevamente presione y mantenga presionado el interruptor.

Ventilación express

Oprima y libere el botón “Vent” (si así está equipado) y el quemacocos abrirá en la posición de ventilación. Esta función es conocida como ventilación express y sucederá aún y cuando el quemacocos esté cerrado. Durante esta operación cualquier movimiento del interruptor detendrá el movimiento del quemacocos.

NOTA: Si la cortinilla está en la posición de cierre cuando se inicia la operación de apertura en modo rápido o manual, ésta se abrirá automáticamente con la apertura del quemacocos.

Protección contra obstrucción

Esta característica detectará cualquier obstrucción en el cierre del quemacocos durante la operación del cerrado exprés. Si una obstrucción es detectada en la trayectoria del quemacocos, éste se retraerá automáticamente. Remueva la obstrucción si esto ocurre. Después, presione y libere el interruptor hacia el frente para cerrar de forma exprés.

NOTA: Si hay tres intentos consecutivos de cerrado con retracciones de la protección contra obstrucción, el cuarto intento será un cerrado manual con el sistema de protección contra obstrucciones desactivado.

Operación de la cortinilla

La cortinilla puede ser abierta de manera manual, sin embargo esta se abre de manera automática cuando el quemacocos también se abre.

NOTA: La cortinilla no puede ser cerrada cuando el quemacocos se encuentra abierto.

Operación con la ignición apagada

El interruptor del quemacocos permanecerá activo por aproximadamente 10 minutos después de colocar el interruptor de ignición en la posición de apagado (OFF). Abrir cualquier puerta delantera cancelará esta función.

NOTA: El tiempo de apagado de la ignición es programable a través del sistema Uconnect.

Mantenimiento del quemacocos

Use solamente un limpiador no abrasivo y un paño suave para limpiar el vidrio. Verifique periódicamente y elimine cualquier residuo que pueda haberse acumulado en las pistas.

Toldo solar panorámico (si así está equipado)

Los interruptores del toldo solar se encuentran en la consola de techo entre las luces de cortesía/lectura.

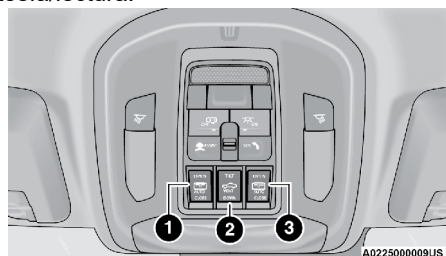

Interruptores de toldo solar y cortinilla

- 1 — Apertura/Cierre del toldo solar
- 2 — Ventilación del quemacocos
- 3 — Apertura/Cierre de la cortinilla

¡ADVERTENCIA!

- Nunca deje niños en un vehículo desatendidos y no deje la llave en el interruptor de ignición (o el control Keyless-N-Go™ en la posición de ACC o ON/RUN). Los ocupantes, especialmente los niños sin supervisión, podrían quedar atrapados con el toldo solar eléctrico mientras hacen funcionar el interruptor del quemacocos eléctrico. Este tipo de accidente puede ocasionar lesiones graves o la muerte.
- En un accidente hay mayor riesgo de salir disparado del vehículo si éste tiene el toldo solar abierto. También se pueden sufrir lesiones muy serias o morir. Siempre colóquese su cinturón de seguridad y cerciórese de que todos los pasajeros lo usen correctamente.
- No permita que los niños manejen el toldo solar. No saque los dedos u otras partes del cuerpo, ni tampoco saque ningún objeto por la abertura del toldo solar, puede lesionarse.

Apertura y cierre del toldo solar

El toldo solar tiene dos altos automáticos programados para la apertura: un alto en posición de confort y la posición totalmente abierto. El alto en la posición de confort se ha optimizado para minimizar el golpeteo del viento.

Apertura/Cierre en modo rápido

Presione hacia atrás el interruptor del toldo solar menos de un segundo y suéltelo, el toldo solar abrirá desde cualquier posición automáticamente. El toldo solar se abrirá a la posición de confort y detendrá automáticamente. Presione el interruptor hacia atrás y suéltelo para abrir a la posición de apertura completa.

Presione hacia adelante el interruptor del toldo solar menos de un segundo y suéltelo, el toldo solar cerrará automáticamente desde cualquier posición. El toldo solar se cerrará por completo y se detendrá automáticamente.

Durante la operación de apertura o cierre en modo rápido, cualquier movimiento adicional en el interruptor del toldo lo detendrá.

Apertura/Cierre en modo manual

Para abrir el toldo solar presione y mantenga presionado el interruptor hacia atrás para apertura completa. El toldo solar abrirá hasta la posición de confort, después se detendrá automáticamente. Libere el switch y posteriormente mantenga presionado nuevamente hasta abrir el toldo solar por completo.

Para cerrar presione y mantenga presionado el interruptor hacia el frente.

Cualquier liberación del interruptor detendrá el movimiento, el toldo permanecerá en una posición de apertura parcial hasta que se presione y se mantenga el interruptor nuevamente.

Ventilación del toldo solar

Presione y libere el botón "Vent" y el toldo solar abrirá en la posición de ventilación. Esta función es conocida como ventilación exprés y sucederá independientemente de la posición del toldo solar. Durante esta operación de ventilación Exprés, cualquier movimiento del interruptor detendrá el movimiento del toldo solar.

NOTA: Si la cortinilla interior del toldo solar está en la posición de cerrada cuando el interruptor de ventilación está presionado, la cortinilla interior del toldo solar automáticamente cambiará a la posición abierta hasta la mitad antes de la apertura del toldo solar a la posición de ventilación.

Apertura/Cierre de cortinilla

La cortinilla cuenta con dos posiciones programadas: Apertura media y Apertura completa. Cuando opere la cortinilla desde la posición cerrada, la cortinilla se detendrá siempre en apertura media sin importar si se utiliza la operación rápida o manual. Debe presionar el interruptor nuevamente para continuar la apertura al modo completo.

Si el toldo está abierto o ventilado, la cortinilla no puede cerrarse más allá de la posición media. Presionar el interruptor de cierre de la cortinilla cuando el toldo está abierto/ventilado y la cortinilla está en posición media, primero el toldo cerrará automáticamente antes de que cierre la cortinilla.

Apertura/Cierre en modo rápido

Presione el interruptor de cortinilla para atrás y suéltelo entre medio segundo, la cortinilla se abrirá a la posición de apertura media y se detendrá automáticamente. Presione y libere el interruptor nuevamente desde la posición de media apertura y la cortinilla se moverá a la posición de apertura completa y se detendrá automáticamente.

Presione el interruptor de cortinilla hacia el frente y suéltelo entre medio segundo, la cortinilla cerrará automáticamente.

Durante la operación del modo rápido, cualquier interacción en los interruptores del toldo solar detendrá la cortinilla en una apertura parcial.

Apertura/Cierre en modo manual

Presione y mantenga presionando el interruptor de cortinilla para atrás, la cortinilla se abrirá hasta la posición de apertura media y se detendrá automáticamente. Presione y mantenga presionado el interruptor nuevamente y la cortinilla se abrirá hasta la posición de apertura completa.

Presione y mantenga presionado el interruptor de cortinilla hacia el frente y la cortinilla cerrará y se detendrá en la posición de cerrado completo.

Liberando el interruptor mientras la cortinilla se encuentra en movimiento detendrá la cortinilla en una posición de apertura parcial.

Protección contra obstrucción

Esta característica detecta una obstrucción en la apertura del toldo solar durante la operación de cierre rápido. Si una obstrucción es detectada durante el recorrido del toldo, éste se retraerá automáticamente. Elimine la obstrucción si se produce esto.

NOTA: Si hay tres intentos consecutivos de cerrado con retracciones de la protección contra obstrucción, el cuarto intento será un cerrado manual con el sistema de protección contra obstrucciones desactivado.

Operación con la ignición apagada

El interruptor del toldo solar se mantendrá activo hasta por 10 minutos después de colocar la ignición en la posición de apagado (OFF). Abrir cualquiera de las puertas delanteras cancelará esta característica.

NOTA: El tiempo para que la ignición remota se desactive es programable mediante los ajustes de Uconnect.

Mantenimiento del toldo solar

Use solamente un limpiador no abrasivo y un paño suave para limpiar el vidrio. Verifique periódicamente y elimine cualquier residuo que pueda haberse acumulado en las pistas.

COFRE

Apertura del cofre

¡ADVERTENCIA!

Para modelos híbridos: Siempre coloque la ignición en la posición de Apagado (OFF) antes de abrir el cofre. Si la ignición está en la posición de En Marcha (RUN) y el sistema de propulsión está activado cuando el cofre es abierto, el motor automáticamente arrancará, y las personas que no estén lo suficientemente lejos del vehículo pueden resultar seriamente lesionadas por el movimiento de las partes móviles del motor.

Para abrir el cofre, se deben liberar dos broches.

1. Jale la palanca de liberación ubicada debajo del tablero de instrumentos y al frente de la puerta del conductor.

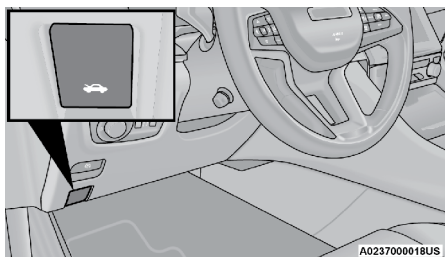

Liberación del cofre

2. Bajo el cofre, alcance y mueva el pestillo de seguridad hacia la izquierda y levante el cofre.

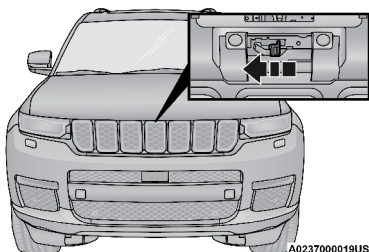

Localización del broche de seguridad

NOTA:

- El vehículo debe de estar detenido y con el selector de velocidades en estacionamiento "P".
- Previo a retirar el pestillo de seguridad, usted deberá empujar levemente el cofre hacia abajo.
- Para levantar el cofre use ambas manos.
- Antes de levantar el cofre, verifique que los limpiadores no estén en movimiento y no estén levantados.
- Para modelos híbridos: Si el vehículo se encontraba cargando activamente la batería de alto voltaje cuando el cofre fue abierto, el vehículo parará la carga hasta que el cofre sea cerrado.
- Para modelos híbridos: El modo de conducción eléctrico no estará disponible mientras el cofre esté abierto. Un mensaje se mostrará en la pantalla del módulo de instrumentos para alertar al conductor.

Cierre del cofre

En un movimiento continuo, jale hacia abajo el borde delantero del cofre con una fuerza moderada hasta que el ángulo esté por debajo del punto de cruce (donde los puntales de gas ya no resisten) y deje que el cofre continúe cayendo cerrado por su propia inercia.

¡ADVERTENCIA!

Cerciórese de que el cofre esté completamente asegurado antes de conducir su vehículo. Si el cofre no está totalmente asegurado, se puede abrir cuando el vehículo esté en movimiento y bloquear la visión hacia adelante del conductor. Si no se siguen estas advertencias podrían producirse lesiones graves o la muerte.

COMPUERTA LEVADIZA**Para desbloquear/acceder a la compuerta levadiza**

La compuerta levadiza puede ser liberada presionando el botón de liberación en el transmisor o presionando el botón de liberación electrónico de la compuerta.

Presione el botón de liberación en el transmisor dos veces dentro de 5 segundos para abrir la compuerta levadiza. Una vez que la puerta está abierta, presione el botón dos veces dentro de 5 segundos por segunda vez para cerrar la compuerta.

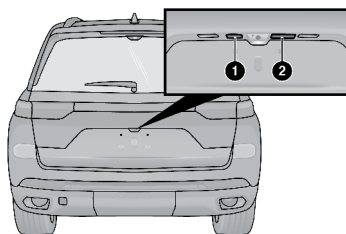

A021000058US

Acceso de la compuerta levadiza

- 1 — Botón de entrada pasiva
- 2 — Botón de liberación electrónico de la compuerta

NOTA: Cuando presiona el botón de liberación electrónico de la compuerta, sólo se desbloqueará la compuerta, o se desbloquearán todas las puertas y compuerta trasera, dependiendo del ajuste seleccionado en el sistema Uconnect.

NOTA:

- Utilice el interruptor de bloqueo de puertas en cualquiera de las puertas delanteras o en el transmisor para bloquear la compuerta levadiza.
- La cerradura de la puerta del conductor NO bloqueará la compuerta levadiza.

¡ADVERTENCIA!

Conducir con la compuerta levadiza abierta puede permitir la entrada de gases tóxicos del escape a su vehículo. Usted y sus pasajeros se pueden intoxicar con esos gases. Mantenga la compuerta levadiza cerrada cuando esté operando el vehículo.

NOTA: También puede abrir manualmente la compuerta levadiza presionando

el botón de liberación electrónica de la compuerta y tirar de ella hacia arriba en un movimiento fluido.

Para bloquear/cerrar la compuerta levadiza

Existen diferentes formas para cerrar la compuerta trasera:

- Cerrar manualmente (tomando la manija de la compuerta levadiza y tirando de ella hacia abajo en un movimiento constante).
- Transmisor
- Manos libres (si así está equipado)
- Botón de cierre de la compuerta en el área de carga

Con un transmisor de entrada pasiva válido a menos de 1.5 m (5 ft), de la compuerta levadiza, presionar el botón de bloqueo de entrada pasiva localizado a la izquierda del botón de liberación electrónico de la compuerta levadiza, sólo bloqueará la compuerta trasera.

Cuando la compuerta levadiza eléctrica se encuentra abierta puede cerrarse presionando el botón de cierre, ubicado en la moldura izquierda del área de carga, cerca de la compuerta levadiza. Si la compuerta se encuentra en movimiento, presionar el botón de cierre por segunda vez invertirá la operación de la compuerta.

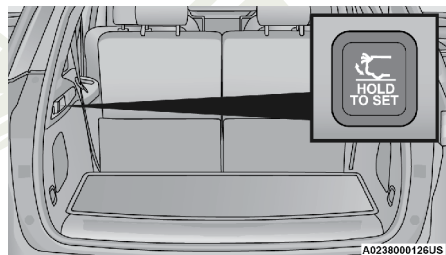

Botón de cierre de la compuerta

Ajuste de apertura de la compuerta levadiza

Es posible ajustar y almacenar en memoria la altura de apertura máxima de la compuerta trasera. Para ajustar esta altura, realice lo siguiente:

1. Abra la compuerta levadiza por completo, luego tire la compuerta a la altura que desea establecer.
2. Presione y mantenga presionado el botón de cierre de compuerta, ubicado en la moldura interior izquierda del área de carga, por 3 segundos. Se escuchará una alerta sonora para confirmar que se ha establecido la altura correctamente.

Para establecer un nuevo ajuste de altura, realice lo siguiente:

1. Abra la compuerta levadiza, luego empuje la compuerta hasta la posición de apertura completa.
2. Tire la compuerta trasera a la nueva altura de apertura deseada y presione y mantenga presionado el botón de cierre de compuerta interior por 3 segundos, hasta que se escuche la alerta sonora de confirmación.

Procedimiento de mal funcionamiento de la compuerta levadiza

1. En caso de falla de suministro de energía a la compuerta levadiza, puede liberarla utilizando la característica de liberación de servicio en el seguro de bloqueo. Esto puede realizarlo utilizando un desarmador de 3 mm.

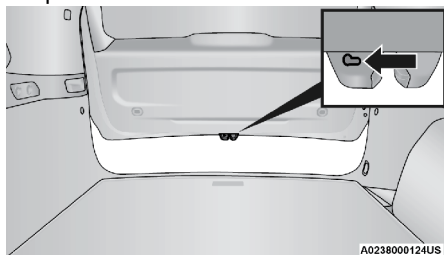

Liberación de servicio de la compuerta levadiza

2. Desde el interior de la compuerta, puede observarse una ranura. Coloque el desarmador en la ranura
3. Gire la ranura para actuar sobre la palanca y liberar el seguro.
4. Si la compuerta se deja abierta por un periodo de tiempo extendido, puede necesitar ser cerrada manualmente para restablecer la funcionalidad eléctrica.

Compuerta levadiza manos libres (si así está equipado)

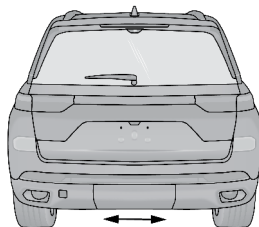

Zona de activación de la compuerta manos libres

Para abrir o cerrar la compuerta usando la activación manos libres, utilice un movimiento ligero de patada hacia el frente con el pie debajo de la zona de activación, ubicada aproximadamente debajo de la matrícula. La zona de activación es de aproximadamente 0.5 m (1.8 ft) de lado a lado. No mueva el pie de lado a lado en un movimiento repentino ni lo arrastre ya que los sensores no podrán detectar el movimiento.

NOTA: La zona de activación es la misma para vehículos equipados o no equipados con paquete de arrastre.

Cuando se detecta un movimiento de patada válido, la compuerta levadiza sonará, las luces de emergencia destellarán y la compuerta se abrirá después de aproximadamente un segundo, o se cerrará después de tres segundos. Estos ajustes puede activarse o desactivarse a través de los ajustes Uconnect.

NOTA:

- La apertura o cierre de la compuerta trasera manos libres requiere de la

presencia de un transmisor de entrada pasiva válido dentro de un área de 1.5 m (5 ft) de la manija de la compuerta trasera. Si no se detecta un transmisor de entrada pasiva válido dentro del área de 1.5 m (5 ft), la compuerta trasera no responderá a ninguno de los movimientos de patada.

- La característica de compuerta manos libres puede activarse o desactivarse a través del sistema Uconnect.
- La característica de compuerta manos libres debe ser desactivada cuando levante el vehículo, se cambie una llanta, se lave el vehículo a mano o cuando se le realice servicio al vehículo.
- La característica de compuerta manos libres puede activarse por cualquier objeto metálico que realice un movimiento similar al de una patada debajo de la fascia/defensa trasera, como realizar limpieza utilizando una escoba metálica.
- La característica de compuerta manos libres sólo operará cuando la transmisión se encuentra en "P" (estacionamiento).
- Si cualquier cosa obstruye a la compuerta manos libres durante su apertura o cierre, la compuerta automáticamente invertirá el movimiento de cierre/apertura, si la obstrucción opone la suficiente resistencia.
- Existen sensores anti-atrapamiento a los costados de la boca de apertura de la compuerta. Una presión en cualquier punto a lo largo de estos empaques provocará el regreso de la compuerta a la posición de apertura.
- Si la compuerta encuentra múltiples obstrucciones durante el mismo ciclo, el sistema se detendrá automáticamente. Si esto ocurre la compuerta deberá ser operada manualmente.
- La compuerta levadiza se liberará, pero no se abrirá cuando la temperatura exterior se encuentra por debajo de los -24°C (-12°F). Asegúrese de retirar cualquier acumulación de nieve o hielo de la compuerta levadiza antes de abrirla.
- Si la compuerta se deja abierta por un periodo de tiempo extendido (aproximadamente una hora o más), puede necesitar ser cerrada manualmente para restablecer la funcionalidad eléctrica.

¡ADVERTENCIA!

- Conducir con la compuerta trasera abierta puede permitir la entrada de gases tóxicos del escape a su vehículo. Usted y sus pasajeros se pueden intoxicar con esos gases. Mantenga la compuerta levadiza cerrada cuando esté operando el vehículo.
- Si usted requiere conducir el vehículo con la compuerta levadiza trasera abierta, asegúrese de que todas las ventanas estén cerradas y que el ventilador del control de clima esté en alta velocidad. NO use el modo de recirculación.

Los soportes neumáticos de la compuerta la mantienen en la posición de apertura. Sin embargo, dado a que la presión baja con la temperatura, puede ser necesario asistir a la compuerta durante la apertura en climas fríos.

NOTA: Permita al sistema eléctrico abrir la compuerta levadiza. Operar manualmente la compuerta podría provocar la activación de la característica de detección de obstáculos y detener o invertir la operación.

¡ADVERTENCIA!

Durante el funcionamiento eléctrico pueden ocurrir lesiones personales o daño a la carga. Cerciérese de que el recorrido del movimiento de la compuerta levadiza esté libre. Asegúrese de que la compuerta levadiza esté cerrada y asegurada antes de conducir.

Características del área de carga

Compartimientos de almacenamiento del área de carga

El piso de carga está diseñado para un máximo de carga de 136 kg (300 lb).

Puede existir un compartimiento de almacenamiento de carga desmontable ubicado en el costado izquierdo del área de carga.

Puede encontrar espacio de almacenamiento adicional debajo del piso de carga. Para tener acceso a los compartimientos de almacenamiento inferiores, levante la manija y el piso de carga.



Manija del piso de carga

Argollas de sujeción de carga

Las argollas de sujeción de carga ubicados en el piso del área de carga se deben usar para sujetar seguramente cargas cuando el vehículo está en movimiento.

NOTA: Las argolla de sujeción están diseñados para una carga máxima de 136 kg (300 lb).

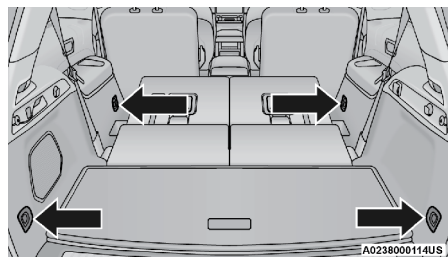

Argollas de sujeción de carga (vehículos con tercera fila de asientos)

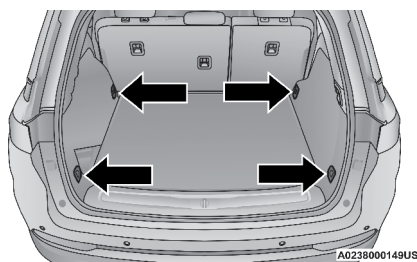

Argollas de sujeción de carga (vehículos sin tercera fila de asientos)

¡ADVERTENCIA!

- Las argollas de sujeción de carga no son anclas seguras para la correa de un asiento de niño. En una frenada súbita o colisión, una argolla se puede soltar y permitir que el asiento de niño se suelte. Un niño podría lesionarse seriamente. Use sólo las anclas proporcionadas para las correas de los asientos para niños.
- Para ayudar a protegerse contra lesiones personales, los pasajeros no deben sentarse en el área de carga trasera. El espacio de carga trasero está diseñado para llevar carga solamente, no para pasajeros, quienes se deben sentar en los asientos y usar el cinturón de seguridad.

El peso y la posición de la carga y de los pasajeros pueden cambiar el centro de gravedad del vehículo y la maniobrabilidad del mismo. Para evitar la pérdida de control que podría ocasionar lesiones, siga los siguientes lineamientos para cargar su vehículo:

- No lleve cargas que excedan los límites de carga descritos en la etiqueta pegada en la puerta del conductor o en el poste "B" del lado del conductor.
- Siempre coloque la carga uniformemente en el piso de carga. Coloque los objetos más pesados tan bajo y hacia delante como sea posible.
- Coloque tanta carga como sea posible frente al eje trasero. Demasiada carga e incorrectamente colocada sobre o detrás del eje trasero puede ocasionar que la parte trasera del vehículo se mueva lateralmente.
- No apile equipaje o carga excediendo la altura de la parte superior del respaldo del asiento. Esto puede limitar la visibilidad o convertirse en un peligroso proyectil en una frenada súbita o una colisión.

Cubierta del área de carga retráctil (si así está equipado)

El propósito de esta cubierta es la privacidad, no el aseguramiento de cargas al interior. No prevendrá el movimiento de la carga ni protegerá a los pasajeros de carga no asegurada.

Para cubrir el área de carga:

1. Tome la cubierta de la manija central y tire de ésta sobre el área de carga.
2. Inserte los retenedores a los extremos de la cubierta en los orificios en la cubierta interior de cada pilar trasero.

3. Puede abrir la compuerta levadiza trasera con la cubierta del área de carga colocada.

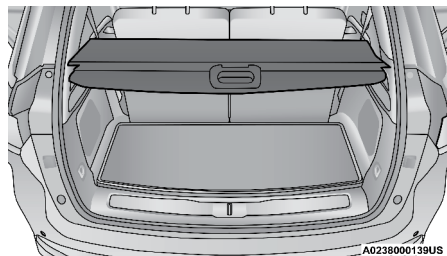

Cubierta del área de carga

¡ADVERTENCIA!

En caso de un accidente, una cubierta del área de carga suelta en el vehículo podría provocar lesiones. Ésta podría salir disparada en una detención repentina y golpear algún ocupante al interior del vehículo. Retire la cubierta del vehículo cuando no sea utilizada y/o esté desmontada. No la almacene al interior del vehículo.

Cubierta del área de carga plegable (si así está equipado)

El propósito de esta cubierta es la privacidad, no el aseguramiento de cargas al interior. No prevendrá el movimiento de la carga ni protegerá a los pasajeros de carga no asegurada.

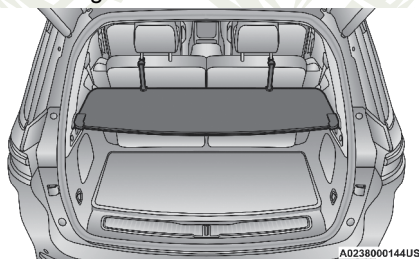

Cubierta del área de carga

Para cubrir el área de carga:

1. Retire la cubierta de la bolsa de almacenamiento, y despléguela utilizando un movimiento giratorio.
2. Inserte los sujetadores a los extremos de la cubierta en los huecos a los costados de los paneles interiores de los pilares traseros

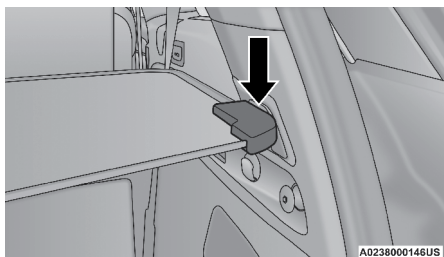
**Paso 2**

3. Ancle las correas al poste en el costado exterior de las cabeceras traseras de cada lado.

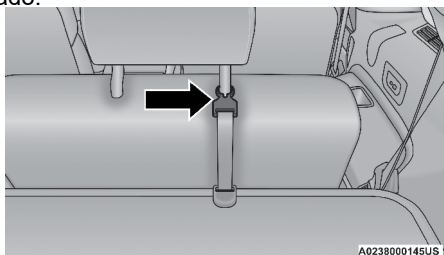
**Paso 3**

NOTA: La compuerta trasera puede abrirse con la cubierta del área de carga en posición

Para almacenar la cubierta del área de carga, realice el procedimiento descrito a la inversa y vuelva a colocarla en la bolsa de almacenamiento.

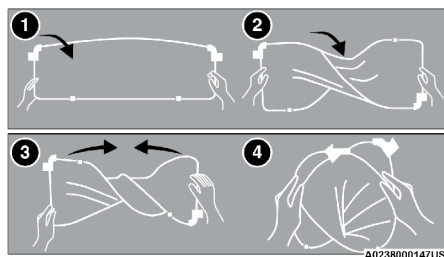
**Plegado de la cubierta del área de carga**

- 1 — Retire la cubierta del vehículo
- 2 — Gire la cubierta
- 3 — Presione la cubierta hacia adentro
- 4 — Coloque la cubierta en la bolsa de almacenamiento.

¡ADVERTENCIA!

En caso de un accidente, una cubierta del área de carga suelta en el vehículo podría provocar lesiones. Ésta podría salir disparada en una detención repentina y golpear algún ocupante al interior del vehículo. Retire la cubierta del vehículo cuando no sea utilizada y/o esté desmontada. No la almacene al interior del vehículo.

CANASTILLA DE EQUIPAJE DEL TECHO (SI ASÍ ESTÁ EQUIPADO)

Las barras transversales y los rieles laterales están diseñados para llevar la carga en los vehículos equipados con canastilla de techo. La carga no debe exceder de 68 kg (150 lbs) y debe ir distribuida de manera uniforme sobre las barras transversales para equipaje.

NOTA: Si no está equipado con barras transversales, solicítelas a su distribuidor autorizado e instale barras transversales MOPAR® diseñadas específicamente para este tipo de canastilla del techo.

Distribuya la carga de manera uniforme en las barras transversales de la canastilla del techo. La canastilla del techo no aumenta la capacidad total de transporte de carga del vehículo. Asegúrese que la carga total interna más la carga de la canastilla del techo no rebase la capacidad de carga máxima del vehículo. Coloque una de las barras transversales en la posición delantera. Coloque la barra transversal sobrante en alguna de las dos posiciones opcionales traseras de acuerdo a la carga a asegurar.

Para mover las barras, afloje los fijadores, ubicados en la orilla superior de cada barra, aproximadamente 8 vueltas utilizando la llave antirrobo proporcionada con las barras MOPAR®. Luego, mueva la barra transversal a la posición deseada, manteniendo las barras de forma paralela a los soportes. Una vez que la barra transversal se encuentre en la posición deseada, vuelva a apretar con la llave antirrobo para fijarla en posición.

NOTA: Si se coloca carga (o cualquier objeto metálico) sobre la antena satelital del radio (si así está equipado), podría experimentar interrupción con la señal satelital. Para mejorar la recepción satelital del radio, coloque la barra trasera en la posición más adelantada de barra trasera transversal.

¡ADVERTENCIA!

La carga se debe sujetar firmemente antes de conducir el vehículo. Las cargas mal sujetadas pueden caerse del vehículo, particularmente a altas velocidades, ocasionando lesiones personales o daños a propiedades. Siga las precauciones de la canastilla del techo cuando lleve carga en ella.

¡PRECAUCIÓN!

- Para evitar dañar el techo de su vehículo NO lleve cargas en la canastilla del techo sin las barras transversales instaladas. La carga se debe asegurar y colocar en la parte superior de las barras transversales, no directamente sobre el techo. Si es necesario colocar la carga en el techo, coloque una manta o alguna otra protección entre la carga y la superficie del techo.
- Para evitar daños a la canastilla del techo y al vehículo, no exceda la capacidad máxima de carga de la canastilla del techo de 68 kg (150 lbs). Siempre distribuya las cargas más pesadas lo más uniformemente posible y asegure la carga adecuadamente.
- Las cargas muy largas que se extienden sobre el parabrisas, como tablonces de madera o tablas de “surf” o las cargas con un área frontal grande, se deben asegurar tanto al frente como a la parte trasera del vehículo.
- Viaje a velocidades moderadas y gire en esquinas con cuidado cuando lleve cargas largas o pesadas en la canastilla del techo. Las fuerzas del viento, debidas a causas naturales o al tráfico de camiones cercanos, pueden levantar repentinamente las cargas. Esto es especialmente cierto con cargas largas y planas y puede ocasionar daños a la carga o a su vehículo.
- No se recomienda el uso de sistemas del vehículo que ajustarían las alturas de manejo (como los modos Selec-Terrain Rock o Mud) cuando se usa el portaequipajes de techo para transportar una carga.

TABLERO DE INSTRUMENTOS

CONTENIDO

■ MÓDULO DE INSTRUMENTOS	159
• Descripción del módulo de instrumentos en modo digital.....	159
• Descripción del módulo de instrumentos en modo análogo.....	160
• Descripciones del módulo de instrumentos - Sólo modelos híbridos	161
■ PANTALLA DEL MÓDULO DE INSTRUMENTOS	162
• Ubicación de la pantalla del módulo de instrumentos y controles....	163
• Restablecimiento de Cambio de aceite (si así está equipado)	166
• Modo eléctrico temporalmente no disponible (si así está equipado) 169	
• Pantalla y mensajes	171
• Menús seleccionables de la pantalla del módulo de instrumentos ..	173
• Pantalla HUD (si así está equipado)	178
• Mensaje del Ahorrador de batería/Modo de ahorro de batería - Acciones de reducción de carga eléctrica (si así está equipado).....	180
■ LUCES DE ADVERTENCIAS Y MENSAJES	182
• Luces de advertencia rojas	182
• Luces de advertencia amarillas.....	188
• Luces indicadoras amarillas.....	193
• Luces indicadoras verdes.....	194
• Luces indicadoras blancas	196
• Luz indicadora azul	197
• Luz indicadora gris	198
■ SISTEMA DE DIAGNÓSTICO A BORDO – OBD II	198
• Seguridad cibernética del sistema de diagnóstico a bordo (OBD II) 198	
■ PROGRAMAS DE MANTENIMIENTO DE INSPECCIÓN DE EMISIONES	199

MÓDULO DE INSTRUMENTOS

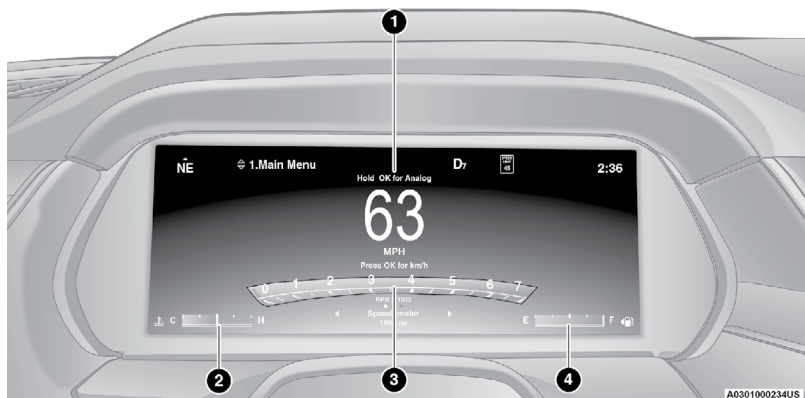

Módulo instrumentos en modo de pantalla digital

Mantener presionado el botón de control **OK** de la pantalla del módulo de instrumentos, le permitirá cambiar la pantalla de modo Digital a Análogo.

Descripción del módulo de instrumentos en modo digital

1. Velocímetro

- Indica la velocidad del vehículo.

2. Indicador de temperatura

- El indicador de temperatura muestra la temperatura del refrigerante del motor. Cualquier lectura por debajo del área roja indica que el sistema de enfriamiento del motor opera correctamente.
- El indicador puede mostrar una temperatura mayor de la normal cuando el vehículo se opere en climas cálidos, cuando se suben pendientes, en tráfico pesado o cuando se arrastre un remolque. No se debe permitir que exceda los límites superiores del rango de funcionamiento normal.

¡ADVERTENCIA!

Un sistema de refrigeración del motor caliente es peligroso. Usted u otras personas podrían quemarse gravemente por vapor o líquido refrigerante hirviendo. Puede acudir a un concesionario autorizado de servicio si su vehículo se calienta. Si usted decide mirar debajo del cofre consulte "Servicio y Mantenimiento". Siga las advertencias en el apartado "Tapón de presión de sistema de enfriamiento".

¡PRECAUCIÓN!

La conducción con un sistema de refrigeración caliente puede dañar el vehículo. Si el indicador alcanza la zona roja (H), oríllese y pare el vehículo. Si está usando el aire acondicionado, apáguelo hasta que el indicador de temperatura regrese al nivel normal. Si la aguja permanece en la marca H y usted escucha un sonido de timbre continuo, apague el motor inmediatamente y llame a su distribuidor autorizado.

3. Tacómetro

- Este indicador mide las revoluciones del motor por minuto (RPM x 1000).

4. Medidor de combustible

- La aguja muestra el nivel de combustible en el tanque cuando el interruptor de ignición está en la posición de ON/RUN (encendido).

- El símbolo de la bomba de combustible indica de qué lado se encuentra la compuerta del tanque de gasolina.



NOTA: Indicadores de advertencia se iluminarán momentáneamente en el módulo de instrumentos para su revisión cuando se cicla la ignición por primera vez.

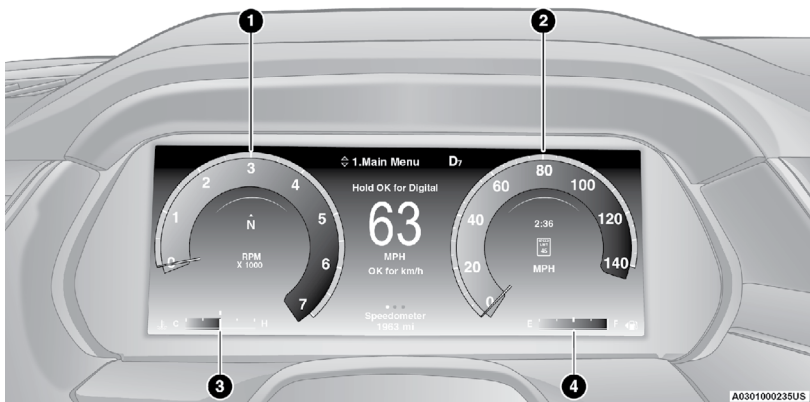

Módulo instrumentos en modo de pantalla análogo-Solo modelos a gasolina

Mantener presionado el botón de control **OK** de la pantalla del módulo de instrumentos, le permitirá cambiar la pantalla de modo Digital a Análogo.

Descripción del módulo de instrumentos en modo análogo

1. Tacómetro

- Este indicador mide las revoluciones del motor por minuto (RPM x 1000).

2. Velocímetro

- Indica la velocidad del vehículo.

3. Indicador de temperatura

- El indicador de temperatura muestra la temperatura del refrigerante del motor. Cualquier lectura por debajo del área roja indica que el sistema de enfriamiento del motor opera correctamente.
- El indicador puede mostrar una temperatura mayor de la normal cuando el vehículo se opere en climas cálidos, cuando se suben pendientes, en tráfico pesado o cuando se arrastre un remolque. No se debe permitir que exceda los límites superiores del rango de funcionamiento normal.

¡ADVERTENCIA!

Un sistema de refrigeración del motor caliente es peligroso. Usted u otras personas podrían quemarse gravemente por vapor o líquido refrigerante hirviendo. Puede acudir a un concesionario autorizado de servicio si su vehículo se calienta. Si usted decide mirar debajo del cofre consulte “Servicio y Mantenimiento”. Siga las advertencias en el apartado “Tapón de presión de sistema de enfriamiento”.

¡PRECAUCIÓN!

La conducción con un sistema de refrigeración caliente puede dañar el vehículo. Si el indicador alcanza la zona roja (H), oríllese y pare el vehículo. Si está usando el aire acondicionado, apáguelo hasta que el indicador de temperatura regrese al nivel normal. Si la aguja permanece en la marca H y usted escucha un sonido de timbre continuo, apague el motor inmediatamente y llame a su distribuidor autorizado.

4. Medidor de combustible

- La aguja muestra el nivel de combustible en el tanque cuando el interruptor de ignición está en la posición de ON/RUN (encendido).
-  El símbolo de la bomba de combustible indica de qué lado se encuentra la compuerta del tanque de gasolina.

NOTA: Indicadores de advertencia se iluminarán momentáneamente en el módulo de instrumentos para su revisión cuando se cicla la ignición por primera vez.

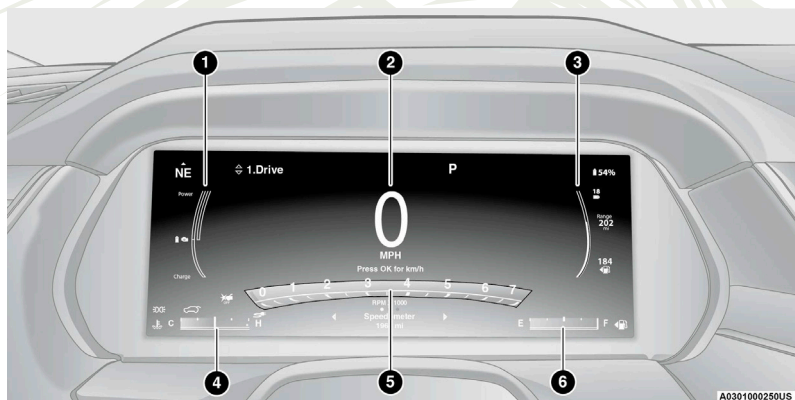

Módulo instrumentos en modo de pantalla análogo-Sólo modelos híbridos

Descripciones del módulo de instrumentos - Sólo modelos híbridos

1. Poder/Medidor de carga

Este medidor representa la fuente de poder utilizada para acelerar el vehículo. El anillo exterior representa la salida de poder de la batería de alto voltaje durante la aceleración, y la energía absorbida durante la regeneración.

ación. El anillo interior azul representa la salida de poder del motor.

2. Velocímetro

- El velocímetro indica la velocidad del vehículo.

3. Indicador del rango para vaciado

- Despliega el rango de vaciado de la batería
- Despliega el rango de vaciado de combustible
- Combina el rango de batería y combustible.

4. Medidor de temperatura

- Despliega la temperatura del refrigerante del motor. Cualquier lectura dentro del rango normal indica que el sistema de enfriamiento del motor está operando satisfactoriamente.
- El medidor probablemente indicará una mayor temperatura cuando esté conduciendo en climas calientes, subiendo pendientes montañosas o al arrastrar un remolque. No se debe permitir exceder los límites superiores del rango de operación normal.

¡ADVERTENCIA!

Un sistema de refrigeración del motor caliente es peligroso. Usted u otras personas podrían quemarse gravemente por vapor o líquido refrigerante hirviendo. Puede acudir a un concesionario autorizado de servicio si su vehículo se calienta.

¡PRECAUCIÓN!

La conducción con un sistema de refrigeración caliente puede dañar el vehículo. Si el indicador alcanza la zona roja (H), oríllese y pare el vehículo. Si está usando el aire acondicionado, apáguelo hasta que el indicador de temperatura regrese al nivel normal. Si la aguja permanece en la marca H, apague el motor inmediatamente y llame a su distribuidor autorizado.

5. Tacómetro

- Indica la velocidad del motor en revoluciones por minuto (RPM x 1000).

6. Medidor de combustible

- La aguja muestra el nivel de combustible cuando el botón de ignición sin llave está en posición ON/RUN (encendido).
-  El símbolo de la bomba de combustible indica de qué lado se encuentra la compuerta del tanque de gasolina.

NOTA: Las advertencias de los indicadores del módulo de instrumentos se iluminarán brevemente para una comprobación de los filtros cuando la ignición es por primera vez ciclada.

PANTALLA DEL MÓDULO DE INSTRUMENTOS

Dependiendo del nivel de equipamiento de los vehículo, las opciones y características pueden variar.

Su vehículo está equipado con una pantalla en el módulo de instrumentos que proporciona información útil al conductor. Con el interruptor de ignición en la posición OFF (Apagado), abrir/cerrar una puerta activará la pantalla

para la visualización del kilometraje total en el odómetro. La pantalla del módulo de instrumentos está diseñada para mostrarle información importante sobre los diversos sistemas y características del vehículo. Utilizando la pantalla interactiva con el conductor, ubicada en la pantalla del módulo de instrumentos, se puede mostrar cómo están funcionando los sistemas del vehículo y brindarle advertencias cuando no están funcionando correctamente. Los controles al volante instrumentos le permiten navegar a través de los menús principales y secundarios. Usted puede acceder a la información específica que desee y realizar selecciones y ajustes de características.

Ubicación de la pantalla del módulo de instrumentos y controles

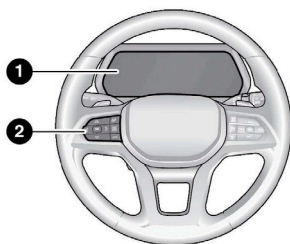

A0302000170US

Ubicación de la pantalla del módulo de instrumentos y controles

1 — Pantalla del módulo de instrumentos

2 — Controles de la pantalla del módulo de instrumentos

El sistema permite al conductor seleccionar información presionando los siguientes botones instalados en el volante de la dirección:

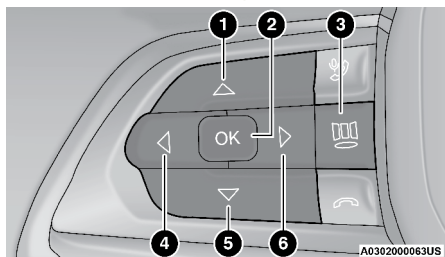

A0302000063US

Botones de la pantalla del módulo de instrumentos

1 — Botón de flecha hacia arriba

2 — Botón OK

3 — Botón Menú

4 — Botón de flecha a la izquierda

5 — Botón de flecha hacia abajo

6 — Botón de flecha a la derecha

1. Botón de flecha hacia arriba

Presione el botón de flecha hacia arriba \triangle para desplazarse hacia arriba en el menú principal.

2. Botón OK

Presione el botón OK para acceder/seleccionar las pantallas de información o submenús de un elemento del menú. Presione y mantenga presionado el botón OK por un segundo para restablecer las características que puedan ser restablecidas.

3. Botón Menú

Presione el botón Menú para acceder/seleccionar las pantallas de información o submenús de la pantalla de inicio. Presione y mantenga presionado el botón OK para ingresar al modo de edición.

4. Botón de flecha a la izquierda

Presione el botón de flecha a la izquierda \triangleleft para regresar al menú principal desde una pantalla de información o elemento de submenú.

5. Botón de flecha hacia abajo

Presione el botón de flecha hacia abajo ∇ para desplazarse hacia abajo en el menú principal.

6. Botón de flecha a la derecha

Presione el botón de flecha a la derecha \triangleright para acceder a las pantallas de información o submenús de un elemento al menú principal.

Opciones de pantalla (Si así está equipado)

Manteniendo presionado **OK** también le permitirá cambiar la pantalla de Digital a Analógica.

- El tema digital será el tema por defecto.
- La pantalla de menú se cerrará después de 10 segundos. Presione **OK** para reactivarla.
- El velocímetro siempre estará presente.
- Las notificaciones de advertencias relevantes y otras ventanas de información emergentes se mantendrán mostradas en el área principal de la pantalla (en caso de mover la velocidad a la parte superior de la pantalla).

Configuración de “mosaicos” personalizados

Para personalizar aún más el módulo de instrumentos, usted es capaz de seleccionar hasta 5 “mosaicos” para mostrar información de acuerdo a sus necesidades.

- Presione el botón MENU para la pantalla de inicio.



Botón MENU

- Navegue utilizando los botones de flecha a la izquierda \triangleleft o derecha \triangleright

para resaltar el título deseado.

- Presione el botón OK para seleccionar el título y navegar al submenú elegido, presione OK nuevamente para agregar su selección a la vista de “mosaicos”.
- Las opciones principales de la pantalla inicial son Información del conductor, Información del Vehículo, Navegación, Audio, Información Híbrida (si así está equipado) y Off Road.

Menú de “Mosaico”

Presione el botón de MENU para la pantalla de inicio.

Presione los botones de flecha a la izquierda ◀ o derecha ▶ para resaltar la selección deseada. Presione los botones de flecha hacia arriba ▲ o hacia abajo ▼ para seleccionar una pantalla diferente en la categoría seleccionada. Si el botón de MENU es presionado en esta vista, el panel de instrumentos regresará a la pantalla previa.

Opciones de la pantalla de Inicio

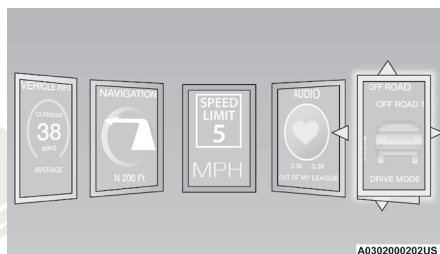

Diseño de Mosaico Personalizado

NOTA: Estas opciones pueden variar dependiendo del nivel de equipamiento de su vehículo.

- Navegación (si así está equipado)
 - Mapa
 - Viaje A
 - Viaje B
- Información del vehículo
 - Temperatura del refrigerante
 - Temperatura de la transmisión
 - Temperatura del aceite
 - Presión del aceite
 - Voltaje de la batería
 - Vida del aceite
 - Presión de llanta
 - Rendimiento de combustible
- Información al conductor (si así está equipado)
 - Señalización de límite de velocidad (si así está equipado)
 - Asistencia de conducción (si así está equipado)

- Audio
 - Información de audio
- Off Road (si así está equipado)
 - Estado de Selec-Terrain/Suspensión de aire (si así está equipado)
 - Dinámica del vehículo
 - Inclinación
 - Giro
- Información Híbrida (si así está equipado)
 - Rango de vaciado
 - Medidor de eficiencia
 - Carga/Poder
 - Modo E-Drive

Restablecimiento de Cambio de aceite (si así está equipado)

Cambio de aceite requerido

Su vehículo está equipado con un sistema indicador de cambios de aceite del motor. El mensaje "Oil Change Required" (cambio de aceite requerido) destellará en la pantalla del módulo de instrumentos durante aproximadamente 5 segundos, después de escucharse una sola campanilla, para indicar el siguiente intervalo de cambio de aceite programado. El sistema indicador de cambio de aceite del motor se basa en los ciclos de trabajo, lo cual significa que los intervalos de cambio de aceite del motor pueden variar dependiendo de sus hábitos de manejo.

A menos que se restablezca, este mensaje continuará apareciendo cada vez que gire el interruptor de ignición a la posición encendido. Para apagar el mensaje temporalmente, presione y libere el botón del "OK". Para reiniciar el sistema del indicador de cambio de aceite (después de haber realizado el mantenimiento de acuerdo a su calendario) refiérase al siguiente proceso.

Vehículos equipados con ignición Keyless Enter 'n Go™

Use los controles de la pantalla del módulo de instrumentos para el siguiente procedimiento:

1. Sin presionar el pedal de freno, presione el botón de arranque y coloque la ignición en la posición Encendido/En marcha (no arranque el motor).
2. Presione y suelte el botón de flecha hacia abajo ∇ para navegar al menú "Información del Vehículo" (Vehicle Info)
3. Presione y suelte el botón de flecha derecha \triangleright para acceder a la pantalla "Vida del aceite".
4. Presione y mantenga presionado el botón OK para restablecer la vida del aceite. Si se cumplen las condiciones, el medidor y pantalla numérica se actualizará para mostrar 100%. Si las condiciones no son cumplidas, se mostrará el mensaje emergente "Para restablecer la vida de aceite el motor debe estar apagado y la ignición en marcha" (por 5 segundos), y el usuario debe mantenerse en la pantalla de vida del aceite.

5. Presiones y libere el botón de flecha hacia arriba \wedge o abajo \vee para salir de la pantalla del submenú.

NOTA: Si el indicador de mensaje se ilumina cuando arranca el vehículo, el indicador de cambio de aceite no se restableció. Es necesario, repetir este procedimiento.

Método secundario de restablecimiento

1. Sin presionar el pedal de freno, presione el botón de arranque y coloque la ignición en la posición Encendido/En marcha (no arranque el motor).
2. Presione a fondo el pedal del acelerador, lentamente, tres veces dentro de un lapso de 10 segundos.
3. Sin presionar el pedal de freno, coloque la ignición en la posición OFF/LOCK.

NOTA: Si el indicador de mensaje se ilumina cuando arranca el vehículo, el indicador de cambio de aceite no se restableció. Es necesario, repetir este procedimiento.

Mensaje “El vehículo se apagará pronto, detenga el vehículo de forma segura”

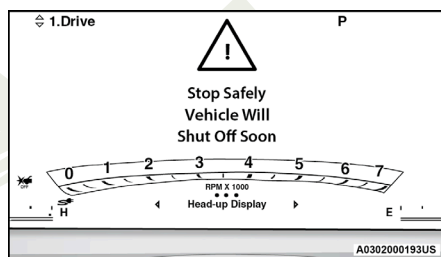

Mensaje de advertencia “El vehículo se apagará pronto, detenga el vehículo de forma segura”

Esta advertencia se mostrará en la pantalla del panel de instrumentos cuando el vehículo a determinado que una falla operacional ocurrirá en breve, lo que puede causar que la propulsión del vehículo se apague. Si las luces se encienden mientras conduce, detenga el vehículo en una ubicación segura tan pronto como sea posible. Haga que el vehículo sea transportado con su distribuidor autorizado.

- Este mensaje se mantendrá desplegado de forma continua.
- No puede ser borrado presionando un botón.
- Sonará una alerta sonora sencilla.

Mensaje “Detenga el vehículo de forma segura y abandone el vehículo tan pronto como le sea posible”

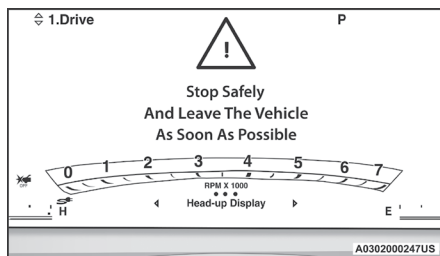

Mensaje de advertencia “Detenga el vehículo de forma segura y abandone el vehículo tan pronto como le sea posible”

Esta advertencia se mostrará en la pantalla del panel de instrumentos si el sistema detecta un sobrecalentamiento en la batería de alto voltaje. Esto puede provocar fuego en el vehículo, y la liberación de gases tóxicos/inflamables. Para reducir el riesgo de un incendio, el sistema de propulsión de alto voltaje (si así está equipado) se apagará en un lapso de 30 segundos después de presentar el mensaje de advertencia. Si esto sucede, no acelere el vehículo. Aún podrá hacer uso tanto del volante y como del sistema de frenos.

Detengase y estacione el vehículo en un área despejada. Todos los pasajeros deberán salir del vehículo tan pronto como les sea posible y deberán colocarse a una distancia segura del mismo. Después de que todos los pasajeros hayan abandonado el vehículo de forma segura, llame al servicio de emergencia inmediatamente. Aunque usted no detecte la presencia de fuego, este puede presentarse en cualquier momento, por lo que no deberá intentar acceder nuevamente y encender el vehículo.

- Este mensaje se mantendrá desplegado de forma continua.
- No puede ser borrado presionando un botón.
- Sonará una alerta sonora sencilla.

¡ADVERTENCIA!

Una batería de alto voltaje sobrecalentada puede causar fuego en el vehículo y una posible liberación de gases tóxicos/inflamables. Los pasajeros del vehículo podrían ser heridos gravemente o tener consecuencias fatales. Abandone el vehículo inmediatamente y alejese tanto como le sea posible.

¡PRECAUCIÓN!

Una batería de alto voltaje sobrecalentada puede causar daños en el sistema eléctrico. No intente reiniciar el vehículo, deberá ser remolcado a un distribuidor autorizado.

Modo eléctrico temporalmente no disponible (si así está equipado)

Si el modo eléctrico no está disponible, la razón se mostrará por cinco segundos al arrancar. Si las luz de advertencia de verificación del motor se enciende, contacte con su distribuidor autorizado inmediatamente.

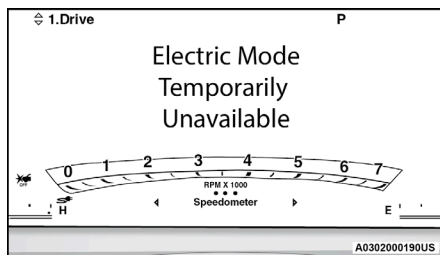

Modo eléctrico temporalmente no disponible

Observe la siguiente información para conocer las razones más comunes por la que el modo Eléctrico puede no estar disponible:

Operaciones del operador que pueden inhibir el modo Eléctrico

- El control de la transmisión mediante las paletas de cambio - Volver al modo automático para utilizar el modo eléctrico.
- Posición del pedal de velocidad muy presionada, se está solicitando una alta demanda de potencia - Más allá de los límites del tren motriz eléctrico, esto causará que el motor se encienda, activando el tren de potencia para proceder a la combinación de energía disponible en el modo Híbrido.
- Funcionamiento sostenido a alta velocidad en el modo eléctrico - Usar el motor de gasolina es más eficiente para altas velocidades que el modo eléctrico.
- La selección de la caja de transferencia y el modo de conducción e-Save/Híbrido/Deportivo (Sport), Arena, Lodo, 4WD Bajo (Low)/Híbrido arrancará el motor (Si así está equipado).
- El rango eléctrico (autonomía eléctrica) está agotado, - Usted necesita recargar para disfrutar del Modo eléctrico o puede continuar en modo Híbrido.
- El cofre está abierto (o hay una falla en el interruptor) - Esto es para prevenir arranques inesperados con el cofre abierto.

Protección térmica puede inhibir el modo eléctrico

- El motor, la transmisión o la correa de arranque del motor están demasiado fríos; algunos sistemas requieren calentamiento para funcionar correctamente si la temperatura ambiente es inferior a 0°C (32°F), -9.44°C (15°F) en modo eléctrico
- Límites de capacidad de calefacción eléctrica de la cabina (o falla del calentador eléctrico de la cabina): a diferencia de los vehículos eléctricos de batería (BEV), el PHEV puede calentar la cabina más eficientemente con el calor del motor cuando funciona por debajo de -9.44°C (15°F) en

la temperatura exterior.

- La batería de alto voltaje, motores o contactos sobrecalentados. - Esta es una función temporal de protección del hardware. El desempeño del vehículo se reanuda una vez que la protección no es requerida. Si el desempeño está acompañado de una luz indicadora de falla del funcionamiento (MIL)  lleve su vehículo a servicio con su distribuidor autorizado

Protección de componentes que pueden inhibir el modo eléctrico

- Bajo voltaje en la batería de alto voltaje - Una operación sostenida del modo eléctrico a altas velocidades, especialmente con rines y llantas de repuesto pueden inducir esto.
- Otras fallas del sistema de propulsión eléctrica son indicadas por una luz indicadora de mal funcionamiento (MIL)- Por favor contacte con su distribuidor autorizado
- El modo de renovación de Aceite y combustible - Consulte la siguiente sección .

Modo de renovación del aceite y del combustible

Debido a que es posible operar el vehículo por largos periodos de tiempo sin utilizar el motor de gasolina, el combustible dentro del tanque del vehículo puede perder sus propiedades o el aceite podría reducir sus propiedades lubricantes. Para prevenir daños al motor y/o al sistema de combustible debido a la pérdida de propiedades lubricantes del aceite y de la gasolina misma, el vehículo está equipado con un "Modo de renovación del aceite y del combustible".

NOTA: Si el vehículo entra en el modo de renovación del aceite y del combustible para mantener la lubricación en el motor, agregar combustible no funcionará para salir de este modo.

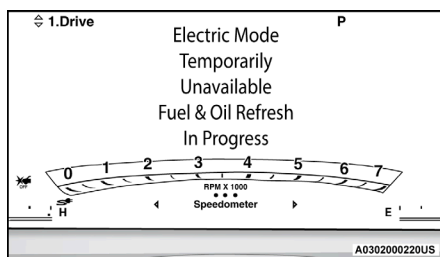

El vehículo automáticamente entrará al modo de renovación del aceite y la gasolina para minimizar combustible obsoleto y garantizar la lubricación de los componentes internos del motor. Cuando opere este modo, el motor de gasolina se encenderá para proporcionar la propulsión al vehículo (la operación totalmente eléctrica será inhibida). Se mostrará un mensaje en la pantalla del módulo de instrumentos cada vez que el Modo de renovación del aceite y el combustible esté activo.

El vehículo saldrá automáticamente del Modo de Renovación del Aceite y Combustible cuando las condiciones de la lubricación y el combustible sean satisfactorias. Si el vehículo entra al Modo de Renovación del Aceite y combustible, debido a que el combustible ha estado en el tanque del vehículo

por un periodo largo de tiempo (perdiendo sus propiedades), el motor se encenderá cuando el vehículo se encuentre operando (sin función solamente eléctrica) hasta que la alerta de combustible bajo sea encendida. Es posible salir del modo de renovación de combustible y aceite antes, agregando un mínimo de 16 litros (4 galones) de combustible “nuevo” al tanque del vehículo.

Si el vehículo regresa al modo de renovación de combustible y aceite para mantener las propiedades de lubricación, el motor podría encenderse por un periodo de 2.5 horas cuando el vehículo se encuentra caliente a la temperatura de operación (sin operación completamente eléctrica). Si el vehículo es apagado antes que las condiciones del Modo de renovación del Combustible y del aceite sean completadas, el motor podría mantenerse encendido por un tiempo adicional o en viajes subsecuentes. La renovación del aceite puede tomar significativamente más tiempo en temperaturas muy frías.

NOTA:

- Los viajes cortos frecuentes en condiciones de baja temperatura son los más probables a no alcanzar las temperaturas de operación normales, son más frecuentes de activar el modo de renovación de combustible y aceite.
- El modo eléctrico estará temporalmente no disponible mientras el modo de renovación de combustible y aceite esté activo. No intente regresar al modo eléctrico hasta que el ciclo del modo de renovación de combustible y aceite sea completado.

¡PRECAUCIÓN!

Si el módulo de instrumentos le indica que debe cambiar el aceite del motor, no restablezca el indicador de servicio sin haber cambiado el aceite. Puede resultar en daño al motor.

Pantalla y mensajes

El módulo de instrumentos se localiza en la porción central de la pantalla y consiste de múltiples secciones:

- Pantalla principal. El anillo interior de la pantalla se iluminará en negro bajo condiciones normales, amarillo para advertencias no críticas y rojo para advertencias críticas.
- Puntos de submenú. Cuando hay menús disponibles, la posición dentro del submenú se muestra aquí.
- Indicadores/Información reconfigurable
- Estado del selector de velocidades (PRND)
- Pantalla interactiva del conductor (Brújula, temperatura, rango a vacío, viaje A, viaje B, economía de combustible, economía de combustible actual y hora)
- Estado de la suspensión de aire (si así está equipado)
- Estado de tracción en las 4 llantas (si así está equipado)

La pantalla del módulo de instrumentos mostrará normalmente el menú principal o las pantallas de la característica seleccionada del menú principal.

El área de la pantalla principal también mostrará mensajes emergentes y advertencias o mensajes de información. Estos mensajes emergentes caen en varias categorías:

- Mensajes almacenados de cinco segundos. Cuando ocurren las condiciones apropiadas, este tipo de mensajes toman control del área de la pantalla principal por 5 segundos y después regresan a la pantalla previa. La mayoría de los mensajes de este tipo están guardados (mientras la condición que lo activó permanezca activo) y pueden revisar desde el menú principal "Mensajes". Ejemplos de ese tipo de mensaje son "lámpara delantera derecha apagada" y "presión de neumático baja".
- Mensajes no guardados. Este tipo de mensaje se muestra indefinidamente o hasta que se borre la condición que activó el mensaje. Ejemplos de este tipo de mensaje son "Direccional encendida" (si se deja una direccional encendida) y "Luces encendidas" (si el conductor sale del vehículo con las luces encendidas).
- Mensajes no guardados hasta el arranque. Estos mensajes se relacionan principalmente con la función de inicio remoto. Este tipo de mensaje se muestra hasta que el encendido está en el estado RUN. Ejemplos de este tipo de mensaje son "Arranque remoto cancelado - Puerta entreabierta" y "Presione el pedal del freno y el botón para arrancar".
- Mensajes no almacenados de cinco segundos. Cuando se dan las condiciones apropiadas, este tipo de mensaje toma el control del área de visualización principal durante cinco segundos y luego regresa a la pantalla anterior. Un ejemplo de este tipo de mensaje es "Luces altas automáticas encendidas".

Incluye los siguientes, pero no está limitado a:

Velocidad del vehículo muy alta para cambiar a R	Cinturones delanteros desabrochados	Cinturón del conductor desabrochado
Puertas abiertas	Cinturón del pasajero delantero desabrochado	Control de tracción apagado
Velocidad del vehículo muy alta para cambiar a D	Nivel de líquido limpiaparabrisas bajo	Presión de aceite baja
Cofre abierto	Cambio de aceite vencido	Nivel de combustible bajo
Cambio no permitido	Servicio al sistema de frenos antibloqueo	Servicio al control electrónico de marcha
Servicio al selector de cambios	Servicio a la dirección eléctrica	Control de velocidad Apagado
Velocidad del vehículo muy alta para cambiar a P	Control de velocidad Listo	ACC anulado
Servicio a la transmisión	Control de velocidad ajustado a XXX km/h o mph	Puerta de combustible cerrada
Compuerta trasera abierta	Vehículo fuera de estacionamiento	Servicio al sistema de presión de llanta baja
Puerta abierta	Freno de estacionamiento acoplado	Líquido de frenos bajo
Luz de advertencia de servicio a sistema de bolsas de aire	Luces encendidas	Temperatura elevada del motor

Arranque remoto deshabilitado, arranque para restablecer (si así está equipado)	Luz direccional frontal derecha apagada	Luz direccional trasera derecha apagada
Servicio a sistema de bolsas de aire	Luz direccional frontal izquierda apagada	Luz direccional trasera izquierda apagada
Arranque remoto cancelado compuerta trasera abierta (si así está equipado)	Ignición encendida	Checar asiento trasero
Arranque remoto cancelado tiempo expirado (si así está equipado)	Encendido remoto activo presione botón de inicio (si así está equipado)	Arranque remoto cancelado combustible bajo (si así está equipado)
Arranque remoto cancelado cofre abierto (si así está equipado)	Arranque remoto cancelado puerta abierta (si así está equipado)	

La sección de testigos reconfigurable está dividida en el área de testigos amarillos o blancos a la izquierda, y testigos verdes o rojos a la derecha.

Menús seleccionables de la pantalla del módulo de instrumentos

La pantalla del módulo de instrumentos puede utilizarse para ver distintos elementos de ciertas características del menú principal. Presione y libere las flecha "UP" (arriba) \wedge o "DOWN" (abajo) \vee hasta que el icono de la función seleccionada se resalte en la pantalla del módulo.

NOTA: Dependiendo de las opciones en el vehículo, las características podrían variar.

Pantalla de inicio

Información al conductor (si así está equipado)

Presione y libere los botones de flecha hacia arriba \wedge o abajo \vee hasta que el título del menú "Asistencia de conducción" se muestre en la pantalla del módulo de instrumentos.

Velocímetro

Presione y libere los botones de flecha hacia arriba \wedge o abajo \vee hasta que el título del menú "Velocímetro" se muestre en la pantalla del módulo de instrumentos.

Presione y libere el botón OK para cambiar las unidades (km/h o mph) del velocímetro. Presione y mantenga presionado el botón OK para cambiar entre el velocímetro análogo o digital.

Asistencia de conducción (si así está equipado)

Mientras visualiza el menú "Velocímetro" presione y libere el botón de flecha derecha \triangleright o izquierda \triangleleft hasta que el título del menú "Asistencia de conducción" se muestre en la pantalla del módulo de instrumentos. La pantalla Asistencia al conductor indica el estado actual de ACC,

Gestión activa de carril y Asistencia al conductor/Assist+/Pilot Activo. Presione y suelte el botón OK nuevamente para cambiar entre la vista Acercar y Alejar (“Presione OK para acercar” se mostrará cuando esté en la vista Alejada/“Presione OK para alejar” aparecerá cuando esté en la vista cercana).

Visión nocturna (si así está equipado)



Mientras visualiza el menú “Velocímetro”, presione y libere el botón de flecha derecha ▷ o izquierda ◁ hasta que el menú “Visión nocturna” se muestra en la pantalla del módulo instrumentos. Íconos para Transeúntes/Animales se mostrarán en la esquina superior izquierda.

Información del vehículo

Presione y libere el botón de flecha hacia arriba ^ o abajo v hasta que el título del menú Información del vehículo se muestre en la pantalla del módulo de instrumentos. Presione el botón de flecha a la derecha ▷ o izquierda ◁ para desplazarse entre los submenús.

Economía de combustible

- Consumo de combustible promedio
- Consumo de combustible instantáneo
- Autonomía
- Presione el botón OK para restablecer el consumo promedio de combustible.

NOTA: No es posible restablecer la característica de autonomía a través de los controles de la pantalla del módulo de instrumentos.

Resumen de medidores

- Temperatura del refrigerante (si así está equipado): Muestra la temperatura actual del refrigerante.
- Voltaje de la batería (si así está equipado): Muestra el voltaje actual en la batería.
- Temperatura de la transmisión: Muestra la temperatura actual de la transmisión.
- Temperatura del aceite: Muestra la temperatura del aceite del motor.
- Presión del aceite: Muestra la presión actual del presión del motor.
- Vida del aceite: Muestra la vida del aceite del vehículo.

Sistema de monitoreo de presión de llanta

- Si la presión está OK para todas las llantas del vehículo, se muestra el ícono del vehículo con los valores presión en cada esquina del ícono.
- Si una o más llantas tiene presión baja, se mostrará el mensaje “Inflar llanta a XX” acompañando al ícono del vehículo con los valores de presión baja en las llantas en un color distinto al resto.
- Si el sistema de presión de llanta requiere servicio, se mostrará el mensaje “Servicio al sistema de presión de llanta”.

El sistema de monitoreo de presión de llanta es una función informativa y no

puede restablecerse.

Estado de paro/arranque del motor

- Muestra el estado del sistema de paro/arranque del motor.

Economía de energía-Solo modelos híbridos

Presione y libere el botón "Up" △ (hacia arriba) o "Down" ▽ (hacia abajo) hasta que la Economía de la Energía esté resaltada en la pantalla del módulo de instrumentos. Presione el botón "left" ◁ (izquierda) o "right" ▷ (derecha) para navegar a través de los siguientes submenús de información:

- Medidor de Economía de energía promedio + valor (mantenga el botón OK para restablecer a 0)
- Medidor de Economía de energía actual + valor
- Rango de vaciado

Información Híbrida (si así está equipado)

Presione y libere el botón "Up" △ (hacia arriba) o "Down" ▽ (hacia abajo) hasta que Información Híbrida esté resaltada en la pantalla del módulo de instrumentos. Presione el botón "left" ◁ (izquierda) o "right" ▷ (derecha) para navegar a través de los siguientes submenús de información:

Rango para vaciado

- Rango eléctrico
- Rango híbrido
- Rango total

Coach de eficiencia

El coach de eficiencia supervisará su conducción actual para ayudarle a conducir de la forma lo más eficiente posible.

- "Freno" (Brake) se basa en la cantidad de desaceleración (Ralentizando).
 - El medidor solo se moverá hacia abajo cuando el pedal de freno es presionado (o se desacelere con el Control Crucero o ACC)
 - El color de la barra del medidor cambiará de verde a amarillo y de amarillo a naranja.
- "Acel" (Accel) se basa en la cantidad de aceleración (diferente de los KML kilómetros por litro) o MPG (millas por galón).
 - El medidor solo se moverá hacia arriba cuando el pedal del acelerador es presionado (o acelerado con el Control Crucero o ACC).
 - Por encima de cierta tasa de cambio será considerado ineficiente.
 - El color de la barra del medidor cambiará de verde a amarillo a naranja.
- "La barra de color del medidor cambiará suavemente hacia arriba y hacia abajo y tendrá un cambio gradual basado en la eficiencia.
 - El centro del medidor es 0% "Accel" (aceleración) y 0% "Freno".
 - +/- 0-35% del medidor se llena de color verde, +/- 36-80% se llena con color amarillo, +/- 81-100% se llena con color naranja (con una mezcla entre cada color).

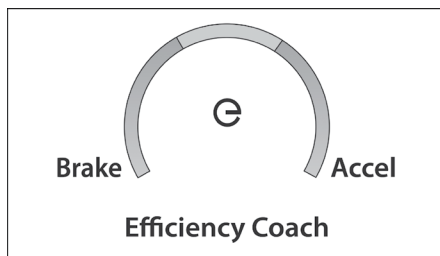

Medidor del Coach de eficiencia

Carga/Poder

- La carga es representada con el medidor llenado desde el lado izquierdo.
- El poder es representado por el medidor llenado del lado derecho.

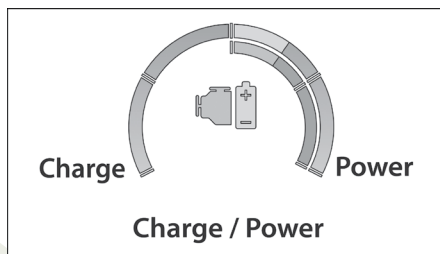

Medidor de la Carga/Poder

Modo E-Drive

- El modo híbrido automáticamente se adapta para un manejo más eficiente.
- El modo eléctrico ahorra combustible para su uso posterior.
- El modo s-Save ahorra la energía de la batería para su uso posterior.

Menú principal

Computadora de viaje

Presione y libere los botones de flecha hacia arriba \wedge o abajo ∇ hasta que se muestre el título del menú de computadora de viaje en la pantalla del módulo de instrumentos. Presione el botón de flecha a la derecha \triangleright o izquierda \triangleleft a para seleccionar entre viaje A o B. La información de viaje mostrada será la siguiente:

- Distancia — Muestra la distancia total recorrida (en km o mi) del viaje A o B desde el último restablecimiento.
- Consumo promedio de combustible — Muestra el consumo promedio de combustible (en km/l, L/100 km o MPG).
- Tiempo — Muestra el tiempo total del viaje A o B desde el último restablecimiento.

Mantenga el botón OK para restaurar la información.

Navegación (si así está equipado)

Presione y libere el botón de flecha hacia arriba \wedge o abajo ∇ hasta que

el título del menú Navegación se muestre en la pantalla del módulo de instrumentos.

Off Road (si así está equipado)

Presione y libere el botón de flecha hacia arriba \wedge o abajo ∇ hasta que el título del menú Off Road se muestre en la pantalla del módulo de instrumentos. Presione el botón de flecha a la derecha \triangleright o izquierda \triangleleft para desplazarse entre los submenús.

- Estado de terreno (si así está equipado)
 - Estado del Selec-Terrain
 - Estado de la suspensión de aire
- Dinámica del vehículo
 - Articulación de rueda
 - Estado de caja de transferencia (si así está equipado)
 - Ángulo del volante
 - Estado de la barra de estabilidad (si así está equipado)
 - Estado del bloqueo de ejes (si así está equipado)
- Giro e Inclinación
 - Inclinación del vehículo
 - Giro del vehículo

Audio

Presione y libere las flechas arriba \wedge o abajo ∇ hasta que el título del menú Audio aparezca en la pantalla del módulo de instrumentos. Este menú muestra la información de la fuente de reproducción de audio, incluyendo nombre de canción, artista y fuente de audio acompañado de un gráfico en pantalla

Mensajes guardados

Presione y libere las flechas arriba \wedge o abajo ∇ hasta que el ícono del menú de mensajes sea seleccionado en la pantalla del módulo de instrumentos. Esta característica muestra el número de mensajes de Advertencia guardados. Presione el botón de la flechas derecha \triangleright o izquierda \triangleleft para ver los mensajes guardados.

Ajustes

Ajustes de pantalla

Presione y suelte los botones de flecha hacia arriba \wedge o hacia abajo ∇ hasta que el ícono/título de la pantalla de ajustes sea seleccionado en la pantalla del módulo de instrumentos. Presione y suelte el botón OK para acceder a los submenús y siga las instrucciones como se necesite. La pantalla de ajustes le permite cambiar la información que se muestra en la pantalla del módulo de instrumentos, así como la ubicación de la misma.

Izquierda arriba o Derecha arriba

Ninguno	Rendimiento de combustible instantáneo	Rendimiento de combustible Promedio
---------	--	-------------------------------------

Temperatura exterior	Distancia de Viaje A	Distancia de Viaje B
Rango de vaciado-Si así está equipado	Compass	Tiempo
Porcentaje de batería-Solo modelos híbridos	Rango eléctrico-Solo modelos híbridos	Rango híbrido-Solo modelos híbridos
Rango total-Solo modelos híbridos		

Izquierda o Derecha-Solo modelos híbridos

Ninguno	Economía energética	Medidor de eficiencia
Carga/Poder	Porcentaje y rango de batería	Rangos de todos los valores: eléctrico, híbrido y rango total

Rango de velocidad actual

- Encendido
- Apagado

Odómetro

- Mostrar
- Ocultar

Medidor de combustible

- Mostrar rango
- Ocultar rango

Menús favoritos

Computadora de viaje (mostrar/esconder)	Off Road (mostrar/esconder) - Si así esta equipado	Navegación (mostrar/esconder) - Si así está equipado
Audio (mostrar/esconder)	Información híbrida (mostrar/esconder) - Solo modelos híbridos	

NOTA: En menús con (mostrar/ocultar), puede presionar el botón OK para seleccionar si se muestra u oculta el elemento dentro del menú principal de la pantalla del módulo de instrumentos.

Reiniciar configuración predeterminada (reiniciar todo a la configuración inicial)

- Restaurar
- Cancelar

Pantalla HUD (si así está equipado)

NOTA: Los ajustes de la característica de pantalla HUD están disponibles a cualquier velocidad. Alguna información como límite de velocidad o asistencia al conductor pueden no aparecen en la HUD a menos que su vehículo esté equipado con asistencia de señales de tránsito o sistemas de asistencia al conductor.

Presione y libere los botones de flecha hacia arriba ^ o abajo v hasta que el ícono/título de menú "Ajustes/Configuración" sea resaltado en la pantalla



del módulo de instrumentos. Presione y libere las flechas izquierda ◀ o derecha ▶ hasta que el ícono/título de menú “Pantalla HUD” sea resaltado en la pantalla del módulo de instrumentos. Presione y libere el botón OK para ingresar a Pantalla HUD. Utilice los botones de flecha hacia arriba ▲ o abajo ▼ para seleccionar un ajuste, luego presione y libere el botón OK para establecer el ajuste.

- Encendido/Apagado

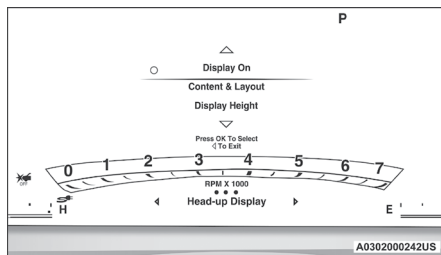

Encendido/Apagado de pantalla HUD

Cuando se selecciona “Pantalla Encendida”, la pantalla HUD se mostrará en el parabrisas. Cuando no está seleccionado, no se mostrará la pantalla en el parabrisas.

- Contenido y distribución
 - Simple: Velocidad, Límite de velocidad
 - Estándar: Velocidad, Límite de velocidad, Navegación

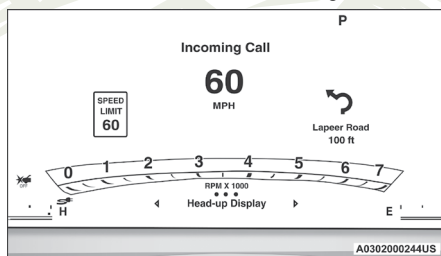

Modo estándar

Cuando selecciona el modo “Estándar”, la imagen del HUD se dividirá en tercios con el indicador del límite de velocidad en el lado izquierdo, la velocidad del vehículo al centro y la navegación vuelta por vuelta a la derecha.

- Avanzado: Velocidad, Límite de velocidad, Navegación, Asistencia al conductor (ACC/Control crucero, Manejo activo de carril, Asistencia de conducción activa), Rango de velocidad (disponible en modo Sport).

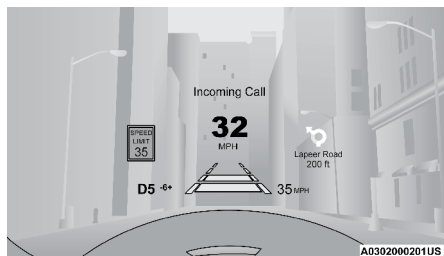

Modo avanzado

Cuando selecciona el modo “Avanzado”, la imagen del HUD mostrará la velocidad del vehículo, la navegación vuelta por vuelta, límite de velocidad, función(es) de asistencia al conductor.

- Personalizado 1: Velocidad, Límite de velocidad
- Personalizado 2: Velocidad, Límite de velocidad, Navegación
- Personalizado 3: Velocidad, Límite de velocidad, Navegación, Asistencia al conductor (ACC/Control crucero, Manejo activo de carril, Asistencia de conducción activa)
- Personalizado 4: Velocidad, Límite de velocidad, Navegación, Asistencia al conductor (ACC/Control crucero, Manejo activo de carril, Asistencia de conducción activa), Rango de velocidad (disponible en modo Sport)
- Altura de pantalla
- Brillo

NOTA:

- Los ajustes básicos de la pantalla HUD (brillo, altura de pantalla y distribuciones no personalizadas), son controlados a través de los ajustes de la pantalla del módulo de instrumentos.
- Si el tema está ajustado en modo “Digital”, el tacómetro no se mostrará mientras se encuentre en el menú de ajustes/configuración.

Mensaje del Ahorrador de batería/Modo de ahorro de batería - Acciones de reducción de carga eléctrica (si así está equipado)

Este vehículo está equipado con un sensor de batería inteligente (IBS) para realizar monitoreo adicional al sistema eléctrico y del estado de la batería del vehículo.

En los casos en que el IBS detecte una falla en el sistema de carga o las condiciones de la batería del vehículo están deterioradas, se tomarán acciones de ahorro en la carga de energía para extender el tiempo y distancia de conducción. Esto se realizará reduciendo la energía o apagando por completo cargas eléctricas no esenciales.

La reducción de carga sólo está activa cuando el motor se encuentra encendido. Se mostrará un mensaje si existe el riesgo de descarga de batería al punto en que el vehículo podría detenerse debido a la falta de energía eléctrica, o si el vehículo no podrá ser arrancado después del ciclo de manejo actual.

Cuando la reducción de carga se encuentra activa, el mensaje “Ahorrador de batería encendido” o “Modo de ahorro de batería” aparecerá en pantalla.

Estos mensajes indican que el vehículo tiene un nivel bajo de carga y con-

tinúa perdiéndola a un ritmo que el sistema de carga no es capaz de mantener.

NOTA:

- El sistema de carga es independiente de la reducción de carga. El sistema de carga realiza un diagnóstico constante.
- Si la luz de advertencia del sistema de carga se encuentra encendida, puede indicar un problema en el sistema de carga. Consulte "Luz de advertencia del sistema de carga" más adelante para más información.

Cargas eléctricas pueden desactivarse (si así está equipado) y funciones afectadas por la reducción de carga:

- Asientos calefactables/Asientos ventilados/Volante calefactable (si así está equipado)
- Desempañador trasero y de espejos laterales
- Sistema de ventilación HVAC
- Sistema de 115 Volt del inversor de corriente (AC)
- Sistema de audio y telemática

La pérdida de carga en la batería puede indicar una o más de las siguientes condiciones:

- El sistema de carga no puede suministrar la energía eléctrica suficiente al vehículo debido a que las cargas eléctricas son mayores a la capacidad del sistema de carga. El sistema de carga continúa funcionando correctamente.
- Encender todas las posible cargas eléctricas (HVAC en los ajustes máximos, luces interiores y exteriores, tomas de corriente saturadas +12V, 115 Volt AC, puertos USB), bajo ciertas condiciones de manejo (conducción en ciudad, remolque, detenciones constantes, etc).
- Instalar opciones adicionales como luces, accesorios, sistemas de audio, alarmas o dispositivos similares.
- Condiciones de conducción inusuales (recorridos cortos después de largos periodos estacionado).
- El vehículo fue estacionado por un largo periodo de tiempo (semanas, meses).
- La batería fue reemplazada recientemente y no fue cargada por completo.
- La batería fue descargada por una carga mientras el vehículo se encontraba estacionado.
- La batería fue usada por un largo periodo de tiempo sin arrancar el motor para suministrar el radio, luces, cargadores, accesorios de +12V como aspiradoras, consolas de videojuegos o dispositivos similares.

Qué hacer cuando un mensaje de acción de reducción de carga eléctrica está presente ("Ahorrador de batería encendido" o "Modo ahorrador de batería").

Durante un viaje:

- Reduzca las cargas de energía innecesarias como sea posible:

- Apague cualquier luz que esté de más (interior o exterior).
- Revise qué puede estar conectado a las tomas de corriente +12V, 150W, puertos USB.
- Revise los ajustes del sistema de HVAC (ventilador, temperatura, etc).
- Revise los ajustes del sistema de audio (volumen).

Después de un viaje:

- Revise si fue instalado algún accesorio adicional fue instalado (luces, accesorios, sistemas de audio, alarmas, etc.) y revise las especificaciones de existir alguno (carga y corrientes de encendido).
- Evalúe los últimos ciclos de manejo (distancia, tiempo de conducción y de estacionamiento).
- El vehículo debe ser llevado a servicio si el mensaje está presente en los siguientes viajes y la evaluación del vehículo y patrón de conducción no ayudan a identificar la causa.

LUCES DE ADVERTENCIAS Y MENSAJES

Las luces de advertencia/indicadoras se encienden junto con un mensaje específico y/o una señal acústica cuando si es aplicable. Estas indicaciones son sólo un indicativo y son de precaución y no deben ser consideradas como exhaustiva y/o alternativa a la información contenida en el manual del propietario, es aconsejable que lea cuidadosamente en todos los casos. Siempre consulte la información de este capítulo en el caso de una indicación de falla. Todos los testigos/indicadores se mostrarán al inicio, si así aplica. El menú de verificación del sistema puede aparecer dependiendo de las opciones de equipamiento y el estado actual del vehículo. Algunos testigos son opcionales y podrían no aparecer.

Luces de advertencia rojas



— *Asistencia la conductor activa - Luz de advertencia de falta de atención del conductor*

Esta luz se enciende cuando se detecta continuamente la falta de atención del conductor, advirtiendo al conductor que coloque las manos en el volante.



— *Luz de advertencia de las bolsas de aire*

Esta luz de advertencia se encenderá para indicarle una falla en el sistema de bolsas de aire, se encenderá y permanecerá encendida de cuatro a ocho segundos, como una verificación del testigo, cuando el interruptor de ignición se gira a encendido (ON/RUN) o accesorios (ACC). Esta luz se encenderá acompañada de una alerta sonora cuando se detecta una falla en las bolsas de aire, y permanecerá encendida hasta que se elimine el problema. Si la luz no se enciende durante el arranque, permanece encendida o se enciende mientras conduce, lleve su vehículo a su distribuidor autorizado inmediatamente para que inspeccione el sistema.

BRAKE — *Luz de advertencia de los frenos*

Esta luz de advertencia monitorea diversas funciones del freno, incluyendo el nivel de líquido de frenos y la aplicación de freno de mano. Si la luz de frenos se enciende, puede indicar que el freno de estacionamiento está aplicado, que hay un nivel bajo del líquido de frenos o hay un problema con el sistema de frenos antibloqueo.

Si la luz continua encendida cuando el freno de estacionamiento se ha quitado y el líquido de frenos se encuentra a su máxima capacidad en el depósito del cilindro maestro, podría indicar que el sistema hidráulico tiene algún problema con la presión del freno y lo ha detectado el Sistema de Frenos Antibloqueo. (ABS) / Control Electrónico de Estabilidad (ESC). En este caso, la luz continuará encendida hasta que el problema sea corregido, si el problema es con la presión en los frenos, la presión del ABS entrará en función cada vez que los frenos sean aplicados y una pulsación en el pedal se podrá sentir cada vez que se lleve a cabo este proceso.

El sistema dual de frenos tiene una capacidad de frenado en reserva en caso de una falla parcial del sistema hidráulico. Una pérdida en el sistema dual también encenderá la luz de advertencia cuando el nivel del líquido de frenos está más bajo que en el nivel especificado.

La luz permanecerá encendida hasta que el problema se corrija.

NOTA: Es posible que la luz parpadee momentáneamente durante las vueltas cerradas, lo cual hace que cambien las condiciones del nivel del líquido. Se debe dar servicio al vehículo y revisar el nivel de líquido de frenos.

Si se indica una falla del sistema de frenos, es necesario llevar el vehículo a reparación inmediatamente.

¡ADVERTENCIA!

Es peligroso conducir el vehículo con la luz roja de frenos encendida. Es probable que parte del sistema de frenos esté fallando. Esto significa que el vehículo tardará más en detenerse, pudiendo ocasionar un accidente. Lleve el vehículo a revisión inmediatamente.

Los vehículos equipados con el sistema ABS, también están equipados con el Sistema Electrónico de Distribución de Fuerza de Frenado (EBD). En caso de que falle el sistema EBD la luz de freno se encenderá junto con la luz de ABS. Se requiere que el sistema ABS sea reparado tan pronto sea posible.

El funcionamiento de la luz de freno puede revisarse si se coloca el interruptor de ignición de la posición OFF a la posición ON/RUN. La luz se encenderá 2 segundos aproximadamente. La luz se deberá apagar a menos que el freno de estacionamiento esté colocado o si se detecta alguna falla en el sistema de frenos. Si la luz no se enciende en ningún momento acuda a que la revise un distribuidor autorizado.

La luz de freno también se encenderá si el freno de estacionamiento está activo y la ignición está en la posición Encendido/En Marcha (ON/RUN).

NOTA: Está luz sólo se enciende si se aplica el freno de estacionamiento. No

muestra los grados de aplicación del freno.



— **Luz de advertencia de carga de la batería**

Esta advertencia se ilumina cuando la batería no está cargando correctamente. Si se mantiene encendida con el motor andando, puede existir una falla en el sistema de carga. Contacte a su distribuidor autorizado inmediatamente.

Esto indica una posible falla en el sistema eléctrico del vehículo o algún componente relacionado con este sistema.



— **Luz de advertencia de puerta abierta**

Esta advertencia muestra cuando alguna de las puertas del vehículo está abierta o no está bien cerrada.

NOTA: Si el vehículo está moviéndose, también se escuchará una alerta sonora.



— **Luz de advertencia de falla en la dirección eléctrica**

Esta luz es usada para notificar una falla en el sistema EPS (dirección asistida eléctricamente). Consulte "Dirección eléctricamente asistida" en el capítulo "Arranque y Operación" para mayor información.

¡ADVERTENCIA!

La operación continua con la asistencia reducida puede poner en riesgo su seguridad y la de los otros. Debe realizar servicio lo más pronto posible.



— **Luz de advertencia del control electrónico del acelerador (ETC)**

Esta advertencia le informa si se experimenta un problema con el control electrónico del acelerador o garganta del acelerador (ETC). Si se detecta un problema mientras el motor está funcionando, la luz se encenderá o destellará dependiendo de la naturaleza del problema. Cicle la ignición con el vehículo detenido en un lugar seguro y con la transmisión en "P". La luz se debe apagar. Si la luz permanece encendida con el motor en marcha, el vehículo generalmente se puede conducir, sin embargo, acuda a su distribuidor autorizado lo antes posible.

NOTA: La luz podría encenderse si se presiona el pedal del acelerador y freno al mismo tiempo.

Si la luz continúa parpadeando cuando el motor está funcionando, se requiere servicio inmediatamente. En este caso, usted puede experimentar un desempeño reducido, una velocidad de ralentí elevada o áspera o un paro del motor, por lo que su vehículo requerirá ser remolcado. Esta luz se encenderá cuando el interruptor de ignición sea colocado en la posición ON/RUN. Si la luz no se enciende durante el arranque, solicite a un distribuidor autorizado que verifique el sistema.



— **Luz de advertencia de temperatura de anticongelante del motor**

Esta luz le advierte acerca de la condición de sobrecalentamiento del motor. Si la temperatura del refrigerante del motor es muy alta, este indicador se iluminará y se escuchará una alerta sonora. Si la temperatura alcanza el límite superior, se escuchará una alerta sonora continua por 4 minutos o hasta que se le permita enfriar al motor, lo que ocurra primero.

Si la luz se enciende mientras conduce, orillese y detenga el vehículo. Si el aire acondicionado A/C se encuentra funcionando, apáguelo. Además, cambie la transmisión a la posición "N" (neutral) y deje el motor en ralentí. Si la temperatura del motor no regresa a la normalidad, apague el motor inmediatamente y solicite asistencia. Consulte la sección "Si su motor se sobrecalienta" en el capítulo "Qué hacer en caso de emergencia" para más información.



— **Luz de advertencia de cofre abierto**

Este mensaje muestra cuando el cofre del vehículo está abierto o no está bien cerrado.

NOTA: Si el vehículo está en movimiento sonará también una alerta sonora.



— **Luz de advertencia de compuerta levadiza abierta**

Este indicador muestra cuando la compuerta levadiza del vehículo está abierta o no está bien cerrada.

NOTA: Si el vehículo está moviéndose, también se escuchará una alerta sonora.



— **Luz de advertencia de visión nocturna animal detectado (si así está equipado)**

La luz de advertencia de animal detectado se enciende en color rojo cuando la visión nocturna detecta un animal en la trayectoria del vehículo, cerca de los faros, y una colisión es posible.

Si está activado, se escuchará una alerta sonora y se mostrará una ventana emergente con video cuando ocurre la detección.



— **Luz de advertencia de visión nocturna peatón detectado (si así está equipado)**

La luz de advertencia de peatón detectado se enciende en color rojo cuando la visión nocturna detecta un peatón en la trayectoria del vehículo, cerca de los faros, y una colisión es posible.

Si está activado, se escuchará una alerta sonora y se mostrará una ventana emergente con video cuando ocurre la detección.



— **Luz de advertencia de presión del aceite**

Esta luz indica que la presión de aceite del motor es baja. Si la luz enciende mientras conduce, detenga el vehículo y pare el motor tan pronto como le sea posible. Una alerta sonará cuando se enciende esta luz.

No opere el vehículo hasta que se corrija la causa. La luz no indica la cantidad de aceite en el motor. El nivel de aceite del motor se debe verificar debajo del cofre.



— **Luz de advertencia de temperatura del aceite**

Esta luz se enciende cuando la temperatura del aceite del motor es muy alta. Si la luz se enciende mientras conduce, detenga el vehículo y apague el motor tan pronto como sea posible. Espere a que la temperatura del aceite regrese a un nivel normal.



— **Luz de advertencia del recordatorio del cinturón de seguridad trasero (si así está equipado)**

Esta luz de advertencia le indicará cuando los cinturones de seguridad de los pasajeros en la segunda fila de asientos se encuentran desabrochados. Cuando el interruptor de ignición es colocado por primera vez en la posición "ON/RUN" y el cinturón de seguridad de alguno de los pasajeros en la segunda fila de asientos se encuentra desabrochado, la luz correspondiente al asiento se encenderá en la esquina superior derecha del módulo de instrumentos, reemplazando de forma temporal la información configurable de esa posición. Si el cinturón de seguridad de la segunda fila de asientos se encontraba abrochado al inicio de la conducción es desabrochado, la luz de advertencia cambiará del símbolo abrochado a desabrochado, y se escuchará una alerta.



— **Luz de advertencia del recordatorio del cinturón de seguridad**

Esta luz de advertencia le advertirá cuando los cinturones de seguridad del conductor o pasajero delantero se encuentran desabrochados. Cuando el interruptor de ignición es colocado por primera vez en la posición "ON/RUN" y el cinturón de seguridad del conductor está desabrochado, sonará una campanilla y esta luz se encenderá. Al conducir, si el cinturón de seguridad del conductor sigue desabrochado, la luz de recordatorio del cinturón de seguridad se iluminará, permanecerá encendida y sonará la campanilla. Consulte el capítulo "Seguridad" para más información.



— **Luz de advertencia de temperatura de la transmisión (si así está equipado)**

Esta luz de advertencia se iluminará para advertir de una temperatura alta del fluido de la transmisión. Esto puede ocurrir con un uso extenuante, como el arrastre de un remolque. Si esta luz se enciende, detenga el vehículo y haga funcionar el motor al ralentí o un poco más rápido, con la transmisión en ESTACIONAMIENTO (P) o NEUTRO (N), hasta que la luz se apague. Una vez que la luz se apague, puede continuar conduciendo normalmente.

¡ADVERTENCIA!

Si continúa operando el vehículo cuando la luz de advertencia de temperatura de la transmisión está iluminada, puede provocar que el líquido hierva, entre en contacto con componentes del motor o escape calientes y provocar un incendio.

¡PRECAUCIÓN!

Una conducción continua con la luz de advertencia de temperatura de la transmisión encendida eventualmente provocará daños severos o fallas en la transmisión.



— **Luz de seguridad del vehículo (si así está equipado)**

Esta luz destellará en un rango rápido por 15 segundos cuando se active la alarma y después parpadeará lentamente hasta que se desactive.



— **Luz de advertencia de Servicio del Sistema Híbrido Eléctrico del Vehículo (Si así está equipado)**

Esta luz de advertencia se iluminará cuando es necesario el servicio para el sistema híbrido eléctrico. Esta estará acompañada de un mensaje en el módulo de instrumentos. Si el indicador permanece encendido o continua encendiéndose, contacte a su distribuidor autorizado tan pronto como sea posible.



— **Luz de advertencia de falla de estado del enchufe**

Esta luz de advertencia se iluminará cuando se detecta un estado de falla del enchufe (cuando el vehículo no está en movimiento). Puede estar acompañada esta luz de un mensaje en el módulo de instrumentos indicando el tipo de falla. Usted puede recibir uno de los siguientes mensajes si se detecta una falla:

- Servicio al sistema de carga - Si usted ve este mensaje, es recomendable desenchufar y enchufar de nuevo, o tratar en una estación de carga diferente. Si el problema continúa contacte a su distribuidor autorizado.
- Al cargar con modelos de EVSE que no cumplen con el estándar J1772, puede tomarle al vehículo hasta 20 segundos para comenzar a cargar. La luz roja de enchufe y el mensaje en pantalla/EVIC (centro electrónico de información del vehículo) desaparecerán cuando la carga comience.
- Problema detectado verifique la estación de carga externa - Si ve un mensaje de "problema detectado", la estación de carga puede estar apagada, tener alguna falla interna o estar programada para cargar más tarde. Es recomendable tratar en una estación de carga distinta. Si el problema persiste contacte a su distribuidor autorizado.

NOTA:

- Es posible que modelos de EVSE que no cumplen con el estándar J1772 o más antiguos, no permitan la carga de este vehículo. Si el vehículo no carga, puede estar conectado a un EVSE de nivel 2 que no cumple con los requisitos, y los indicadores parpadearán. Por favor comuníquese esta falla al operador del sitio de carga y/o al proveedor del EVSE.
- Antes de que este vehículo pueda ser conducido, el cargador EVSE debe ser desconectado del vehículo.



— **Luz de advertencia de torque limitado**

Esta luz de advertencia se enciende cuando la aceleración del vehículo está limitada debido a una reducción en el desempeño del motor de combustión interna o del motor eléctrico. Si el indicador se mantiene encendido o aparece constantemente, contacte a su distribuidor autorizado tan pronto como sea posible.



— **Luz de advertencia de nivel bajo del líquido refrigerante de la batería de tracción.**

Este indicador se iluminará cuando el refrigerante de la batería de alto voltaje está en un nivel bajo. Contacte con su distribuidor autorizado si esta luz de advertencia persiste.



— **Luz de advertencia de falla en la batería de tracción**

Esta luz alerta al conductor de que existe una falla en el sistema de la batería de tracción. Contacte con su distribuidor autorizado si esta luz de advertencia persiste.



— **Luz de advertencia de falla en el sistema híbrido eléctrico del vehículo (Si así está equipado)**

Esta luz alerta al conductor de que existe una falla en el sistema híbrido-eléctrico del vehículo. Contacte a su distribuidor autorizado si esta luz de advertencia persiste.

Luces de advertencia amarillas



— **Asistencia activa a la conducción - Luz de advertencia de falta de atención del conductor (si así está equipado)**

Esta luz se encenderá cuando se ha detectado continuamente una falta de atención del conductor, para advertirle al conductor el colocar las manos en el volante.



— **Luz de advertencia de falla de asistencia de conducción activa (si así está equipado)**

Esta luz se encenderá cuando el sistema asistencia a la conducción activa haya detectado una falla.



— **Luz de advertencia de falla de suspensión de aire**

Esta luz se iluminará cuando se detecte una falla en el sistema de suspensión de aire.



— **Luz de advertencia de frenos antibloqueo (ABS)**

Esta luz monitorea al sistema de frenos antibloqueo (ABS). La luz se encenderá cuando el interruptor de ignición es colocado en la posición de encendido/en marcha y puede mantenerse encendida hasta por cuatro segundos.

Si la luz permanece encendida después del arranque o se enciende y permanece encendida mientras se conduce, indica que la parte del ABS en el sistema de frenos no está funcionando y requiere de servicio. Sin embargo, el sistema de frenos convencionales continuará funcionando normalmente, si la luz de los frenos de advertencia de frenos (BRAKE) no se encuentra encendida.

Si la luz de advertencia de frenos no se enciende cuando coloca la ignición en la posición Encendido/En marcha, lleve su vehículo a su distribuidor autorizado para inspección.



— **Luz de advertencia del freno de estacionamiento eléctrico**

Esta luz de advertencia se encenderá para indicarle que el freno de estacionamiento eléctrico no está funcionando correctamente y requiere de servicio. Contacte a su Distribuidor Autorizado.



— **Luz de advertencia de activación del control electrónico de estabilidad (ESC) - Si así está equipado**

Esta luz de advertencia le indicará cuando el sistema ESC se encuentre activo. La luz de advertencia de mal funcionamiento/activación del ESC en el módulo de instrumentos se enciende cuando el interruptor de ignición se gira a la posición ON/RUN u ON/RUN. Se debe apagar cuando el motor está funcionando. Si esta luz se enciende continuamente con el motor funcionando, se ha detectado un mal funcionamiento en el sistema ESC. Si esta luz permanece encendida después de varios ciclos de ignición y de que el vehículo ha sido conducido varios kilómetros a velocidades mayores de 48 km/h (30 mph), vea a su distribuidor autorizado tan pronto como sea posible para que se diagnostique y corrija el problema.

- La luz indicadora de ESC apagado y la luz de mal funcionamiento/activación se enciende momentáneamente cada vez que el interruptor de ignición se coloca en encendido.
- El sistema ESC emitirá zumbidos o bips cuando esté activo. Esto es normal; los sonidos cesarán cuando el ESC se desactive.
- Este testigo indica que en un evento de activación del ESC está ocurriendo.



— **Luz de advertencia del control electrónico de estabilidad (ESC) apagado (si así está equipado)**

Esta luz indica que el control electrónico de estabilidad (ESC) está apagado.

Cada que la ignición es colocada en la posición encendido/en marcha, el sistema ESC se encenderá, aún si este fue desactivado previamente.



— **Luz de advertencia de servicio al LaneSense (si así está equipado)**

Esta luz se encenderá cuando el sistema LaneSense no esté operando y requiera de servicio. Acuda con su distribuidor autorizado.



— **Luz de advertencia del LaneSense (si así está equipado)**

El testigo encenderá de forma continua en color amarillo cuando el vehículo se acerque a una de las marcas de los costados del carril. La luz destellará cuando el vehículo se encuentre cruzando la marca de carril.

Refiérase a la sección de “LaneSense (si así está equipado)”, en la sección de “Arranque y operación” para obtener mayor información.



— **Luz de advertencia de falla en el sensor de nivel de combustible.**

Esta luz se encenderá junto con el mensaje específico en la pantalla de un problema con el sensor de nivel de combustible. Si la luz continua encendida, vea a un distribuidor autorizado.



— **Luz de advertencia de bajo nivel de combustible**

Cuando el nivel de combustible alcanza aproximadamente 7.5 L (2 gal) la luz se encenderá y se escuchará una alerta sonora. La luz permanecerá encendida hasta que se agregue combustible.



— **Luz de advertencia de líquido del limpiaparabrisas bajo (si así está equipado)**

Esta luz indica que el líquido del limpiaparabrisas está bajo.



— **Luz de advertencia de falla/revise el motor (MIL)**

La luz de advertencia de falla/revise el motor (MIL) es parte de un sistema de diagnóstico conocido como (OBDII) que monitorea las emisiones y el sistema de control del motor. La luz se encenderá cuando el interruptor de ignición se coloca en encendido y se mantendrá encendida, como una verificación del foco, hasta que se arranca el motor. Si la luz no se enciende cuando el interruptor de ignición es colocado en la posición ON/RUN, lleve su vehículo a revisión lo más pronto posible.

Ciertas condiciones, como un tapón de la compuerta de gasolina flojo o faltante, mala calidad de combustible y demás, pueden provocar el encendido de esta luz indicadora. Debe llevar el vehículo a servicio si la luz permanece encendida después de varios estilos de conducción típicos. En la mayoría de las situaciones el vehículo puede conducirse y no necesitará ser remolcado.

Cuando el motor está encendido, la luz MIL puede destellar para alertar acerca de condiciones serias que podrían provocar la pérdida de fuerza inmediata o severos daños al convertidor catalítico. Lleve su vehículo a servicio lo más pronto posible si esto ocurre.

¡ADVERTENCIA!

Un mal funcionamiento del convertidor catalítico, como se hace referencia anteriormente, puede alcanzar temperaturas más altas que en condiciones normales de funcionamiento. Esto puede causar un incendio si conduce despacio, o se estaciona sobre sustancias inflamables como plantas secas, madera, cartón, etc. Esto podría resultar en lesiones graves o la muerte al conductor, los ocupantes u otras personas.

¡PRECAUCIÓN!

Períodos de manejo prolongados con el MIL encendido podría ocasionar daños al sistema de emisiones. Podría afectar la manejabilidad y la economía de combustible. Si el MIL está destellando, se pueden causar daños severos al convertidor catalítico y perder potencia. Se requiere servicio de inmediato.



— **Luz de advertencia de visión nocturna animal detectado (si así está equipado)**

La luz de advertencia de animal detectado se enciende en color amarillo cuando la visión nocturna detecta un animal acercándose o en la trayectoria del vehículo.



— **Luz de advertencia de visión nocturna peatón detectado (si así está equipado)**

La luz de advertencia de peatón detectado se enciende en color amarillo cuando la visión nocturna detecta un peatón acercándose o en la trayectoria del vehículo.



— **Luz de advertencia de servicio a tracción 4WD (si así está equipado)**

Esta luz de advertencia se enciende para indicarle una falla con el sistema de tracción 4WD. Si la luz se mantiene encendida o se enciende mientras conduce, significa que el sistema de tracción 4WD no está funcionando correctamente. Le recomendamos conducir a su distribuidor autorizado más

cercano para realizarle servicio a su vehículo de inmediato.



— **Luz de advertencia de servicio del control de velocidad adaptativo (ACC, si así está equipado)**

Esta luz de advertencia se encenderá cuando el ACC no está operando correctamente y requiere servicio. Contacte a su distribuidor autorizado para realizarle servicio.



— **Luz de advertencia de servicio a la advertencia de colisión frontal (FCW) o luz de frenado por emergencia de peatón (PEB) (así está equipado)**

Esta luz de advertencia se encenderá para indicar una falla en el sistema de advertencia de colisión frontal. Contacte a su distribuidor autorizado para realizarle servicio.

Consulte “Advertencia de colisión frontal (FCW)” en el capítulo “Seguridad” para más información.



— **Luz de advertencia de servicio al Sistema Paro/Arranque de motor (Stop/Start, si así está equipado)**

Esta luz de advertencia se encenderá para indicar que el sistema Stop/start no está trabajando adecuadamente y se requiere servicio. Contacte a su distribuidor autorizado.



— **Luz de advertencia de falla de barra estabilizadora (si así está equipado)**

Esta luz de advertencia se encenderá cuando exista una falla en el sistema de desconexión de barra estabilizadora.



— **Luz de advertencia del sistema de monitoreo de presión de las llantas (TPMS)**

La luz de advertencia se enciende acompañada de un mensaje para indicar que la presión de llanta está por debajo del valor recomendado y/o existe una lenta pérdida de presión. En estos casos, la duración óptima de llantas y consumo de combustible no están garantizados.

Si dos o más llantas se encuentran en las condiciones descritas anteriormente, la pantalla mostrará los mensajes correspondientes a cada llanta en orden.

¡PRECAUCIÓN!

No continúe conduciendo con una o más llantas bajas, ya que el manejo puede verse comprometido. Detenga el vehículo, evite giros y frenadas fuertes. Repare inmediatamente utilizando el kit de reparación de llanta apropiado y contacte a su distribuidor autorizado lo más pronto posible.

Todas las llantas, incluyendo la de refacción (si así está equipado), se deben verificar mensualmente cuando estén frías para asegurarse de que están infladas a la presión recomendada por el fabricante indicada en la placa del vehículo o en la etiqueta de presión de inflado de las llantas. Si su vehículo tiene llantas de tamaño diferente al indicado en la etiqueta del vehículo o en la etiqueta de presión de inflado de las llantas, usted debe determinar la presión de inflado correcta de esas llantas.

Como característica adicional de seguridad, su vehículo puede estar equipado con un sistema de monitoreo de presión de las llantas (TPMS), el cual ilumina una luz indicadora de baja presión de las llantas cuando una o más llantas tienen la presión baja. Por consiguiente, cuando se ilumina la luz indicadora de baja presión de las llantas debe detenerse, revisar las llantas tan pronto como sea posible e inflarlas a la presión correcta. Conducir con una llanta muy desinflada ocasiona que la llanta se sobrecaliente y puede ocasionar que se dañe. El inflado insuficiente también reduce la economía de combustible, la vida del dibujo de la llanta, y puede afectar el manejo del vehículo y su capacidad para detenerse.

Es importante destacar que el TPMS no sustituye el mantenimiento adecuado de las llantas y que es responsabilidad del conductor mantener la presión correcta de las llantas, aún si la falta de inflado no ha llegado al grado de activar la iluminación de la luz indicadora de baja presión de las llantas del TPMS.

Su vehículo también ha sido equipado con un indicador de falla del TPMS para avisar que el sistema no está funcionando correctamente. El indicador de falla del TPMS está combinado con la luz indicadora de baja presión de las llantas. Cuando el sistema detecta un mal funcionamiento, la luz destella durante aproximadamente un minuto y después permanece encendida. Esta secuencia continuará en los siguientes arranques del vehículo mientras exista la falla. Cuando el indicador de falla se ilumina, es posible que el sistema no pueda detectar o señalar la baja presión de la llanta como debería hacerlo. Las fallas del TPMS pueden ocurrir por varias razones, incluyendo la instalación de llantas de repuesto o de ruedas alternativas en el vehículo que impidan el funcionamiento correcto del TPMS. Revise siempre la luz de falla del TPMS después de reemplazar una o más llantas o ruedas en su vehículo, para confirmar que el reemplazo de las ruedas o llantas alternativas permiten que el TPMS continúe funcionando correctamente.

¡PRECAUCIÓN!

El TPMS ha sido optimizado para las llantas y ruedas de equipo original. Las presiones y advertencias del TPMS se establecieron para el tamaño de llantas equipadas en su vehículo. Si utiliza equipo de reemplazo que no es del mismo tamaño, tipo y/o estilo, el sistema podría funcionar incorrectamente o se podría dañar el sensor. Las ruedas no originales pueden ocasionar daños a los sensores. Si su vehículo está equipado con TPMS no use sellador para llantas que no sea original ni contrapesos de balanceo, ya que podrían ocasionar daños a los sensores. Después de usar un sellador para llantas que no sea original se recomienda llevar el vehículo a un servicio autorizado para revisar el funcionamiento de los sensores.



— **Luz de advertencia de corte de la batería de tracción PHEV (Si así está equipado)**

Este indicador se encenderá para indicar que el sistema de la batería de tracción PHEV no está funcionando correctamente. Contacte con su distribuidor autorizado si esta luz de advertencia persiste.

Luces indicadoras amarillas



— **Luz indicadora de 4WD en rango bajo (si así está equipado)**

Este indicador alerta al conductor para indicarle que el sistema de tracción en las cuatro ruedas está en el modo “Low” (bajo). Las flechas cardán traseras y delanteras están mecánicamente bloqueados a la par, forzando a las ruedas traseras y delanteras para que giren a la misma velocidad. El rango bajo le brinda mayor reducción de cambios para incrementar mayor torque a las ruedas.

Refiérase a la sección de “Operación de tracción en todas las llantas” (si así está equipado), en la sección de “Arranque y operación” para obtener mayor información.



— **Luz indicadora de la suspensión de aire (si así está equipado)**

Esta luz se iluminará para indicar que la suspensión de aire está activada.



— **Luz indicadora de la suspensión de aire en modo aerodinámico (si así está equipado)**

Esta luz se iluminará para indicar que la suspensión de aire se ajustó al modo aerodinámico.



— **Luz indicadora de la suspensión de aire en modo de entrada/salida (si así está equipado)**

Esta luz se iluminará para indicar que la suspensión de aire disminuyó la altura desde la altura de conducción para permitir un fácil acceso/salida del vehículo.



— **Luz indicadora de la suspensión de aire en modo Off-Road 1 (si así está equipado)**

Esta luz se iluminará para indicar que la suspensión de aire se ajustó al modo Off-Road 1.



— **Luz indicadora de la suspensión de aire en modo Off-Road 2 (si así está equipado)**

Esta luz se iluminará para indicar que la suspensión de aire se ajustó al modo Off-Road 2.



— **Luz indicadora de falla en el sistema Auto Hold (si así está equipado)**

El sistema Auto Hold mantiene su vehículo completamente detenido sin tener que mantener el pie presionando el pedal de freno. Si se detecta una falla, será mostrada con un indicador amarillo “HOLD!” que se mantendrá encendido mientras la condición de falla exista.



— **Luz indicadora de apagado el sistema de advertencia de colisión frontal (si así está equipado)**

Esta luz le indica que el sistema de advertencia de colisión frontal se encuentra apagado.



— **Luz indicadora de carga útil máxima excedida (si así está equipado)**

Esta luz indica que se puede haber excedido la carga útil máxima o que no

se puede lograr la nivelación de la carga a su altura de manejo actual.



— **Luz indicadora de Neutral (si así está equipado)**

Este indicador alerta al conductor que la caja de transferencia 4WD se encuentra en modo Neutral y que las flechas cardán delantera y trasera han sido desacopladas del tren motriz.



— **Luz indicadora de la barra estabilizadora (si así está equipado)**

Esta luz se encenderá cuando se desconecte la barra estabilizadora.

Luces indicadoras verdes



— **Asistencia activa a la conducción - Luz de advertencia de falta de atención del conductor (si así está equipado)**

Esta luz se encenderá cuando se ha detectado continuamente una falta de atención del conductor, para advertirle al conductor el colocar las manos en el volante.



— **Control crucero adaptativo (ACC) establecido con objetivo detectado (si así está equipado)**

Esta luz se encenderá cuando el ACC esté establecido y exista un vehículo objetivo detectado. Refiérase a la sección de Control crucero adaptativo (ACC) en el capítulo “Arranque y operación” para obtener mayor información.



— **Control crucero adaptativo (ACC) establecido sin objetivo detectado (si así está equipado)**

Esta luz se encenderá cuando el ACC esté establecido y no exista algún vehículo objetivo detectado. Refiérase a la sección de Control crucero adaptativo (ACC) en el capítulo “Arranque y operación” para obtener mayor información.



— **Luz indicadora del sistema Auto Hold (si así está equipado)**

El sistema Auto Hold mantiene su vehículo completamente detenido sin tener que mantener el pie presionando el pedal de freno. Una vez activado, un indicador verde “HOLD” se mostrará en la pantalla del módulo de instrumentos.



— **Control electrónico de velocidad establecido (si así está equipado)**

Esta luz se iluminará cuando el control electrónico de velocidad se le haya fijado a una velocidad.



— **Luz indicadora de faros de niebla delanteros (si así está equipado)**

Esta luz muestra cuándo los faros de niebla están encendidos.



— **Luz indicadora del LaneSense (si así está equipado)**

El testigo encenderá de forma continua en color verde cuando ambas líneas del carril han sido detectadas y el sistema se encuentra listo para enviar alertas visuales en la pantalla del módulo de instrumentos y de fuerza en el volante en el caso de un abandono de carril involuntario.

Refiérase a la sección de “LaneSense (si así está equipado)”, en la sección de “Arranque y operación” para obtener mayor información.



— **Luz indicadora de activación de visión nocturna (si así está equipado)**

Esta luz alerta al conductor que el sistema de visión nocturna se encuentra activo.



— **Luz indicadora de luces de estacionamiento/faros encendidos**

Este indicador se iluminará cuando las luces de estacionamiento o los faros se encienden.



— **Luz de advertencia del recordatorio del cinturón de seguridad trasero (si así está equipado)**

Esta luz de advertencia le indicará cuando los cinturones de seguridad de los pasajeros en la segunda fila de asientos han sido abrochados. La luz correspondiente al asiento que se ha abrochado se encenderá en la esquina superior derecha del módulo de instrumentos.



— **Luz indicadora del modo deportivo (si así está equipado)**

Esta luz se encenderá cuando se active el modo deportivo.



— **Luz indicadora de Stop/Start activo (si así está equipado)**

Esta luz se enciende cuando la función Stop/Start se encuentra en modo “Autostop”.



— **Indicadores de luces direccionales**

Cuando se activa la direccional izquierda o derecha, las flechas del panel de instrumentos parpadearán independientemente y las luces correspondientes al exterior se encenderán. Las luces exteriores de vuelta (traseras y delanteras) se encenderán al mover la palanca hacia arriba (derecha) o hacia abajo (izquierda).

NOTA:

- Se escuchará una alerta sonora continua si el vehículo es conducido por más de 1.6 km (1 milla) con cualquiera de las direccionales encendidas.
- Si alguno de los indicadores destella rápidamente, revise si los focos exteriores están fundidos.



— **Luz indicadora de “Listo para conducir” (READY)**

Esta luz indicadora se iluminará para indicar que el vehículo tiene suficiente energía para ser conducido, sin importar la velocidad del vehículo.



— **Luz indicadora del estado de conexión (si así está equipado)**

Cuando el vehículo está conectado, la luz indicadora de estado de conexión se iluminará si el cargador/estación de carga EVSE se encuentra fijo de manera segura al puerto de carga. Esto indica que la clavija ha sido detectada pero no significa que se encuentre cargando. Estará acompañado de un mensaje en el módulo de instrumentos indicando el estado de carga:

- “Conectado y cargando”

- “Conectado y esperando a carga programada”
- “Conectado y carga completa”

NOTA: El vehículo no debe ser conducido hasta que sea desconectado.



— **Luz indicadora de Máxima Regeneración (si así está equipado)**

Esta luz indicadora se iluminará para indicar que la regeneración máxima está encendida y lista/aplicable.

Cuando el interruptor es presionado, los siguientes mensajes en el módulo de instrumentos serán mostrados:

- “Máxima Regeneración Encendida” - Aparece cuando la función es encendida.
- “Máxima Regeneración Apagada” - Aparece cuando la función es apagada.
- “Máxima Regeneración no disponible” - Aparece cuando la función es requerida, pero el vehículo no es capaz de llevarla cabo. El LED parpadeará por cinco segundos para indicar la no disponibilidad. Consulte el capítulo “Características de su vehículo” para más información.

Luces indicadoras blancas



— **Asistencia activa a la conducción - Luz de advertencia de falta de atención del conductor (si así está equipado)**

Esta luz se encenderá cuando el sistema detecta que el conductor se encuentra atento y manejando el vehículo de forma activa.



— **Control crucero adaptativo (ACC) listo (si así está equipado)**

Esta luz se encenderá en un vehículo equipado con AAC, cuando este sea activado y esté en modo “Listo” pero no está establecido. Refiérase a la sección de “Control crucero adaptativo (ACC)”, en la sección de “Arranque y operación” para obtener mayor información.



— **Indicador de control electrónico de velocidad listo**

Esta luz se iluminará, cuando el control electrónico de velocidad se haya encendido pero no ajustado aún. Consulte “Control de velocidad electrónico (si así está equipado)” en el capítulo “Arranque y Operación” para más información.



— **Luz indicadora de control de descenso en pendientes (HDC) (si así está equipado)**

Esta luz se iluminará cuando el control de descenso en pendientes esté encendido. La luz será sólida cuando HDC esté armado. Solo puede armarse el HDC cuando la palanca de selección este en la posición “4WD LOW” y la velocidad del vehículo sea menos a 48 Km/h (30 mph). Si no se cumplen estas condiciones cuando intente utilizar el control de descenso en pendientes, el indicador parpadeará on/off (encendido/apagado).



— **Luz indicadora de asiento trasero desocupado (si así está equipado)**

Esta luz le indica cuando los pasajeros han desocupado los asientos traseros.

ros, se encenderá en el área superior izquierda de la pantalla del módulo de instrumentos, reemplazando momentáneamente la información configurable.



— **Luz indicadora del control de selección de velocidad (si así está equipado)**

Esta luz se encenderá cuando el Control de ajuste de velocidad sea activado.

Para activarlo, asegúrese de que el vehículo esté con el modo de tracción en 4WD Low y presione el botón de encendido en el panel de instrumentos.

NOTA: Si el vehículo no está en 4WD Low, “para colocar el cambio de la selección de velocidad a 4WD Low”, aparecerá en la pantalla del módulo de instrumentos.



— **Luz indicadora de Regeneración Máxima**

Esta luz indicadora se iluminará para indicar que la Regeneración Máxima está encendida y pero no lista.

Cuando el interruptor es pulsado, se mostrarán los siguientes mensajes del módulo de instrumentos:

- “Regeneración Máxima Encendida” - Aparece cuando la función es encendida.
- “Regeneración Máxima Apagada” - Aparece cuando la función es apagada.
- “Regeneración Máxima no disponible” - Aparece cuando la función es requerida, pero el vehículo no es capaz de llevar a cabo. El LED parpadeará por cinco segundos para indicar la no disponibilidad. Consulte el capítulo “Características de su vehículo” para más información.



— **Luz indicadora del modo eléctrico (si así está equipado)**

Esta luz alerta al conductor de que actualmente está activo el modo eléctrico.



— **Luz indicadora del modo Híbrido (si así está equipado)**

Esta luz alerta al conductor de que actualmente está activo el modo híbrido.



— **Luz indicadora del modo e-Save (si así está equipado)**

Esta luz alerta al conductor de que actualmente está activo el modo e-Save.

Luz indicadora azul



— **Luz indicadora de las luces altas**

Esta luz indica que las luces altas de los faros están encendidas. Empuje la palanca multifunción en dirección contraria de usted (hacia el frente del vehículo) para cambiar los faros a luces altas. Jale la palanca hacia usted para cambiar los faros nuevamente a luces bajas. Si las luces altas se encuentran apagadas, tire de la palanca hacia usted para encender temporalmente las luces altas (escenario de claxon óptico).

Luz indicadora gris



— Luz indicadora de visión nocturna (si así está equipado)

Esta luz le indica que el sistema de advertencia de visión nocturna está suprimido.

SISTEMA DE DIAGNÓSTICO A BORDO – OBD II

Su vehículo está equipado con un sistema sofisticado de diagnóstico a bordo llamado OBD II. Este sistema realiza el monitoreo del desempeño de los sistemas de emisiones, motor y control de la transmisión automática. Cuando estos sistemas funcionan correctamente, su vehículo tendrá un desempeño y rendimiento de combustible excelentes, además de que las emisiones del motor cumplirán con los reglamentos gubernamentales.

Si alguno de estos sistemas requiere servicio, el sistema OBD II encenderá la “Luz Indicadora de Mal Funcionamiento” (MIL). También guardará códigos de diagnóstico y otra información que ayudará a su técnico de servicio a realizar reparaciones. Aún cuando usted pueda manejar su vehículo sin recurrir a una grúa, acuda a servicio con su distribuidor autorizado tan pronto como sea posible.

¡PRECAUCIÓN!

- La conducción prolongada con la “Luz Indicadora de Mal Funcionamiento” encendida puede causar daños adicionales al sistema de control de emisiones. Esto también puede afectar el rendimiento de combustible y la capacidad de conducción. El vehículo debe recibir servicio antes de realizar cualquier prueba de emisiones.
- Si la “Luz Indicadora de Mal Funcionamiento (MIL)” parpadea cuando el motor está en marcha, se producirán pronto daños severos al convertidor catalítico y pérdida de potencia. Lleve su vehículo a revisión con su distribuidor lo antes posible.

Seguridad cibernética del sistema de diagnóstico a bordo (OBD II)

Su vehículo está equipado con un sistema de diagnóstico a bordo (OBD II) y un puerto de conexión para permitirle acceder a la información relativa al rendimiento del control de emisiones del vehículo. Técnicos de servicio autorizados pueden necesitar acceder a esta información para asistir el diagnóstico y servicio del sistema de emisiones y del vehículo.

¡ADVERTENCIA!

- SÓLO un técnico de servicio autorizado debe conectar equipo al puerto de conexión OBD II para leer el VIN, realizar diagnóstico y servicio a su vehículo.

¡ADVERTENCIA!

- Si se conecta un equipo no autorizado al puerto del OBD II, como un dispositivo de rastreo, podría ser:
 - Que los sistemas del vehículo, incluyendo los sistemas relativos a la seguridad sean dañados y provocar una pérdida de control del vehículo, resultando en un accidente con lesiones serias o la muerte.
 - Acceso, o permitir el acceso a otros, de la información almacenada en los sistemas del vehículo, incluyendo información personal.

Para más información, consulte “Prácticas de privacidad” y “Seguridad cibernética” en “Todo acerca Uconnect Access” en el manual del radio correspondiente y en este manual en la sección “Seguridad cibernética” en el capítulo “Multimedia”.

PROGRAMAS DE MANTENIMIENTO DE INSPECCIÓN DE EMISIONES

Pasar el sistema de control de emisiones del vehículo podría ser un requerimiento legal en algunas localidades. La falla de la prueba del control de emisiones podría impedir la circulación del vehículo.



Para los Estados que tengan requerimiento de I/M (inspección y mantenimiento), esta verificación comprueba lo siguiente: la luz indicadora de mal funcionamiento (MIL) está funcionando y no se enciende cuando está en marcha y el sistema OBD II (diagnóstico a bordo) está listo para la prueba.

Normalmente, el sistema OBD II ya está listo. Pero podría no estarlo si recientemente ha recibido servicio, si ha tenido la batería descargada o si se le ha reemplazado. Si el sistema OBD II determina que no está listo para la prueba, su vehículo podría fallar la prueba.

Su vehículo tiene una prueba simulada con la llave de ignición la cual puede usar antes de ir a la estación de prueba. Para verificar si el sistema de OBD II de su vehículo está listo, usted debe de hacer lo siguiente:

1. Coloque el interruptor de ignición a la posición de encendido, pero aún no de marcha al motor.

NOTA: Si le da marcha al motor tiene que empezar el procedimiento nuevamente.

2. Tan pronto como coloque la ignición en la posición encendido, usted verá el símbolo (MIL) encendido como cualquier otro testigo.
3. Aproximadamente 15 segundos después, una de las siguientes dos cosas sucederá:
 - El testigo “MIL” destellará por aproximadamente 10 segundos y entonces se iluminará completamente hasta que usted gire la llave a la posición de “OFF” o de marcha al motor. Esto significa que el sistema de OBD II de su vehículo **no está listo** y no debe continuar con la estación I/M.
 - El “MIL” no destella y está completamente iluminado hasta que coloque el interruptor de ignición hasta la posición Asegurado o de marcha al motor. Esto

significa que el sistema de OBD II de su vehículo está listo y puede continuar con la estación I/M.

Si su sistema OBD II **no está listo** usted deberá ver a su distribuidor autorizado. Cabe aclarar que si a su vehículo le fue hecho el servicio recientemente o si ha tenido la batería baja o se le ha reemplazado, puede ser que no necesite más que manejar el vehículo como normalmente lo hace para actualizar el sistema. Vuelva a verificar con la rutina antes mencionada para comprobar que está listo.

No obstante, si el sistema OBD II de su vehículo está o no listo y si el símbolo (MIL) está iluminado durante la operación normal del vehículo deberá de llevarlo al servicio antes de ir a la estación I/M. Si vehículo puede fallar en la estación I/M porque el MIL está encendido con el motor encendido.



ARRANQUE Y OPERACIÓN

CONTENIDO

■	PROCEDIMIENTOS DE ARRANQUE	205
	• Transmisión automática (si así está equipado).....	205
	• Arranque sin llave Keyless Enter-N-Go (si así está equipado)	206
	• Arranque normal.....	206
	• AutoPark.....	207
	• Arranque después de estacionamiento prolongado.....	209
	• Si el motor no arranca	209
	• Operación en climas extremadamente fríos (por debajo de -30°C o -22°F).....	210
	• Después del arranque	210
■	PROCEDIMIENTOS DE ARRANQUE — MODELOS HÍBRIDOS... 210	
	• Arranque normal.....	211
	• Después de arrancar.....	212
	• Apagar el vehículo usando el interruptor de ignición (botón de ENGINE START/STOP).....	212
■	RECOMENDACIONES PARA EL ASENTAMIENTO DEL MOTOR 213	
■	FRENO DE ESTACIONAMIENTO	214
	• Freno de estacionamiento eléctrico (EPB).....	214
■	TRANSMISIÓN AUTOMÁTICA	219
	• Interbloqueo de la ignición	220
	• Sistema de interbloqueo del freno y selector de la transmisión (BTSI)	220
	• Transmisión automática de ocho velocidades	221
■	MODO DEPORTIVO (SPORT, SI ASÍ ESTÁ EQUIPADO).....	226
■	FUNCIONAMIENTO DE LA TRACCIÓN EN LAS CUATRO RUEDAS (SI ASÍ ESTÁ EQUIPADO)	226
	• Precauciones e instrucciones para la operación de la Quadra-Trac I (si así está equipado).....	226
	• Precauciones e instrucciones para la operación de la Quadra-Trac II (si así está equipado).....	227
	• Posiciones de cambio	228

• Procedimientos de cambio	228
• Sistema Quadra-Trac II (si así está equipado).....	229
• Desconexión electrónica de la barra estabilizadora (si así está equipado).....	230
■ SISTEMA SELEC-TERRAIN (SI ASÍ ESTÁ EQUIPADO)	231
• Selección de modo Selec-Terrain.....	231
• Mensajes en la pantalla del módulo de instrumentos	232
■ SISTEMA QUADRA-LIFT (SI ASÍ ESTÁ EQUIPADO).....	233
• Descripción.....	233
• Modos de la suspensión de aire.....	235
• Mensajes en la pantalla del módulo de instrumentos	236
• Funcionamiento.....	236
■ TECNOLOGÍA DE AHORRO DE COMBUSTIBLE (MOTOR 5.7L, SI ASÍ ESTÁ EQUIPADO)	237
■ DIRECCIÓN ELÉCTRICA.....	238
■ SISTEMA DE PARO/ARRANQUE DE MOTOR (STOP/START, SI ASÍ ESTÁ EQUIPADO).....	238
• Modo de paro automático (Autostop).....	239
• Posibles razones de ausencia de apagado automático del motor (Autostop)	239
• Arrancar el motor mientras se encuentra en modo de apagado automático (Autostop)	240
• Para desactivar el sistema de Paro/Arranque del motor manualmente	241
• Para activar el sistema de Paro/Arranque del motor manualmente.	241
• Falla del sistema	241
■ SISTEMAS DE CONTROL ELECTRÓNICO DE VELOCIDAD (SI ASÍ ESTÁ EQUIPADO).....	241
• Control de crucero adaptativo (ACC, si así está equipado)	242
■ CONTROL CRUCERO PARA CAMINOS SINUOSOS (RRCC) — SI ASÍ ESTÁ EQUIPADO	254
• Operación del Control Crucero Para Caminos Sinuosos (RRCC) ...	255
■ SISTEMA DE ASISTENCIA PARA SEÑALES DE TRÁNSITO (SI ASÍ ESTÁ EQUIPADO).....	256
• Activación/Desactivación.....	257

• Modos de asistencia para señales de tránsito	257
• Indicadores en pantalla	257
■ SISTEMA DE ASISTENCIA ACTIVA DE CONDUCCIÓN (SI ASÍ ESTÁ EQUIPADO)	259
• Operación.....	259
• Encendiendo o apagando el sistema de asistencia activa de conducción.....	262
• Indicadores en pantalla	265
• Estado del sistema	266
• Limitaciones y operación del sistema.....	266
■ SISTEMA DE AYUDA DELANTERA/TRASERA PARA ESTACIONARSE PARKSENSE® (SI ASÍ ESTÁ EQUIPADO).....	268
• Sensores del sistema ParkSense®	269
• Pantalla del sistema ParkSense®	269
• Pantalla de advertencia del sistema ParkSense®	272
• Habilitación y deshabilitación del sistema ParkSense	272
• Servicio al sistema de ayuda para estacionarse ParkSense®	272
• Limpieza del sistema ParkSense®	273
• Precauciones al usar el sistema ParkSense®	273
• Sistema de advertencia de distancia lateral.....	274
■ SISTEMA DE ASISTENCIA ACTIVA PARA ESTACIONARSE PARKSENSE (SI ASÍ ESTÁ EQUIPADO).....	277
• Activación y desactivación del sistema de asistencia activa para estacionarse ParkSense®	278
• Operación de asistencia activa en lugar de estacionamiento perpendicular/paralelo.....	279
• Saliendo del lugar de estacionamiento	282
■ CONTROL ACTIVO DE CARRIL (SI ASÍ ESTÁ EQUIPADO)	283
• Operación del control activo de carril.....	283
• Encendiendo o apagando del control activo de carril.....	285
• Pantalla de advertencia del control activo de carril	285
• Cambio del estado del control activo de carril.....	287
■ CÁMARA TRASERA DE REVERSA PARKVIEW® (SI ASÍ ESTÁ EQUIPADO).....	288
• Vista con aumento.....	289
■ SISTEMA DE CÁMARA DE SENDERISMO (TRAILCAM, SI ASÍ ESTÁ	

EQUIPADO)	290
■ SISTEMA FAMCAM (SI ASÍ ESTÁ EQUIPADO)	292
■ SISTEMA DE CÁMARA DE VISIÓN NOCTURNA (SI ASÍ ESTÁ EQUIPADO)	292
• Rango de detección	295
• Servicio al sistema de visión nocturna	296
• Limitaciones del sistema de visión nocturna	296
■ SISTEMA DE CÁMARA DE VISTA ENVOLVENTE (SI ASÍ ESTÁ EQUIPADO)	297
■ CARGA DE COMBUSTIBLE — Motor a gasolina.....	300
■ REABASTECER EL VEHÍCULO — MODELOS HÍBRIDOS	302
• Liberación de emergencia de la puerta de combustible.....	304
■ CARGA DEL VEHÍCULO.....	305
■ ARRASTRE DE REMOLQUE.....	306
• Definiciones comunes de arrastre.....	307
• Clasificación del gancho de remolque.....	310
• Pesos de arrastre de remolque (límites de peso máximo del remolque)	310
• Retiro de la cubierta del receptor de gancho para remolque (si así está equipado)	313
• Peso del remolque y de la flecha de conexión del remolque.....	313
• Requerimientos de arrastre.....	314
• Consejos de arrastre.....	317
■ ARRASTRE RECREATIVO (CASA RODANTE, ETC.).....	318
• Arrastre de este vehículo detrás de otro vehículo.....	318
• Arrastre recreativo — Modelos con tracción en dos ruedas	318
• Arrastre recreativo — Quadra-Trac I® (Caja de transferencia de una velocidad, sin 4WD LOW) Modelos de tracción en las cuatro ruedas	319
• Arrastre recreativo — Quadra-Trac II® Modelos de tracción en las cuatro ruedas con 4WD LOW	319
■ CONSEJOS DE CONDUCCIÓN.....	324
• Consejos para conducción en carretera.....	324
• Consejos para conducción fuera del camino	324

PROCEDIMIENTOS DE ARRANQUE

Antes de arrancar su vehículo, ajuste su asiento, el espejo interior y exterior, colóquese el cinturón de seguridad y si los hubiera, pida al resto de los ocupantes que se abrochen sus cinturones de seguridad.

¡ADVERTENCIA!

- Antes de salir del vehículo, siempre haga alto total, debe siempre colocar la transmisión automática en la posición "P" (estacionamiento), y aplicar el freno de estacionamiento.
- Siempre asegúrese de que el módulo de ignición sin llave esté en la posición apagado, el transmisor se ha retirado del vehículo y éste ha sido cerrado.
- Nunca deje a un niño sólo en un vehículo o con acceso a un vehículo que no esté cerrado. Dejar a un niño solo y desatendido en un vehículo es peligroso por diversas razones. Un niño u otras personas pueden salir lastimados de forma severa e incluso fatal. Los niños deberán ser advertidos de no tocar el pedal del freno, el freno de estacionamiento o la palanca de cambios.
- No deje el transmisor dentro o cerca del vehículo, o en un lugar accesible para los niños, y no deje la ignición de un vehículo equipado con Keyless Enter 'n Go™ en la posición ON/RUN. Un niño podría operar las ventanas eléctricas, otros controles o mover el vehículo.
- No deje niños o animales dentro de un vehículo estacionado en clima cálido. La temperatura al interior puede subir tanto que podría causar daños severos o la muerte.

Transmisión automática (si así está equipado)

Arranque el motor con el selector de cambios en la posición neutral (N) o estacionamiento (P). Aplique el freno antes de cambiar a cualquier rango de conducción.

¡PRECAUCIÓN!

Se puede dañar la transmisión si no se toman en cuenta las siguientes precauciones.

- No cambie de REVERSA (R), ESTACIONAMIENTO o NEUTRAL a ninguna marcha de avance cuando el motor esté por encima de la velocidad de ralentí.
- Cambie a (P) estacionamiento únicamente después de que el vehículo se haya detenido completamente.
- Cambie a REVERSA o retírela solo después de que el vehículo se haya detenido por completo y el motor esté al ralentí.
- Antes de cambiar a otra velocidad, cerciórese de pisar firmemente el pedal del freno.

Arranque sin llave Keyless Enter-N-Go (si así está equipado)

Esta característica le permite al conductor operar el interruptor de ignición con la presión de un botón, siempre y cuando un transmisor Keyless Enter-N-Go válido se encuentre dentro del compartimiento de pasajeros

Arranque normal

Para encender el motor usando el botón “Engine start/stop” (arranque/paro del motor)

1. La transmisión debe estar en estacionamiento (P).
2. Presione y sostenga el pedal del freno mientras que presiona una vez el botón de arranque/paro del motor.
3. El sistema toma el control e intenta arrancar el vehículo. Si el vehículo no arranca, el motor de arranque se desacoplará automáticamente después de 10 segundos.
4. Si desea detener el giro del motor antes de que el motor arranque, presione nuevamente el botón de arranque/ paro de motor.

Para apagar el motor usando el botón “Engine start/stop” (arranque/paro del motor)

1. Coloque la palanca/selector de cambios en estacionamiento (P) y después oprima y suelte el botón “Engine start/stop” (arranque/paro del motor).
2. El interruptor de ignición regresará a la posición de apagado.
3. Si el selector de cambios no está en Estacionamiento (P) se debe mantener presionado el botón de arranque/paro del motor por dos segundos o presionarlo 3 veces consecutivas con el vehículo a una velocidad mayor a los 8 km/h (5 mph) antes de apagar el motor. La ignición permanecerá en la posición de encendido/en marcha (ON/RUN) hasta que el selector de velocidades se encuentre en “P” (estacionamiento) y se presione dos veces el botón para colocarlo en el modo de apagado (OFF).
4. Si el selector de cambios no está en “P” (Estacionamiento) y se presiona el botón de la ignición una vez con el vehículo a una velocidad mayor a los 8 km/h (5 mph), se mostrará el mensaje “Vehículo fuera de estacionamiento (Park)” en la pantalla del módulo de instrumentos y el motor se mantendrá encendido. Nunca deje un vehículo fuera de la posición de estacionamiento (P) ya que podría rodar/moverse.

NOTA: Si el selector de cambios está en estacionamiento (P) y se presiona el interruptor de ignición con el vehículo a una velocidad menor a los 8 km/h (5 mph) una vez, el motor se apagará y la ignición permanecerá en la posición de Encendido/En marcha (ON/RUN). Si la velocidad del vehículo baja a menos de 1.9 km/h (1.2 mph), el vehículo podría activar la característica AutoPark.

Funciones del interruptor “ENGINE START/STOP” (Arranque/Paro del motor) con el pie del conductor fuera del pedal del freno en la posición de estacionamiento (P) o neutral (N).

El botón “ENGINE START/STOP” (Arranque/Paro del motor) funciona de

modo parecido a un interruptor de ignición. Tiene tres modos, apagado (OFF), encendido/en marcha (ON/RUN) y arranque (START). Para cambiar las posiciones del interruptor de ignición sin arrancar el vehículo y usar los accesorios, siga estos pasos.

1. Comenzando con el interruptor de ignición en la posición apagado.
2. Presione una vez el botón “Engine start/stop” (arranque/paro del motor) para cambiar el interruptor de ignición a la posición de encendido/en marcha (ON/RUN),
3. Presione una segunda vez el botón “Engine start/stop” (arranque/paro del motor) para cambiar el interruptor de ignición a la posición de apagado.

NOTA: Sólo presione un pedal a la vez cuando conduzca el vehículo. El desempeño del torque del motor puede verse afectado si ambos pedales son presionados al mismo tiempo. Si se detecta la presión en ambos pedales simultáneamente, un mensaje de advertencia se mostrará en el módulo de instrumentos. Para más información, consulte “Pantalla del módulo de instrumentos” en el capítulo “Tablero de instrumentos”.

AutoPark

AutoPark es una característica complementaria para ayudarle a colocar el vehículo en la posición de “P” (estacionamiento) si ocurren las situaciones descritas en las páginas siguientes. Éste es un sistema de respaldo y no se debe utilizar como el método principal por el cual el conductor cambie el vehículo a la posición de estacionamiento (P).

Las condiciones en las que se ejecutará AutoPark se describen en las siguientes páginas.

¡ADVERTENCIA!

- La falta de atención del conductor podría ocasionar que no se coloque el vehículo en la posición de estacionamiento (P). SIEMPRE HAGA UNA INSPECCIÓN VISUAL asegurándose que su vehículo esté en estacionamiento (P), revisando que el indicador “P” se encuentre encendido de forma sólida (no parpadeante) esté indicado en la pantalla del módulo de instrumentos y cerca del selector de cambios. Si el indicador “P” parpadea, su vehículo no está en la posición de P. Como precaución adicional, siempre aplique el freno de estacionamiento al salir del vehículo.
- AutoPark es una función complementaria. No está diseñada para reemplazar la necesidad de cambiar su vehículo a la posición de estacionamiento (P) por su cuenta. Éste es un sistema de respaldo y no se debe confiar en él como método principal por el cual el conductor cambie el vehículo a la posición de estacionamiento (P).

Si el vehículo no está en la posición de estacionamiento (P) y el conductor apaga el motor, el vehículo podría colocarse en la posición de estacionamiento (P) automáticamente.

AutoPark se activará cuando se cumplan todas estas condiciones:

- El vehículo está equipado con una transmisión de 8 velocidades.
- El vehículo no está en la posición de estacionamiento (P).
- La velocidad del vehículo es 1.9 km/h (1.2 mph) o menor.

NOTA: Para los vehículos equipados con Keyless Enter-N-Go, el motor se apagará y el interruptor de ignición cambiará la posición Encendido/En marcha (ON/RUN). Después de 30 minutos el interruptor de ignición se coloca automáticamente en la posición de apagado, a menos que el conductor coloque el interruptor de ignición en la posición de apagado (OFF).

Si el vehículo no está en P y el conductor sale del vehículo con el motor en marcha, el vehículo podría colocarse en la posición de estacionamiento automáticamente.

AutoPark se activará cuando se cumplan todas estas condiciones:

- El vehículo está equipado con una transmisión de 8 velocidades.
- El vehículo no está en estacionamiento (P).
- La velocidad del vehículo es de 1.9 km/h (1.2 mph) o menor.
- El cinturón del conductor está desabrochado.
- La puerta del conductor está entreabierta.
- El pedal de freno no está presionado.

Aparecerá en el módulo de instrumentos el mensaje “AutoPark activado cambie a P y luego cambie a velocidad”.

NOTA: En algunos casos, el indicador de ParkSense se mostrará en la pantalla del módulo de instrumentos. En estos casos, el selector de cambios debe ser devuelto a la posición de estacionamiento “P” para seleccionar el rango deseado.

Si el conductor cambia a estacionamiento “P” mientras está en movimiento el vehículo, el vehículo puede colocarse en “P” automáticamente.

AutoPark se activará SOLAMENTE cuando la velocidad del vehículo sea de 1.9 km/h (1.2 mph) o menor.

El MENSAJE “La velocidad del vehículo es demasiado alta para cambiar a P” se mostrará en el módulo de instrumentos si la velocidad del vehículo es superior a 1.9 km/h (1.2 mph).

¡ADVERTENCIA!

Si la velocidad del vehículo es superior a 1.9 km/h (1.2 mph), la transmisión cambiará a NEUTRAL hasta que la velocidad del vehículo caiga por debajo de 1.9 km/h (1.2 mph). Un vehículo que queda en la posición NEUTRAL puede moverse. Como precaución adicional, siempre aplique el freno de estacionamiento al salir del vehículo.

4WD Low (si así está equipado)

AutoPark se desactivará cuando opere el vehículo en modo 4WD LOW.

El MENSAJE “AutoPark Desactivado” se mostrará en el módulo de instrumentos.

Se darán advertencias adicionales cuando ambas condiciones se cumplan:

- El vehículo no se encuentra en “P”.
- La puerta del conductor está abierta.

El MENSAJE “AutoPark No Acoplado” se mostrará en el módulo de instrumentos. Una advertencia sonora continuará hasta que cambie el vehículo a estacionamiento (P) o se cierre la puerta del conductor.

SIEMPRE REALICE UNA INSPECCIÓN VISUAL para verificar que el vehículo se encuentre en “P” buscando la letra “P” en la pantalla del módulo de instrumentos y en el indicador del selector de cambios. Como precaución adicional, siempre aplique el freno de estacionamiento al salir del vehículo.

Arranque después de estacionamiento prolongado

NOTA: Esta condición sucede cuando el vehículo no ha sido arrancado o conducido por al menos 30 días.

1. Instale una batería de carga o cables pasa corriente a la batería para asegurar una carga de batería completa durante el ciclo de arranque.
2. Presione y sostenga el pedal del freno mientras presiona el botón de arranque/paro de motor una vez.
3. Si el motor no arranca en 10 segundos, espere de 10 a 15 segundos para permitir que se enfríe el motor de arranque, después repita el procedimiento.
4. Si el motor no arranca después de 8 intentos, permite que el motor de arranque se enfríe por lo menos 10 minutos, después repita el procedimiento.

¡PRECAUCIÓN!

Para prevenir daño al motor de arranque, no de marcha continuamente por mas de 10 segundos cada vez. Espere de 10 a 15 segundos antes de volver a intentar.

Si el motor no arranca

Si el motor falla en arrancar después de seguir el procedimiento “Arranque normal” y el vehículo no ha experimentado una condición de estacionamiento prolongado identificado en el procedimiento “Arranque después de un estacionamiento prolongado”, puede que el motor se encuentre ahogado. Presione el acelerador a fondo y manténgalo mientras da marcha al motor. Esto deberá eliminar cualquier exceso de combustible en caso de ahogamiento del motor. El motor de arranque se acoplará automáticamente, trabajará durante 10 segundos y después se desacoplará. Una vez que esto ocurra, suelte el pedal del acelerador y freno, espere de 10 a 15 segundos y repita el procedimiento de “Arranque Normal”.

¡ADVERTENCIA!

- Nunca vierta combustible ni otros líquidos inflamables en la abertura de entrada de aire del cuerpo del acelerador para tratar de arrancar el vehículo. Esto podría generar una llama intensa repentina y ocasionarle graves lesiones personales.
- No intente empujar o remolcar su vehículo para que arranque. Los vehículos equipados con transmisión automática no se pueden arrancar de esta forma. El combustible sin quemar puede entrar al convertidor catalítico y cuando el motor arranque, se encenderá y dañará el convertidor y el vehículo.
- Si el vehículo tiene descargada la batería, se pueden utilizar cables pasacorriente para arrancar con una batería auxiliar o la batería de otro vehículo. Este tipo de arranque puede ser peligroso si se realiza incorrectamente. Para más información, refiérase a la sección “Arranque con cables pasacorriente” en el capítulo “Qué hacer en caso de emergencias”.

¡PRECAUCIÓN!

Para prevenir daños al motor de arranque, no de marcha al motor por mas de 10 segundos a la vez. Espere de 10 a 15 segundos antes de volver a intentar.

Operación en climas extremadamente fríos (por debajo de -30°C o -22°F)

Para garantizar un arranque confiable a estas temperaturas, se recomienda el uso de un calentador eléctrico alimentado externamente para el bloque de motor (disponible con su distribuidor autorizado).

Después del arranque

La velocidad de marcha mínima es controlada automáticamente y disminuirá conforme se caliente el motor.

PROCEDIMIENTOS DE ARRANQUE — MODELOS HÍBRIDOS

Antes de arrancar su vehículo, ajuste su asiento, ajuste el espejo retrovisor interior y exteriores, abróchese el cinturón de seguridad y, si están presentes, instruya a los demás ocupantes para que se abrochen sus cinturones de seguridad.

¡ADVERTENCIA!

- Antes de salir del vehículo, siempre detenga completamente el vehículo, después cambie la transmisión automática a la posición de estacionar “P” y aplique el freno de estacionamiento.

¡ADVERTENCIA!

- Siempre asegúrese de que el nodo de encendido sin llave está en la posición de “apagado” (OFF), el transmisor sea retirado del vehículo y que el vehículo sea cerrado.
- Nunca deje a niños solos dentro del vehículo, o con acceso a el vehículo sin los seguros activados. Permitir que los niños estén en un vehículo sin supervisión es peligroso por muchas razones. Un niño u otras personas podrían sufrir lesiones graves o fatales. Los niños deben de ser advertidos que no deben de tocar el freno de estacionamiento, el pedal de freno o la palanca de velocidades.
- No deje el transmisor de llave dentro o cerca del vehículo, o en un lugar accesible para los niños. No deje la ignición sin llave de un vehículo equipado con “Keyless Enter’n Go™” en la posición de ENCENDIDO/EN MARCHA (ON/RUN). Un niño podría operar las ventanas eléctricas, otros controles o mover el vehículo.
- No deje niños o animales dentro de un vehículo estacionado en clima cálido. La temperatura al interior puede subir tanto que podría causar daños severos o la muerte.

Para activar que el Sistema de Propulsión Activa (PSA) o el modo Listo para conducir, presione y sostenga el pedal del freno mientras que presiona el botón de arranque/paro del motor.

Bajo temperaturas extremas, tanto altas como bajas, la batería de alto voltaje requerirá ser acondicionada para su correcta operación, por lo que podría requerir conectar el cargador del vehículo. Consulte “Condición de la batería” en el capítulo de “Características de su vehículo” para mayor información.

NOTA: En caso de que el interruptor de ignición no cambie al presionar el botón, el transmisor podría tener la batería baja o descargada. En esta situación, otro método se puede utilizar para operar el interruptor de ignición. Coloque el lado de la nariz del transmisor de llave (lado opuesto de la llave de emergencia) contra el botón de ignición START/STOP y presiónelo para operar el interruptor de ignición.

Arranque normal

Conseguir el modo “Vehículo listo para conducir” usando el botón del motor “Encender /Parar motor” (START/STOP).

1. La transmisión debe de estar en “P” (Estacionamiento) o “N” (Neutral).
2. Presione y mantenga oprimido el pedal de freno mientras presiona el botón de arranque/paro del motor una vez.
3. El indicador “Listo” (READY) aparecerá en la pantalla del módulo de instrumentos cuando el vehículo esté en el modo “Listo para conducir”, que puede incluir el arranque del motor dependiendo de ciertas condiciones como el Estado de Carga y la temperatura del motor.
4. Si desea terminar el modo “Listo para conducir” presione nuevamente el botón.

Funciones del botón del motor “Encender/Parar el motor” (ENGINE START/STOP) - Con el pie del conductor fuera del pedal de freno (en la posición “P” (Estacionamiento) o “N” (Neutral))

El botón de (Arrancar motor / Parar motor) opera de modo parecido a un interruptor de ignición proporcionando dos posiciones: “Apagado” (OFF) y “Encendido / En Marcha” (ON/RUN). Para cambiar el modo de ignición sin arrancar el vehículo (para suministrar energía a ciertos accesorios), siga estos pasos:

1. Comience con la ignición en la posición de “Apagado” (OFF).
2. Presione una vez el botón “Arrancar motor/ Parar motor” (ENGINE START/STOP) sin presionar el pedal de freno, para colocar la ignición en la posición de “Encendido/En Marcha” (ON/RUN) (el módulo de instrumentos mostrará el mensaje “Ignición o accesorio encendido”).

NOTA: El vehículo no es capaz de ser conducido en el modo de “Ignición o accesorios encendidos”, consulte “Conseguir el modo “Vehículo listo para conducir” usando el botón del motor “Encender /Parar motor” (START/STOP)” previamente descrito para más información.

3. Presione una segunda vez el botón “Arrancar motor/ Parar motor” (ENGINE START/STOP) sin presionar el pedal de freno para regresar la ignición a la posición de apagado “OFF” (la pantalla del módulo de instrumentos mostrará “Apagado” (OFF)).

NOTA: Solo presione un pedal a la vez mientras conduce el vehículo. El desempeño del torque del vehículo puede ser reducido si ambos pedales son presionados al mismo tiempo. Si la presión es detectada en ambos pedales simultáneamente, un mensaje de advertencia se mostrará en el módulo de instrumentos. Consulte “Pantalla del módulo de instrumentos” en el capítulo de “Tablero de instrumentos” para más información.

Después de arrancar

Para optimizar la eficiencia energética, el vehículo controlará automáticamente la operación del motor.

Apagar el vehículo usando el interruptor de ignición (botón de ENGINE START/STOP)

1. Coloque el selector de velocidades en “P”, luego presione y libere el botón ENGINE START/STOP (Arrancar/Parar el motor)
2. El indicador del botón de ignición regresará a la posición “apagado” (OFF).
3. Si el selector de velocidades no está en “P” (estacionamiento), con una velocidad del vehículo mayor a los 8km/h (5 mph), cuando el botón de arrancar/parar el motor (ENGINE START /STOP) es presionado, la pantalla del módulo de instrumentos mostrará el mensaje “ El vehículo no esta en posición “P” , y el vehículo se mantendrá en marcha.
4. Si el selector de velocidades no está en la posición de estacionar “P”, con una velocidad del vehículo mayor a 8km/h (5 mph), cuando el botón “arrancar / parar el motor” (ENGINE START/STOP) es presionado por al menos 2 segundos (o tres pulsaciones cortas seguidas) el vehículo

saldrá del modo "Listo para conducir" y entrará a la posición "Encendido/en marcha" (ON/RUN). Nunca deje un vehículo fuera de la posición de estacionamiento "P", o podría moverse.

NOTA:

- Este vehículo está equipado con una característica de apagado automático. Si el vehículo se deja en el estado "Listo" (READY) (con el vehículo en marcha) y el selector de velocidades en "P" (estacionamiento) por 30 minutos, el vehículo se apagará automáticamente.
- El vehículo proporciona una notificación automática tocando el claxon 3 veces, sonidos del módulo de instrumentos y un mensaje (" Transmisor/ llave fuera del vehículo") en el módulo de instrumentos si el vehículo no ha sido apagado (sigue en modo "Listo para conducir") y un transmisor/ llave válida no es detectada dentro de la cabina de pasajeros , después de la apertura y cierre de cualquiera de las puertas (se requiere del cierre de la puerta para que ocurra la verificación del transmisor). Esto alertará automáticamente para recordarle al conductor apagar el vehículo antes de abandonarlo , además de informarle al conductor que el transmisor pudo haber sido retirado intencionalmente del vehículo por un pasajero que haya salido. Después de proporcionar la alerta a través del claxon, sonidos del claxon posteriores serán inhibidos hasta que el selector de velocidades sea retirado de "P" o se cierre la ignición.

¡ADVERTENCIA!

No encienda el motor en una cochera cerrada o un área cerrada. El gas del escape contiene monóxido de carbono (CO), que es incoloro y sin olor. El monóxido de carbono es venenoso y cuando se inhala puede causar lesiones graves o la muerte.

RECOMENDACIONES PARA EL ASENTAMIENTO DEL MOTOR

No se requiere un largo periodo de asentamiento para el motor y el tren motriz (transmisión y ejes) en su vehículo.

Conduzca moderadamente durante los primeros 500 km (300 millas). Después de los primeros 100 km (60 millas), son deseables las velocidades hasta 80 o 90 km/h (50 o 55 mph), tomando en cuenta los límites de velocidad locales.

En velocidad de crucero, las aceleraciones breves con el pedal del acelerador totalmente pisado, dentro de los límites de las leyes de tráfico locales, contribuyen a un buen asentamiento. La aceleración total con un rango de velocidad bajo puede ser dañina y se debe evitar.

El aceite del motor instalado en la fábrica es un lubricante de alta calidad del tipo conservador de energía. Los cambios de aceite deben ser consistentes con las condiciones climáticas anticipadas en las que se operará el vehículo. Para ver la viscosidad y los grados de calidad recomendados, refiérase a "Servicio del distribuidor autorizado" en el capítulo "Servicio y mantenimiento".

¡PRECAUCIÓN!

Nunca se deben usar aceites sin detergentes, ni aceites minerales puros en el motor ya que pueden dañarlo.

NOTA: Un motor nuevo puede consumir algo de aceite durante los primeros miles de kilómetros (millas) de operación. Esto se debe considerar como una parte normal del asentamiento y no interpretarse como una indicación de un problema. Verifique constantemente el nivel de aceite con el indicador correspondiente durante el periodo de asentamiento. Agregue aceite según se necesite.

FRENO DE ESTACIONAMIENTO

Freno de estacionamiento eléctrico (EPB)

Su vehículo está equipado con un sistema de freno de estacionamiento eléctrico (EPB) que ofrece una operación simple y algunas características adicionales que hacen que el freno de estacionamiento sea más conveniente y útil.

El freno de estacionamiento está pensado especialmente para evitar que el vehículo se mueva mientras está estacionado. Antes de salir del vehículo, asegúrese de poner el selector de velocidades en estacionamiento (P) y colocar el freno de estacionamiento.

Puede activar el freno de estacionamiento de dos maneras:

- Manualmente aplicando el interruptor del freno de estacionamiento.
- Automáticamente, activando la función de freno de estacionamiento automático (Auto Park Brake) en las características programables por el cliente en el Sistema Uconnect.

El interruptor del freno de estacionamiento está localizado en el tablero de instrumentos a la izquierda del volante (debajo del interruptor de luces).

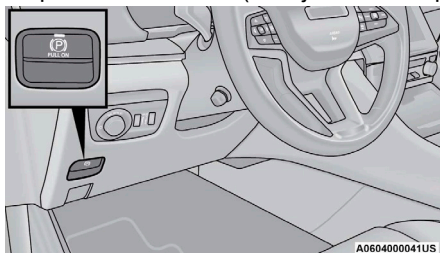

Interruptor del freno de estacionamiento eléctrico

Para aplicar el freno de estacionamiento manualmente, jale hacia arriba el interruptor momentáneamente. Es posible que escuche un ligero zumbido en la parte trasera del vehículo mientras que el freno de estacionamiento se acopla. Una vez que el freno está totalmente aplicado, la luz de advertencia del freno de estacionamiento en el tablero de instrumentos y el indicador en el interruptor se iluminarán. Si su pie está en el pedal del freno mientras

aplica el freno de estacionamiento, puede notar un pequeño movimiento del pedal del freno. El freno de estacionamiento puede ser aplicado incluso con el motor apagado, sin embargo, sólo puede ser liberado cuando el interruptor de ignición está en la posición de encendido (On/Run).

NOTA: Una luz de falla se iluminará si el interruptor del EPB se mantiene por más de 20 segundos en la posición de liberación o aplicación. La luz se apagará cuando se libere el interruptor.

Si la característica de freno de estacionamiento automático "Auto Park Brake" está activada, el freno de estacionamiento automáticamente se acoplará cuando la transmisión se ponga en estacionamiento "P" o con transmisión manual cuando el interruptor de ignición es apagado. Una vez que el freno de estacionamiento está aplicado, la luz de advertencia del freno de estacionamiento en el módulo de instrumentos se iluminará. Si su pie está en el pedal del freno puede notar un pequeño movimiento del pedal del freno mientras el freno de estacionamiento es aplicado.

El freno de estacionamiento se liberará automáticamente cuando el interruptor de ignición está en la posición de encendido, la transmisión se encuentra en conducción "D" o reversa "R", el cinturón de seguridad del conductor es abrochado y se hace el intento de conducir.

Para liberar el freno de estacionamiento manualmente, el interruptor de ignición debe estar en la posición de encendido. Coloque su pie en el pedal del freno, empuje momentáneamente hacia abajo el interruptor del freno de estacionamiento. Es posible que escuche un ligero zumbido en la parte trasera del vehículo mientras que el freno de estacionamiento se desacopla. Podría notar un pequeño movimiento del pedal de freno. Una vez que el freno de estacionamiento esté totalmente desacoplado, la luz en el módulo de instrumentos se apagará.

NOTA: Cuando se estacione en una pendiente, es importante que gire las ruedas delanteras hacia el borde de la acera cuando la pendiente sea hacia abajo gire las ruedas al lado opuesto del borde de la acera cuando la pendiente sea hacia arriba. Aplique el freno de estacionamiento antes de poner el selector de cambios en estacionamiento "P", de lo contrario la carga en el mecanismo de bloqueo de la transmisión puede dificultar mover la palanca fuera de estacionamiento "P".

¡ADVERTENCIA!

- Nunca utilice la posición de estacionamiento (P) como un sustituto del freno de estacionamiento. Siempre aplique el freno de estacionamiento completamente cuando se estacione para evitar el movimiento del vehículo y posibles lesiones o daños.
- Cuando salga del vehículo, siempre quite el transmisor de la llave de la ignición y cierre su vehículo.
- Nunca deje a los niños solos dentro del vehículo, o con acceso a un vehículo sin asegurar. Permitir que los niños se encuentren en un vehículo sin supervisión puede resultar peligroso por numerosas razones. Un niño u otras personas pueden salir seriamente o fatalmente heridas. Los niños deben ser advertidos de no tocar el freno de estacionamiento, el pedal de freno o el selector de cambios.

¡ADVERTENCIA!

- No deje el transmisor de la llave en o cerca del vehículo (o en un lugar accesible a los niños), y no deje la ignición en un vehículo equipado con Enter-N-Go™ en la posición de encendido. Un niño podría operar los elevadores eléctricos de cristal, otros controles, o mover el vehículo.
- Cerciórese de que el freno de estacionamiento esté completamente desacoplado antes de conducir; de no hacerlo podría llevar a una falla del freno y a un accidente.
- Siempre aplique completamente el freno de estacionamiento cuando abandone su vehículo o éste puede rodar y causar daño o lesiones. Asimismo asegúrese de dejar la transmisión en estacionamiento (P). No hacerlo puede permitir que el vehículo ruede y causar daño o lesiones.

¡PRECAUCIÓN!

Si la “Luz de advertencia de los frenos” se mantiene encendida con el freno de estacionamiento liberado, esto es indicación de una falla en el sistema de frenos. Deberá darle servicio de inmediato al sistema de frenos con un distribuidor autorizado.

Si las circunstancias hacen necesario acoplar el freno de estacionamiento mientras el vehículo está en movimiento, mantenga la presión en el interruptor eléctrico del freno de estacionamiento durante el tiempo que sea necesario. La luz de advertencia del freno de estacionamiento se iluminará y escuchará un sonido continuo de campanillas. Las luces de freno trasero también se encenderán automáticamente mientras el vehículo permanezca en movimiento.

Para desacoplar el freno de estacionamiento cuando el vehículo está en movimiento libere el interruptor. Si llega a hacer alto total usando el freno de estacionamiento, cuando el vehículo alcanza aproximadamente 5 Km/h (3 mph), el freno de estacionamiento permanecerá acoplado.

¡ADVERTENCIA!

Conducir el vehículo con el freno de estacionamiento acoplado o usar el freno de estacionamiento para detener el vehículo puede causar serios daños al sistema de frenos. Asegúrese que el freno de estacionamiento se encuentre desacoplado por completo antes de conducir; no seguir esta instrucción puede provocar fallas en los frenos y un posible accidente.

En el improbable caso de un mal funcionamiento del sistema de freno de estacionamiento eléctrico, una luz amarilla de falla del EPB se iluminará. Esto puede estar acompañado por el parpadeo de la lámpara de advertencia del freno. En este caso, es urgente el servicio al sistema del freno eléctrico. No confíe en el freno de estacionamiento para mantener el vehículo detenido.

Freno de estacionamiento automático (Auto Park Brake)

El freno de estacionamiento eléctrico se puede programar para aplicarlo de forma automática cada vez que el vehículo está parado y la transmisión

automática se coloca en estacionamiento “P”, o con transmisión manual, cada vez que el interruptor de ignición es girado a la posición de apagado. El freno de estacionamiento se activa y desactiva mediante la selección de las características programables del sistema Uconnect®.

Cualquier aplicación automática el freno de estacionamiento se puede evitar presionando el interruptor EPB a la posición de liberación, mientras que la transmisión está en estacionamiento “P”.

Acoplamiento seguro (Safehold)

El acoplamiento seguro es una característica de seguridad del sistema del freno de estacionamiento eléctrico que acopla el freno de estacionamiento automáticamente si el vehículo se deja sin asegurar y el interruptor de ignición se encuentra en la posición de en marcha/encendido.

Para transmisiones automáticas, el freno de estacionamiento se aplicará automáticamente si ocurren todas las condiciones siguientes:

- El vehículo está detenido
- No hay ningún intento por presionar el pedal del freno o acelerador
- El cinturón de seguridad se encuentra desabrochado,
- La puerta del conductor se encuentra abierta,

El acoplamiento seguro puede ser anulado temporalmente presionando el interruptor del freno de estacionamiento eléctrico mientras la puerta del conductor se encuentra abierta. Una vez anulado manualmente el acoplamiento seguro se habilitará de nuevo una vez que el vehículo alcanza 20 Km/h (12 mph) o el interruptor de ignición se gira a la posición de apagado y de regreso a encendido.

Hold’N Go (si así está equipado)

Hold N’ Go es una característica de confort que le permite al conductor retirar el pie del pedal del freno una vez que el vehículo se ha detenido por completo. El vehículo se debe mantener detenido por un determinado periodo de tiempo por el sistema hidráulico de frenos. El freno de estacionamiento eléctrico (EPB) se acopla y continuará manteniendo el vehículo detenido hasta que el conductor aplique el pedal del acelerador. Hold ‘N Go puede activarse o desactivarse presionando el botón HOLD ubicado en el banco de interruptores al centro de la consola.

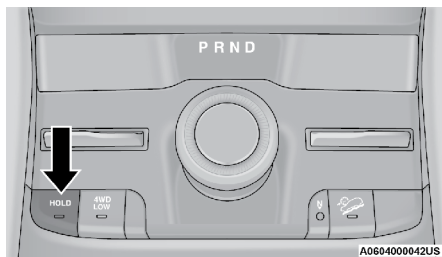

Botón HOLD

Las siguientes condiciones deben cumplirse para que la característica

Hold'N Go se active:

- Puerta del conductor cerrada.
- Cinturón de seguridad del conductor abrochado.
- El vehículo está detenido.
- Se encuentra seleccionada una velocidad hacia el frente.
- El ACC no está activo.
- No se ha activado el EPB.
- No se encuentra activa una maniobra de estacionamiento automático del sistema de asistencia activa de estacionamiento ParkSense (si así está equipado).

Modo de servicio de frenos

Se recomienda tener los frenos revisados por un distribuidor autorizado. Sólo debe hacer las reparaciones en las que tenga los conocimientos y el equipo adecuado. Sólo debe entrar en el modo de freno de servicio durante el servicio de los frenos.

Cuando de servicio a los frenos traseros, podría ser necesario que empuje el pistón trasero en la parte trasera del agujero del caliper. Con el sistema de freno de estacionamiento eléctrico, esto sólo puede hacerse después de retraer el actuador del freno de estacionamiento eléctrico. La retracción del actuador se puede hacer fácilmente mediante la introducción del modo de servicio de frenos a través del sistema Uconnect® en el vehículo. Este sistema de menús lo guiará por los pasos necesarios para retraer el actuador del EPB con el fin de realizar el servicio del freno trasero.

El modo de freno de servicio tiene requisitos que se deben cumplir para poder ser activado:

- El vehículo debe estar detenido.
- El freno de estacionamiento no debe estar aplicado.
- La transmisión debe estar en estacionamiento "P" o neutral "N".

Cuando esté en el modo de servicio, el indicador del freno de estacionamiento eléctrico parpadeará de forma continua mientras el interruptor de ignición está en encendido.

Cuando el trabajo de servicio en los frenos esté completo, los siguientes pasos se deben seguir para restablecer el sistema del freno de estacionamiento a la operación normal.

- Asegúrese que el vehículo esté totalmente detenido.
- Presione el pedal del freno con fuerza moderada.
- Aplique el interruptor del freno de estacionamiento eléctrico.

¡ADVERTENCIA!

Puede lesionarse gravemente trabajando en o alrededor de un vehículo motorizado. Realice únicamente aquellos trabajos de servicio para los que tenga los conocimientos y el equipo adecuado. Si tiene alguna duda sobre su capacidad para realizar un trabajo de servicio, lleve su vehículo a un mecánico competente.

TRANSMISIÓN AUTOMÁTICA

Debe presionar y mantener presionado el pedal del freno cuando mueva el selector de cambios fuera de P (estacionamiento).

¡ADVERTENCIA!

- Nunca use la posición de (P) estacionamiento como un sustituto del freno de estacionamiento. Siempre aplique el freno de estacionamiento por completo para evitar el movimiento del vehículo y posibles lesiones o daños.
- Su vehículo se puede mover y herirlo a usted u otras personas si no se encuentra completamente en la posición "P". Verifíquelo tratando de mover el selector de velocidades fuera de la posición "P" sin presionar el pedal de freno. Asegúrese que el selector de velocidades se encuentre en "P" antes de salir del vehículo.
- La transmisión podría no aplicar la posición P (estacionamiento) si el vehículo se encuentra en movimiento. Siempre lleve el vehículo a completa detención antes de cambiar a P, y verifique que el indicador de posición de velocidad marque de forma sólida P sin destellar. Asegúrese que el vehículo se encuentre completamente, y la posición P esté indicada correctamente antes de salir del vehículo.
- Es peligroso mover el selector de cambios fuera de P (estacionamiento) o N (neutral), si la velocidad del motor es mayor que la velocidad de ralentí. Si el pie no está presionando con firmeza el pedal del freno, el vehículo podría acelerar rápidamente hacia adelante o hacia atrás. Usted podría perder el control del vehículo y golpear alguien o algo. Sólo cambie de velocidad cuando el motor está en ralentí normal y su pie esté presionando firmemente el pedal del freno.
- El movimiento involuntario de un vehículo podría lesionar a quien esté en o cerca del vehículo. Como en todos los vehículos nunca debe salir del vehículo con el motor encendido. Antes de salir del vehículo, siempre aplique el freno de estacionamiento, ponga la transmisión en posición de estacionamiento (P), apague el motor, y retire la llave de la ignición. Una vez que la llave se ha quitado de la ignición, el selector de cambios queda asegurada en la posición de estacionamiento (P), asegurando el vehículo contra cualquier movimiento no deseado.
- Cuando abandone su vehículo asegúrese que la ignición esté en modo Apagado (OFF), retire el transmisor del vehículo y asegúrelo.

¡ADVERTENCIA!

- Nunca deje niños a solas en un vehículo. Dejar a un niño en el vehículo sin vigilancia es peligroso por muchas razones. El niño u otras personas se pueden lesionar seriamente o fatalmente. El niño puede hacer funcionar las ventanas eléctricas, otros controles o mover el vehículo. Los niños deben de ser advertidos que no deben de tocar el freno de estacionamiento, el pedal de freno o el selector de cambios.
- No deje el transmisor de la llave en o cerca del vehículo, o en un lugar accesible para los niños y no deje un vehículo equipado con Keyless Enter-N-Go™ (Acceso remoto sin llave) en la posición de Accesorios o Encendido/En conducción. Un niño podría operar las ventanas eléctricas, otros controles o mover el vehículo.

¡PRECAUCIÓN!

Se puede dañar la transmisión si no se toman en cuenta las siguientes precauciones.

- Cambie a estacionamiento (P) o reversa (R) únicamente después de que el vehículo se haya detenido completamente.
- No cambie entre “R” (REVERSA), “P” (ESTACIONAMIENTO), “N” NEUTRAL, o “D” (CONDUCCIÓN) cuando la velocidad del motor sea mayor a la velocidad de ralentí.
- Antes de cambiar a otra velocidad, cerciórese de pisar firmemente el pedal del freno.

Interbloqueo de la ignición

Este vehículo está equipado con un interbloqueo entre la llave de ignición y la posición de estacionamiento por lo que requiere que el selector de cambios sea colocado en estacionamiento (P) antes de colocar el interruptor de ignición a la posición de OFF (apagado). Esto ayuda a que el conductor evite salir del vehículo sin colocar la transmisión en P (estacionamiento). Este sistema también bloquea la transmisión en P cada que el interruptor de ignición se coloca en el modo OFF (apagado).

NOTA: La transmisión **NO** se bloquea en P cuando el interruptor de ignición está en modo ACC (aún cuando el motor se encuentre apagado). Asegúrese que la transmisión se encuentre en P y que el interruptor de ignición esté en OFF (no ACC) antes de salir del vehículo.

Sistema de interbloqueo del freno y selector de la transmisión (BTSI)

Este vehículo está equipado con un sistema de interbloqueo entre el freno y los cambios de la transmisión (BTSI) que mantiene el selector de cambios en “P” (Estacionamiento) a menos que se apliquen los frenos. Para cambiar la transmisión fuera de la posición “P” (Estacionamiento), el motor debe estar funcionando y el pedal del freno presionado. El pedal del freno también se debe presionar para cambiar de “N” (Neutral) a “D” (Conducción) o “R” (Reversa) cuando el vehículo está detenido o moviéndose a bajas

velocidades.

Transmisión automática de ocho velocidades

La transmisión se controla utilizando un selector de cambios giratorio ubicado en la consola central. Los rangos de cambio de la transmisión (PRND) se muestran sobre el selector de cambios y en la pantalla del módulo de instrumentos. Para seleccionar un rango de velocidad, simplemente gire el selector de cambio. Usted debe presionar el pedal de freno para cambiar la transmisión fuera de "P" (estacionamiento). Para cambiar entre múltiples velocidades a la vez (como pasando de estacionamiento "P" a conducir "D"), simplemente gire el selector de velocidades a la detención apropiada. Seleccione "D" (conducción) para un manejo normal.

NOTA: En caso que exista una diferencia entre la posición del selector de velocidades y la posición actual de la transmisión (por ejemplo, el conductor selecciona P mientras conduce), el indicador de posición destellará continuamente hasta que el selector sea regresado a la posición correcta, o el cambio solicitado sea completado.

La transmisión electrónicamente controlada se adapta a un programa de cambios basados en las solicitudes del conductor, así como en las condiciones ambientales y del camino. La transmisión se calibra automáticamente a sí misma, por eso los primeros cambios podrían sentirse un poco abruptos. Esta es una condición normal, la precisión de la transmisión se irá mejorando en cuanto el auto camine más kilómetros.

Cambiar de "D" a "P" o a reversa deberá ser hecho sólo después de soltar el pedal del acelerador y que el vehículo se pare. Asegúrese de tener el pie en el pedal del freno cuando mueva el selector de velocidades entre los rangos.

El selector de velocidades de la transmisión solo tiene posiciones de ESTACIONAMIENTO, REVERSA, NEUTRAL y CONDUCCIÓN. Los cambios descendentes manuales se pueden hacer usando las paletas de cambio montadas en el volante. Al tirar de los interruptores -/+ (en el volante) mientras está en la posición de CONDUCCIÓN, se seleccionará la marcha de transmisión más alta disponible y se mostrará ese límite de marcha en el grupo de instrumentos como 1, 2, 3, etc. Algunos modelos mostrarán tanto la límite de marcha seleccionado y la marcha actual real, mientras está en el modo AutoStick.

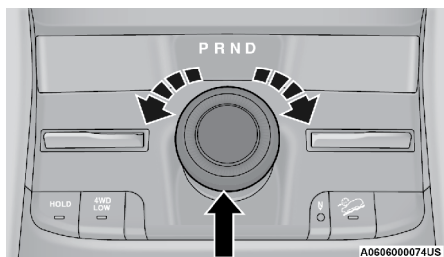

Selector de cambios

Rangos de velocidad

NO acelere el motor mientras cambia de la posición de estacionamiento a neutral o a algún rango de velocidad.

NOTA: Después de seleccionar cualquier rango de velocidad, espere un momento antes de acelerar para permitir que la velocidad seleccionada se acople. Esto es especialmente importante cuando el motor está frío.

“P” Estacionamiento

Este rango complementa al freno de estacionamiento bloqueando la transmisión. El motor puede arrancarse en este rango. Nunca use “P” (estacionamiento) cuando el vehículo esté en movimiento. Ponga el freno de estacionamiento cuando deje el vehículo en este rango.

Cuando se estacione sobre una colina, aplique el freno de estacionamiento antes de colocar la palanca de cambios en “P” (estacionamiento). Como precaución adicional coloque las llantas delanteras hacia la acera en una cuesta abajo, y en sentido contrario en una cuesta arriba.

Al salir del vehículo, siempre:

- Aplique el freno de estacionamiento
- Coloque la transmisión en “P” (estacionamiento)
- Coloque la ignición en OFF (apagado)
- Retire el transmisor del vehículo

NOTA: En vehículos con tracción en las 4 ruedas, asegúrese que la caja de transferencia se encuentre en la posición de conducción.

¡PRECAUCIÓN!

- Antes de mover el selector de cambios a la posición “P” (estacionamiento), se debe mover el interruptor de la ignición de la posición de apagado a la posición de encendido/ignición, y presionar el pedal de freno. De otra manera se puede dañar la palanca de cambios.
- NO acelere el motor mientras cambia de la posición de “P” (estacionamiento) o “N” (neutral) a otro rango de velocidad, sino se podría ocasionar un daño a la transmisión.

Use los siguientes indicadores para asegurarse que el selector de cambios se encuentra en la posición de “P” (estacionamiento):

- Cuando cambia a la posición “P” (estacionamiento), gire el selector de cambios por completo en sentido contrario a las manecillas del reloj hasta que el indicador muestre la posición “P” (estacionamiento).
- Vea la pantalla de posición de rango de velocidad y verifique que muestre que se encuentra en la posición “P” (estacionamiento) y no se encuentre destellando.
- Con el pedal de freno liberado, revise que el selector de velocidades no se pueda mover fuera de “P” (estacionamiento).

“R” (Reversa)

Este rango es para mover el vehículo hacia atrás. Use este rango únicamente después de que el vehículo se haya detenido completamente.

“N” (Neutral)

Este rango se utiliza cuando el vehículo está detenido durante períodos prolongados con el motor funcionando. Aplique el freno de estacionamiento y cambie a la posición “P” si debe salir del vehículo.

¡ADVERTENCIA!

No deje el vehículo en neutral cuando se encuentre en una colina y nunca apague la ignición cuando se trate de una cuesta abajo. Estas son prácticas que limitan sus respuestas a los cambios de tráfico o condiciones del camino. Puede perder el control del vehículo y ocasionar una colisión.

¡PRECAUCIÓN!

Remolcar el vehículo, dejar que se mueva por inercia o conducirlo por cualquier otra razón con la palanca de cambios en “N” (neutral), puede ocasionar daños severos en la transmisión. Para más información, refiérase a “Arrastre recreativo” y “Para remolcar un vehículo descompuesto” en “Qué hacer en caso de emergencia”.

“D” (Conducir)

Esta velocidad debe ser usada la mayor parte del tiempo del manejo de ciudad y carretera. Esta provee cambios ascendentes y descendentes más suaves y una mejor economía de combustible. La transmisión hace cambios ascendentes automáticamente a todas las velocidades.

Cuando hay cambios frecuentes en la transmisión (tales como manejar el vehículo bajo condiciones severas de operación, subidas, bajadas, cuestas, o remolcando), use el sistema Autostick para controlar la selección de velocidad más baja. Bajo estas condiciones, usar un rango menor de velocidad bajo estas condiciones, mejorará el desempeño y extenderá la vida de la transmisión reduciendo los cambios excesivos y los sobrecalentamientos.

Durante climas fríos, el funcionamiento de la transmisión se puede modificar dependiendo de la temperatura del motor, así como de la velocidad del vehículo. Esta característica mejora el tiempo de calentamiento del motor y la transmisión para lograr la máxima eficiencia. El acoplamiento del embrague del convertidor de par se inhibe hasta que el líquido de la transmisión se calienta. El funcionamiento normal se reanuda una vez que la temperatura de transmisión haya alcanzado un nivel adecuado.

Modo de transmisión Limp Home

El funcionamiento de la transmisión se monitorea en busca de condiciones anormales. Si se detecta alguna condición que pueda ocasionar daños a la transmisión, se activará el modo de rutina de seguridad de la transmisión. En este modo, la transmisión funcionará en algunas velocidades o puede no cambiar en lo absoluto. El rendimiento del vehículo puede ser afectado severamente y el motor podrá apagarse. En algunos casos, la transmisión no podrá acoplarse si el motor se para y se vuelve a encender. La luz indicadora de mal funcionamiento (MIL) se iluminará. Un mensaje en el módulo de instrumentos informará al conductor de las condiciones más graves e indicará que medidas pueden ser necesarias.

En caso de algún problema momentáneo, la transmisión podrá ser restablecida haciendo lo siguiente:

NOTA: En los casos en donde el mensaje en el módulo de instrumentos indique que la transmisión no pueda volver a acoplarse después del paro del motor, realice este procedimiento, sólo en un lugar deseado (preferentemente, con su distribuidor autorizado).

1. Pare el vehículo
2. Cambie el selector de velocidades a la posición “P” (estacionamiento), si no es posible cambie a “N” (neutral).
3. Presione y mantenga el interruptor de ignición hasta que el motor se apague.
4. Espere aproximadamente 30 segundos.
5. Encienda nuevamente el motor.
6. Cambie a la velocidad deseada. Si el problema ya no es detectado la transmisión habrá regresado a la operación normal.

NOTA: Aunque la transmisión sea restablecida, se recomienda que visite a un distribuidor autorizado lo más pronto posible. El distribuidor cuenta con el equipo para poder hacer un diagnóstico a la transmisión.

Autostick (si así está equipado)

El modo AutoStick es una característica de la transmisión que interactúa con el conductor ofreciendo un control de cambios manual, dando más control al vehículo. AutoStick permite maximizar el frenado con motor, eliminar los cambios ascendentes y descendentes no deseados, y mejora el desempeño total del vehículo. Este sistema puede también proveer más control durante el rebase, en las condiciones de manejo en ciudad, en condiciones frías y de baja adherencia, en condiciones de manejo en montañas, arrastre de remolque y muchas otras situaciones.

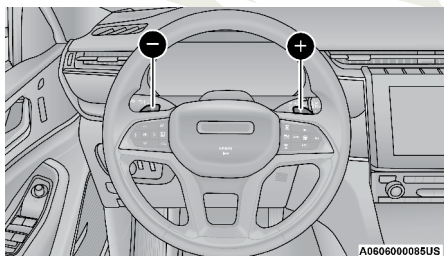

Paletas de cambio

Operación

Para activar el modo AutoStick, presione una de las paletas del volante. Presionando la paleta (-) ingresará al modo AutoStick y se hará un cambio descendente en la transmisión, mientras que presionar la paleta (+) para ingresar al modo AutoStick mantendrá el rango actual que será mostrado en la pantalla del módulo de instrumentos. En modo AutoStick, usted puede utilizar las paletas al volante para operar manualmente la transmisión. Presionando la paleta (-), hará un cambio descendente en la transmisión. Presionando la paleta (+), hará un cambio ascendente a la siguiente velocidad de la transmisión.

En modo AutoStick, la transmisión cambiará a una velocidad menor o mayor

(+/-) cuando se selecciona manualmente por el conductor, a menos que se provoque una condición de ahogamiento o sobremarcha al motor. La transmisión se mantendrá en la velocidad seleccionada hasta que se realice otro cambio ascendente o descendente, con excepción de las condiciones descritas a continuación:

- La transmisión automáticamente cambiará a una velocidad menor cuando el vehículo se esté deteniendo (para prevenir una carga del motor), la velocidad actual se mostrará en la pantalla.
- La transmisión automáticamente cambiará a primera velocidad cuando el vehículo esté deteniendo. Después de la parada, el conductor tendrá que hacer el cambio ascendente (+) de la transmisión conforme el vehículo es acelerado.
- Podrá arrancar desde una parada en primer o segunda velocidad. Presionar la paleta (+) en una parada ocasionará que arranque en segunda velocidad. Arrancar en segunda velocidad puede ayudar en situaciones hielo o nieve.
- Si un cambio descendente provoca la sobremarcha del motor, ese cambio no se producirá.
- El sistema ignorará cambios ascendentes que pudieran provocar una velocidad de motor muy baja.
- Sosteniendo la paleta (-) (si así está equipado) presionada hará cambios descendentes en la transmisión hasta la velocidad mas baja posible en la velocidad actual.
- Los cambios en la transmisión serán más notables cuando el "AutoStick" esté activado.
- El sistema puede regresar a la modalidad de cambios automáticos en caso de que sea detectada una condición sobrecalentamiento. El vehículo forzará un subida pero permanecerá en modo AutoStick

Para salir del modo AutoStick, mantenga presionada la paleta (+) hasta que en la pantalla del módulo de instrumentos se muestre "D". Puede entrar o salir del modo AutoStick en cualquier momento sin tener que quitar el pie del pedal del acelerador.

¡ADVERTENCIA!

No realice un cambio descendente para un realizar un frenado con motor adicional sobre una superficie resbalosa. Las ruedas de tracción podrían perder su agarre provocando que el vehículo se patine y causando una colisión o daños personales.

MODO DEPORTIVO (SPORT, SI ASÍ ESTÁ EQUIPADO)

Su vehículo puede estar equipado con la característica de modo deportivo (Sport). Este modo es un ajuste para entusiastas de la conducción. El motor, transmisión y sistema de la dirección se establecerán en el ajuste "Sport". El modo "Sport" le proporcionará una respuesta mejorada del acelerador y un programa de cambios modificado para una experiencia de manejo mejorada, así como una dirección con mayor sensación. Este modo puede activarse y desactivarse presionando el botón "SPORT" en el banco de botones del panel de instrumentos o seleccionando el modo "SPORT" utilizando el interruptor Selec-Terrain (si así está equipado). Cuando el modo "SPORT" ha sido activado, una luz indicadora se iluminará en el módulo de instrumentos.

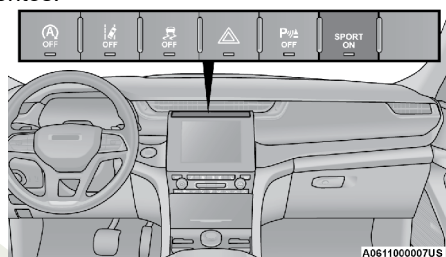

Botón de modo deportivo (Sport)

FUNCIONAMIENTO DE LA TRACCIÓN EN LAS CUATRO RUEDAS (SI ASÍ ESTÁ EQUIPADO)

El tren motriz está equipado con desconexión de eje frontal (FAD) para los trenes motrices de 1 o 2 velocidades. La operación del FAD es completamente automática y controlada por el módulo del tren motriz (DTCM). No requiere de ninguna acción del usuario. El FAD está configurado para conectar, desconectar y proporcionar funcionamiento de tracción en las 4 ruedas (4WD) de acuerdo a ciertas condiciones detectadas por el DTCM, que incluyen pero no están limitadas a:

- Temperatura ambiental
- Limpiadores
- Modo seleccionado en Selec-Terrain
- Detección de deslizamiento de ruedas.

El FAD actuará sólo en el rango alto de la tracción en las cuatro ruedas (4WD HI) y se mantendrá acoplado en la tracción en las cuatro ruedas de rango bajo (4WD LOW)

Precauciones e instrucciones para la operación de la Quadra-Trac I (si así está equipado)

La caja de transferencia Quadra-Trac I es una caja de transferencia de una sola velocidad (únicamente el rango de alta "HI"), la cual ofrece conveniente y permanentemente una tracción en las cuatro ruedas. No se requiere inte-

racción del conductor. El Sistema de control de tracción y de freno (BTC), el cual combina el ABS estándar y el control de tracción, proporciona resistencia a cualquier rueda que se esté patinando para permitir la transferencia adicional de torsión a las ruedas con tracción.

NOTA: El sistema Quadra-Trac I no es apropiado para las condiciones en donde se recomiende la tracción en cuatro ruedas en rango bajo (4WD LOW). Para mayor información, refiérase a “Consejos de conducción fuera del camino” en este capítulo.

Precauciones e instrucciones para la operación de la Quadra-Trac II (si así está equipado)

El sistema Quadra-Trac II viene equipado con una caja de transferencia bajo demanda operada electrónicamente y seleccionable por el cliente con administración activa de par en todos los rangos manejables. Esta caja de transferencia proporciona las siguientes posiciones de rango operativo::

- 4WD HI (tracción en las cuatro ruedas de rango alto)
- N (neutral)
- 4WD LOW (tracción en las cuatro ruedas de rango bajo)

Cuando se requiere tracción adicional, se puede usar la posición de tracción en las cuatro ruedas en baja (4WD LOW) para bloquear juntas las flechas cardán delantera y trasera, y forzar la rotación de las ruedas delanteras y traseras a la misma velocidad. La posición 4WD LOW está ideada sólo para superficies de camino flojas o resbaladizas. Conducir en la posición 4WD LOW sobre caminos con superficie dura y seca, puede incrementar el desgaste de las llantas y dañar los componentes del tren motriz.

Cuando hace funcionar su vehículo con tracción en las cuatro rudas en baja (4WD LOW), la velocidad del motor es de aproximadamente tres veces la de la posición con tracción en las cuatro ruedas alta (4WD HI) a una velocidad de carretera dada. Tenga cuidado de no sobre acelerar el motor y no exceder los 40 km/h (25 mph).

El funcionamiento adecuado de los vehículos con tracción en las cuatro ruedas depende de que las llantas sean del mismo tamaño y las ruedas sean del mismo tipo y perfil. Cualquier diferencia afectará adversamente el rendimiento y provocará daños en la caja de transferencia.

Debido a que la tracción en las cuatro ruedas mejora la tracción, hay una tendencia a exceder las velocidades de giro seguro y de detención. No vaya más rápido de lo que las condiciones del camino lo permitan.

¡ADVERTENCIA!

Usted u otros podrían salir seriamente lastimados o incluso morir, si deja el vehículo sin atender con la caja de transferencia en la posición N (neutral) sin primero acoplar firmemente el freno de estacionamiento. La posición N (neutral) de la caja de transferencia desacopla las flechas cardán, delantera y trasera del tren motriz y permitirá que el vehículo se mueva sin importar la posición de la transmisión. El freno de estacionamiento siempre debe estar aplicado cuando el conductor no está en el vehículo.

Posiciones de cambio

Para obtener información adicional acerca del uso apropiado de cada posición de modo 4WD véase la siguiente información:

4WD HI (tracción en las cuatro ruedas de rango bajo, si así está equipado)

Este rango es el modo de operación predeterminado para el uso diario.

N (neutral)

Este rango desacopla las flechas cardán delantera y trasera del tren motriz. Es para utilizarse en arrastre con las cuatro ruedas en el pavimento detrás de otro vehículo. Para más información, refiérase a “Arrastre recreativo”.

¡ADVERTENCIA!

Usted u otros podrían salir heridos si deja el vehículo sin atender con la caja de transferencia en la posición N (neutral) sin primero acoplar firmemente el freno de estacionamiento. La posición N (neutral) de la caja de transferencia desacopla las flechas cardán, delantera y trasera del tren motriz y permitirá que el vehículo se mueva sin importar la posición de la transmisión. El freno de estacionamiento siempre debe estar aplicado cuando el conductor no está en el vehículo.

4WD LOW (tracción en cuatro ruedas en baja, si así está equipado)

Este rango proporciona una reducción adicional de engranajes que permite un mayor torque en las ruedas delanteras y traseras mientras que proporciona la máxima potencia de tracción en caminos de superficie resbalosa solamente. No exceda los 40 km/h (25 mph).

Procedimientos de cambio

De 4WD HI a 4WD LOW

Con el vehículo a velocidades de 0 a 5 km/h (0 a 3 mph), el interruptor de ignición en la posición encendido (ON) o el motor funcionando, cambie la transmisión a neutral (N) y mantenga presionado el botón “4WD LOW” hasta que la luz indicadora “4WD LOW” en el módulo de instrumentos comience a destellar. Cuando el cambio esté completo, la luz indicadora 4WD LOW permanecerá encendida.

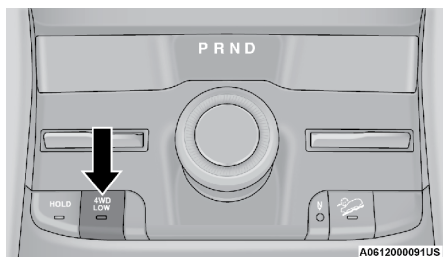

Interruptor de la caja de transferencia

NOTA: Si no se cumplen las condiciones/enclavamientos del cambio, apare-

cerá el mensaje “Para completar el cambio a 4WD, ponga la transmisión en neutral” o “Para completar el cambio a 4WD, la velocidad debe ser inferior a 3 MPH” o “Para completar el cambio a 4WD, permita que el motor vuelva a estar en ralentí”. aparecerá en la pantalla del grupo de instrumentos

De 4WD LOW a 4WD HI

Con el vehículo a velocidades de 0 a 5 km/h (0 a 3 mph), el interruptor de ignición en la posición “ON” (encendido) o el motor funcionando, cambie la transmisión a neutral (N) y mantenga presionado el botón “4WD LOW” hasta que la luz indicadora “4WD LOW” en el módulo de instrumentos comience a destellar. Cuando el cambio se completa, la luz indicadora 4WD LOW se apagará.

NOTA:

- Si no se cumplen las condiciones de cambio/interbloqueo, pueden mostrar los siguientes mensajes en la pantalla del módulo de instrumentos “4WD Shift Cancelled” o “4WD Shift Aborted/Retry shift” (“Cambio 4WD cancelado” o “Cambio 4WD abortado/Reintente cambio). Para reintentar el cambio, coloque la transmisión en “N” (Neutral) y mantenga presionado el botón 4WD LOW.
- Si no se cumplen las condiciones del cambio/interbloqueo, pueden aparecer los siguientes mensajes en la pantalla del módulo de instrumentos “Para completar el cambio a 4WD, ponga la transmisión en neutral” o “Para completar el cambio a 4WD, la velocidad debe ser inferior a 3 MPH” o “Para completar el cambio a 4WD, permita que el motor vuelva a estar en ralentí”.
- Es posible cambiar hacia o fuera de 4WD LOW con el vehículo completamente parado; sin embargo, podrían presentarse dificultades debido a que los dientes del embrague de acoplamiento no hayan quedado alineados adecuadamente. Se pueden requerir varios intentos para alinear los dientes del embrague y que ocurra el cambio completo. El método preferido es con el vehículo rodando de 0 a 5 km/h (0 a 3 mph). Si el vehículo se mueve a más de 5 km/h (3 mph), la caja de transferencia no permitirá el cambio.

Sistema Quadra-Trac II (si así está equipado)

El Sistema Quadra-Trac II cuenta con dos acoplamientos de transferencia de torque. Los acoplamientos incluyen un eje trasero con Diferencial de desplazamiento limitado electrónico (ELSD) y la caja de transferencia Quadra-Trac II. El eje ELSD es totalmente automático y no requiere la intervención del conductor para funcionar. En condiciones de manejo normales, la unidad funciona como un eje estándar, equilibrando el torque de modo uniforme entre las ruedas derecha e izquierda. Si hay una diferencia de tracción entre las ruedas izquierda y derecha, el acoplamiento detectará una diferencia de velocidad. A medida que una de las ruedas comienza a girar más rápido que la otra, el torque se transferirá automáticamente de la rueda que tiene una menor tracción, hacia la rueda que tiene tracción. Aunque la caja de transferencia y el acoplamiento del eje difieren en su diseño, su operación es similar. Siga la información de cambios de la caja de transferencia Quadra-Trac II, que precede a esta sección, para los cambios de este sistema.

Desconexión electrónica de la barra estabilizadora (si así está equipado)

Su vehículo puede estar equipado con una barra estabilizadora/balanceadora de desconexión electrónica. Este sistema permite un mayor recorrido de la suspensión delantera en situaciones de conducción fuera del camino.

Este sistema es controlado por un interruptor (SWAY BAR) localizado en el panel de instrumentos (a la derecha del selector de velocidades).



Interruptor de la barra estabilizadora

Presione el interruptor de la barra estabilizadora para conectar o desconectar la barra estabilizadora. La “luz indicadora de la barra estabilizadora” (localizada en el módulo de instrumentos) se iluminará cuando la barra esté desconectada y destellará durante su activación, o si las condiciones para la activación no son alcanzadas. La barra estabilizadora deberá permanecer activada en condiciones normales de operación.

NOTA: Si se desconecta la barra estabilizadora de desconexión electrónica y luego se conduce a velocidades superiores a 29 km/h (18 mph), el sistema se volverá a conectar para la seguridad del cliente. La luz indicadora de la barra estabilizadora seguirá parpadeando mientras el sistema espera que el cliente reduzca la velocidad del vehículo y se desconectará automáticamente de nuevo. El sistema puede cancelar la solicitud de desconexión pendiente si se realizan cambios en el tren motriz (por ejemplo, 4WD HI a 4WD LOW) según las condiciones del camino.

¡ADVERTENCIA!

No desconecte la barra estabilizadora y conduzca sobre caminos de superficies duras o a velocidades mayores a 29 km/h (18 mph), usted podría perder el control de su vehículo, lo que podría ocasionar algún accidente y daños severos. La barra estabilizadora frontal mejora la estabilidad del vehículo además de ser necesaria para mantener el control del mismo. El sistema monitorea la velocidad del vehículo e intentará reconectar la barra estabilizadora a velocidades mayores a 29 km/h (18 mph). Esto estará indicado por que la “luz indicadora de la barra estabilizadora” destellará o permanecerá encendida. Una vez que la velocidad este por debajo de los 22 km/h (14 mph), el sistema una vez más intentará regresar al modo fuera del camino.

Para desconectar la barra estabilizadora, se debe cambiar a 4WD LOW (refiérase a “Tracción en las 4 ruedas” en esta sección) y presione el botón de la barra estabilizadora (SWAY BAR) para obtener la posición Off-Road

(fuera del camino). La luz indicadora color ámbar destellará hasta que la barra estabilizadora haya sido totalmente desconectada.

NOTA: La torsión de la barra estabilizadora puede bloquearse debido a las diferencias de altura entre la suspensión izquierda y derecha. Esta condición se presenta por las diferencias entre las superficies de conducción o a la carga del vehículo. Para que la barra estabilizadora pueda desconectarse o reconectarse, las mitades izquierda y derecha de la barra deben estar alineadas. Este alineamiento puede requerir que el vehículo sea conducido sobre una superficie nivelada o que sea balanceado de un lado al otro.

Para regresar al modo normal de operación sobre caminos pavimentados, presione el botón de la barra estabilizadora otra vez.

¡ADVERTENCIA!

Si la barra estabilizadora no regresa al modo normal de operación sobre caminos pavimentados, la estabilidad del vehículo se reduce de manera considerable. No intente conducir el vehículo a más de 29 km/h, hacerlo puede causar la pérdida de control de su vehículo, lo cual resultaría en lesiones graves.

SISTEMA SELEC-TERRAIN (SI ASÍ ESTÁ EQUIPADO)

Selección de modo Selec-Terrain

El sistema Selec-Terrain combina las capacidades de los sistemas de control del vehículo, junto con lo solicitado por el conductor, para proporcionar el mejor desempeño en todo terreno. Presione el interruptor hacia adelante o hacia atrás para desplazarse entre las diferentes posiciones/opciones.

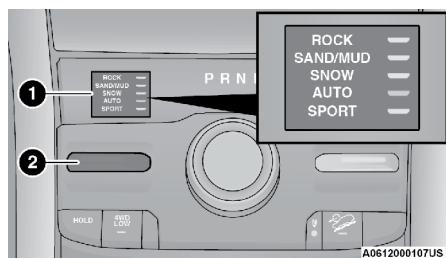

Interruptor Selec-Terrain

1 — Posiciones/Opciones Selec-Terrain

2 — Interruptor Selec-Terrain

El sistema Selec-Terrain consiste de las siguientes posiciones:

- **ROCK (Roca)** – Calibración para conducción fuera del camino (Off Road) disponible solamente en el rango 4WD LOW. El vehículo se levanta (si está equipado con suspensión de aire) para mejorar la distancia al piso. Ajuste basado en tracción con dirección mejorada para uso en superficies con alto grado de tracción. Úselo para obstáculos de baja velocidad, como rocas grandes, surcos profundos, etc. Si está equipado

con suspensión neumática, el nivel del vehículo cambiará a Off-Road 2. Si el interruptor Selec-Terrain está en modo ROCK y la caja de transferencia se cambia de 4WD LOW a 4WD HI, el sistema Selec-Terrain volverá a AUTO.

- **SAND/MUD (Arena/Lodo)** – Calibración para conducción fuera del camino (Off Road) para utilizar sobre superficies con baja tracción como arena o lodo. El tren motriz se maximiza para tracción. Se podrá sentir cierto atascamiento en superficies menos favorables. Los controles electrónicos del freno están configurados para administrar el control de tracción, el manejo del acelerador y el deslizamiento de las ruedas. Si está equipado con suspensión de aire, el nivel cambiará a OR1 (Off Road 1).
- **SNOW (Nieve)** – Configuración establecida para brindar estabilidad adicional en clima inclemente. Se utiliza en manejo en caminos pavimentados y fuera del camino (Off Road) sobre superficies con baja tracción como la nieve. Cuando esté en el modo de nieve (dependiendo de ciertas condiciones de operación), la transmisión podría usar la segunda velocidad (en vez de primera) durante los arranques, para minimizar el derrape de llantas. Si está equipado con suspensión de aire, la altura para el modo de nieve es la altura de conducción normal (NRH).
- **AUTO (Automático)** – La operación completamente automática y permanente de tracción en las cuatro ruedas puede ser usada en caminos pavimentados o fuera del camino (Off Road). Equilibra la tracción con una sensación de dirección adecuada para proporcionar un mejor manejo y aceleración en comparación a vehículos con tracción en dos ruedas. Si está equipado con suspensión de aire y esta se encuentra en las posiciones OR1 u OR2, el vehículo no bajará a la posición NRH con auto-selección para mantener las capacidades de conducción.

NOTA: Si está equipado con suspensión de aire, el nivel sólo se cambiará a la altura de conducción normal (NRH) en modo automático (AUTO). Si el vehículo está en la altura OR1 u OR2, la altura no bajará automáticamente hasta que se excedan los límites de velocidad establecidos.

- **SPORT (Deportivo)** – Este modo está disponible sólo en modo de tracción en las cuatro ruedas de rango alto (4WD HI) y altera la programación de cambios de la transmisión para un manejo más deportivo. Las velocidades de cambio ascendente se incrementan para asegurar el uso de todo el poder del motor. Los ajustes de suspensión son optimizados y se modifica la asistencia de la dirección es modificada para proporcionar una sensación de manejo mejorada. Cuando se activa el modo SPORT se enciende la luz indicadora en el módulo de instrumentos.

Mensajes en la pantalla del módulo de instrumentos

Cuando existan las condiciones adecuadas, aparecerá un mensaje en la pantalla del módulo de instrumentos. Para obtener más información, refiérase a “Pantalla del módulo de instrumentos” en el capítulo “Tablero de instrumentos”.

SISTEMA QUADRA-LIFT (SI ASÍ ESTÁ EQUIPADO)

Descripción

El sistema de suspensión de aire Quadra-Lift proporciona la capacidad de nivelación de carga permanente, junto con el beneficio de poder ajustar la altura del vehículo oprimiendo un botón. El vehículo aumentará o disminuirá automáticamente su altura para adaptarse a las condiciones apropiadas de conducción. A mayores velocidades, el vehículo disminuirá en altura para mejorar la aerodinámica y cuando se encuentre operando en modos de todo terreno, el vehículo elevará la altura apropiadamente. El interruptor en la consola central puede utilizarse para ajustar la altura del vehículo para adaptarse a las condiciones presentes.

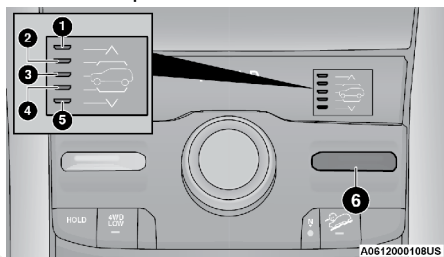

Interruptor Quadra-Lift

- 1 — Luz indicadora de altura Off-Road 2 (Seleccionable por el cliente)
 - 2 — Luz indicadora de altura Off-Road 1 (Seleccionable por el cliente)
 - 3 — Luz indicadora de altura de conducción normal (Seleccionable por el cliente)
 - 4 — Luz indicadora de altura de modo Aero (Seleccionable por el cliente)
 - 5 — Luz indicadora de altura de Entrada/Salida (Seleccionable por el cliente)
 - 6 — Interruptor Quadra-Lift
- **Altura Off-Road 2 (OR2) (levanta el vehículo aproximadamente 60 mm [2.4 pulg.]) (en versiones TrailHawk levanta el vehículo 75 mm [3.0 pulg.])** – Esta posición está diseñada para conducción fuera del camino (Off Road) y solamente donde se requiera la máxima distancia al suelo. Para entrar al modo OR2, Presione hacia adelante el interruptor QuadraLift dos veces desde la posición NRH o una vez desde la posición OR1, mientras la velocidad del vehículo sea menor a los 32 km/h (20 mph). Estando en la posición OR2, si la velocidad del vehículo rebasa los 40 km/h (25 mph), la altura del vehículo será bajada automáticamente a OR1. Para mayor información, refiérase a “Consejos de conducción fuera del camino”.
 - **Altura Off-Road 1 (OR1) (levanta el vehículo aproximadamente 40 mm [1.6 pulg.])** – Esta es la posición primaria para uso fuera del camino hasta que se requiera OR2. Resultará una conducción más suave y confortable. Presione el interruptor QuadraLift hacia adelante una vez desde la posición NRH mientras la velocidad del vehículo sea menor a los 61 km/h (38 mph). Estando en la posición OR1, si la velocidad del

vehículo permanece entre 64 km/h y 80 km/h (40 mph y 50 mph) durante más de 20 segundos o si la velocidad del vehículo excede los 80 km/h (50 mph), el vehículo automáticamente se bajará a la altura de conducción normal (NRH). Para mayor información, refiérase a la sección “Consejos de conducción fuera del camino” más adelante

- **Altura de conducción normal (NRH)** – Ésta es la posición estándar de la suspensión y está diseñada para la conducción normal.
- **Modo Aero (baja el vehículo aproximadamente -21 mm [-0.8 pulg.] al frente y -25 mm [-1 pulg.] detrás)** – Esta posición mejora la aerodinámica al bajar el vehículo. El vehículo entrará automáticamente en el modo Aero cuando la velocidad del vehículo permanezca entre 100 km/h y 106 km/h (62 mph y 66 mph) durante más de 20 segundos o si la velocidad del vehículo excede los 106 km/h (66 mph). El vehículo regresará a la altura de conducción normal (NRH) desde el modo Aero si la velocidad del vehículo permanece entre 48 y 56 km/h (30 mph y 35 mph) durante más de 20 segundos o si la velocidad del vehículo baja de los 48 km/h (30 mph). El vehículo entrará al modo Aero si se encuentra en modo “Sport” (Deportivo), sin importar la velocidad del mismo.
- **Altura de entrada/salida (baja el vehículo aproximadamente -46 mm [-1.8 pulg.] al frente y -50 mm [-2 pulg.] detrás)** – Esta posición baja el vehículo para facilitar la entrada y salida a los pasajeros, así como bajar la parte trasera del vehículo para facilitar su carga y descarga. Para entrar al modo de entrada/salida, presione 2 veces el interruptor down (abajo) desde NRH mientras la velocidad del vehículo es menor de 6 km/h (4 mph). Para salir del modo de entrada/salida, oprima dos veces el botón up (arriba) en el modo de entrada/salida o conduzca el vehículo a más de 10 km/h (6 mph).

NOTA: La reducción automática del modo de altura de entrada/salida, se puede modificar a través del sistema Uconnect. Si esta característica está habilitada, el vehículo bajará si el selector de la transmisión se encuentra en “P”, el interruptor está en “AUTO”, la caja de transferencia está en “AUTO” y la altura del vehículo se encuentra en el modo Normal o modo Aero. El vehículo no se bajará automáticamente si la suspensión de aire está en OR 2 u OR 1. Si el vehículo está equipado con el módulo de robo contra intrusos (ITM), el bajado se suprimirá cuando el interruptor de ignición es llevado a la posición de apagado y la puerta está abierta para evitar la activación de la alarma.

El interruptor Selec-Terrain cambiará automáticamente el vehículo a la altura adecuada basándose en la posición del interruptor Selec-Terrain. Se puede cambiar la altura de la calibración predeterminada de Selec-Terrain con el uso normal de los botones de la suspensión de aire. Para más información, refiérase a “Selec-Terrain”.

Para todos los cambios el sistema requiere que el motor esté funcionando. Al bajar el vehículo todas las puertas, incluyendo la compuerta levadiza, deben estar cerradas. Si se abre una puerta en cualquier momento mientras el vehículo está bajando, el cambio no será completado hasta que la puerta o puertas sean cerradas.

El sistema de suspensión de aire Quadra-Lift utiliza un patrón de elevación y bajado que mantiene los faros de manera que no deslumbren al tráfico que viene. Al subir el vehículo, la parte trasera del vehículo se moverá pri-

mero y después el frente. Al bajar el vehículo, el frente bajará primero y después la parte trasera.

Después que se apaga el motor, puede observarse que el sistema de suspensión de aire funciona brevemente, esto es normal. El sistema está corrigiendo la posición del vehículo para asegurar una apariencia adecuada.

Para ayudar con el cambio de una llanta, el sistema de suspensión de aire Quadra-Lift™ tiene una característica que permite inhabilitar la nivelación automática. Refiérase a la sección de “Ajustes Uconnect”, en el capítulo “Multimedia”, para mayor información. Para más información, refiérase a “Consejos de conducción” en este capítulo.

Altura de conducción por defecto

- Seleccione el modo Aero o el de altura de conducción normal como el modo por defecto para todas las velocidades y operación del vehículo. Esta altura es la establecida para cambiar la suspensión cuando la velocidad cambia (por ejemplo, el levantamiento del modo de entrada/salida fácil a la altura de conducción, o el descenso del modo Off Road a la altura de conducción, etc.).
- La altura de conducción puede cambiarse ajustando manualmente el interruptor de altura a la normal de conducción o la del modo aerodinámico, y manteniendo seleccionado por 2.5 segundos. Se almacenará como la altura de conducción por defecto, hasta que se seleccione una nueva altura.

Si está equipado con radio de pantalla táctil, todas los ajustes de activación/desactivación de la suspensión de aire deberán hacerse desde el radio. Refiérase a la sección de “Ajustes Uconnect” en el capítulo “Multimedia”, para mayor información.

¡ADVERTENCIA!

El sistema de la suspensión de aire utiliza un volumen de aire de alta presión para hacer funcionar el sistema. Para evitar lesiones personales o daños al sistema, solicite el servicio a su distribuidor autorizado.

Modos de la suspensión de aire

El sistema de suspensión de aire tiene múltiples modos de protección del sistema en situaciones únicas:

Modo de cambio de llanta

Para ayudar con el cambio de la llanta de refacción, el sistema de la suspensión de aire tiene una característica que permite la nivelación automática sea desactivada. Refiérase a la sección “Ajustes Uconnect” en el capítulo “Multimedia”, para mayor información.

NOTA: Este modo es destinado para habilitarlo mientras el motor está encendido.

Modo Entrada/Salida (Entry/Exit)

Para asistir en la entrada y salida del vehículo, el sistema de suspensión de aire cuenta con una característica para disminuir la altura del vehículo

a la correspondiente para acceso y salida del vehículo. Consulte “Ajustes Uconnect” en el capítulo “Multimedia” para más información.

NOTA: Este modo está diseñado para habilitarse cuando el motor esté encendido.

Modo transporte

Para ayudar con el remolque en grúa de cama plana, el sistema de suspensión de aire tiene una característica que pondrá el vehículo a la altura de “Entry/Exit” y desactivará el sistema de autonivelación. Refiérase a “Ajustes Uconnect” en el capítulo “Multimedia”, para mayor información.

NOTA: Este modo está diseñado para habilitarse cuando el motor esté encendido.

Modo de pantalla de mensajes de la suspensión

El ajuste de “Pantalla de mensajes de la suspensión” le permite mostrar solamente advertencias de la suspensión. Consulte “Ajustes Uconnect” en el capítulo “Multimedia” para más información.

NOTA: Este modo está diseñado para habilitarse cuando el motor esté encendido.

Modo de alineación de ruedas

Antes de alinear las ruedas este modo debe ser activado. Refiérase a la sección “Ajustes Uconnect” en el capítulo “Multimedia”, para mayor información.

NOTA: Este modo está diseñado para habilitarse cuando el motor esté encendido.

Si está equipado con un radio de pantalla táctil, todas las funciones de activación y desactivación del sistema de suspensión de aire deben hacerse a través del radio. Refiérase a “Ajustes Uconnect” en el capítulo “Multimedia”, para mayor información.

Mensajes en la pantalla del módulo de instrumentos

Cuando existan las condiciones adecuadas, aparecerá un mensaje en la pantalla del módulo de instrumentos. Para obtener más información, refiérase a “Pantalla del módulo de instrumentos” en el capítulo “Tablero de instrumentos”.

Funcionamiento

Para mostrar la posición actual del vehículo las luces indicadoras de la 1 a la 5 se iluminarán. Las luces indicadoras destellando mostrarán la posición en la que el sistema está trabajando para obtener. Cuando se está levantando, si varias luces indicadoras están destellando, la luz indicadora más alta destellando es la posición que el sistema está trabajando para lograr. Cuando está bajando, si varias luces indicadoras están destellando la luz indicadora destellando más baja es la posición que el sistema está trabajando para lograr.

Cambiar hacia arriba una vez moverá la suspensión una posición más alta desde la posición actual, asumiendo que se cumplan todas las condiciones (por ejemplo, motor funcionando, velocidad abajo del límite, etc.). El interruptor Alternar hacia arriba se puede presionar muchas veces, cada operación levantará el nivel solicitado una posición hacia arriba hasta la posición máxima OR2 o la posición más alta permitida basándose en las condiciones actuales (es decir, velocidad del vehículo, etc.).

Bajar una vez moverá la suspensión una posición más baja desde el nivel actual, asumiendo que se cumplan todas las condiciones (por ejemplo, motor funcionando, puertas cerradas, velocidad abajo del límite, etc.). Alternar hacia abajo se puede presionar varias veces. Cada presión bajará el nivel solicitado una posición hacia abajo hasta un mínimo del modo de estacionamiento o la posición más baja permitida basándose en las condiciones actuales (es decir, velocidad del vehículo, etc.).

Los cambios de altura automáticos ocurrirán basándose en la velocidad del vehículo y la altura actual del vehículo. Las luces indicadoras y los mensajes de la pantalla del módulo de instrumentos funcionarán de forma similar para los cambios automáticos y para los cambios solicitados por el usuario.

- Off Road 2 (OR 2) – Las luces indicadoras 1 a 5 estarán iluminadas cuando el vehículo esté en OR2.
- Off Road 1 (OR1) – Las luces indicadoras 2 a 5 estarán iluminadas cuando el vehículo esté en OR1.
- Altura de conducción normal (NHR) – Las luces indicadoras 3 a 5 estarán iluminadas cuando el vehículo se encuentre en esta posición.
- Modo Aero – Las luces indicadoras 4 a 5 estarán iluminadas cuando el vehículo se encuentre en esta posición.
- Modo de entrada/salida – La luz indicadora 5 estará iluminada cuando el vehículo esté en el modo de entrada/salida.
- Modo de transporte - La lámpara indicadora 5 se iluminará. Conducir a más de 5 km/h (3 mph) o anular la selección de la configuración en la radio desactivará el modo de transporte.
- Llanta/gato - Los indicadores 3 a 5 se iluminarán. El conducir deshabilitará este modo. Conducir por arriba de 8 km/h (5 mph) o deseleccionar el ajuste en el radio desactivará este modo.
- Modo de alineación de llantas - Los indicadores 3 a 5 se iluminarán. El conducir a más de 8 km/h (5 mph) o deseleccionar el ajuste en la radio deshabilitará este modo.

TECNOLOGÍA DE AHORRO DE COMBUSTIBLE (MOTOR 5.7L, SI ASÍ ESTA EQUIPADO)

Esta característica ofrece una mejora en la economía del combustible, apagando cuatro de los ocho cilindros durante cargas ligeras y condiciones crucero. El sistema es automático y no es necesario que el conductor tenga que realizar alguna operación o requiera diferentes habilidades de manejo.

NOTA: Le puede llevar algo de tiempo al sistema reanudar su completa funcio-

nalidad, después de que la batería es desconectada.

DIRECCIÓN ELÉCTRICA

El sistema de dirección asistida eléctrica proporciona una mejor respuesta del vehículo y una mayor facilidad de maniobra en espacios reducidos. El sistema de dirección asistida se adapta a las diferentes condiciones de conducción.

¡ADVERTENCIA!

Una operación continua sin la asistencia de la dirección eléctrica puede representar un grave riesgo para usted y otros en el camino. Debe realizarle servicio a la dirección inmediatamente.

NOTA: Se pueden seleccionar durezas alternativas en la dirección eléctrica puede ser ajustado mediante el sistema Uconnect. Refiérase a la sección de “Ajustes de Uconnect” en el capítulo “Multimedia”.



Si el ícono de la dirección eléctrica se muestra y el mensaje de “Servicio al sistema de la dirección eléctrica” o “Asistencia de la dirección eléctrica apagado - Sistema al servicio” en la Pantalla del módulo de instrumentos, indica que el vehículo necesita ser llevado con un distribuidor autorizado para servicio. Refiérase a la sección de “Pantalla de del módulo de instrumentos” en la sección de “Tablero de instrumentos”.

Si se muestra el ícono del volante y se despliega el mensaje “Sistema de dirección con temperatura alta” en la pantalla del módulo de instrumentos, éstos indican que pudieron ocurrir maniobras extremas en la dirección que provocaron una condición de aumento de temperatura en el sistema de dirección eléctrica. Una vez que las condiciones sean seguras, deténgase y deje el vehículo a marcha mínima por algunos momentos hasta que el ícono y mensaje se apaguen.

NOTA:

- Aunque la asistencia de dirección eléctrica no se encuentre en operación, es posible mover la dirección del vehículo. Bajo estas condiciones habrá un crecimiento substancial en el esfuerzo de la transmisión, especialmente a bajas velocidades o en las maniobras de estacionado del vehículo.
- Si la condición persiste, consulte a su distribuidor autorizado.

SISTEMA DE PARO/ARRANQUE DE MOTOR (STOP/START, SI ASÍ ESTÁ EQUIPADO)

El sistema STOP/START (paro/arranque) de motor, está diseñado para reducir el consumo de combustible. El sistema apagará el motor automáticamente durante una detención del vehículo al cumplir con ciertas condiciones. Liberar el pedal de freno o presionar el pedal del acelerador provocará el que vuelva a encender del motor.

Este vehículo ha sido actualizado con un motor de arranque de trabajo pesado, batería mejorada, y otras partes de motor mejoradas, para soportar

los arranques adicionales.

Modo de paro automático (Autostop)

¡ADVERTENCIA!

- Los vehículos equipados con sistema de paro/arranque de motor estarán equipados con dos baterías. Ambas baterías (principal y suplementaria) deben ser desconectadas para desenergizar todo el sistema eléctrico de 12 Volts del vehículo.
- Puede provocar lesiones serias o la muerte si no desconecta ambas baterías. Para aprender como desconectarlas, consulte a su distribuidor autorizado.

 La característica STOP/START se activará después de cada arranque del motor. En ese momento, el sistema entrará en el modo STOP/START READY (paro/arranque listo) y si el resto de las condiciones se cumplen, ingresará al modo Paro automático activo del sistema, o modo "AutoStop".

Para activar el modo de paro automático (Autostop), debe ocurrir lo siguiente:

- El sistema debe encontrarse en el modo "paro/arranque listo". Un mensaje de "Paro/Arranque Listo" se mostrará en la pantalla del módulo de instrumentos, en la sección de arranque/paro de motor. Consulte "Pantalla del módulo de instrumentos" en el capítulo "Tablero de instrumentos".
- El vehículo debe encontrarse completamente detenido.
- El selector de cambios debe encontrarse en una velocidad hacia el frente y el pedal de freno presionado.

El motor se apagará, el tacómetro se moverá a la posición de "0 RPMs" y el testigo del sistema de paro/arranque del motor se iluminará indicándole el estado de paro automático (Autostop). Los ajustes del cliente se mantendrán al regresar al modo de motor encendido.

Posibles razones de ausencia de apagado automático del motor (Autostop)

Antes que el motor entre en modo de apagado automático (Autostop), el sistema verificará que las condiciones de seguridad y confort se cumplan. Se puede visualizar información detallada acerca de la operación del sistema de Paro/Arranque del motor a través de la pantalla del módulo de instrumentos. Bajo las siguientes situaciones el motor no se apagará:

- El cinturón de seguridad del conductor no se encuentra abrochado.
- La puerta del conductor no se encuentra correctamente cerrada.
- La temperatura de la batería es demasiado alta o baja.
- La carga de la batería se encuentra baja.
- El vehículo se encuentra en una pendiente pronunciada.
- La calefacción o enfriamiento de la cabina se encuentra en proceso y aún no se ha alcanzado una temperatura aceptable al interior.
- El sistema HVAC se ha colocado en modo de desempañador total a una

velocidad del ventilador alta.

- El sistema HVAC se encuentra en modo de aire acondicionado máximo (MAX A/C).
- El motor no ha alcanzado la temperatura de operación normal.
- La transmisión no se encuentra en una velocidad o rango hacia el “frente”.
- El cofre del motor se encuentra abierto.
- El pedal de freno no está siendo presionado con suficiente fuerza.
- Existe presión en el pedal del acelerador.
- Temperatura del motor es muy alta.
- Mínimo de velocidad de 8 km (5 MPH) no alcanzado desde el último apagado del motor.
- El límite del ángulo en la dirección fue superado.

Puede ser posible que el vehículo sea conducido muchas ocasiones sin que el sistema de Paro/Arranque de motor ingrese al modo Paro/Arranque “Listo” debido a condiciones más extremas a lo descrito anteriormente.

Arrancar el motor mientras se encuentra en modo de apagado automático (Autostop)

Mientras se encuentra en una velocidad “hacia el frente” o de avance, el motor arrancará cuando el pedal de freno sea soltado o se presione el pedal del acelerador. La transmisión se acoplará automáticamente cuando el motor se enciende nuevamente.

Condiciones que provocarán el arranque del motor mientras se encuentra en el modo de apagado automático (Autostop)

- La transmisión se coloca fuera de la posición “D” (Conducción).
- Para mantener el confort de temperatura al interior.
- Se coloca el sistema de HVAC en modo de desempañado completo.
- Se ajusta manualmente la velocidad del ventilador o la temperatura del sistema HVAC.
- El voltaje de la batería llega a un nivel muy bajo.
- Se presiona el interruptor de apagado del sistema de Paro/Arranque del motor.
- Ocurre un error en el sistema de Paro/Arranque del motor.
- El ángulo de dirección está más allá del límite.

Para desactivar el sistema de Paro/Arranque del motor manualmente

Presione el interruptor de apagado del sistema de Paro/Arranque del motor (ubicado en el banco de interruptores del panel de instrumentos). La luz del interruptor se encenderá. El mensaje “Paro/Arranque Apagado” aparecerá en la pantalla del módulo de instrumentos dentro de la sección de paro/arranque y el modo Autostop se deshabilitará. Consulte la sección “Pantalla del módulo de instrumentos” en el capítulo “Tablero de instrumentos” para obtener más información.

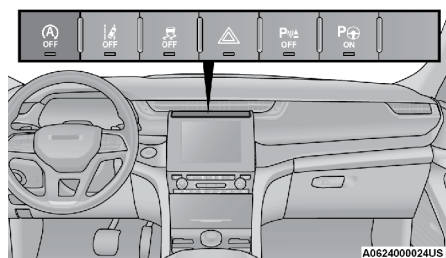

Interruptor de apagado del sistema

NOTA: El sistema de Paro/Arranque del motor se restablecerá (en modo encendido) por sí mismo cada vez que la ignición se apague y vuelva a encender.

Para activar el sistema de Paro/Arranque del motor manualmente

Presione el interruptor de apagado del sistema de Paro/Arranque del motor (ubicado en el banco de interruptores del panel de instrumentos). La luz del interruptor se apagará.

Falla del sistema

Si existe una falla en el funcionamiento del sistema de Paro/Arranque del motor, el sistema no apagará el motor. El mensaje “Servicio al sistema de Paro/Arranque” y un indicador de START/STOP en color amarillo aparecerá en la pantalla del módulo de instrumentos. Consulte la sección “Pantalla de información al conductor” en el capítulo “Tablero de instrumentos” para obtener más información.

Si el mensaje “Servicio al sistema de Paro/Arranque” aparece en la pantalla del módulo de instrumentos, lleve a revisar el sistema con su distribuidor autorizado.

SISTEMAS DE CONTROL ELECTRÓNICO DE VELOCIDAD (SI ASÍ ESTÁ EQUIPADO)

Su vehículo puede estar equipado con sistema de control de velocidad adaptativo que mantiene una velocidad establecida a lo largo de una distancia ajustada entre usted y el vehículo delante, ajustando la velocidad

establecida automáticamente en caso de ser necesario.

NOTA: En vehículos que NO están equipados con sistema de asistencia activa de conducción (ADAS):

- Control de velocidad fijo puede utilizarse sin ajustar distancia de seguimiento y funciona como un control de velocidad crucero normal.
- Si no se ha fijado una distancia en el ACC, el control de velocidad fijo no detectará los vehículos delante suyo. Siempre esté atento al modo seleccionado.
- Solo puede funcionar un control de crucero a la vez. Por ejemplo, si el Control de crucero de velocidad fija está habilitado, el Control de crucero adaptativo no estará disponible y viceversa.

Control de crucero adaptativo (ACC, si así está equipado)

El control de crucero adaptable (ACC) incrementa la comodidad de conducción al conducir en autopistas y en carreteras principales. Sin embargo, no es un sistema de seguridad y no está diseñado para evitar colisiones.

El ACC le permitirá mantener acoplado el control de crucero en condiciones de tráfico ligero a moderado sin la necesidad constante de reiniciar su control de velocidad. El ACC utiliza un sensor radar y una cámara diseñados para detectar un vehículo directamente adelante de usted.

NOTA:

- Si el sensor del ACC detecta un vehículo adelante, el ACC aplicará automáticamente frenado o aceleración limitada para mantener una distancia preestablecida de seguimiento, mientras iguala la velocidad del vehículo de adelante.
- Cualquier modificación en el chasis/suspensión o en tamaño de llanta del vehículo afectará el desempeño del ACC y sistema de advertencia de colisión delantero.
- En vehículos NO equipados con sistema de asistencia activa de conducción (ADAS), el control de velocidad electrónico "fijo" (sin una distancia ajustada en el ACC) no detectará vehículos al frente de usted por sí mismo. Siempre esté consciente del modo seleccionado.

¡ADVERTENCIA!

- El control de crucero adaptable (ACC) es una opción de comodidad. No es un sustituto de la conducción activa. Es la responsabilidad del conductor estar siempre atento al camino, al tráfico, a las condiciones del clima, a la velocidad del vehículo, a la distancia al vehículo de adelante y lo más importante, al funcionamiento de los frenos para garantizar el funcionamiento seguro del vehículo en cualquier circunstancia. Siempre que conduzca se requiere su atención total para mantener el control seguro de su vehículo. No seguir estas advertencias puede dar como resultado un accidente o lesiones personales serias.

¡ADVERTENCIA!

- El sistema ACC:
 - No reacciona a peatones, a vehículos que se aproximan, ni a objetos fijos (por ejemplo, un vehículo estacionado en un embotellamiento de tráfico o un vehículo descompuesto).
 - No puede tomar en cuenta las condiciones de la calle, del tráfico ni del clima y puede estar limitado para percibir condiciones adversas de distancia.
 - No siempre reconocerá condiciones complejas de conducción, lo que puede resultar en advertencias de distancia erróneas, o la falta de las mismas.
 - Llevará a una parada completa del vehículo cuando esté siguiendo al vehículo objetivo y mantendrá el vehículo detenido por 10 minutos. Si el vehículo objetivo no se mueve dentro de esos 10 minutos el sistema el freno se aplicará, y se desactivará el sistema ACC.

Debe apagar el sistema ACC:

- Cuando conduzca en situaciones de niebla, lluvia fuerte, mucha nieve, aguanieve, tráfico pesado y conducción complicada (por ejemplo, en zonas de construcción de autopistas).
- Cuando entre a un carril para dar vuelta o salga de una rampa de autopista; cuando conduzca en caminos con mucho viento, hielo, cubiertos con nieve, resbaladizos o que tengan pendientes ascendentes o descendentes empinadas.
- Cuando arrastre un remolque en pendientes empinadas.
- Cuando las circunstancias no permitan una conducción segura a una velocidad constante.

Funcionamiento del control de crucero adaptativo (ACC)

Los botones del control de velocidad al lado derecho del volante de la dirección hacen funcionar el sistema ACC (control de crucero adaptativo).

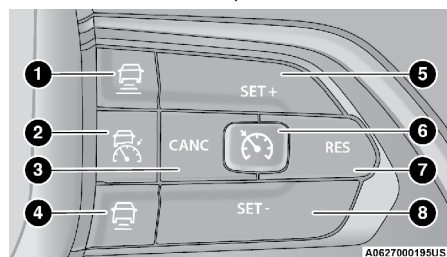

Botones del control crucero adaptativo

- 1 — Botón de incremento de distancia
- 2 — Botón de encendido/apagado del control de crucero adaptativo (ACC)
- 3 — CANC/Cancelar
- 4 — Botón de disminución de distancia
- 5 — SET (+)/Acelerar
- 6 — Botón de encendido/apagado del control de velocidad fijo
- 7 — RES/Reanudar
- 8 — SET (-)/Desacelerar

Menú de asistencia de conducción

La pantalla del módulo de instrumentos mostrará el ajuste actual del sistema ACC, control activo de carril (ALM) y sistema de asistencia activa de conducción (ADAS). La información mostrada dependerá del estado del sistema ACC, ALM y ADAS.

Presione el botón de encendido/apagado del ACC (ubicado en el volante) y uno de los siguientes mensajes aparecerá en la pantalla del módulo de instrumentos:

Control crucero adaptativo Listo

Cuando el ACC se encuentra activo, pero el ajuste de velocidad no ha sido seleccionado, la pantalla mostrará el mensaje "Control crucero adaptativo Listo"

Control crucero adaptativo Establecido

Cuando se presiona el botón SET (+) o SET (-) (ubicados en el volante), la pantalla mostrará el mensaje "ACC: XX km/h (mph)".

Cuando el ACC está establecido, la velocidad ajustada se mostrará en la pantalla del módulo de instrumentos.

La pantalla del ACC podría mostrar nuevamente si ocurre alguna actividad del sistema ACC, que podría ser cualquiera de las siguientes:

- Cancelación del sistema
- Anulación por el conductor
- Apagado del sistema
- Advertencia de proximidad del ACC
- Advertencia de ACC no disponible

Control crucero adaptativo apagado

Cuando se desactiva el ACC, la pantalla mostrará "Control crucero adaptativo apagado".

La pantalla del módulo de instrumentos regresará a la última pantalla seleccionada después de 5 segundos de inactividad en la pantalla del sistema ACC.

Activación del control de crucero adaptable (ACC)

La velocidad fija mínima para el sistema ACC es de 32 km/h (20 mph).

Cuando el sistema se enciende y está en el estado ready (listo), la Pantalla del panel de instrumentos, despliega "ACC Ready" (cruce adaptativo listo).

Cuando el sistema está apagado, la pantalla despliega "ACC Control Off" (control crucero adaptativo apagado).

NOTA: No se puede habilitar el ACC en las siguientes condiciones:

- Cuando se encuentre en modo de tracción de 4 ruedas de rango bajo (4WD LOW).
- Al aplicar los frenos.

- Cuando el freno de estacionamiento está aplicado.
- Cuando la transmisión automática está en “P” (estacionamiento), “R” (reversa) o “N” (neutral).
- Cuando los frenos estén sobrecalentados.
- Cuando la puerta del conductor está abierta a bajas velocidades.
- Cuando el cinturón de seguridad está desabrochado a bajas velocidades.
- Cuando haya un vehículo estacionario cerca del frente de su vehículo.
- Cuando el ESC se encuentra en modo de apagado total.

Para activarlo/desactivarlo

Presione y libere el botón “ON/OFF” (encendido/apagado) de control crucero adaptativo (ACC). El menú del ACC la pantalla muestra “ACC Ready” (cruce adaptativo listo).

Para apagar el sistema, oprima y suelte nuevamente el botón ON/OFF (encendido/apagado). En este momento, el sistema se apagará y la pantalla del módulo de instrumentos mostrará “Adaptive Cruise Control ACC Off” (control de crucero adaptable apagado).

¡ADVERTENCIA!

Es peligroso dejar el sistema de control de crucero adaptable (ACC) encendido cuando no se esté usando. Usted puede activar accidentalmente el sistema o provocar que vaya más rápido de lo que usted desea. Podría perder el control y sufrir un accidente. Siempre deje el sistema apagado cuando no lo esté usando.

Para establecer una velocidad deseada del ACC

Cuando el vehículo alcanza la velocidad deseada, oprima el botón “SET (+)” o el botón “SET (-)” y suéltelo. La pantalla mostrará la velocidad establecida.

NOTA: El control de velocidad electrónico fijo puede utilizarse sin establecer distancia de seguimiento en el ACC. Para cambiar entre los distintos modos, presione el botón de encendido/apagado del ACC que desactiva el ACC y control electrónico de velocidad fijo. Presionar el botón de encendido/apagado del control electrónico de velocidad fija activará (o cambiará a) el control de velocidad electrónico o control crucero de velocidad fija.

¡ADVERTENCIA!

En modo de velocidad de control de crucero fija, el sistema no reaccionará a vehículos al frente. Además la alerta no se activará ni sonará la alarma aún cuando esté muy cerca del vehículo al frente ya que ni la presencia del vehículo al frente ni la distancia entre vehículos se detecta. Asegúrese de mantener una distancia segura entre su vehículo y el vehículo al frente. Siempre esté pendiente del modo seleccionado.

Si el sistema es ajustado cuando la velocidad del vehículo está por debajo de 32 km/h (20 mph), la velocidad se ajustará en 32 km/h (20 mph).

NOTA: La velocidad del ACC fijada no puede ser menor a 32 km/h (20 mph).

Si el sistema es ajustado cuando la velocidad del vehículo es mayor a 32 km/h (20 mph), la velocidad ajustada del vehículo será la velocidad actual.

NOTA:

- Manteniendo su pie del pedal del acelerador, el vehículo puede continuar acelerando más allá de la velocidad establecida. Si pasa esto, Aparecerá el mensaje “driver override” (anulación de velocidad por el conductor) en la pantalla del módulo de instrumentos.
- Si continua acelerando más allá de la velocidad fijada y con distancia de seguimiento ajustada en el ACC, el sistema no controlará la distancia entre su vehículo y el vehículo de adelante. La velocidad del vehículo únicamente se determinará por la posición del pedal del acelerador.

Para cancelar

Las siguientes condiciones cancelan el sistema ACC o de control electrónico de velocidad fija:

- El pedal del freno es aplicado.
- Presionar el botón de cancelar (CANC).
- El selector de cambios se mueve de la posición de D (conducir).
- Se activa el Control de estabilidad electrónico/el Sistema de control de tracción (ESC/TCS).
- El freno de estacionamiento es aplicado.
- Se presenta un evento de control de balanceo del remolque (TSC).
- La temperatura de frenado excede el rango normal (sobrecalentamiento)

Las siguientes condiciones sólo cancelarán el sistema ACC:

- El cinturón del conductor es desabrochado a una velocidad baja.
- La puerta del conductor se abre a una velocidad baja.

Para apagar

El sistema se apagará y se borrará la velocidad establecida en la memoria si:

- Presiona el botón de encendido/apagado del control crucero adaptativo (ACC).
- Presiona el botón de encendido/apagado del control crucero fijo.
- El interruptor de ignición es colocado en la posición de apagado (OFF).
- Acopla la tracción en las 4 ruedas de rango bajo (4WD LOW).
- El sistema Active Driving Assist (ADA) (si está equipado) está activado/conectado y el botón ADA está presionado

NOTA: Si ADA no está habilitado/activado y se presiona el botón ADA, el sistema ACC permanecerá encendido o se encenderá, según el estado de ACC en el momento de presionar el botón ADA.

Para reanudar la velocidad

Si existe una velocidad almacenada en memoria, presione el botón "RES" (reanudar). Después retire su pie del pedal del acelerador. La pantalla del módulo de instrumentos mostrará la última velocidad establecida.

Reanudar se puede utilizar a cualquier velocidad superior a 32 km/h (20 mph) cuando solo se está usando la velocidad establecida en el control de cruce.

La reanudación puede ser realizada a cualquier velocidad por encima de los 0 km/h (0 mph) cuando el ACC se encuentra activo.

NOTA:

- Si su vehículo permanece parado por más de 2 segundos, el conductor tendrá que presionar el botón de reanudar o aplicar el pedal del acelerador para reactivar el ACC para salir del ajuste de velocidad.
- El ACC no puede reanudarse si se encuentra un vehículo estacionario en las cercanías frente a usted.

¡ADVERTENCIA!

La función de reanudación únicamente debe utilizarse si las condiciones del tráfico y del camino lo permiten. Reanudar a una velocidad establecida que sea demasiado alta o demasiado baja para las condiciones prevalecientes de tráfico y del camino podría ocasionar que el vehículo acelere o desacelere muy bruscamente para un funcionamiento seguro. Esto podría ocasionar un accidente y/o lesiones graves.

Para variar la velocidad fijada

Para aumentar o disminuir la velocidad

Con el ACC activo, puede incrementar la velocidad establecida presionando el botón SET (+) o disminuirla presionando el botón SET (-).

En millas (U.S.)

- Presione el botón SET (+) o SET (-) una vez para incrementar/disminuir la velocidad a 1 mph. Cada presión en el botón aumentará/disminuirá una mph.
- Si el botón es continuamente presionado, la velocidad seguirá aumentando/disminuyendo en 5 mph hasta que se libere el botón, luego la nueva velocidad será mostrada en la pantalla.

En kilómetros (km/h)

- Presione el botón SET (+) o SET (-) una vez para incrementar/disminuir la velocidad a 1 km/h. Cada presión en el botón aumentará/disminuirá un kilómetro por hora.
- Si el botón es continuamente presionado, la velocidad seguirá aumentando/disminuyendo en 10 km/h hasta que se libere el botón, luego la nueva velocidad será mostrada en la pantalla.

NOTA: Cuando reemplace y presione el botón SET (+) o el botón SET (-) la nueva velocidad establecida será la velocidad actual del vehículo.

Cuando la distancia de seguimiento del ACC también es establecida:

- Cuando utilice el botón “SET –” para desacelerar, si la potencia de frenado del motor no desacelera suficientemente al vehículo para llegar a la velocidad establecida, el sistema de frenado disminuirá automáticamente la velocidad del vehículo.
- El sistema ACC aplica los frenos hasta la detención total al seguir a un vehículo frente a usted. Si su vehículo sigue a otro a una detención total, después de 2 segundos, el conductor deberá presionar el botón RES o presionar el pedal del acelerador para restablecer la velocidad actual establecida del ACC.
- El sistema ACC mantiene la velocidad establecida al subir y bajar una cuesta. Sin embargo, es normal que ocurra un ligero cambio de velocidad en pendientes moderadas. Además, pueden ocurrir cambios descendentes al subir o bajar una cuesta. Esto es funcionamiento normal y necesario para mantener la velocidad establecida. Al conducir cuesta arriba y cuesta abajo, el sistema ACC se cancelará si la temperatura excede el rango normal de frenado (sobrecalentado).

Estableciendo la distancia de seguimiento en el ACC

La siguiente distancia especificada para el ACC se puede establecer variando la configuración de distancia entre 4 barras (más larga), 3 barras (larga), 2 barras (media) y 1 barra (corta). Usando esta configuración de distancia y la velocidad del vehículo, el ACC calcula y establece la distancia que hay hasta el vehículo de enfrente. Esta configuración de distancia se muestra en la pantalla del panel de instrumentos.

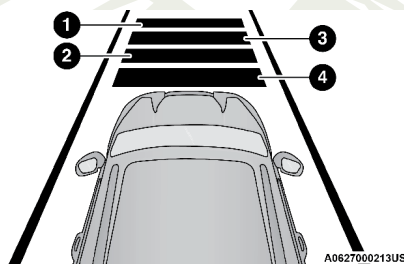

Configuración de distancia

- 1 — Configuración de distancia mas larga (4 barras)
- 2 — Configuración de distancia media (2 barras)
- 3 — Configuración de distancia larga (3 barras)
- 4 — Configuración de distancia corta (1 barra)

Para aumentar la configuración de distancia, presione y suelte el botón “Distance Setting - Increase” (configuración de distancia - aumento). Cada vez que presione el botón, la configuración de distancia aumentará en una barra (larga).

Para disminuir la configuración de distancia, presione y suelte el botón “Distance Setting - Decrease” (configuración de distancia - disminución). Cada vez que presione el botón, la configuración de distancia disminuirá en una barra (corta).

Si no hay ningún vehículo enfrente, el vehículo mantendrá la velocidad establecida. Si se detecta un vehículo moviéndose más lento en el mismo carril, la pantalla despliega el icono ACC establecido con objetivo detectado y el sistema ajusta automáticamente la velocidad del vehículo para mantener la configuración de distancia, independientemente de la velocidad establecida.

El vehículo entonces mantendrá la distancia establecida hasta que:

- El vehículo de enfrente acelere a una velocidad mayor que la velocidad establecida.
- El vehículo de enfrente se quite de su carril o de la vista del sensor.
- Se cambie la configuración de distancia.
- Se desacople el sistema. (Consulte la información en activación del ACC).

El frenado máximo aplicado por el ACC es limitado, sin embargo, el conductor siempre puede aplicar los frenos manualmente, en caso de ser necesario.

NOTA: Las luces de los frenos se iluminarán siempre que el sistema ACC aplique los frenos.

Una advertencia de proximidad alertará al conductor si el ACC predice que su nivel de frenado máximo no es suficiente para mantener la distancia establecida. Si esto ocurre, la pantalla destellará una alerta visual "BRAKE" (frenos) y sonará una campanilla mientras el ACC continúa aplicando su capacidad máxima de frenado.

NOTA: La pantalla de advertencia "BRAKE!" (¡FRENE!) es una advertencia al conductor para tomar acción y no siempre significa necesariamente que el sistema se encuentra aplicando los frenos de forma autónoma.

Asistencia en maniobras de rebase

Cuando se conduzca con el ACC asegurado y se siga un vehículo, el sistema proporcionará una aceleración adicional para ayudar a rebasar a los vehículos de enfrente. La aceleración adicional se dispara al encender la señal direccional izquierda. En lugares con tráfico del lado izquierdo, la función de maniobras al rebasar se activa solamente cuando pasa por el lado izquierdo de los vehículos.

Operación ACC en paradas

Si el sistema ACC detiene su vehículo mientras sigue a un vehículo objetivo, su vehículo reanudará el movimiento sin acción alguna del conductor, si el vehículo frente a usted (objetivo) empieza a moverse dentro de dos segundos después que su vehículo se detenga.

Si el vehículo objetivo no empieza a moverse dentro de los dos segundos posteriores a una detención de su vehículo, el conductor tendrá que presionar el botón RES o aplicar el pedal del acelerador para restablecer el ACC a la velocidad actual establecida

NOTA:

- Si su vehículo se encuentra detenido por más de dos segundos, el sis-

tema mantendrá la presión en el freno hasta por 10 minutos. Si el conductor no realiza acción alguna durante estos 10 minutos, se aplicará el freno de estacionamiento eléctrico y el sistema ACC se cancelará.

- Mientras que el sistema ACC detiene su vehículo, (o si su vehículo está viajando a menos de 5 km/h (3 mph) si el cinturón de seguridad del conductor es desabrochado o se abre la puerta del conductor, el freno de estacionamiento eléctrico se aplicará y el sistema ACC se cancelará.

¡ADVERTENCIA!

Cuando el sistema ACC está reanudando la velocidad, el conductor debe asegurarse de que no hay ningún peatón, vehículos u objetos en la trayectoria del vehículo. Si no se siguen estas advertencias puede causar una colisión, lesiones a su persona o la muerte.

Advertencias en pantalla y mantenimiento

Advertencia “Wipe Radar Sensor In Front of Vehicle” (limpiar el sensor del radar al frente del vehículo)

Esta advertencia del “ACC/FCW unavailable wipe front radar sensor” (ACC/FCW no disponible limpie el sensor del radar en el frente del vehículo) se desplegará y un sonido de campanillas indicará cuando las condiciones limiten temporalmente el desempeño del sistema.

Esto ocurre con frecuencia en situaciones de visibilidad reducida, como durante nieve o lluvia fuerte. El sistema ACC también puede “cegar” temporalmente debido a obstrucciones como lodo, suciedad o hielo. En estos casos, la pantalla desplegará “ACC/FCW unavailable wipe front radar sensor” (ACC/FCW no disponible limpie el sensor del radar en el frente del vehículo) y el sistema se desactivará.

El mensaje de advertencia de “ACC/FCW unavailable wipe front radar sensor” (ACC/FCW no disponible limpie el sensor del radar en el frente del vehículo) puede mostrarse algunas veces mientras conduce en áreas muy reflectivas (por ejemplo: túneles con luces reflectoras, o hielo y nieve). El sistema ACC se recobrará después de haber abandonado estas áreas. Bajo condiciones extrañas, cuando el radar no se encuentra rastreando ningún vehículo u objeto en su trayectoria, esta advertencia puede ocurrir temporalmente.

NOTA: Si está activa la advertencia “ACC/FCW unavailable wipe front radar sensor” (ACC/FCW no disponible limpie el sensor del radar en el frente del vehículo) todavía estará disponible el control de crucero normal (velocidad fija).

Si las condiciones climáticas no son un factor, el conductor debe revisar el sensor. Puede requerir limpieza o eliminación de una obstrucción. El sensor está localizado en el centro del vehículo detrás de la parrilla inferior.

Para mantener funcionando correctamente el sistema ACC, es importante considerar los siguientes puntos de mantenimiento:

- Siempre mantenga limpio el sensor. Limpie cuidadosamente el lente del sensor con un trapo suave. Tenga cuidado para no dañar el lente del sensor.
- No quite ningún tornillo del sensor. Hacerlo podría ocasionar mal funcionamiento del sistema ACC o una falla y que requiera la alineación del

sensor.

- Si el sensor se daña debido a un accidente, consulte a su distribuidor autorizado para solicitar servicio.
- No pegue ni instale accesorios cerca del sensor, incluyendo material transparente o parrillas no originales. Hacerlo ocasionará una falla o mal funcionamiento del sistema ACC.

Cuando ya no esté presente la condición de sistema desactivado, el sistema regresará al estado "Adaptive Cruise Control Off" (control de cruceo adaptable apagado) y se reanudará el funcionamiento simplemente reactivándolo.

NOTA:

- Si el mensaje de "ACC unavailable wipe front radar sensor" (ACC no disponible limpie el sensor del radar en el frente del vehículo) ocurre con frecuencia (por ejemplo, más de una vez en cada viaje) sin nieve, lluvia, lodo u otras obstrucciones, tendrá que realinear el sensor con su distribuidor autorizado.
- No se recomienda instalar un protector delantero en el vehículo ni una parrilla no original ni hacer modificaciones a la parrilla. Hacerlo puede bloquear el sensor e inhibir el funcionamiento del ACC.

Advertencia de limpiado de parabrisas

La advertencia "ACC Limited Functionality Clean Front Windshield" (ACC funcionalidad limitada de limpieza del parabrisas) se mostrará y un sonido de campanilla indicará cuando las condiciones limitan temporalmente el rendimiento del sistema. Esto ocurre con mayor frecuencia en los momentos de poca visibilidad, por ejemplo en nieve, fuertes lluvias o niebla. El sistema ACC también puede llegar a ser "cegado" temporalmente debido a las obstrucciones, tales como lodo, suciedad o hielo. En estos casos, la pantalla mostrará el mensaje "ACC Limited Functionality Clean Front Windshield" (ACC funcionalidad limitada de limpieza del parabrisas) y el sistema mostrará desempeño reducido.

El mensaje "ACC Limited Functionality Clean Front Windshield" (ACC funcionalidad limitada de limpieza del parabrisas) puede mostrarse algunas veces mientras conduce en **zonas altamente reflejantes** (túneles con luces reflectoras o hielo y nieve). El sistema ACC se recobrará después de haber abandonado estas áreas. Bajo condiciones extrañas, cuando el radar no se encuentra rastreando ningún vehículo u objeto en su trayectoria, esta advertencia puede ocurrir temporalmente.

Si las condiciones climáticas no son un factor, el conductor debe revisar el parabrisas y la cámara localizada en la parte posterior del espejo interior. Puede requerir limpieza o eliminación de una obstrucción.

Cuando la condición que limitó el sistema ya no está presente, el sistema volverá al funcionamiento completo.

NOTA: Si está activa el mensaje "ACC Limited Functionality Clean Front Windshield" (ACC funcionalidad limitada de limpieza del parabrisas) frecuentemente (ejemplo, más de una vez en cada viaje) sin nieve, lluvia, lodo o algún otro

obstáculo haga que inspeccionen el parabrisas y la cámara frontal con su distribuidor autorizado.

Advertencia de servicio al ACC

Si el sistema se apaga y la pantalla despliega el mensaje de “ACC Unavailable, Service Required” (ACC no disponible, se requiere servicio) o “Cruise Unavailable Service Required” (Crucero no disponibles, se requiere servicio), puede haber una falla del sistema o una falla temporal que limita la funcionalidad del ACC. Aunque el vehículo todavía se puede conducir en condiciones normales, el ACC no estará disponible temporalmente. Si esto ocurre, intente activar nuevamente el ACC posteriormente, después de un ciclo de llave (de ignición). Si el problema persiste, consulte a un distribuidor autorizado.

Precauciones al conducir con el ACC

En ciertas condiciones de manejo, el ACC puede presentar problemas de detección. En estos casos, el ACC puede frenar tardíamente o inesperadamente. El conductor necesita estar alerta ya que es posible que necesite intervenir. Los siguientes son ejemplos de estos tipos de situaciones:

Arrastre de remolque

No es recomendable tirar de un remolque cuando se usa el ACC.

Conducción desfasada

Es posible que el ACC no detecte un vehículo en el mismo carril que está conduciendo desfasado con respecto a su línea directa de recorrido o a un vehículo que se este incorporando de un carril lateral. No habrá suficiente distancia para el vehículo de enfrente. El vehículo desfasado puede moverse hacia adentro y hacia afuera de la línea de recorrido, lo cual puede ocasionar que su vehículo frene o acelere inesperadamente.

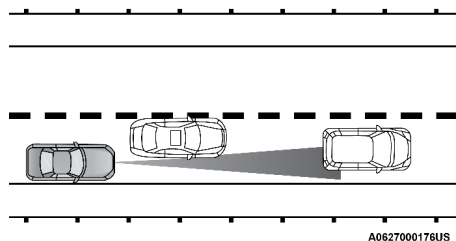

Ejemplo de conducción desfasada

Cambios de dirección y vueltas

Cuando se encuentre conduciendo en curvas y con el ACC encendido, el sistema podría disminuir la velocidad y la aceleración del vehículo por razones de estabilidad, con ningún vehículo detectado. Una vez que el vehículo está siendo conducido fuera de las curvas, el sistema regresará a su velocidad original. Esto es parte del ACC y es un funcionamiento normal.

NOTA: En curvas muy cerradas el ACC podría verse limitado para operar.

Uso del ACC en pendientes

El rendimiento del ACC puede verse limitado al conducir en colinas. Es posible que el ACC no detecte un vehículo en su carril según la velocidad, la carga del vehículo, las condiciones del tráfico y la inclinación de la colina.

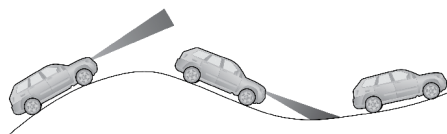

A0627000176US

Ejemplo de ACC en pendientes

Cambio de carril

El ACC podría no detectar un vehículo hasta que está completamente en el carril donde usted está viajando. En la ilustración mostrada, el ACC aún no ha detectado que el vehículo está cambiando de carril y es posible que no lo detecte hasta que sea demasiado tarde para que el sistema ACC entre en acción. El ACC podría no detectar un vehículo hasta que esté completamente en el carril. No habrá suficiente distancia con respecto al vehículo que cambió de carril para que el ACC actúe. Siempre esté atento y listo para aplicar el freno en caso necesario.

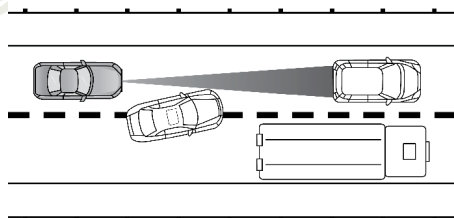

A0627000176US

Ejemplo de cambio de carril

Vehículos angostos

Algunos vehículos angostos viajando cerca de los bordes exteriores del carril o por la orilla del carril no son detectados hasta que se hayan movido completamente al carril. Podría no haber suficiente distancia para el vehículo de enfrente.

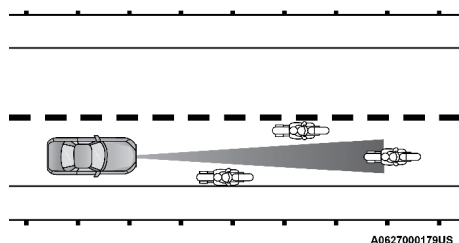

Ejemplo de vehículos angostos

Objetos y vehículos fijos

El ACC no responde a objetos y vehículos fijos. Por ejemplo, el ACC no responde en situaciones donde el vehículo que va frente a usted se sale de su carril y hay otro vehículo enfrente detenido en su carril. Siempre esté atento y listo para aplicar los frenos en caso necesario.

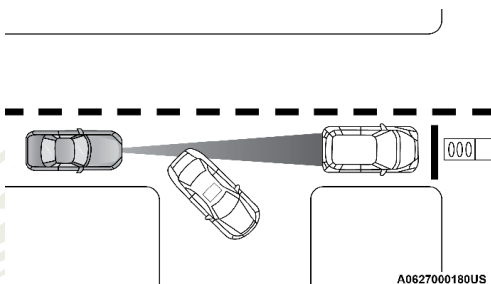

Ejemplo de vehículos u objetos fijos

Información general

La operación de este equipo está sujeta a las siguientes dos condiciones:

(1) Es posible que este equipo o dispositivo no cause interferencia perjudicial y (2) este equipo o dispositivo debe aceptar cualquier interferencia, incluyendo la que pueda causar su operación no deseada.

NOTA: Los cambios y modificaciones hechas no expresamente aprobadas por la parte responsable, podría anular la autoridad de operar el equipo.

CONTROL CRUCERO PARA CAMINOS SINUOSOS (RRCC) — SI ASÍ ESTÁ EQUIPADO

Su vehículo puede estar equipado con Control Crucero para Caminos Sinuosos, es una característica de 4 alturas diseñada para cubrir el rango entre Control Crucero Adaptativo (velocidad mínima de 32 km/h (20 mph)) y Control de Selección de Velocidad (velocidad máxima de 9 km/h (5.6 mph)), limitado a 4WD LOW (tracción en cuatro ruedas en baja, si así está equipado)).

NOTA:

- Cuando el RRCC está activado, el Frenado de Emergencia Automático (AEB) estará desactivado. Cuando el RRCC esté desactivado, se reanudarán los ajustes previos de conducción.
- Teniendo el RRCC activado, otras funciones de cruceo no son posibles de usar como el sistema de asistencia activa de conducción (ADA) control activo de carril (ALM), y control de cruceo adaptable (ACC).

Operación del Control Crucero Para Caminos Sinuosos (RRCC)

El Control Crucero para Caminos Sinuosos se activa o se desactiva presionando el botón de Control de Selección de Velocidad localizado debajo de la perilla de cambio de velocidades. Una vez presionado, una luz LED se iluminará.

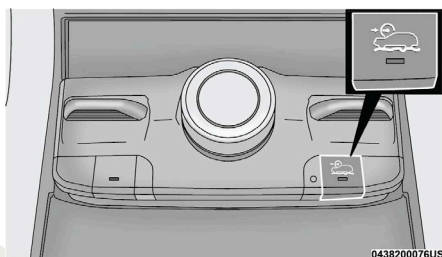

Botón de Control de Selección de Velocidad

Para activarlo/desactivarlo

Presione y libere el botón de Control de Selección de Velocidad. El menú de Control Crucero para Caminos Sinuosos se despliega en la pantalla del panel de instrumentos "Rough Road Cruise Control Ready." (Control de Selección de Velocidad Listo).

Para apagar el sistema, presione y libere nuevamente el botón de Control de Selección de Velocidad. En ese momento, el sistema se apagará y se despliega en la pantalla del panel de instrumentos "Rough Road Cruise Control Off." (Control de Selección de Velocidad Apagado).

Para establecer una velocidad deseada

Cuando el vehículo alcanza una velocidad de 9 km/h (6 mph), oprima el botón "SET (+)" o el botón "SET (-)" y suéltelo. La pantalla del panel de instrumentos mostrará la velocidad establecida. Con la velocidad establecida, manteniendo oprimido el botón "SET (+)" o el botón "SET (-)" la velocidad sigue incrementando la velocidad en 1.6 km/h (1 mph), no en 8 km/h (5mph) como en ACC.

NOTA:

- El Control Crucero para Caminos Sinuosos no puede activarse debajo de los 9 km/h (6 mph).
- El Control Crucero para Caminos Sinuosos no puede activarse por encima de los 48 km/h (30 mph).

Para Cancelar

Las siguientes condiciones cancelan el sistema de Control Crucero para Caminos Sinuosos:

- El pedal del freno es aplicado.
- Presionar el botón de cancelar (CANC).
- El conductor acelera
- La caja de transferencia cambia a 4WD Neutral o a 4WD Low. (Si así está equipado)
- Se sobrepasa la velocidad de 48 km/h (30 mph) por 70 segundos o inmediatamente si el vehículo sobrepasa la velocidad de 72 km/h (45 mph) debido a la deshabilitación del conductor.
- El selector de cambios se mueve de la posición de D (conducir).
- Se activa el Control de estabilidad electrónico/el Sistema de control de tracción (ESC/TCS).
- El freno de estacionamiento es aplicado.
- Se presenta un evento de control de balanceo del remolque (TSC).
- La temperatura de frenado excede el rango normal (sobrecalentamiento)

Reanudando

Si aún está activado el botón de Control de Selección de Velocidad, presione el botón RES (Reanudar) y retire el pie del pedal del acelerador. La pantalla del panel de instrumentos mostrará la última velocidad establecida.

¡ADVERTENCIA!

La función de reanudación únicamente debe utilizarse si las condiciones del tráfico y del camino lo permiten. Reanudar a una velocidad establecida que sea demasiado alta o demasiado baja para las condiciones prevalecientes de tráfico y del camino podría ocasionar que el vehículo acelere o desacelere muy bruscamente para un funcionamiento seguro. Esto podría ocasionar un accidente y/o lesiones graves.

SISTEMA DE ASISTENCIA PARA SEÑALES DE TRÁNSITO (SI ASÍ ESTÁ EQUIPADO)

El sistema de asistencia para señales de tránsito utiliza una cámara montada en el parabrisas, así como datos del mapa cuando el vehículo está equipado con navegador, para detectar señales de tránsito reconocibles como:

- Límites de velocidad
- Zonas escolares
- Caminos cerrados

NOTA:

- El sistema TSA automáticamente mostrará la señal de tránsito detectada en la unidad de medida seleccionada en los ajustes Uconnect o de la

pantalla del módulo de instrumentos.

- Si no se detectan señalamientos de límite de velocidad, el sistema regresará a los límites de velocidad almacenados en el sistema de navegación.
- El sistema siempre verifica las señales de tránsito que indican el límite de velocidad actual. El sistema es capaz de reconocer y mostrar hasta dos señales de tránsito diferentes en la pantalla del módulo de instrumentos. Estas señales de tránsito pueden encontrarse en la pantalla de asistencia a la conducción.

Activación/Desactivación

El sistema puede activarse/desactivarse dentro del sistema Uconnect a través del menú “Seguridad/Asistencia de conducción”. Un sistema activo es señalado cuando se muestran señales de tránsito en la pantalla del módulo de instrumentos.

NOTA: Aún cuando el sistema se encuentre apagado, la señal de límite de velocidad se mostrará en la pantalla cuando el conductor la seleccione en la pantalla principal.

Modos de asistencia para señales de tránsito

El sistema TSA tiene tres modos de operación seleccionables a través del sistema Uconnect.

Visual

Cuando se selecciona Visual, el sistema alertará al conductor cuando la velocidad actual del vehículo excede al límite de velocidad detectado, mostrando un gráfico en la pantalla del módulo de instrumentos.

Visual + alerta sonora

Cuando se selecciona “visual + alerta sonora”, el sistema alertará al conductor cuando la velocidad actual del vehículo excede al límite de velocidad detectado mostrando un gráfico en la pantalla del módulo de instrumentos y emitiendo una alerta sonora. La alerta sonora durará por 10 segundos y la alerta visual se mantendrá encendido mientras el vehículo se encuentre excediendo el límite de velocidad.

TSA Apagado

Cuando el sistema TSA se apaga, el sistema no le mostrará las señales de tráfico (a menos que se seleccionen en la pantalla principal, lo que le mostrará las señales de tránsito de límite de velocidad detectados), y no se emitirán alertas al conductor.

Indicadores en pantalla

Las señales de tránsito detectadas se mostrarán en la pantalla del módulo de instrumentos y pueden mostrar una combinación de señalamientos a la vez (por ejemplo, límite de velocidad, límite de velocidad e información adi-

cional, y señalamientos de caminos cerrados [Do not pass]), dependiendo en la información disponible.

Cuando el límite de velocidad en una señal de tránsito recientemente es mayor al actual, la pantalla se actualizará acompañada de una flecha hacia arriba.

Cuando el límite de velocidad en una señal de tránsito recientemente es menor al actual, la pantalla se actualizará acompañada de una flecha hacia abajo.

NOTA: Las flechas hacia arriba o abajo se mostrarán hasta por 5 segundos.

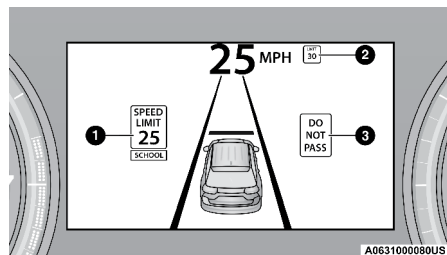

Señales de tráfico reconocidas

- 1 — Límite de velocidad actual con información adicional (Zona escolar)
- 2 — Límite de velocidad siguiente detectado
- 3 — Señal de camino cerrado detectado

Información adicional

La información adicional puede mostrarse acompañando a la velocidad detectada recientemente para indicarle circunstancias especiales que el conductor necesita estar al tanto. La información adicional incluye:

- Escuela
- Construcción
- Lluvia
- Nieve
- Niebla

NOTA: La información adicional no se mostrará si el vehículo SÓLO está equipado con GPS.

Límite de velocidad excedido

Cuando la velocidad excede al límite mostrado por 5 km/h (3 mph), el señalamiento de límite de velocidad en la pantalla del módulo de instrumentos se mostrará en color rojo para alertar al conductor.

¡PRECAUCIÓN!

- Traffic Sign Assist está diseñado para ayudar al conductor y no para sustituirlo. Es responsabilidad del conductor continuar controlando la velocidad del vehículo.

¡PRECAUCIÓN!

- La funcionalidad del sistema puede estar limitada y no trabajar si el sensor está obstruido.
- El sistema podría tener una operación limitada o no funcionará en todas las condiciones climáticas como lluvia intensa, granizo o niebla muy espesa. Contrastes de luz intensos podrían influir en el reconocimiento del sensor.
- El área alrededor del sensor no debe cubrirse con etiquetas o algún otro objeto.
- No manipule ni realice ninguna operación en la zona del cristal del parabrisas que rodea directamente al sensor.
- Limpie materiales extraños como excrementos de pájaros, insectos, nieve o hielo en el parabrisas. Utilice detergentes específicos y palos de limpieza específicos para evitar rayar el parabrisas.

SISTEMA DE ASISTENCIA ACTIVA DE CONDUCCIÓN (SI ASÍ ESTÁ EQUIPADO)

Operación

El sistema de asistencia activa de conducción (ADA) se combina con el control crucero adaptativo (ACC), y centra el vehículo en el carril mientras viaja por caminos de acceso controlados a velocidades de hasta 145 km/h (90 mph).

NOTA:

- El conductor debe obedecer siempre las leyes de tráfico y límites de velocidad. Nunca conduzca sobre las restricciones de límite de velocidad aplicables.
- El conductor puede deshabilitar el ADA en cualquier momento frenando, acelerando o moviendo el volante.

Al igual que el ACC, el ADA mantendrá una velocidad fija mientras que la distancia establecida entre usted y el vehículo al frente se mantenga. ADA también mantendrá a su vehículo centrado entre las líneas del carril, y monitoreará a los vehículos en los carriles contiguos utilizando los sensores de monitoreo de punto ciego.

Existen dos tipos de sistema de asistencia activa de conducción disponibles:

- Sistema ADA base
- Sistema ADA manos libres

Sistema ADA base (si así está equipado)

El sistema ADA base utiliza sensores en el volante para medir la atención del conductor. El ADA requiere las manos del conductor al volante todo el tiempo.

Este sistema busca mantener el vehículo centrado en su carril, pero cuando el conductor gira el volante (por ejemplo para alejarse de un vehículo de mayor tamaño en el carril contiguo) el sistema reducirá su control e ingresará al modo de “dirección asistida”. mientras se encuentra en modo de dirección asistida el sistema proporcionará una asistencia reducida y le permitirá al conductor controlar la trayectoria del vehículo. Una vez que el conductor deja de proporcionar dirección al volante, el sistema requerirá unos segundos para regresar a la asistencia de centrado de carril completa, especialmente en giros o curvas.

Sistema ADA manos libres (si así está equipado)

El sistema ADA manos libres utiliza sensores en el volante y una cámara que monitorea la atención del conductor ubicada en la parte superior de la columna de dirección. El sistema ADA manos libres le permite al conductor retirar sus manos del volante, pero requiere que el conductor se mantenga atento al camino.

El sistema manos libres ADA también cambiará de carril cuando se active una direccional si el carril adyacente en la dirección indicada está libre de otro vehículo y se detectan marcas de carril (indicadas por una línea discontinua en la dirección del cambio de carril disponible) . El sistema utiliza sensores, incluidos los sensores de monitoreo de punto ciego (BSM), para determinar si es posible un cambio de carril. Si el cambio de carril asistido está en curso, aparecerá una flecha verde. Si se solicita un cambio de carril pero la dirección indicada no es posible, aparecerá una flecha amarilla. Una vez que las condiciones estén claras, la flecha se volverá verde y comenzará el cambio de carril asistido.



Además, ADA manos libres reducirá la velocidad del vehículo y activará una luz de advertencia en el panel de instrumentos al acercarse y pasar por curvas cerradas.

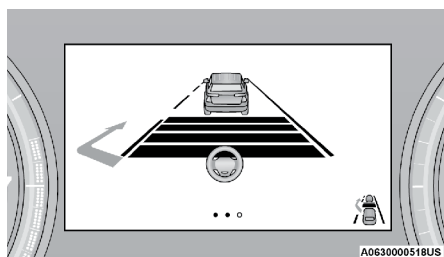

Cambio de carril asistido (color verde)

¡ADVERTENCIA!

El conductor siempre es responsable de determinar si el cambio de carril es seguro. No seguir esta advertencia puede provocar un choque con lesiones serias o incluso la muerte.

Reanudación automática extendida

Si está equipado con ADA de manos libres y el sistema detiene su vehículo mientras sigue al vehículo de adelante, su vehículo reanudará automáticamente la conducción sin intervención del conductor cuando el camino frente

al vehículo esté despejado y el conductor esté atento. Se determina que el camino frente al vehículo está despejado según la cámara delantera, los radares delanteros y los sensores ultrasónicos delanteros.

Si el vehículo al frente no empieza después de 10 minutos, se aplicará el freno de estacionamiento eléctrico (EPB) y el sistema se cancelará

NOTA:

- El sistema ADA manos libres sólo está disponible en caminos aprobados. Por favor consulte el sitio en internet de Jeep® para más detalles sobre los caminos soportados.
- El sistema ADA manos libres requiere una suscripción activa a través del paquete Jeep® Conectado (Servicios Conectados Uconnect). Si se presiona el botón de encendido/apagado de ADA sin una suscripción activa, la pantalla del módulo de instrumentos mostrará el mensaje "Suscripción de actualización de asistencia de conducción activa no disponible". Consulte el suplemento del manual del propietario de Uconnect para obtener más información.
- Si fue desactivado previamente, active el sistema ADA manos libres también activará la advertencia de colisión frontal y el sistema de frenado de emergencia ante peatones.
- Si el vehículo está equipado con el paquete Jeep® Connect (Servicios conectados del sistema Uconnect), se podría recolectar información adicional a través del sistema Jeep® Connect (Servicios conectados del sistema Uconnect). Esto incluye información sobre la operación del vehículo, algún accidente en el que estuviese envuelto el vehículo, el uso del vehículo y sus características, y en ciertas situaciones, la ubicación y velocidad aproximada GPS del vehículo. Consulte el manual del propietario digital del radio para más información.
- La cámara de monitoreo del conductor puede grabar imágenes del conductor durante cierto choque o situaciones cercanas a un choque. Para recuperar las imágenes grabadas por la cámara, se requiere equipo especial y acceso al vehículo o a la cámara.
- La lectura de datos del vehículo puede leerse a través del sistema ADA manos libres con equipo especial y acceso al vehículo o a la grabadora de datos en eventos (EDR).

¡ADVERTENCIA!

El sistema de asistencia activa de conducción (ADA) en un sistema de confort. NO es sustituto de un involucramiento activo del conductor. Siempre es responsabilidad del conductor el estar atento al tránsito, condiciones del clima, velocidad del vehículo, distancia con los vehículos al frente, posición del carril con respecto a otros vehículos y operación del freno para asegurar la operación segura del vehículo bajo todas las condiciones de terreno. Se requiere siempre su completa atención mientras conduce para mantener un control seguro del vehículo. No seguir estas advertencias puede provocar un accidentes y la muerte o lesiones personales serias.

¡ADVERTENCIA!

Algunas leyes locales y estatales puede requerir que las manos estén en el volante en todo momento. Para vehículos equipados con el sistema ADA manos libres, solo puede retirar las manos del volante si el sistema está activado, hacerlo bajo estas condiciones es seguro, y está permitido por leyes locales y estatales.

Usted debe apagar el sistema de asistencia activa de conducción:

- Al conducir en situaciones de conducción complejas (p. ej., entornos urbanos, zonas de construcción, etc.), clima adverso o condiciones de poca visibilidad (p. ej., lluvia, nieve, niebla, aguanieve, polvo) o condiciones adversas de la carretera (p. ej., tráfico denso, carril desgastado líneas de carril faltantes, etc).
- Cuando ingrese a un acceso de carretera.
- Cuando las condiciones del camino son resbalosas, cubiertas de hielo o nieve.
- Cuando las circunstancias no permitan una conducción segura.

Encendiendo o apagando el sistema de asistencia activa de conducción

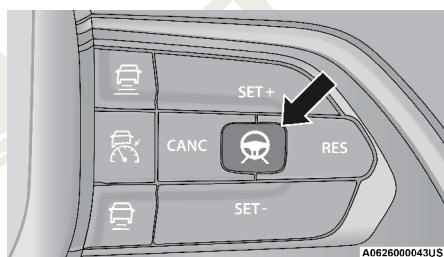

Botón de encendido/apagado de asistencia activa de conducción

Para activar el sistema de asistencia activa de conducción realice lo siguiente:

1. Presione el botón de encendido/apagado de asistencia activa de conducción ubicado del lado derecho del volante. La imagen del volante se mostrará de color blanco en la pantalla del módulo de instrumentos hasta que el sistema se encuentre activo. Si previamente se había desactivado el ACC, presionar este botón activará tanto el ACC como la asistencia activa de conducción.
2. Si el ACC se encontraba activo y acoplado antes de presionar el botón de encendido del ADA, el ACC permanecerá activo y el ADA se activará y acoplará (una vez que las condiciones se cumplan).
3. Si el ACC no se encontraba activo antes de presionar el botón de encendido del ADA, presione el botón SET (+) o SET (-) y libérela cuando la velocidad de carretera deseada se muestre en la pantalla del módulo de instrumentos.
4. Si así lo desea, ajuste la distancia del ACC presionando los botones de incremento o disminución de distancia al volante.

Cuando todas las condiciones descritas en "Condiciones de activación del

sistema” se han cumplido, el sistema se acoplará y la imagen del volante en pantalla cambiará a verde.

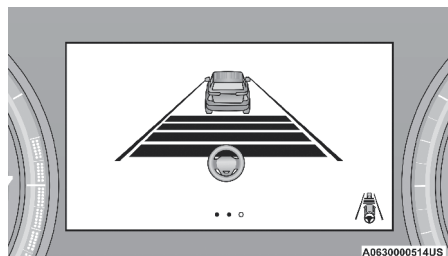

Asistencia activa de conducción acoplado (volante de color verde)

NOTA:

- Además del cambio de color de la imagen del volante, un efecto de “brillo” en la pantalla del módulo de instrumentos también cambiará a color verde cuando el ADA está acoplado.

Condiciones de activación del sistema

Las siguientes condiciones deben ser cumplidas después de la activación que el sistema de asistencia activa de conducción antes que se acople por completo:

- El ACC está activo
- El cinturón de seguridad del conductor se encuentra abrochado
- El conductor no está pisando el pedal de freno
- La puerta del conductor está cerrada
- El sistema detecta las líneas del carril
- El vehículo se encuentra a una altura de conducción permisible
- El vehículo se encuentra viajando por debajo de los 145 km/h (90 mph)
- El vehículo se encuentra centrado en el carril
- La luz direccional no se encuentra encendida
- El vehículo no se encuentra en una curva cerrada
- No se encuentra conectado un remolque
- Las manos del conductor están al volante y el conductor se encuentra prestando atención.
- Si está equipado con el sistema manos libres el vehículo se encuentra en un camino aprobado
- Si está equipado con el sistema manos libres, cuenta con una suscripción activa y el vehículo está recibiendo buena señal de telefonía celular

NOTA: Para que el sistema detecte las manos del conductor al volante, debe agarrar el aro exterior de volante. Si lo agarra de alguna parte interior, no cumplirá la condición de manos al volante para activar el sistema.

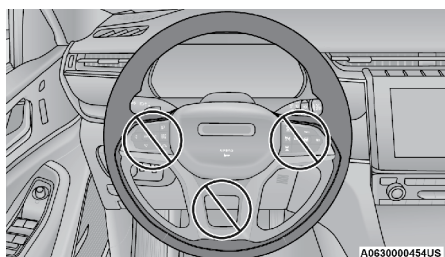

No agarre el volante de algún área interior

Desactivación del sistema

El sistema se desactivará en cualquiera de las siguientes situaciones:

- Si el sistema ha detectado la falta de atención del conductor, y ha pasado por toda la escalación de alertas después de no detectar las manos al volante.
 - ADA Base: No se han detectado las manos del conductor al volante
 - ADA Manos libres: El conductor no se encuentra atento.
- Si ya no se detectan la líneas o marcas del carril o se detectan malas condiciones de camino.
- Se presiona el pedal de freno o se desactiva el ACC.
- Si se utiliza una luz direccional estando equipado con ADA Base (a menos que el objetivo se encuentre en el punto ciego del mismo lado del que se activa la direccional).
- Si el conductor realiza una maniobra de evasión, aplicando fuerza al volante durante un momento breve.
- Si se desabrocha el cinturón de seguridad del conductor.
- Si el vehículo excede los 145 km/h (90 mph).
- Si se presiona nuevamente el botón de encendido/apagado del sistema de asistencia activa de conducción (el ADA se apagará).
- Si el conductor vira fuera del carril y cruza las líneas o marcas del carril.
- Si el sistema de advertencia de colisión frontal (FCW) se activa y proporciona advertencias/frenado.

NOTA:

- ADA no estará disponible si el sistema detecta un remolque conectado al vehículo.
- Presionando el botón de encendido/apagado apagará el sistema. Todas las demás condiciones de desactivación colocarán al sistema en un estado de "encendido" con el indicador del volante de color blanco hasta que todas las condiciones se vuelvan a cumplir.
- Cuando el sistema se desactiva, las luces indicadoras del sistema se apagarán. El control activo de carril regresará a su estado previo y el ACC se desactivará o permanecerá en condiciones de acoplamiento pendiente.

Desactivación del sistema manos libres (si así está equipado)

Adicional a las condiciones descritas anteriormente, el sistema ADA manos libres también se desactivará bajo las siguientes situaciones:

- El sistema inicia una maniobra de detención a un costado del carril para detener el vehículo por la falta de atención del conductor. Es posible desactivar la maniobra de detención a un costado del carril colocando ambas manos en el volante y aplicando presión en el pedal del acelerador o del freno. Consulte la sección “Indicadores en pantalla” a continuación.
- El vehículo no se encuentra recibiendo buena señal de telefonía celular por un periodo extendido de tiempo.
- La suscripción para el sistema ADA manos libres ha expirado.
- El vehículo deja un camino soportado.

Indicadores en pantalla

El estado del sistema de asistencia activa de conducción puede verse en la pantalla del módulo de instrumentos, y los cambios de estado se mostrarán con cambios de color de las luces indicadoras del sistema.

A medida que el sistema detecta la falta de atención del conductor descrita previamente, las luces indicadoras del estado del sistema cambiarán de verde, a amarillo, a rojo, mientras que el ícono del volante en pantalla se moverá a la parte central de la pantalla. Los siguientes indicadores cambiarán de color como un escalamiento de advertencias:

- El indicador de la asistencia activa de conducción (ícono del volante en la pantalla del módulo de instrumentos o en HUD (si así está equipado)).
- El efecto de brillo en la pantalla del módulo de instrumentos.

Para el sistema ADA base, si la atención del conductor no regresa, el sistema se desactivará.

Para el sistema ADA manos libres, si la atención del conductor no regresa, el sistema realizará una maniobra de detención a un costado del carril. Una vez que el vehículo se encuentre detenido, intentará realizar una llamada de emergencia a través de los sistemas de llamada de asistencia/emergencia. Si se realiza una maniobra de detención a un costado del carril, el sistema no se encontrará disponible hasta que cicle la ignición a la posición de apagado, y luego de nuevo a la de encendido.

Indicadores de la asistencia de conducción activa apagados

- ADA no es encendido/activado por el conductor.

Indicadores de la asistencia de conducción activa de color blanco

- ADA es encendido/activado por el conductor, pero el sistema no proporciona dirección al vehículo de forma activa.

Indicadores de la asistencia de conducción activa de color verde

- El sistema detecta que el conductor está atento y proporciona dirección al vehículo de forma activa.

Indicadores de la asistencia de conducción activa de color amarillo

- Se ha detectado falta de atención del conductor, se advierte al conductor

el colocar las manos al volante, o ver hacia el camino (si está equipado con el sistema manos libres).

Indicadores de la asistencia de conducción activa de color rojo

- Se mantiene la falta de atención del conductor, se advierte al conductor el colocar las manos al volante, o si está equipado con el sistema ADA manos libres, tomar control del vehículo.

NOTA: Tanto para el sistema ADA base o manos libres conductor **DEBE** colocar las manos al volante y tomar el control del vehículo cuando el sistema se desactiva.

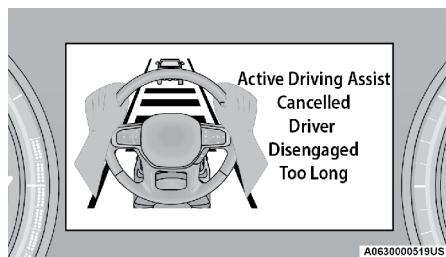

Mensaje de asistencia de conducción activa cancelado

Estado del sistema

Junto con los cambios en las luces indicadoras del sistema (verde, amarillo y rojo), el sistema también puede emitir varias advertencias complementarias destinadas a brindar al conductor suficiente tiempo para reaccionar, evitar o mitigar una posible colisión.

Sistema de asistencia activa de conducción base

- Se darán dos aplicaciones de freno (luz de advertencia roja es aplicada).
- Ocurrirá una advertencia de vibración en el volante (si está habilitado) si el vehículo cruza los límites de carril, por ejemplo al conducir en una curva pronunciada. La característica de vibración del volante puede encenderse o apagarse a través del sistema Uconnect.

Sistema de asistencia activa de conducción con manos libres

- Ocurrirá una advertencia de vibración del asiento (se emitirá una luz de advertencia amarilla o roja).

El conductor puede tomar control del vehículo en cualquier momento para anular las advertencias presionando los pedales del acelerador o freno, moviendo el volante, y siendo atento al camino.

Limitaciones y operación del sistema

¡ADVERTENCIA!

La asistencia activa de conducción en una característica de conducción asistida SAE nivel 2, requiere de la atención del conductor todo el tiempo. Para evitar lesiones serias o la muerte:

¡ADVERTENCIA!

- Recuerde siempre que el sistema Active Driving Assist es un sistema de conveniencia que no puede detectar con precisión todas las situaciones. Siempre se requiere atención total mientras se conduce, incluso cuando se utiliza el sistema Active Driving Assist.
- Permanezca siempre alerta y esté listo para tomar el control del vehículo en caso de que el sistema Active Driving Assist se desactive o carezca de funcionalidad completa, como se describe más adelante y después de esta declaración.
- Siempre mantenga sus ojos en el camino y manos en el volante cuando active el sistema de asistencia activa de conducción (ADA) base.
- Siempre mantenga sus ojos y atención al camino cuando active el sistema de asistencia activa de conducción (ADA) manos libres.
- Mantenga una distancia segura a otros vehículos y preste atención a las condiciones del tránsito.
- No utilice dispositivos móviles (como teléfonos celulares) cuando el ADA base o manos libres se encuentra activo.
- Preste siempre atención a la carretera cuando el sistema de asistencia de conducción activa manos libres esté activado. El sistema Active Driving Assist no girará para evitar peligros de seguridad, zonas de construcción, objetos o impedimentos en la carretera. Debe tomar el control para conducir y frenar el vehículo en tales situaciones, y al incorporarse al tráfico, al salir de la autopista, hacer un giro para cruzar el tráfico o detenerse para los dispositivos de control de tráfico.
- No coloque objetos en el volante (como cubiertas de volante) que podrían interferir con los sensores de detección de manos.

El sistema de asistencia activa de conducción **NO**:

- Advertirá o prevendrá colisiones con otros vehículos.
- Esquivará vehículos detenidos, mas lentos, equipo de construcción, peatones o animales.
- Responderá a semáforos o letreros de detención.
- Se integrará a carreteras o autopistas, o tomará rampas de salida de las mismas.
- Cambiará carriles (exceptuando el ADA manos libres, sólo cuando es iniciado por el conductor).
- Reaccionará al tránsito en contraflujo.

NOTA: El control de velocidad adaptativo (ACC) es un componente crítico. Para más información sobre las limitaciones del sistema ACC, consulte la sección “Sistemas de control electrónico de velocidad (si así está equipado)”.

El sistema de asistencia activa de conducción puede tener funcionalidad limitada o reducida cuando ocurre una de las siguientes condiciones:

- Los sensores de radar del vehículo y/o cámara delantera se encuentran dañados, cubiertos u obstruidos (por lodo, nieve, hielo, etc.).
- Si la alineación de la suspensión no es la correcta, si el vehículo ha sido modificado (por ejemplo, levantar o recortar la suspensión, instalar ruer-

das y/o llantas de tamaño distinto al original) o si ha habido daños debido al camino.

- Al conducir cerca de casetas de cobro.

NOTA: Si ocurre daño al parabrisas, llévalo a reemplazar a un Distribuidor Autorizado tan pronto sea posible.

SISTEMA DE AYUDA DELANTERA/TRASERA PARA ESTACIONARSE PARKSENSE® (SI ASÍ ESTÁ EQUIPADO)

El sistema de ayuda para estacionarse ParkSense® proporciona indicaciones visuales y sonoras de la distancia entre la fascia trasera y/o delantera y el obstáculo detectado al ir en reversa o hacia adelante (por ejemplo, en maniobras de estacionamiento). Consulte “Uso y precauciones del sistema ParkSense” en esta sección para las recomendaciones y precauciones del sistema. Los frenos pueden aplicarse o liberarse cuando realice una maniobra de estacionamiento si el sistema detecta una posible colisión con un obstáculo.

NOTA

- El conductor puede anular la función de frenado automático al apagar el sistema de ParkSense con el interruptor ParkSense. El conductor también puede anular el frenado automático cambiando la marcha o presionando el pedal del acelerador por encima del 90% de su recorrido mientras se están aplicando los frenos automáticamente.
- El freno automático no estará disponible si el vehículo se encuentra en el modo de tracción 4WD LOW.
- El freno automático no estará disponible si se detecta alguna falla en el Sistema de asistencia para estacionarse ParkSense o en el módulo del sistema de frenos.
- El freno automático sólo puede aplicarse si la desaceleración del vehículo no es suficiente para evitar una colisión con un objeto detectado.
- El freno automático podría no aplicarse rápidamente para obstáculos que se mueven hacia la parte trasera del vehículo desde el lado izquierdo o el derecho.
- La función de freno automático puede ser habilitada o deshabilitada desde la sección de características programables por el cliente en la sección del sistema Uconnect.
- El sistema ParkSense mantendrá la última configuración ajustada para la función del freno automático a través de los ciclos de la ignición.

La función del freno automático está pensada para ayudarle al conductor a evitar una posible colisión al detectar obstáculos cuando el vehículo va en reversa.

NOTA:

- El sistema ayuda al conductor y no es un sustituto del conductor.
- El conductor deberá tener control total de la aceleración y del frenado del

vehículo y es responsable de los movimientos del vehículo.

Refiérase a las Precauciones para el uso del sistema ParkSense® para las recomendaciones y limitaciones de este sistema.

El sistema ParkSense® recordará el último estado (habilitado o deshabilitado) desde que el último ciclo de ignición se cambió a la posición “En marcha/encendido”.

El sistema ParkSense® puede activarse únicamente cuando la palanca/selector de cambios se encuentra en “R” (reversa) o “D” (conducción). Si el sistema ParkSense® se habilita en esta posición de la palanca de cambios, el sistema se habilitará hasta que la velocidad del vehículo aumente hasta aproximadamente 11 km/h (7 mph) o más. Una advertencia aparecerá en la pantalla, indicando que el vehículo está por encima de la velocidad ParkSense® operativa. El sistema se activará nuevamente si la velocidad del vehículo baja a menos de aproximadamente 9 km/h (6 mph). Se mostrará una advertencia en la pantalla del módulo de instrumentos si el vehículo se encuentra en reversa y la velocidad excede los 11 km/h (7 mph)

Sensores del sistema ParkSense®

Los seis sensores del sistema de ayuda trasera para estacionarse (cuatro cuando el vehículo no está equipado con sensores frontales), ParkSense®, localizados en la defensa/fascia trasera y los seis sensores localizados en la defensa/fascia delantera, monitorean el área delante y detrás del vehículo que está dentro del campo visual de éstos sensores. Los sensores frontales pueden detectar obstáculos desde aproximadamente 30 cm (12 pulgadas) hasta 120 cm (47 pulgadas) desde la defensa/fascia delantera. Los sensores traseros pueden detectar obstáculos desde aproximadamente 30 cm (12 pulgadas) hasta 200 cm (79 pulgadas) desde la defensa/fascia trasera en dirección horizontal, dependiendo de la localización, tipo y orientación del obstáculo.

NOTA: Si el vehículo está equipado con asistencia activa de estacionamiento ParkSense, habrá 6 sensores ParkSense en la fascia/defensa trasera.

Pantalla del sistema ParkSense®

Cuando el vehículo se encuentre en reversa o conducción y un obstáculo es detectado, la pantalla de advertencia se encenderá indicando el estado del sistema.

El sistema indicará un obstáculo detectado mostrando un arco en las regiones a la izquierda y/o a la derecha, al frente o atrás, basadas en la distancia del objeto y la ubicación relativa del vehículo.

Si se detecta un objeto en la región posterior derecha o izquierda, la pantalla mostrará un arco en la región posterior derecha o izquierda y producirá un sonido. A medida que el vehículo se mueve más cerca del objeto, la pantalla mostrará el arco moviéndose más cerca al vehículo y el tono del sonido cambiará de un solo tono cada 1/2 segundo a lento, a rápido, a continuo.

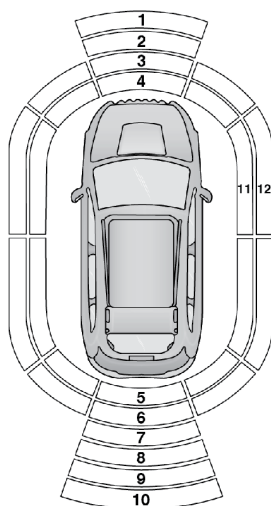

Arcos del ParkSense frontal/trasero

1. Sin tono/Arco sólido
2. Sin tono/Arco intermitente
3. Tono rápido/Arco intermitente
4. Tono continuo/Arco intermitente
5. Tono continuo/Arco intermitente
6. Tono rápido/Arco intermitente
7. Tono rápido/Arco intermitente
8. Tono lento/Arco sólido
9. Tono lento/Arco sólido
10. Tono sencillo de 1/2 segundo/Arco sólido
11. Tono continuo/Arco sólido
12. Tono rápido/Arco intermitente

El vehículo está cerca del obstáculo cuando la pantalla de la advertencia muestra un arco destellando y emite un tono continuo. La siguiente tabla muestra la operación de la pantalla de advertencia cuando el sistema detecta un obstáculo:

Señales de Advertencia Traseras							
Distancia Trasera (cm/pulgadas)	Mayor que 200 cm (79 in)	De 200-150 cm (79-59 in)	De 150-120 cm (59-47 in)	De 120-100 cm (47-39 in)	De 100-65 cm (39-25 in)	De 65-30 cm (25-12 in)	Menos de 30 cm (12 in)
Alerta audible	Ninguna	Tono sencillo de 1/2 segundo	Lento	Lento	Rápido	Rápido	Continuo

Señales de Advertencia Traseras							
Distancia Trasera (cm/pulgadas)	Mayor que 200 cm (79 in)	De 200-150 cm (79-59 in)	De 150-120 cm (59-47 in)	De 120-100 cm (47-39 in)	De 100-65 cm (39-25 in)	De 65-30 cm (25-12 in)	Menos de 30 cm (12 in)
Arco - trasero izquierdo	Ninguno	Ninguno	Ninguno	Ninguno	Ninguno	6° intermitente	5° intermitente
Arco - trasero central	Ninguno	10° sólido	9° sólido	8° sólido	7° intermitente	6° intermitente	5° intermitente
Arco - trasero derecho	Ninguno	Ninguno	Ninguno	Ninguno	Ninguno	6° intermitente	5° intermitente
Reducción de volumen del radio	No	Si	Si	Si	Si	Si	Si

Señales de Advertencia Delanteras					
Distancia Trase- ra (cm/pulgadas)	Mayor que 120 cm (47 in)	De 120-100 cm (47-39 in)	De 100-65 cm (39-25 in)	De 65-30 cm (25-12 in)	Menos de 30 cm (12 in)
Alerta audible	Ninguna	Ninguna	Ninguna	Rápido	Continuo
Arco - trasero izquierdo	Ninguno	Ninguno	Ninguno	3° intermitente	4° intermitente
Arco - trasero central	Ninguno	1° sólido	2° intermitente	3° intermitente	4° intermitente
Arco - trasero derecho	Ninguno	Ninguno	Ninguno	3° intermitente	4° intermitente
Reducción de volumen del radio	No	No	No	Si	Si

NOTA: El sistema de ayuda para estacionarse, ParkSense®, silenciará el radio, si está encendido, cuando el sistema emite un tono sonoro.

Alertas auditivas del sistema de asistencia frontal

El ParkSense® apagará las alarmas auditivas después de aproximadamente 3 segundos de que el obstáculo ha sido detectado, el vehículo ha sido estacionado y el freno de estacionamiento aplicado y se ha aplicado el pedal del freno.

Volumen de advertencia ajustable

El ajuste de volumen de alerta delantera/trasera puede ajustarse desde la el sistema Uconnect® consulte "Configuración de Uconnect" en el "Multimedia" para obtener más información.

Los ajustes del volumen incluyen LOW (Bajo), MEDIUM (Medio) y HIGH (Alto). El ajuste por defecto del volumen es MEDIUM (Medio).

El ParkSense® conservará su último estado conocido de configuración a través de ciclos de ignición.

Pantalla de advertencia del sistema ParkSense®

La pantalla de advertencia ParkSense® se localiza en la pantalla del módulo de instrumentos. Ésta ofrece advertencias sonoras y visuales para indicar la distancia entre la fascia/defensa delantera/trasera y el obstáculo detectado. Refiérase a la sección de “Pantalla de del panel de instrumentos” en el capítulo “Tablero de instrumentos”, para más información.

Habilitación y deshabilitación del sistema ParkSense



El sistema ParkSense® puede habilitarse y deshabilitarse con el interruptor ParkSense® ubicado en el banco de interruptores por encima de la pantalla del sistema Uconnect®.

Cuando se presiona el interruptor del sistema ParkSense® para habilitar el sistema, el módulo de instrumentos mostrará el mensaje “PARK ASSIST SYSTEM OFF” (sistema de ayuda para estacionarse deshabilitado) durante aproximadamente dos segundos. Cuando se mueve la palanca de cambios a la posición de reversa y el sistema se encuentra inhabilitado, la pantalla mostrará el mensaje “PARK ASSIST SYSTEM OFF” (sistema de ayuda trasera para estacionarse deshabilitado) en tanto el vehículo se encuentre en reversa.

NOTA: Cuando el ParkSense está deshabilitado y el selector de cambios se mueve a la posición “Conducción”, no se mostrará ningún mensaje de advertencia.

El LED del interruptor del sistema ParkSense® se encenderá cuando el sistema ParkSense® esté deshabilitado o requiera servicio. El LED del interruptor del sistema ParkSense® se apagará cuando el sistema esté habilitado. Si el interruptor del sistema ParkSense® es presionado y el sistema requiere servicio, el led del interruptor del ParkSense® destellará y después se encenderá.

Servicio al sistema de ayuda para estacionarse ParkSense®

Durante el encendido del vehículo, cuando el sistema de ayuda delantero/trasero para estacionarse ha detectado una condición de falla, el panel de instrumentos hará un sonido de campana, una por ciclado de ignición y mostrará un mensaje “PARKSENSE UNAVAILABLE WIPE REAR SENSORS” (Limpie sensores traseros del Parksense® no disponibles), “PARKSENSE UNAVAILABLE WIPE FRONT SENSORS” (Limpie sensores delanteros del Parksense® no disponibles) o “PARKSENSE UNAVAILABLE SERVICE REQUIRED” (Parksense® no disponible, servicio requerido) por 5 segundos.

Cuando la palanca/selector de cambios es colocado en reversa y el sistema ha detectado una falla, la pantalla del panel de instrumentos mostrará un mensaje “PARKSENSE UNAVAILABLE WIPE REAR SENSORS” (Limpie sensores traseros del Parksense® no disponibles), “PARKSENSE UNAVAILABLE WIPE FRONT SENSORS” (Limpie sensores delanteros del Parksense® no disponibles) o “PARKSENSE UNAVAILABLE SERVICE REQUIRED” (Parksense® no disponible, servicio requerido). Después de 5 segundos, se mostrará una gráfica con un auto, mostrando “UNAVAILABLE” (no disponible), ya sea en la parte frontal o en la trasera dependiendo en donde se localiza la falla. El sistema continuará mostrando arcos del lado

que si está operando apropiadamente. Estos arcos de alerta interrumpirán los mensajes “PARKSENSE UNAVAILABLE WIPE REAR SENSORS” (Limpie sensores traseros del Parksense no disponibles), “PARKSENSE UNAVAILABLE WIPE FRONT SENSORS” (Limpie sensores delanteros, Parksense no disponibles) o “PARKSENSE UNAVAILABLE SERVICE REQUIRED” (Parksense no disponible, servicio requerido), si un objeto es detectado dentro de los cinco segundos de duración del mensaje. La gráfica del auto permanecerá si el auto sigue en reversa.

Si aparece el mensaje PARKSENSE UNAVAILABLE WIPE REAR SENSORS” (Limpie sensores traseros, Parksense® no disponibles) o PARKSENSE UNAVAILABLE WIPE FRONT SENSORS” (Limpie sensores delanteros, Parksense no disponibles), asegúrese de que el área en dónde están los sensores se encuentre limpia, límpiela de lodo, nieve o suciedad que pueda obstruir la operación. Si el mensaje continua apareciendo, vea a un distribuidor autorizado.

Si aparece el mensaje “PARKSENSE UNAVAILABLE SERVICE REQUIRED” (Parksense® no disponible, servicio requerido) en la pantalla, consulte a su distribuidor autorizado.

Limpieza del sistema ParkSense®

Limpie los sensores del sistema ParkSense® con agua, jabón para lavar automóviles y un trapo suave. No utilice trapos ásperos o duros. No raye ni pique los sensores. De lo contrario podría dañar los sensores.

Precauciones al usar el sistema ParkSense®

NOTA:

- Asegúrese de que la defensa delantera/trasera no tiene nieve, hielo, lodo, suciedad y residuos que impidan que el sistema ParkSense® funcione correctamente.
- Las vibraciones producidas por equipo de construcción, camiones grandes y otro tipo de vibraciones pueden afectar el desempeño del sistema ParkSense®.
- Cuando se apaga el sistema ParkSense®, el módulo de instrumentos mostrará el mensaje “ParkSense Off” (sistema de ayuda para estacionarse apagado). Además, cuando se ha apagado el sistema ParkSense®, éste permanecerá apagado hasta que se vuelva a encender, incluso si cicla el interruptor de ignición.
- Cuando mueve el selector de cambios a la posición de reversa y el sistema ParkSense® se encuentra apagado, la pantalla mostrará el mensaje “ParkSense Off” (Sistema de ayuda para estacionarse apagado) en tanto el vehículo se encuentre en reversa.
- El sistema ParkSense®, cuando está encendido, silenciará el radio cuando emita un tono.
- Limpie regularmente los sensores del sistema ParkSense®, teniendo cuidado de no rayarlos o dañarlos. Los sensores no deben estar cubiertos con hielo, nieve, fango, lodo, suciedad o residuos. De lo contrario se puede provocar que el sistema ParkSense® no funcione adecuadamente. El sistema ParkSense® podría no detectar un obstáculo detrás de la fascia/

defensa o podría ofrecer una indicación falsa de que hay un obstáculo detrás de la fascia/defensa.

- Utilice el interruptor del ParkSense® para apagar el sistema si objetos como porta bicicletas, enganches de remolques, etc. están a una distancia de 30 cm (12 pulgadas) desde la fascia/defensa trasera. Una mala interpretación del sistema de un objeto cercano como un problema del sensor, lo cual provoca que se muestre el mensaje “PARKSENSE UNAVAILABLE SERVICE REQUIRED” (Sistema de asistencia para estacionarse no disponible, se requiere servicio) en la pantalla.
- En vehículos equipados con compuerta levadiza, el ParkSense® debe desactivarse cuando la compuerta levadiza esté abierta. Una compuerta levadiza abierta puede dar una falsa indicación de un obstáculo detrás del vehículo.

¡ADVERTENCIA!

- Los conductores deben tener cuidado cuando retrocedan aún utilizando el sistema de ayuda trasera para estacionarse ParkSense®. Mire siempre cuidadosamente detrás del vehículo, mire hacia atrás y asegúrese que no haya peatones, animales, otros vehículos, obstrucciones o puntos ciegos antes de retroceder. Usted será responsable de la seguridad y debe continuar poniendo atención en sus alrededores. Si no lo hace podrían producirse lesiones graves o la muerte.
- Antes de utilizar el sistema de ayuda trasera para estacionarse ParkSense®, lo más recomendable es que el conjunto de montaje esférico y enganche esférico se desconecte del vehículo cuando el vehículo no se esté utilizando para remolcar. De lo contrario, pueden ocurrir lesiones o daños a vehículos u obstáculos debido a que el enganche esférico estará mucho más cerca del obstáculo que la fascia trasera cuando se encienda la luz de advertencia del arco de destello único y se emita un sonido de tono continuo. Asimismo, los sensores podrían detectar el conjunto de montaje esférico y enganche esférico dependiendo de su tamaño y forma, dando una falsa indicación de que existe un obstáculo detrás del vehículo.

¡PRECAUCIÓN!

- El sistema ParkSense® es sólo un auxiliar para el estacionamiento y es incapaz de reconocer todos los obstáculos, incluyendo obstáculos pequeños. El borde de las aceras puede detectarse provisionalmente o tal vez no detectarse en lo absoluto. Los obstáculos localizados por encima o debajo de los sensores no se detectarán cuando se encuentran muy próximos.
- El vehículo se debe conducir lentamente cuando utilice el sistema ParkSense® a fin de poder detenerse a tiempo cuando se detecta un obstáculo. Se recomienda que el conductor mire sobre sus hombros cuando use el sistema ParkSense®.

Sistema de advertencia de distancia lateral

El sistema de advertencia de distancia lateral detecta la presencia de obstáculos a los costados cerca del vehículo usando sensores de estacionamiento.

tos localizados al frente y atrás de la fascia/defensa.

Pantalla de advertencia de distancia lateral

La pantalla de advertencia de distancia lateral sólo se mostrará si esta característica se encuentra activa en los ajustes del sistema Uconnect.

El sistema advierte al conductor con una señal acústica, y si está activado, con indicadores visuales en la pantalla del módulo de instrumentos.

Cuando el vehículo se encuentra en “D” (conducción), el volumen/alerta de la advertencia de distancia lateral igualará el volumen y tipo de alerta de la alerta frontal ParkSense.

Cuando el vehículo se encuentra en “R” (reversa), el volumen/alerta de la advertencia de distancia lateral igualará el volumen y tipo de alerta de la alerta trasera ParkSense.

Alertas de advertencia		
Distancia (cm/pulgadas)	Menos de 30 cm (12 pulgadas)	30 - 60 cm (12-24 pulgadas)
Arcos - izquierda	Destellando	Destellando
Arcos - derecha	Destellando	Destellando
Alerta sonora	Continua	Alerta sonora rápida a medida que se acerca al objeto
Volumen de radio reducido	Si	Si

NOTA: El sistema de ayuda para estacionarse, ParkSense®, silenciará el radio, si está encendido, cuando el sistema emite una alerta sonora. La alerta sonora sólo se emitirá si una colisión es posible.

Activación/Desactivación

El sistema puede operar solamente después de conducir por una distancia corta y si la velocidad del vehículo se encuentra entre 0 y 11 km/h (0 a 7 mph). El sistema puede activarse/desactivarse a través del menú de ajustes del sistema Uconnect. Si el sistema ParkSense ha sido desactivado a través del interruptor ParkSense físico, el sistema de advertencia de distancia lateral se desactivará automáticamente.

Mensaje en pantalla para la característica de advertencia de distancia lateral:

“Limpie sensores” — Este mensaje se muestra en caso de falla del sistema de advertencia de distancia lateral. Libere las defensas de cualquier obstáculo, asegúrese que la fascia/defensa delantera y trasera se encuentren libres de nieve, hielo, lodo, tierra y/o suciedad para mantener el sistema ParkSense operando de forma correcta.

“Sistema no disponible” — Este mensaje se muestra si el sistema de advertencia no está disponible. La operación fallida del sistema podría deberse a un bajo voltaje en la batería u otro tipo de fallas en el sistema eléctrico. Contacte a su Distribuidor Autorizado tan pronto sea posible para revisar el sistema eléctrico del sistema.

Precauciones al usar el sistema ParkSense®

Algunas condiciones podrían influir en el rendimiento de la advertencia de distancia lateral.

NOTA:

- Asegúrese de que la defensa delantera/trasera no tiene nieve, hielo, lodo, suciedad y residuos que impidan que el sistema ParkSense® funcione correctamente.
- Las vibraciones producidas por equipo de construcción, camiones grandes y otro tipo de vibraciones pueden afectar el desempeño del sistema ParkSense®.
- Cuando se apaga el sistema ParkSense®, el módulo de instrumentos mostrará el mensaje "ParkSense Off" (sistema de ayuda para estacionarse apagado). Además, cuando se ha apagado el sistema ParkSense®, éste permanecerá apagado hasta que se vuelva a encender, incluso si cicla el interruptor de ignición.
- El sistema ParkSense®, cuando está encendido, silenciará el radio cuando emita un tono.
- Limpie regularmente los sensores del sistema ParkSense®, teniendo cuidado de no rayarlos o dañarlos. Los sensores no deben estar cubiertos con hielo, nieve, fango, lodo, suciedad o residuos. De lo contrario se puede provocar que el sistema ParkSense® no funcione adecuadamente. El sistema ParkSense® podría no detectar un obstáculo detrás de la fascia/defensa o podría ofrecer una indicación falsa de que hay un obstáculo detrás de la fascia/defensa.
- La presencia de un enganche de remolque sin un remolque podría interferir con la correcta operación de los sensores de estacionamiento. Antes de utilizar el sistema ParkSense, se recomienda retirar el enganche de remolque y cualquier accesorio adicional cuando no se encuentre en operación de remolque.

¡ADVERTENCIA!

- Los conductores deben tener cuidado cuando retrocedan aún utilizando el sistema de ayuda trasera para estacionarse ParkSense®. Mire siempre cuidadosamente detrás del vehículo, mire hacia atrás y asegúrese que no haya peatones, animales, otros vehículos, obstrucciones o puntos ciegos antes de retroceder. Usted será responsable de la seguridad y debe continuar poniendo atención en sus alrededores. Si no lo hace podrían producirse lesiones graves o la muerte.

¡ADVERTENCIA!

- Antes de utilizar el sistema de ayuda trasera para estacionarse ParkSense®, lo más recomendable es que el conjunto de montaje esférico y enganche esférico se desconecte del vehículo cuando el vehículo no se esté utilizando para remolcar. De lo contrario, pueden ocurrir lesiones o daños a vehículos u obstáculos debido a que el enganche esférico estará mucho más cerca del obstáculo que la fascia trasera cuando se encienda la luz de advertencia del arco de destello único y se emita un sonido de tono continuo. Asimismo, los sensores podrían detectar el conjunto de montaje esférico y enganche esférico dependiendo de su tamaño y forma, dando una falsa indicación de que existe un obstáculo detrás del vehículo.

¡PRECAUCIÓN!

- El sistema ParkSense® es sólo un auxiliar para el estacionamiento y es incapaz de reconocer todos los obstáculos, incluyendo obstáculos pequeños. El borde de las aceras puede detectarse provisionalmente o tal vez no detectarse en lo absoluto. Los obstáculos localizados por encima o debajo de los sensores no se detectarán cuando se encuentran muy próximos.
- El vehículo se debe conducir lentamente cuando utilice el sistema ParkSense® a fin de poder detenerse a tiempo cuando se detecta un obstáculo. Se recomienda que el conductor mire sobre sus hombros cuando use el sistema ParkSense®.

SISTEMA DE ASISTENCIA ACTIVA PARA ESTACIONARSE PARKSENSE (SI ASÍ ESTÁ EQUIPADO)

El sistema de asistencia activa para estacionarse ParkSense® está destinado a ayudar al conductor en las maniobras de estacionamiento en paralelo y perpendicularmente al identificar un espacio de estacionamiento adecuado, proporciona instrucciones sonoras/visuales y controlar el volante. El sistema se define como “semi-automático” ya que el conductor mantiene el control del acelerador, la palanca de cambios y frenos. Dependiendo de la maniobra de estacionamiento del conductor el sistema de asistencia activa para estacionarse ParkSense® es capaz de maniobrar un vehículo en paralelo o perpendicularmente en un espacio de estacionamiento de cualquier lado (el lado del conductor o lado del pasajero) del vehículo.

NOTA:

- El conductor es siempre responsable de controlar el vehículo, responsable de los objetos que lo rodean y debe intervenir cuando sea necesario.
- El sistema proporciona ayuda al conductor y no sustituye al conductor.
- Durante una maniobra “semi-automática”, si el conductor toca el volante después de haber sido instruido para quitar las manos, el sistema cancelará la operación y el conductor requerirá completar manualmente la maniobra de estacionamiento.
- El sistema puede no funcionar en todas las condiciones (por ejemplo, las condiciones ambientales tales como la lluvia fuerte, nieve, etc., o la

búsqueda de un lugar de estacionamiento que tiene superficies que absorben las ondas de sensores ultrasónicos).

- Los vehículos de distribuidoras deberán tener al menos 48 km (30 millas) acumuladas antes de activar el sistema de asistencia ParkSense para calibrarlo y obtener un desempeño exacto. Esto es debido al sistema dinámico del calibración del vehículo para mejorar el desempeño en el futuro. El sistema continuará desempeñando la calibración dinámica del vehículo para contabilizar las diferencias como la presión de inflado de las llantas y llantas nuevas.

Activación y desactivación del sistema de asistencia activa para estacionarse ParkSense®



El sistema de asistencia activa para estacionarse ParkSense® se puede activar y desactivar con el interruptor del sistema de asistencia para estacionarse, localizado en el banco de interruptores por encima de la pantalla Uconnect®.

Para activar el sistema de asistencia activa para estacionarse ParkSense®, presione una vez el interruptor del sistema de asistencia activo para estacionarse ParkSense® (el LED se encenderá). Para desactivar el sistema de asistencia activo para estacionarse ParkSense®, presione nuevamente el interruptor (el LED se apagará).

El sistema de asistencia activa para estacionarse ParkSense® se apagará automáticamente por alguna de las condiciones siguientes:

- La maniobra de estacionamiento se completa.
- La velocidad del vehículo es superior a 30 km/h (18 mph) cuando se está buscando un lugar de estacionamiento.
- La velocidad del vehículo es superior a 7 km/h (5 mph) durante la guía activa de la columna de la dirección en el espacio de estacionamiento.
- Al tocar el volante durante la guía activa de la columna de la dirección en el espacio de estacionamiento.
- Al presionar los interruptores del ParkSense® delantero y trasero.
- La puerta del conductor se abre.
- La compuerta trasera se abre.
- Intervención del Control electrónico de estabilidad/Sistema de frenos antibloqueo.

El sistema ParkSense® Active Park Assist permitirá un máximo de intentos entre “D” (conducir) y “R” (reversa). Si la maniobra no se puede completar en estos turnos, el sistema cancelará la operación y en la pantalla del módulo de instrumentos dará instrucciones al conductor para que éste complete la maniobra manualmente.

El ParkSense® Active Park Assist sólo funcionará y buscará un lugar de estacionamiento cuando las siguientes condiciones están presentes:

- Posición de la palanca de velocidades en “D” (conducción).
- El interruptor de ignición esté en la posición de encendido/en marcha.
- Interruptor ParkSense® Active Park Assist esté activado.
- La puerta del conductor está cerrada.

- La compuerta trasera está cerrada.
- La velocidad del vehículo es inferior a 25 km/h (15 mph).
- La superficie exterior y la parte inferior de las fascias delantera y trasera están limpias y libres de nieve, hielo, lodo, suciedad u otra obstrucción.

NOTA: Si el vehículo es conducido por encima de 25 km/h (15 mph), en la pantalla del panel de instrumentos le indicará al conductor que reduzca la velocidad. Si el vehículo es conducido por arriba de 30 km/h (18 mph), el sistema cancelará la operación. El conductor, deberá volver a activar el sistema presionando el interruptor de ParkSense® Active Park Assist.

Cuando se presiona, el LED en el interruptor de ParkSense® Active Park Assist parpadeará momentáneamente y luego el LED se apagará si cualquiera de las condiciones anteriores no se presentan.

Si el vehículo se encuentra en cualquier otro rango de velocidad diferente a “D” y se detecta un objeto, el sistema se establecerá por defecto a “Salida de estacionamiento en paralelo”. Un mensaje emergente aparecerá en la pantalla de radio, y el conductor tendrá que seleccionar entre “Si” y “No” para la maniobra de salida de estacionamiento paralelo. Cualquier otra condición, resultará en una maniobra de estacionamiento en paralelo.

Operación de asistencia activa en lugar de estacionamiento perpendicular/paralelo

Cuando el sistema ParkSense activo de asistencia de estacionamiento está habilitado, puede seleccionar entre maniobras de estacionamiento paralelo, perpendicular y salir de estacionamiento paralelo en el sistema Uconnect.

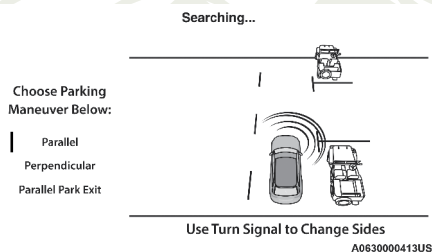

Selección de maniobra

NOTA:

- Durante la búsqueda de un espacio de estacionamiento, utilice la direccional para seleccionar de qué lado del vehículo desea realizar la maniobra de estacionamiento. El sistema buscará automáticamente un lugar de estacionamiento en el lado del pasajero delantero del vehículo si la direccional no es activada.
- El conductor debe asegurarse de que el lugar de estacionamiento elegido para la maniobra se mantenga libre y despejado de obstrucciones (por ejemplo, peatones, bicicletas, etc.).
- El conductor es responsable de garantizar que el lugar de estacionamiento seleccionado sea adecuado para la maniobra y se encuentre libre/despejado de elementos que puedan quedar suspendidos o que sobresalgan en el lugar de estacionamiento (por ejemplo, escaleras,

puertas traseras, objetos del entorno/vehículos).

- Cuando se busque por un lugar de estacionamiento, el conductor debe manejar lo más paralelo o perpendicular (dependiendo del tipo de maniobra a realizar) posible con respecto a los otros vehículos.
- Esta característica únicamente le indicará el último lugar de estacionamiento detectado (ejemplo: si pasa varios espacios de estacionamiento disponibles, el sistema indicará solamente el último espacio de estacionamiento detectado para la maniobra).
- Mientras el vehículo se encuentra “D” (conducir), existirá una imagen en tamaño completo en la pantalla del sistema Uconnect. Si el conductor cambia a “R” (reversa) mientras busca un espacio de estacionamiento, la imagen de la cámara aparecerá en la pantalla con el mensaje “Cambie a “D” (conducir)”.

Cuando un lugar de estacionamiento disponible ha sido encontrado y el vehículo no esté en posición, usted recibirá instrucciones para avanzar a la posición del vehículo para una secuencia de estacionamiento paralela o perpendicular según sea el caso (dependiendo del tipo de maniobra efectuada).

Una vez que la dirección activa comienza, una imagen de cámara se mostrará en la pantalla durante la maniobra.

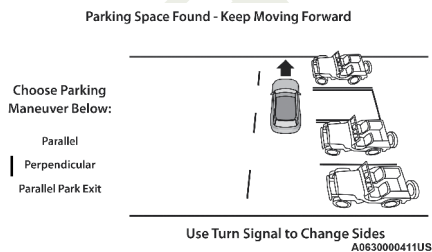

Lugar de estacionamiento encontrado - Avanzar hacia delante

Una vez que el vehículo se encuentre en posición, se le indicará que detenga el movimiento del vehículo y retire las manos del volante. Una vez que el vehículo se encuentre detenido y sus manos fuera del volante, se le indicará que coloque el selector de cambios en reversa.

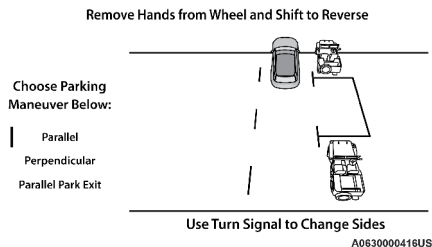

Cambie a reversa — lugar de estacionamiento paralelo

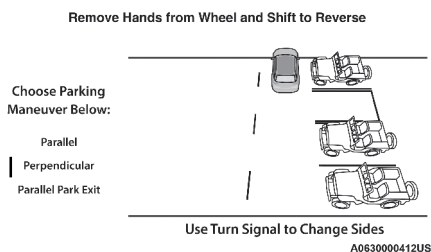

Cambie a reversa — lugar de estacionamiento perpendicular

El sistema le indicará al conductor esperar a que el movimiento del volante termine. El sistema le indicará al conductor el revisar los alrededores y moverse hacia atrás.

Se le indicarán al conductor varios cambios de marcha más (entre “D” y “R”) mientras se mantienen las manos fuera del volante mientras se verifican los alrededores del vehículo antes de completar la maniobra de estacionamiento.

Cuando el vehículo está en la posición de estacionamiento la maniobra está completa y se instruirá al conductor para que revise la posición de estacionamiento del vehículo y después colocar la palanca de cambios en “P” (estacionamiento). Se desplegará en la pantalla el mensaje “Estacionamiento activo completo - revise la posición de estacionamiento”).

NOTA:

- Es responsabilidad del conductor usar el freno y detener el vehículo. El conductor debe revisar los alrededores y estar preparado para detener el vehículo cuando se le indique o cuando se requiera su intervención.
- Es responsabilidad del conductor usar el freno y el acelerador durante la maniobra de estacionamiento semiautomático.
- Cuando el sistema indica al conductor que quite las manos del volante, el conductor debe revisar su alrededor y retroceder lentamente.
- El Sistema de asistencia activa para estacionarse permite un máximo de 8 cambios entre “D” (conducir) y “R” (reversa). Si la maniobra para estacionarse no puede ser completada en estos 8 cambios, el sistema se cancelará y la pantalla le notificará al conductor que debe terminar la maniobra manualmente.
- El sistema cancelará la maniobra si la velocidad del vehículo es superior a 7 km/h (5 mph) durante la guía activa del volante en el lugar de estacionamiento. El sistema proporcionará un aviso al conductor a 5 km/h (3 mph) que indica que se debe reducir la velocidad. El conductor es entonces responsable para completar la maniobra si el sistema es cancelado.
- Si el sistema es cancelado durante la maniobra por alguna razón, el conductor deberá tomar el control del vehículo.

¡ADVERTENCIA!

- Los conductores deben tener cuidado cuando retrocedan aún utilizando el sistema de asistencia activa para estacionarse ParkSense®. Mire siempre cuidadosamente detrás del vehículo, mire hacia atrás y asegúrese que no haya peatones, animales, otros vehículos, obstrucciones o puntos ciegos antes de retroceder. Usted será responsable de la seguridad y debe continuar poniendo atención en sus alrededores. Si no lo hace podrían producirse lesiones graves o la muerte.
- Antes de utilizar el sistema asistencia activa para estacionarse ParkSense®, lo más recomendable es que el conjunto de montaje esférico y enganche esférico se desconecte del vehículo cuando el vehículo no se esté utilizando para remolcar. De lo contrario, pueden ocurrir lesiones o daños a vehículos u obstáculos debido a que el enganche esférico estará mucho más cerca del obstáculo que la fascia trasera cuando se encienda la luz de advertencia del arco de destello único y se emita un sonido de tono continuo. Asimismo, los sensores podrían detectar el conjunto de montaje esférico y enganche esférico dependiendo de su tamaño y forma, dando una falsa indicación de que existe un obstáculo detrás del vehículo.

¡PRECAUCIÓN!

- El sistema ParkSense® es sólo un auxiliar para el estacionamiento y es incapaz de reconocer todos los obstáculos, incluyendo obstáculos pequeños. El borde de las aceras puede detectarse provisionalmente o tal vez no detectarse en lo absoluto. Los obstáculos localizados por encima o debajo de los sensores no se detectarán cuando se encuentran muy próximos.
- El vehículo se debe conducir lentamente cuando utilice el sistema ParkSense® a fin de poder detenerse a tiempo cuando se detecta un obstáculo. Se recomienda que el conductor mire sobre sus hombros cuando use el sistema ParkSense®.

Saliendo del lugar de estacionamiento

NOTA: Esta característica no funciona para salir de lugares de estacionamientos perpendiculares, sólo para lugares de estacionamiento en paralelo.

Activación

Para activar esta función, presione el interruptor de la asistencia activa ParkSense una vez. Después de la selección, el sistema activa y advierte al conductor en la pantalla del módulo de instrumentos sobre las operaciones a seguir para realizar la maniobra correctamente.

Selección de lado de la maniobra

Utilice las luces direccionales para seleccionar el lado en el que usted desea realizar la maniobra. Utilice la luz direccional del lado derecho para realizar la maniobra del costado derecho y la luz direccional del lado izquierdo para el costado izquierdo.

Durante la maniobra el sistema le indicará al conductor cambiar a “R” (reversa), y operar la luz direccional en la dirección en la que desea salir. Suelte el volante y utilice los pedales del freno y acelerador según se indique, mientras el sistema dirigirá automáticamente el vehículo para salir del espacio de estacionamiento. Si el conductor continúa realizando acciones sobre el volante de forma voluntaria o involuntaria en el volante durante la maniobra de salida (tocar o sostener el volante para evitar su movimiento), se interrumpirá la maniobra.

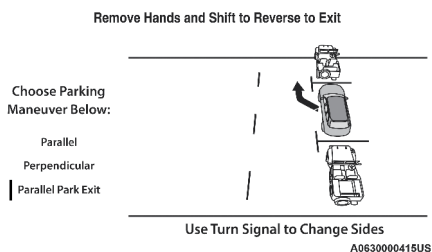

Cambie a reversa y muévase hacia atrás

Shift to Drive and Move Forward

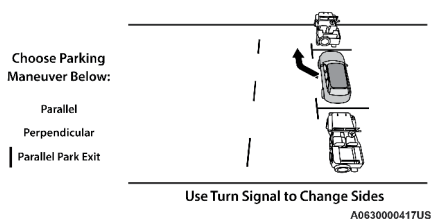

Cambie a conducir y muévase hacia adelante

Finalización de la maniobra

La maniobra semi-automática termina cuando la pantalla del módulo se instrumentos muestra el mensaje de maniobra completada. Al finalizar la maniobra, el sistema le devuelve el control del vehículo al conductor.

CONTROL ACTIVO DE CARRIL (SI ASÍ ESTÁ EQUIPADO)

Operación del control activo de carril

El sistema de control activo de carril (ALM) utiliza una cámara orientada al frente para detectar las líneas del carril u orillas del camino para dimensionar el vehículo dentro de los límites del carril. También utiliza los sensores de monitoreo del punto ciego para detectar los vehículos en los carriles adyacentes al suyo cuando su vehículo se prepara para cambiar de carril.

El sistema funciona a velocidades superiores a 60 km/h (37 mph) y por debajo de 180 km/h (112 mph).

Cuando se detectan dos marcas de carril y el vehículo se aproxima a las

líneas del carril (sin aplicar direccionales), el sistema de control activo de carril proporciona una advertencia visual en la pantalla del módulo de instrumentos, así como un esfuerzo de torsión aplicado al volante (si así está programado en los ajustes del sistema Uconnect) para advertir al conductor a permanecer dentro de los límites del carril. Si el conductor continúa saliendo del carril, el sistema proporciona una advertencia visual a través del módulo de instrumentos para incitar al conductor a permanecer dentro de los límites del carril, así como una señal de vibración en el volante (si así está programado en los ajustes del sistema Uconnect) cuando el conductor cruza la línea del carril.

Si el conductor cruza la marca del carril, el sistema guiará el vehículo de nuevo al centro del carril o hará vibrar el volante o ambas dependiendo de los ajustes en el radio.

Cuando se han detectado ambas líneas del carril, y el conductor utiliza la luz direccional para indicar el cambio de carril mientras el sistema detecta otro vehículo en la zona de monitoreo de punto ciego al costado del vehículo, el sistema de control activo de carril proporciona una advertencia en forma de asistencia de dirección y/o vibración al volante (dependiendo de los ajustes en el sistema Uconnect) para regresar el vehículo al centro del carril.

NOTA:

- El sistema suprimirá las advertencias visuales, la vibración de la dirección (si se selecciona en la configuración de la radio) y la asistencia de la dirección (si se selecciona en la configuración de la radio) cuando el conductor activa la señal de giro, la zona de punto ciego está libre de vehículos y se está produciendo un cambio de carril.
- Para un evento en el que el sistema Active Lane Management está reaccionando a un vehículo objetivo en el carril adyacente, el indicador LED de monitoreo de punto ciego en el espejo parpadeará y el par de torsión del volante será mayor que para una salida de carril normal (sin vehículo en el carril).

El conductor puede anular manualmente la asistencia de advertencia aplicando esfuerzo sobre el volante en cualquier momento.

Cuando solo se detecta una única marca de carril y el conductor se desvía a través de la marca de carril (sin aplicar la señal de giro), el sistema Active Lane Management proporciona una advertencia visual en el módulo de instrumentos, así como un par de asistencia de dirección (si está configurado en los ajustes de Uconnect), para indicar al conductor que permanezca dentro de los límites del carril. Si el conductor continúa desviándose del carril, el sistema proporciona una advertencia visual intermitente a través de la pantalla del grupo de instrumentos, así como una vibración háptica en el volante (si está configurado en los ajustes de Uconnect) cuando el vehículo cruza el límite del carril.

NOTA: Cuando se hayan cumplido las condiciones de funcionamiento, el sistema de control activo de carril vigilará si las manos del conductor están en el volante y proporcionará una advertencia audible al conductor cuando sus manos no se detecten en el volante. El sistema se cancelará si el conductor no regresa sus manos al volante.

Encendiendo o apagando del control activo de carril



El botón del control activo de carril se encuentra en el banco de interruptores por encima de la pantalla del sistema Uconnect®.

Para encender el sistema, presione el botón de control activo del carril (se apaga el LED). Un mensaje se mostrará en la pantalla del módulo de instrumentos.

Para apagar el sistema, presione el botón nuevamente (LED se enciende).

NOTA: El sistema conservará el último estado del sistema, encendido o apagado, desde el último ciclo del de ignición cuando es cambiado de la posición encendido/en marcha (ON/RUN).

Pantalla de advertencia del control activo de carril

El sistema de control activo de carril le indicará la condición de deriva actual en el carril a través de la pantalla del módulo de instrumentos.

Cuando el sistema está encendido, las líneas de carril son de color gris, cuando los límites del carril no han sido detectados.

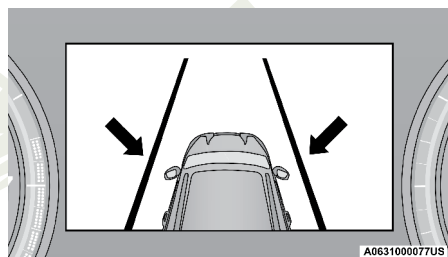

Sistema encendido (líneas grises)

Abandono del carril izquierdo — sólo carril izquierdo detectado

- Cuando el sistema está encendido y solo detectada la línea izquierda del carril, y el sistema está listo para desplegar alertas en la pantalla del panel de instrumentos, así como vibración y/o una alerta de asistencia en el volante si se sale del carril, la línea del carril izquierdo estará en color verde.
- Cuando el sistema detecta que hay una aproximación de carril (pero aún no se ha cruzado), la línea del carril izquierdo cambiará de color a amarillo sólido y el sistema proporcionará una vibración en el volante y/o una advertencia de fuerza en la dirección (si está programado en los ajustes del sistema Uconnect).
- Cuando el sistema detecta que la línea ha sido cruzada, la línea del carril destellará de color amarillo.

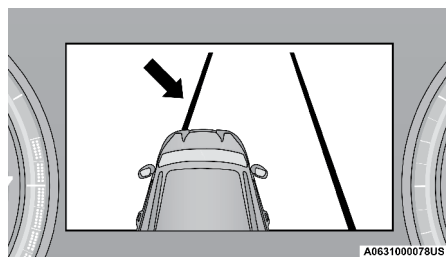

Línea cruzada (línea destellando en amarillo)

NOTA: El sistema funciona con un comportamiento similar para una salida de carril del derecho cuando sólo se ha detectado la línea derecha.

Salida del carril del lado izquierdo - ambos carriles detectados

- Cuando el sistema está encendido, las líneas de carril pasan de gris a verde para indicar que se han detectado las marcas del carril. Cuando se han detectado ambas líneas del carril, el sistema está listo para proporcionar advertencias visuales en la pantalla del módulo de instrumentos, vibración y/o una advertencia de fuerza en el volante si ocurre una salida del carril.

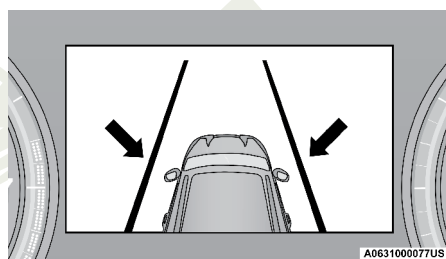

Carriles detectados (línea color verde)

- Cuando el sistema detecta una situación de abandono de carril, la línea de la izquierda cambia un color amarillo sólido. En este caso la advertencia de asistencia de dirección es aplicada al volante en la dirección opuesta al límite del carril.

Por ejemplo, si se aproxima por el lado izquierdo, el volante girará a la derecha.

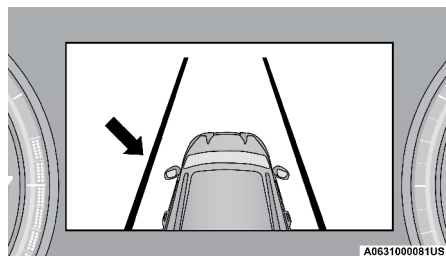

Abandono de carril detectados (líneas en amarillo sólido)

- Cuando el sistema detecta que se está cruzado la línea de carril izquier-

da, la línea izquierda del carril destella en color amarillo (Encendido/apagado). En ese momento, se aplica vibración al volante.

Por ejemplo: si se aproxima al carril izquierdo el volante aplica un torque (esfuerzo de torsión) hacia la derecha.

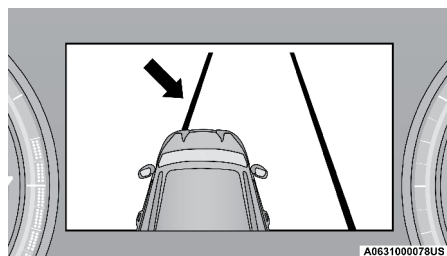

Línea de carril cruzada (líneas amarillas destellando)

NOTA:

- El sistema funciona con un comportamiento similar para un abandono de carril del lado derecho.
- Si se activa la luz direccional, y el vehículo comienza a abandonar el carril al mismo tiempo que el sistema de monitoreo de punto ciego (BSM) detecta otro vehículo en las zonas BSM, el sistema proporcionará una vibración al volante y asistencia de esfuerzo en la dirección (si así está programado en los ajustes Uconnect).

Cambio del estado del control activo de carril

Están disponibles ajustes configurables para el sistema de control activo de carril dentro de los ajustes del sistema Uconnect.

Tipos de advertencia seleccionables:

- Sólo vibración
- Sólo asistencia de dirección
- Vibración y asistencia de dirección

Otras opciones configurables para el sistema son la intensidad de vibración (alta, media, baja), advertencia de asistencia de dirección (alta, media, baja) y sensibilidad de la zona de advertencia (temprana, media, tardía).

NOTA:

- El sistema no aplica fuerza de torque al volante cuando se activa un sistema de seguridad, (frenos antibloqueo, sistema de control de tracción, control de estabilidad electrónico, advertencia de colisión frontal, etc.).
- Se forzará el uso del sistema de monitoreo de puntos ciegos cuando se activa el sistema ALM.
- Se suspenderá el sistema ALM cuando el sistema de asistencia de conducción activa (si así está equipado) es encendido.

CÁMARA TRASERA DE REVERSA PARKVIEW® (SI ASÍ ESTÁ EQUIPADO)

Su vehículo puede estar equipado con una cámara trasera de reversa ParkView® que le permite ver una imagen en pantalla de la parte trasera de su vehículo siempre que el selector de cambios esté en la posición de reversa. La imagen se desplegará en la pantalla de Navegación/Multimedia del radio al mismo tiempo aparecerá una nota en la parte superior de la pantalla con el mensaje “cheque todo su alrededor”. Después de cinco segundos esta nota desaparecerá. La cámara del ParkView® está localizada en la parte trasera del vehículo sobre la placa vehicular.

Cuando el selector de velocidades sea cambiado fuera de de reversa (con el retardo de cámara apagado), el modo de cámara trasera se oculta y la pantalla previamente mostrada aparece nuevamente.

Activación manual de la cámara de reversa:

1. Presione el botón “Vehículo” en la parte baja de la pantalla del sistema Uconnect.
2. Presione el botón “Cámara de reversa” para encender el sistema de cámara de reversa.

NOTA: La cámara de reversa tiene programados modos de operación que pueden ser seleccionados a través del sistema Uconnect. Refiérase a la sección de “Multimedia”.

Cuando el selector de velocidades sea cambiado fuera de reversa (con el retardo de la cámara apagado), se saldrá del modo de cámara trasera y regresará a la pantalla previamente mostrada. Cuando el selector de velocidades sea cambiado fuera de reversa (con el retardo de la cámara encendido) la imagen de visión trasera se mostrará hasta por 10 segundos a menos que alguna de las siguientes condiciones ocurra: el vehículo supera los 13 km/h (8 mph), la transmisión es puesta en “P” (Estacionamiento), el interruptor de ignición se cambia a la posición de apagado (OFF) o se presiona el botón “X” para salir de la pantalla de la cámara trasera.

Cuando está activo, se despliega en la imagen líneas guía activas que ilustrarán el ancho del vehículo y su trayectoria proyectada basada en el ángulo del volante. Una línea central punteada indicará el centro del vehículo para ayudar durante la alineación de un enganche/receptor de remolque. Se mostrarán zonas con diferentes colores para indicar la distancia que hay a la parte trasera del vehículo.

La siguiente tabla muestra las distancias aproximadas para cada zona:

Zonas	Distancia hasta la parte trasera del vehículo
Roja	0 - 30 cm (0 - 1 pies)
Amarilla	30 cm - 2 m (1 pie - 6.5 pies)
Verde	2 m o más (6.5 pies o más)

¡ADVERTENCIA!

Los conductores deben tener cuidado cuando retrocedan con ayuda del sistema de cámara trasera de reversa Parkview®. Siempre mire detrás del vehículo y asegúrese que no haya peatones, animales, otros vehículos, obstrucciones o puntos ciegos antes de retroceder. Usted es responsable de la seguridad de sus alrededores y debe continuar poniendo atención mientras retrocede. Si no lo hace podrían producirse lesiones graves o la muerte.

¡PRECAUCIÓN!

- Para evitar daños al vehículo, el sistema Parkview® sólo debe usarse como un auxiliar para el estacionamiento. El sistema de cámara Parkview® es incapaz de ver todos los obstáculos u objetos en su trayectoria de manejo.
- Para evitar un daño al vehículo se debe conducir lentamente cuando utilice el sistema de cámara Parkview® a fin de poder detenerse a tiempo cuando se ve un obstáculo. Se recomienda que el conductor mire sobre sus hombros cuando use el sistema ParkSense®.

NOTA: Si se acumula nieve, hielo, lodo o cualquier otra cosa en el lente de la cámara, limpie el lente, enjuáguelo con agua y séquelo con un trapo suave. No cubra el lente.

Lavador de cámara trasera (si así está equipado)

Cuando se activa el lavador de la ventana trasera al presionar la palanca de los limpiadores/lavadores hacia el frente, también se lavarán las cámaras de reversa y del retrovisor digital (si así está equipado).

Vista con aumento

Cuando se muestra la imagen de la cámara trasera, y el vehículo se encuentra por debajo de los 13 km/h (8 mph) mientras el selector de velocidades se encuentra en cualquier velocidad, la vista con aumento (zoom) está disponible. Presionado el ícono de la "lupa" en la esquina superior izquierda de la pantalla hará que la imagen sea magnificada 4 veces a la vista estándar. Presionando el ícono nuevamente regresará la vista a la estándar de la pantalla de cámara de reversa.

Cuando se selecciona la vista con aumento con el vehículo en reversa, y luego se cambia a "D" (conducir), la imagen de la cámara de reversa mostrará la vista estándar. Si el vehículo es regresado a "R" (reversa) desde "D" (conducir), se reanudará automáticamente la selección de vista con aumento.

Cambiar a "N" (neutral) desde cualquier velocidad, mantendrá la vista seleccionada (con aumento o estándar) mientras la velocidad del vehículo se mantenga por debajo de los 13 km/h (8 mph).

Si el vehículo está en "P" (estacionamiento), la vista con aumento se encontrará hasta que se coloque el selector en "D" o "R" y las velocidad es o está por encima de los 13 km/h (8 mph).

NOTA:

- Si el vehículo está en “D”, “N” o “R”, y la velocidad es igual o mayor a los 13 km/h (8 mph), la vista con aumento no estará disponible y el ícono aparecerá de color gris.
- Mientras se encuentre en la vista con aumento, no se mostrarán las líneas guía.

Cámara trasera a velocidad

Cuando el vehículo esté en “P” (estacionamiento), en “N” (neutral) o en “D” (conducción), la vista de la cámara trasera puede ser activada con el botón de la cámara trasera en el menú de controles. Esta característica permite al cliente monitorear directamente el área trasera del vehículo (o remolque, si así está equipado) por hasta 10 segundos mientras está con velocidad. Si la velocidad del vehículo está por debajo de 13 km/h (8 mph), la vista de la cámara trasera se mostrará continuamente hasta que sea desactivada con el botón de la “X” en la pantalla.

SISTEMA DE CÁMARA DE SENDERISMO (TRAILCAM, SI ASÍ ESTÁ EQUIPADO)

Su vehículo puede estar equipado con un sistema de cámara de senderismo (Trailcam) que le permite ver una imagen de lo que se encuentra al frente de su vehículo en pantalla. La imagen se mostrará en la pantalla táctil del vehículo acompañado de la nota de precaución “Revise los alrededores” a lo largo de la parte superior de la pantalla.

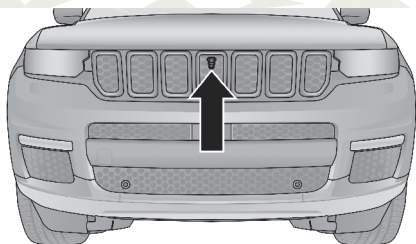

Cámara de senderismo (cámara de vista delantera)

NOTA: El sistema permanecerá activo mientras se encuentre en modo 4WD LOW (tracción en las cuatro ruedas de rango bajo).

El sistema de cámara de senderismo tiene ajustes programables que pueden ser seleccionados a través del sistema Uconnect. Consulte el capítulo “Multimedia” para más información.

Activación manual de la cámara de senderismo

La vista de cámara de senderismo puede activarse a través de los siguientes métodos:

- Presionando el botón “Cámara delantera” (FWD Camera) en la pantalla de controles.
- Presionando el botón “Cámara delantera” (FWD Camera) en el menú de aplicaciones.

- Presionando el botón “Cámara delantera” (FWD Camera) en las páginas de Off Road.

La cámara de senderismo también puede activarse a través del botón “Cámara delantera” (FWD Camera) ↔ en la vista de cámara trasera. También, la cámara de reversa puede activarse presionando el botón “Cámara trasera” ↔ en la vista de cámara de senderismo (delantera).

Cuando el vehículo es cambiado fuera de “R” (reversa) (con el retardo de cámara desactivado) y la cámara de senderismo se encuentra activa, se saldrá del modo de cámara de senderismo y aparecerá la pantalla previamente utilizada.

Cuando el vehículo es cambiado fuera de “R” (reversa) (con el retardo de cámara activado) y la cámara de senderismo se encuentra activa, la imagen se mantendrá hasta por 10 segundos a menos que la velocidad del vehículo sea igual o mayor a los 13 km/h (8 mph), la transmisión es colocada en “P” (estacionamiento), la ignición es colocada en la posición de apagado (OFF), o se presiona el botón “X” en pantalla de la vista de la cámara de senderismo.

NOTA:

- Si la velocidad permanece por debajo de los 13 km/h (8 mph) mientras esté en 2WD (tracción en las dos ruedas) o 4WD High (tracción en las cuatro ruedas de rango alto), la imagen de la cámara de senderismo se mantendrá en pantalla de forma continua hasta que sea desactivada a través del botón “X” en pantalla, la transmisión es cambiada a “P”, o la ignición es colocada en la posición de apagado.
- El botón “X” en pantalla SÓLO está disponible para desactivar la imagen en pantalla cuando el vehículo cuando se encuentre fuera de “R” (reversa).
- La vista de la cámara de senderismo se mantendrá activa sin importar la velocidad del vehículo cuando se encuentra en modo 4WD LOW (tracción en las cuatro ruedas de rango bajo).

Limpiando la cámara de senderismo

Presione y mantenga presionando el botón “Limpiar cámara” en pantalla, ubicado en la vista de cámara de senderismo para lavar la cámara. El líquido lavador parará cuando libere el botón. La cámara puede lavarse en ciclos de hasta 20 segundos mientras se mantenga el botón.

NOTA:

- Presionando el botón en pantalla “Limpiar cámara” también limpiará la cámara de visión nocturna (si así está equipado).
- Si se activa el lavaparabrisas, todas las cámaras frontales del vehículo se lavarán también. Los lavadores de la cámara frontal no funcionarán si se muestra la advertencia de líquido lavador bajo.

Cuando están activas, las líneas dinámicas de llanta son proyectadas en el plano del piso de vista de la cámara de senderismo de acuerdo a la posición del volante.

SISTEMA FAMCAM (SI ASÍ ESTÁ EQUIPADO)

Su vehículo puede estar equipado con un sistema FamCam que consiste en una cámara de monitoreo interior instalada en el techo que le permite ver la carga/pasajeros en el interior trasero del vehículo en la pantalla Uconnect.

Fam Cam Para activar la función, presione el botón FamCam en el menú de Vehículo. También se puede acceder a la función FamCam por el cajón de aplicaciones o al estado de la barra superior de la pantalla de Uconnect.

La pantalla mostrará la vista completa del interior del vehículo en el lado izquierdo de la pantalla y mostrará el asiento seleccionado en el lado derecho de la pantalla.

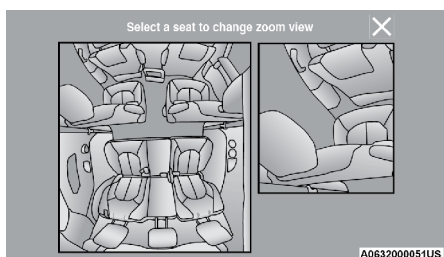

Ejemplo de la pantalla FamCam (se muestra vehículo de 7 pasajeros)

Para cambiar el asiento mostrado en la vista ampliada, presione una ubicación de asiento diferente en la parte izquierda de la pantalla. La vista ampliada ahora mostrará la nueva ubicación de asiento. Por defecto, se mostrará la vista ampliada del asiento del pasajero detrás del piloto en la segunda fila de asientos.

La pantalla aparecerá en color bajo condiciones de buena iluminación y a blanco y negro durante condiciones de baja iluminación.

Si cambia a reversa o da clic en la "X" de la pantalla, la vista se cerrará. De otra forma, la pantalla permanecerá encendida hasta que el conductor salga de ella manualmente.

NOTA: Si apaga la FamCam, se mantendrá el asiento seleccionado en la vista ampliada del lado derecho de la pantalla. La próxima vez que se active la característica, el mismo asiento se mostrará en la pantalla de vista ampliada.

SISTEMA DE CÁMARA DE VISIÓN NOCTURNA (SI ASÍ ESTÁ EQUIPADO)

Su vehículo puede estar equipado con un sistema de cámara de visión nocturna que utiliza una cámara infrarroja para ver el área al frente del vehículo, más allá de lo que cubren los faros delanteros, para detectar personas y animales grandes cuando hay poca iluminación.

El sistema detecta personas o animales grandes midiendo la diferencia de temperaturas entre el objeto detectado y el área alrededor.

Los objetos termales detectados por la cámara se mostrarán en la pantalla del módulo de instrumentos. Desplácese a la pantalla de visión nocturna en menú de la pantalla del módulo de instrumentos.

Los objetos “calientes” (por ejemplo, animales) aparecerán mas claros en la pantalla mientras que los objetos “fríos” (por ejemplo, señales de tránsito) aparecerán mas oscuros.

NOTA:

- La visión nocturna sólo mostrará objetos de interés “calientes” o “fríos” en los alrededores.
- Ajuste el brillo de la pantalla del módulo de instrumentos para hacer que la imagen en pantalla sea mas brillante o mas tenue.

Para salir de la pantalla de visión nocturna, seleccione un menú distinto en la pantalla del módulo de instrumentos.

Una caja bordeada de color amarillo o rojo aparecerá para resaltar objetos de interés. Más de un objeto de interés pueden ser resaltados.

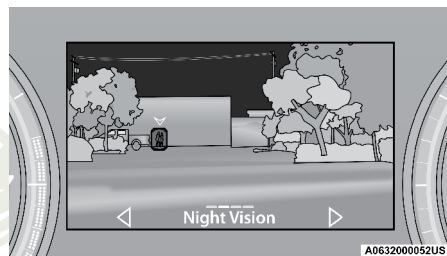

Caja bordeada de resalte alrededor de objetos de interés

El resaltar objetos de interés se actualizará en tiempo real basado en el análisis instantáneo de la visión nocturna.

Las dos categorías de advertencias de la visión nocturna son advertencias de peatones y advertencias de animales.



Testigo de advertencia de peatones



Testigo de advertencia de animales

Las advertencias de peatones o animales son consideradas como nivel 1 o 2. Las advertencias de nivel 1 son de color amarillo y las advertencias 2 son de color rojo. Los colores no son configurables.

Advertencias nivel 1:

- Testigo de color amarillo en la pantalla del módulo de instrumentos.
- Resaltar en color amarillo los peatones/animales detectados.
- Ocurre cuando el vehículo se encuentra moviéndose a velocidades mayores a los 13 km/h (8 mph) y el objetivo detectado se encuentra en la trayectoria o acercándose a ésta.

Advertencias nivel 2:

- Testigo de color rojo en la pantalla del módulo de instrumentos.

- Resaltar en color rojo los peatones/animales detectados
- Ocurre cuando el vehículo se encuentra moviéndose a velocidades mayores a los 13 km/h (8 mph) y es posible una colisión con los peatones/animales detectados.
- El peatón/animal se encuentra directamente en la trayectoria del vehículo, cerca del área de iluminación de los faros.
- Se mostrará una ventana emergente con video cuando se detecta un objetivo y la pantalla del módulo de instrumentos no se encuentra mostrando la pantalla de visión nocturna.
- Se escuchará una alerta sonora para eventos de detección de advertencias nivel 2.

Sólo se puede mostrar un testigo a la vez basado en la prioridad.

El orden de prioridad de las advertencias de la mas alta a la mas baja es:

1. Advertencia de peatón nivel 2
2. Advertencia de animal nivel 2
3. Advertencia de peatón nivel 1
4. Advertencia de animal nivel 1

Las advertencias nivel 2 pueden mostrarse en la pantalla de visualización frontal (si así está equipado).

NOTA: Si el vehículo se encuentra detenido, o reduciendo la velocidad, todas las advertencias nivel 2 serán advertencias nivel 1.

Usted puede activar o desactivar advertencias dentro del sistema Uconnect.

Si las advertencias se encuentran apagadas, todos los testigos, alertas sonoras y mensajes de advertencia se apagarán. Los peatones y animales aún podrán ser detectados por el sistema, pero no habrá advertencias.



El testigo de estado de la visión nocturna será de color gris si las advertencias se encuentran apagadas. El testigo también será de color gris para indicar que las alertas se encuentran suspendidas por factores ambientales (por ejemplo, es de día, la temperatura exterior supera los 30°C (86°F), etc.) o si el selector de velocidades se encuentra en "R" (reversa), el testigo de estado de la visión nocturna será de color verde cuando las advertencias están activas.

Lavadores de cámara

Cuando se activan los lavaparabrisas, también se lavará la cámara de visión nocturna.

¡ADVERTENCIA!

- No de tirones al volante como respuesta a una advertencia.
- No intente evadir repentinamente animales si al hacerlo se pone en peligro usted y/u otros conductores en el camino.
- No se quede mirando a la imagen de la cámara mientras conduce. Usted podría chocar u otros podrían resultar lesionados.
 - Si el peatón se encuentra vistiendo ciertos tipos de prendas.

¡ADVERTENCIA!

- El sistema de visión nocturna sólo proporciona alertas a los objetos de interés y no funciona como sustituto al juicio del conductor. Las advertencias están pensadas para dirigir su atención a los objetos detectados, sin embargo el sistema de visión nocturna no frena el vehículo automáticamente y podría no proporcionar advertencias con el tiempo suficiente para evitar un accidente.
- Sólo se proporcionarán alertas si un peatón o animal grande es detectado por el sistema.
- Siempre es responsabilidad del conductor el estar atento al camino, tránsito, condiciones del clima, velocidad del vehículo, distancia con el vehículo al frente, y lo más importante, la operación de los frenos para asegurar una conducción segura del vehículo en todas las condiciones del camino. Se requiere de su completa atención para mantener un control seguro del vehículo.

Rango de detección

El sistema puede detectar personas de 1.25 m (4 ft) de altura o mayores de pie. El sistema también detecta animales de cuatro patas y 1 m (3 ft) de altura de pie.

La distancia de detección del sistema está entre los 8 m (26 ft) y 100 m (328 ft) desde el frente del vehículo.

El sistema podría no ser capaz de detectar peatones o animales en las siguientes situaciones:

- Peatones/animales fuera del rango de detección.
- Peatones/animales parcial o completamente cubiertos.
- Peatones/animales que no alcanzan la altura mínima de detección.

NOTA: Otros objetos en el camino que cumplan con la altura/forma/temperatura (por ejemplo, por exposición al sol) de un peatón/animal, podrían ser identificados y clasificados como objetivos.

¡ADVERTENCIA!

- El sistema de visión nocturna sólo puede detectar peatones y animales ubicados dentro del rango de detección de la cámara infrarroja.
- El sistema de visión nocturna podría no detectar ni resaltar peatones o animales si:
 - No se encuentran de pie, por ejemplo, si se encuentran sentados o recostados, o si un peatón se encuentra en una bicicleta.

¡ADVERTENCIA!

- La figura en pantalla se muestra incompleta, por ejemplo, debido a que el peatón o animal se encuentra parcialmente cubierto detrás de un vehículo.
- El peatón/animal no se encuentra directamente frente al área de detección.
- Si el peatón/animal forma parte de un grupo.
- Si el peatón se encuentra vistiendo ciertos tipos de prendas.
- Si el peatón/animal se mueve muy rápido a través de la zona de detección.
- El sensor se encuentra bloqueado por tierra, lluvia, nieve, hielo o suciedad.

Servicio al sistema de visión nocturna

Cuando se presentan condiciones de servicio, los siguientes mensajes de falla podrían aparecer en la pantalla del módulo de instrumentos cuando coloca la ignición del vehículo en la posición de encendido.

Si el mensaje “Visión nocturna no disponible sensor bloqueado” aparece en la pantalla del módulo de instrumentos, asegúrese que la cámara se encuentra libre de nieve, hielo, tierra u otro tipo de suciedad. La cámara se encuentra ubicada en la parte superior de la fascia/defensa delantera, dentro de la parrilla. Limpie la cámara utilizando un paño húmedo o presionando el botón “Limpiar cámara” en la pantalla del sistema Uconnect. Si el mensaje continúa apareciendo después de un ciclo de la ignición, acuda a su Distribuidor Autorizado.

Si el mensaje “Visión nocturna temporalmente no disponible” o “Visión nocturna no disponible servicio requerido” aparece en la pantalla del módulo de instrumentos después de un ciclo de ignición, acuda a su Distribuidor Autorizado.

La cámara debe encontrarse correctamente alineada para funcionar de forma apropiada. Si la cámara requiere de ajuste, acuda a su Distribuidor Autorizado. No intente ajustar la cámara por su cuenta.

NOTA: El desempeño y la alineación de la visión nocturna pueden afectarse por modificaciones del mercado de accesorios. Se deben usar piezas Mopar® para obtener el rendimiento óptimo de este sistema,

Limitaciones del sistema de visión nocturna

La pantalla de visión nocturna se desactivará bajo las siguientes condiciones:

- El vehículo es cambiado a “R”.
- La ignición no se encuentra en la posición encendido/en marcha.
- Los faros están apagados y la velocidad del vehículo es mayor a los 13 km/h (8 mph).

Las advertencias del sistema de visión nocturna se suprimen bajo las siguientes condiciones:

- Es de día.
- La temperatura exterior supera los 30°C (86°F).

El sistema podría no ser completamente funcional en las siguientes situaciones:

- En pendientes pronunciadas.
- En curvas cerradas del camino.
- Si el sensor/cámara es dañado o bloqueado por tierra, nieve, hielo u otro tipo de suciedad.
- En bajas condiciones de visibilidad como niebla muy densa, lluvia, nieve u otras condiciones ambientales.
- Si el vehículo ha sido modificado con piezas del mercado de partes o accesorios.

NOTA: Si cualquiera de las condiciones previas se presenta, el sistema no requiere de servicio.

SISTEMA DE CÁMARA DE VISTA ENVOLVENTE (SI ASÍ ESTÁ EQUIPADO)

Su vehículo puede estar equipado con el sistema de cámara con vista envolvente que le permite ver una imagen en pantalla de los alrededores y la vista superior de su vehículo cada vez que el selector de cambios se coloca en "R" (reversa) o se selecciona una vista diferente a través de los botones en la pantalla táctil. La vista desde arriba del vehículo muestra aquellas puertas que están abiertas. La imagen se mostrará en la pantalla junto con una nota de precaución; "Ver su alrededor" en la parte superior de la pantalla. Después de cinco segundos esta nota desaparecerá. El sistema se compone de 4 cámaras secuenciales situadas en la parrilla delantera, compuerta trasera y los espejos laterales.

NOTA: El Sistema tiene ajustes programables que pueden ser seleccionados a través del Sistema Uconnect. Consulte "Ajustes de Uconnect" en "Multimedia" para obtener mayor información.



Presione este botón en la pantalla táctil para ingresar al menú del sistema de cámara envolvente en el sistema Uconnect.

Cuando el vehículo es cambiado a reversa, la vista por defecto del sistema es la Vista Trasera o la Vista Superior.

Cuando el vehículo es cambiado fuera de reversa (con la demora de la cámara encendida), la imagen de la cámara continuará siendo visualizada por 10 segundos a menos que la velocidad del vehículo sea superior a 13 km/h (8 mph), se cambia a la posición de estacionamiento o la ignición es colocada en la posición de apagada. Hay un botón "X" en la pantalla para deshabilitar la imagen de la cámara.

Cuando el vehículo ya no está en reversa (con demora de la cámara apagada), saldrá del modo de vista de la cámara envolvente y aparecerá la última pantalla visualizada.

Cuando está activo, se despliega en la imagen líneas guía activas que ilustrarán el ancho del vehículo, incluyendo los espejos laterales y su trayectoria proyectada basada en el ángulo del volante.

Se mostrarán zonas con diferentes colores para indicar la distancia que hay a la parte trasera del vehículo.

La siguiente tabla muestra las distancias aproximadas para cada zona:

Zonas	Distancia hasta la parte trasera del vehículo
Roja	0 - 30 cm (0 - 1 pies)
Amarilla	30 cm - 2 m (1 pie - 6.5 pies)
Verde	2 m o más (6.5 pies o más)

Modos de operación

La activación "Manual" del sistema de vista envolvente se selecciona presionando el botón de Cámara de Vista Envolvente localizado en los controles dentro del sistema Uconnect.

Vista superior

La vista superior será mostrada en el sistema Uconnect con la vista trasera o frontal en pantalla dividida. Hay arcos integrados del sistema ParkSense en la imagen al frente y al trasero del vehículo. Los arcos cambiarán de color de amarillo a rojo correspondiendo a las distancias de las zonas de los objetos que se acercan.

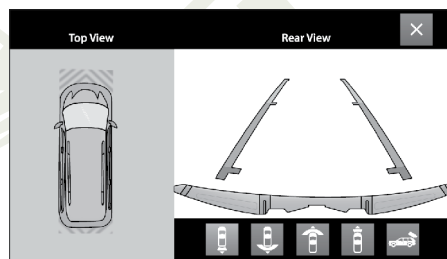

Vista de la cámara envolvente

NOTA:

- Las llantas frontales se verán en la imagen si éstas son giradas.
- Debido al ángulo amplio de la cámara en los espejos, la imagen puede parecer distorsionada.
- La vista superior mostrará cuál de las puertas está abierta.
- Abrir las puertas delanteras y/o la compuerta trasera cancelará la imagen exterior en la vista superior pero las vistas estándar permanecerán sin cambio.

Vista trasera mas vista superior



Esta es la vista por defecto en el sistema en reversa y siempre está emparejada con la vista por arriba del vehículo con líneas activas opcionales para proyectar la guía cuando se habilite.

Vista trasera con trayectoria transversal

Al presionar el botón de vista trasera con trayectoria transversal le dará al conductor un amplio ángulo de vista de la cámara trasera. La vista superior se deshabilitará cuando se seleccione esta vista.

Vista delantera

La vista frontal le mostrará lo que está inmediatamente delante del vehículo y siempre se empareja con la vista superior del vehículo.

Vista frontal con trayectoria transversal

Al presionar el botón de función vista frontal con trayectoria transversal dará al conductor un ángulo de visión más amplio del sistema de cámara frontal. La vista superior se desactivará cuando se seleccione esta opción.

Vista de cámara trasera

Al presionar el botón de cámara trasera de reversa le proporcionará una vista trasera ampliada a pantalla completa.

NOTA: Si la cámara trasera de reversa ha sido seleccionada a través del menú de cámara envolvente, salir de la pantalla de cámara trasera lo regresará al menú de la cámara envolvente. Si se activó la cámara trasera de reversa manualmente a través del menú “Controles” del sistema Uconnect, salir de la pantalla lo regresará al menú “Controles”.

Desactivación

El sistema se puede desactivar en las siguientes condiciones:

- La velocidad del vehículo alcance más de 13 km/h (8 mph).
- Colocar el vehículo en la posición de estacionamiento desde un rango diferente.
- El vehículo está en cualquier velocidad diferente a reversa y se presiona el botón “X”.
- El sistema de retraso de cámara se puede apagar manualmente desde los ajustes de Uconnect.

Lavadores de cámara frontal y trasera

Cuando el lavaparabrisas delantero se activa tirando de la palanca del limpia/lavaparabrisas hacia atrás, la cámara delantera también se lava.

Cuando se activa el lavado de la ventana trasera empujando la palanca del limpiaparabrisas/lavaparabrisas hacia adelante, también se lavan las cámaras de la cámara trasera de marcha atrás y del espejo retrovisor digital (si está equipado).

NOTA:

- Si la nieve, hielo, barro, o cualquier sustancia extraña se acumula en los lentes de la cámara, límpielos, enjuague con agua y seque con un paño suave. No cubra los lentes.
- Si se ha producido una avería en el sistema, consulte a su distribuidor

autorizado más cercano.

¡ADVERTENCIA!

Los conductores deben tener cuidado cuando retrocedan con ayuda del sistema de cámara envolvente. Siempre mire detrás del vehículo y asegúrese que no haya peatones, animales, otros vehículos, obstrucciones o puntos ciegos antes de retroceder. Usted es responsable de la seguridad de sus alrededores y debe continuar poniendo atención mientras retrocede. Si no lo hace podrían producirse lesiones graves o la muerte.

¡PRECAUCIÓN!

- Para evitar daños al vehículo, el sistema de cámara envolvente sólo debe usarse como un auxiliar para el estacionamiento. El sistema de cámara envolvente es incapaz de ver todos los obstáculos u objetos en su trayectoria de manejo.
- Para evitar un daño al vehículo se debe conducir lentamente cuando utilice el sistema de cámara envolvente a fin de poder detenerse a tiempo cuando se ve un obstáculo. Se recomienda que el conductor mire sobre sus hombros cuando use el sistema de cámara envolvente.

Vista con aumento (zoom)

Cuando se muestra la vista trasera y la velocidad del vehículo es inferior a 13 km/h (8 mph) mientras se encuentra en cualquier posición de velocidad, la vista con aumento está disponible.



Al presionar el ícono de "lupa" en la parte superior izquierda de la pantalla, la imagen se ampliará a dos veces la vista estándar.



Si presiona el ícono por segunda vez, la vista volverá a la vista trasera estándar.

Cuando se selecciona la vista con aumento mientras el vehículo está en reversa, luego se cambia a "D" (conducción), la demora de la cámara mostrará la vista trasera estándar. Si el vehículo vuelve a reversa desde "D", la selección de vista con aumento se reanuda automáticamente.

Cambiar a neutral desde cualquier velocidad mantendrá la vista seleccionada (con aumento o estándar) siempre que el vehículo esté por debajo de 13 km/h (8 mph).

Si el vehículo está en "P", la vista con aumento está disponible hasta que el selector se coloque en "D" (conducir) o "R" (reversa) y las velocidades sean de 13 km/h (8 mph) o más.

NOTA:

- Si el vehículo está en "D" (conducción), "N" (neutral) o "R" reversa y la velocidad es mayor o igual a 13 km/h (8 mph), la vista con aumento no está disponible y el ícono aparecerá en gris.
- Mientras esté en vista con aumento, las líneas guía no serán visibles.

CARGA DE COMBUSTIBLE — Motor a gasolina

1. Abra la compuerta de llenado combustible presionando al centro del bor-

de derecho para desbloquearlo. Luego, utilice sus dedos para girar la compuerta y abrirla por completo.

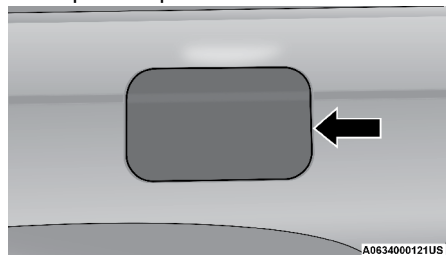

Compuerta de llenado de combustible

NOTA:

- En ciertas condiciones de frío, el hielo puede evitar la apertura de la compuerta de llenado de combustible. Si esto ocurre, presione ligeramente la compuerta para romper el hielo acumulado.
 - No hay tapón de llenado de combustible. Dos compuertas al interior del tubo de llenado sellan el sistema.
2. Inserte la boquilla de la pistola despachadora de combustible por completo en el tubo de llenado, la boquilla se abre y mantiene abiertas las compuertas al interior mientras llena el tanque.

NOTA: Sólo boquillas de pistola despachadora del tamaño apropiado permiten la apertura de las compuertas al interior del tubo de llenado.

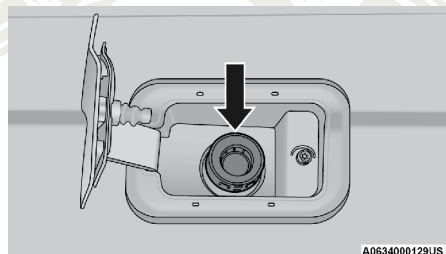

Tubo de llenado

3. Llene el vehículo con combustible, cuando la boquilla de combustible haga "Clic" o se detenga la bomba de combustible, el tanque de combustible estará lleno.
4. Espere 5 segundos antes de retirar la boquilla de la pistola despachadora de combustible para permitir que todo el combustible restante escurra de la boquilla.
5. Retire la boquilla y cierre la compuerta de llenado de combustible. Acople el seguro de la compuerta de llenado de combustible, presionando al centro del borde derecho.

¡ADVERTENCIA!

- Nunca encienda ningún material combustible dentro o cerca del vehículo cuando esté desmontado el tapón de combustible o se esté llenando el tanque de combustible.

¡ADVERTENCIA!

- Nunca cargue combustible con el motor funcionando. Esto constituye una violación de la mayoría de las regulaciones estatales y federales y ocasionará que se encienda la lámpara indicadora de mal funcionamiento.
- Se puede provocar un incendio si se carga gasolina en un contenedor portátil que esté dentro de un vehículo. Podría quemarse. Siempre coloque los recipientes de gasolina sobre el piso cuando los llene.

¡PRECAUCIÓN!

Para evitar el derrame de combustible y sobrellenado, no “llene hasta el borde” el tanque de combustible después de que se detiene la bomba de combustible.

REABASTECER EL VEHÍCULO — MODELOS HÍBRIDOS

1. Coloque el vehículo en la posición de “estacionamiento” “P”.
2. Presione el botón de liberación de la puerta de llenado de combustible (localizado encima del interruptor de los faros delanteros).

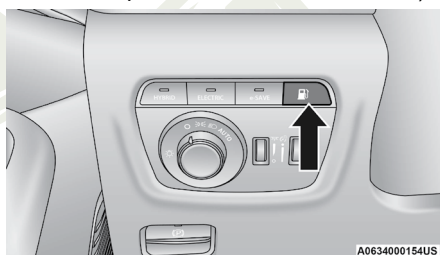

Botón de liberación de la puerta de relleno de combustible

3. Presionando el botón iniciará la secuencia de eventos para despresurizar el sistema de combustible. Un mensaje se mostrará en el módulo de instrumentos cuando el vehículo esté listo para ser relleno de combustible.



Mensaje del módulo de instrumentos

NOTA:

- Después de presionar y liberar el botón usted tendrá 20 minutos para rellenar el vehículo con combustible; más allá de 20 minutos necesitará que se presione el botón de liberación de nuevo.
 - La puerta del combustible debería tomar 15 segundos para abrirse durante condiciones normales. Puede tomar más tiempo en algunas situaciones, como en ambientes con temperaturas altas o en altas altitudes.
 - Si usted escucha un silbido, espere a empezar a rellenar el vehículo hasta que deje de oírse el silbido.
4. La puerta del combustible emerge del vehículo cuando ha sido liberada. Para finalizar la apertura de la puerta del combustible, rótele manualmente lejos del vehículo.

NOTA:

- Si la bomba de combustible de la estación de servicio repetidamente se apaga (detiene la entrega de combustible) antes de que el tanque sea llenado, presione el botón dentro de la cabina para liberar la compuerta de combustible de nuevo.
- Si presionando el botón de liberación de la puerta del combustible por segunda vez no corrige el problema, trate usando una bomba de combustible distinta. Si la bomba de combustible continua apagandose, lleve el vehículo a su distribuidor autorizado para su revisión.
- Si la puerta de combustible no se vuelve a cerrar, pulse el botón de liberación de nuevo para restablecer el pestillo. Si presionando el botón de liberación una segunda vez no soluciona el problema, lleve su vehículo con su distribuidor autorizado para servicio.

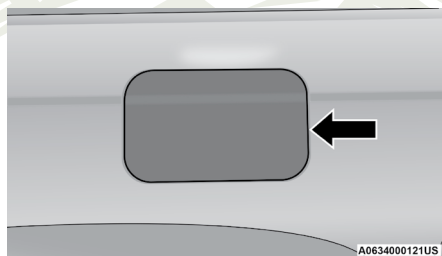

Puerta de llenado de combustible

NOTA: En ciertas condiciones frías, el hielo puede evitar que la puerta de llenado de combustible se abra. Si esto ocurre, suavemente presione alrededor del perímetro de la puerta de combustible para romper el hielo acumulado y volver a liberar la puerta del combustible con el botón de liberación. No haga palanca en la puerta.

5. No hay tapa del depósito de combustible. Dos compuertas dentro del tubo sellan el sistema.
6. Inserte la boquilla de la manguera de la bomba dentro del tubo de llenado, la boquilla abre y mantiene abiertas las dos compuertas durante el llenado de combustible.
7. Llene el vehículo con combustible. Cuando la boquilla de la manguera de la bomba de combustible haga "clic" o se cierra, el tanque de combustible está lleno.

- Espera cinco segundos antes de remover la boquilla de la manguera de combustible de la bomba para permitir que el excedente de la boquilla se drene.
- Remueva la boquilla de la manguera de combustible de la bomba y después cierre la puerta del combustible. Enganche el pestillo de la puerta de combustible empujando el borde exterior trasero de la puerta cerca del centro.

¡ADVERTENCIA!

- Nunca deje materiales para fumar encendidos cerca del vehículo cuando la puerta del combustible esté abierta o el depósito esté siendo llenado.
- Nunca añada combustible con el motor en marcha. Esta es una violación de la mayoría de las normas federales y puede causar que se encienda la luz indicadora de fallo en el funcionamiento (MIL).
- Puede producirse un incendio si el combustible es bombeado hacia a el interior de un contenedor portátil que se encuentre en el interior del vehículo. Usted podría sufrir quemaduras. Siempre coloque los contenedores de combustible fuera del vehículo en el suelo mientras se llenan.

¡PRECAUCIÓN!

Para prevenir salpicaduras de combustible y sobrellenado, no rellene el depósito más allá del nivel normal después de haberlo llenado.

Liberación de emergencia de la puerta de combustible

- Coloque la ignición del vehículo en la posición En Marcha (RUN) y asegúrese de que el indicador de "LISTO" no está encendido.

NOTA: Si no se realiza esto, la válvula de ventilación del tanque no se abrirá. Esto resultará en un cierre prematuro de la bomba de combustible.

- Abra la compuerta levadiza (compuerta trasera)
- Localice el gancho del área de carga del lado izquierdo del vehículo en panel lateral trasero.

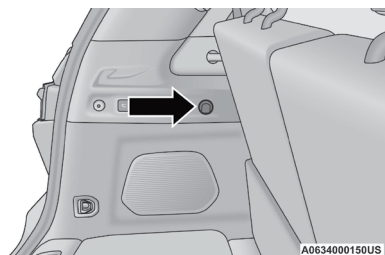

Panel lateral trasero

- Rote el gancho un cuarto y tire de éste fuera del panel lateral trasero.
- Jale el gancho con el cable de liberación/desbloqueo suavemente para desbloquear la puerta del depósito de combustible.

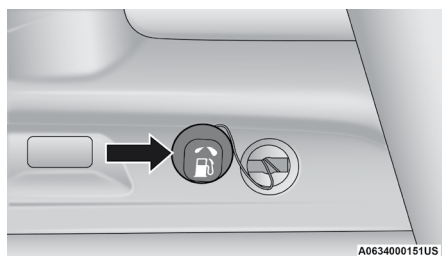

Gancho del área de carga

NOTA: Usar fuerza excesiva puede romper el cable de liberación

- Espera por 15 segundos y después comience a llenar su depósito de combustible del vehículo.

CARGA DEL VEHÍCULO

Peso bruto vehicular (GVWR)

El GVWR es el peso total permisible de su vehículo incluyendo el conductor, los pasajeros, el vehículo, las opciones, el peso de la flecha de conexión del remolque y la carga. La etiqueta de certificación también especifica las capacidades máximas de los sistemas del eje delantero y del eje trasero (GAWR). La carga total se debe limitar, de manera que el GVWR y el GAWR delantero y trasero no se excedan.

Carga útil

La carga útil de un vehículo se define como el peso de la carga permitida que un camión o cualquier vehículo dado puede transportar, incluyendo el peso del conductor, todos los pasajeros, las opciones y la carga.

Peso bruto en el eje (GAWR)

El GAWR es la carga máxima permisible en los ejes delantero y trasero. La carga se debe distribuir en el área de carga de manera que no se exceda el GAWR de cada eje.

El GAWR de cada eje la determinan los componentes en el sistema con la capacidad de transporte de carga más baja (eje, muelles, llantas o ruedas). Los componentes más pesados de los ejes o de la suspensión, algunas veces especificados por los compradores para mayor durabilidad, no necesariamente aumentan el GVWR del vehículo.

Tamaño de la llanta

El tamaño de la llanta en la etiqueta representa el tamaño real de las llantas en su vehículo. Las llantas de reemplazo deben ser de la misma capacidad de carga de este tamaño de llanta.

Tamaño de la rueda

Éste es el tamaño de rin adecuado para el tamaño de llanta que se lista.

Presiones del inflado

Ésta es la presión de inflado en frío de las llantas para su vehículo para todas las condiciones de carga hasta el GAWR completo.

Peso vehicular

El peso vehicular se define como el peso total del vehículo con todos los líquidos, incluyendo el combustible, en condiciones de capacidad completa y sin ocupantes o carga puesta en el vehículo. Los valores del peso vehicular delantero y trasero se determinan pesando su vehículo en una báscula comercial antes de agregar los ocupantes o la carga.

Carga

El peso total real y el peso de la parte delantera y de la parte trasera de su vehículo en el piso se pueden determinar mejor pesándolo cuando está cargado y listo para el funcionamiento.

El vehículo completo se debe pesar primero en una báscula comercial para asegurar que el GVWR no se ha excedido. El peso en la parte delantera y en la parte trasera del vehículo se debe determinar después en forma separada para estar seguro que la carga se encuentra distribuida adecuadamente sobre los ejes delantero y trasero. El pesado del vehículo puede mostrar que el GAWR de los ejes delantero o trasero se ha excedido pero que la carga total está dentro del GVWR especificado. Si es así, algo del peso se debe cambiar de la parte delantera a la parte trasera o de la parte trasera a la parte delantera, según sea lo adecuado, hasta que se cumplan las limitaciones de peso especificadas. Acomode los artículos más pesados abajo y asegúrese que el peso se distribuya uniformemente. Sitúe todos los artículos sueltos en forma segura antes de conducir.

Las distribuciones incorrectas de peso pueden tener un efecto adverso sobre el comportamiento de la dirección y manejo de su vehículo y la manera en que funcionan los frenos.

¡PRECAUCIÓN!

No cargue su vehículo más allá del GVWR o del máximo GAWR delantero y trasero. Si lo hace, las partes en su vehículo se pueden romper o puede cambiar la manejabilidad. Esto podría ocasionar que se pierda el control. También la sobrecarga puede acortar la vida útil de su vehículo.

ARRASTRE DE REMOLQUE

En esta sección encontrará consejos de seguridad e información acerca de las limitaciones relacionadas con el tipo de arrastre que puede hacer razonablemente con su vehículo. Antes de arrastrar un remolque, revise cuidadosamente esta información para arrastrar su carga lo más eficiente y seguramente posible.

Para mantener la cobertura de la garantía, tome en consideración los requisitos y recomendaciones de este manual relacionados con los vehículos utilizados para arrastre de remolque.

Definiciones comunes de arrastre

Las siguientes definiciones relacionadas con el arrastre de remolque le ayudarán a entender la siguiente información.

Peso bruto vehicular (GVWR)

El GVWR es el peso total permisible para el vehículo. Este incluye al conductor, pasajeros, carga, remolque y el peso de la flecha de conexión. La carga total se debe limitar de manera que no se exceda el GVWR. Para más información, refiérase a “Carga del vehículo y/o Etiqueta de certificación del vehículo” en “arranque y funcionamiento”.

Peso bruto del remolque (GTW)

El peso bruto del remolque (GTW) es el peso del remolque más el peso de toda la carga, los consumibles y el equipo (permanente o temporal) cargado en o sobre el remolque en su condición de “cargado y listo para ser remolcado”.

La manera recomendada para medir el GTW consiste en poner su remolque completamente cargado en una báscula para vehículos. La báscula debe tener la capacidad de soportar el peso total del remolque.

¡ADVERTENCIA!

Si el peso bruto del remolque es de 2,267 kg (5,000 lb) o más, es necesario el uso de un gancho con distribución de peso para asegurar la conducción estable de su vehículo. Si usted utiliza un gancho estándar, usted podría perder el control de su vehículo y provocar un accidente.

Rango de peso bruto combinado (GCWR)

El GCWR es el total de peso permitido en su vehículo al pesarlo en combinación con el remolque

Peso bruto en el eje (GAWR)

El GAWR es la capacidad máxima de los ejes delantero y trasero. Distribuya uniformemente la carga en los ejes delantero y trasero. Asegúrese de no exceder el GAWR delantero o trasero. Para más información, refiérase a “Carga del vehículo y/o Etiqueta de certificación del vehículo”

¡ADVERTENCIA!

Es importante no exceder el máximo GAWR delantero o trasero. Se pueden ocasionar condiciones peligrosas de manejo si se excede cualquiera de las tasas. Podría perder el control del vehículo y sufrir un accidente.

Peso en la flecha de conexión (TW) del remolque

El peso en la flecha de conexión (TW) es la fuerza ejercida hacia abajo sobre el gancho esférico por el remolque. Debe considerar esto como parte de la carga de su vehículo.

Área frontal de remolque

El área frontal es la altura máxima multiplicada por el ancho máximo del frente de un remolque.

Control de balanceo del remolque (TSC)

El control de balanceo del remolque es un eslabón telescópico que se instala entre el receptor del enganche y la punta del remolque que sirve para regular la fricción asociada con el movimiento telescópico y amortiguar cualquier movimiento de balanceo no deseable del remolque durante la conducción.

Si así está equipado, el control electrónico de balanceo del remolque (TSC) reconoce un balanceo de remolque y automáticamente aplica los frenos individuales de cada llanta y/o reduce la potencia del motor intentando eliminar el balanceo.

Gancho para acarreo de peso

El gancho para acarreo de peso soporta el peso de la flecha de conexión del remolque, tal como si el equipaje estuviera ubicado en un gancho esférico o en algún otro punto de conexión del vehículo. Este tipo de ganchos son actualmente los más populares en el mercado y se utilizan comúnmente para arrastrar remolques pequeños y medianos.

Gancho para distribución de peso

El sistema de distribución de peso funciona aplicando palanqueo a través de las barras de resorte (carga). Generalmente se utilizan para cargas más pesadas, para distribuir el peso de la flecha de conexión del remolque en el eje delantero del vehículo de arrastre y en el eje o ejes del remolque. Cuando se utiliza de acuerdo a las indicaciones del fabricante, proporciona una conducción más estable, ofreciendo un control de dirección y frenado más consistente mejorando así la seguridad del arrastre. La adición de un control de balanceo por fricción / hidráulico también reduce el balanceo ocasionado por el tráfico y el viento lateral y contribuye positivamente a la estabilidad del vehículo de arrastre y del remolque. El control de balanceo del remolque y un gancho de distribución de peso (elemento de equilibrio de carga) se recomiendan para pesos en la flecha de conexión (TW) del remolque más pesados y pueden ser necesarios dependiendo de la configuración / carga del vehículo de arrastre y del remolque para cumplir con los requerimientos del peso bruto en el eje (GAWR).

¡ADVERTENCIA!

- Si el peso bruto del remolque es de 2,267 kg (5,000 lb) o más, se requiere el uso de un gancho con distribución de peso para asegurar la conducción estable de su vehículo. Si usted utiliza un gancho estándar, usted podría perder el control de su vehículo y provocar un accidente.
- Un sistema de distribución de peso mal ajustado puede reducir la manejabilidad, la estabilidad, el desempeño del frenado y podría ocasionar un accidente.

¡ADVERTENCIA!

- Los sistemas de distribución de peso pueden no ser compatibles con los acopladores de frenado por fluctuación. Para obtener más información, póngase en contacto con el fabricante del gancho y del remolque o con un distribuidor acreditado de vehículos recreativos.

Ajuste de distribución de enganche recomendada

- Verifique que el vehículo se encuentre a la altura de conducción normal.

NOTA: El vehículo debe permanecer en la posición de motor en marcha con todas las puertas cerradas mientras engancha un remolque para que se nivele correctamente el sistema de suspensión de aire.

- Coloque el vehículo en posición para conectar el remolque (aun no conecte el remolque).
- Para vehículos equipados con suspensión de aire Quadra-Lift, utilice los ajustes del sistema Uconnect para seleccionar el modo de cambio de llanta. Se cancelará el modo de cambio de llanta y se tendrá que reiniciar el procedimiento cuando el vehículo es conducido a velocidades mayores a los 8 km/h (5 mph).
- Mida la altura de lo más alto de uno de los arcos de rueda delanteros, desde la salpicadera hacia el piso, esta es la altura H1.

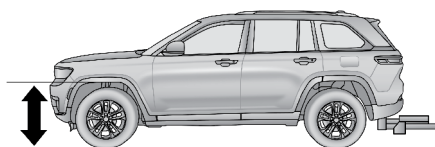

A0636000088US

Medición de altura (H)

- Fije el remolque en el vehículo sin conectar las barras de distribución todavía.
- Mida la altura de lo más de uno de los arcos de rueda delanteros, desde la salpicadera hacia el piso, esta es la altura H2.
- Instale las barras y ajuste la tensión en la distribución del peso para que la altura de la defensa sea aproximadamente $(H2-H1)/2+H1$ (cerca de 1/2 de diferencia entre H2 y H1 cerca de una altura normal [H1]).
- Utilice los ajustes del sistema Uconnect para salir del modo de cambio de llanta. Asegúrese que el vehículo regrese a la altura de operación normal. Realice una inspección visual del remolque y el peso distribuido en el enganche para confirmar que las recomendaciones del fabricante han sido cumplidas.
- Ahora, el vehículo puede ser conducido

Ejemplo de medida	Ejemplo de altura (mm)
H1	925
H2	946

H2-H1	21
(H2-H1/2)	10.5
(H2-H1)/2+H1	935.5

Clasificación del gancho de remolque

La siguiente tabla proporciona los estándares de la industria respecto al peso máximo del remolque que puede arrastrar determinado tipo de gancho de remolque y que debe utilizar para seleccionar el gancho correcto de remolque de acuerdo a la condición de arrastre deseada. Refiérase a la tabla de Pesos de arrastre de remolque (Tasas de peso máximo del remolque) para consultar el GTW máximo que puede remolcar su tren motriz.

Definiciones de clasificación del gancho de remolque	
Clase	Máx. Estándares de la industria de ganchos de remolque
Clase I - Servicio ligero	907 kg (2,000 lb)
Clase II - Servicio medio	1,587 kg (3,500 lb)
Clase III - Servicio pesado	2,722 kg (6,000 lb)
Clase IV – Servicio extra pesado	4,535 kg (10,000 lb)
Consulte la tabla de “Pesos de arrastre de remolque (Tasas de peso máximo del remolque)” para consultar el GTW máximo que puede remolcar su tren motriz.	
Todos los ganchos de remolque deben ser instalados por un profesional en su vehículo.	

Pesos de arrastre de remolque (límites de peso máximo del remolque)

Grand Cherokee — Dos filas de asientos

Motor	Modelo	Rango de peso bruto combinado (GCWR)	Área frontal	Máx. GTW (peso bruto del remolque)	Peso máximo de la flecha de conexión del remolque (vea la nota)
2.0L (2 filas)	Tracción en todas las ruedas (AWD) con sistema de enfriamiento normal	4,366 kg (9,625lbs)	2.79 m ² (30 ft ²)	3,500 kg (1,588 lbs)	159 kg (350 lbs)
2.0L (2 filas)	Tracción en todas las ruedas (AWD)	5,568 kg (12,125 lbs)	3.72 m ² (40 ft ²)	2,722 kg (6,000 lbs)	272 kg (600 lbs)

Motor	Modelo	Rango de peso bruto combinado (GCWR)	Área frontal	Máx. GTW (peso bruto del remolque)	Peso máximo de la flecha de conexión del remolque (vea la nota)
3.6L (2 filas)	Tracción en todas las ruedas (AWD) con sistema de enfriamiento normal	3,901 kg (9,000 lbs)	2.79 m ² (30 ft ²)	1,588 kg (3,500 lbs)	159 kg (350 lbs)
3.6L (2 filas)	Tracción en todas las ruedas (AWD)	5,126 kg (11,300 lbs)	3.72 m ² (40 ft ²)	2,812 kg (6,200 lbs)	281 kg (620 lbs)
3.6L (2 filas)	Tracción trasera (RWD) con sistema de enfriamiento normal	3,856 kg (8,500 lbs)	2.79 m ² (30 ft ²)	1,588 kg (3,500 lbs)	159 kg (350 lbs)
3.6L (2 filas)	Tracción trasera (RWD)	5,126 kg (11,300 lbs)	3.72 m ² (40 ft ²)	2,812 kg (6,200 lbs)	281 kg (620 lbs)
5.7L (2 filas)	Tracción en todas las ruedas (AWD)	5,761 kg (12,700 lbs)	3.72 m ² (40 ft ²)	3,266 kg (7,200 lbs)	327 kg (720 lbs)

Consulte las leyes locales para las velocidades máximas arrastrando un remolque.

Grand Cherokee L— Tres filas de asientos

Motor	Modelo	Rango de peso bruto combinado (GCWR)	Área frontal	Máx. GTW (peso bruto del remolque)	Peso máximo de la flecha de conexión del remolque (vea la nota)
3.6L (3 filas)	Tracción trasera (RWD) con sistema de enfriamiento normal	4,082 kg (9,000 lbs)	2.79 m ² (30 ft ²)	1,588 kg (3,500 lbs)	159 kg (350 lbs)
3.6L (3 filas)	Tracción trasera (RWD)	5,307 kg (11,700 lbs)	3.72 m ² (40 ft ²)	2,812 kg (6,200 lbs)	281 kg (620 lbs)
3.6L (3 filas)	Tracción en todas las ruedas (AWD) con sistema de enfriamiento normal	4,082 kg (9,000 lbs)	2.79 m ² (30 ft ²)	1,588 kg (3,500 lbs)	159 kg (350 lbs)
3.6L (3 filas)	Tracción en todas las ruedas (AWD)	5,307 kg (11,700 lbs)	3.72 m ² (40 ft ²)	2,812 kg (6,200 lbs)	281 kg (620 lbs)

Motor	Modelo	Rango de peso bruto combinado (GCWR)	Área frontal	Máx. GTW (peso bruto del remolque)	Peso máximo de la flecha de conexión del remolque (vea la nota)
5.7L (3 filas)	Tracción en todas las ruedas (AWD)	5,942 kg (13,100 lbs)	3.72 m ² (40 ft ²)	2,812 kg (6,200 lbs)	327 kg (720 lbs)

Consulte las leyes locales para las velocidades máximas arrastrando un remolque.

Grand Cherokee 4xe

Modelo	Rango de peso bruto combinado (GCWR)	Área frontal	Máx. GTW (peso bruto del remolque)	Peso máximo de la flecha de conexión del remolque (vea la nota)
PHEV - Limited/Overland/TrailHawk/Summit/ Con paquete de arrastre	5,568 kg (12,125 lbs)	5.11 m ² (55 ft ²)	2,722 kg (6,000 lbs)	272 kg (600 lbs)
PHEV 4x4 - Limited/Overland/TrailHawk/Summit/ Sin paquete de arrastre	4,366 kg (9,625 lbs)	2.79 m ² (30 ft ²)	1,588 kg (3,500 lbs)	159 kg (350 lbs)

Consulte las leyes locales para las velocidades máximas arrastrando un remolque.

NOTA:

- El peso en la flecha de conexión del remolque se debe considerar como parte del peso combinado de los ocupantes y de la carga, nunca debe exceder el peso indicado en la placa de Información de llantas y carga. Para más información, refiérase a "Llantas" en el capítulo "Servicio y mantenimiento". La adición de carga o pasajeros puede requerir reducir la carga de la flecha de conexión del remolque y el peso bruto del remolque (GTW). Podría necesitarse la redistribución de la carga (para el remolque) para evitar exceder el peso bruto en el eje (GAWR) trasero de 1,769 kg (3,900 libras).
- En vehículos que no estén equipados de fábrica con el paquete de arrastre de remolque, están limitados a 1,588 kg (3,500 lbs) de peso bruto del remolque y 159 kg (350 lbs) de flecha de conexión.

Retiro de la cubierta del receptor de gancho para remolque (si así está equipado)

Su vehículo puede estar equipado con una cubierta, que debe ser retirada para acceder al receptor de gancho para remolque (si así está equipado). Esta cubierta está localizada en la parte inferior central de la fascia/defensa trasera.

1. Gire los dos seguros de fijación localizados en la parte baja de la cubierta con 1/4 de giro en el sentido contrario de las manecillas del reloj y tire de la parte inferior de la cubierta del receptor hacia afuera (hacia usted).
2. Jale la parte superior de la cubierta (hacia usted), jale hacia abajo para desenganchar las pestañas localizadas arriba de la cubierta del gancho.

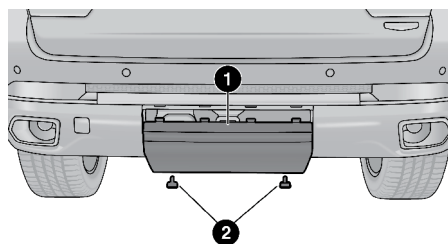

A063600075US

Cubierta del receptor de gancho para remolque

- 1 — Cubierta del receptor de gancho para remolque
2 — Seguros de fijación

Para volver a instalar la cubierta después de haber remolcado, repita el procedimiento pero a la inversa.

NOTA: Asegúrese de que las pestañas de la cubierta queden bien colocadas en la defensa antes de instalar la cubierta.

Peso del remolque y de la flecha de conexión del remolque

Nunca exceda el peso máximo en la flecha de conexión estampado en el gancho del remolque.

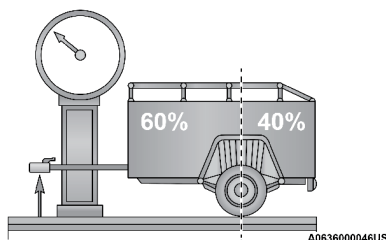

A0636000046US

Distribución de peso

¡ADVERTENCIA!

Siempre cargue el remolque con el 60% del peso en la parte delantera del remolque. Esto sitúa el 10% del peso bruto del remolque (GTW) en el gancho de arrastre de su vehículo. Las cargas equilibradas sobre las ruedas o más pesadas en la parte trasera pueden causar que el remolque se balancee severamente de un lado a otro provocando la pérdida de control del vehículo de arrastre y del remolque. Muchos de los accidentes de remolques son provocados por no poner las cargas más pesadas en la parte delantera del remolque.

Considere los siguientes puntos cuando calcule el peso sobre los ejes delantero y/o trasero del vehículo:

- El peso de la flecha de conexión del remolque.
- El peso de cualquier otro tipo de carga o equipo colocado dentro o sobre el vehículo.
- El peso del conductor y de todos los pasajeros.

NOTA: Recuerde que todas las cosas colocadas dentro o sobre el remolque se añaden a la carga de su vehículo. Asimismo, el equipo opcional adicional instalado en la fábrica o por un distribuidor autorizado, debe ser considerado como parte de la carga total de su vehículo. Para más información, refiérase a “Información de seguridad de las llantas / Etiqueta de información de llantas y carga”.

Requerimientos de arrastre

Para facilitar el correcto asentamiento de los componentes del tren motriz de su vehículo nuevo se recomiendan los siguientes lineamientos.

¡PRECAUCIÓN!

- No arrastre ningún remolque durante los primeros 805 km (500 millas) de conducción del vehículo nuevo. Se puede dañar el motor, el eje u otras partes.
- Después, durante los primeros 805 km (500 millas) que se arrastre un remolque, no conduzca a más de 80 km/h (50 mph) y no haga arranques con el pedal del acelerador totalmente oprimido. Esto ayuda al motor y otras partes del vehículo soportar cargas más pesadas.

Realice el mantenimiento enumerado en el Programa de mantenimiento de su póliza de garantía para los intervalos de mantenimiento correspondientes. Cuando arrastre un remolque, nunca exceda las clasificaciones del GAWR o la GCWR.

¡ADVERTENCIA!

Remolcar de manera inadecuada puede provocar una colisión. Siga las siguientes recomendaciones para que al remolcar sea lo más seguro posible:

- Asegúrese de que la carga esté asegurada en el remolque y que no se moverá durante el recorrido. Si remolca carga mal asegurada, ésta se puede mover bruscamente dificultando el control del vehículo. Podría perder el control y sufrir un accidente.

¡ADVERTENCIA!

- Al transportar carga o arrastrar un remolque, no sobrecargue el vehículo ni el remolque. La sobrecarga puede provocar la pérdida de control, un desempeño deficiente o dañar los frenos, el eje, el motor, la transmisión, la dirección, la suspensión, la estructura del chasis o las llantas.
- Siempre se deben utilizar cadenas de seguridad entre su vehículo y el remolque. Siempre conecte las cadenas al sistema de enganche del vehículo. Cruce las cadenas por debajo de la flecha del remolque y deje suficiente holgura para dar vuelta en las esquinas.
- Los vehículos con remolque no deben estacionarse en una cuesta. Al estacionarse, ponga el freno de estacionamiento en el vehículo de arrastre. Ponga la transmisión del vehículo de arrastre en la posición de estacionamiento (P). Para los vehículos con tracción en las cuatro ruedas, asegúrese de que la caja de transferencia no se encuentre en neutral. Siempre bloquee o "calce" las ruedas del remolque.
- No se debe exceder la GCWR.
- El peso total se debe distribuir entre el vehículo y el remolque de modo que no se excedan los siguientes pesos:
 1. GVWR
 2. GTW
 3. GAWR
 4. Clasificación para el peso en la flecha de conexión del remolque especificado.

Requerimientos de arrastre — Llantas

- No intente arrastrar un remolque si está utilizando una llanta de refacción compacta.
- No conduzca a más de 80 km/h (50 mph) cuando remolque utilizando una llanta de refacción de tamaño completo.
- La presión correcta de inflado de las llantas es fundamental para un funcionamiento seguro y satisfactorio de su vehículo.
- Verifique que las llantas del remolque estén correctamente infladas antes de utilizarlo.
- Verifique si hay señales de desgaste o daño visible en las llantas antes de arrastrar un remolque.
- El reemplazo de llantas con una capacidad de acarreo de carga más alta no aumenta los límites de la GVWR y de la GAWR del vehículo.
- Para mayor información, refiérase a la sección "Llantas" en el capítulo "Mantenimiento" de este manual en Reemplazo de las llantas.

Requerimientos de remolque - Frenos del remolque

- No interconecte el sistema de frenos hidráulicos o el sistema de vacío de su vehículo con el del remolque. Esto podría provocar un frenado inadecuado y posibles lesiones personales.
- Si se va a arrastrar un remolque con frenos activados electrónicamente se requiere un controlador de los frenos del remolque activado electrónicamente.

camente. Si se va a arrastrar un remolque equipado con sistema de frenos activado hidráulicamente, no se requiere un controlador electrónico de los frenos.

- Los frenos de remolque se recomiendan para remolques de más de 453 kg (1,000 lb) y se exigen para remolques de más de 907 kg (2,000 lb).

¡ADVERTENCIA!

- No conecte los frenos del remolque a las líneas de los frenos hidráulicos de su vehículo. Se puede sobrecargar su sistema de frenos y fallar. Podría no tener frenos cuando los necesite y tener un accidente.
- El arrastre de cualquier remolque aumenta la distancia de frenado. Cuando arrastre un remolque debe dejar un espacio adicional entre su vehículo y el vehículo de enfrente. Si no lo hace podría provocar un accidente.

¡PRECAUCIÓN!

Si el remolque pesa más de 453 kg (1,000 lb) cargado, debe tener sus propios frenos, los cuales deben ser de la capacidad adecuada. Si no se respeta esto podría haber un desgaste acelerado de las balatas de los frenos, un mayor esfuerzo del pedal del freno y distancias más largas de detención.

Requerimientos de remolque - Luces y cableado del remolque

Siempre que arrastre un remolque, independientemente del tamaño del remolque, son necesarias las luces de frenado y las luces direccionales en el remolque para una circulación segura.

El paquete para arrastre de remolque puede incluir un arnés de cableado de cuatro terminales o de siete terminales. Utilice un arnés y conector para remolque aprobados de fábrica.

NOTA: No corte ni empalme el cableado en el arnés de cableado del vehículo.

El vehículo incluye todas las conexiones eléctricas y solo tiene que conectar el arnés a un conector del remolque. Consulte las siguientes ilustraciones del conector de cuatro terminales y del conector de siete terminales.

NOTA:

- Desconecte el conector de cableado del remolque del vehículo antes de lanzar un bote (o cualquier otro dispositivo conectado a la conexión eléctrica del vehículo) al agua.
- Recuerde reconectarlo después de eliminar el agua del área.

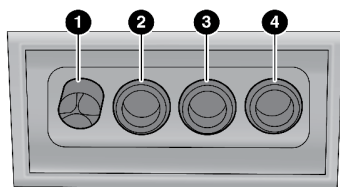

M063600043US

Conector de 4 clavijas

- | | |
|---------------------|-----------------------------------|
| 1 — Tierra | 3 — Freno / direccional izquierda |
| 2 — Estacionamiento | 4 — Freno / direccional derecha |

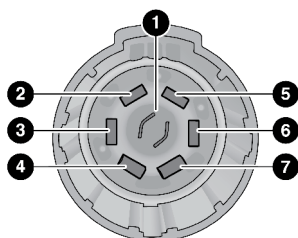

A0636000085US

Conector de 7 clavijas

- | | |
|-----------------------------------|---------------------------------|
| 1 — Focos de reversa | 5 — Batería |
| 2 — Focos de marcha | 6 — Freno / direccional derecha |
| 3 — Freno / direccional izquierda | 7 — Frenos eléctricos |
| 4 — Tierra | |

Consejos de arrastre

Antes de iniciar un viaje, practique cómo dar vueltas, detener y mover de reversa el remolque en un área alejada del tráfico pesado.

Transmisión automática

Seleccione el rango "D" (conducir) cuando se arrastra un remolque. El control de la transmisión cuenta con una estrategia de conducción para evitar los cambios frecuentes cuando se encuentre remolcando. Sin embargo, si ocurren cambios frecuentes mientras maneja, seleccione el modo de remolque o utilice el control de cambio AutoStick, para seleccionar manualmente un rango mas bajo de velocidades.

NOTA: El seleccionar un rango bajo (usando AutoStick) mientras opera el vehículo en condiciones severas de carga pesada. Mejorará el desempeño y extenderá la vida de la transmisión al reducir el cambio y el calentamiento. Esta acción brindará también un mejor frenado de motor.

Control electrónico de velocidad (si así está equipado)

- No lo utilice en terreno montañoso ni con cargas pesadas.
- Si está utilizando el control de velocidad y experimenta descensos de velocidad de más de 16 km/h (10 mph), desacópelo hasta que pueda regresar a la velocidad de crucero.

- Utilice el control de velocidad en terreno plano y con cargas ligeras para maximizar el ahorro de combustible.

ARRASTRE RECREATIVO (CASA RODANTE, ETC.)

Arrastre de este vehículo detrás de otro vehículo

Condición de arrastre	Ruedas fuera del piso	Modelos con tracción en dos ruedas	Modelos con tracción en las cuatro ruedas sin rango bajo	Modelos con tracción en las cuatro ruedas con rango bajo
Arrastre horizontal	Ninguna	No permitido	No permitido	Vea las instrucciones <ul style="list-style-type: none"> • Transmisión en estacionamiento (P) • Asegúrese de que el vehículo está en altura normal de conducción (si así está equipado) • Caja de transferencia en neutral (N) • Arrastre en dirección hacia adelante
Arrastre con Dolly	Frente	No permitido	No permitido	No permitido
	Atrás	OK	No permitido	No permitido
Sobre el remolque	Todas	OK	OK	OK

NOTA:

- Cuando se encuentre remolcando por recreación, siempre siga las indicaciones y reglamento de su localidad. Contacte a las oficinas estatales y regionales de seguridad vial para obtener detalles adicionales.
- Los vehículos equipados con Quadra-Lift™ deberán ser colocados en el modo Transporte antes de tratar de atarlo, de la estructura en una grúa de remolque. Consulte "QuadraLift" en este capítulo para más información. Si el vehículo no puede ser colocado en modo Transporte, (por ejemplo si el motor no enciende), deberán colocar puntos de amarre en las ruedas (no en el cuerpo). Hacer caso omiso a estas instrucciones podría resultar en códigos de falla para ajustar, o causar pérdida en la tensión de los puntos amarre.

Arrastre recreativo — Modelos con tracción en dos ruedas

NO arrastre horizontalmente este vehículo. Se podría dañar el tren motriz.

El arrastre recreativo (para modelos con tracción en dos ruedas) Solamente se permite si las ruedas traseras se levantan del piso. Esto puede llevarse a cabo utilizando una carretilla de arrastre o remolque del vehículo. Si utiliza una carretilla de arrastre, siga este procedimiento:

1. Asegure adecuadamente la carretilla al vehículo de arrastre, siguiendo las instrucciones del fabricante de la carretilla.
2. Impulse las ruedas traseras en la carretilla de remolque.
3. Aplique firmemente el freno de estacionamiento. Coloque la transmisión en estacionamiento (P).
4. Coloque el interruptor de ignición en la posición de apagado.
5. Asegure adecuadamente las ruedas traseras a la carretilla, siguiendo las instrucciones del fabricante de la carretilla.
6. Instale un dispositivo de sujeción adecuado, diseñado para el arrastre, para asegurar las ruedas delanteras en posición derecha.

¡PRECAUCIÓN!

El arrastre con las ruedas traseras sobre el piso puede dañar severamente la transmisión. Los daños por el arrastre inadecuado no están cubiertos por la Garantía limitada del vehículo nuevo.

Arrastre recreativo — Quadra-Trac I® (Caja de transferencia de una velocidad, sin 4WD LOW) Modelos de tracción en las cuatro ruedas

El arrastre recreativo no está permitido. Este modelo no cuenta con una posición neutral (N) en la caja de transferencia.

NOTA: Este vehículo debe ser remolcado en una plataforma o un remolque de cama plana, puesto que las cuatro ruedas deben estar FUERA del piso.

¡PRECAUCIÓN!

Arrastrar este vehículo en violación a los requerimientos anteriores puede causar daño severo a la transmisión y/o la caja de transferencia. Los daños por el arrastre inadecuado no están cubiertos por la garantía limitada del vehículo nuevo.

Arrastre recreativo — Quadra-Trac II® Modelos de tracción en las cuatro ruedas con 4WD LOW

La caja de transferencia debe cambiarse a neutral (N) y la transmisión debe estar en la posición de estacionamiento (P) para el arrastre recreativo. El botón de selección de neutral (N) está adyacente al interruptor del selector de la caja de transferencia. El cambio para entrar o salir de neutral (N) de la caja de transferencia puede tener lugar con el interruptor selector en cualquier posición de modo.

NOTA:

- Asegurese que el vehículo está en altura normal de conducción (si así está equipado). Para mayor información, refiérase a "Sistema Quadra-Lift" en este capítulo.
- Si el vehículo está equipado con suspensión de aire Quadra-Lift, el motor debe estar en marcha por un mínimo de 60 segundos (con todas las puertas cerradas) al menos una vez cada 24 horas. Este proceso permite

que la suspensión de aire ajuste y compense la altura de conducción debido a los efectos de la temperatura.

¡PRECAUCIÓN!

- NO deben usarse elevadores de ruedas traseras o delanteras. Se dañará internamente la transmisión o la caja de transferencia si se usa un elevador de ruedas delanteras o traseras. Arrastre con las 4 ruedas EN EL PISO o con las cuatro ruedas FUERA del piso (usando un remolque de vehículo).
- Arrastre solamente en dirección hacia adelante. Arrastrar este vehículo hacia atrás puede causar daño severo a la caja de transferencia.
- La transmisión debe colocarse en estacionamiento (P) para el arrastre recreativo.
- Antes de realizar el arrastre recreativo, lleve a cabo el procedimiento descrito en "Cambio a neutral (N)" para estar seguro que la caja de transferencia se encuentra completamente en neutral (N). De lo contrario ocurrirá un daño interno.
- Si no se siguen estos procedimientos se puede dañar severamente la transmisión y/o la caja de transferencia. Los daños por el arrastre inadecuado no están cubiertos por la garantía limitada del vehículo nuevo.
- No utilice una barra de arrastre de sujeción montada en la defensa de su vehículo. La barra de la cara de la defensa se dañará.

Cambio de caja de transferencia a neutral (N)

¡ADVERTENCIA!

Alguien podría salir herido si deja el vehículo desatendido con la caja de transferencia en la posición neutral (N) sin primero acoplar firmemente el freno de estacionamiento. La posición neutral (N) de la caja de transferencia desacopla las flechas cardán delantera y trasera del tren motriz y permitirá que el vehículo se mueva, sin importar que la transmisión esté en estacionamiento (P). El freno de estacionamiento siempre debe estar aplicado cuando el conductor no está en el vehículo.

¡PRECAUCIÓN!

Es necesario seguir estos pasos para estar seguro que la caja de transferencia está completamente en neutral (N) antes del arrastre recreativo para evitar daño a las partes internas.

Use el siguiente procedimiento para preparar su vehículo para arrastre recreativo.

1. Detenga el vehículo por completo con el motor encendido.
2. Presione el pedal del freno y manténgalo presionado.
3. Cambie la transmisión a neutral.
4. Si el vehículo está equipado con suspensión de aire Quadra-Lift™, asegúrese de que el vehículo está en el modo normal de altura con el modo de entrada/salida automático deseleccionado.

NOTA:

- Los pasos 1 a 4 son requisitos que se deben cumplir antes de oprimir el botón neutral (N) y deben continuar así hasta que el cambio se haya completado. Si cualquiera de estos requisitos no se cumple antes de presionar el botón de selección de neutral (N) o ya no se cumplen durante el cambio, la luz indicadora de neutral (N) parpadeará continuamente hasta que se cumplan todos los requisitos o hasta que se libere el botón de neutral (N).
 - El interruptor de ignición debe estar en la posición Encendido/En marcha para que tenga lugar el cambio y para que las luces indicadoras de posición funcionen. Si el interruptor de ignición no está en la posición Encendido/En marcha, el cambio no tendrá lugar y las luces indicadoras de posición no se encenderán o parpadearán.
 - Si la luz indicadora de posición de neutral (N) parpadea indica que los requisitos del cambio no se han cumplido.
 - Si el vehículo está equipado con suspensión de aire Quadra-Lift, el motor deberá ser encendido y permanecer así por un mínimo de 60 segundos (con todas las puertas cerradas) al menos cada 24 horas. Este proceso permite a la suspensión de aire el ajuste de la altura para compensar los efectos de la temperatura.
 - Activar/desactivar el freno de mano eléctrico requiere que el encendido esté en la posición ON/RUN.
 - Si no se cumplen las condiciones/interbloqueos del cambio, se pueden mostrar los siguientes mensajes en el módulo de instrumentos “Cambio 4WD cancelado” o “Cambio 4WD cancelado/reintentar cambio”. Para volver a intentar el cambio, coloque la transmisión en PUNTO MUERTO (N) y presione y mantenga presionado el botón 4WD LOW.
 - Si no se cumplen las condiciones/interbloqueos del cambio, aparecerán los siguientes mensajes en la pantalla del módulo de instrumento “Para completar el cambio a 4WD, ponga la transmisión en neutral” o “Para completar el cambio a 4WD, la velocidad debe ser inferior a 3 MPH” o “Para completar el cambio a 4WD, permita que el motor vuelva a estar en ralentí”.
5. Utilizando la punta de un bolígrafo o un objeto similar, oprima y mantenga oprimido el botón N (neutral) de la caja de transferencia (ubicado por el interruptor selector) durante cuatro segundos. La luz detrás del símbolo N empezará a parpadear, indicando que el cambio está en proceso. La luz dejará de parpadear (se mantendrá encendida fija) cuando se complete el cambio a N (neutral). Se mostrará el mensaje “FOUR WHEEL DRIVE SYSTEM IN neutral” (Sistema 4WD en neutral) en la pantalla del módulo de instrumentos.

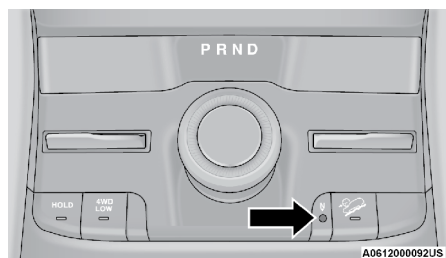

Interruptor de neutral (N)

6. Una vez completado el cambio y cuando la luz del indicador “N” (Neutral) permanezca encendida, libere el interruptor de neutral.
7. Cambie la transmisión a la posición “R” (reversa) o “D” (conducir).
8. Libere el pedal del freno por 5 segundos y asegúrese de que el vehículo no se está moviendo.
9. Presione y mantenga presionado el pedal de freno. Cambie la transmisión a NEUTRAL.
10. Aplique firmemente el freno de estacionamiento.
11. Con la transmisión en neutral y la caja de transferencia en neutral, presione y mantenga presionado el botón START/STOP hasta que el motor se apague.
12. Coloque el selector de velocidades de la transmisión en la posición “P”. Libere el pedal del freno.
13. Fije el vehículo a la grúa utilizando una barra de remolque apropiada.
14. Libere el freno de estacionamiento.
15. Presione el botón START/STOP dos veces (sin presionar el pedal del freno), para colocar la ignición en la posición de apagado.

Cambio de la caja de transferencia fuera de neutral (N)

Use el siguiente procedimiento para preparar su vehículo para el uso normal.

1. Detenga el vehículo por completo, dejándolo conectado al vehículo de arrastre.
2. Coloque la ignición en Encendido/En marcha
3. Presione el pedal del freno y manténgalo presionado.
4. Aplique firmemente el freno de estacionamiento.
5. Encienda el motor o para modelos 4xe asegurese de que el vehículo esté en el modo Listo para conducir, el testigo “READY” (Listo) aparecerá en la pantalla del panel de instrumentos.

NOTA:

- Los pasos 1 a través de 5 son requisitos que se deben cumplir antes de oprimir el botón de neutral (N) y así deben continuar hasta que el cambio se haya completado. Si cualquiera de estos requisitos no se cumple antes de presionar el botón de neutral (N) o ya no se cumplen durante el cambio, la luz indicadora de neutral (N) parpadeará continuamente

hasta que se cumplan todos los requisitos o hasta que se libere el botón de neutral (N).

- El interruptor de ignición debe estar en la posición Encendido/En marcha para que tenga lugar un cambio y para que las luces indicadoras de posición funcionen. Si el interruptor de ignición no está en la posición Encendido/En marcha, el cambio no tendrá lugar y las luces indicadoras de posición no se encenderán o parpadearán.
 - Si la luz indicadora de posición de neutral (N) parpadea indica que los requisitos del cambio no se han cumplido.
6. Presione el pedal del freno y manténgalo presionado.
 7. Cambie la transmisión en neutral.
 8. Utilizando la punta de un bolígrafo o un objeto similar, oprima y mantenga oprimido el botón hundido N (neutral) de la caja de transferencia (ubicado por el interruptor selector) por 5 segundos.



Interruptor de neutral (N)

NOTA: Si el motor trabaja a altas revoluciones después de un arranque en frío, el cluster de instrumentos mostrará el mensaje “To Complete 4WD Shift Allow Engine To Return To Idle” (Para completar el cambio a tracción en las cuatro ruedas permita al motor regresar a ralentí) y la caja de transferencia no será capaz de salir de neutral.

9. Cuando la luz indicadora N (NEUTRO) se apague, suelte el botón N (NEUTRO). Después de soltar el botón N (NEUTRO), la caja de transferencia siempre cambiará a 4WD HI.
10. Cambie la transmisión a estacionamiento. Apague el motor.
11. Libere el pedal del freno.
12. Desconecte el vehículo del remolque.
13. Encienda el motor.
14. Presione y mantenga presionado el pedal del freno.
15. Libere el freno de estacionamiento.
16. Cambie la transmisión a “R” (reversa) o “D” (conducir), libere el pedal del freno, y verifique que el vehículo opere normalmente.

CONSEJOS DE CONDUCCIÓN

Consejos para conducción en carretera

Los vehículos utilitarios tienen una distancia mayor respecto al piso y una entrevía más angosta para hacerlos capaces de desempeñarse en una amplia variedad de aplicaciones campo traviesa o todo terreno. Las características específicas del diseño les dan un centro de gravedad más alto que a los vehículos ordinarios.

Una ventaja de la distancia mayor respecto al piso es una mejor visibilidad del camino, permitiéndole anticiparse a los problemas. No están diseñados para virar en curvas a las mismas velocidades que los vehículos convencionales con tracción en dos ruedas, al igual que los automóviles deportivos con suspensión baja no están diseñados para funcionar satisfactoriamente en condiciones campo traviesa o todo terreno. Dentro de lo posible, evite las vueltas cerradas o maniobras abruptas. Al igual que en otros vehículos de este tipo, el no manejar este vehículo correctamente puede ocasionar la pérdida de control o una volcadura.

Consejos para conducción fuera del camino

Sistema Quadra-Lift™ (si así está equipado)

Cuando vaya fuera del camino o todo terreno, se recomienda seleccionar la altura del vehículo más baja disponible que libre los obstáculos o el terreno actual. La altura del vehículo debe entonces levantarse según se requiera de acuerdo a los cambios en el terreno.

El interruptor Selec-Terrain™ cambiará automáticamente el vehículo a la altura óptima basándose en la posición del interruptor Selec-Terrain™. Se puede cambiar la altura del vehículo de la altura predeterminada para cada modo de Selec-Terrain™ con el uso normal de los interruptores de la suspensión de aire. Para más información, refiérase a “Quadra-Lift™ (si así está equipado)”.

Cuando usar el rango 4WD LOW (si así está equipado)

Al conducir fuera del camino o todo terreno cambie a “4WD LOW” (Tracción en las cuatro ruedas en baja) para obtener tracción adicional. Este rango debe limitarse a situaciones extremas como nieve profunda, lodo o arena, en donde se necesita una potencia adicional de tracción a baja velocidad. Se deben evitar las velocidades del vehículo mayores de 40 km/h (25 mph) cuando se encuentra en el rango 4WD LOW.

¡ADVERTENCIA!

No conduzca en el rango 4WD LOW, en pavimentos secos, podría dañarse el tren motriz. El rango 4WD-LOW, bloquea los ejes delantero y trasero y no permite que el diferencial accione entre los ejes delantero y trasero. El rango 4WD LOW solo debe ser usado en superficies resbalosas o mojadas.

Conducción a través de agua

A pesar de que su vehículo es capaz de ser conducido a través del agua, existen ciertas precauciones que debe considerar antes de entrar al agua.

NOTA: Su vehículo puede ser sumergido en agua con una profundidad de hasta 61 cm (24 pulgadas) si está equipado con suspensión de aire, o 53 cm (21 pulgadas) sin suspensión de aire, mientras cruza pequeños ríos o canales. Para mantener el más óptimo rendimiento del calor y del sistema de ventilación de su es recomendable cambiar el sistema a modo de recirculación mientras se está sumergido en agua. Asegúrese que el ajuste de entrada/salida fácil se encuentre desactivado en los ajustes del sistema Uconnect.

¡ADVERTENCIA!

Al conducir a través del agua, no sobrepase la velocidad de 8 km/h (5 mph). Antes de recorrer un camino inundado, determine la profundidad del mismo como precaución, después cheque todos los líquidos. Recuerde que los daños parciales o permanentes causados por absorción de agua no están cubiertos por la Garantía limitada del vehículo nuevo.

Conducir a través del agua de más de unos cuantos centímetros de profundidad requerirá de precauciones extras para garantizar la seguridad y evitar daño a su vehículo. Si va a conducir a través del agua trate de determinar la profundidad y las condiciones del fondo (y localizar cualquier obstáculo). Proceda con precaución y mantenga la velocidad controlada, no mayor a los 8 km/h (5 mph), en agua profunda para minimizar los efectos del flujo del agua.

Agua fluyendo

Si el agua se encuentra fluyendo y/o creciendo (como en la corriente de una tormenta), evite conducir a través del agua hasta que los niveles o la tasa en la que crece se reduzca. Si va a conducir a través de agua fluyendo evite profundidades que excedan los 23 cm (9 pulgadas). El agua que fluye puede erosionar el canal, causando que su vehículo se hunda en aguas más profundas. Determine los puntos de salida que se encuentran en un nivel más bajo que su punto de entrada para permitirle estar a la deriva.

Agua estancada

Evite conducir en agua estancada con una profundidad mayor a los 61 cm (24 pulgadas) si está equipado con suspensión de aire, o 53 cm (21 pulgadas) sin suspensión de aire y reduzca la velocidad apropiadamente para minimizar los efectos del flujo de agua u ola. La velocidad máxima es de 8 km/h (5 mph).

Mantenimiento

Después de conducir a través de agua profunda, inspeccione todos los fluidos y lubricantes (aceite del motor, aceite de la transmisión, de los ejes y de la caja de transferencia) para asegurar que los fluidos no fueron contaminados. Un fluido contaminado (con apariencia espumosa) debe ser drenado o cambiado tan pronto como sea posible para prevenir el daño del componente.

Conducción en nieve, lodo y arena

En nieve densa, cuando se jala una carga o para control adicional a velocidades más lentas, cambie la transmisión a una velocidad baja y cambie la caja de transferencia a 4WD LOW si es necesario. Para más información, refiérase a “Funcionamiento de la tracción en las cuatro ruedas”. Solo cambie a una velocidad más baja mantener el avance. Si sobre revoluciona el motor pueden patinar la ruedas y se perderá la tracción.

Evite los cambios descendentes abruptos sobre caminos con hielo o resbaladizos, porque el frenado de motor puede ocasionar patinamiento y pérdida de control.

Ascenso de pendientes

NOTA: Antes de intentar ascender una pendiente, determine las condiciones en la cresta y/o en el otro lado.

Antes de ascender una cuesta empinada, cambie la transmisión a un rango más bajo y cambie la caja de transferencia a 4WD LOW. Utilice primera velocidad y tracción en las cuatro ruedas en baja (4WD LOW) para cuestas muy empinadas.

Si se para el motor o empieza a perder movimiento de avance mientras asciende una cuesta empinada, permita que su vehículo se detenga e inmediatamente aplique los frenos. Vuelva a arrancar el motor y cambie a reversa. Retroceda lentamente descendiendo la cuesta, permitiendo que el frenado por la compresión del motor le ayude a controlar su velocidad. Si se requieren los frenos para controlar la velocidad del vehículo, aplíquelos ligeramente y evite el bloqueo o patinado de las llantas.

¡ADVERTENCIA!

Si el motor se para, usted pierde movimiento de avance o no logra llegar hasta la cima de una cuesta o pendiente inclinada, nunca intente dar la vuelta. Si lo hace el vehículo se puede ladear o volcar. Siempre retroceda con precaución descendiendo directamente la cuesta en reversa. Nunca retroceda descendiendo una cuesta en neutral utilizando los frenos solamente.

Recuerde, nunca conduzca diagonalmente a través de una cuesta, siempre conduzca directamente hacia arriba o hacia abajo.

Si las ruedas empiezan a patinar cuando se aproxima a la cima de una cuesta, suelte con naturalidad el acelerador y mantenga el movimiento de avance virando las ruedas delanteras lentamente. Esta acción puede proporcionar un nuevo “agarre” a la superficie y generalmente brindarle la tracción para completar el ascenso.

Tracción cuesta abajo

Cuando descienda montañas o colinas, use “Descender colina” o el “Control de selección de velocidad para evitar frenadas bruscas.

Si no está equipado con “Descender colina” o con el “Control de selección de velocidad” haga lo siguiente:

Cambie la transmisión a un rango bajo y la caja de transferencia al rango

4WD LOW. Permita que el vehículo descienda lentamente cuesta abajo con las cuatro ruedas girando contra el arrastre de la compresión del motor. Esto le permitirá controlar la velocidad y la dirección del vehículo.

Cuando se desciende de montañas o cuestas, el frenado repetido puede ocasionar el debilitamiento de los frenos con la pérdida del control de frenado. Evite el frenado fuerte repetido efectuando cambios descendentes de la transmisión siempre que sea posible.

Después de conducir fuera del camino

La conducción fuera del camino ejerce mayor esfuerzo en el vehículo que la conducción en carretera. Después de ir fuera del camino, siempre es buena idea inspeccionar en busca de daños. De esa manera puede corregir cualquier problema de inmediato y tener su vehículo listo cuando lo necesite.

- Inspeccione completamente la parte inferior del vehículo. Compruebe las llantas, la estructura de la carrocería, la dirección, la suspensión y el sistema de escape en busca de daños.
- Inspeccione el radiador en busca de lodo y desechos, límpielo según se requiera.
- Compruebe si están flojos los sujetadores roscados, especialmente los del chasis, los de los componentes del tren motriz, los de la dirección y los de la suspensión. Vuélvalos a apretar, si se requiere, a los valores de apriete especificados en el Manual de servicio.
- Compruebe en busca de acumulación de plantas o maleza. Estas podrían ser un riesgo de incendio. Pueden ocultar daños en las líneas de combustible, las mangueras de los frenos, los sellos del piñón del eje y las flechas cardán.
- Después del funcionamiento prolongado en lodo, arena, agua u otras condiciones similares de suciedad, haga que revisen y limpien el ventilador del radiador, los rotores de los frenos, las ruedas, las balatas de los frenos y los yugos del eje, tan pronto como sea posible.

¡ADVERTENCIA!

El material abrasivo adherido en cualquier parte de los frenos puede provocar desgaste excesivo o frenado impredecible. Podría no tener toda la potencia de frenado cuando la necesite para evitar un accidente. Si el vehículo ha estado funcionando en condiciones de suciedad, solicite que inspeccionen y limpien los frenos como sea necesario.

- Si se presenta vibración inusual después de conducir en lodo, fango u otras condiciones similares, compruebe las ruedas en busca de material adherido. El material adherido puede ocasionar desbalanceo de las ruedas y al liberarlas del material adherido se corregirá el problema.

MULTIMEDIA

CONTENIDO

■ RADIOS UCONNECT® (SI ASÍ ESTÁ EQUIPADO)	330
■ SEGURIDAD CIBERNÉTICA	330
■ AJUSTES UCONNECT®	330
• Funciones programables por el usuario	331
■ CONTROLES DE AUDIO EN EL VOLANTE (SI ASÍ ESTÁ EQUIPADO)	351
• Operación del radio	352
• Modo Medios	352
■ PANTALLA DEL PASAJERO (SÍ ASÍ ESTÁ EQUIPADO)	352
• Permisos de la pantalla del pasajero	352
• Pantalla de Inicio	353
• Audio y video	355
• Sistema de entretenimiento en el asiento trasero con Amazon Fire TV integrado (sí así está equipado).....	357
• Proyección HDMI	357
• Administrador de dispositivos.....	357
■ APLICACIONES DE TERCEROS (SI ASÍ ESTÁ EQUIPADO)	359
■ SISTEMA DE ENTRETENIMIENTO EN EL ASIENTO TRASERO CON AMAZON FIRE TV INTEGRADO (SÍ ASÍ ESTÁ EQUIPADO)	361
• Descripción general.....	361
• Para Empezar	362
• Acceso al entretenimiento en el asiento trasero con Amazon Fire TV integrado desde la radio (sí así está equipado).....	362
• Acceso al entretenimiento en el asiento trasero con Amazon Fire TV integrado desde las pantallas traseras (sí así está equipado).....	363
• Acceso al entretenimiento en el asiento trasero con Amazon Fire TV integrado desde la pantalla del pasajero (sí así está equipado)..	363
• Iniciando por primera vez (utilizando las pantallas traseras)	363
• Escuchar audio a través de las bocinas del vehículo.....	365
• Menú rápido	365

• Control parental (usando las pantallas traseras).....	365
• Emparejamiento del control por voz con Alexa (usando las pantallas traseras).....	365
• Entrada de fuentes de medios (utilizando la radio y las pantallas traseras).....	366
• Control por voz con Alexa	367
• Entretenimiento en los asientos traseros con streaming y con Amazon Fire TV integrado (utilizando la radio y las pantallas traseras) (sí así está equipado)	368
• Aplicaciones/juegos de Fire TV (usando las pantallas traseras, si así está equipado)	370
• Uso del Puerto USB de Video	371
• Jugar videojuegos	371
• Funcionamiento de los auriculares.....	371
• Controles de clima trasero	372
■ PÁGINAS OFF ROAD (SI ASÍ ESTÁ EQUIPADO).....	373
• Barra de estado de las Páginas Off Road.....	374
• Dinámica del vehículo	375
• Medidores de accesorios	375
• Inclinación y giro de la carrocería (si así está equipado).....	376
• Selec-Terrain (si así está equipado).....	376
• Suspensión (si así está equipado)	376
• Grabación de ruta (si así está equipado).....	377
■ GUÍAS DE AVENTURA (SI ASÍ ESTÁ EQUIPADO)	380
■ FUNCIONAMIENTO DEL RADIO Y TELÉFONOS CELULARES ..	384

RADIOS UCONNECT® (SI ASÍ ESTÁ EQUIPADO)

Para más información acerca de su radio Uconnect® 5/5 NAV con pantalla de 8.4" o de 10.1", consulte el manual del propietario digital.

NOTA: Las imágenes de pantalla del sistema Uconnect son sólo ilustrativas y podrían no reflejar la versión exacta de software instalado en su vehículo.

SEGURIDAD CIBERNÉTICA

Dependiendo de la aplicabilidad, su vehículo puede enviar o recibir información de una red cableada o inalámbrica. Esta información permite que los sistemas y funciones de su vehículo funcionen correctamente.

Su vehículo puede encontrarse equipado con ciertas características de seguridad que le permiten reducir el riesgo de accesos no autorizados e ilegales a los sistemas de internos y de comunicación del vehículo. La tecnología en el software de su vehículo evoluciona con el tiempo y Stellantis, trabajando de la mano con sus proveedores, evalúa y toma las acciones necesarias. Como siempre, si experimenta un comportamiento inusual, comuníquese con un distribuidor autorizado de inmediato o consulte el suplemento del manual del propietario de Uconnect para obtener información de contacto adicional.

El riesgo de accesos no autorizados e ilegales en su vehículo puede existir, aún con las versiones de software más reciente instaladas en su vehículo (como el software usado en su sistema Uconnect).

¡ADVERTENCIA!

- SOLO inserte dispositivos/componentes confiables en su vehículo. Es posible que los medios de origen desconocido contengan software malicioso y, si se instalan en su vehículo, pueden aumentar la posibilidad de que se vulneren los sistemas del vehículo.
- Como siempre, si usted experimenta un comportamiento extraño del vehículo, llévelo de inmediato a su distribuidor autorizado.

NOTA: Para ayudar a mejorar aún más la experiencia del usuario, las funciones, la estabilidad, etc., y minimizar el riesgo potencial de una violación de la seguridad, los propietarios de vehículos deben consultar periódicamente www.driveuconnect.com (residentes de EE. UU.) o www.driveuconnect.ca (residentes de Canadá) para conocer sobre las actualizaciones de software Uconnect disponibles.

AJUSTES UCONNECT®

El sistema Uconnect® utiliza una combinación de teclas rígidas y teclas suaves localizadas en el centro del tablero de instrumentos para permitirle el acceso y cambiar las funciones programables por el cliente. Muchas de las características varían dependiendo el vehículo.

Los botones en el tablero se localizan debajo y/o a un lado del sistema Uconnect® en la parte central del módulo de instrumentos. Adicionalmente,

hay una perilla de control de buscar/selección que se localiza del lado derecho. Gire la perilla de control para desplazarse a través de los diferentes menús y cambiar las configuraciones. Presione la perilla de control una o más veces para seleccionar o cambiar alguna configuración.

Su sistema Uconnect® puede tener botones para apagar la pantalla y para enmudecer (Mute), en el tablero.

Presione el botón en el tablero para apagar la pantalla del sistema Uconnect®. Presione el botón una segunda vez o toque la pantalla para encenderla.

Presione el botón de flecha de regreso para salir del menú o de alguna opción del sistema Uconnect®.

Presione y sostenga el botón de encendido en la pantalla del radio por al menos 15 segundos para restablecer el radio.

Funciones programables por el usuario



Botones en pantalla y tablero del sistema Uconnect® 5/5 NAV con pantalla de 10.1"

1. Botones del sistema Uconnect® en pantalla
2. Botones del sistema Uconnect® en el tablero.

Presione el botón Vehículo y luego presione la pestaña "Ajustes" en la parte superior de la pantalla. En este menú el sistema Uconnect® le permite ingresar a las funciones programables.

NOTA:

- Solo se puede seleccionar un área de la pantalla a la vez.
- Dependiendo del equipo y opciones del vehículo, los ajustes pueden variar.

Cuando haga una selección solo presione un botón a la vez para entrar al menú deseado. Una vez que se encuentre en el menú deseado presione y suelte la opción correspondiente a la configuración deseada hasta que aparezca una marca de verificación al lado de la característica indicando que ha sido seleccionada. Una vez que se ha completado la configuración deseada presione la flecha de volver para regresar al menú anterior o presione la "X" para cerrar la pantalla de configuración. Puede presionar los botones de flecha arriba y abajo en la parte derecha de la pantalla para desplazarse a través de las configuraciones disponibles.

Pantalla

Si presiona el botón de pantalla, el sistema mostrará las opciones relativas al tema (si así está equipado), brillo y color de la pantalla. Las configuraciones disponibles son:

NOTA: Dependiendo de las opciones del vehículo, las características pueden variar.

Nombre del ajuste	Descripción
Idioma	Este ajuste cambiarán el idioma del sistema Uconnect. Los idiomas disponibles son Inglés, Francés, Español e Italiano.
Modo de pantalla	Este ajuste le permite establecer el brillo manualmente o que el sistema lo ajuste automáticamente. La opción "Auto" hace que el sistema ajuste el brillo automáticamente. La opción "Manual" le permitirá al usuario ajustar el brillo de la pantalla
Brillo de pantalla durante el día	Este ajuste le permitirá establecer el brillo en pantalla cuando es de día. Para acceder a este ajuste, el modo de pantalla debe encontrarse establecido en "Manual". El ajuste "+" aumenta el brillo y el ajuste "-" lo disminuye.
Brillo de pantalla durante la noche	Este ajuste le permitirá establecer el brillo en pantalla cuando es de noche. Para acceder a este ajuste, el modo de pantalla debe encontrarse establecido en "Manual". El ajuste "+" aumenta el brillo y el ajuste "-" lo disminuye.
Ajuste de Tema	Este ajuste le permite cambiar el tema de la pantalla
Unidades	Esta opción le permitirá cambiar las unidades. Las opciones disponibles en personalizado son "Velocidad" (km/h o mph), "Distancia" (km o mi), "Consumo" (L/100 km, km/L, MPG (US) o MPG (UK), "Presión" (psi, kPa o bar), "Temperatura" (°C o °F), "Potencia" de forma independiente (si así está equipado).
Modo Tema	Este ajuste le permitirá ajustar el brillo de su tema. Las opciones son "Claro", "Oscuro" y "Auto". Seleccione claro y oscuro. Auto cambiará el tema con los faros
Sonido de botones en pantalla	Este ajuste le permitirá encender o apagar el sonido de los botones en la pantalla táctil.
Mostrar etiquetas de categoría principal en barra	Esta opción le permitirá encender o apagar el botón de las etiquetas de categoría principal en barra.

Nombre del ajuste	Descripción
Avisos emergentes de próxima vuelta del navegador en el módulo de instrumentos	Este ajuste le permitirá mostrar las alertas del sistema de navegación en la pantalla del módulo de instrumentos.
Mensajes emergentes del teléfono en el módulo de instrumentos	Este ajuste le permitirá mostrar las notificaciones y mensajes del teléfono inteligente en la pantalla del módulo de instrumentos.
Mensajes emergentes “Listo para conducir”	Este ajuste le permitirá mostrar las notificaciones y mensajes “Listo para conducir” inteligente en la pantalla del módulo de instrumentos.
Mensajes emergentes de masaje al presionar botón	Esta característica activará o desactivará la característica de mensajes emergentes de masaje.

Pantallas de entretenimiento

Cuando se presiona el botón de pantallas de entretenimiento en la pantalla, el sistema muestra las diferentes opciones relativas al entretenimiento del vehículo.

NOTA: Dependiendo de las opciones del vehículo, las características pueden variar.

Nombre del ajuste	Descripción
Permisos de la pantalla del pasajero (si así está equipado)	Este ajuste habilitará o deshabilitará los permisos de la pantalla del pasajero. Las opciones en este ajuste son “Navegación”, “Administrador de dispositivo” y “Teatro Uconnect” y cada uno tiene las opciones de encender y apagar.
Permisos de la pantalla del asiento trasero (si así está equipado)	Esta característica activará o desactivará los permisos de la pantalla del asiento trasero. Las opciones encender y apagar se encuentran dentro de “Navegación”:

Mi perfil (si así está equipado)

Cuando presiona el botón “Mi perfil”, el sistema muestra diferentes opciones relacionadas con los perfiles del vehículo.

NOTA: Dependiendo de las opciones del vehículo, las características pueden variar.

Nombre del ajuste	Descripción
Lenguaje	Este ajuste le permite cambiar el lenguaje del sistema Uconnect. Los lenguajes disponibles son Inglés, Francés, Español e Italiano.

Nombre del ajuste	Descripción
Modo de pantalla	Este ajuste le permite establecer el brillo de la pantalla a "Auto" o "Manual". La opción "Manual" le permitirá al usuario ajustar el brillo de la pantalla.
Brillo de la pantalla durante el día	Este ajuste le permitirá establecer el brillo en pantalla cuando es de día. Para acceder a este ajuste, el modo de pantalla debe encontrarse establecido en "Manual". El botón "+" aumentará el brillo y el botón "-" disminuirá el brillo.
Brillo de la pantalla durante la noche	Este ajuste le permitirá establecer el brillo en pantalla cuando es de noche. Para acceder a este ajuste, el modo de pantalla debe encontrarse establecido en "Manual". El botón "+" aumentará el brillo y el botón "-" disminuirá el brillo.
Modo tema	Este ajuste le permite ajustar el brillo del tema. Las opciones de ajuste son "Claro", "Oscuro" y "Auto". Seleccione alguno para mostrar los temas en modo Claro u Oscuro. "Auto" cambia el tema junto con los faros.
Unidades	Esta opción le permitirá cambiar las unidades. Las opciones disponibles en personalizado son "Velocidad" (km/h o mph), "Distancia" (km o mi), "Consumo" (L/100 km, km/L, MPG (US) o MPG (UK)), "Presión" (psi, kPa o bar), "Temperatura" (°C o °F), "Potencia" (HP [US], HP [UK], o kW), y "Torque" (lb-ft o Nm) de forma independiente (si así está equipado).
Sonido de botones en pantalla	Este ajuste le permitirá encender o apagar el sonido de los botones en la pantalla táctil.
Mostrar etiquetas de categoría principal en barra	Esta opción mostrará u ocultará avisos en la pantalla del módulo de instrumentos.
Avisos emergentes de próxima vuelta del navegador en el módulo de instrumentos	Este ajuste le permitirá mostrar las alertas del sistema de navegación en la pantalla del módulo de instrumentos.
Mensajes emergentes del teléfono en el módulo de instrumentos	Este ajuste le permitirá mostrar las notificaciones y mensajes del teléfono inteligente en la pantalla del módulo de instrumentos.
Mensajes emergentes de masaje al presionar botón	Esta característica activará o desactivará la característica de mensajes emergentes de masaje.
Formato de hora	Esta opción le permite establecer el formato de tiempo (AM/ PM). "Sincronización de hora con GPS" debe encontrarse apagada para que este ajuste se encuentre disponible. La opción "12 hrs" establecerá un formato de 12 horas. La opción "24 hrs" establecerá un formato de 24 horas.

Nombre del ajuste	Descripción
Opciones de voz	Este ajuste le permite cambiar las opciones/género de voz del radio a "masculino" o "femenino".
Palabra de activación	Este ajuste le permite establecer una palabra para "activar" el reconocimiento de voz. Las opciones son "Apagado", "Hey, Uconnect" y "Hey, Jeep®"
Interrupción de voz	Este ajuste le permite encender o apagar la interrupción de voz. Este ajuste permite interrumpir con la voz un mensaje de ayuda o mensajes desplegados por el sistema.
Mostrar lista de comandos	Este ajuste le permitirá activar o desactivar la lista de comandos.
Ajustes de navegación	Este ajuste lo redireccionará a la lista de ajustes de navegación (si así está equipado). Consulte el manual del propietario del radio para más información.
Personalización de color de ambiente	Este ajuste lo redireccionará a un menú nuevo que le permitirá cambiar el color de la luz ambiental al interior del vehículo.
Auto encendido del calentador del conductor/Asiento ventilado y volante con calefacción (si así está equipado)	Esta opción activará los sistemas de confort del vehículo y asientos con calefacción (si así está equipado) o volante con calefacción (si así está equipado) cuando el vehículo está en arranque remoto o la ignición arranca. El ajuste "Apagado" no activará los sistemas de confort. El ajuste de "Arranque remoto" solo activará los sistemas cuando se use el arranque remoto. El ajuste "Todos los arranques" activará los sistemas de confort siempre que se arranque el vehículo.
Apagado del radio	Este ajuste mantendrá ciertas características funcionando después de que el motor se apague. Al abrir cualquier puerta, la electrónica del vehículo se desactivará. Los ajustes disponibles son "0 segundos", "45 segundos", "5 minutos" y "10 minutos".
Apagado de radio con puerta	Esta opción le permitirá determinar si el radio se apaga cuando se abra cualquier puerta.
Ajustes de audio	Este ajuste abrirá el submenú, conteniendo los ajustes del radio.
Cajón de ventanas emergentes de aplicaciones favoritas	Esta opción le permitirá encender o apagar las opciones de las ventanas emergentes del cajón de aplicaciones favoritas.
Cajón de ventanas emergentes de aplicaciones no favoritas	Esta opción le permitirá encender o apagar las opciones de las ventanas emergentes del cajón de aplicaciones no favoritas.

Nombre del ajuste	Descripción
Notificaciones emergentes de nuevos mensajes	Esta opción le permitirá tener notificaciones emergentes para nuevos mensajes de texto. Las opciones son “Encendido” y “Apagado”.
Mensaje de llamadas perdidas	Esta opción le permitirá tener notificaciones emergentes para llamadas perdidas. Las opciones son “Encendido” y “Apagado”.
Ventanas emergentes del navegador	Esta opción le permitirá tener notificaciones emergentes para el navegador. Las opciones son “Encendido” y “Apagado”.
Restablecer el cajón de aplicaciones al orden de fábrica	Esta opción restablecerá el cajón de la aplicaciones a su diseño predeterminado de fábrica.
Restablecer ajustes a los ajustes de fábrica	Esta opción regresará todos los ajustes a su diseño predeterminado de fábrica”.
Más opciones de perfiles	Esta opción le dará acceso a más opciones de perfil.

Seguridad y asistencia de manejo

Después de presionar el botón de “Seguridad/Asistencia de conducción” en la pantalla, el sistema mostrará las opciones relacionadas con la seguridad del vehículo. Estas opciones variarán de acuerdo a las características equipadas en el vehículo. Los ajustes podrían mostrarse en forma de lista o con submenús en pantalla. Para acceder a los submenús, seleccione el elemento deseado y las opciones disponibles se mostrarán en pantalla.

NOTA: Dependiendo de las opciones del vehículo, las características pueden variar.

Nombre del ajuste	Descripción
Sensibilidad Advertencia de colisión frontal FCW - Ubicado en el submenú Frenado Automático de Emergencia (si así está equipado)	Este ajuste cambiará la distancia en la cual la alerta de colisión frontal (FCW) sonará. La opción “Media” hará que el sistema FCW le notifique cuando un objeto se encuentra a la vista y detecta posibilidades de colisión con éste. La opción “Cerca” hará que el sistema le notifique cuando este objeto se encuentre más cerca. La opción “Lejos” hará que el sistema FCW le notifique cuando este objeto se encuentre a una mayor distancia.

Nombre del ajuste	Descripción
Advertencia de colisión frontal FCW - Ubicado en el submenú Frenado Automático de Emergencia (si así está equipado) (si así está equipado)	Este ajuste activará la alerta de colisión frontal (FCW). La opción "Apagado" desactivará el sistema FCW. La opción "Sólo advertencia" sólo le proporcionará una alerta sonora cuando se detecte una posible colisión. La opción "Advertencia + Frenado activo" le proporcionará una alerta sonora y aplicará algo de fuerza de frenado cuando se detecte una posible colisión
Asistencia de señales de tránsito (si así está equipado)	Este ajuste encenderá o apagará la asistencia de señales de tránsito.
Advertencia de asistencia de señales de tránsito (si así está equipado)	Este ajuste le permitirá establecer el tipo de advertencia para una señal de tránsito. Las opciones disponibles son "Apagado", "Visual", "Visual + Alerta sonora".
Sensibilidad de asistencia de señales de tránsito (si así está equipado)	Este ajuste cambiará la sensibilidad de la señal de asistencia. Las opciones disponibles son "+0", "+5" y "+10".
Compensación de asistencia de señales de tránsito (si así está equipado)	Este ajuste alterará la compensación de la asistencia de señales de tránsito. Las opciones disponibles le permitirán ajustar la compensación en un rango de 0 a 5 mph.
Señales de tránsito (si así está equipado)	Dentro de este ajuste hay tres ajustes adicionales para "señal de tránsito parpadeando" con opciones de encendido y apagado, "Sensibilidad de señal de tránsito" con opciones "+0", "+5" y "+10" y "compensación de información de señales de tránsito con opciones seleccionables entre 0 y 5 mph
Indicador de nueva zona de velocidad (si así está equipado)	Este ajuste le permitirá establecer si el sistema le advertirá cuando la velocidad máxima ha cambiado en el área. Las opciones disponibles son "Apagado", "Visual" y "Visual + Alerta sonora".
Control activo de carril (si así está equipado)	Este ajuste le advertirá al conductor cuando se detecte un abandono de carril. Las opciones son "Sólo vibración", "Sólo asistencia en dirección" y "Vibración + Asistencia en dirección".
Advertencia de carril	Este ajuste le permitirá elegir entre "temprana", "media" y "tardía".
Fuerza de vibración (si así está equipado)	Este ajuste cambiará la fuerza aplicada en el volante durante un abandono de carril. Las opciones son "Baja", "Media" y "Alta".
Fuerza de asistencia del volante	Este ajuste cambiará la fuerza de la retroalimentación del volante durante una salida de carril. Los ajustes disponibles son "Bajo", "Medio" y "Alto".

Nombre del ajuste	Descripción
Advertencia de visión nocturna (si así está equipado)	Este ajuste encenderá o apagará las advertencias en video de la visión nocturna y la luz indicadora verde/gris en el módulo de instrumentos.
ParkSense (si así está equipado)	Este ajuste cambiará el tipo de alerta del sistema ParkSense cuando se detecte un objeto cercano y proporcione alertas sonoras y visuales.
Volumen de ParkSense delantero (si así está equipado)	Esta característica ajusta el volumen del sistema ParkSense delantero. Los ajustes disponibles son "Bajo", "Medio" y "Alto".
Volumen de ParkSense trasero (si así está equipado)	Esta característica ajusta el volumen del sistema ParkSense trasero. Los ajustes disponibles son "Bajo", "Medio" y "Alto".
Asistencia de distancia lateral (si así está equipado)	Este ajuste encenderá o apagará la asistencia de distancia lateral.
Conductor adormecido (si así está equipado)	Este ajuste monitoreará los hábitos al volante del conductor y le advertirá en cambios en los mismos, que podrían significar cansancio al volante. Las opciones son "encendido" o "apagado".
Alerta de punto ciego (si así está equipado)	Este ajuste cambiará el tipo de alerta proporcionada por el sistema de alerta de punto ciego. El ajuste "Apagado" desactivará la alerta de punto. El ajuste "Luces" activará las luces de alerta de punto ciego en los espejos exteriores. El ajuste "Luces y sonido" activará las luces en los espejos exteriores y una alerta sonora.
Dirección asistida predeterminada	Esta característica le permite ajustar el modo de la dirección asistida predeterminado. Los ajustes disponibles son "Confort" para una experiencia de dirección con el menor esfuerzo posible, "Normal" para una experiencia en la dirección con esfuerzo estándar, y "Deportivo (Sport)" para una experiencia en la dirección con esfuerzo mayor.
Asistencia de arranque en pendiente	Esta característica encenderá o apagará el sistema de asistencia de arranque en pendiente.
Asistencia de llenado de llantas	Este ajuste encenderá o apagará la asistencia de llenado de llanta.
Alerta de asiento trasero (si así está equipado)	Cuando esta configuración está activada y las puertas traseras se abren mientras el motor está funcionando, o si el motor se enciende dentro de los 10 minutos posteriores a la apertura de la puerta, aparecerá un mensaje para verificar el asiento trasero cuando el vehículo esté apagado.

Reloj & Fecha

Después de presionar el botón de “Reloj” en la pantalla, el sistema muestra las diferentes opciones relacionadas al reloj del vehículo.

NOTA: Dependiendo de las opciones del vehículo, las características pueden variar.

Nombre del ajuste	Descripción
Sincronización de hora con GPS (si así está equipado)	Este ajuste le permitirá sincronizar la hora con el receptor GPS del sistema. Este sistema controlará la hora a través de la ubicación GPS.
Ajuste de formato (si así está equipado)	Este ajuste le permite establecer el formato de tiempo (AM/ PM). “Sincronización de hora con GPS” debe encontrarse apagada para que este ajuste se encuentre disponible. La opción “12 hrs” establecerá un formato de 12 horas. La opción “24 hrs” establecerá un formato de 24 horas.
Ajuste de hora	Este ajuste le permite ajustar la hora y minutos. “Sincronización de hora con GPS” debe encontrarse apagada para que este ajuste se encuentre disponible. El botón “+” aumentará la hora. El botón “-” disminuirá la hora.
Establecer horas de tiempo (si está equipado)	Esta configuración le permitirá configurar las horas. “Sincronización de hora con GPS” debe encontrarse apagada para que esta configuración esté disponible. El ajuste “+” aumentará las horas. El ajuste “-” disminuirá las horas.
Establecer minutos (si está equipado)	Esta configuración le permitirá configurar los minutos. “Sincronización de hora con GPS” debe encontrarse apagada para que esta configuración esté disponible. El ajuste “+” aumentará los minutos. El ajuste “-” disminuirá los minutos.
Establecer fecha	Esta configuración le permitirá establecer el día, mes y año. Con “+” o “-”, puede desplazarse por los días, meses y años disponibles.
Mostrar hora y fecha cuando la pantalla esté apagada	Este ajuste le permite mostrar la hora y la fecha mientras la pantalla está apagada. Las opciones disponibles son encendido y apagado.

Teléfono / Conexión inalámbrica

Cuando se presiona el botón de Teléfono/Conexión inalámbrica en la pantalla, el sistema muestra las opciones relacionadas con la conectividad inalámbrica de un dispositivo de audio externo o un teléfono inteligente. Se puede acceder a la lista de dispositivos de audio o teléfonos enlazados desde este menú.

NOTA: Dependiendo de las opciones del vehículo, las características pueden

variar.

Nombre del ajuste	Descripción
Administrador del dispositivo	Este ajuste abrirá la pantalla principal del administrador del dispositivo.
No molestar todo	Este ajuste abrirá los ajustes del menú de configuración "No molestar". Los ajustes son encender y apagar.
Habilitar dos teléfonos activos.	Este ajuste habilitará o deshabilitará dos teléfonos activos con el vehículo. Las opciones disponibles son "Encendido" y "Apagado".
Mensajes emergentes del teléfono en la pantalla del módulo de instrumentos	Este ajuste activará el mostrar los mensajes emergentes del teléfono en la pantalla del módulo de instrumentos.

Voz

Cuando se presiona el botón "Voz" en pantalla, el sistema muestra las opciones relacionadas a la característica de reconocimiento de voz:

NOTA: Dependiendo de las opciones del vehículo, las características pueden variar.

Nombre del ajuste	Descripción
Opciones de voz	Este ajuste le permite cambiar las opciones/género de voz del radio a "masculino" o "femenino".
Palabra de activación	Este ajuste le permite establecer una palabra para "activar" el reconocimiento de voz. Las opciones son "Apagado", "Hey, Uconnect" y "Hey, Jeep®"
Interrupción de voz	Este ajuste le permite interrumpir una Respuesta de Voz antes de que el sistema complete una declaración. Este ajuste le permite encender o apagar la interrupción de voz.
Mostrar lista de comandos	Este ajuste le permitirá activar o desactivar la lista de comandos. La opción "Siempre", mostrará la lista de comandos siempre. La opción "Con ayuda" mostrará la lista de comandos y proporcionará una descripción breve de lo que hace el comando. La opción "Nunca" desactivará la lista de comandos.

Navegación (si así está equipado)

Después de presionar el botón de "Navegación" en la pantalla, el sistema mostrará las opciones relacionadas con el sistema de navegación integrado

al vehículo. Estos ajustes pueden cambiar los íconos mostrados en pantalla, cómo se calcula el tiempo estimado de llegada y tipos de ruta.

Para más información, consulte el manual del propietario de su radio.

Cámara (si así está equipado)

Después de presionar el botón de “Cámara” en la pantalla, el sistema mostrará las opciones relacionadas con las características de la cámara del vehículo.

NOTA: Dependiendo de las opciones del vehículo, las características pueden variar.

Nombre de ajuste	Descripción
Retardo de cámara de vista envolvente (si así está equipado)	Este ajuste aumentará el tiempo de retardo de apagado de la cámara de vista envolvente cuando se sale de reversa.
Guías de cámara de vista envolvente (si así está equipado)	Este ajuste encenderá o apagará las guías de la cámara de vista envolvente.
Retraso de la cámara ParkView (si así está equipado)	Este ajuste aumentará el tiempo de retardo de apagado de la cámara de reversa al salir de reversa.
Líneas activas de cámara de reversa ParkView (si así está equipado)	Este ajuste activará o desactivará las líneas guía activas de la cámara de reversa
Líneas guía fijas de cámara delantera ParkView (si así está equipado)	Este ajuste activará o desactivará las líneas guía fijas de la cámara delantera

Espejos y limpiadores

Después de presionar el botón “Espejos & limpiadores” en pantalla, el sistema mostrará las opciones relativas a los espejos y limpiadores del vehículo.

NOTA: Dependiendo de las opciones del vehículo, las características pueden variar.

Nombre de ajuste	Descripción
Inclinación de espejos retrovisores exteriores en reversa (si así está equipado)	Este ajuste inclinará los espejos cuando la ignición esté en Encendido/En marcha y el vehículo es colocado en reversa. Los espejos retrovisores regresarán a su posición inicial previa a cuando se seleccionó la reversa. Las opciones de ajuste son “Encendido” y “Apagado”.

Nombre de ajuste	Descripción
Espejos exteriores plegables automáticamente (si así está equipado)	Este ajuste plegará los espejos laterales automáticamente cuando el vehículo se apague, las puertas estén bloqueadas, o el botón del transmisor de la llave sea presionado. Las opciones son “Encendido” y “Apagado”.
Limpiaparabrisas sensibles a la lluvia (si así está equipado)	Este ajuste encenderá o apagará los sensores de lluvia de los limpiadores.
Faros con limpiadores (si así está equipado)	Este ajuste encenderá los faros cuando se activen los limpiadores.

Luces

Después de presionar el botón “Luces” en pantalla, el sistema mostrará las opciones relativas a las luces exteriores e interiores del vehículo.

NOTA:

- Cuando la característica “Luces de día” es seleccionada, las luces de día pueden activarse o desactivarse. Esta característica está disponible en donde la legislación del país donde adquirió el vehículo lo permita.
- Dependiendo de las opciones del vehículo, las características pueden variar.

Nombre del ajuste	Descripción
Personalización de color de ambiente	Este ajuste lo redireccionará a un menú nuevo que le permitirá cambiar el color de la luz ambiental al interior del vehículo.
Retardo de apagado de faros	Este ajuste le permitirá establecer el tiempo en que los faros se apagarán después de apagar el vehículo. Las opciones disponibles son “0 segundos”, “30 segundos”, “60 segundos” y “90 segundos”
Iluminación de los faros al acercarse (si así está equipado)	Este ajuste le permitirá establecer el tiempo en que los faros se apagarán después de desbloquear el vehículo. Debe seleccionarse “Luces de bienvenida”(si así está equipado) o “Iluminación de los faros al acercarse”por encima de 0 segundos para que la función se active. Los ajustes disponibles son “0 segundos”, “30 segundos”, “60 segundos” y “90 segundos”
Faros con limpiadores (si así está equipado)	Este ajuste encenderá los faros cuando se activen los limpiadores.

Nombre del ajuste	Descripción
Iluminación de aproximación (si así está equipado)	Esta característica permite encender o apagar algunas de las luces exteriores e iluminación interior al acercarse al vehículo. NOTA: La iluminación de los faros al aproximarse debe establecerse en un valor distinto de cero para que la Activación por proximidad esté activa.
Luces de bienvenida (si así está equipado)	Cuando se selecciona la función “Luces de bienvenida”, se habilita la “Iluminación de los faros al acercarse”. Cuando se selecciona “Iluminación de los faros al aproximarse”, permite ajustar la cantidad de tiempo que los faros permanecen encendidos después de desbloquear las puertas con el control remoto. Se debe seleccionar “Luces de bienvenida” y “Iluminación de los faros al acercarse” por encima de cero segundos para que se habilite la función. Los ajustes disponibles son “Activado” y “Desactivado”.
Faros con luces altas automáticas (si así está equipado)	Este ajuste le permitirá activar o desactivar las luces altas automáticas.
Luces de día	Este ajuste le permitirá activar o desactivar las luces de día.
Iluminación en curva (si así está equipado)	Cuando se selecciona este ajuste, si el ángulo de giro del volante es amplio o si se encienden las luces direccionales, una luz (incorporada en el conjunto de luces de niebla) se encenderá en el costado que se da el giro para mejorar la visibilidad en la noche.
Destello de los faros al asegurar (si así está equipado)	Este ajuste le permitirá activar o desactivar el destello de luces cuando se presiona el botón de bloqueo en el transmisor.

Frenos

Después de presionar el botón “Frenos” en pantalla, los siguientes ajustes estarán disponibles.

NOTA: Dependiendo de las opciones del vehículo, las características pueden variar.

Nombre de ajuste	Descripción
Freno de estacionamiento eléctrico automático	Este ajuste le permitirá activar o desactivar la aplicación automática del freno de estacionamiento eléctrico.

Nombre de ajuste	Descripción
Servicio de frenos	Este ajuste le permitirá ajustar los frenos para servicio. Cuando selecciona este ajuste una ventana emergente mostrará las opciones “Sí” y “No”.

Puertas & Seguros

Después de presionar el botón “Puertas y seguros” en la pantalla, el sistema mostrará las opciones relativas al bloqueo y desbloqueo del vehículo.

NOTA: Dependiendo de las opciones del vehículo, las características pueden variar.

Nombre del ajuste	Descripción
Desbloqueo automático de las puertas al salir	Este ajuste desbloqueará las puertas cuando cualquiera de las puertas es abierta desde el interior.
Destello de luces al bloquear	Este ajuste le permitirá activar o desactivar el destello de luces cuando se presiona el botón de bloqueo en el transmisor. Los ajustes disponibles son “Encendido” y “Apagado”
Claxon al bloquear	Este ajuste permitirá la activación del claxon cuando se presiona el botón de bloqueo en el transmisor. El ajuste “Apagado” no permitirá la activación del claxon cuando se presiona el botón de bloqueo en el transmisor. El ajuste “1ra presión” permitirá la activación del claxon cuando presiona el botón de bloqueo una vez. El ajuste “2da presión” permitirá la activación del claxon cuando presione el botón de bloqueo dos veces.
Claxon con arranque remoto (si así está equipado)	Este ajuste permitirá la activación del claxon cuando se activa el arranque remoto desde el transmisor.
Desbloqueo de puerta remoto, Bloqueo de puertas / Desbloqueo con 1ra presión del transmisor	Este ajuste modificará cuantas presiones en el botón de desbloqueo se necesitan para desbloquear todas las puertas. El ajuste “Puerta del conductor” sólo desbloqueará la puerta del conductor con la primera presión del botón de desbloqueo. El ajuste “Todas las puertas” desbloqueará todas las puertas con una presión del botón de desbloqueo.
Entrada pasiva	Este ajuste le permitirá activar o desactivar la característica de entrada pasiva (Keyless Enter-N-Go).
Ajustes personales enlazados al transmisor (si así está equipado)	Este ajuste le permitirá recordar las estaciones de radio en la memoria y la posición del asiento del conductor que fueron ligados al transmisor.

Nombre del ajuste	Descripción
Alerta de Compuerta levadiza (si así está equipado)	Este ajuste emitirá una alerta sonora cuando la Compuerta levadiza eléctrica se este abriendo o cerrando. Las opciones disponibles son “Encendido” y “Apagado”.
Compuerta levadiza manos libres (si así está equipado)	Este ajuste le permitirá abrir o cerrar la Compuerta levadiza eléctrica automáticamente mediante la tecnología de manos libres. Las opciones disponibles son “Encendido” y “Apagado”.
Re-bloqueo automático (si así está equipado)	Este ajuste volverá a bloquear las puertas después de 30 segundos de permanecer desbloqueadas. Las opciones son “Encendido” y “Apagado”.

Asientos & Confort (si así está equipado)

Después de presionar el botón de “Asientos & Confort”, el sistema mostrará las opciones relacionadas con los sistemas de confort cuando se ha activado el arranque remoto o se ha encendido el vehículo.

NOTA: Dependiendo de las opciones del vehículo, las características pueden variar.

Nombre del ajuste	Descripción
Asiento de salida fácil (si así está equipado)	Este ajuste moverá hacia atrás el automáticamente asiento del conductor cuando se apague el motor. Los ajustes disponibles son “Encendido” y “Apagado”.
Encendido automático asiento del conductor con calefacción/ventilación y volante calefactado con arranque remoto de motor (si así está equipado)	Este ajuste activará los sistemas de confort del vehículo y asientos con calefacción (si así está equipado) o volante con calefacción (si así está equipado) cuando el vehículo está en modo de arranque remoto o se arranca la ignición. El ajuste “Apagado” no activará los sistemas de confort. El ajuste “Arranque remoto” sólo activará los sistemas de confort al utilizar el arranque remoto. El ajuste “Todos los arranques” activará los sistemas de confort cada vez que el vehículo sea encendido.
Bloqueo de reclinación de los asientos de la 3a. fila	Este ajuste activará el bloqueo de la reclinación de la 3a. fila de asientos. Las opciones seleccionables son apagado, bloqueo al arranque y siempre bloqueado.

Opciones de apagado con llave

Después de presionar el botón de “Opciones de apagado con llave”, el sistema mostrará las opciones relacionadas con el apagado del vehículo. Estos ajustes solo estarán disponibles cuando la ignición este en la posición de Apagado.

NOTA: Dependiendo de las opciones del vehículo, las características pueden variar.

Nombre de ajuste	Descripción
Sonido del claxon al usar el botón inferior	Este ajuste hará sonar el claxon cuando el botón inferior del transmisor de la llave se presione.
Destello de luces al usar el botón inferior	Este ajuste hará destellar las luces cuando el botón inferior del transmisor de la llave se presione.
Asientos de salida fácil	Esta característica ajusta los asientos para facilitar la salida del vehículo.
Retardo de apagado de faros	Este ajuste le permitirá establecer el tiempo en que los faros se apagarán después de apagar el vehículo. Las opciones disponibles son "0 segundos", "30 segundos", "60 segundos" y "90 segundos".
Suspensión de entrada/salida automática	Este ajuste enciende y apaga el sistema automático de entrada y salida de la suspensión.
Retardo de apagado de radio	Este ajuste mantendrá encendido el radio por el tiempo seleccionado después del apagado del motor. Los ajustes disponibles son "0 segundos", "45 segundos", "5 minutos" y "10 minutos".
Apagado del radio con puerta	Este ajuste mantendrá el radio encendido al abrir alguna de las puertas o hasta que se alcance el tiempo de retarde de apagado del radio. Los ajustes disponibles son "Encendido" y "Apagado".
Ventanas con transmisor	Este ajuste le permitirá controlar las ventanas mientras el vehículo se encuentra apagado. Los ajustes disponibles son "Encendido" y "Apagado".

Suspensión (si así está equipado)

Después de presionar el botón "Suspensión" en pantalla, el sistema muestra las opciones relativas al sistema de suspensión de aire del vehículo (si así está equipado).

NOTA: Dependiendo de las opciones del vehículo, las características pueden variar.

Nombre del ajuste	Descripción
Suspensión de entrada/salida automática	Este ajuste enciende y apaga el sistema automático de entrada y salida de la suspensión.

Nombre del ajuste	Descripción
Mensajes de la suspensión en pantalla	Este ajuste mostrará mensajes de la suspensión en la pantalla del módulo de instrumentos. La opción "Todos" mostrará todos los mensajes disponibles. La opción "Solo advertencias" solo mostrará los mensajes de advertencia.
Modo de cambio de llanta (si así está equipado)	Este ajuste deshabilitará el sistema de suspensión de aire (si así está equipado) para asistir en el cambio de llanta.
Modo auxiliar	Este ajuste le permitirá ajustar un modo de suspensión auxiliar. Las opciones son "Apagado", "Modo transporte" y "Modo alineación de llantas". En modo transporte, el vehículo no se auto nivelará cuando es transportado por otro vehículo. En modo alineación de llantas, el vehículo no se auto nivelará cuando se esté realizando la alineación de llantas.

Audio

Después de presionar el botón "Audio" en pantalla, el sistema mostrará las opciones relativas al sistema de sonido del vehículo. Estos ajustes pueden cambiar la ubicación del sonido dentro del vehículo, ajustar el nivel de bajos y agudos e iniciar la reproducción automática de un dispositivo de audio o teléfono inteligente.

NOTA: Dependiendo de las opciones del vehículo, las características pueden variar.

Nombre del ajuste	Descripción
Balance/Desvanecimiento (si así está equipado)	Esta opción le permitirá ajustar los niveles específicos para las bocinas delanteras/traseras e izquierdas/derechas del vehículo. El ícono de la bocina puede moverse para ajustar la ubicación del sonido.
Ecuilizador	Esta opción le permitirá ajustar los rangos de audio "Bajos", "Medios" y "Agudos".
Volumen Ajustado a la Velocidad	Esta opción le permitirá ajustar el volumen cuando la velocidad aumenta. Con un ajuste alto, el volumen aumentará más a medida que el vehículo va más rápido. Los ajustes disponibles son "Apagado", "1", "2" y "Max".
Sonido Envolvente (si así está equipado)	Este ajuste encenderá o apagará el sistema de sonido envolvente.
Ajuste de volumen en AUX (si así está equipado)	Esta opción ajustará los niveles de audio de un dispositivo conectado a través del puerto auxiliar (AUX). Los ajustes disponibles son "+" y "-".

Nombre del ajuste	Descripción
Auto Play (si así está equipado)	Este ajuste iniciará automáticamente la reproducción de un dispositivo conectado.
Encendido automático del radio (si así está equipado)	Este ajuste encenderá automáticamente el radio cuando arranca el vehículo. Los ajustes disponibles son "Apagado", "Encendido" y "Recordar último estado". Con el ajuste "Recordar último estado", el sistema reanudará la operación del radio conforme se encontraba antes de apagar el vehículo.
Apagado del radio con puerta	Este ajuste mantendrá el radio encendido al abrir alguna de las puertas o hasta que se alcance el tiempo de retarde de apagado del radio. Los ajustes disponibles son "Encendido" y "Apagado".
Ajuste de volumen	Este ajuste le permitirá ajustar el nivel de volumen del radio para cada modo (Medios, Teléfono, Navegación, etc.). Puede establecer el volumen en un valor entre 0 a 38.
Expansión de medios	Este ajuste les permitirá encender o apagar la expansión de medios.
Sonoridad	Este ajuste mejorará la calidad del sonido a volúmenes bajos.

Notificaciones

Cuando se presiona el botón de Notificaciones en la pantalla, el sistema mostrará las opciones relativas al sistema de Notificaciones.

NOTA: Dependiendo de las opciones del vehículo, las características pueden variar.

Nombre del ajuste	Descripción
Sonidos de Notificaciones	Encienda o apague este ajuste para oír las notificaciones a través de su sistema
Ventanas emergentes del cajón de aplicaciones favoritas	Este ajuste encenderá o apagará las ventanas emergentes del cajón de aplicaciones emergentes favoritas.
Ventanas emergentes del cajón de aplicaciones emergentes no favoritas	Este ajuste encenderá o apagará las ventanas emergentes del cajón de aplicaciones emergentes no favoritas.
Notificaciones emergentes de nuevos mensajes	Este ajuste encenderá o apagará las notificaciones emergentes para nuevos mensajes de texto de cualquier teléfono conectado.

Nombre del ajuste	Descripción
Mensaje de llamadas perdidas	Este ajuste encenderá o apagará las notificaciones emergentes para llamadas perdidas recibidas/guardadas de cualquier teléfono conectado.
Ventanas emergentes del navegador	Este ajuste encenderá o apagará las ventanas de navegación emergentes recibidas o almacenadas.

Configuración SiriusXM® (si así está equipado)

Después de presionar el botón de SiriusXM® Setup (Configuración Sirius) en pantalla, el sistema mostrará las opciones relativas al radio satelital SiriusXM®. Estos ajustes pueden ser usados para omitir canales de radio específicos o reiniciar la reproducción de canciones favoritas desde el inicio.

NOTA:

- Se requiere de una suscripción a radio satelital SiriusXM® para que los ajustes se encuentren disponibles.
- Dependiendo de las opciones del vehículo, las características pueden variar.

Nombre del ajuste	Descripción
Cuenta SiriusXM®, Perfil y Ajustes	Este ajuste lo redireccionará al menú de ajustes de SiriusXM® del menú SiriusXM®.
Bloquear explícitos	Este ajuste le bloquear o saltar contenido con la etiqueta "explícito". Los ajustes disponibles son "Encendido" y "Apagado".

Accesibilidad (si así está equipado)

Después de presionar el botón de accesibilidad en la pantalla, el siguiente ajuste estará habilitado:

NOTA: Dependiendo de las opciones del vehículo, las características pueden variar.

Nombre del ajuste	Descripción
Botón de video Readback	Este ajuste encenderá o apagará el botón de video Readback.

Actualizaciones de Software

Cuando se presiona el botón de actualización de Software en la pantalla, el sistema mostrará información sobre la actualización del software del sistema Uconnect.

NOTA: Dependiendo de las opciones del vehículo, las características pueden variar.

Nombre del ajuste	Descripción
Descargas de Software por Wi-Fi	Esta configuración permitirá que las actualizaciones de software se realicen a través de Wi-Fi. Las opciones seleccionables para la configuración son “Encendido” y “Apagado”.

Información del sistema

Cuando se presiona el botón de Información del sistema en la pantalla, los siguientes ajustes estarán disponibles:

NOTA: Dependiendo de las opciones del vehículo, las características pueden variar.

Nombre del ajuste	Descripción
Versión de la información	Cuando esta configuración se selecciona, aparecerá una pantalla con la versión de la información, mostrando información de la versión de su radio.
Información de la licencia	Cuando esta configuración se selecciona, aparece una pantalla con la información de la licencia, mostrando la información de la licencia de su radio.
Información de la licencia del copiloto	Cuando esta configuración se selecciona, se muestra la información de la licencia del pasajero.

Restaurar la configuración

Después de presionar el botón de “Restaurar” en la pantalla, el sistema mostrará las opciones relacionadas con el restablecimiento del sistema Uconnect. Estos ajustes pueden eliminar la información personal y restablecer los ajustes seleccionados en otros menús del sistema.

NOTA: Dependiendo de las opciones del vehículo, las características pueden variar.

Nombre del ajuste	Descripción
Reiniciar radio	Este ajuste reiniciará el radio.
Restablecer orden del cajón de aplicaciones	Este ajuste restablecerá el orden por defecto de las aplicaciones en el “cajón” de aplicaciones. Las opciones disponibles son “Si” y “Cancelar”. También puede utilizar el botón X en pantalla para cancelar.
Restaurar ajustes a predeterminados	Esta opción restablecerá todos los ajustes previamente modificados a los valores originales de fábrica.

Nombre del ajuste	Descripción
Borrar datos personales	Este ajuste le mostrará una pantalla que le proporciona la opción de eliminar todos los datos personales del sistema, incluyendo dispositivos de conectividad inalámbrica y memorias preestablecidas.
Restablecimiento de contraseña Wi-Fi para proyección	Este ajuste le permitirá restablecer la contraseña del Wi-Fi para la protección de su teléfono inteligente. Las opciones disponibles son “Si” y “Cancelar”. También puede utilizar el botón X en pantalla para cancelar.
Restablecimiento valores de desempeño	Este ajuste restablecerá los valores de desempeño de su vehículo.
Restablecimiento de fábrica	Este ajuste restablecerá el radio a sus ajustes de fábrica.

CONTROLES DE AUDIO EN EL VOLANTE (SI ASÍ ESTÁ EQUIPADO)

Los controles remotos del sistema de sonido están ubicados en la parte trasera del volante de la dirección a las tres y nueve en punto.



Controles de sonido detrás del volante

El control del lado derecho es un interruptor tipo balancín que tiene un botón de presión en el centro y controla el volumen y la modalidad del sistema de sonido. Al presionar la parte superior del interruptor tipo balancín se aumenta el volumen y al presionar la parte inferior se disminuye el volumen.

Al presionar el botón central el radio cambiará entre los diferentes modos disponibles (AM/FM/SXM o Medios, etc.).

El control del lado izquierdo es un interruptor tipo balancín con un botón de presión en la parte central. La función del control del lado izquierdo varía dependiendo de la modalidad en la que esté.

A continuación, se describe el funcionamiento del control del lado izquierdo en cada modalidad.

Operación del radio

Si presiona la parte superior del interruptor se buscará hacia adelante la siguiente estación que se puede escuchar y si presiona la parte inferior del interruptor se buscará hacia atrás la siguiente estación que se puede escuchar.

El botón ubicado en la parte central del control del lado izquierdo sintoniza la siguiente estación programada en los botones de presión de programación del radio.

Modo Medios

Si presiona una vez la parte superior del interruptor se reproducirá la siguiente pista de los medios seleccionados (AUX/USB, Conectividad inalámbrica). Si presiona una vez la parte inferior del interruptor se reproducirá la pista actual desde el inicio y si lo presiona dentro de 8 segundos después de que inició la reproducción de la pista actual se reproducirá la pista anterior desde el inicio.

PANTALLA DEL PASAJERO (SÍ ASÍ ESTÁ EQUIPADO)

Su vehículo puede estar equipado con una pantalla de pasajeros ubicada sobre la guantera en el lado del pasajero delantero del vehículo. Desde la pantalla del pasajero, podrá acceder a funciones similares que se ven en la radio Uconnect, como funciones multimedia, el sistema de entretenimiento en el asiento trasero con Amazon FireTV incluida, navegación y administración de dispositivos.

Para comenzar a usar la pantalla del pasajero, presione el botón de encendido en la consola central, o presione el botón de encendido en la pantalla Controles dentro del sistema Uconnect. La pantalla del pasajero se puede apagar accediendo a la pantalla de Controles y presionando el botón de apagado.

Es necesario conectar auriculares de conectividad inalámbrica a la pantalla del pasajero para comenzar a escuchar el audio del sistema, para mayor información consulte la sección administrador de dispositivos más adelante.

NOTA: La pantalla del pasajero deberá encenderse cada vez que se encienda el vehículo, y el sistema mostrará la pantalla de inicio al arrancar.

Permisos de la pantalla del pasajero

A través del sistema Uconnect, funciones dentro de la pantalla del pasajero pueden activarse y desactivarse a través de la pantalla de permisos. Para acceder a los permisos, presione el botón vehículo en la barra de menú y seleccione la pestaña de ajustes. Después, presione el menú de ajustes. Presione el botón de encender para los permisos de la pantalla del pasajero.

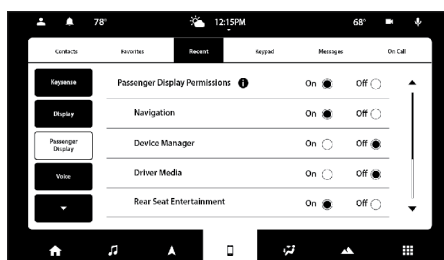

Permisos de la pantalla del pasajero

De forma predeterminada, la configuración de Permisos de la pantalla del pasajero está desactivada y el conductor deberá dar permiso para las diferentes funciones.

Cuando los permisos están activados, puede seleccionar individualmente los permisos para lo siguiente:

- Navegación
- Administrador de dispositivos
- Sistema de entretenimiento en los asientos traseros (si está equipado)

Los permisos de la pantalla del pasajero también se pueden activar a través de los Controles en la pantalla, debajo del botón Vehículo en la barra de menú. Si la opción "Denegar permisos de pantalla de pasajeros" está activada, la configuración cambiará a desactivada.

Pantalla de Inicio

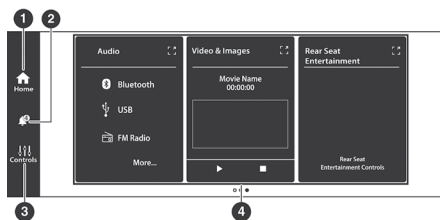

Pantalla de inicio de la pantalla del pasajero

- 1 — Botón de pantalla de inicio (Home)
- 2 — Botón de notificaciones
- 3 — Botón de controles
- 4 — Tarjetas de funciones

Cuando se inicia la pantalla del pasajero y no se estaba ejecutando ningún otro medio durante el último ciclo de ignición, se mostrará la pantalla de inicio. Aquí, puede seleccionar entre las funciones de la pantalla del pasajero. En el lado izquierdo de la pantalla, puede acceder a Notificaciones y Controles del sistema.

El botón de Notificaciones (la campana) lo llevará a la pantalla de Notificaciones, idéntica a la que se ve en la radio principal.

Puede alternar entre las funciones deslizando el dedo hacia la izquierda o hacia la derecha en la pantalla táctil. Al acceder a una función, presione el botón Inicio en el lado izquierdo para acceder a la vista de funciones y seleccionar una función diferente.

Las funciones disponibles son:

- Audio
- Video e imágenes
- HDMI
- Sistema de entretenimiento en los asientos traseros (si así está equipado)
- Navegación
- Dispositivos
- Cámaras

Pantalla de controles

Desde la pantalla de controles, puede ajustar el brillo de la pantalla durante el día / la noche, cambiar el volumen de los auriculares y apagar la pantalla del pasajero.

Para cambiar el brillo, ajuste el control deslizante hacia arriba o hacia abajo, o presione el botón de flecha hacia arriba o hacia abajo ubicado junto al control deslizante. “Up” aumentará el brillo; “Abajo” reducirá el brillo. Los niveles de brillo diurno y nocturno variarán, y el ajuste máximo / mínimo diferirá según la hora del día.

Para cambiar el volumen de los auriculares, ajuste el control deslizante hacia arriba o hacia abajo, o presione el botón de flecha hacia arriba o hacia abajo ubicado junto al control deslizante. “Up” aumentará el volumen; “Abajo” disminuirá el volumen.

NOTA: El volumen de los auriculares también se puede ajustar manualmente desde los auriculares. Cambiar el volumen de los auriculares manualmente no se reflejará en el control deslizante de volumen de los auriculares en el la pantalla del pasajero

Si se presiona el botón de apagado de pantalla (Screen Off), la pantalla del pasajero seguirá funcionando, pero la pantalla se oscurecerá. Toque la pantalla nuevamente para volver a la pantalla. Mientras la pantalla está apagada, el audio continuará reproduciéndose desde la pantalla del pasajero.

El botón de apagado apagará completamente la pantalla del pasajero. No se reproducirá ningún audio o video.

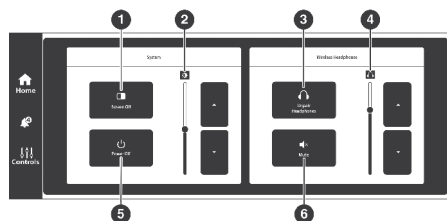

Pantalla de controles de la pantalla del pasajero

- 1 — Apagado de pantalla
- 2 — Brillo de pantalla
- 3 — Administrar auriculares
- 4 — Volumen de los auriculares
- 5 — Apagar
- 6 — Enmudecer auriculares

Audio y video

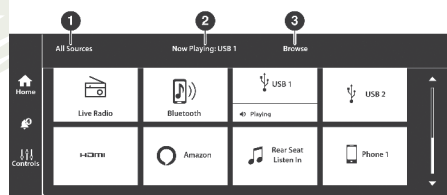

Función de audio de la pantalla del pasajero

- 1 — Pestaña Todas las fuentes
- 2 — Pestaña Reproducción en curso
- 3 — Pestaña Examinar

El audio le permite escuchar su estación de radio favorita, un dispositivo USB conectado o un dispositivo multimedia conectado. Puede cambiar directamente la fuente en la pantalla de inicio presionando el botón Fuente en la función. También puede expandirlo presionando el botón Vista de pantalla completa.

Para cambiar la fuente de medios, presione el botón Fuente y luego presione la fuente deseada. Las fuentes disponibles son:

- Radio en vivo (FM, AM, SXM)
- Conexión inalámbrica
- USB 1

- USB 2
- AUX
- AV 1 (si así está equipado)
- AV 2 (si así está equipado)
- Escuchar pantalla trasera 1 (si así está equipado)
- Escuchar pantalla trasera 2 (si así está equipado)

NOTA:

- La conexión de dispositivos de audio a través de conectividad inalámbrica deben realizarse a través del Administrador de dispositivos en la radio. Para obtener más información sobre cómo emparejar un dispositivo, consulte el manual del propietario digital de Uconnect.
- Si el conductor está escuchando “Radio en vivo”, la opción no estará disponible en la pantalla del pasajero. Seleccione “Reproduciendo en radio” para escuchar la emisora que se reproduce actualmente. Si el conductor selecciona una estación de radio mientras la pantalla del pasajero está reproduciendo contenido de radio en vivo, la transmisión terminará en la pantalla del pasajero y se le dará el control al sistema Uconnect.

En el menú Preestablecidos (Preset), podrá escuchar las presintonías de radio guardadas. Presione el preset deseado para comenzar a escuchar.

La pestaña Examinar le permitirá navegar a través de diferentes estaciones de radio o audio guardado en un dispositivo USB o de audio. Presione “Examinar” y seleccione entre las diferentes carpetas. Puede desplazarse hacia arriba y hacia abajo para ver las opciones dentro de esas carpetas. Presione en la estación de radio o pista de audio deseada para comenzar a reproducirla.

Cuando se selecciona la fuente USB, puede elegir un archivo de video para reproducir si se guarda en un dispositivo USB. Presione “Examinar” y busque la carpeta con el archivo de video. Presione el nombre del archivo de video y comenzará a reproducirse en la pantalla del pasajero.

NOTA: No todos los archivos de video serán compatibles con un USB. Ciertos archivos de video pueden requerir derechos digitales para verlos o reproducirlos. Es posible que no estén disponibles para su reproducción en la pantalla del pasajero.

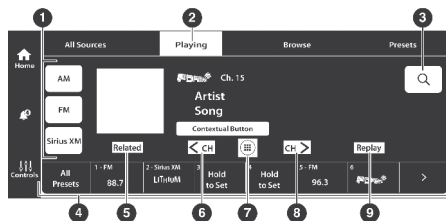

Modo de radio de pantalla de pasajero

- 1 - Barra de fuente
- 2 - Pestaña Reproducción en curso

- 3 - Botón de búsqueda
- 4 - Memorias preestablecidas de radio
- 5 - Botón “relacionado”
- 6 - Botón de búsqueda hacia abajo
- 7 - Botón de sintonización directa
- 8 - Botón de búsqueda hacia arriba
- 9 - Botón repetir

Sistema de entretenimiento en el asiento trasero con Amazon Fire TV integrado (sí así está equipado)

El sistema de entretenimiento con Fire TV integrado del asiento trasero le permitirá controlar y escuchar el contenido que se reproduce en las pantallas de entretenimiento traseras. Puede ver el contenido de las pantallas traseras, bloquear las pantallas traseras, cambiar la fuente de las pantallas traseras o encender o apagar las pantallas traseras. Para mayor información consulte la sección “Sistema de entretenimiento en el asiento trasero con Amazon Fire TV integrado” en este mismo capítulo.

Proyección HDMI

HDMI le permite conectar un dispositivo al puerto HDMI proporcionado, mediante un cable HDMI, y proyectar el dispositivo directamente en la pantalla del pasajero. Para comenzar, conecte un dispositivo al puerto HDMI. Luego, presione el botón HDMI en la pantalla táctil.

HDMI seguirá mostrando la barra de menú y el botón de emparejamiento de auriculares.

NOTA:

- La tarjeta HDMI no se iniciará automáticamente cuando se conecte un nuevo dispositivo. La tarjeta HDMI mostrará un dispositivo conectado y será necesario presionar la tarjeta.
- Si el usuario desconecta un dispositivo del puerto HDMI mientras la tarjeta HDMI está en pantalla completa, el sistema cerrará HDMI y volverá a cargar la pantalla de inicio.

Administrador de dispositivos

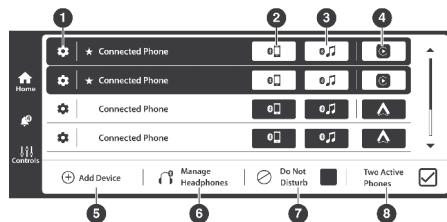

Administrador de dispositivos

- 1 — Ajustes de dispositivos
- 2 — Conexión de teléfono
- 3 — Conexión de medios
- 4 — Conexión de Android Auto™ / Apple CarPlay®
- 5 — Agregar dispositivo
- 6 — Administrar audífonos
- 7 — No molestar
- 8 — Dos teléfonos activos

El administrador de dispositivos proporciona un lugar fácil para visualizar los dispositivos conectados al sistema Uconnect y le permite vincular el teléfono inteligente del conductor al sistema Uconnect. También podrá vincular un par de audífonos con conexión inalámbrica a la pantalla del pasajero.

Para más información sobre el emparejamiento de su teléfono inteligente, consulte el manual del propietario del sistema Uconnect.

Para vincular un par de audífonos con conectividad inalámbrica:

1. Si está visualizando el Administrador de Dispositivos en pantalla completa, presione el botón “Agregar dispositivo”. Si está visualizando el Administrador de Dispositivos desde la pantalla de inicio, presione el botón “Vincular audífonos inalámbricos”.
2. Desde la ventana emergente, presione “Buscar audífonos”. El sistema comenzará a buscar la señal inalámbrica de sus audífonos.
3. Seleccione el nombre de sus audífonos en la lista de dispositivos disponibles. El sistema se conectará a los audífonos.

NOTA: La pantalla del pasajero se conectará a los audífonos inalámbricos previamente vinculados después de la activación de la pantalla.

Desvincular audífonos con conectividad inalámbrica:

1. Desde la pantalla de Controles, presione el botón “Administrar audífonos”.
2. Presione el botón de ajustes (ícono de engrane) a un costado de los audífonos que desea desvincular.
3. Presione la opción “Borrar dispositivo”; los audífonos inalámbricos serán desvinculados del sistema.

Navegación

La navegación le permite ayudar al conductor a buscar destinos utilizando el sistema de navegación integrado de Uconnect. Para obtener información sobre la funcionalidad completa de Navegación, consulte el manual del propietario digital de Uconnect.

Cuando se selecciona una nueva ruta en la pantalla del pasajero, se enviará una confirmación al conductor. El conductor podrá confirmar o rechazar la ruta.

NOTA: El uso de la navegación en la pantalla del pasajero no afectará la panta-

Ila de navegación en el sistema Uconnect. El conductor puede continuar usando la navegación mientras que la pantalla del pasajero puede “sugerir” nuevas rutas o paradas.

Cámara

La cámara mostrará la señal de la cámara del vehículo equipado. Cuando esté seleccionado, presione el botón de cámara deseado. La transmisión de esa cámara se mostrará en el centro de la pantalla táctil. Presione el botón X o el botón de flecha hacia atrás para regresar a la pantalla de inicio.

NOTA: La pantalla del pasajero perderá el acceso a una cámara si el conductor elige verla en el sistema Uconnect o si una condición activa la cámara en el sistema Uconnect (la cámara de vista trasera se activa cuando el vehículo se cambia a REVERSA).

APLICACIONES DE TERCEROS (SI ASÍ ESTÁ EQUIPADO)

Si así está equipado, su vehículo puede contener aplicaciones de desarrolladores externos (terceros), que mejorarán la experiencia de uso en su sistema Uconnect.

McIntosh

McIntosh es una aplicación desarrollada por terceros que puede mejorar el reproductor de medios del sistema Uconnect. Para que la aplicación sea efectiva, debe encontrarse reproduciendo audio en el reproductor de medios Uconnect. McIntosh puede controlar la reproducción de audio así como mostrar el nivel de salida en medidores de decibeles.

Para lanzar la aplicación, comience la reproducción de audio y siga los pasos a continuación:

1. Presione el botón de aplicaciones (Apps).
2. Presione el ícono McIntosh.

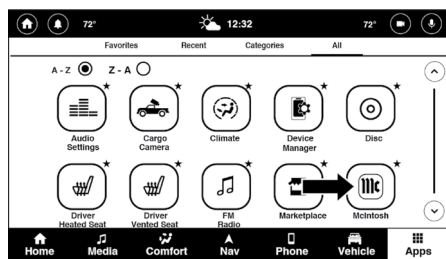

McIntosh

La aplicación McIntosh le permitirá realizar lo siguiente mientras escucha música:

NOTA: La función de búsqueda no funcionará mientras usa la conexión inalámbrica.

Saltar a anterior	Presione para saltar a la canción anterior. Presione y mantenga presionado para un rebobinado rápido.
Reproducir/Pausar	Presione para iniciar reproducción o pausar la pista.
Saltar a siguiente	Presione para saltar a la canción siguiente. Presione y mantenga presionado para un avance rápido.
Repetir	Presione para repetir la pista. Presione nuevamente para repetir la lista de reproducción. Presione una vez más para desactivar la repetición (sólo funciona con un dispositivo USB).
Cambiar a un canal inferior	Presione para cambiar a un canal inferior. Presione y mantenga presionado para hacer una búsqueda de un canal inferior. Mientras esté en AM/FM, presionar el canal inferior cambiará la frecuencia en 0.1. Presionando y sosteniendo en AM/FM buscará canales.
Cambiar a un canal superior	Presione para cambiar a un canal superior. Presione y mantenga presionado para hacer una búsqueda a un canal superior.
Menu	Presione para acceder a los ajustes de la aplicación McIntosh.
Información	Presione para saber más de la aplicación McIntosh.
Audio	Presione para abrir los ajustes de audio del reproductor Uconnect.

NOTA: Para cambiar la fuente dentro de la aplicación, presione sobre el nombre de la aplicación. Al presionarla abrirá un menú con todas las fuentes disponibles. Para cambiar la fuente de audio fuera de la aplicación, presione el botón Media, y luego presione el botón Fuentes.

Para salir de la aplicación, presione cualquiera de los botones en la barra de menús inferior.

Modo día/noche

Presione el botón Menú en la esquina superior izquierda para acceder a los ajustes McIntosh. Presione sobre uno de los modos para establecerlo como el predefinido, o presione “Modo Auto” para habilitar el cambio automático entre los modos día y noche.

Modo teatro

Presione el botón Menú en la esquina superior izquierda para acceder a los ajustes McIntosh. Bajo la sección Modo Teatro, seleccione “Encendido” para mostrar mover al frente los medidores McIntosh. Esto agrandará el

tamaño de los medidores para una vista mas prominente.

NOTA: El modo teatro se activa después de 10 segundos sin acción del usuario.

Para más información sobre la aplicación McIntosh y su funcionalidad, visite el sitio <https://www.mcintoshlabs.com>.

SISTEMA DE ENTRETENIMIENTO EN EL ASIENTO TRASERO CON AMAZON FIRE TV INTEGRADO (SÍ ASÍ ESTÁ EQUIPADO)

Descripción general

El sistema de entretenimiento para los asientos traseros con Fire TV integrado está diseñado para brindarle a su familia años de diversión.

Fire TV le permite a los pasajeros disfrutar una amplia variedad de contenido de aplicaciones populares (puede requerir suscripciones adicionales). Reproduzca videos, juegue videojuegos, escuche música, obtenga información, y vea programas descargados en el camino. Se incluyen dos controles remotos por voz equipados con Alexa para el sistema. Presione el botón con Alexa para encontrar, lanzar y controlar contenido fácilmente. Revise los resultados de partidos, reproduzca música, controle dispositivos inteligentes del hogar, o vea la transmisión en vivo en cámaras de vigilancia (se requieren de dispositivos compatibles que se venden separado). Adicionalmente a la transmisión y descarga de contenido, al cambiar la fuente de reproducción del Fire TV le permite:

- Desplegar el contenido de su teléfono celular o tabletas en Fire TV a través de dispositivos compatibles con Miracast.
- Transmitir sus programas favoritos con Fire TV.
- Conecte y reproduzca una variedad de videojuegos o dispositivos utilizando el puerto HDMI.
- Escuche audio a través de audífonos alámbricos o inalámbricos (no incluidos, el cliente deberá proporcionar los suyos o escuchar el audio a través de las bocinas en la cabina con la característica "Escuchar" en el asiento delantero).
- Conecte y reproduzca una variedad de dispositivos en el puerto USB de video delantero. Los puertos USB ubicados bajo las pantallas traseras son sólo de carga.
- Ver contenido independiente en cada pantalla trasera o emitir el mismo contenido en ambas para ver en conjunto.

NOTA: El vehículo debe encontrarse en un rango útil y activo de señal celular y estar equipado correctamente con un sistema Uconnect 5 NAV y sistema de entretenimiento traero con el paquete Fire TV. La transmisión en línea requiere de conexión Wi-Fi y una cuenta registrada de Amazon para correr Fire TV en el vehículo. Las suscripciones para los servicios de transmisión/streaming no están incluidas. Los servicios y características son sujetos a cambios o retiro en cualquier momento, podrían no encontrarse disponibles en todas las regiones y lenguajes, y podrían requerir suscripciones independientes.

Revise este manual del propietario para familiarizarse con sus características y funcionamiento.

Para Empezar

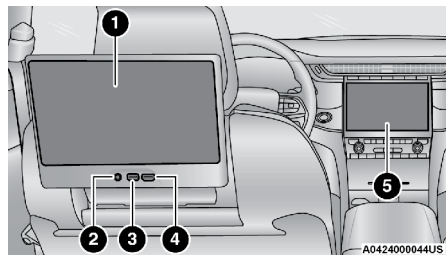

Entretenimiento en el asiento trasero para Uconnect 5/5 NAV

- 1 — Pantalla táctil de entretenimiento del asiento trasero (pantalla táctil trasera)
- 2 — Puerto AUX/de audífonos
- 3 — Puerto de carga USB C
- 4 — Puerto HDMI
- 5 — Sistema Uconnect (pantalla táctil frontal)

Hay cuatro formas diferentes de operar las funciones del entretenimiento del asiento trasero con Fire TV integrado:

- Control por voz con Alexa
- Pantalla de radio frontal
- Pantalla de pasajero (si así está equipado)
- Pantallas táctiles individuales de entretenimiento en los asientos traseros con Fire TV integrado.

Para obtener información sobre los puertos USB/AUX de los puertos multimedia frontal.

Acceso al entretenimiento en el asiento trasero con Amazon Fire TV integrado desde la radio (sí así está equipado)

Puede acceder a su sistema de entretenimiento del asiento trasero con Fire TV integrado siguiendo los pasos a continuación:

Opción 1

1. Presione el botón Media.
2. Presione el ícono del botón Asiento trasero.

Opción 2

1. Presione el botón Aplicaciones en la parte inferior de la pantalla táctil.
2. Presione el botón Teatro Uconnect en la pantalla táctil. Es posible que deba navegar a diferentes páginas en el cajón de aplicaciones para encontrar el botón Teatro Uconnect.

Acceso al entretenimiento en el asiento trasero con Amazon Fire TV integrado desde las pantallas traseras (sí así está equipado)

También puede acceder a su sistema de entretenimiento del asiento trasero con Fire TV integrado siguiendo las pantallas de los pasos a continuación:

Opción 1

- El sistema se encenderá automáticamente cuando se enciende el vehículo. Presione el botón de encendido en el control por voz con Alexa para encender el sistema si este fue apagado manualmente. Si la pantalla se encuentra inactiva y se va a modo de protector de pantalla, el sistema puede ser “despertado” presionando la pantalla o presionando cualquier botón del control por voz con Alexa.

Opción 2

- Deslice el dedo en cualquiera de las pantallas táctiles de entretenimiento del asiento trasero.

NOTA: Al acceder las pantallas traseras, el sistema iniciará el Fire TV integrado.

Acceso al entretenimiento en el asiento trasero con Amazon Fire TV integrado desde la pantalla del pasajero (sí así está equipado)

También puede acceder al contenido de entretenimiento del asiento trasero desde la pantalla del pasajero.

Siga los pasos a continuación:

1. Acceda a la pantalla de inicio de la pantalla del pasajero.
2. Cambie entre las funciones de la pantalla de inicio y seleccione Entretenimiento en el asiento trasero con Fire TV.

Iniciando por primera vez (utilizando las pantallas traseras)

Pantalla de inicio

Al encender el sistema por primera vez desde las pantallas traseras, aparecerá una pantalla de inicio en el sistema con el logotipo de Fire TV.

Durante esta secuencia de inicio, las opciones de idioma estarán disponibles para el sistema.

Emparejamiento del control por voz con Alexa

Una vez completada la secuencia de arranque, el sistema ofrecerá la opción de emparejar el control por voz con Alexa (se incluyen dos con el sistema).

Siga las instrucciones en pantalla sobre cómo emparejar el control por voz con Alexa al sistema. Dos controles por voz con Alexa son incluidos para ser enlazados con cada pantalla trasera.

Un control por voz con Alexa puede enlazarse con cada pantalla trasera.

Funcionará con la pantalla done fue enlazado. Los pasos de emparejamiento deben completarse en cada pantalla de forma independiente.

NOTA: Si el emparejamiento remoto con Alexa falla, aparecerán instrucciones en pantalla para intentar emparejar el control remoto nuevamente.

Conectarse a una red

Durante el proceso de inicio, el sistema necesitará conectarse a una red para funcionar. Múltiples fuentes de red pueden ser opciones para el sistema.

Algunas opciones para conexión de red son:

- Punto de conexión Wi-Fi utilizando un teléfono celular inteligente (si está activado, se mostrará como una posible red para el sistema en pantalla).
- Conexión exterior como una red Wi-Fi de casa.
- Red Wi-Fi integrada al vehículo (si así está equipado)

NOTA: Cuando se conecta una red al sistema por primera vez, puede que se realice una actualización de software inalámbrica mediante la conexión Wi-Fi. Es recomendable que se utilice una conexión Wi-Fi con datos ilimitados para esta actualización, si está disponible. Después de esta primera actualización, las actualizaciones sólo se realizarán cuando haya una disponible.

Iniciar sesión en la cuenta

El siguiente paso será la opción de iniciar sesión en su cuenta de Amazon.

Hay dos opciones para iniciar sesión en el sistema:

- Ya tengo una cuenta de Amazon: Iniciar sesión con una cuenta de Amazon ya existente.
- Soy nuevo en Amazon: crea una nueva cuenta de Amazon.

Si se selecciona “Soy nuevo en Amazon”, siga los pasos en pantalla para configurar una cuenta de Amazon con el sistema.

Controles parentales

Otra característica que aparecerá durante esta primera configuración son los controles parentales.

Cuando aparezca la página de controles parentales, dará las opciones para “Habilitar controles parentales” y “Sin controles parentales”. Si se selecciona “Activar controles parentales”, siga los pasos en pantalla para configurar los controles parentales para el sistema.

Control por voz con Alexa

Una característica del sistema de entretenimiento de los asientos traseros con Fire TV integrado que mejora su experiencia es Alexa. Es sencillo iniciar el uso de esta característica. Presione el botón del micrófono en la parte superior del control por voz con Alexa para activarlo y comenzar el uso de Alexa.

Escuchar audio a través de las bocinas del vehículo

Una característica del sistema de entretenimiento del asiento trasero con Fire TV integrado es la capacidad de escuchar audio a través de las bocinas del vehículo. En la pantalla de radio frontal, dentro de la aplicación Fire TV, seleccione la característica “Escuchar” en la esquina superior derecha de cualquiera de las tarjetas de la pantalla 1 o 2. Esto le permitirá tener el audio de cualquiera de las dos pantallas reproduciéndose en las bocinas del vehículo.

Menú rápido

Acceder al menú desplegable de la pantalla trasera le brindará más opciones para el entretenimiento del asiento trasero con Fire TV integrado.

Para acceder al menú desplegable de la pantalla trasera, deslice el dedo hacia la izquierda en el borde derecho de la pantalla. También se puede acceder al menú presionando el botón del engrane/ajustes en el control por voz con Alexa.

Algunas opciones del menú desplegable se enumeran a continuación:

- Encendido: Esto apagará la pantalla.
- Control en pantalla: Esto mostrará el control remoto de pantalla para usar con el sistema.
- Atrás: Esto le permitirá retroceder una página.
- Inicio: Lo llevará a la pantalla de inicio.
- Engrane/Configuración: Esto le permitirá acceder a ciertas configuraciones en el sistema. Para obtener más opciones de configuración, seleccione “Más configuraciones” dentro del menú de configuración.
- Coche: Esto abrirá el menú del coche. Desde aquí puede ajustar los controles de clima traseros y la aplicación ¿Ya llegamos?.

Control parental (usando las pantallas traseras)

Si los controles parentales no se configuraron durante la primera puesta en marcha del sistema, se pueden configurar siguiendo los pasos a continuación:

1. Presione el botón del engrane/ajustes en el control por voz con Alexa, o deslice presione la pantalla para acceder a los ajustes en el menú rápido.
2. Seleccione el ícono del engrane/ajustes en pantalla.
3. Seleccione “Configuración” en pantalla.
4. En la configuración, seleccione “Preferencias”.
5. A continuación, seleccione “Controles parentales”, desde aquí puede activar o desactivar los controles parentales y configurar un PIN para los controles usando los controles por voz con Alexa.

Emparejamiento del control por voz con Alexa (usando las pantallas traseras)

Si es necesario emparejar un control remoto por voz con Alexa nuevamente

o se está emparejando un nuevo control remoto, siga el procedimiento a continuación:

1. Instale las baterías en el control remoto.
2. Presione el botón del engrane/ajustes en la pantalla.
3. Seleccione “Configuración” en el menú superior.
4. En Configuración, seleccione “Controles y dispositivos con conexión inalámbrica”.
5. Desde este menú, seleccione “Agregar nuevo control remoto”.
6. Siga los pasos en pantalla para el emparejamiento remoto con Alexa.

Una presión prolongada en el botón de inicio/hogar puede re-enlazar un control por voz con Alexa que se ha desconectado.

NOTA: Su vehículo incluye dos controles por voz con Alexa. Un control por voz con Alexa puede emparejarse a cada pantalla trasera. Este funcionará sólo con la pantalla trasera con la que fue enlazado. Debe realizar los pasos de emparejamiento en cada pantalla trasera.

Entrada de fuentes de medios (utilizando la radio y las pantallas traseras)

Pantalla de radio frontal

Los usuarios pueden seleccionar entradas para cada pantalla trasera desde la pantalla táctil de la radio frontal seleccionando la pestaña del asiento trasero y eligiendo el contenido deseado seleccionando “Launch Source” en la pestaña Pantalla 1 o Pantalla 2.

Las entradas disponibles en Lanzar Fuente en “Inputs” son “Fire TV”, “HDMI” y “USB”.

Pantallas traseras

Para seleccionar entradas en la pantalla trasera, desplácese hacia abajo en la pantalla de inicio de entretenimiento del asiento trasero y seleccione la entrada deseada en “Entrada”. Las entradas también se pueden seleccionar desde la pestaña “Marca” en el menú superior. Mientras esté en este toque, desplácese hacia abajo hasta “Entradas” para seleccionar.

NOTA: El nombre de la pestaña en el menú superior dependerá del nombre de la marca del vehículo.

Control por voz con Alexa

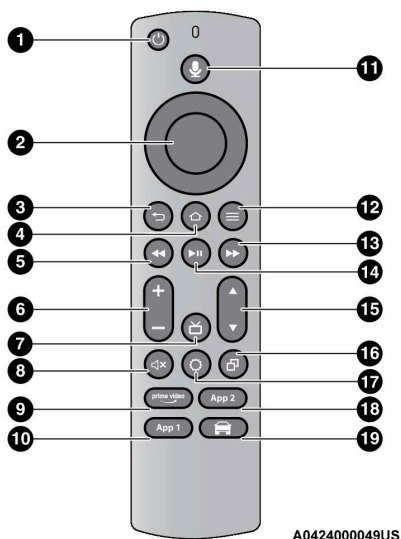

Control remoto/por voz con Alexa

1. **Botón de encendido** — Enciende o apaga la pantalla del canal seleccionado.
2. **Control de navegación de 5 direcciones** — Este control tiene opciones al presionar el botón de círculo hacia arriba, abajo, izquierda o derecha para navegar en la pantalla en busca de selecciones y presionar el botón central para confirmar las selecciones.
3. **Atrás** — Presione para salir de los menús o regresar a la pantalla anterior.
4. **Inicio (Home)** — Presione para volver a la pantalla de inicio integrada de Amazon Fire TV.
5. **Botón de búsqueda hacia atrás** — Presione y mantenga presionado para retroceder rápidamente a través de la pista de audio o el capítulo de video actual. Presione una vez para volver a la pista anterior.
6. **Volumen** — Presione el botón - para disminuir el volumen y el botón + para aumentarlo.
7. **Guía de canales** — Presione para acceder a la guía de canales del sistema.
8. **Silencio** — Silencia el audio de los auriculares.
9. **Prime Video** — Presione para lanzar la aplicación Prime Video.
10. **App asociada 1** — Presione para lanzar la aplicación asociada 1.
11. **Botón de micrófono** — Presione para activar Alexa.
12. **Menú** — Presione para acceder al menú de Fire TV.
13. **Botón de búsqueda de avance** — Presione y mantenga presionado para avanzar rápidamente a través de la pista de audio o capítulo de

video actual. Presione una vez para saltar a la siguiente pista.

14. **Botón Reproducir/Pausa** — Inicia / reanuda o pausa la reproducción del disco (si así está equipado).
15. **Canal +/-** — Presione el botón de flecha hacia arriba o hacia abajo en el botón Canal para explorar los canales disponibles en Fire TV.
16. **Reciente** — Presione para acceder al contenido visto recientemente en Fire TV.
17. **Engrane / Configuración** — Presione para que aparezcan las opciones de configuración para Fire TV.
18. **App asociada 2** — Presione para lanzar la aplicación asociada 2.
19. **Botón de coche** — Presione para activar el menú de coche.

Reemplazo de las pilas del control por voz con Alexa

Cada control remoto requiere dos baterías AAA para su funcionamiento.

Para reemplazar las baterías:

1. Ubique el compartimiento de la batería en la parte posterior del control remoto, luego deslice la tapa de la batería hacia abajo.
2. Quite las baterías viejas y siga los procedimientos de reciclaje de baterías de su área.
3. Instale baterías nuevas, asegurándose de orientarlas de acuerdo con el diagrama de polaridad que se muestra dentro del compartimiento de las baterías.
4. Vuelva a colocar la tapa del compartimiento de la batería.

Entretenimiento en los asientos traseros con streaming y con Amazon Fire TV integrado (utilizando la radio y las pantallas traseras) (si así está equipado)

Acceder usando la fuente de inicio

Para acceder a las opciones de transmisión con entretenimiento en el asiento trasero con Fire TV intergado en la pantalla frontal, presione la pestaña Medios ubicada en la barra de menú inferior. Luego, seleccione la opción Asiento trasero ubicada en la barra de menú superior. Luego seleccione "Lanzar Fuente", y luego dentro de "Fuentes/inputs" seleccione en las entradas "Fire TV Home".

Acceder usando Explorar medios

Si selecciona "Examinar medios" en la pantalla de la radio frontal, tendrá acceso a diferentes medios dentro del Entretenimiento del asiento trasero con Fire TV intergado.

Estas opciones estarán en el menú superior de Examinar medios y se enumeran a continuación:

- Fire TV: seleccionar "Fire TV" le mostrará opciones para ver las opciones de transmisión/streaming. Esta opción se podrá seleccionar en el menú deslizante izquierdo en "Explorar medios". Mientras esté en "Explorar medios" en Fire TV, mostrará la actividad reciente en "Reciente". Esto mostrará los videos recientes vistos desde Fire TV hasta las descargas

recientes también.

- Video USB: en “Videos USB”, aparecerán videos que son opciones con un dispositivo USB conectado al entretenimiento del asiento trasero con Fire TV intergado.
- Música USB: en “Música USB”, aparecerá la música que son opciones con un dispositivo USB conectado al entretenimiento del asiento trasero con Fire TV intergado.

Acceso mediante el control remoto de entretenimiento del asiento trasero y las pantallas traseras

Los pasajeros traseros podrán acceder a la transmisión de entretenimiento del asiento trasero presionando el botón “Prime Video”, “App asociada 1” o “App asociada 2” en el control por voz con Alexa. Seleccionar uno de esos botones en el control remoto lo llevará a la página de inicio de ese servicio de streaming/transmisión. Encendiendo cualquiera de las pantallas traseras iniciará el sistema de entretenimiento. De forma predeterminada, las pantallas traseras siempre se iniciarán en la pantalla principal de Fire TV.

Fire TV

La fuente principal para acceder a la transmisión en línea para el entretenimiento del asiento trasero es Amazon Fire TV intergado.

NOTA: Es necesario contar con una conexión de datos para que la transmisión/streaming sea accesible. Esto se puede configurar cuando Fire TV se enciende por primera vez desde las pantallas traseras. Puede utilizar múltiples opciones de conexión de datos para el sistema. Algunas de las opciones de conexión de datos son el punto de acceso Wi-Fi 4G del vehículo, un punto de acceso Wi-Fi de un dispositivo móvil, o una red inalámbrica Wi-Fi de una fuente externa como una casa o cochera.

Para acceder a Fire TV en la pantalla frontal, seleccione “Lanzar Fuente” en la pantalla del asiento trasero de la radio delantera. Luego, “Fire TV Home” en la selección de fuentes.

En la pantalla delantera del radio o en la pantalla del pasajero (si así está equipado) duplica o controla la experiencia del Fire TV de una de las pantallas traseras con Fire TV.

La barra de menú superior de Amazon Fire TV tendrá las opciones de “Inicio”, “Biblioteca”, “Marca”, “En vivo” y “Aplicaciones”.

Debajo de la barra de menú superior habrá opciones de transmisión vinculadas a su cuenta de Amazon Prime como “Prime Video”.

La pantalla frontal de la radio ofrece algunas opciones:

- Encendido — Esto encenderá o apagará el Amazon Fire TV intergado.
- Alternar entre pantalla 1 y pantalla 2 — Alterna entre las pantallas traseras (para usar solo con la pantalla del radio frontal).
- Colapsar — Mientras mira en la pantalla de la radio frontal, esto colapsará la pantalla a la vista del tablero.
- Cajón de fuentes — Esto abrirá el “Cajón de fuente” y el logotipo de la fuente se mostrará en el icono.

- Explorar medios — Esto abrirá la ventana emergente “Explorar medios”.
- Atrás — Esto le permitirá volver a la página anterior.
- Inicio de Fire TV — Esto lo llevará de regreso a la página de inicio de Amazon Fire TV.
- Menú — Esto abrirá el menú de Fire TV.
- Icono de control remoto — Esto mostrará el control remoto en pantalla.

NOTA: La visualización y observación de la pantalla frontal solo se puede realizar cuando el vehículo está en “P” (Estacionamiento). Las pantallas traseras siempre se iniciarán con Fire TV. El vehículo debe encontrarse en un rango útil y activo de señal celular y estar equipado correctamente con un sistema Uconnect 5 NAV y sistema de entretenimiento traero con el paquete Fire TV. La transmisión en línea requiere de conexión Wi-Fi y una cuenta registrada de Amazon para correr Fire TV en el vehículo. Las suscripciones para los servicios de transmisión/streaming no están incluidas. Los servicios y características son sujetos a cambios o retiro en cualquier momento, podrían no encontrarse disponibles en todas las regiones y lenguajes, y podrían requerir suscripciones independientes.

Aplicaciones/juegos de Fire TV (usando las pantallas traseras, si así está equipado)

Se puede acceder a las aplicaciones y los juegos mediante el entretenimiento del asiento trasero con Fire TV integrado.

Para acceder a las aplicaciones en la pantalla trasera, encienda el sistema y seleccione “Buscar” en la parte superior del menú. En la página “Buscar”, seleccione “Appstore” (tienda de aplicaciones). Dentro de la tienda de aplicaciones usted puede comprar aplicaciones adicionales y juegos. Desde aquí, usted puede seleccionar todas las aplicaciones y juegos que ha adquirido.

¿Ya llegamos?

Cuando se ha establecido una ruta de navegación desde el sistema Uconnect, los pasajeros de la segunda fila pueden usar “¿Ya llegamos?” Para una pantalla animada que muestra la distancia y el tiempo restante en las rutas de navegación, así como el tiempo estimado de llegada con notificaciones emergentes.

Parte de la información de la pantalla incluye:

- Botón Disminuir el tiempo entre notificaciones
- Botón de ENCENDIDO / APAGADO de notificaciones
- Aumentar el tiempo entre el botón de notificaciones
- Hora de llegada
- Tiempo restante hasta llegar al destino
- Distancia restante

Para acceder a “¿Ya llegamos?” desde las pantallas traseras, siga los pasos a continuación:

1. Deslice el dedo por alguna de las pantalla traseras y seleccione el icono de automóvil o presione el botón “Vehículo” en el control remoto de entretenimiento del asiento trasero.
2. Seleccione “¿Ya llegamos?” cerca de la parte inferior del menú en la primera página de opciones.

Uso del Puerto USB de Video

Conecte una unidad USB o un dispositivo de almacenamiento masivo y reproduzca su música o películas favoritas.

NOTA: Para ver los medios USB en las pantallas traseras, inserte una unidad USB en el puerto. El puerto de la unidad USB se encuentra debajo de los controles de radio en el panel de instrumentos.

En la pantalla trasera puede navegar por el contenido del dispositivo USB yendo a la fuente USB en las entradas. Utilice la función de búsqueda para encontrar sus medios más rápido.

Jugar videojuegos

Conecte la consola de videojuegos a los puertos HDMI ubicados detrás del asiento de la primera fila.

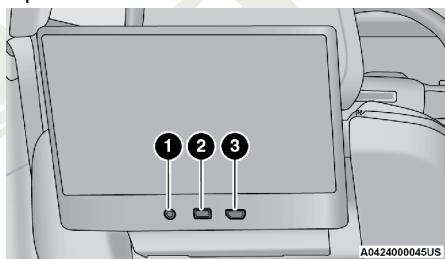

AUX / HDMI / USB

- 1 - Conector para auriculares (solo salida de auriculares)
- 2 - Puerto USB (sólo carga)
- 3 - Puerto HDMI

NOTA: Ciertos videojuegos de alta gama pueden exceder el límite de potencia del inversor de energía del vehículo.

Funcionamiento de los auriculares

El entretenimiento del asiento trasero con Fire TV integrado no viene equipado con auriculares. Los clientes deberán proporcionar sus propios auriculares inalámbricos que se puedan emparejar con el sistema mediante conexión inalámbrica. Los clientes también pueden usar sus propios auriculares con cable y conectarlos a un puerto AUX ubicado debajo de una de las pantallas traseras.

Emparejamiento de auriculares inalámbricos

Para emparejar audífonos inalámbricos con entretenimiento en el asiento

trasero usando las pantallas traseras, siga los pasos a continuación:

1. Presione el botón del engrane/ajustes en el control por voz con Alexa, o presione la pantalla.
2. Luego seleccione el ícono del engrane/ajustes en pantalla.
3. En la pantalla de inicio, seleccione “Configuración” en pantalla.
4. En Configuración, seleccione “Controles y dispositivos inalámbricos”.
5. Seleccione “Otros dispositivos inalámbricos” y siga los pasos en pantalla para realizar el emparejamiento.

Se pueden emparejar varios auriculares al sistema, pero sólo se puede utilizar una salida de audio a la vez.





Controles de clima trasero

Los controles de climatización traseros también se pueden controlar mediante el sistema de entretenimiento del asiento trasero con Fire TV integrado.

Se puede acceder a los controles de climatización traseros mediante el menú Vehículo. Deslice el dedo hacia la izquierda en el borde derecho de cualquiera de las pantallas traseras y seleccione el ícono de automóvil o presione el botón “Vehículo” en el control remoto de entretenimiento del asiento trasero. Luego seleccione la opción Controles de clima trasero.

Las opciones dentro de los controles de clima traseros incluyen:

Ícono	Descripción
ON	Botón de encendido del control de clima Presione y suelte este botón para encender los controles de clima traseros.
OFF	Botón de apagado del control de clima Presione y suelte este botón para apagar los controles de climatización traseros.
SYNC	Botón SYNC Al presionar este botón, se sincronizarán ambos lados de los controles de clima traseros.
AUTO	Botón AUTO Controla automáticamente la temperatura de la cabina interior trasera ajustando la distribución y la cantidad del flujo de aire. Alternar esta función hará que el sistema cambie entre el modo Manual y el modo Automático.

Ícono	Descripción
	<p>Botones para subir y bajar la temperatura de los pasajeros traseros</p> <p>Proporciona a los pasajeros traseros un control de temperatura independiente. Presione el botón en la pantalla táctil para aumentar o disminuir la temperatura. La temperatura se volverá más cálida a medida que se mueva hacia la flecha roja y más fría a medida que se mueva hacia la flecha azul.</p>
<p>Modalidad “Toldo”</p> 	<p>Modalidad “Toldo”</p> <p>El aire proviene de las salidas del techo interior. Cada una de estas salidas se puede ajustar individualmente para dirigir el flujo de aire. Mover las paletas de aire de las salidas hacia un lado cortará el flujo de aire.</p>
<p>Modalidad “Doble nivel”</p> 	<p>Modalidad “Doble nivel”</p> <p>El aire proviene tanto de las salidas del techo interior como de las salidas del piso.</p> <p>NOTA: En muchas posiciones de temperatura, el modo Bi-Level está diseñado para proporcionar aire más frío desde las salidas del techo interior y aire más caliente desde las salidas del piso.</p>
<p>Modalidad “Piso”</p> 	<p>Modalidad “Piso”</p> <p>El aire proviene de las salidas del piso.</p>
<p>1,2,3,etc</p>	<p>Control del ventilador</p> <p>Control del ventilador se utiliza para regular la cantidad de aire forzado a través del sistema de climatización. Hay siete velocidades de soplador disponibles. El ajuste del soplador hará que el modo automático cambie a operación manual.</p>

AVISO LEGAL

Para acceder a la información legal y de cumplimiento sobre el entretenimiento del asiento trasero desde las pantallas traseras, siga los pasos a continuación:

1. Presione el botón del engrane/ajustes en el control remoto por voz con Alexa o presione la pantalla.
2. Presione el ícono del engrane/ajustes en pantalla.
3. Seleccione “Configuración”.
4. En el menú Configuración, seleccione “Mi Fire TV” y luego seleccione “Cumplimiento y Legal”.

PÁGINAS OFF ROAD (SI ASÍ ESTÁ EQUIPADO)

Su vehículo puede estar equipado con páginas Off Road (de desempeño

fuera de camino), que le proporcionan el estado del vehículo mientras realiza conducción en condiciones fuera del camino (Off-Road). Le proporciona información relativa a la altura del vehículo, el estado de la caja de transferencia, la inclinación y giro del vehículo, y del modo Selec-Terrain activo.

Para acceder a las Páginas Off Road, presione el botón “Off-Road” en pantalla desde el menú “Vehículo”, y luego seleccione “Lanzar Off Road”.

Las páginas Off Road cuentan con las siguientes opciones seleccionables:

- Dinámica del vehículo
- Medidores de accesorios
- Inclinación y giro de la carrocería
- Selec-Terrain (si así está equipado)
- Suspensión (si así está equipado)
- Cámara delantera (si así está equipado)

NOTA: Con la suscripción de servicios conectados (si así está equipado), usted puede almacenar datos Off-Road y mandarlos directamente a la aplicación móvil (si así aplica). Presione el botón almacenar para iniciar.

Barra de estado de las Páginas Off Road

La barra de estado de las Páginas Off Road se encuentra en la parte baja de la pantalla y cuenta con las 5 opciones seleccionables de las páginas. Proporciona información actualizada constantemente de los siguientes elementos:

- Estado actual de la caja de transferencia
- Modo actual de Selec-Terrain (si así está equipado)
- Longitud/Latitud actual
- Altitud actual del vehículo
- Control de descenso de pendientes o control Selec-Speed en km/h (MPH).
- Modo Terrain actual

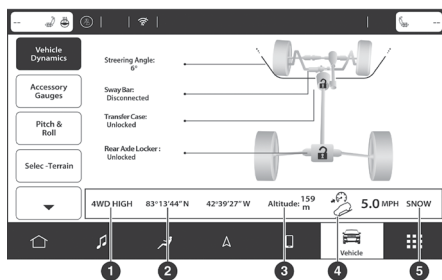

Barra de estado

- 1 — Estado actual de la caja de transferencia
- 2 — Latitud/Longitud actual

- 3 — Altitud actual
- 4 — Control de descenso o control Selec-Speed
- 5 — Modo Terrain actual

Dinámica del vehículo

La página de Dinámica del vehículo muestra información acerca del tren motriz del vehículo.

Se muestra la siguiente información:

- Ángulo de la dirección en grados
- Estado de la caja de transferencia
- Estado del bloqueo de los ejes traseros (si así está equipado)
- Estado de la barra estabilizadora (si así está equipado)

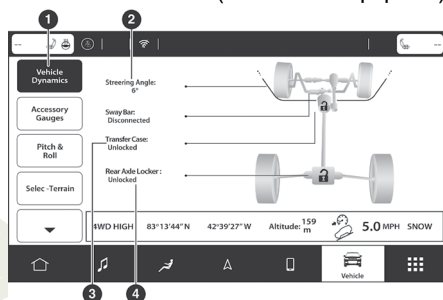

Menú Dinámica del vehículo

- 1 — Dinámica del vehículo
- 2 — Ángulo de la dirección
- 3 — Estado de la caja de transferencia
- 4 — Estado del diferencial trasero

Medidores de accesorios

La página de medidores de accesorios muestra el estado actual de la temperatura del anticongelante, presión de aceite, temperatura de aceite, temperatura de la transmisión, y voltaje de la batería.

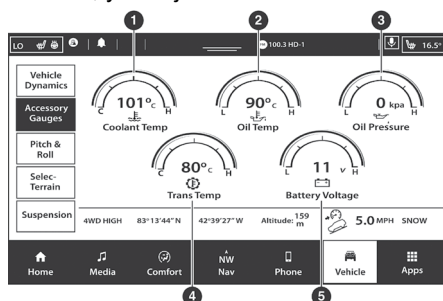

Menú de medidores de accesorios

- 1 — Temperatura del anticongelante
- 2 — Temperatura del aceite
- 3 — Presión de aceite
- 4 — Temperatura de la transmisión
- 5 — Voltaje de la batería

Inclinación y giro de la carrocería (si así está equipado)

La página de inclinación y giro de la carrocería muestra la inclinación (ángulo superior e inferior) y giro (ángulo de lado a lado) actual en grados. Los medidores de giro e inclinación proporcionan una visualización del ángulo actual del vehículo.

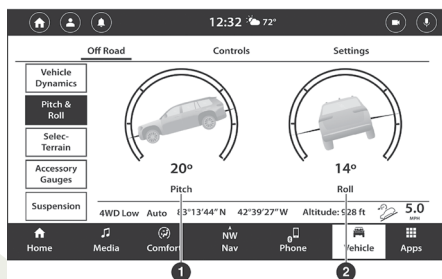

Menú de inclinación y giro

- 1 — Inclinación actual
- 2 — Giro actual

Selec-Terrain (si así está equipado)

La página de Selec-Terrain muestra el modo seleccionado a través de una imagen en alta definición. Ajustar el modo de Selec-Terrain alterará a imagen mostrada en pantalla. El vehículo debe encontrarse en la posición ON/RUN de la ignición para mostrar información del modo Selec-Terrain.

Los modos para seleccionar son los siguientes:

- Roca - Debe encontrarse en el modo de tracción en las 4 ruedas de rango bajo (4WD LOW)
- Arena/Lodo
- Nieve
- Auto - Predeterminado
- Deportivo (Sport)

NOTA: Mientras se encuentra en la página Selec-Terrain, la barra de estado mostrará también el modo Select-Terrain seleccionado.

Suspensión (si así está equipado)

La página de Suspensión muestra información acerca del estado del siste-

ma de suspensión.

Se muestra la siguiente información:

- Articulación de rueda
- Estado de altura del vehículo actual (si así está equipado)
 - Off Road 2
 - Off Road 1
 - Normal
 - Aero
 - Entrada/Salida

NOTA: La articulación de rueda será representada en color amarillo en el indicador de articulación de la suspensión. Si la altura del vehículo es ajustada, el indicador de altura en pantalla cambiará a la altura seleccionada y el indicador de articulación mostrará el movimiento y cambio en la altura.

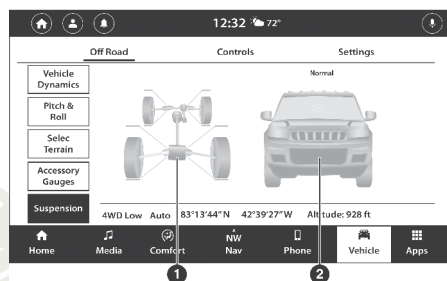

Menú Suspensión

- 1 — Articulación de rueda
- 2 — Altura actual del vehículo

Grabación de ruta (si así está equipado)

Descripción General

Se puede acceder a la función de grabación de rutas de varias formas: dentro de la pantalla de vista general del vehículo o dentro de las páginas Off-Road. Existirán opciones dentro de “Grabación de rutas” donde puede dar inicio a la grabación su ruta o consultar grabaciones de ruta previamente almacenadas.

Grabar y detener grabación de ruta

Para comenzar a grabar una ruta, seleccione “Iniciar grabación” en la parte inferior de la pantalla táctil. Una vez seleccionada, su ruta comenzará a grabarse durante el tiempo que desee.

Cuando finalice la ruta, presione “Detener grabación”. Seleccione si desea guardar la ruta y el mensaje “Grabaciones guardadas” se desplegará. Si selecciona “Cancelar”, no se guardará la ruta y se eliminará.

NOTA: Después de 48 km (30 millas), aparecerá una notificación en el pantalla

táctil preguntando si desea seguir grabando.

Agregar un punto de referencia

En la parte inferior izquierda de la pantalla táctil, seleccione “Agregar punto de referencia” en la pantalla de grabación de senderos. Esto permitirá al usuario fijar una ubicación a lo largo del camino, durante como después de la grabación. Hay tres opciones seleccionables para marcar un Punto de referencia: Se puede colocar un Punto de referencia si el vehículo está o no en movimiento, pero sólo se puede editar cuando el vehículo está detenido. De forma predeterminada, los Punto de referencias se nombran cronológicamente en el orden en que se marcan o agregan. Se les puede cambiar o asignar un nombre más tarde presionando el ícono de edición ubicado en la parte derecha como nombre predeterminado del Punto de referencia.

- Lugares
- Obstáculos
- Guías

NOTA: Un Punto de referencia se puede colocar independientemente de que el vehículo esté o no en movimiento, pero sólo se puede editar cuando el vehículo esté detenido.

Vista expandida / colapsada

Mientras se encuentra en la pantalla Grabación de rutas, presione el botón Expandir situado a la derecha del mapa mostrado para ampliar la pantalla de los mapas de ruta durante las grabaciones. Con la vista expandida, presione el ícono de colapsar que reducirá el mapa de senderos durante las grabaciones de pantalla.

Editar un viaje

Después de terminar de grabar una ruta, se mostrará una escala para calificar la dificultad del camino que podría ser usado como referencia futura. Se presenta una escala es del 1 al 10, siendo uno el más fácil y 10 el más difícil.

NOTA: No es necesario establecer un nivel de dificultad para guardar un viaje y editarlo después.

Editar/Eliminar un punto de referencia

Para editar un punto de referencia, selecciónelo en el mapa. Una vez seleccionado, elija un tipo de Punto de referencia. Una vez seleccionado, elija un subtipo que describa el Punto de referencia. A continuación aparecen subtipos de puntos de referencia en la siguiente tabla. Una vez que el Punto de referencia ha sido editado, presione el botón de guardado.

Para eliminar un punto de referencia, selecciónelo en el mapa, y luego presione el botón de Eliminar Punto de referencia.

Puntos de interés / Lugares	Obstáculos	Guías
Campamento	Lodo	Ligeramente a la izquierda
Vista escénica	Roca	Ligeramente a la derecha
Áreas de preparación	Arena	Ruta sin salida
Inicio de ruta / sendero	Ascenso pronunciado	Extrema izquierda
Agua	Descenso pronunciado	Extrema derecha
	Agua	Despacio
		Cierre de Ruta

Los puntos de referencia se pueden renombrarse más tarde presionando el ícono de lápiz ubicado a la derecha del nombre predeterminado del punto de referencia. Al seleccionarlo, aparecerá un teclado que le permitirá personalizar el nombre del punto de referencia.

NOTA: La edición del punto de referencias no está disponible mientras el vehículo está en movimiento. Para editar y personalizar el punto de referencia, el vehículo de estar detenido.

Si desea eliminar un punto de referencia, seleccione el punto de referencia que usted creó y presione el botón "Borrar punto de referencia situado en la parte inferior de la pantalla táctil. El mensaje "Punto de referencia se eliminó correctamente" aparecerá como ventana emergente en pantalla cuando sea borrado de forma exitosa.

Guardar y cancelar una ruta

Cuando termine de editar un ruta, seleccione "Guardar". En seguida se almacenará en la pestaña llamada Grabaciones guardadas.

Si selecciona "Cancelar", se eliminará la ruta y aparecerá una ventana emergente que le preguntará si está seguro que desea cancelar la grabación de la ruta actual. Seleccionando "No, No cancelar", o el botón "X", lo llevará de regreso a la pantalla de edición. Al seleccionar "Sí, cancelar" se descartará la grabación de ruta seleccionada.

Rutas almacenadas

Para ver rutas guardadas anteriormente, haga clic en grabaciones guardadas en la página de inicio de Grabación de rutas. Una vez ingresando a las grabaciones almacenadas, se mostrará una lista de grabaciones almacenadas previamente. El botón Eliminar a la derecha de cada ruta borrará la ruta. Para borrar todas las rutas seleccione "Eliminar todo" en la parte inferior de la pantalla táctil.

NOTA: Se puede acceder a las grabaciones almacenadas incluso una vez que haya expirado la suscripción a los servicios conectados.

Después de seleccionar una grabación almacenada, habrá opciones disponibles para ver, editar, eliminar o exportar la grabación a un dispositivo USB. Al presionar “Ver datos de rendimiento” se mostrará la inclinación, rotación, altitud y ubicación del vehículo para cada punto de ruta seleccionado. Una función instantánea está disponible, donde se puede exportar una foto de los datos de rendimiento a un dispositivo USB conectado.

Exportar una a grabación a una USB

Después de seleccionar una grabación guardada, presione el botón Exportar hacia la parte inferior de la pantalla táctil y seleccione la opción del icono USB. Aparecerá un mensaje emergente que indicará si la exportación se realizó correctamente o no.

GUÍAS DE AVENTURA (SI ASÍ ESTÁ EQUIPADO)

Para acceder a la función Guías de Aventura, presione el ícono “Vehículo” en la barra de menú inferior de la pantalla táctil. Desde el menú vehículo, presione “Guías de Aventura”.

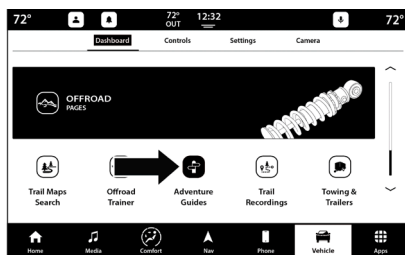

Aplicación Guías de aventura

Para buscar una ruta todoterreno:

1. Presione en el cuadro de búsqueda e ingrese una dirección o palabra clave.

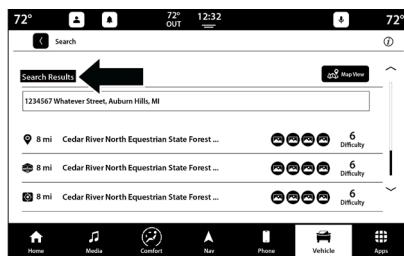

Buscar una ruta todoterreno

NOTA:

- Se requiere Una suscripción activa a los servicios conectados para acceder a las Guías de Aventura. En caso de no tener una suscripción activa, haga clic en el botón Registrarse ubicado en la pantalla táctil y siga las indicaciones.

- Si no hay conexión de red, se mostrará el mensaje “Conexión de datos temporalmente no disponible. Por favor, intente más tarde” en su pantalla táctil. Presione “OK” y asegúrese de que exista una conexión de red estable.
 - Si no hay resultados de búsqueda dentro del área en que se agregó la dirección o la palabra clave, el mensaje “No se encontraron resultados” se mostrará en su pantalla táctil.
2. La distancia a cada resultado de búsqueda aparecerá a la izquierda de cada destino. El nivel de dificultad correspondiente se mostrará hacia la derecha. Selecciona la ruta a la que deseas navegar.

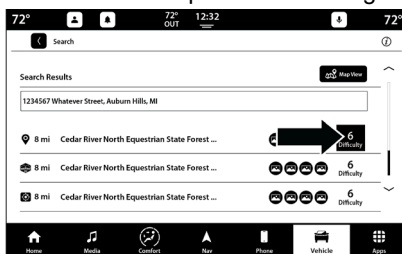

Dificultad de ruta

NOTA: Presione el botón “Vista de mapa” para visualizar a una descripción expandida de cada ruta y su nivel de dificultad.

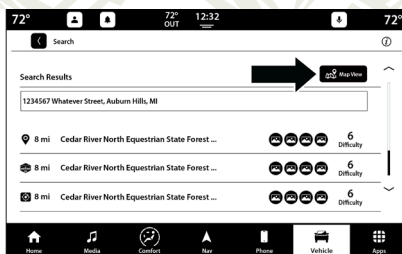

Botón de vista de mapa

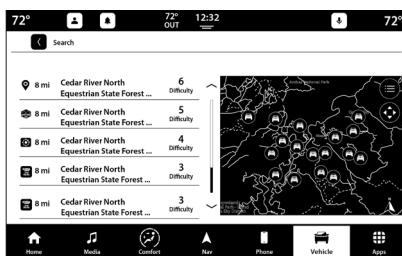

Vista expandida de dificultad de ruta

NOTA: Los detalles de cada ruta proporcionarán información del camino como dirección, número de teléfono, horarios de apertura y cierre, y requisitos del vehículo.

- Presione el botón Vista previa de la ruta para ver la información de la ruta. Presionar el botón Iniciar grabación lo llevará a la página de inicio de las páginas Off Road donde podrá guardar la grabación, ver las grabaciones almacenadas y ver la distancia a su destino.

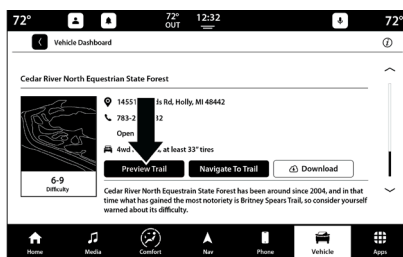

Vista previa del camino

NOTA: Presionar la flecha de retorno ubicada en la página de información de la ruta, le llevará de regreso a la pantalla de detalles de la ruta.

- Al Presionar el botón Navegar a la ruta le enviará la dirección a su sistema de navegación TomTom.



Navegar a la ruta

- Si la ruta no existe en la memoria local de su sistema Uconnect, presione el botón Descargar. Si la ruta ya existe, lo que significa que ya se descargó en algún momento, presione el botón Buscar actualizaciones.

NOTA:

- Se mostrará el mensaje “Ruta descargada exitosamente” en la parte superior de la pantalla táctil si la actualización de la ruta se completó correctamente. Si la ruta “Ruta no se pudo actualizar”. En caso de no haber suficiente espacio, deberá liberarlo usando la opción de “Rutas descargadas” eliminando las rutas que no sean necesarias o deseadas. Si el mensaje “No hay actualizaciones disponibles” aparece significa que la ruta que ha seleccionado está actualizada.
- Al presionar “X” en cualquiera de estas pantallas, volverá a la pantalla de detalles de la ruta.

Caminos cercanos a usted

La función de caminos cercanos a usted mostrará las primeras 20 rutas

ubicadas en un radio de 805 km (500 millas) de la ubicación actual de su vehículo.

NOTA: Si no hay rutas dentro de un radio de 805 km (500 millas) en la ubicación actual de su vehículo, el mensaje “Sin resultados Encontrado” aparecerá en su pantalla táctil.

Rutas precargadas

Presione “Rutas precargadas” para ver una lista de las rutas precargadas en su sistema Uconnect.

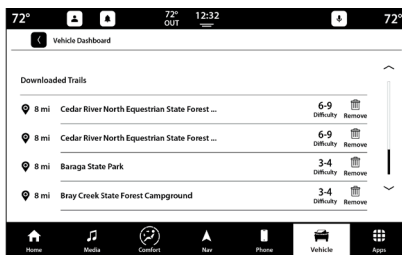

Rutas preguardadas

NOTA: Las rutas precargadas no pueden ser borradas de la lista, debido a que estos se almacenan de forma permanente en el sistema.

Rutas descargadas

Con cualquier ruta que desee descargar, presione el botón de descarga de la ruta seleccionada.

NOTA:

- El mensaje “Ruta descargada con éxito” se mostrará en la parte superior de la pantalla táctil si la ruta se descargó. Una vez que la descarga haya sido exitosa, la opción “Buscar actualizaciones” estará disponible si se desea comprobar el rastro para las actualizaciones.
- El mensaje “Descarga de rutas llena. Libere algo de espacio” se mostrará en la parte superior de la pantalla táctil si hay no hay suficiente espacio de almacenamiento. Presione el botón de rutas descargadas para eliminar rutas existentes. Presione el ícono Eliminar para suprimir una ruta de la lista. Se le presentará una confirmación, “¿Está seguro que desea eliminar esta ruta?”. Presione “Sí” para mostrar que la ruta seleccionada se eliminó con éxito, o presione “No” o el botón “X” que lo llevará de vuelta a la lista de rutas descargadas.

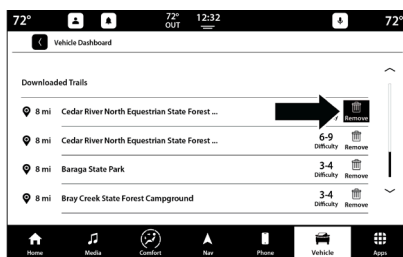

Eliminar rutas descargadas

FUNCIONAMIENTO DEL RADIO Y TELÉFONOS CELULARES

En ciertas condiciones, si enciende el teléfono celular en el interior de su vehículo, el radio puede funcionar de manera errática o ruidosa. Esta condición se puede aminorar o eliminar reubicando la antena del teléfono celular. Esta condición no es perjudicial para el radio. Si el funcionamiento del radio no “mejora” satisfactoriamente al reubicar la antena, es recomendable disminuir el volumen del radio o apagarlo durante el funcionamiento del teléfono celular cuando no use el Uconnect® (si así está equipado)

Información general

La operación de este equipo está sujeta a las siguientes dos condiciones:

- (1) es posible que este equipo o dispositivo no cause interferencia perjudicial y
- (2) este equipo o dispositivo debe aceptar cualquier interferencia, incluyendo la que pueda causar su operación no deseada.

NOTA: Los cambios y modificaciones no expresas aprobadas por la tercera parte responsable podría eliminar la autoridad en la operación del equipo.

SEGURIDAD

CONTENIDO

■ CARACTERÍSTICAS DE SEGURIDAD	386
• Sistema de frenos antibloqueo (ABS)	386
• Sistema de detección de conductor adormecido (DDD, si así está equipado)	387
• Alerta del recordatorio de asiento trasero (RSRA)	388
• Sistema electrónico de control de los frenos (EBC)	389
■ SISTEMAS AUXILIARES PARA LA CONDUCCIÓN	400
• Monitoreo de puntos ciegos (BSM) (si así está equipado)	400
• Advertencia de colisión delantera con mitigación (FCW, si así está equipado)	406
• Sistema de monitoreo de presión de las llantas (TPMS)	409
■ SISTEMAS DE PROTECCIÓN PARA LOS OCUPANTES	416
• Características de los sistemas de protección a los ocupantes	417
• Precauciones importantes de seguridad	417
• Sistemas de cinturones de seguridad	418
• Sistema de protección complementario (SRS)	427
• Sistemas de protección para niños	443
■ SUGERENCIAS DE SEGURIDAD	460
• Transporte de pasajeros	460
• Transporte de mascotas	460
• Vehículos conectados	460
• Verificaciones de seguridad que debe hacer dentro del vehículo	461
• Verificaciones periódicas de seguridad que debe hacer fuera del vehículo	462
• Gases de escape	463
• Advertencias de Monóxido de Carbono	464

CARACTERÍSTICAS DE SEGURIDAD

Sistema de frenos antibloqueo (ABS)

El sistema de frenos antibloqueo (ABS) proporciona un aumento en la estabilidad del vehículo y en el rendimiento de los frenos en la mayoría de las condiciones de frenado. El sistema previene el bloqueo de las ruedas, y mejora el control del vehículo durante el frenado.

El ABS realiza un ciclo de auto-verificación, cada vez que se enciende el vehículo, para asegurar el correcto funcionamiento del mismo. Durante este ciclo, usted puede escuchar un ligero sonido de “clic” así como otros sonidos mecánicos relativos al motor del ABS.

El ABS se activa cuando el sistema detecta que una o más llantas comienzan a bloquearse. Condiciones en el camino como hielo, nieve, grava, zanjas, baches, cascajo o paradas de pánico son las más propicias para provocar la activación del sistema ABS.

Podría experimentar lo siguiente cuando el sistema ABS se activa:

- Sonido del motor del ABS (podría seguir trabajando por un periodo corto de tiempo después de la parada).
- Pulsaciones en el pedal del freno.
- Una ligera caída al final de la carrera del pedal del freno.

El ABS está diseñado para funcionar con las llantas montadas de agencia. El cambio o modificación de las mismas puede degradar el rendimiento del sistema ABS.

¡ADVERTENCIA!

- Este sistema ABS, contiene equipo electrónico sofisticado que puede ser susceptible a las interferencias causadas por instalaciones incorrectas o equipos de radiofrecuencia alta. Esta interferencia puede causar posible pérdida de los frenos de antibloqueo. La instalación de esos equipos deberá ser hecha por personal profesional y calificado.
- El bombeo de los frenos anti-bloqueo disminuirá su eficacia y puede ocasionar una colisión. El bombeo hace que la distancia de frenado más largo. Sólo tiene que presionar con firmeza en el pedal de freno cuando es necesario reducir la velocidad o detenerse.
- El sistema antibloqueo (ABS) no puede prevenir que las leyes naturales de la física actúen en el desempeño del vehículo, ni puede incrementar la eficiencia de frenado o la manejabilidad más allá de las condiciones de frenado y de la tracción de las llantas que el vehículo pueda proveer.
- El ABS no puede prevenir accidentes, incluyendo aquellos que resultan de una excesiva velocidad al dar vueltas, seguido de otro vehículo muy de cerca, o el acuplaneo.

¡ADVERTENCIA!

- Cuando se tiene un vehículo equipado con ABS no debe ser manejado de manera irresponsable o peligrosa ya que pondría en riesgo la seguridad del usuario o de terceros.

Luz de advertencia de los frenos antibloqueo (ABS)

La luz ámbar del “Sistema de los frenos antibloqueo”, se encenderá cuando la ignición se coloque en la posición de ON/RUN (encendido/en marcha) y podría permanecer encendida unos cuatro segundos.

Si la luz de advertencia del “Sistema de los frenos antibloqueo” permanece encendida o se enciende mientras conduce, indica que los frenos antibloqueo no están funcionando y necesita darle servicio. Sin embargo, el sistema de frenos convencional continuará operando normalmente si la luz de advertencia del freno ABS está encendida.

Si la luz del “Sistema de los frenos antibloqueo” está encendida, se deberá reparar el sistema de frenos lo antes posible para restablecer los beneficios del sistema de frenos antibloqueo. Si la luz del ABS no enciende al girar el interruptor de ignición a la posición de encendido, haga que cambien el foco lo más pronto posible.

Sistema de detección de conductor adormecido (DDD, si así está equipado)

El sistema de detección de conductor adormecido (DDD), detecta cuando el conductor se siente fatigado y le advierte para que se detenga y tome un descanso.

Activación/Desactivación

El sistema DDD puede activarse o desactivarse desde el sistema Uconnect seleccionando realizando la siguiente secuencia

1. “Asistencia al Conductor”
2. “Conductor Adormecido”

¡ADVERTENCIA!

El sistema DDD es una ayuda para conducir y no exime al conductor de la responsabilidad al conducir el vehículo. Si experimenta fatiga mientras conduce, deténgase en un lugar seguro para un descanso sin esperar que intervenga el DDD. Regrese al camino sólo cuando este en buenas condiciones físicas y mentales para poner en peligro a usted, y a otros conductores.

Intervención del Sistema

Usando información de los patrones detectados en el volante, todos los botones/interruptores presionados y de la cámara delantera (si así está equipado), el sistema implementa dos lógicas de operación:

- La primera lógica de operación toma en cuenta el estilo de conducción, observando el camino y detectando hasta qué punto el conductor puede

continuar conduciendo con algunos eventos de cruce/abandono de carril.

- La segunda lógica de operación mide el tiempo detrás del volante a una velocidad superior a 60 km/h (40 mph) y menor a 160 km/h (100 mph).

Si el estilo de conducción indica que el conductor no es capaz de seguir la trayectoria del camino y respetar las líneas del carril, aparecerá un símbolo/advertencia de color rojo en la pantalla del módulo de instrumentos sugiriendo que el conductor debe parar para un descanso. También se escuchará una alerta sonora.

Si el conductor **acepta** la sugerencia del sistema presionando el botón OK en el lado izquierdo del volante, el mensaje desaparecerá de la pantalla.

Si el conductor **ignora** la alerta del sistema, el mensaje permanecerá en la pantalla por 60 segundos y después desaparecerá.

NOTA: En caso de falla en el sistema DDD, aparecerá un símbolo ámbar en la pantalla del módulo de instrumentos con un mensaje específico.

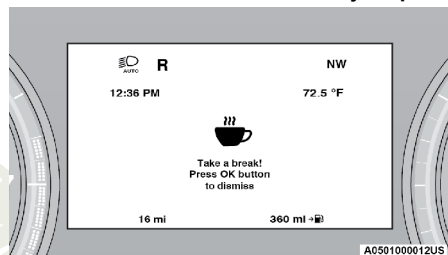

Mensaje de advertencia DDD

Alerta del recordatorio de asiento trasero (RSRA)

El RSRA le advertirá de la posible presencia de un objeto, pasajero o mascota a través de notificaciones visuales y auditivas. Cuando las condiciones previas se cumplen, el RSRA mostrará el mensaje "Revise asiento trasero" en la pantalla del módulo de instrumentos y emitirá la alerta sonora cuando el interruptor de ignición está en la posición de apagado (OFF) para salir del vehículo. El sistema se activará automáticamente si una puerta trasera fue abierta dentro de los 10 minutos anteriores a colocar la ignición en la posición de Encendido/En marcha (ON/RUN). El RSRA debe usarse como un recordatorio para revisar los asientos traseros, no detecta objetos, pasajeros o mascotas en los asientos directamente y solo es activado cuando se presentan las condiciones previamente mencionadas.

¡ADVERTENCIA!

- Antes de salir el vehículo, siempre deténgase por completo, cambie la transmisión automática en la posición "P" (estacionamiento) y aplique el freno de estacionamiento.
- Siempre asegúrese que el nodo del interruptor de ignición está en la posición de apagado (OFF), el transmisor es retirado del vehículo y el vehículo se bloquea.

¡ADVERTENCIA!

- Nunca deje niños sin supervisión en el vehículo, o con acceso a un vehículo desbloqueado. Dejar niños sin supervisión dentro del vehículo es peligroso por múltiples razones. Un niño u otros pueden lesionarse seriamente, o fatalmente. Los niños deben ser advertidos de NO tocar el freno de estacionamiento, pedal de freno o selector de velocidades.
- No deje niños o animales al interior del vehículo en climas cálidos. La acumulación de calor al interior del vehículo puede provocar lesiones serias o la muerte.

Sistema electrónico de control de los frenos (EBC)

El vehículo está equipado con un sistema de control electrónico de frenos (EBC) avanzado. Este sistema incluye el ABS (Sistema de frenos antibloqueo), BAS (Sistema Asistido de frenado), EBD (sistema de distribución electrónica de frenado), ERM (Mitigación electrónica de volcadura), ESC (Control electrónico de estabilidad), HSA (Asistente para arranque en pendiente), y TCS (Sistema de control de tracción). Todos los sistemas trabajan en conjunto para aumentar la estabilidad y el control del vehículo bajo diversas condiciones de manejo.

También su vehículo puede estar equipado con el Soporte de frenado en lluvia (RBS), Sistema de alerta de preparación de frenado (RAB) y Sistema de control de balanceo de remolque (TSC).

Sistema de asistencia de frenado (BAS)

El BAS está diseñado para optimizar la capacidad de frenado del vehículo durante maniobras de frenado de emergencia. El sistema detecta una situación de frenado de emergencia al censar el rango y cantidad de aplicación de los frenos y aplica entonces la presión óptima a los frenos. Esto puede ayudar a reducir las distancias de frenado. El BAS complementa el sistema de frenos antibloqueo (ABS). Aplicar los frenos muy rápidamente resulta en la mejor asistencia del BAS. Para obtener los beneficios del sistema, usted debe aplicar presión de frenado continua durante la secuencia de paro (no "bombeo" los frenos). No reduzca la presión del pedal de los frenos a menos que ya no se desee continuar frenando. Una vez que se suelta el pedal de los frenos, el BAS se desactiva.

¡ADVERTENCIA!

El BAS no puede prevenir que las leyes naturales de la física actúen en el desempeño del vehículo, ni puede incrementar la eficiencia de frenado más allá de las condiciones de frenado y de la tracción de las llantas que el vehículo puede proveer. El BAS no puede prevenir accidentes, incluyendo aquellos que resulten de una excesiva velocidad al dar vueltas, seguir otros vehículos muy de cerca, o del “acuaplaneo”. Únicamente un conductor seguro, atento y experto puede prevenir accidentes. Las capacidades del BAS no deben ser explotadas de manera peligrosa, lo que podría poner en peligro su seguridad y la de otros.

Luz de advertencia del sistema de frenos

La luz de advertencia del sistema de frenado roja se encenderá cuando el interruptor de ignición es colocado en Encendido/En marcha y puede permanecer por aproximadamente cuatro segundos.

Si la luz de advertencia del sistema de frenado se mantiene encendida o se enciende mientras conduce, indica un funcionamiento incorrecto del sistema y requiere de servicio inmediatamente. Si la luz de advertencia no se enciende al colocar el interruptor de ignición en la posición “encendido”, lleve a repararla lo más pronto posible.

Distribución electrónica de fuerza de frenado (EBD)

Esta función administra la distribución de la fuerza de frenado entre los ejes delantero y trasero limitando la presión de frenado en el eje trasero. Esto es realizado para prevenir el patinamiento de las ruedas traseras y evitar la inestabilidad del vehículo al limitar la entrada en acción el ABS en el eje trasero antes que el eje delantero.

Mitigación electrónica de volcadura (ERM)

Este sistema prevé la posibilidad del levantamiento de una rueda mediante el monitoreo de la entrada del volante de la dirección y la velocidad del vehículo. Cuando el ERM determina que el rango de cambio del ángulo del volante de la dirección y la velocidad del vehículo son suficientes para ocasionar potencialmente un levantamiento de la rueda, aplica el freno de la rueda correspondiente y también reduce la potencia del motor para disminuir la posibilidad de que ocurra el levantamiento de la rueda. El ERM sólo interviene durante maniobras de conducciones muy severas o evasivas. El ERM solamente puede reducir la posibilidad de que ocurra el levantamiento de la rueda durante maniobras de conducciones severas o evasivas. No puede evitar el levantamiento de la rueda debido a otros factores tales como la condición del camino, el salirse de la carretera o golpear objetos u otros vehículos.

¡ADVERTENCIA!

Muchos factores, tales como la carga del vehículo, las condiciones del camino y las condiciones de manejo, influyen en la posibilidad de que se levante una rueda o que pueda ocurrir una volcadura. El ERM no puede evitar el levantamiento de todas las ruedas o las volcaduras, especialmente aquellas que involucran el salirse de la carretera o golpear objetos u otros vehículos. Nunca abuse de las capacidades de un vehículo equipado con ERM conduciendo de una manera temeraria o peligrosa que pueda poner en peligro la seguridad del usuario o la seguridad de otras personas.

Control electrónico de estabilidad (ESC)

Este sistema mejora el control direccional y la estabilidad del vehículo bajo diversas condiciones de conducción. El ESC corrige el sobreviraje o el subviraje del vehículo compensando éstas condiciones aplicando el freno. La potencia del motor también se puede disminuir para ayudar al vehículo a mantener la trayectoria deseada.

- **Sobreviraje** – Cuando el vehículo está girando más de lo adecuado para la posición del volante de la dirección.
- **Subviraje** – Cuando el vehículo está girando menos de lo adecuado para la posición del volante de la dirección.

El ESC usa sensores en el vehículo para determinar la trayectoria que intenta el conductor y la compara con la trayectoria real del vehículo. Cuando la trayectoria real no concuerda con la trayectoria deseada, el ESC aplica el freno de la rueda correspondiente para ayudar a contrarrestar la condición de sobreviraje o de subviraje.

La “Luz indicadora de activación/Mal funcionamiento del ESC” localizada en el módulo de instrumentos, empezará a destellar en cuanto las llantas pierdan tracción, el sistema ESC se activa. La “Luz indicadora de activación/Mal funcionamiento del ESC” también destella cuando el TCS está activo. Si la “Luz indicadora de activación/Mal funcionamiento del ESC” empieza a destellar mientras acelera, suelte el acelerador y aplique tan poco acelerador como sea posible. Asegúrese de adaptar su velocidad y manejo a las condiciones predominantes del camino.

¡ADVERTENCIA!

- El control electrónico de estabilidad (ESC) no puede evitar que las leyes naturales de la física actúen sobre el vehículo, tampoco puede aumentar la tracción proporcionada por las condiciones del camino. El ESC no puede evitar accidentes, incluyendo los que resulten de una excesiva velocidad al dar vueltas, de conducir en superficies muy resbalosas o el acuaplaneo. El ESC no puede evitar accidentes, incluyendo los que resulten de la pérdida de control del vehículo debido a un manejo inadecuado de las condiciones. Sólo un conductor precavido, atento y hábil puede evitar accidentes. Nunca abuse de las capacidades de un vehículo equipado con ESC conduciendo de una manera temeraria o peligrosa que pueda poner en peligro la seguridad del usuario o la seguridad de otras personas.

¡ADVERTENCIA!

- Modificaciones al vehículo, o un pobre mantenimiento, pueden cambiar las características de su vehículo, y pueden afectar negativamente a la operación del sistema ESC. Los cambios al sistema de dirección, suspensión, frenos, tipo y tamaño de ruedas, pueden afectar negativamente el rendimiento del sistema ESC. Llantas infladas incorrectamente o con un desgaste desparejo también pueden reducir el rendimiento del sistema ESC. Cualquier modificación del vehículo que reduzca la efectividad del sistema ESC puede aumentar el riesgo de pérdida de control del vehículo, volcaduras, lesiones severas o la muerte.

Modos de operación del ESC

Dependiendo del modelo y modo de operación, el sistema ESC puede tener múltiples modos de operación.

ESC encendido

Este es el modo de normal de operación del ESC. Cada vez que el vehículo se enciende el sistema ESC estará en esta modalidad. Esta modalidad debe ser usada en la mayoría de las situaciones de manejo. Los modos alternativos del ESC deben ser usados por razones específicas, descritas a continuación.

ESC parcialmente apagado

Este modo puede ser útil cuando el vehículo se encuentre atascado. Este modo altera los rangos de activación de los sistemas TCS y ESC, lo que le permitirá un mayor grado de deslizamiento en las llantas comparado con el permitido normalmente.

Para ingresar al modo de apagado parcial, presione momentáneamente el interruptor del ESC OFF y la luz indicadora del ESC OFF se iluminará. Para regresar al modo ESC encendido, presione el interruptor del ESC OFF nuevamente, la luz del interruptor se apagará.

NOTA: Vehículos con múltiples estados de ESC parcialmente apagado, una presión momentánea, cambiará entre los modos del ESC. Puede necesitar múltiples presiones del interruptor para regresar al modo de ESC encendido.

¡ADVERTENCIA!

- Cuando se esté en modo "Apagado parcial", la porción del TCS del ESC, a excepción de las características de limitación de deslizamiento de las llantas, será desactivada. Todas las demás características del ESC funcionarán normalmente. Cuando se esté en modo "Apagado parcial", el mejoramiento que se ofrece a la estabilidad del vehículo por el ESC, es reducido.
- El control de balanceo de remolque (TSC) se desactiva cuando el sistema se encuentra en modo de apagado parcial.

Luz indicadora de activación/mal funcionamiento del ESC e indicadora del ESC apagado



La “luz indicadora de activación/Luz indicadora de mal funcionamiento” en el módulo de instrumentos encenderá cuando el interruptor de ignición se coloque en la posición de encendido. Se debe apagar cuando el motor está funcionando. Si la “luz indicadora de activación/Luz indicadora de mal funcionamiento” enciende continuamente con el motor funcionando, se ha detectado una falla en el sistema ESC. Si está luz permanece encendida continuamente con el motor funcionando. Un mal funcionamiento se ha detectado en el sistema ESC. Si está luz permanece encendida después de varios ciclos de ignición y el vehículo ha sido conducido varios kilómetros (millas) a velocidades mayores de 48 km/h (30 mph), vea a su distribuidor autorizado tan pronto como sea posible para que se diagnostique y corrija el problema.

Esta luz (ubicada en el módulo de instrumentos) comienza a destellar al momento que se pierde la tracción en una llanta y el ESC se activa. También destellará cuando el TCS se activa. Si la luz indicadora comienza a destellar durante una aceleración, reduzca la presión sobre el pedal del acelerador y aplique la menor cantidad de aceleración posible. Asegúrese de adaptar su velocidad y maneje a las condiciones presentes en el camino.



La “luz indicadora de ESC apagado” indica que el cliente ha seleccionado tener el control electrónico de estabilidad (ESC) modo reducido.

NOTA:

- La “Luz indicadora de activación/Luz indicadora de mal funcionamiento” y la “luz indicadora de ESC apagado” se encienden momentáneamente cada vez que el interruptor de ignición este en posición de encendido/en marcha (ON/RUN).
- Cada vez que el interruptor de ignición este en posición de encendido/en marcha (ON/RUN), se activa el sistema ESC, aún si previamente se hubiera desactivado previamente.
- El sistema ESC emite sonidos de zumbido o chasquido cuando está activo. Esto es normal; los sonidos cesarán cuando el ESC se vuelva inactivo después de la maniobra que ocasionó la activación del ESC.

Control de descenso en pendientes (HDC, si así está equipado)



El HDC está diseñado para bajas velocidades para caminos a campo traviesa, mientras esté en el rango de “4WD LOW”. HDC mantiene la velocidad del vehículo al descender una pendiente durante diversas situaciones de manejo. El HDC controla la velocidad del vehículo activando el controlador de los frenos.

El HDC tiene tres estados:

1. Off (Apagado) (La función no está habilitada y no se activará).
2. Habilitado (Está característica está habilitada y lista pero las condiciones de activación no se cumplen o el conductor está invalidando activamente el controlador con la aplicación del freno y del acelerador).

3. Activo: (Esta función está habilitada y activa controlando de velocidad del vehículo).

Habilitando el HDC

El HDC es habilitado presionando el interruptor de HDC, pero las siguientes condiciones también se deben cumplir para habilitar el HDC:

- Tren de motriz en el rango 4WD LOW.
- Velocidad del vehículo menor a 8 km/h (5 mph).
- Freno de estacionamiento no está aplicado.
- La puerta del conductor está cerrada.

Activación del HDC

Una vez que el HDC esté activado, se activará automáticamente si descien- de una pendiente de gran magnitud, (aproximadamente mayor al 8%). El ajuste de la velocidad del HDC es seleccionada por el conductor y se puede ajustar utilizando el selector de cambios. A continuación se resumen el con- junto de velocidades establecidas para el HDC:

Velocidades ajustadas tope del HDC

- P = No hay velocidad seleccionada. El HDC puede habilitarse pero no activarse
- R = 1 Km/h (0.6 mph)
- N = 2 Km/h (1.2 mph)
- D = 1 Km/h (0.6 mph)
- 1a = 1 Km/h (0.6 mph)
- 2a = 2 Km/h (1.2 mph)
- 3a = 3 Km/h (1.8 mph)
- 4a = 4 Km/h (2.5 mph)
- 5a = 5 Km/h (3.1 mph)
- 6a = 6 Km/h (3.7 mph)
- 7a = 7 Km/h (4.3 mph)
- 8a = 8 Km/h (5.0 mph)

NOTA: Con el HDC se utiliza el selector de cambios +/- para entrar al modo ERS para seleccionar la velocidad del HDC, sin afectar los cambios en la transmisión. Con la transmisión en HDC ésta cambiará apropiadamente a la selección del conductor para las condiciones y velocidad de manejo correspondiente.

Anulación del conductor del HDC

El conductor puede anular la activación del HDC aplicando el pedal de freno o acelerador en cualquier momento.

Desactivación del HDC

El HDC será desactivado pero permanecerá disponible si cualquiera de las siguientes condiciones está presente:

- Anulación de la velocidad del HDC aplicando el acelerador o el freno.
- Cuando el vehículo excede los 32 Km/h (20 mph) pero permanece abajo de 64 Km/h (40 mph).

- El vehículo está en una pendiente insuficiente, está en piso nivelado o en una cuesta.
- El selector de velocidades es puesta en estacionamiento "P".

Deshabilitar el HDC

El HDC se desactivará y deshabilitará si cualquiera de las siguientes condiciones ocurre:

- El conductor presiona el interruptor del HDC.
- La caja de transferencia se desplaza fuera del modo 4WD Low (si así está equipado).
- Se aplica el freno de estacionamiento.
- Se abre la puerta del conductor.
- El vehículo es conducido a más de 32 Km/h (20 mph) por más de 70 segundos.
- El vehículo es conducido a más de 64 Km/h (40 mph) (El HDC se desactiva inmediatamente).
- El HDC detecta una temperatura excesiva en el freno.

Retroalimentación al conductor:

El módulo de instrumentos tiene un símbolo de HDC, el interruptor del HDC tiene un LED el cual da información al conductor del estado en el que está el HDC.

- El símbolo en el módulo y la lámpara del interruptor se iluminarán y permanecerá encendida cuando el HDC esté habilitado o activado. Esta es la condición normal de operación del HDC.
- El símbolo en el módulo y el interruptor de la lámpara parpadeará por algunos segundos y se apagará cuando el conductor presione el interruptor del HDC, la condición de habilitado no estará presente.
- El símbolo en el módulo y el interruptor de la lámpara parpadeará por algunos segundos y se apagará cuando se desactive el HDC por exceso de velocidad.
- El símbolo en el módulo y el interruptor de la lámpara parpadeará cuando el HDC se desactive por sobrecalentamiento de los frenos. Dejará de parpadear y el HDC se activará nuevamente una vez que los frenos se enfríenlo suficiente.

¡ADVERTENCIA!

El HDC sólo se diseñó para ayudar al conductor a controlar la velocidad del vehículo cuando desciende por una pendiente. El conductor debe permanecer atento a las condiciones del camino y es su responsabilidad mantener una velocidad segura en vehículo.

Asistencia de arranque en pendientes (HSA)

El sistema HSA está diseñado para mitigar el deslizamiento cuesta abajo mientras arranca desde el alto total estando en una pendiente. Si el conductor libera el freno mientras está detenido en una pendiente el HSA manten-

drá la presión de frenado durante un periodo corto período. Si el conductor no aplica el acelerador antes de que finalice el tiempo, el sistema liberará la presión del freno y el vehículo rodará bajando la pendiente. El sistema liberará la presión del freno de modo proporcional a la cantidad de aceleración aplicada.

Las siguientes condiciones se deben cumplir para que se active el HSA:

- La característica debe estar activa.
- El vehículo debe estar detenido.
- El freno de estacionamiento debe estar liberado.
- La puerta del conductor debe encontrarse cerrada.
- El vehículo debe estar sobre una pendiente de grado suficiente.
- La selección de la velocidad debe coincidir con la dirección del vehículo en la pendiente (por ejemplo el vehículo apuntando cuesta arriba estará en una velocidad hacia delante, el vehículo retrocediendo cuesta arriba estará en reversa).
- La HSA funcionará en reversa y en todas las velocidades de avance cuando se cumple el criterio de activación. El sistema no se activará si el vehículo se coloca en neutral o estacionamiento. Para vehículos con transmisión manual, si está presionado el embrague, el HSA permanecerá activo.

¡ADVERTENCIA!

Habrán situaciones en pendientes menores con un vehículo cargado o mientras se arrastra un remolque, en que no se activará el sistema y puede ocurrir un ligero rodamiento, como lo son pendientes o colinas menores o viajar con el vehículo cargado. El HSA no es un sustituto del completo involucramiento mientras conduce. Siempre es responsabilidad del conductor estar atento con la distancia entre otros vehículos, personas y objetos, además de la operación de los frenos para asegurar un manejo seguro del vehículo en cualquier condición de camino. Para mantener un control seguro del vehículo, es requerida la completa atención mientras conduce. De lo contrario puede provocar accidentes y/o lesiones serias.

Habilitar y desactivar el sistema HSA

Está característica puede ser encendida o apagada. Para cambiar los ajustes actuales, proceda como se indica a continuación:

- Para cambiar el ajuste usando la pantalla del módulo de instrumentos vea el capítulo “Tablero de instrumentos”
- Para cambiar el ajuste usando el sistema Uconnect vea el capítulo “Multimedia”

Remolcado con HSA

El HSA proporcionará asistencia cuando inicie en un grado cuando arrastre un remolque.

¡ADVERTENCIA!

- Si usted usa un controlador de freno en su remolque, los frenos de su remolque pueden activarse y desactivarse con el interruptor del freno. Si es así, cuando libere el pedal del freno no habrá la suficiente presión para mantener el vehículo y el remolque en una pendiente y esto puede causar una colisión con otro vehículo u objeto detrás de usted. Para evitar el rodamiento hacia abajo en la pendiente mientras reanuda la aceleración, active manualmente el freno del remolque antes de soltar el pedal del freno.
- El HSA no es un freno de estacionamiento. Siempre aplique completamente el freno de estacionamiento antes de salir del vehículo. También asegúrese de poner la transmisión en "P" (estacionamiento).
- Hacer caso omiso a estas advertencias puede provocar accidentes o lesiones serias.

Ayuda al freno en lluvia (RBS)

La ayuda al freno en lluvia puede mejorar el rendimiento de frenado en condiciones húmedas. Se aplicará periódicamente una pequeña cantidad de presión en el freno para eliminar cualquier acumulación de agua en los discos de freno delanteros. Sólo funciona cuando los limpiaparabrisas están en el modo de LO o HI, no funciona en el modo intermitente. Cuando la ayuda al freno en lluvia está activo, no habrá ninguna notificación para conductor y no se requiera intervención alguna por parte del conductor.

Alerta de preparación de frenado (RAB)

La alerta de frenado puede reducir el tiempo necesario para alcanzar a frenar en situaciones de emergencia. Se anticipa a una situación de frenado de emergencia monitoreando la rapidez y el acelerador al liberarlo el conductor. El EBC preparará al sistema de frenos para una parada de emergencia.

Control de velocidad Selec — Speed (SSC, si así está equipado)



El SSC está diseñado para bajas velocidades para caminos a campo traviesa, con el rango "4WD LOW" solamente. El SSC mantiene la velocidad controlando la velocidad del vehículo activando el controlador de los frenos.

El SSC tiene tres estados:

1. Off (Apagado) (La función no está habilitada y no se activará).
2. Habilitado (Esta característica está habilitada y lista pero las condiciones de activación no se cumplen o el conductor está invalidando activamente el controlador con la aplicación del freno y del acelerador).
3. Activo (Esta función está habilitada y activa el control de velocidad del vehículo).

Habilitando el SSC

El SSC es habilitado presionando el interruptor de SSC, pero las siguientes condiciones también se deben cumplir para habilitar el SSC:

- Tren de fuerza en rango de “4WD Low”.
- Velocidad del vehículo menor a 8 Km/h (5 mph).
- Freno de estacionamiento no está aplicado.
- La puerta del conductor está cerrada.
- El conductor no está aplicando el acelerador.

Activación del SSC

Una vez que el SSC esté activado, se activará automáticamente si las siguientes condiciones son cumplidas:

- El conductor libera el acelerador.
- El conductor libera el freno.
- La transmisión está en cualquier velocidad, fuera de “P” (estacionamiento).
- La velocidad del vehículo es menor a los 32 km/h (20 mph).

El ajuste de velocidad para el SSC es seleccionable por el conductor y puede utilizarse ajustando la posición +/- en el selector de velocidades. Adicionalmente, la velocidad ajustada del SSC puede reducirse cuando se escale una pendiente, el nivel de reducción de velocidad depende del grado de la misma. La siguiente lista resume las velocidades del SSC:

Velocidades ajustadas tope del SSC

- 1a = 1 Km/h (0.6 mph)
- 2a = 2 Km/h (1.2 mph)
- 3a = 3 Km/h (1.8 mph)
- 4a = 4 Km/h (2.5 mph)
- 5a = 5 Km/h (3.1 mph)
- 6a = 6 Km/h (3.7 mph)
- 7a = 7 Km/h (4.3 mph)
- 8a = 8 Km/h (5.0 mph)
- R = 1 Km/h (0.6 mph)
- N = 2 Km/h (1.2 mph)
- P = El SSC puede habilitarse pero no activarse

NOTA:

- Con el SSC se utiliza la palanca de cambios +/- para entrar al modo ERS para seleccionar la velocidad del SSC, sin afectar los cambios en la transmisión. Con la transmisión en SSC ésta cambiará apropiadamente a la selección del conductor para las condiciones y velocidad de manejo correspondiente.
- El rendimiento del SSC es influido por el modo “Off Road+”. Esta diferencia puede ser notable como una variación en el nivel de “agresividad” del vehículo.

Anulación del conductor del SSC

El conductor puede anular la activación del SSC aplicando el pedal de freno

o acelerador en cualquier momento.

Desactivación del SSC

El SSC será desactivado pero permanecerá disponible si cualquiera de las siguientes condiciones está presente:

- Anulación de la velocidad del SSC aplicando el acelerador o el freno.
- Cuando el vehículo excede los 32 Km/h (20 mph) pero permanece abajo de 64 Km/h (40 mph).
- El selector de velocidades es puesto en estacionamiento "P".

Deshabilitar el SSC

El SSC se desactivará y deshabilitará si cualquiera de las siguientes condiciones ocurre:

- El conductor presiona el interruptor del SSC.
- La caja de transferencia se desplaza fuera del modo 4WD Low (rango bajo).
- Se aplica el freno de estacionamiento.
- Se abre la puerta del conductor.
- El vehículo es conducido a más de 32 Km/h (20 mph) por más de 70 segundos.
- El vehículo es conducido a más de 64 Km/h (40 mph) (El SSC se desactiva inmediatamente).

Retroalimentación al conductor:

El módulo de instrumentos tiene un ícono de SSC, el interruptor del SSC tiene una luz indicadora la cual da información al conductor del estado en el que está el SSC.

- El símbolo en el módulo y la luz indicadora del interruptor se iluminarán y permanecerá encendida cuando el SSC esté habilitado o activado. Esta es la condición normal de operación del SSC.
- El símbolo en el módulo y la luz indicadora del interruptor parpadeará por algunos segundos y se apagará cuando el conductor presione el interruptor del SSC, la condición de habilitado no estará presente.
- El símbolo en el módulo y la luz indicadora del interruptor parpadeará por algunos segundos y se apagará cuando se desactive el SSC por exceso de velocidad.
- El símbolo en el módulo y la luz indicadora del interruptor parpadeará cuando el SSC se desactive por sobrecalentamiento de los frenos.

¡ADVERTENCIA!

El SSC sólo se diseñó para ayudar al conductor a controlar la velocidad del vehículo cuando desciende por una pendiente. El conductor debe permanecer atento a las condiciones del camino y es su responsabilidad mantener una velocidad segura en vehículo.

Sistema de control de tracción (TCS)

Este sistema realiza un monitoreo a la cantidad de vueltas de la rueda en

cada una de las ruedas motrices. Si se detecta que la rueda está patinando, se aplica presión del freno a la rueda o ruedas patinando y la potencia del motor se reduce para proporcionar una mejora en la aceleración y estabilidad. Una característica del sistema TCS, el diferencial limitado del freno (BLD), funciona de manera similar a un diferencial de deslizamiento limitado y controla el patinaje de la rueda a través de un eje impulsado. Si una rueda en un eje impulsado está girando más rápido que la otra, el sistema aplicará el freno en la rueda que está girando más rápido. Esto permitirá que se aplique más torsión del motor a la rueda que no está patinando. Esta característica permanece activa aún cuando el sistema TCS y el ESC se encuentren en la modalidad de “Parcialmente apagado”.

Control de balanceo del remolque (TSC) (si así está equipado)

El sistema TSC usa sensores en el vehículo para reconocer un remolque que se balancea excesivamente, además de que realizará las acciones apropiadas para intentar detener el balanceo. El sistema TSC se activará automáticamente una vez que se detecte un balanceo en el remolque excesivo.

NOTA: El TSC no puede evitar o detener el balanceo de todos los remolques. Sea siempre precavido al arrastrar remolques y siga las recomendaciones del peso de la lanza para el remolque. Para mayor información, refiérase a la sección “Arrastre de remolque” en el capítulo “Arranque y operación”.

Cuando se encuentre en funcionamiento el TSC, la “luz del indicador ESC/TCS” destellará, se reducirá la potencia del motor y usted sentirá que se está aplicando el freno a las ruedas individuales en un intento de detener el balanceo del remolque. El TSC se inhabilita cuando el sistema ESC está en los modos de “apagado parcial”.

¡ADVERTENCIA!

Si el TSC se activa mientras se conduce, detenga el vehículo en la ubicación segura más cercana y ajuste la carga del remolque para eliminar el balanceo del remolque.

SISTEMAS AUXILIARES PARA LA CONDUCCIÓN

Monitoreo de puntos ciegos (BSM) (si así está equipado)

El sistema de monitoreo de puntos ciegos (BSM) utiliza dos sensores a base de radar, ubicados dentro de la fascia de la defensa trasera, para detectar vehículos autorizados para conducir en carreteras (automóviles, camiones, motocicletas, etc.) que entran en las zonas de puntos ciegos por la parte trasera, delantera y lateral del vehículo.

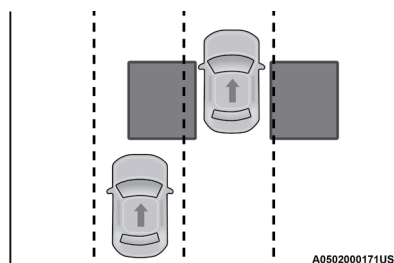

Zonas de detección trasera

Cuando se enciende el vehículo, se ilumina momentáneamente la luz de advertencia del BSM en ambos espejos retrovisores exteriores para avisar al conductor que el sistema está en operación. Los sensores del sistema BSM funcionan cuando el vehículo está en cualquier velocidad o en reversa.

La zona de detección del BSM abarca aproximadamente un carril en ambos lados del vehículo 3.8 m (12 pies). La zona inicia en el costado del vehículo, cerca del pilar B, y se extiende aproximadamente 3 m (10 pies) hacia atrás del vehículo. El sistema BSM monitorea las zonas de detección en ambos lados cuando la velocidad del vehículo llega a 10 km/h (6 mph) o más y alertará al conductor si hay vehículos en estas zonas. El sistema BSM alertará anticipadamente la aproximación de vehículos aproximándose rápidamente — con una diferencia de hasta 54 km/h (33 mph).

NOTA: La zona de detección del sistema BSM NO cambia si su vehículo está arrastrando un remolque. Por lo tanto, antes de cambiar de carril verifique visualmente que el carril adyacente esté libre para su vehículo y el remolque. Si el remolque u otro objeto (por ejemplo, bicicleta o equipo deportivo) se extiende más allá del costado de su vehículo, puede ocasionar detecciones falsas en el remolque, y falsas alertas cuando se utilicen las direccionales.

Para que el sistema BSM funcione correctamente el área sobre la fascia/defensa trasera donde están ubicados los sensores de radar debe permanecer sin nieve, hielo, suciedad y contaminación de la carretera. El sistema puede detectar bloqueos si el vehículo está siendo operado en zonas donde el tiempo de retorno de la señal de radar es extremadamente largo como en desiertos o paralelo a una caída de elevación abrupta. Si se detecta un bloqueo, se mostrará el mensaje "Punto ciego no está disponible temporalmente, sensor bloqueado" en la pantalla del panel de instrumentos, ambas luces de los espejos laterales se encenderán y las alertas tanto del BSM como del RCP no se activarán. Esta es su operación normal. El sistema retomará su funcionamiento automáticamente cuando las condiciones mejoren o al ocurrir siguiente ciclo de ignición. No bloquee el área de la fascia/defensa trasera donde se encuentran los sensores del radar con objetos extraños (calcomanías de defensas, soportes para bicicletas, etc.), y mantenga el área libre de contaminación de la carretera.

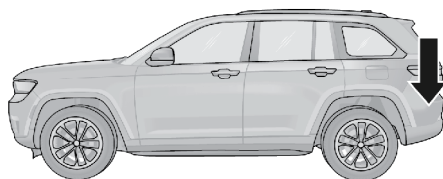

A0503000830US

Ubicación del sensor (mostrando lado izquierdo)

El sistema BSM notifica al conductor de objetos en las zonas de detección iluminando la luz de advertencia del BSM ubicada en los espejos exteriores. Adicionalmente, al activar la direccional correspondiente al costado donde existe una alerta, una alerta sonora se escuchará. Durante la reproducción de esta alerta, el volumen del radio disminuirá. Consulte “Modos de operación” para más información.

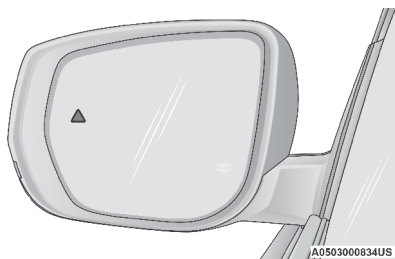

A0503000834US

Ubicación de la luz de advertencia

El sistema BSM monitorea la zona de detección a partir de tres puntos de entrada diferentes (lateral, trasero y delantero) durante la conducción para detectar si es necesario emitir una alerta. El sistema BSM emitirá una alerta al detectar ingresos a estos tipos de zonas.

Ingreso por el costado

Vehículos que se mueven en los carriles adyacentes por cualquiera de los lados del vehículo.

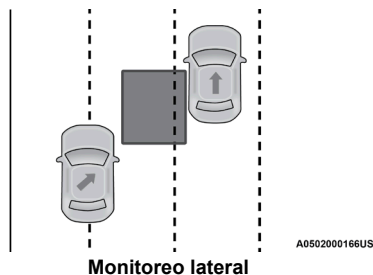

A0502000166US

Monitoreo lateral

Ingreso por la parte trasera

Vehículos que se aproximan por detrás de su vehículo por cualquier lado y que entran a la zona de detección con una velocidad relativa menor de 54 km/h (33 mph). Se emitirá una alerta previa al detectar vehículos aproximados.

dose rápidamente de acuerdo a su velocidad relativa

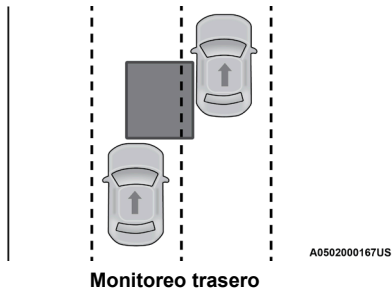

Rebasando

Si rebasa a otro vehículo lentamente a una velocidad relativa menor de 24 km/h (15 mph) la luz de advertencia se iluminará. Si la diferencia de velocidad entre los dos vehículos es mayor de 24 km/h (15 mph), la luz de advertencia no se iluminará.

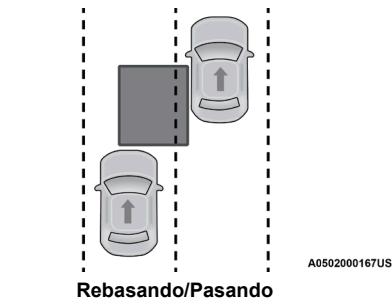
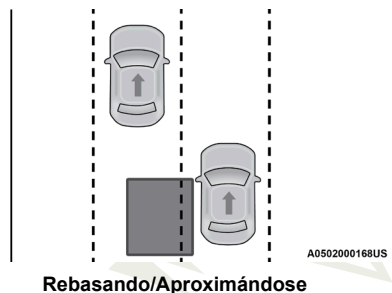

El sistema BSM no está diseñado para emitir una alerta sobre objetos fijos como vallas de seguridad, postes, muros, follaje, bordes, etc. Sin embargo, el sistema ocasionalmente puede advertir de dichos objetos. Esto es un funcionamiento normal y su vehículo no requiere servicio.

El sistema BSM no le advertirá de los objetos que se desplazan en la dirección opuesta del vehículo en carriles adyacentes.

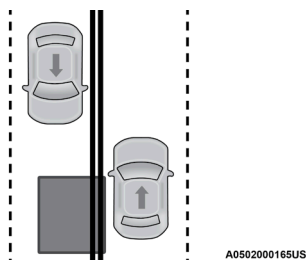

Tráfico en sentido contrario

¡ADVERTENCIA!

El sistema de monitoreo de puntos ciegos únicamente es un auxiliar para ayudar a detectar objetos que se encuentren en las zonas de puntos ciegos. El sistema BSM no está diseñado para detectar peatones, ciclistas o animales. Aunque su vehículo esté equipado con el sistema BSM, siempre revise los espejos del vehículo, voltee sobre su hombro y utilice las direccionales antes de cambiar de carril. Si no lo hace podrían producirse lesiones graves o la muerte.

Trayectoria transversal trasera (RCP)

La característica de trayectoria transversal trasera (RCP) está diseñada para auxiliar al conductor cuando retrocede en espacios donde su visión de los vehículos que se aproximan pudiera estar obstruida. Proceda lentamente y cautelosamente al salir del espacio de estacionamiento hasta que el extremo trasero del vehículo quede a la vista. El sistema RCP luego tendrá una visión clara del tráfico transversal y si detecta que se aproxima un vehículo, alertará al conductor.

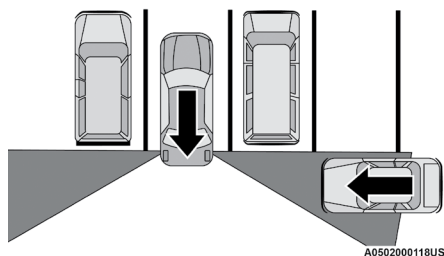

Zonas de detección del RCP

El RCP monitorea las zonas de detección traseras en ambos lados del vehículo, en busca de objetos que se mueven hacia el costado del vehículo a una velocidad mínima de aproximadamente 8 km/h (5 mph), a objetos que se mueven a una velocidad máxima de aproximadamente 32 km/h (20 mph), como en situaciones de un estacionamiento.

NOTA: En un estacionamiento, los vehículos que se aproximan pueden no ser visibles porque son obstruidos por los vehículos estacionados en ambos lados. Si los sensores están bloqueados por otras estructuras o vehículos, el sistema no podrá alertar al conductor.

¡ADVERTENCIA!

El RCP no es un sistema auxiliar de reversa. Está diseñado para ayudar al conductor a detectar un vehículo que se aproxima al estar en un estacionamiento. Los conductores deben tener cuidado al ir en reversa, aun cuando utilicen el RCP. Mire siempre cuidadosamente detrás del vehículo, mire hacia atrás y asegúrese que no haya peatones, animales, otros vehículos, obstrucciones o puntos ciegos antes de retroceder. Si no lo hace podrían producirse lesiones graves o la muerte.

Modos de operación de punto ciego

El BSM tiene tres modos seleccionables de operación que están disponibles en el sistema Uconnect. Para mayores detalles consulte "Ajustes Uconnect" en "Multimedia".

Alerta de punto ciego (solamente luces)

Cuando opere en el modo de alerta de punto ciego, el sistema BSM proveerá una alerta visual en el espejo retrovisor lateral apropiado con base en un objeto detectado. Sin embargo, cuando el sistema esté operando en RCP, el sistema responderá con alertas visuales y sonoras cuando esté presente un objeto detectado. Cuando se solicita una alerta sonora, el radio enmudece.

Alerta de punto ciego (luces y sonido)

Cuando opere en el modo de luces/campanilla de alerta de punto ciego, el sistema BSM proveerá una alerta visual en el espejo retrovisor lateral apropiado con base en el objeto detectado. Si la direccional se activa y ésta corresponde al mismo lado del vehículo que emitió la alerta, también se emitirá una alerta sonora. Siempre que éste active una direccional y se detecte un objeto en el mismo lado al mismo tiempo, se emitirán alertas visuales y sonoras. Además de la alerta sonará el radio (si es que está encendido) enmudecerá.

NOTA: Siempre que el sistema BSM solicite una alerta sonora, el radio enmudecerá.

Cuando el sistema esté operando en RCP, el sistema responderá con alertas visuales y sonoras cuando esté presente un objeto detectado. Cuando se solicita una alerta audible, también enmudece el radio. Se ignora el estado de las direccionales/luces de emergencia; el estado del RCP siempre solicita la campanilla.

Alerta de punto ciego apagada

Cuando se apaga el sistema BSM no habrán alertas visibles ni sonoras de los sistemas BSM o RCP.

NOTA: El sistema BSM almacenará el modo de operación actual cuando se apague el vehículo. Cada vez que se arranque el vehículo se recordará y utilizará el modo almacenado previamente.

Información general

La operación de este equipo está sujeta a las siguientes dos condiciones:

(1) es posible que este equipo o dispositivo no cause interferencia perjudicial y (2) este equipo o dispositivo debe aceptar cualquier interferencia, incluyendo la que pueda causar su operación no deseada.

NOTA: Cambios o modificaciones no aprobados expresamente por la parte responsable del cumplimiento podrían anular la autoridad del usuario para operar el equipo.

Advertencia de colisión delantera con mitigación (FCW, si así está equipado)

El FCW monitorea la información del sensor de detección al frente así como también del EBC (Controlador electrónico de los frenos) para calcular una posible colisión delantera. Cuando el sistema determina que existe la posibilidad de una colisión delantera, se alertará al conductor con advertencias sonoras y visuales y posiblemente un ligero tirón de freno. Si el conductor no toma acción basada en estas advertencias progresivas, el sistema proporcionará un nivel de frenado autónomo limitado para ayudar a frenar el vehículo y mitigar la potencial colisión delantera. Si el conductor reacciona a las advertencias y frena, el sistema determina que el conductor tiene la intención de evitar la colisión frenando pero que no ha aplicado con suficiente fuerza en el freno, el sistema compensará y proporcionará la fuerza de frenado adicional según sea requerida.

Si un evento que active la advertencia sucede a una velocidad por debajo de los 62 km/h (39 mph), el sistema podría proporcionar la fuerza máxima o parcial de frenado para mitigar la potencial de colisión frontal. Si el sistema detiene el vehículo completamente, sólo se mantendrán aplicados los frenos por dos segundos y luego los liberará.

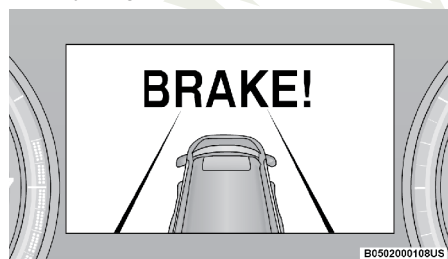

Mensaje de FCW

Cuando el sistema determina que una colisión con el vehículo al frente de usted ya no es probable, la advertencia se desactivará.

NOTA:

- La velocidad mínima para la activación del FCW es 5 km/h (3 mph).
- La alerta FCW puede dispararse sobre otros objetos que no sean vehículos, como lo son las vallas de protección o los postes basados en la predicción de curso. Esto está previsto y es una parte del FCW, de su activación normal y funcionalidad.
- No es seguro probar el sistema FCW. Para prevenir daños al sistema, después de activarlo cuatro veces con un ciclo de llave, la porción activa

de frenado del FCW se desactivará hasta el siguiente ciclo de llave.

- El sistema FCW está hecho para caminos pavimentados solamente. Si el vehículo es llevado por caminos todo terreno, el FCW debería ser desactivado para prevenir advertencias y campanas innecesarias. Si el vehículo entra en 4WD rango bajo, el sistema FCW se desactivará automáticamente.

¡ADVERTENCIA!

La advertencia de colisión delantera (FCW) no está diseñada para evitar una colisión por sí sola, ni puede detectar todos los tipos de colisión. El conductor tiene la responsabilidad de evitar una colisión controlando el vehículo mediante el frenado y dirección. Si no se sigue esta advertencia podrían producirse lesiones graves o la muerte.

Cambio del estado de frenado y sensibilidad del FCW

Para cambiar la configuración del FCW y el frenado activo con la pantalla del sistema Uconnect[®], refiérase a la sección de “Multimedia”, para mayor información.

NOTA:

- La configuración de sensibilidad predeterminada del FCW es “Medium” (Medio) y la configuración del frenado activo es “Advertencia & Frenado”. Esto permite que el sistema le advierta con alertas visuales y sonoras, de una posible colisión con el vehículo delante del suyo y aplicar el frenado autónomo.
- Cambiar el estado de la configuración del FCW a “Far” (Lejos) le permite al sistema advertirle con alertas visuales y sonoras de una posible colisión con el vehículo delante del suyo cuando está más alejado y se aplica el frenado activo. Esto le da el mayor tiempo de reaccionar para evitar una posible colisión. El ajuste “lejos puede resultar en experimentar un mayor número de advertencias de posible colisión del FCW.
- Cambiar el estado de la configuración del FCW a “Near” (Cerca), le permite al sistema alertarlo de una posible colisión con el vehículo enfrente del suyo cuando se encuentre mucho más cerca. Esta configuración proporciona menor tiempo de reacción que la configuración “Medium” (Medio) y “Far” (lejos), lo cual le permite tener una experiencia de conducción más dinámica. El ajuste “cerca” puede resultar en experimentar un menor número de advertencias de posible colisión del FCW.

NOTA:

- Cambiar el estado de configuración del FCW a “Sólo Advertencia” evita que el sistema le proporcione frenado limitado activo, o soporte adicional de frenado si el conductor no está frenando adecuadamente ante una potencial colisión frontal, pero mantiene las alertas visuales y sonoras.
- Cambiar la configuración del frenado activo a “Apagado” (Off), le previene al sistema proporcionar frenado autónomo, o fuerza de frenado adicional cuando el conductor no aplica la adecuada en caso de una potencial colisión frontal.
- El sistema mantendrá la última configuración seleccionada por el con-

ductor después de apagar la ignición.

- El FCW no responderá a objetos irrelevantes como objetos en el toldo, reflejos del piso, objetos que no están en el trayecto del vehículo, objetos que estén demasiado lejos, tráfico que se aproxima o vehículos al frente viajando a la misma velocidad o a mayor velocidad.
- El FCW se deshabilitará igual que el ACC con las pantallas no disponibles.

Advertencia de FCW limitado

Si el sistema se apaga y en la pantalla del módulo de instrumentos se despliega “Funcionalidad limitado Frenado de emergencia automático (AEB)”, o “Funcionalidad limitada limpie el parabrisas”, podría haber una condición que limite el sistema FCW, aunque el vehículo puede ser conducido en condiciones normales, la activación de los frenos podría no estar disponible en su totalidad. Una vez que la condición ya no sea presentada, el sistema regresará a su operación normal. Si el problema persiste, lleve con su distribuidor autorizado.

Advertencia de servicio al FCW

Si el sistema se apaga y la pantalla despliega: “AEB Unavailable Service Required” (AEB no disponible requiere servicio).

AEB no disponible, esto indica que hay una falla interna del sistema. Aunque el vehículo todavía se puede conducir en condiciones normales, solicite que el sistema sea revisado por un distribuidor autorizado.

Información general

La operación de este equipo está sujeta a las siguientes dos condiciones:

(1) es posible que este equipo o dispositivo no cause interferencia perjudicial y (2) este equipo o dispositivo debe aceptar cualquier interferencia, incluyendo la que pueda causar su operación no deseada.

NOTA: Cambios o modificaciones no aprobados expresamente por la parte responsable del cumplimiento podrían anular la autoridad del usuario para operar el equipo.

Frenado de emergencia ante peatones/ciclistas (PEB, si así está equipado)

PEB es un subsistema del FCW que proporciona al conductor alertas sonoras y visuales en la pantalla del módulo de instrumentos. Puede aplicar frenado limitado automático cuando detecte una potencial colisión con un peatón/ciclista.

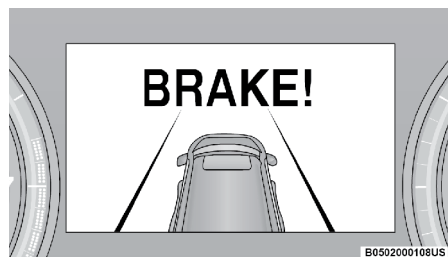

Mensaje PEB

Si un evento de activación del PEB comienza a una velocidad menor a los 62 km/h (39 mph), el sistema proporcionará el frenado máximo para mitigar una potencial colisión con un peatón/ciclista. Si el evento de activación PEB detiene el vehículo por completo, el sistema mantendrá el vehículo detenido por dos segundos y luego liberará los frenos. Cuando el sistema determina que una colisión con un peatón/ciclista ya no es probable, el mensaje de advertencia se desactivará.

La velocidad mínima para la activación del PEB es 5 km/h (3 mph).

¡ADVERTENCIA!

El frenado de emergencia ante peatones/ciclistas (EPCB) no está diseñado para evitar colisiones por sí mismo, ni puede detectar potenciales colisiones con todo peatón. El conductor tiene la completa responsabilidad de evitar una colisión controlando el vehículo usando los frenos y dirección. No seguir esta advertencia podría provocar lesiones serias o la muerte.

NOTA: El sistema PEB mantendrá el último ajuste seleccionado por el conductor del FCW después de que la ignición se apague. Este sistema no regresa a los ajustes predeterminados cuando el vehículo se vuelve a encender.

Asistencia de colisión en intersecciones (ICA, si así está equipado)

ICA utiliza tres sensores de radar al frente del vehículo para detectar otros vehículos al frente o a los costados cuando conduce en una intersección. Cuando el sistema determina que una colisión es probable al dar vuelta, se intentará reducir la posibilidad de colisión desacelerando el vehículo. Cuando el sistema determina que una colisión con un vehículo que esté cruzando es probable, el sistema aplicará frenado adicional al que aplique el conductor para mitigar la posibilidad de colisión. El sistema también proveerá de advertencias sonoras y visuales (mostradas en el módulo de instrumentos). Si el conductor determina que se requiere acelerar para evitar la colisión, al presionar el acelerador el ICA se cancelará.

Sistema de monitoreo de presión de las llantas (TPMS)

El sistema de monitoreo de presión de las llantas (TPMS) alertará al conductor en caso de que haya una llanta con baja presión basándose en la presión de inflado de la llanta en frío recomendada.

La presión de las llantas variará con la temperatura aproximadamente 7 kPa

(1 psi) por cada 6.5°C (12° F). Esto significa que cuando baja la temperatura exterior, la presión de las llantas disminuye. La presión de las llantas siempre debe establecerse con base en la presión de inflado en frío de las llantas. Esto se define como la presión de las llantas después de que el vehículo no ha sido conducido durante al menos tres horas, ni más de 1.6 km (1 milla) después de un periodo de tres horas. Consulte “Llantas – Información general” en “Servicio y Mantenimiento” para información sobre de cómo inflar correctamente las llantas del vehículo. La presión de las llantas también se incrementa al conducir el vehículo – esto es normal y no debe hacerse ningún ajuste debido a este incremento de presión.

Para mayor información, refiérase a la sección “Llantas” en el capítulo de “Mantenimiento”

El TPMS alertará al conductor cuando haya una llanta con presión baja, si por cualquier razón, la presión de la llanta es menor que el límite de advertencia de presión baja, incluyendo los efectos de baja temperatura y pérdida natural de presión a través de la llanta.

El TPMS continuará alertando al conductor de una condición de baja presión de la llanta mientras exista la condición y no se apagará hasta que la presión de la llanta esté en o por arriba de la presión de inflado en frío recomendada para la llanta. Una vez que la advertencia de baja presión de la llanta se ha iluminado, la presión de la llanta debe aumentarse hasta la presión de inflado en frío recomendada para la llanta, a fin de que se pueda apagar la Luz indicadora de monitoreo de presión de la llanta.

NOTA: Cuando llene de aire llantas en temperatura de operación, la presión puede requerir incrementarse 4 psi (28 kPa) por encima del valor recomendado en la etiqueta de presión en frío para que el testigo de llanta baja pueda apagarse.

El sistema se actualizará automáticamente y la luz indicadora de monitoreo de presión de las llantas se apagará una vez que se haya recibido la información actualizada de la presión de las llantas. El vehículo puede necesitar conducirse por aproximadamente 20 minutos a una velocidad mayor a 24 km/h (15 mph) para recibir esta información.

Por ejemplo, su vehículo tiene una presión de inflado en frío (estacionado por más de tres horas) recomendada de 248 kPa (36 psi). Si la temperatura ambiente es de 20°C (68°F) y la presión medida de las llantas es de 193 kPa (28 lb/pulg²), una caída de temperatura a -7°C (20°F) disminuirá la presión de las llantas a aproximadamente 165 kPa (24 lb/pulg²). Esta presión de las llantas es lo suficientemente baja como para encender la luz indicadora de monitoreo de presión de las llantas. Si se conduce el vehículo se puede provocar un incremento de presión de las llantas a aproximadamente 193 kPa (28 lb/pulg²), pero la luz indicadora de monitoreo de presión de las llantas, únicamente se apagará después de que las llantas hayan sido infladas al valor de presión recomendada de inflado de la llanta en frío.

¡PRECAUCIÓN!

- El TPMS ha sido optimizado para las llantas y ruedas de equipo original. Las presiones del TPMS se han establecido para el tamaño de las llantas equipadas en su vehículo. Si utiliza equipo de reemplazo que no es del mismo tamaño, tipo y/o estilo, el sistema podría funcionar incorrectamente o se podría dañar el sensor. El sensor TPM no está diseñado para su uso en ruedas no originales, esto puede contribuir en un desempeño pobre del sistema o pueden ocasionar daños a los sensores. Se recomienda ampliamente el uso de las llantas originales para asegurar la correcta operación de la característica TPMS.
- Utilizar selladores de neumáticos no originales puede causar que los sensores TPMS sean inoperables. Después de usar un sellador para llantas que no sea original se recomienda llevar el vehículo a servicio autorizado para revisar el funcionamiento de los sensores.
- Después de inspeccionar o ajustar la presión de las llantas, siempre vuelva a instalar el tapón del vástago de la válvula. Esto evitará que se introduzca humedad y suciedad al vástago de la válvula, lo que podría dañar el sensor de monitoreo de presión de las llantas.

NOTA:

- El TPMS no está diseñado para sustituir el cuidado y mantenimiento normal de las llantas ni para proveer alertas de una falla o de condición.
- El TPMS no debe utilizarse como un manómetro (medidor) de presión de las llantas mientras ajusta la presión de las llantas de su vehículo a menos de que esté equipado con Alerta de llenado de llanta.
- Conducir con una llanta muy desinflada ocasiona que la llanta se sobrecaliente y puede ocasionar que se dañe. El inflado insuficiente también reduce la economía de combustible, la vida del dibujo de la llanta y puede afectar el manejo del vehículo y su capacidad para detenerse.
- El TPMS no es un sustituto del mantenimiento adecuado de las llantas y es responsabilidad del conductor mantener la correcta presión de las llantas usando un medidor de presión preciso, aún si el inflado insuficiente no ha llegado al nivel de activar la iluminación de la Luz indicadora de monitoreo de presión de las llantas.
- Aún y cuando los cambios de temperatura de las estaciones afectan la presión de las llantas, el TPMS realizará el monitoreo de la presión real de las llantas.

El sistema de monitoreo de presión de las llantas (TPMS) usa tecnología inalámbrica con sensores electrónicos montados en el rin de las ruedas para monitorear los niveles de presión de la llanta. Los sensores, montados a cada rueda como parte del vástago de la válvula, transmiten las lecturas de presión de las llantas al módulo receptor.

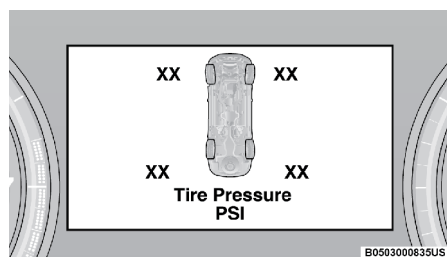

Pantalla del TPMS

NOTA: Es muy importante comprobar regularmente y mantener la presión adecuada de todas las llantas.

El sistema de monitoreo de presión de las llantas (TPMS) consta de los siguientes componentes:

- Módulo receptor
- Cuatro sensores de monitoreo de presión
- Varios mensajes del Sistema de monitoreo de presión de las llantas, que se muestran en la pantalla del panel de instrumentos y gráficas mostrando la presión de las llantas.
- Luz indicadora de monitoreo de presión de las llantas

Advertencias de baja presión del monitoreo de presión de las llantas



La Luz indicadora de monitoreo de presión de las llantas se iluminará en el módulo de instrumentos y sonará una campanilla cuando esté baja la presión de una o más de las cuatro llantas rodando. Además, la pantalla del módulo de instrumentos mostrará el mensaje de presión baja en la pantalla de presiones de llanta con los valores de presión de inflado de las llantas bajas en un color diferente. Adicionalmente se mostrará el mensaje "Inflar a XX" y mostrará gráficamente la presión de las llantas con la presión de la llanta baja en diferente color. Para mayor información referirse a "Pantalla del panel de instrumentos" en el capítulo "Características de su vehículo".

NOTA: El sistema se puede configurar para mostrar las unidades de presión en lb/pulg² (PSI), kPa o BAR.

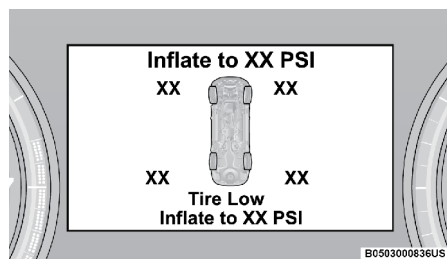

Pantalla de presión baja de llanta

Si se presenta una condición de llanta baja en alguna de las cuatro llantas

en uso, deberá detenerse tan pronto como sea posible e inflar (las llantas que se muestren en la gráfica con diferentes colores) para el vehículo de valor de la presión en frío recomendada cartel se muestra en el mensaje "Inflate to XX" (Inflar a XX).

NOTA: Cuando llene de aire llantas en temperatura de operación, la presión puede requerir incrementarse 4 psi (28 kpa) por encima del valor recomendado en la etiqueta de presión en frío para que el testigo de llanta baja pueda apagarse.

El sistema automáticamente actualizará los valores en la pantalla del panel de instrumentos con el color original y el luz de advertencia del TPMS, se apagará. El sistema actualizará automáticamente la imagen en pantalla para mostrar los valores de presión en el color original. La luz de advertencia del TPMS se apagará una vez que el sistema reciba los valores de presión de llanta actualizados mientras el interruptor de ignición se encuentra en encendido (ON). En caso que el vehículo se encuentre apagado, debe encenderlo y puede ser necesario conducir el vehículo durante 20 minutos a más de 24 km/h (15 mph) para que el TPMS reciba la información y sea actualizada.

Advertencia de servicio del TPMS

Cuando una falla es detectada en el sistema, la lámpara de advertencia del TPM se iluminará por 75 segundos y permanecerá encendida. También sonará una campanilla. Adicionalmente la pantalla mostrará el mensaje "SERVICE TPM SYSTEM" por cinco segundos y después mostrará guiones (- -) en lugar del valor de la presión para indicar el sensor que no está siendo recibido.

Si se cicla la ignición, esta secuencia repetirá la operación para detectar si todavía existe la falla. Si la falla ya no existe, la luz indicadora TPMS se apagará, el mensaje de "Servicio del sistema TPM" (SERVICE TPM SYSTEM) en la pantalla desaparecerá y el valor de la presión se mostrará en lugar de los guiones. Una falla en este sistema puede ocurrir debido a los siguientes casos:

- Por una interferencia de la señal ocasionada por dispositivos eléctricos o por encontrarse cerca de lugares que emitan las mismas frecuencias que los sensores del TPMS.
- Por la acumulación de nieve o hielo alrededor de las llantas o en los tapones.
- Por el uso de cadenas para nieve en el vehículo.
- El uso de ruedas/llantas no equipadas con sensores de TPM.

NOTA: La llanta de refacción compacta no tiene sensor de monitoreo de presión de llanta. En cualquier caso, ya sea que esté equipada una llanta de refacción de tamaño completo o no, la presión de la llanta no es monitoreada ni mostrada en el panel de instrumentos para la posición de llanta correspondiente. Si instala la llanta refacción compacta en lugar de una llanta de camino que tiene una presión debajo del límite de advertencia de baja presión, en el siguiente ciclo de ignición, una campanilla sonará y la luz indicadora del TPMS se encenderá. Adicionalmente, la gráfica en la pantalla aún desplegará un valor de presión destellando. El mensaje "Inflar a XX" también se mostrará. Después de

conducir el vehículo durante 20 minutos a 24 km/h (15 mph), la luz indicadora del TPMS destellará durante 75 segundos y después permanecerá encendida. Adicionalmente, la pantalla desplegará el mensaje “SERVICE TPM SYSTEM” (Revise el TPMS) durante tres segundos y después desplegará guiones (- -) en lugar del valor de la presión. Para cada ciclo de la llave de ignición subsiguiente, una campanilla sonará, la luz indicadora del TPMS destellará durante 75 segundos y después permanecerá encendida en forma sólida y la pantalla desplegará el mensaje “SERVICE TPM SYSTEM” (Revise el TPMS) durante tres segundos y después desplegará guiones (- -) en lugar del valor de la presión. Una vez que repare o reemplace la llanta original y reinstale en el vehículo en lugar de la refacción compacta, el TPMS se actualizará automáticamente.

Adicionalmente, el testigo del TPMS se apagará y la pantalla mostrará nuevos valores de presión en vez de guiones (--), siempre y cuando la presión de los neumáticos no se encuentre por debajo del límite de presión. El vehículo puede necesitar conducirse por 20 minutos a una velocidad mayor de los 24 km/h (15 mph) para que el TPMS reciba la información.

Desactivación del TPMS (si así está equipado)

El sistema TPMS puede ser desactivado si se reemplazan las cuatro llantas y sus ensambles (ruedas) con llantas y ruedas que no tienen los sensores TPMS, como al instalar las llantas para invierno en el vehículo.

Para desactivar el TPMS, primero, reemplace las 4 llantas (ruedas) con llantas que no tenga los sensores TPMS. Luego, conduzca el vehículo por 20 minutos a una velocidad de 24 km/h (15 mph). Sonará la campana del TPMS y aparecerá un mensaje “SERVICIO AL SISTEMA TPMS” y mostrará guiones (--) en lugar de valores de presión.

Haga el siguiente ciclo de ignición. El TPMS ya no parpadea y no mostrará el mensaje en el panel de instrumentos pero si (guiones“--”), los cuales permanecerá sin valores de presión.

Para reactivar el sistema, coloque las cuatro llantas con sensores TPMS equipados. Luego conduzca el vehículo por 20 minutos a una velocidad de 24 km/h (15 mph). Sonará la campana del TPMS, la luz de advertencia del TPMS parpadeará por 75 segundos y luego se apagará. En el panel de instrumentos aparecerá un mensaje “SERVICIO AL SISTEMA TPMS” y luego mostrará los valores de presión en lugar de los guiones. Al hacer el siguiente ciclo de ignición, el mensaje “SERVICIO AL SISTEMA TPMS” ya no aparecerá, siempre y cuando la falla ya no exista.

Alerta de llenado de llanta (si así está equipado)

Esta característica notifica al conductor cuando la presión de la llanta recomendada en la placa se logra al inflar o desinflar el neumático.

El conductor puede optar por desactivar o habilitar la función de alerta de relleno de llantas en el menú del sistema Uconnect.

NOTA:

- Sólo se puede llenar una llanta a la vez cuando se utiliza el sistema de alerta de llenado de llanta. Se requiere que el usuario espere a que las luces de advertencia dejen de destellar o de 26 a 30 segundos después de obtener la presión deseada, antes de poder cambiar a otra llanta.

- La función de alerta de llenado de llanta no se puede ingresar si una falla existente del sistema TPM está colocada como “activa” o si el sistema está en modo de desactivación (si está equipado).

El sistema se activará cuando se detecte un incremento en la presión de las llantas. La ignición debe de estar en la posición de RUN (en marcha) con la transmisión en estacionamiento (P) para vehículos equipados con transmisión automática. Para vehículos equipados con transmisión manual, el freno de estacionamiento debe encontrarse aplicado.

NOTA: No es necesario tener el motor en marcha para ingresar al modo de alerta de llenado de llanta.

Las luces de emergencia (intermitentes) se encenderán para confirmar que el vehículo está en modo de alerta de llenado de llanta. Si las luces de emergencia no se encienden al llenar de aire la llanta, el sensor del TPM podría encontrarse en una operación no operacional, provocando que la señal no sea recibida. En este caso, puede requerir mover el vehículo ligeramente hacia adelante o atrás.

Cuando se ingrese el modo de alerta de llenado de llanta, la pantalla de visualización de la presión de las llantas se mostrará en el grupo de instrumentos.

Operación:

- El claxon sonará para avisar al conductor cuándo dejar de llenar la llanta cuando ésta alcance la presión recomendada.
- El claxon sonará tres veces si la llanta está demasiado llena y continuará sonando cada cinco segundos si el conductor continúa inflando la llanta.
- El claxon sonará una vez más cuando se deje salir suficiente aire para alcanzar el nivel de inflado adecuado.
- El claxon también emitirá tres pitidos si la llanta no está suficientemente inflada y continuará sonando cada cinco segundos si el conductor continúa desinflando la llanta.

Información general

La operación de este equipo está sujeta a las siguientes dos condiciones:

(1) es posible que este equipo o dispositivo no cause interferencia perjudicial y (2) este equipo o dispositivo debe aceptar cualquier interferencia, incluyendo la que pueda causar su operación no deseada.

NOTA: Los cambios y modificaciones hechas no expresamente aprobadas por la parte responsable, podría anular la autoridad de operar el equipo.

Alerta de llenado de llanta seleccionable (STFA, si así está equipado)

El sistema de alerta de llenado de llanta seleccionable (STFA) es una característica opcional que está incluida como parte normal del sistema de alerta de llenado de llantas. El sistema está diseñado para permitirle al cliente seleccionar una presión de inflado o desinflado para los ejes delanteros y traseros del vehículo, y proporcionar retroalimentación al conductor mientras infla o desinfla las llantas del vehículo.

En la aplicación de la alerta de llenado de llanta seleccionable, que se encuentra en el menú de opciones del sistema Uconnect (si así está equipado), usted será capaz de seleccionar las presiones de los ejes delantero y trasero navegando de un rango de presiones de ≥ 15 psi XX en incrementos de 1 psi para cada ajuste de eje.

XX = El valor de presión de llanta en frío para los ejes delanteros y traseros mostrados en la etiqueta de cargas y presiones.

El cliente también puede almacenar en el sistema Uconnect como predefinidos los valores de presión escogidos para cada eje. Se le permitirá almacenar hasta dos juegos de presiones preestablecidas en el radio para los valores de presión de los ejes delantero y trasero. Una vez que el cliente seleccione las presiones de los ejes delantero y trasero a las que desea inflar o desinflar, puede comenzar a inflar o desinflar una llanta a la vez.

NOTA: El sistema STFA sólo soportará el inflado o desinflado de una llanta a la vez. Se requiere que el usuario espere a que las luces de advertencia dejen de destellar o de 26 a 30 segundos después de obtener la presión deseada, antes de poder cambiar a otra llanta.

El sistema se activará cuando el módulo receptor del TPMS detecte un cambio de presión. La ignición debe encontrarse colocada en la posición RUN (en marcha), en "P" (estacionamiento) para vehículos con transmisión automática o en "N" para vehículos con transmisión manual. Las luces intermitentes se encenderán que el vehículo se encuentra en modo de alerta de llenado.

Cuando se ingresa al modo de alerta de llenado de llanta, la pantalla de presión de llanta se mostrará en el módulo de instrumentos. Si la luz de advertencia no se encienden mientras se infla o desinfla la llanta, los sensores de TPMS pueden estar en una posición incorrecta, impidiendo que la señal de los sensores sea recibida. En este caso, el vehículo deberá ser movido ligeramente hacia adelante o hacia atrás.

El sonido del claxon indicará el estado del STFA a medida que las llantas son infladas/desinfladas. El claxon sonará bajo los siguientes estados del STFA:

1. El claxon sonará una vez cuando la presión de llanta sea alcanzada para informar al usuario cuando dejar de inflar o desinflar la llanta.
2. El claxon sonará tres veces si la llanta se encuentra sobre inflada o sobre desinflada.
3. El claxon sonará una vez nuevamente cuando el aire suficiente ha sido ingresado o retirado para alcanzar el nivel apropiado de presión seleccionada.

SISTEMAS DE PROTECCIÓN PARA LOS OCUPANTES

Algunas de las características más importantes de seguridad en su vehículo son los sistemas de protección:

Características de los sistemas de protección a los ocupantes

- Sistema de cinturones de seguridad
- Bolsas de aire SRS
- Sistema de retención para niños

Algunas de las características descritas en esta sección pueden ser equipo estándar o de serie en algunos modelos, o equipo opcional en otros modelos. Si no está seguro del equipo de su vehículo, contacte a su distribuidor autorizado.

Precauciones importantes de seguridad

Por favor, ponga mucha atención a la información en esta sección. Le dice cómo utilizar su sistema de protección apropiadamente y mantenerlo a usted y a sus pasajeros lo más seguros posible.

Aquí hay algunos pasos para minimizar riesgos si se produce un despliegue de las bolsas de aire:

1. Los niños de 12 años o menos, deberán ir sentados en el asiento trasero del vehículo con el cinturón de seguridad colocado apropiadamente.
2. Los niños que no son lo suficientemente grandes para utilizar el cinturón de una forma apropiada (vea la sección de “Protección para niños”), deberán estar sentados en los asientos traseros en una silla para niños o con un asiento elevado.
3. Si un niño de 2 a 12 años tiene, por alguna razón, que ir sentado en el asiento delantero, mueva el asiento del pasajero lo más atrás posible y utilice un sistema de protección para niños adecuado para su edad. (Refiérase a “Protecciones para niños”, en esta sección para más información).
4. No permita que los niños pasen el cinturón de seguridad por debajo de su brazo.
5. Debe leer las instrucciones que vengan con el sistema de protección para niños, para asegurarse de una instalación correcta.
6. Todos los ocupantes deberán usar el cinturón de seguridad correctamente.
7. El conductor y el pasajero delantero, deberán mover el asiento lo más atrás posible, tanto como sea práctico, para dejar espacio cuando se desplieguen las bolsas de aire.
8. No se recargue contra la ventana o la puerta. Si su vehículo tiene bolsas de aire laterales, éstas se inflarán en los espacios que existen entre la puerta y usted en un despliegue de bolsas y podrían herirlo.
9. Si el sistema de bolsas de aire de su vehículo necesita ser modificado para acomodar a una persona con capacidades diferentes, contacte a su distribuidor autorizado.

¡ADVERTENCIA!

- Nunca posicione un sistema de protección para niños orientado hacia atrás frente a una bolsa de aire. El despliegue de la bolsa de aire frontal puede provocar lesiones graves o incluso la muerte a niños de 12 años o menores, incluyendo a niños en un sistema de protección orientado hacia atrás.
- Nunca instale un sistema de protección para niños orientado hacia atrás en el asiento delantero del vehículo. Solamente utilice un sistema de protección para niños orientada hacia atrás en un asiento trasero. Si el vehículo no cuenta con asiento trasero, no transporte un sistema de protección orientado hacia atrás en el vehículo.

Sistemas de cinturones de seguridad

Abóchese el cinturón aun cuando sea un conductor excelente y en viajes cortos. Alguien más en la calle puede ser un mal conductor y causar una colisión en la cual esté usted involucrado. Esto puede ocurrir lejos de su casa o en su propia calle.

Las investigaciones han mostrado que los cinturones de seguridad salvan vidas y pueden reducir la gravedad de las lesiones en una colisión. Algunas de las peores lesiones ocurren cuando la gente es lanzada fuera del vehículo. Los cinturones de seguridad proporcionan protección contra esto y reducen el riesgo de lesiones causadas por golpearse en el interior del vehículo. Toda persona en un vehículo necesita llevar el cinturón abrochado en todo momento.

Sistema recordatorio de cinturón de seguridad mejorado (BeltAlert®)

Sistema recordatorio de cinturón de seguridad del conductor y pasajero (BeltAlert®, si así está equipado)



BeltAlert® es una función que se hizo para recordarles al conductor y al pasajero (si así está equipado para el pasajero frontal con BeltAlert®) que abrochen sus cinturones. Esta función se activa cuando la ignición está en posición de encendido/en marcha.

Indicación inicial

Si el conductor o el pasajero no tienen abrochado el cinturón de seguridad, cuando se coloque la ignición en la posición de encendido/en marcha, sonará una campana por unos segundos. Si el conductor o el pasajero delantero no tiene abrochado el cinturón (y está equipado con BeltAlert®) cuando se coloque la ignición en la posición de arranque o encendido/en marcha, la luz de recordatorio de cinturón de seguridad se encenderá y permanecerá encendida hasta que ambos cinturones sean abrochados. En la posición del asiento del pasajero delantero el BeltAlert® no estará activo cuando no se esté ocupando el asiento.

Secuencia de advertencia del BeltAlert®

La secuencia de advertencia de BeltAlert® se activa cuando el vehículo está en movimiento a una velocidad específica y el pasajero delantero o el conductor no traen abrochado el cinturón de seguridad. La secuencia

empieza haciendo un parpadeo de luz de recordatorio del cinturón de seguridad y haciendo sonar una campana intermitente. Una vez iniciada la secuencia continuará hasta que los cinturones sean abrochados. Luego de que se complete la secuencia, la luz de recordatorio de cinturón de seguridad permanecerá encendida hasta que los respectivos cinturones sean abrochados. El conductor debe de indicar a todos los demás pasajeros que abrochen sus cinturones de seguridad.

Cambio del estado

Si el asiento del conductor o del pasajero delantero están equipados con BeltAlert®, tienen los cinturones desabrochados mientras se conduce, la secuencia de advertencia empezará a trabajar hasta que los cinturones sean abrochados nuevamente.

La función BeltAlert® del asiento del pasajero (si así está equipado) no se activará cuando éste no se encuentre ocupado. BeltAlert® puede ser activado cuando un animal o algún objeto pesado se encuentre en el asiento del pasajero delantero o cuando el asiento se encuentre plegado (si así está equipado). Se recomienda que las mascotas sean sujetas en los asientos traseros utilizando arneses o jaulas para mascotas que estén aseguradas utilizando los cinturones de seguridad y que la carga quede bien sujeta.

El sistema BeltAlert® puede ser activado o desactivado por su distribuidor autorizado. FCA no recomienda la desactivación del sistema BeltAlert®.

NOTA: Aunque el sistema BeltAlert® haya sido desactivado, la luz de recordatorio de cinturón de seguridad continuará encendida mientras que el conductor o el pasajero (si está equipado con BeltAlert®) continúen sin abrocharse el cinturón de seguridad.

Cinturones torso/pélvicos

Todos los asientos dentro de su vehículo están equipados con cinturones torso/pélvicos.

El dispositivo retractor de la correa del cinturón está diseñado para asegurar a los ocupantes, sólo en paradas o impactos repentinos. Esta característica permite que, en condiciones normales, la correa que pasa sobre el pecho se mueva libremente con usted. En una colisión, el cinturón se trabará reduciendo el riesgo de que usted se golpee contra el interior del vehículo o sea expulsado de él.

¡ADVERTENCIA!

- Confiar sólo en el sistema de las bolsas de aire, no es suficiente en una colisión. Las bolsas de aire trabajan en conjunto con el sistema de cinturón de seguridad. En alguna colisión, las bolsas de aire podrían no desplegarse. Siempre use el cinturón de seguridad a pesar de tener bolsas de aire.
- En un accidente usted o sus pasajeros podrían salir lastimados si no traen colocado el cinturón de seguridad podrían rodarse o salirse del vehículo, siempre asegúrese de que los pasajeros se coloquen el cinturón de seguridad apropiadamente.

¡ADVERTENCIA!

- Es peligroso viajar en el compartimiento de carga, dentro o fuera del vehículo. En caso de una colisión, las personas que viajen en dicha área pueden ser heridas seriamente o inclusive morir.
- No permita que las personas viajen en áreas que no tengan asientos y cinturones de seguridad.
- Asegúrese de que todas las personas que viajan en su vehículo estén correctamente sentadas y usen el cinturón de seguridad. Los pasajeros incluido el conductor, deben usar siempre los cinturones de seguridad haya o no bolsas de aire integradas en los asientos para minimizar el riesgo de heridas serias o inclusive morir en caso de una colisión.
- Utilizar el cinturón de seguridad en el lugar incorrecto puede provocar que las lesiones de una colisión sean mucho peores. Usted puede sufrir heridas internas, o podría incluso deslizarse por debajo del cinturón de seguridad. Siga estas instrucciones para utilizar el cinturón de seguridad de forma segura y para mantener a sus pasajeros seguros también.
- Nunca se deben sujetar a dos personas con un mismo cinturón. Las personas pueden golpearse entre sí, lastimándose seriamente. Nunca utilice un cinturón, unitario o pélvico, para sujetar a más de una persona, no importa cuál sea su tamaño.
- Si el cinturón pélvico se usa muy alto puede incrementar el riesgo en una colisión. La fuerza del cinturón no estará en los hueso duros de la cadera y la pelvis sino en su abdomen. Siempre use la parte pélvica de su cinturón de seguridad lo mas bajo posible y manténgalo ajustado.
- Si el cinturón está torcido tampoco cumplirá su función y en una colisión, incluso podría llegar a cortarle. Asegúrese de que el cinturón esté derecho. Si no lo puede enderezar, llévalo a su distribuidor para que lo reparen.
- Si introduce la contrahebillas en la hebillas equivocada, el cinturón no lo protegerá correctamente. La porción pélvica podría quedarle muy alta en su cuerpo, provocándole posiblemente lesiones internas. Siempre abroche el cinturón en la hebillas más cercana a usted.
- Un cinturón de seguridad demasiado holgado no lo protegerá correctamente, en una parada repentina puede moverse demasiado hacia el frente incrementando la posibilidad de lesión. Use su cinturón de seguridad bien acomodado.
- Un cinturón de seguridad que se usa debajo del brazo es peligroso. Su cuerpo puede golpear con las superficies del vehículo en una colisión, incrementando la posibilidad de una lesión de cuello o cabeza. Un cinturón de seguridad debajo del brazo puede provocar heridas internas, las costillas no son tan fuertes como el hombro. Use el cinturón de seguridad sobre su hombro para que los huesos mas fuertes reciban el impacto en una colisión.
- Un cinturón de seguridad colocado detrás de usted no lo protege de daños en una colisión, puede golpearse la cabeza. Las porciones pélvica y del hombro del cinturón de seguridad deben utilizarse juntas.

¡ADVERTENCIA!

- Un cinturón de seguridad desgastado puede romperse en una colisión y dejarlo sin protección, revise periódicamente el sistema buscando cortes, desgastes o partes faltantes. Las partes dañadas deben ser reemplazadas después de una colisión. No desmonte ni modifique el sistema de cinturones de seguridad. Si su vehículo está involucrado en una colisión, o si tiene preguntas sobre las condiciones del cinturón de seguridad o del retractor, lleve su vehículo a un Distribuidor Autorizado

Instrucciones de operación del cinturón torso/pélvico

1. Entre al vehículo y cierre la puerta. Recárguese en el respaldo y ajuste el asiento.
2. La contrahebillita del cinturón de seguridad está arriba del respaldo de su asiento a un lado de su brazo. Sujete la contrahebillita y jálela para que salga la correa del cinturón. Deslice la contrahebillita por la correa, tanto como sea necesario para que el cinturón cruce su regazo.

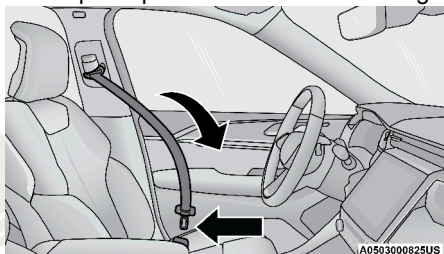
**Jale la contrahebillita para sujetar**

3. Cuando el cinturón se haya extendido lo suficiente, inserte la contrahebillita en la ranura de la hebilla, hasta que escuche un clic.

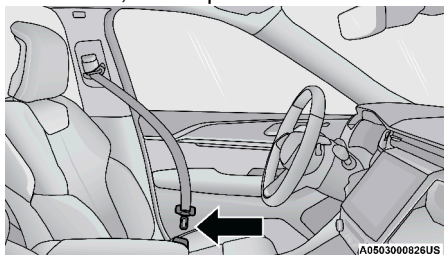
**Contra hebillita a la hebilla**

4. Coloque el cinturón pélvico por arriba de sus muslos, que cruce sobre la parte baja del abdomen. Para que esta parte no quede floja, jale un poco hacia arriba el cinturón. Para aflojarlo si está demasiado apretado, incline la contrahebillita y jale la correa. Al ajustar bien el cinturón, se reduce el riesgo de salirse por abajo de las correas en caso de una colisión.

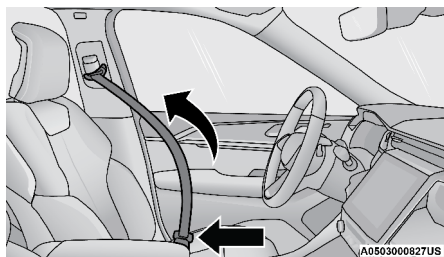

Acomodo del cinturón

5. Coloque el cinturón torácico sobre su pecho de manera que lo sienta cómodo y no le quede sobre el cuello. El retractor lo jalará evitando que quede flojo.
6. Para liberar el cinturón, oprima el botón rojo en la hebilla. El cinturón regresará automáticamente a su posición de almacenaje. Si es necesario, deslice la contrahebillas por la correa hacia abajo, para permitir que el cinturón se retraiga totalmente.

Procedimiento para desenredar la correa del cinturón de seguridad

Aplique el siguiente procedimiento para desenredar un cinturón de seguridad.

1. Coloque la contrahebillas del cinturón lo más cerca posible al punto de anclaje.
2. Cerca de 15 o 30 cm (6 a 12 pulgadas) sobre la contrahebillas, sujete y gire la cinta del cinturón 180° para crear un doblez que comience arriba de la contrahebillas.
3. Deslice la contrahebillas hacia arriba sobre la cinta doblada. La cinta doblada debe entrar en la ranura en la parte superior de la contrahebillas.
4. Continúe deslizando la contrahebillas hacia arriba por toda la cinta hasta que ya no esté enredada.

Anclaje superior para el ajuste del cinturón torácico

El cinturón de los asientos delanteros se puede ajustar hacia arriba o hacia abajo, para que no le quede sobre el cuello. Oprima el botón de liberación para soltar el anclaje y entonces muévelo hacia arriba o hacia abajo, a la posición que le acomode mejor.

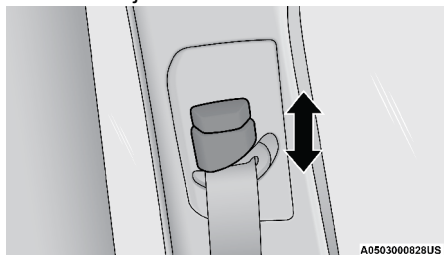

Ajuste la altura del cinturón

Por ejemplo, si usted es de estatura menor al promedio, le acomodará mejor una posición más baja, y si por el contrario usted es más alto, preferirá

una posición más alta. Al liberar el anclaje, trate de moverlo hacia arriba y hacia abajo para cerciorarse de que haya quedado asegurado.

NOTA: Si el anclaje superior del hombro ajustable está equipado con una función Easy Up. Esta función permite al anclaje del cinturón de hombro ajustarse en la posición alta sin empujar o apretar el botón de liberación. Para verificar que el anclaje del cinturón de hombros está colocado, jale hacia abajo sobre el anclaje del hombro hasta que quede bloqueado.

¡ADVERTENCIA!

- Utilizar el cinturón de seguridad en el lugar incorrecto puede provocar que las lesiones de una colisión sean mucho peores. Usted puede sufrir heridas internas, o podría incluso deslizarse por debajo del cinturón de seguridad. Siga estas instrucciones para utilizar el cinturón de seguridad de forma segura y para mantener a sus pasajeros seguros también.
- Coloque el cinturón cruzado a su pecho y hombro con poca holgura, que le quede cómodo y que no descansa en su cuello. El retractor retirará todo holgura extra de la correa.
- El mal ajuste del cinturón de seguridad podría perder la efectividad de seguridad durante una colisión.
- Siempre ajuste las regulaciones de altura cuando el vehículo se encuentre detenido.

Extensor de cinturón de seguridad

Si un cinturón de seguridad es demasiado corto, aún cuando esté extendido totalmente y cuando el anclaje superior ajustable del cinturón torácico (si así está equipado) está en su posición más baja, su distribuidor puede proporcionarle un extensor de cinturón de seguridad. Este extensor sólo debe usarse si el cinturón existente no es suficientemente largo. Cuando no se requiera para otro pasajero, remueva el extensor.

¡ADVERTENCIA!

- SÓLO use un extensor de cinturón de seguridad si es requerido físicamente para ajustar apropiadamente el sistema del cinturón de seguridad. No use el extensor cuando esté desgastado o si la distancia entre el eje frontal del extensor y el centro del cuerpo del ocupante es menor a 15 cm (6 pulgadas).
- Usar un extensor de cinturón de seguridad cuando no se necesita puede incrementar el riesgo de lesiones en una colisión. Úselo sólo cuando el cinturón pélvico no es suficientemente largo cuando se usa bajo y ajustado y sólo en las posiciones de asiento recomendadas. Quite y guarde el extensor cuando no se necesite.

Cinturones de seguridad y mujeres embarazadas

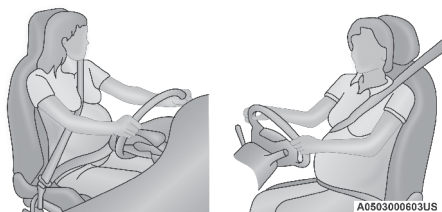

Mujeres embarazadas y cinturones de seguridad

Los cinturones de seguridad deben ser usados por todos los ocupantes, incluyendo mujeres embarazadas: el riesgo de lesiones en caso de un accidente se reduce para ellas y el futuro bebe si se encuentran usando el cinturón de seguridad.

Coloque el cinturón de seguridad ajustado, debajo del abdomen y cruzando a través de los fuertes huesos de las caderas. Coloque la parte torácica del cinturón a través del pecho y lejos del cuello. Nunca coloque esta porción por detrás o por debajo del brazo.

Pretensores del cinturón de seguridad

Los cinturones de seguridad para ambas posiciones de asiento frontales están equipados con dispositivos pretensores diseñados para quitar soltura del cinturón de seguridad en el caso de una colisión. Estos dispositivos mejoran el funcionamiento del cinturón de seguridad asegurando que éste apriete pronto al ocupante en una colisión. Los pretensores funcionan para todos los tamaños de los ocupantes, incluyendo aquellos en un protector para niño.

NOTA: Estos dispositivos no son un sustituto de la colocación apropiada de los cinturones de seguridad en el ocupante. El cinturón de seguridad todavía debe usarse debidamente ajustado y acomodado.

Los pretensores son disparados por el módulo de control de protección del ocupante (ORC). Como las bolsas de aire frontales, los pretensores son artículos de un solo uso. Después de una colisión que sea suficientemente severa como para desplegar las bolsas de aire y los pretensores, ambos deben reemplazarse.

Característica del manejo de energía

Éste vehículo cuenta con un sistema de cinturones de seguridad que tiene la característica de manejo de energía en los asientos delanteros para reducir todavía más el riesgo de lesiones en caso de una colisión que dañe la cabeza. Éste sistema de cinturones de seguridad tiene un conjunto de retractores diseñado para liberar la cinta en forma controlada.

Seguro retractor de bloqueo automático (ALR) si así está equipado

Los cinturones de seguridad en las posiciones de asiento de los pasajeros podrían estar equipados con retractores de bloqueo automático (ALR)

intercambiables, que se utilizan para asegurar un sistema de protección para niños. Para mayor información, refiérase a “Instalación de la protección para niños utilizando los cinturones de seguridad del vehículo” en la sección “Protección para niños”.

Las imágenes a continuación ilustran el tipo de característica para cada posición de asiento.

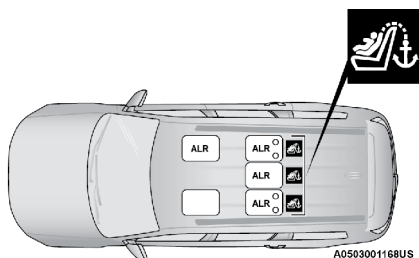

Ubicación de retrectores de bloqueo automático (ALR) en vehículos de 5 asientos

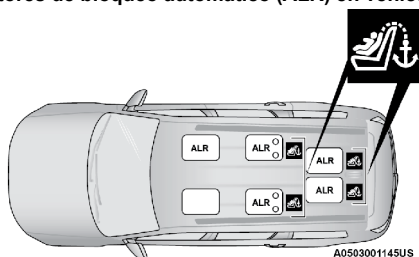

Ubicación de los retrectores de bloqueo automático (ALR) en vehículos de asientos tipo capitán en la segunda fila (6 pasajeros)

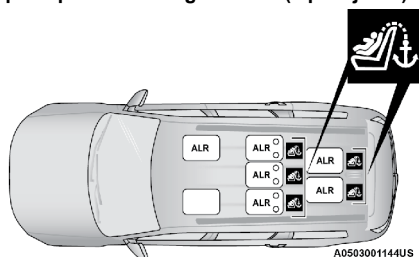

Ubicación de los retrectores de bloqueo automático (ALR) en vehículos de asientos 60/40 en la segunda fila (7 pasajeros)

Si el asiento del pasajero está equipado con el ALR y está siendo utilizado: sólo jale las correas lo suficiente para que éstas queden un poco flojas sobre pecho y cadera del ocupante, para no activar el ALR. Si el ALR se activa usted oír un sonido para indicar la retracción de bloqueo automático del cinturón. En este caso permita que la correa del cinturón se retraiga por completo y después ajuste las correas en la posición en la que se encuentre más cómodo el ocupante. Ancle las hebillas hasta oír un “clic” y retire lo sobrado de las correas.

En el modo de bloqueo automático, el cinturón de torso se pre-bloquea au-

tomáticamente. El cinturón se retraerá para eliminar cualquier holgura en el cinturón del hombro. La modalidad de bloqueo automático está disponible en todas las posiciones de asiento de los pasajeros que tengan cinturón de hombro y cadera. Utilice el modo de bloqueo automático cada vez que un sistema de retención infantil sea instalado en una posición de asiento que tiene un cinturón de seguridad con esta característica. Los niños de 12 años y menores siempre deben estar protegidos adecuadamente en el asiento trasero.

¡ADVERTENCIA!

- Nunca posicione un sistema de protección para niños orientado hacia atrás frente a una bolsa de aire. El despliegue de la bolsa de aire frontal puede provocar lesiones graves o incluso la muerte a niños de 12 años o menores, incluyendo a niños en un sistema de protección orientado hacia atrás.
- Nunca instale un sistema de protección para niños orientado hacia atrás en el asiento delantero del vehículo. Solamente utilice un sistema de protección para niños orientada hacia atrás en un asiento trasero. Si el vehículo no cuenta con asiento trasero, no transporte un sistema de protección orientado hacia atrás en el vehículo.

Cómo activar el modo de bloqueo automático

1. Abroche el cinturón torso/pélvico.
2. Sujete la parte del hombro y júlela hacia abajo hasta que extraiga todo el cinturón.
3. Permita que el cinturón se retraiga. Mientras el cinturón se retrae, usted escuchará un sonido de chasquidos. Esto indica que el cinturón de seguridad está en la modalidad de bloqueo automático.

Cómo desactivar la modalidad de bloqueo automático

Desabroche la combinación de cinturón torso-pélvico y permita que este sea retraído completamente para desactivar la modalidad de bloqueo automático y permitir que se active la modalidad de bloqueo sensitivo (de emergencia) del vehículo.

¡ADVERTENCIA!

- El conjunto de cinturón y retractor debe cambiarse si la característica de retracción de bloqueo automático (ALR) del conjunto del cinturón de seguridad o cualquier otra función del cinturón de seguridad no está funcionando correctamente cuando se verifica de acuerdo a los procedimientos del manual de servicio.
- El no reemplazar el cinturón y el retractor podrían aumentar el riesgo de lesiones en una colisión.
- No use el modo automático de bloqueo para brindar protección a ocupantes que usen el cinturón de seguridad o niños que usen sillas altas para el uso de cinturones de seguridad. El modo de bloqueo solo se usa al instalar protección para niños orientado hacia atrás o hacia adelante que cuentan con arnés.

Clip de almacenamiento en la tercera fila de asientos (si así está equipado)

Vehículos de 6 y 7 pasajeros solamente

Su vehículo puede estar equipado con un clip de almacenamiento en la parte baja del panel interior detrás de la tercera fila. Este clip es utilizado para mantener el cinturón de seguridad fuera de la trayectoria del respaldo de la tercera fila cuando es plegada o desplegada. Sólo coloque el cinturón de seguridad en este clip mientras pliega o despliega el asiento. No deje el cinturón de seguridad cuando este sea utilizado para sujetar a un ocupante.

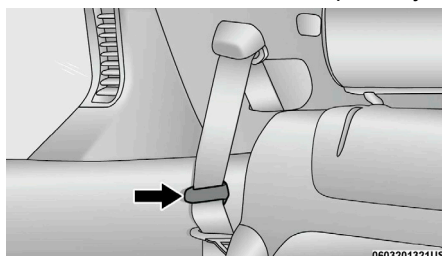

Clip de almacenamiento de la tercera fila de asientos

¡ADVERTENCIA!

No coloque el cinturón de seguridad detrás del clip de almacenamiento cuando se utilice para sujetar a un pasajero. El cinturón de seguridad no estará en la posición correcta sobre el ocupante y como resultado podrían lesionarse seriamente en caso de un accidente.

Sistema de protección complementario (SRS)

Algunas de estas características de seguridad descritas en esta sección podrían ser equipamientos estándar en algunos modelos, o pueden ser opcionales en otros. Si no está seguro, pregunte a su distribuidor autorizado.

El sistema de bolsas de aire debe estar listo para protegerle en una colisión. El Controlador de retención del ocupante (ORC) monitorea los circuitos y las interconexiones asociadas con los componentes del sistema de bolsas de aire. Su vehículo puede estar equipado con los siguientes componentes del sistema de bolsas de aire.

Componentes del sistema de bolsa de aire

- Controlador de protección del ocupante (ORC)
- Luz de advertencia de las bolsas de aire 
- Volante y columna de la dirección
- Tablero de instrumentos
- Protectores de impactos de rodilla
- Bolsas de aire para conductor y pasajero delantero
- Interruptor de la hebilla del cinturón
- Bolsas de aire suplementaria lateral

- Bolsas de aire suplementaria para rodillas
- Sensores frontales y laterales de bolsa de aire
- Pretensores de cinturones de seguridad
- Sensores de detección de posición del asiento.
- Sistema de clasificación de ocupantes

Luz de advertencia de la bolsa de aire



El ORC monitorea las lecturas de las partes electrónicas del sistema de la bolsa de aire cuando la ignición está en la posición de START o de ON/RUN. Si la ignición está en la posición de OFF o en la de ACC, el sistema de bolsa de aire no está encendido y las bolsas de aire no se inflarán.

El ORC contiene un sistema de energía de respaldo que podría desplegar las bolsas de aire en eventos si la batería ha perdido energía o ha sido desconectada previa a un despliegue.

El ORC enciende la luz de advertencia de la bolsa de aire en el panel de instrumentos aproximadamente ocho segundos por una verificación cuando la ignición es llevada por primera vez a ON. Después de ese chequeo, la luz de advertencia de la bolsa de aire, se apagará. Si el ORC detecta un mal funcionamiento en cualquier parte del sistema, se encenderá la luz de advertencia de la bolsa de aire. Sonará una campana para alertarle que la luz está encendida después de encender el vehículo.

El ORC también incluye diagnósticos que iluminarán la luz de advertencia de la bolsa de aire del módulo de instrumentos si se observa una falla. Los diagnósticos también registran la naturaleza del mal funcionamiento. Mientras que el sistema de bolsa de aire está diseñado para libre mantenimiento, si alguna de las siguientes cosas pasa, lleve el vehículo con su distribuidor autorizado inmediatamente.

- La luz de advertencia de bolsa de aire no enciende ni parpadea durante los cuatro a ocho segundos cuando el interruptor de ignición se pone por primera vez en encendido/en marcha.
- La luz de advertencia permanece encendida después del intervalo de cuatro a ocho segundos.
- La luz parpadea o se enciende y permanece encendida mientras usted conduce.

NOTA: Si el velocímetro, tacómetro, o cualquier marcador relacionado no está trabajando, el controlador de protección a los ocupantes (ORC) podría estar inhabilitado. Las bolsas de aire podrían no estar listas para inflarse para proteger. Acuda a su distribuidor autorizado para el servicio del sistema de bolsas de aire inmediatamente.

¡ADVERTENCIA!

Ignorar la luz de advertencia de bolsa de aire en su tablero de instrumentos puede significar que no tendrá bolsas de aire para protegerlo en una colisión. Si la luz no enciende al momento de la verificación automática cuando se arranca, permanece encendida después de arrancar el vehículo, o si se enciende mientras conduce, haga verificar el sistema de las bolsas de aire con su distribuidor autorizado de inmediato.

Luz de advertencia de la bolsa de aire redundante

Si hay una falla con la luz de advertencia de la bolsa de aire es detectada, la cual podría afectar el Sistema de Retención Complementario (SRS), la luz de advertencia de la bolsa de aire redundante se iluminará en el panel de instrumentos. Esta luz, permanecerá hasta que se corrija la falla. Adicionalmente, sonará una campana para alertarle que la luz de advertencia de la bolsa de aire redundante está presente y una falla ha sido detectada. Si esta luz aparece inmediatamente o permanece al conducir, lleve su vehículo con un distribuidor autorizado inmediatamente. Para más detalles acerca de la luz redundante de advertencia de la bolsa de aire, refiérase a la sección “Tablero de instrumentos”.

Bolsas de aire delanteras

Este vehículo tiene bolsas de aire delanteras y cinturones torso /pélvicos tanto para el conductor como para el pasajero delantero. La bolsa de aire del conductor está montada en centro del volante de la dirección. La bolsa de aire del pasajero delantero está dentro del tablero de instrumentos arriba de la guantera. Las palabras “SRS AIRBAG” o “AIRBAG” están grabadas en las cubiertas de las bolsas de aire.

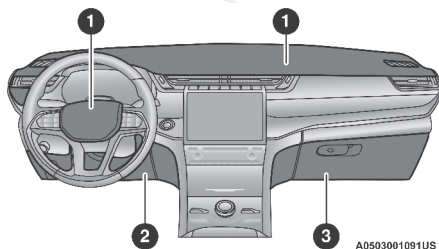
**Ubicaciones de las bolsas de aire y protectores de impactos**

- 1 — Bolsa de aire delantera del conductor y del pasajero
- 2 — Protector de rodillas del conductor/Bolsa de aire complementaria de rodilla para el conductor
- 3 — Protector de rodillas del pasajero/Bolsa de aire complementaria de rodilla para el pasajero

¡ADVERTENCIA!

- El estar muy cerca del volante o panel de instrumentos durante el despliegue de las bolsas de aire frontales avanzadas puede causar lesiones serias, incluyendo la muerte. Las bolsas de aire necesitan espacio para inflarse. Siéntese hacia atrás, cómodamente con sus brazos extendidos hacia el volante o panel de instrumentos.
- Nunca coloque una silla de retención orientada hacia atrás, frente a una bolsa de aire. Una bolsa de aire avanzada frontal que se despliegue, puede matar o causar una lesión grave a un niño de 12 años o menos, incluyendo a un niño en una silla de retención orientada hacia atrás.
- Nunca instale un sistema de protección para niños orientado hacia atrás en el asiento delantero del vehículo. Solamente utilice un sistema de protección para niños orientado hacia atrás en un asiento trasero. Si el vehículo no cuenta con asiento trasero, no transporte un sistema de protección orientado hacia atrás en el vehículo.

Características de la bolsa de aire del conductor y del pasajero

El sistema cuenta con bolsas de aire multi etapas para el conductor y para el pasajero. Este sistema proporciona el despliegue necesario a la severidad y al tipo de colisión de acuerdo a como lo determina el Controlador de protección de los ocupantes (ORC), el cual recibe información de los sensores de impacto al frente del vehículo (si así está equipado) o de otros componentes del sistema.

La primera etapa del inflador es dispararse inmediatamente durante un impacto que requiera el despliegue de las bolsas de aire. Poca energía de inflado es usada cuando se tratan de colisiones poco severas. Una mayor energía es liberada cuando se tienen colisiones más severas.

Este vehículo puede estar equipado con un interruptor de la hebilla del cinturón de seguridad del conductor y/o del pasajero delantero. Dicho interruptor detecta si el cinturón de seguridad del conductor o del pasajero delantero está abrochado. El interruptor de la hebilla del cinturón de seguridad podría ajustar el rango de inflado de las bolsas de aire delanteras .

Este vehículo puede estar equipado con sensores de posición de los asientos del conductor y pasajero delantero que ajusta el rango de inflado de las bolsas de aire delanteras avanzadas de acuerdo a la posición de cada asiento.

Este vehículo está equipado con un sistema de clasificación de ocupante (OCS) en el asiento del pasajero delantero que está diseñado para proporcionar una salida apropiada de la bolsa de aire frontal, de acuerdo al peso registrado del ocupante, según lo determine el OCS.

¡ADVERTENCIA!

- No se deben colocar objetos sobre o cerca de las bolsas de aire del panel de instrumentos ni del volante, pues éstos pueden causar daños si el vehículo colisiona con la fuerza suficiente para que se inflen las bolsas de aire.

¡ADVERTENCIA!

- No coloque nada sobre o alrededor de las bolsas de aire, tampoco trate de abrirlas manualmente pues podría dañarlas y usted podría resultar lastimado pues las bolsas de aire podrían dejar de funcionar. Las cubiertas de las bolsas de aire están diseñadas para abrirse únicamente cuando es necesario que se inflen las bolsas de aire.
- Confiar sólo en el sistema de las bolsas de aire, no es suficiente en una colisión. Las bolsas de aire trabajan en conjunto con el sistema de los cinturones de seguridad. En alguna colisión, las bolsas de aire podrían no desplegarse. Siempre use el cinturón de seguridad.

Operación de las bolsas de aire frontales

Las bolsas de aire delanteras están diseñadas para proporcionar protección adicional complementando a los cinturones de seguridad en determinadas colisiones frontales, dependiendo de la severidad y el tipo de colisión. Las bolsas de aire delanteras no están diseñadas para reducir el riesgo de lesiones en colisiones laterales, por la parte trasera o volcaduras. Las bolsas de aire delanteras no se desplegarán en algunas colisiones frontales, incluyendo algunas que pueden producir un daño sustancial al vehículo, por ejemplo: en algunas colisiones con postes, con la parte inferior de un camión y colisiones en ángulo.

Por otro lado, dependiendo del tipo y ubicación del impacto, las bolsas de aire delanteras pueden desplegarse en impactos que dañaran poco el frente del vehículo, pero que producen una desaceleración inicial severa.

Como los sensores de las bolsas de aire miden la desaceleración del vehículo con el tiempo, la velocidad del vehículo y el daño por sí mismos no son buenos indicadores de si debe o no desplegarse una bolsa de aire.

Los cinturones de seguridad son necesarios para protección en todas las colisiones y además son necesarios para mantenerlo seguro en su lugar, alejado de una bolsa de aire inflándose.

Cuando el ORC detecta una colisión que requiera a las bolsas de aire frontales, le manda señales a la unidad infladora. Saldrá un línea cuantitativa de gas no tóxico para inflar a las bolsas de aire frontales.

La cubierta central del volante y la parte superior del tablero de instrumentos se separan y se abren para permitir el inflado de las bolsas de aire a todo su tamaño.

Las bolsas de aire delanteras se inflarán en un parpadeo de ojos. Posteriormente la bolsa de aire se desinflará rápidamente mientras ayuda a sujetar al conductor y al pasajero frontal.

Sistema de clasificación de ocupantes (OCS) — Asiento del pasajero delantero

El OCS es parte de un sistema de seguridad requerido para este vehículo por los reglamentos federales. Está diseñado para brindar la seguridad apropiada al conductor y al pasajero frontal, de acuerdo al peso de cada pasajero, determinado por el OCS.

La clasificación del sistema OCS consiste en lo siguiente:

- Controlador de protección del ocupante (ORC).
- Módulo de clasificación del ocupante (OCM) y sensor localizado en el asiento delantero de pasajero.
- Luz de advertencia de la bolsa de aire .

Módulo de clasificación del ocupante (OCM) y sensor

El módulo de clasificación del ocupante (OCM) está localizado debajo del asiento del pasajero delantero. El sensor está localizado debajo del cojín del asiento. Cualquier peso sobre el asiento es sentido por el sensor. El sistema OCM utiliza la información del sensor para determinar la clasificación más probable del pasajero delantero. El sistema OCM comunica dicha información al ORC. El ORC utiliza la clasificación del pasajero para determinar si se debe activar o desactivar la bolsa de aire delantera avanzada del pasajero. Para que el OCS opere de la manera diseñada, es importante que el pasajero frontal esté sentado apropiadamente usando el cinturón de seguridad.

El OCS no prevendrá despliegues de la bolsa de aire frontal avanzada del pasajero. El OCS reducirá el inflado de la bolsa de aire frontal avanzada del pasajero si:

- El asiento frontal del pasajero no está ocupado o lleva una ligera carga de objetos sobre el asiento; o.
- El asiento frontal del pasajero está ocupado por un pasajero pequeño, incluyendo a un niño o;
- El asiento frontal del pasajero está ocupado por un sistema de retención para niños viendo hacia atrás o;
- El pasajero del asiento delantero no está sentado apropiadamente o su peso es tomado fuera del asiento por un período de tiempo.

Estado del asiento del ocupante delantero	Salida de la bolsa de aire del pasajero delantero
Sistema de retención de niño viendo hacia atrás	Fuerza de despliegue reducida
Niño, incluyendo el sistema de protección para niño viendo hacia atrás o asiento elevado*	Fuerza de despliegue reducida O Fuerza máxima de despliegue
Adulto sentado apropiadamente	Fuerza máxima de despliegue O Fuerza de despliegue reducida
Asiento no ocupado	Fuerza de despliegue reducida

* Es posible que un niño sea clasificado como un adulto, permitiendo un despliegue máximo de la bolsa de aire frontal avanzada. Nunca permita que un niño vaya sentado en asiento del pasajero frontal y nunca instale un sistema de retención para niños, incluyendo aquellos que van colocados viendo hacia atrás en el asiento del pasajero delantero.

¡ADVERTENCIA!

- Nunca coloque un asiento infantil delante de una bolsa de aire. Un despliegue de la bolsa de aire del pasajero puede causar la muerte o lesiones graves a un niño de 12 años o menores, incluidos los niños en asientos infantiles con orientación hacia atrás.
- Nunca instale un sistema de protección para niños orientado hacia atrás en el asiento delantero del vehículo. Solamente utilice un sistema de protección para niños orientado hacia atrás en un asiento trasero. Si el vehículo no cuenta con asiento trasero, no transporte un sistema de protección orientado hacia atrás en el vehículo.
- Los niños de 12 años o menores deben siempre viajar en el asiento trasero.

El OCS determina la clasificación del pasajero delantero. El OCS estima el peso y ubicación en el asiento del pasajero delantero. El OCS le comunica al sistema el estado de clasificación al ORC. Éste usa la clasificación para determinar el grado de inflado de la bolsa de aire delantera.

Para que el OCS funcione como fue diseñado, es importante que el pasajero delantero esté sentado apropiadamente y usando el cinturón apropiadamente. Estar sentado apropiadamente es:

- Están sentados lo más vertical posible.
- Se encuentran viendo hacia el frente.
- Están sentados centrados al asiento con sus pies descansando cómodamente sobre o cerca del piso.
- Están sentados con su espalda recargada contra el respaldo del asiento, lo más vertical posible.

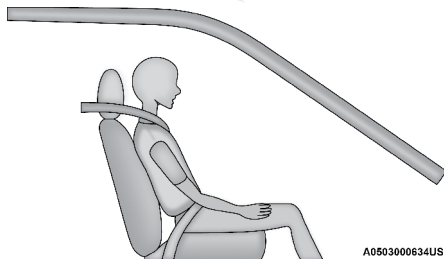

Pasajero sentado correctamente

Pasajeros de menor peso (Incluyendo adultos pequeños)

Cuando un pasajero de menor peso, incluyendo un adulto pequeño, que ocupa el asiento frontal del pasajero, el OCS reducirá el inflado de la bolsa de aire del pasajero frontal. Esto no significa que el OCS no esté trabajando adecuadamente.

No aumente o disminuya el peso del pasajero frontal

El peso del pasajero frontal deberá estar posicionado apropiadamente en el asiento del pasajero. Hacer caso omiso a esto, podría resultar en daños serios o la muerte. El OCS determina la clasificación más probable al detectar un ocupante. El OCS detectará el aumento o la disminución del peso

del pasajero frontal, lo cual resultará en el inflado de la bolsa de aire del pasajero frontal en una colisión. Esto no significa que el OCS no esté trabajando adecuadamente. El disminuir el peso en asiento del pasajero frontal ocasionará una tasa de inflado menor al desplegarse la bolsa de aire del pasajero frontal. El incremento de peso en el asiento del pasajero delantero, aumentará la tasa de inflado de la bolsa de aire del pasajero delantero en un despliegue de bolsa de aire avanzada.

Ejemplos de pasajeros sentados incorrectamente son:

- El peso del pasajero frontal es transferido en otra parte del vehículo (como puertas, el descansa brazos o el panel de instrumentos).
- El pasajero frontal se inclina hacia adelante, hacia los lados o gira para hacer frente a la parte trasera del vehículo.
- El asiento del pasajero frontal no está en la posición totalmente recta.
- El pasajero delantero lleva una caja o algún objeto consigo, mientras está sentado (cajas, mochilas, etc.)
- Hay objetos colocados bajo el asiento del pasajero frontal
- Hay objetos colocados entre el asiento delantero y la consola central.
- Hay accesorios colocados en el asiento que influyen en el peso del asiento del pasajero.
- Cualquier cosa que influya en el peso del asiento del pasajero.

El OCS determina la clasificación más probable del pasajero. Si el ocupante del asiento delantero está sentado incorrectamente, el OCS brindará una señal diferente de la apropiada al pasajero, por ejemplo:

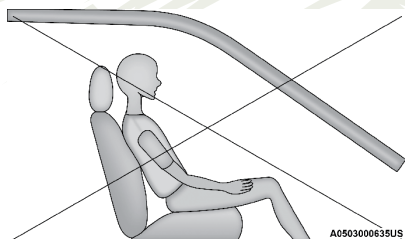

Sentado inapropiadamente

A0503000635US

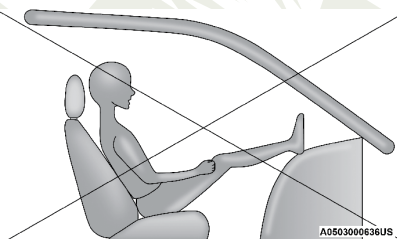

Sentado inapropiadamente

A0503000636US

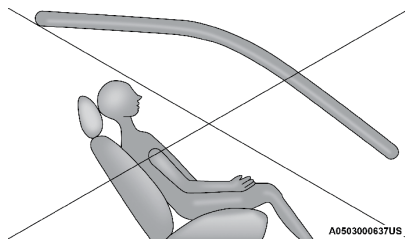

Sentado inapropiadamente

A0503000637US

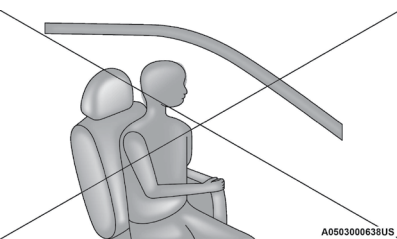



Sentado inapropiadamente

A0503000638US

¡ADVERTENCIA!

- Si un sistema de retención de niños, niño, un adolescente o adulto pequeño está sentado en el asiento delantero incorrectamente pueden causar que el OCS no clasifique con precisión del peso del pasajero. Esto puede ocasionar lesiones graves o la muerte en una colisión.
- Siempre use el cinturón de seguridad y siéntese correctamente, con el respaldo del asiento en posición vertical, la espalda contra el respaldo del asiento, sentarse en posición vertical, mirando hacia adelante, en el centro del asiento, con los pies cómodamente en o cerca del piso.
- No lleve objetos (por ejemplo, mochilas, cajas, etc.) mientras está sentado en el asiento del pasajero delantero. Ir sosteniendo un objeto puede causar que el OCS no clasifique con precisión, el peso del pasajero lo que puede resultar en lesiones graves o la muerte en una colisión.
- Colocar objetos en el piso del lado del asiento del pasajero delantero, podría provocar que el OCS no trabaje correctamente, lo que podría resultar en severos daños o la muerte en un accidente. No coloque objetos en el piso debajo del asiento del pasajero.

La luz de advertencia de las bolsas de aire  del tablero se encenderá cuando el OCS es incapaz de clasificar el estado del asiento del pasajero delantero. Un mal funcionamiento del OCS puede afectar la operación del sistema de bolsas de aire.

Si la luz de advertencia de la bolsa de aire  no se enciende, o se mantiene después de encender el vehículo, o se enciende mientras maneja, lleve el vehículo a un distribuidor autorizado para servicio inmediatamente.

El montaje del asiento de pasajero contiene componentes críticos que puedan afectar el inflado de la bolsa de aire avanzada. Para que el sistema OCS clasifique correctamente a un pasajero del asiento delantero, los componentes de la OCS deben funcionar como están diseñados. No haga ninguna modificación a los componentes de asiento del pasajero delantero, ensambles, o a la cubierta del asiento. Si el asiento, la cubierta o el cojín necesitan servicio por cualquier razón, lleve el vehículo a un distribuidor autorizado. Sólo pueden utilizarse accesorios autorizados por Stellantis.

Los siguientes requerimientos, deben ser seguidos estrictamente:

- No modifique el montaje del asiento del pasajero delantero o sus componentes en ningún modo.
- No use cubiertas o cojines que no sean diseñados por Stellantis, para efectos de reparación. Siempre use las cubiertas apropiadas y específicas para el asiento del vehículo.
- No reemplace la cubierta del asiento o del cojín con un tapicero.
- No agregue una cubierta o tapete secundario.
- Bajo ninguna circunstancia debe ser modificado o reemplazado cualquier componente del sistema de protección complementaria SRS, excepto por aquellos aprobados por Stellantis.

¡ADVERTENCIA!

- Las modificaciones no autorizadas o los procedimientos de servicio a la unidad del asiento de pasajeros, sus componentes relacionados, funda o cojín pueden cambiar inadvertidamente el despliegue de las bolsas de aire en caso de una colisión frontal. Esto podría ocasionar la muerte o lesiones graves al acompañante si el vehículo está involucrado en una colisión. Un vehículo modificado no cumple con las normas federales de seguridad de vehículos de Motor (FMVSS) o las normas de seguridad de vehículos motorizados canadienses (CMVSS).
- Si es necesario modificar el sistema de bolsas de aire para facilitar el acceso a personas con discapacidad, contacte a su distribuidor autorizado.

Protectores de impacto de rodilla

Los protectores de impacto de rodilla ayudan a proteger las rodillas del conductor, el pasajero delantero y la posición de cada uno para mejorar la interacción con la bolsa de aire delantera.

¡ADVERTENCIA!

- No perforo, corte o tape el protector de rodillas de ningún modo.
- No coloque ningún accesorio al protector de rodillas como luces de alarma, estéreos, radios, etc.

Bolsa de aire complementaria de rodilla para conductor y pasajero delantero

Este vehículo está equipado con bolsa de aire complementaria de rodilla montada en el panel de instrumentos debajo de la columna de la dirección y debajo de la guantera. La bolsa de aire complementaria de rodilla brinda una mejor protección durante un impacto frontal al trabajar en conjunto con los cinturones de seguridad, los pretensionadores y las bolsas de aire frontales.

Bolsas de aire laterales (si así está equipado)***Bolsas de aire laterales complementarias montadas en el asiento (SABs)***

Su vehículo está equipado con bolsas de aire lateral complementaria montada en el asiento (SABs).

Las bolsas de aire laterales complementarias montadas en el asiento (SABs), localizadas a un lado del asiento delantero. Las bolsas se pueden identificar por una etiqueta de bolsa de aire cosida en el lado exterior de los asientos delanteros, o en el acabado de estos con la leyenda "SRS AIRBAG" o "AIRBAG".

Las SABs podrían reducir el riesgo de daños al ocupante durante una colisión lateral y/o en una volcadura, adicionalmente de la reducción de riesgo potencial por el cinturón y la estructura de la carrocería.

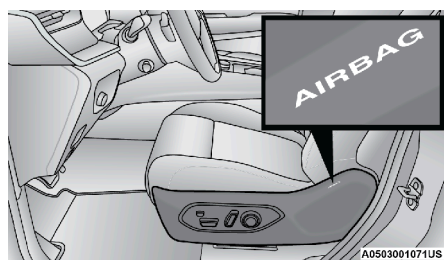

Bolsa de aire lateral complementaria montada en el asiento

Cuando la SAB se despliega, se infla a un lado del asiento y la cubierta del panel (asiento delantero) y la del asiento trasero se infla a un lado del cojín y el panel. El inflado de la SAB se hace entre el espacio del asiento y la puerta. La SAB se mueve rápidamente y con tal fuerza que puede lastimarse si no está sentado correctamente, o hay objetos colocados en el camino de la bolsa al inflarse. Los niños están en mayor riesgo de lastimarse al desplegarse una bolsa.

¡ADVERTENCIA!

No use coberturas de asientos o coloque objetos entre usted y las bolsas de aire laterales, el desempeño de éstas podría ser afectado y/o los objetos lanzados hacia usted, causando heridas graves.

Bolsa de aire lateral complementaria de cortina (SABICs)

Este vehículo está equipado con bolsas de aire laterales complementarias de cortina (SABICs).

Las bolsas de aire laterales complementarias de cortina (SABICs) se localizan encima de las ventanas. La identificación está colocada en el panel con las letras “SRS AIRBAG” o “AIRBAG”.

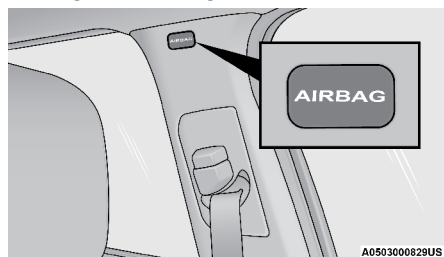

Etiqueta de bolsa de aire lateral complementaria de cortina (SABIC)

Las bolsas de aire SABICs ofrecen protección en la cabeza contra impactos laterales y/o vuelco del vehículo para los ocupantes de los asientos exteriores delanteros y traseros, adicional a la que proporcionan los cinturones de seguridad y la estructura de la carrocería.

Las bolsas de aire SABICs se inflan hacia abajo, cubriendo las ventanas laterales. El inflado de las SABICs presiona hacia afuera el eje del panel y cubre la ventana. Las SABICs se inflan con suficiente fuerza para lastimarse si se encuentra sentado incorrectamente y sin el cinturón de seguridad, o si

encuentra objetos colocados en su camino al inflarse. Los niños están en mayor riesgo de lastimarse al desplegarse una bolsa.

La bolsas de aire SABICs ayudan a reducir el riesgo de golpes parcial o completos a los ocupantes a través de las ventanas en ciertas volcaduras o impactos laterales.

¡ADVERTENCIA!

- No instale equipamiento, o apile equipaje o cualquier otra carga tan alto como para bloquear el despliegue del sistema (SABICs). El cover encima de la ventana lateral en donde están ubicadas las SABIC y su área de despliegue deben permanecer libre de cualquier obstrucción.
- Si su vehículo está equipado con bolsas de aire SABICs, no le instale ningún accesorio que pudiera alterar el techo, incluyendo un quemacocos. No instale canastillas de techo que usen sujeciones permanentes (pernos o tornillos). Por ningún motivo taladre el techo del vehículo.

Impactos laterales

Las SABs (bolsas de aire laterales), están diseñadas para activarse en ciertos impactos laterales. El controlador de protección de los ocupantes (ORC) determina si se requiere el despliegue de las bolsas de aire delanteras y/o laterales en una colisión. Basándose en las señales de los sensores de impacto, el ORC despliega las bolsas de aire laterales según se requiera, dependiendo de la severidad y tipo de impacto. El sistema está calibrado para desplegar las SABs en el lado que requiera protección para el pasajero durante un impacto. En impactos laterales, las SABs se despliegan independientemente; en un impacto en el lado izquierdo se despliega únicamente la SAB izquierda y viceversa. El daño del vehículo por sí mismo no es un buen indicador para indicar si las bolsas de aire laterales debieron haberse desplegado.

Las bolsas de aire laterales no se desplegarán en todas las colisiones laterales, incluyendo colisiones en ciertos ángulos, o algunas colisiones laterales que no impactan el área del compartimento de pasajeros. Las bolsas de aire laterales pueden desplegarse durante colisiones frontales anguladas o desplazadas donde las bolsas de aire frontales se despliegan.

Las bolsas de aire laterales son un complemento del sistema de cinturones de seguridad. Las bolsas de aire laterales se despliegan en menos tiempo de un parpadeo de ojos.

¡ADVERTENCIA!

- Los ocupantes, incluyendo niños, que se encuentren recargados contra la ventana o muy cerca a las bolsas de aire laterales, pueden resultar seriamente lesionados o muertos. Los ocupantes, incluyendo niños, nunca deben recargarse o dormirse contra la puerta, ventanas laterales o en un área donde las bolsas de aire laterales se despliegan, aún cuando se encuentren en sistemas de protección para niños.

¡ADVERTENCIA!

- Los cinturones (y sistemas de protección para niños apropiados) son necesarios para su protección en todos los choques. Lo mantienen en posición, lejos de una bolsa de aire lateral desplegándose. Para obtener la mejor protección de las bolsas de aire laterales, los ocupantes deben utilizar los cinturones de seguridad correctamente y sentarse correctamente contra el respaldo de los asientos. Los niños deben estar correctamente protegidos en un sistema de protección adecuado a su talla.
- Las bolsas de aire necesitan espacio para inflarse. No se recargue contra la puerta o la ventana. Siéntese derecho y al centro del asiento.
- Estar muy cerca de las bolsas de aire durante el despliegue puede provocarles heridas severas o la muerte.
- Confiar sólo en el sistema de las bolsas de aire, no es suficiente en una colisión. Las bolsas de aire trabajan en conjunto con el sistema de los cinturones de seguridad. En alguna colisión, las bolsas de aire podrían no desplegarse. Siempre use el cinturón de seguridad.

NOTA: Las cubiertas de bolsas de aire pueden no ser obvias en el acabado interior, pero se abrirán durante el despliegue de la bolsa de aire.

Eventos de volcadura

Las bolsas de aire laterales están diseñadas para activar en ciertas condiciones de volcado. El ORC determina si deben o no desplegarse las bolsas laterales de aire en un evento de volcadura, basado en la severidad y el tipo de colisión. El daño del vehículo por sí mismo no es un buen indicador para indicar si las bolsas de aire laterales debieron haberse desplegado.

Las bolsas de aire laterales y pretensores no se desplegarán en todos los eventos de volcadura. El sistema de censado de volcadura determinará si se está produciendo un evento de volcadura, y, si es apropiado un despliegue. En el caso de que el vehículo experimente una volcadura o cercano a una, y un despliegue sea apropiado, el sistema de detección de volcadura desplegará las bolsas de aire laterales y los pretensores de los cinturones de seguridad en ambos lados del vehículo.

Las SABICs pueden ayudar a reducir el riesgo de expulsión parcial o completa de los ocupantes en el vehículo a través de las ventanas en ciertos eventos de volcaduras o impactos laterales.

Componentes del sistema de bolsa de aire

NOTA: El controlador de protección a los ocupantes (ORC) monitorea los circuitos internos y cableado asociado con los componentes del sistema de bolsas de aire, listados a continuación:

- Controlador de protección del ocupante (ORC)
- Luz de advertencia de las bolsas de aire 
- Volante y columna de la dirección
- Tablero de instrumentos
- Protectores de impactos de rodilla

- Bolsas de aire del conductor y del pasajero
- Interruptor de la hebilla del cinturón
- Bolsas de aire complementaria lateral
- Bolsa de aire complementaria para rodillas
- Sensores de impacto delanteros y laterales
- Pretensores de cinturones de seguridad
- Sensores de detección de posición del asiento
- Sistema de clasificación de pasajeros (si así está equipado)

Si se produce un despliegue

Las bolsas de aire están diseñadas para desinflarse inmediatamente después del despliegue.

NOTA: Las bolsas de aire frontales y/o laterales no se desplegarán en todas las colisiones. Esto no significa que algo esté mal con el sistema de bolsas de aire.

Si sufre una colisión en la que se desplieguen las bolsas de aire, puede ocurrir lo siguiente:

- El material de nylon de la bolsa de aire puede ocasionar abrasiones o enrojecimiento de la piel al conductor y al pasajero delantero cuando las bolsas de aire se despliegan y desdoblán. Las abrasiones son similares a una quemadura por fricción de una cuerda o la que podría tener al rasparse con una alfombra o con el piso de un gimnasio. No son ocasionadas por contacto con sustancias químicas. No son permanentes y normalmente desaparecen rápidamente. Sin embargo, si no han desaparecido significativamente en algunos días o si tiene ampollas, vea inmediatamente a un doctor.
- Cuando las bolsas de aire se desinflan, se pueden ver algunas partículas semejantes al humo. Las partículas son el subproducto normal del proceso que genera el gas no tóxico que se usa para el inflado de las bolsas de aire. Estas partículas aéreas pueden irritar la piel, ojos, nariz o garganta. Si tiene irritación en la piel o en los ojos, enjuague el área con agua fría. Para la irritación de la nariz o garganta, tome aire fresco. Si la irritación persiste, consulte a su médico. Si las partículas se pegan a su ropa, siga las instrucciones del fabricante de la tela para limpiarla.

No es aconsejable que conduzca el vehículo después de que se hayan desplegado las bolsas de aire. Si sufriera otra colisión, no contaría con la protección de las bolsas de aire.

¡ADVERTENCIA!

Las bolsas de aire desplegadas y los pretensores de los cinturones de seguridad previamente activados no lo pueden proteger en otra colisión. Cambie las bolsas de aire, los pretensores de los cinturones de seguridad y el conjunto retractor del cinturón de seguridad con su distribuidor autorizado lo más pronto posible. También, haga que se revise el sistema Controlador de Protección del Ocupante (ORC).

NOTA:

- Las bolsas de aire podrían no ser obvias en el panel interior, pero ellas se abrirán durante un despliegue.
- Después de una colisión, el vehículo deberá ser llevado con un distribuidor autorizado.

Sistema de respuesta mejorada de accidentes

En caso de que un impacto cause el despliegue de las bolsas de aire con la red de comunicación y la corriente aún intactas, dependiendo de la naturaleza del evento, el ORC determinará si se requiere que el sistema de respuesta mejorada de accidentes realice las siguientes funciones:

- Cierre del paso de la gasolina al motor (si así está equipado)
- Corte de energía de la batería al motor eléctrico (si así está equipado)
- Encender las luces de advertencia (intermitentes) por el tiempo que tenga energía la batería.
- Encender las luces interiores, las cuales permanecen encendidas hasta que la energía de la batería se agote o hasta por 15 minutos después de la intervención del sistema de respuesta mejorada de accidentes.
- Desbloquear las puertas automáticamente.

Su vehículo podría estar diseñado para realizar cualquiera de estas otras funciones en respuesta al sistema de respuesta mejorada de accidentes:

- Apagado del calentador del filtro de combustible, Apagar el motor del ventilador del HVAC. Cierre de la puerta de circulación del HVAC.
- Corte de la energía de la batería al:
 - Motor
 - Motor eléctrico (si así está equipado)
 - Dirección eléctrica
 - Potenciador de freno
 - Freno de estacionamiento eléctrico
 - Selector de velocidades de la transmisión automática
 - Claxon
 - Limpiadores delanteros

NOTA: Después de un accidente, recuerde ciclar la ignición a la posición de STOP (OFF/LOCK) y retirar la llave del interruptor de ignición para evitar descargar la batería. Cuidadosamente verifique el vehículo en busca de fugas de combustible en el compartimiento del motor y en el piso cerca del compartimiento del motor y tanque de combustible antes de restablecer el sistema y arrancar el motor. Si no existen fugas de combustible o daño a los dispositivos eléctricos del vehículo (faros, por ejemplo) después de un accidente, restablezca el sistema siguiendo el procedimiento a continuación. Si existe alguna duda, por favor consulte a su distribuidor autorizado.

Procedimiento de restablecimiento del sistema de respuesta mejorada

Después de un evento que activara el sistema de respuesta mejorada contra accidentes, el interruptor de ignición deberá colocarse de la posición Arranque (Start) o encendido/en marcha (ON/RUN) a la posición de apa-

gado (OFF). Verifique cuidadosamente el vehículo en busca de fugas de combustible en el compartimiento del motor y el piso, cerca del compartimiento del motor y el tanque de combustible antes de restablecer el sistema y arrancar el motor.

Después de un accidente, si el vehículo no arranca después de llevar a cabo el procedimiento de restablecimiento, el vehículo debe ser remolcado a un distribuidor autorizado y restablecer el sistema de respuesta mejorada.

Mantenimiento a su sistema de bolsa de aire

¡ADVERTENCIA!

- La modificación de cualquier parte del sistema de bolsas de aire puede ocasionar que fallen cuando las necesite. Podría lesionarse si las bolsas de aire no están disponibles para protegerlo. No modifique los componentes ni el cableado, incluyendo la adición de cualquier tipo de placa o calcomanía en la cubierta de vestidura de la maza del volante de la dirección o en la parte superior derecha del tablero de instrumentos. No modifique la defensa delantera ni la estructura de la carrocería del vehículo ni agregue escalones laterales o estribos.
- Es peligroso que trate de reparar por usted mismo alguna parte del sistema de bolsa de aire. Nunca olvide advertir a cualquier persona que trabaje en su vehículo, que está equipado con bolsas de aire.
- No intente modificar ninguna parte de su sistema avanzado de bolsas de aire. La bolsa de aire puede inflarse accidentalmente o puede no funcionar apropiadamente si se hacen modificaciones. Lleve su vehículo a un distribuidor autorizado para cualquier servicio que haga al sistema de bolsas de aire. Si su asiento, incluyendo vestiduras y cojín, necesita recibir cualquier clase de servicio (incluyendo el apriete/afloje o el desmontado de los tornillos que sujetan el asiento), lleve su vehículo con su distribuidor autorizado. Solo los accesorios de asiento aprobados por el fabricante pueden ser usados. Si es necesario modificar el sistema de bolsas de aire para personas con discapacidad, contacte a su distribuidor autorizado.

Registro de información de eventos (EDR)

Este vehículo está equipado con un recolector de datos de evento (EDR). El principal objetivo de un EDR es registrar, en ciertos casos de colisión o situaciones cercanas a una colisión, cosas como el despliegue en una bolsa de aire o golpear un obstáculo en carretera, los datos recopilados ayudarán a comprender cómo reaccionaron los sistemas del vehículo ante dicho evento. El EDR está diseñado para registrar los datos relacionados con la dinámica del vehículo y los sistemas de seguridad durante un corto período de tiempo, normalmente 30 segundos o menos. El EDR en este vehículo está diseñado para registrar datos tales como:

- Como estaban operando los diversos sistemas de su vehículo;
- Si los cinturones de seguridad del conductor o de los pasajeros estaban o no abrochados;
- Qué tanto (o si es que por completo) el conductor estaba presionando el pedal del acelerador y/o pedal de freno; y,

- Que tan rápido se desplazaba el vehículo.

Estos datos pueden ayudar a tener una mejor comprensión de las circunstancias en las que ocurren los accidentes y lesiones.

NOTA: Los datos del EDR son registrados por el vehículo, sólo si un accidente de importancia se produce, no hay datos registrados por el EDR en condiciones normales de conducción, ni datos personales (por ejemplo, nombre, sexo, edad y ubicación del accidente). Sin embargo, las otras partes, tales como aplicación de algunas leyes, pueden combinar los datos EDR con el tipo de datos de identificación personal, durante la investigación de un accidente.

Para leer los datos registrados por un EDR, se requiere de un equipo especial, y el acceso al vehículo o al EDR es necesario. Además el fabricante del vehículo, las otras partes, tales como las autoridades, que tienen el equipo especial, pueden leer la información si tienen acceso al vehículo o al EDR.

Sistemas de protección para niños

Todos los ocupantes en el vehículo deben usar el cinturón de seguridad todo el tiempo, incluyendo a bebés y niños. En México es obligación que los niños pequeños viajen con el sistema de protección correspondiente a su peso y talla. Esto es por ley y puede recibir sanciones legales por ignorarlo.

Niños de 12 años y menores deben viajar correctamente abrochados en el asiento trasero, si está disponible. De acuerdo a las estadísticas de accidentes, los niños están más seguros si están protegidos adecuadamente en los asientos traseros que en los asientos delanteros.

¡ADVERTENCIA!

En una colisión, un niño sin protección puede convertirse en un proyectil dentro del vehículo. La fuerza requerida para sujetar inclusive a un bebé en su regazo puede ser tan grande que no pueda sostenerlo, sin importar lo fuerte que usted sea. El niño y otras personas podrían resultar gravemente lesionados. Todo niño que viaje en su vehículo debe ubicarse en una protección adecuada para su tamaño.

Hay diferentes tamaños y tipos de protección para niños, desde recién nacidos hasta para niños casi lo suficientemente grandes para poder usar el cinturón de seguridad de adulto. Siempre consulte el manual del propietario del vehículo para utilizar el asiento correcto para su niño. Lea y siga cuidadosamente todas las instrucciones y advertencias en el manual del propietario y etiquetas del sistema de protección para niños.

Antes de comprar cualquier sistema de seguridad para niños, asegúrese de que tiene una etiqueta que certifique que cumple con todas las normas y estándares de seguridad aplicables. También debe asegurarse de que se puede instalar en el vehículo en el que va a usarse.

NOTA: Para información adicional consulte la página web www.seatcheck.org

Resumen de recomendaciones para sistemas de protección para niños en vehículos

	Tamaño, altura, peso y edad del niño	Tipo de protección recomendada para el niño
Bebés y niños muy pequeños	Niños de 2 años o menores que no han alcanzado los límites de altura y peso promedio.	Ya sea un portabebés o un asiento convertible orientado hacia atrás en el asiento trasero del vehículo.
Niños pequeños	Niños que tiene al menos 2 años y han sobrepasado los límites de altura y peso promedio.	Asiento orientado hacia el frente con arnés de 5 puntos en el asiento trasero del vehículo.
Niños grandes	Niños que sobrepasan los límites promedio a su edad pero aún son pequeños para que el cinturón de seguridad ajuste apropiadamente.	Sentarse en el asiento trasero del vehículo con un asiento elevador de posiciones del cinturón de seguridad y el cinturón de seguridad del vehículo.
Niños muy grandes para las protecciones	Niños de 12 años o menores que sobrepasan los límites de altura y peso para un asiento elevador.	Sentarse en el asiento trasero, con el cinturón de seguridad del vehículo.

Protecciones para bebés y niños

Los expertos en seguridad recomiendan que los niños viajen en el sistema de protección para niños, viendo hacia el asiento trasero del vehículo hasta los dos años o hasta que lleguen a la altura o peso límite del asiento de seguridad para niño. Hay dos tipos de sistemas de retención infantil que pueden ser usados orientados hacia atrás: los portabebés y los asientos convertibles para niños.

El portabebés sólo se utiliza orientado hacia atrás en el vehículo. Se recomienda para niños recién nacidos hasta que alcanzan el peso o la estatura límite del portabebés. El asiento convertible para niño puede ser utilizado viendo hacia atrás o hacia adelante en el vehículo. El asiento convertible para niños a menudo tienen un límite de peso mayor en la posición viendo hacia atrás que los portabebés, así que puede ser utilizado orientado hacia atrás, para los niños que han superado los límites del portabebés, pero siguen teniendo menos de dos años. Los niños deberán permanecer viendo hacia atrás hasta que hayan alcanzado la altura o el peso permitido de su asiento convertible.

¡ADVERTENCIA!

- Nunca coloque un asiento orientado hacia atrás enfrente de la bolsa de aire. El despliegue de la bolsa de aire puede ocasionar lesiones severas o la muerte a niños de 12 años o menores en esa posición, incluyendo los que se encuentren en un sistema de protección para niños.
- Nunca instale un sistema de protección para niños orientado hacia atrás en el asiento delantero del vehículo. Solamente utilice un sistema de protección para niños orientada hacia atrás en un asiento trasero. Si el vehículo no cuenta con asiento trasero, no transporte un sistema de protección orientado hacia atrás en el vehículo.

Niños mayores y sistemas de protección

Los niños que tienen dos años de edad o que han superado los límites del asiento convertible para niños orientado hacia atrás, ahora pueden ir en sistemas de protección para niños orientados hacia el frente. Los asientos de niños que estén colocados hacia el frente y los asientos convertibles son para niños que tiene dos años de edad o que han sobrepasado los límites de peso y altura del asiento orientado hacia atrás o del portabebés orientado hacia atrás. Los niños deberán permanecer sentados en el asiento viendo hacia el frente en asiento para niño con un arnés el mayor tiempo posible, hasta que el peso y la altura sean las permitidas para usar la silla de niño.

Los niños cuyo peso o altura es superior a los límites del asiento orientado hacia el frente, deben usar el cinturón del asiento elevado hasta que el cinturón de seguridad quede ajustado. Si el niño no puede sentarse con las rodillas flexionadas sobre el cojín del asiento, mientras que la espalda del niño está en contra del respaldo del asiento, se debe utilizar un asiento de posicionamiento de cinturón de seguridad. El niño y el asiento de posicionamiento de cinturón de seguridad para niños van sujetos en el vehículo por el cinturón de seguridad.

¡ADVERTENCIA!

- Una instalación incorrecta podría causar una falla en el sistema de protección para niños. Podría aflojarse en una colisión. El niño podría salir severamente dañado o podría causarle la muerte. Siga las instrucciones del fabricante del sistema de protección para niños cuando instale la retención.
- Después de que un sistema para niño ha sido instalado en su vehículo, no mueva el asiento hacia el frente o hacia atrás porque podría perder la fijación del sistema para niño. Retire la silla antes de ajustar la posición del asiento. Cuando el asiento ha sido ajustado, vuelva a colocar la silla.
- Cuando el sistema de protección para niños no esté en uso, asegúrela en el asiento con los cinturones o con los anclajes LATCH o sáquela del vehículo. No la deje suelta en el vehículo. En alguna parada súbita, ésta podría salir volando y golpear a los ocupantes o a los respaldos de los asientos y causar lesiones severas.

Niños demasiado grandes para usar asientos elevadores

Los niños que sean lo suficientemente grandes para usar el cinturón de torso confortablemente y que sus piernas sean lo suficientemente largas para doblar las rodillas sobre el asiento delantero con la espalda pegada al respaldo, deberán utilizar el cinturón de seguridad en el asiento trasero. Realice las siguientes 5 preguntas para decidir si el niño está listo para utilizar solo el cinturón de seguridad:

1. ¿El niño se puede sentar hasta atrás con la espalda pegada al respaldo?
2. ¿Las rodillas del niño se pueden doblar confortablemente mientras está sentado con la espalda pegada al respaldo?
3. ¿El cinturón torso pélvico cruza el hombro del niño entre su cuello y brazo?
4. ¿La correa inferior del cinturón esta lo más bajo posible, tocando los muslos del niño y no su estómago?
5. ¿El niño puede permanecer sentado de esta manera todo el viaje?

Si la respuesta a cualquiera de estas preguntas es “no”, entonces el niño necesita utilizar una silla elevada en este vehículo. Si el niño está utilizando un cinturón torso pélvico, verifique que el cinturón esté ajustado periódicamente. Si el niño se retuerce o se agacha puede mover el cinturón fuera de su posición. Si el cinturón toca su cara o cuello mueva al niño más al centro del vehículo, o use una silla elevada para colocar correctamente el cinturón de seguridad.

¡ADVERTENCIA!

No permita que los niños pasen el cinturón de seguridad por debajo de su brazo. En un accidente, el cinturón de hombro no podrá protegerlo apropiadamente, lo que podría resultar en severos daños o la muerte. Un niño debe usar siempre ambas parte del cinturón de seguridad correctamente.

Recomendaciones para el anclaje de los asientos para niños

Tipo de asiento	Combinación de peso y tipo de asiento del niño	Usar cualquier método que este marcado por una X			
		LATCH - Anclajes inferiores únicamente	Cinturón de seguridad únicamente	LATCH - Anclaje inferiores y correas de anclaje superiores	Cinturón de seguridad y correas de anclaje superiores
Orientado hacia atrás	Hasta 29.5 kg (65 lbs)	X	X		
Orientado hacia atrás	Mayor a 29.5 kg (65 lbs)		X		
Orientado hacia delante	Hasta 29.5 kg (65 lbs)			X	X
Orientado hacia delante	Mayor a 29.5 kg (65 lbs)				X

LATCH Sistema de anclaje de asientos para niños (protecciones de anclajes inferiores)



022668173



Etiqueta LATCH

Su vehículo está equipado con el sistema de anclaje de protección para los niños denominado LATCH, que deriva de las palabras en inglés para anclaje superior y correas de anclaje para niños. El sistema LATCH tiene tres puntos en el vehículo donde instalar sistemas de protección compatibles con LATCH. Existen dos puntos de anclaje inferior en la parte trasera del cojín donde se pone en contacto con el respaldo de los asientos y un punto de anclaje para correas en la parte posterior del asiento. Estos anclajes permiten instalar el sistema de protección para niños sin usar los cinturones de seguridad del vehículo. Algunas posiciones de anclaje pueden tener el anclaje de correas pero no el anclaje inferior. En estas ubicaciones, el cinturón de seguridad debe ser usado con el punto de anclaje para correas para instalar el sistema de protección para niños. Para mayor información, favor de revisar la tabla que se encuentra más adelante.

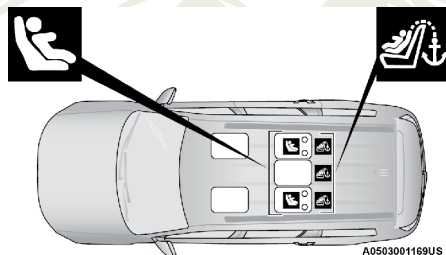
Posiciones de LATCH para instalar sistemas de protección para niños en el vehículo



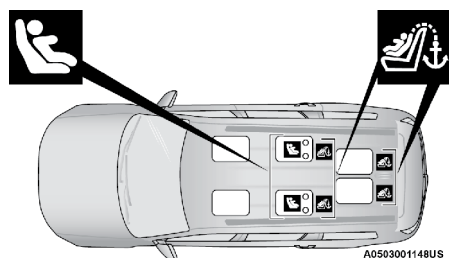

Localización de los anclajes inferiores y sujeción superior en vehículos de 5 pasajeros

-  Símbolo de los 2 anclajes inferiores por posición de los asientos.
-  Símbolo de los anclajes de correa superiores.



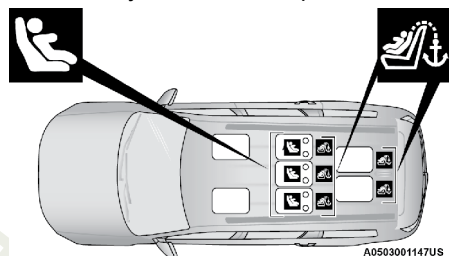

Localización de los anclajes inferiores y sujeción superior con segunda fila de asientos tipo capitán (6 pasajeros)

-  Símbolo de los 2 anclajes inferiores por posición de los asientos.
-  Símbolo de los anclajes de correa superiores.



Localización de los anclajes inferiores y sujeción superior con segunda fila de asientos 60/40 (7 pasajeros)

-  Símbolo de los 2 anclajes inferiores por posición de los asientos.
-  Símbolo de los anclajes de correa superiores.

Preguntas frecuentes acerca de la instalación de asientos para niños con LATCH

¿Cuál es el peso límite (peso del niño más peso del asiento de protección) que el sistema LATCH puede soportar?	29.5 kg (65 lbs)	Use el sistema de anclaje LATCH hasta que el peso combinado de el niño junto con el peso del asiento protector sea 29.5 kg (65 lbs). Use el cinturón de seguridad y el anclaje de correa en vez del sistema LATCH una vez que el peso combinado sea mayor a 29.5 kg (65 lbs).
¿Se pueden utilizar juntos los anclajes LATCH y el cinturón de seguridad para sujetar un asiento protector tanto orientado al frente como hacia atrás?	No	No use el cinturón de seguridad cuando se use el sistema de anclaje LATCH para sujetar los asientos protectores para niños. Los asientos elevadores pueden instalarse en los anclajes LATCH si esto es permitido por el fabricante del asiento elevador. Consulte el manual de propietario del asiento elevador para obtener más información.

Preguntas frecuentes acerca de la instalación de asientos para niños con LATCH

¿Puede instalar un asiento para niños en la posición central utilizando los anclajes inferiores LATCH de las posiciones de asientos a los extremos?	5 Pasajeros — No	5 pasajeros — Utilice el cinturón de seguridad y anclaje superior para instalar un asiento infantil en la posición central. 7 pasajeros — Utilice los anclajes inferiores proporcionados en la posición central de la segunda fila de asientos.
¿Se pueden instalar dos asientos para niños usando el mismo anclaje LATCH inferior?	No	Nunca comparta un anclaje LATCH con dos o más asientos para niño. Si la posición central, no tiene anclajes inferiores LATCH, use el cinturón de seguridad para instalar el asiento para niño en la posición central a un lado del asiento para niño instalado en alguna de las posiciones que si cuentan con anclajes LATCH.
¿Un asiento protector para niños orientado hacia atrás puede tocar la parte trasera del asiento del pasajero frontal?	Si	El asiento para niños puede tocar la parte trasera del asiento del pasajero frontal si el fabricante del asiento protector así lo autoriza. Vea el manual de usuario del asiento para niño para más información.
¿Se pueden remover las cabezeras?	No	

Localización de los anclajes LATCH



Los anclajes inferiores del asiento trasero son barras redondas localizadas atrás del cojín del asiento, donde se une con el respaldo del asiento. Los anclajes se encuentran detrás de una cubierta abatible grabada con los símbolos del tipo de anclaje. Tire de la parte superior de la cubierta para acceder a los anclajes.

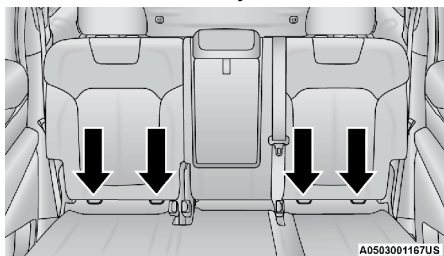

Anclajes LATCH de la segunda fila en modelos de 5 pasajeros

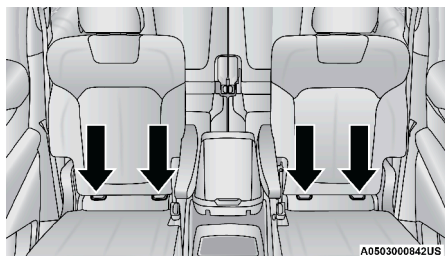

Anclajes LATCH de la segunda fila en modelos de 6 pasajeros

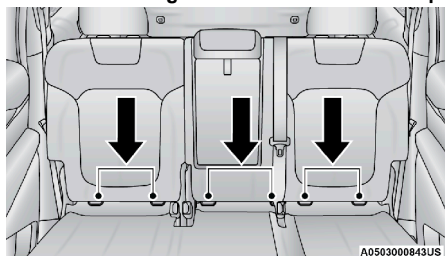

Anclajes LATCH de la segunda fila en modelos de 7 pasajeros

Localización de los anclajes de correa



Ubicación de anclajes de la correa superior de la segunda fila de asientos en vehículos de 5, 6 y 7 pasajeros

Hay anclajes de correa superior atrás de cada posición del asiento trasero localizadas en la parte trasera del asiento.

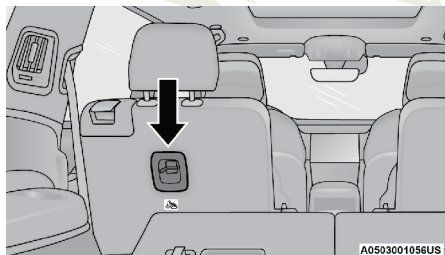

Anclaje de la correa superior en modelos de 6 pasajeros (asientos tipo capitán)

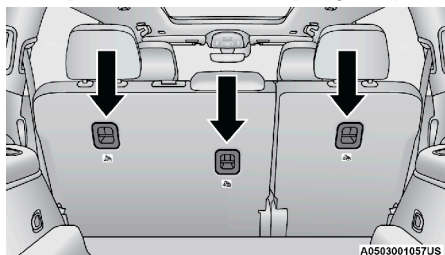

Anclaje de la correa superior en modelos de 5 y 7 pasajeros (segunda fila de asientos)

Vehículos de 6 y 7 pasajeros: Ubicación de anclajes de la correa superior de la tercera fila de asientos

Hay anclajes de correa superior atrás de cada posición del asiento trasero localizadas en la parte trasera del asiento. Para tener acceso a los anclajes de correa superior detrás del asiento trasero, retire la cubierta alfombrada del respaldo del asiento, esto expone los anclajes de correa superior.

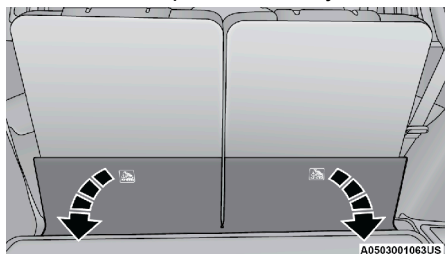

Desmonte de la cubierta alfombrada del respaldo para acceder al anclaje de correa superior (3ra fila de asientos)

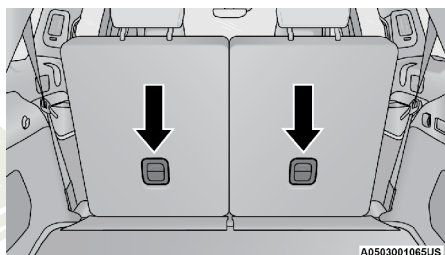

Anclaje de la correa superior (3ra fila de asientos)

Sistemas de retención infantil compatibles con LATCH podría estar equipado con una barra rígida o una correa flexible en cada lado. Cada uno tendrá un gancho o un conector para conectar el anclaje y una manera de apretar la conexión con el anclaje. Los sistemas de retención mirando hacia el frente y en algunos sistemas de retención infantil mirando hacia atrás, también estarán equipados con una correa de sujeción. La correa de sujeción tendrá un gancho en el extremo para insertarse en el anclaje de sujeción superior y una manera para apretar la correa después de que se sujete al anclaje.

Asiento central LATCH

Segunda fila de asientos en vehículos de 5 pasajeros

¡ADVERTENCIA!

- No instale sistemas de protección para niños en la posición central del asiento trasero utilizando el sistema LATCH. Esta posición no es la apropiada para la instalación de asientos infantiles utilizado los fijadores del sistema LATCH. Debe utilizar el sistema de cinturón de seguridad y anclaje superior para instalar un sistema de protección para niños en la posición trasera central.

¡ADVERTENCIA!

- Nunca utilice el mismo anclaje inferior para fija más de un sistema de protección para niños. Favor de referirse a la sección a continuación, para las instrucciones de una instalación típica.

Segunda fila de asientos en vehículos de 6 pasajeros**¡ADVERTENCIA!**

Este vehículo no cuenta con una posición de asiento central en la segunda fila de asientos. No utilice los anclajes inferiores LATCH para instalar un sistema de protección para niños al centro.

Segunda fila de asientos en vehículos de 7 pasajeros

Si una silla en la posición del centro bloquea la correa del cinturón o la hebilla de la posición lateral, no use esa posición lateral. Si hay una silla instalada en la posición central y bloquea los anclajes LATCH laterales o el cinturón de seguridad, no instale una silla en esa posición lateral.

¡ADVERTENCIA!

Nunca utilice el mismo anclaje inferior para fija más de un sistema de protección para niños. Favor de referirse a la sección a continuación, para las instrucciones de una instalación típica.

Siempre siga las indicaciones del fabricante cuando instale una protección para niño. No todos los sistemas de protección para niños se instalarán como lo hemos descrito aquí.

Instalación de los asientos de protección para niños compatible con anclajes LATCH

Si en la posición en la cual se quiere instalar el asiento para niño tiene cinturones de seguridad equipados con retractores de bloqueo automático (ALR), coloque los cinturones de seguridad de acuerdo a las instrucciones que a continuación se presentan. Vea la sección “Instalación de la protección para niños usando los cinturones de seguridad del vehículo” para conocer con qué tipo de cinturón de seguridad cuenta cada asiento de acuerdo a su posición.

1. Afloje los ajustadores en las cintas inferiores y en la correa de tal forma que pueda sujetar más fácilmente los ganchos o conectores a los anclajes del vehículo.
2. Coloque el asiento para niño entre los anclajes inferiores de la posición seleccionada. Para los asientos traseros, quizás tenga que reclinar el asiento y/o elevar la cabecera para que el asiento para niño quede en una mejor posición. Si el asiento trasero puede moverse hacia atrás o hacia adelante, usted puede moverlo a la posición más atrás posible para hacer espacio a la silla infantil. Usted también puede mover el asiento delantero hacia adelante para hacer espacio a la silla infantil.
3. Sujete los ganchos inferiores o conectores del asiento para niño a los anclajes inferiores de la posición seleccionada del asiento.
4. Si la protección para niño tiene correa sujetadora, conéctela al anclaje de

correa superior del vehículo. Vea la sección “Instalación de la protección para niño utilizando anclajes de correa superiores” para instrucciones de fijación la correa de anclaje.

5. Apriete todas las cintas conforme empuja la protección para niños hacia atrás y hacia abajo en el asiento, eliminando la holgura de las cintas de acuerdo con las instrucciones del fabricante del sistema de protección para niños.
6. Pruebe que la protección para niño este instalada de forma correcta, jalando de un lado a otro del asiento para niño siguiendo la misma trayectoria del cinturón de seguridad. Este no debe moverse más de 25.4 mm (1 pulgada) en cualquier dirección.

Cómo colocar los cinturones de seguridad ALR que no son usados

Cuando se utiliza el sistema de anclaje LATCH para la instalación de una protección para niño, todos los cinturones de seguridad ALR que no están siendo ocupados por otros pasajeros o para sujetar alguna otra protección deben colocarse de una manera adecuada. Un cinturón de seguridad que no está en uso puede dañar a un niño que se encuentre jugando con él y accidentalmente bloquea el retractor del cinturón de seguridad. Antes de instalar una protección para niño que utilice el sistema LATCH, abra los cinturones de seguridad detrás de la protección y fuera del alcance del niño. Si el cinturón de seguridad una vez abrochado interfiere con la instalación de la protección para niño, en lugar de abrocharlo detrás de la protección colóquelo siguiendo la trayectoria del cinturón de seguridad de la protección para niño y al final abróchelo. No bloquear el cinturón de seguridad. Recuerde a todos los niños en el vehículo que los cinturones de seguridad no son juguetes y no se debe jugar con ellos.

¡ADVERTENCIA!

- La instalación incorrecta de una protección para niños al anclaje LATCH puede ocasionar la falla de la protección de bebés o niños. El niño se podría lesionar gravemente o morir. Siga exactamente las indicaciones del fabricante cuando instale la protección para el bebé o el niño.
- Los anclajes para sistemas de protección para niños están diseñados sólo para aguantar las cargas de un sistema de protección correctamente instalado. Bajo ninguna circunstancia pueden ser usados para cinturones de seguridad, arneses, o para fijar otros objetos o equipo en el vehículo.

Instalación de las protecciones para niños usando los cinturones de seguridad del vehículo

Los sistemas de protección para niños están diseñados para asegurarse en los asientos del vehículo con los cinturones pélvicos o la parte pélvica del cinturón torso pélvico.

¡ADVERTENCIA!

- La instalación incorrecta de una protección para niños al anclaje LATCH puede ocasionar la falla de la protección de bebés o niños. El niño se podría lesionar gravemente o morir. Siga exactamente las indicaciones del fabricante cuando instale la protección para el bebé o el niño.
- Siempre siga las instrucciones del fabricante del sistema de protección para niños cuando lo instale.

Los cinturones de seguridad de los pasajeros están equipados con retractores de bloqueo automático (ALR) que están diseñados para mantener la porción pélvica ajustada alrededor de la protección para niños de tal forma que no es necesario usar seguros de traba. El retractor ALR se puede poner en modo de bloqueo jalando toda la correa del retractor y permitiendo que la correa se retracte. Si está bloqueado, el ALR hará un sonido de clic mientras se retrae la correa.

Para más información sobre el ALR referirse a la descripción de “Modo de bloqueo automático” en la sección “Protecciones para los ocupantes”.

Vea la tabla que se presenta más adelante, al igual que las siguientes secciones, para más información.

Sistema de cinturones torso pélvicos para la instalación de sistemas de sujeción para niños en el vehículo

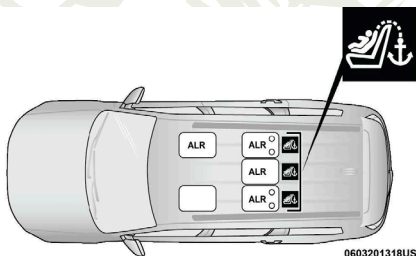

Ubicaciones ALR en vehículos de 5 pasajeros

- ALR — Retractor de bloqueo automático
-  Símbolo de sujeción superior.

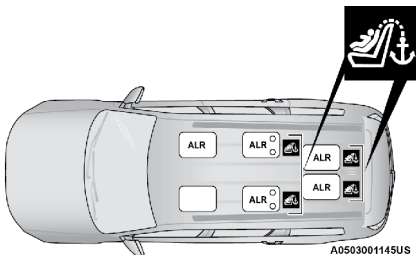

Ubicaciones ALR en vehículos con asiento de capitán (6 pasajeros)

- ALR — Retractor de bloqueo automático
-  Símbolo de sujeción superior.

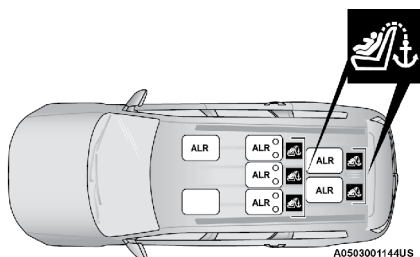

Ubicaciones ALR en vehículos de con segunda fila 60/40 (7 pasajeros)

- ALR — Retractor de bloqueo automático
-  Símbolo de sujeción superior.

Preguntas frecuentes acerca de la instalación de asientos para niños con el cinturón

¿Cuál es el peso límite (peso del niño + peso del asiento de protección) para utilizar el anclaje de sujeción de correa con el cinturón de seguridad para sujetar una protección para niño orientada hacia el frente?	Límite de peso del sistema de protección para niños	Siempre use anclajes de sujeción cuando use el cinturón de seguridad para instalar un sistema de protección orientado hacia el frente, se recomienda seguir el peso límite del sistema.
¿Un sistema de protección para niños orientado hacia atrás puede tocar la parte trasera del asiento del pasajero frontal?	Si	Se permite el contacto entre el asiento y el sistema de retención si el fabricante también lo permite.
¿Se pueden remover las cabecezas?	No	
¿Puede la parte inferior de la hebillas girarse en sentido contrario a la trayectoria del cinturón de la protección para niño, para hacer que se ajuste firmemente?	No	No gire la parte inferior de la hebillas en las posiciones de los asientos en las cuales se cuenta con retractores ALR.

Instalación de la protección para niños usando cinturones con retractor de bloqueo automático (ALR)

Sistemas de protección para niños que están diseñados para fijarse a los asientos con los cinturones de seguridad del vehículo.

¡ADVERTENCIA!

- La instalación incorrecta de una protección para niños podría causar una falla en el mismo. El niño se podría lesionarse gravemente o morir.
- Siga las instrucciones del fabricante del sistema de protección para niños cuando instale el sistema de protección.

1. Coloque el asiento para niño en el centro del asiento en el cual se va a instalar. Para la segunda fila de asientos, quizás tenga que reclinar el asiento y/o elevar la cabecera (si es ajustable), para que el asiento para niño quede en una mejor posición. Si el asiento trasero puede moverse hacia atrás o hacia delante, usted puede moverlo a la posición más atrás posible para hacer espacio a la silla infantil. Usted también puede mover el asiento delantero hacia delante para hacer espacio a la silla infantil.

2. Jale el cinturón del retractor hasta que esté suficientemente largo para hacerlo pasar a través de la protección para niño. No gire la correa del cinturón en la trayectoria de la protección.
3. Inserte la contra hebilla en la hebilla de anclaje hasta que escuche un “clic”.
4. Jale la cinta del cinturón para apretar la porción pélvica alrededor de la protección para el niño.
5. Para bloquear el cinturón de seguridad jale el cinturón hasta que salga totalmente del retractor. Permita que el cinturón regrese dentro del retractor, jalando el exceso de la cinta para apretar la porción pélvica. Mientras el cinturón se retrae se escucharán sonidos de tipo clic, esto significa que el cinturón de seguridad está ahora en modo de bloqueo automático.
6. Trate de jalar la cinta fuera del retractor. Si se encuentra bloqueado, no deberá poder jalar ninguna porción de la cinta. Si el retractor no está bloqueado repita el paso 5.
7. Finalmente jale el exceso de la cinta para apretar la porción pélvica alrededor del sistema de protección para niños mientras lo presiona hacia atrás y hacia abajo en el asiento del vehículo.
8. Si la protección para niño cuenta con correa de sujeción superior y el asiento en el cual se está posicionando cuenta con un anclaje superior de correa, conecte la correa de sujeción con el anclaje y ajústela firmemente. Refiérase a “Sistema de anclaje de asientos para niños (anclajes inferiores y correas para niños)” para las instrucciones.
9. Compruebe que la protección para niño esté instalada con fuerza, jalando de un lado a otro del asiento para niño siguiendo la misma trayectoria del cinturón de seguridad. Éste no debe moverse más de 25.4 mm (1 pulgada) en cualquier dirección.

Cualquier sistema de cinturón de seguridad se aflojará con el tiempo, así que verifique ocasionalmente el cinturón y jálelo para ajustarlo si es necesario.

Instalación de protecciones usando los anclajes de correa superiores

¡ADVERTENCIA!

No fije la correa superior de un sistema de protección para niños orientado hacia atrás en la parte frontal del asiento, incluyendo el marco del asiento u otro anclaje de correas. Fije la correa de este tipo de sistemas de protección en el anclaje asignado para la posición de asiento seleccionada, localizada detrás de la parte superior del mismo. Consulte la sección “Posiciones LATCH para la instalación de los sistemas de protección para niños en el vehículo” para consultar las localizaciones correctas para anclaje superior en su vehículo.



Modelos de 5 pasajeros

1. Observe detrás de la posición del asiento donde se planea instalar la protección de niño para localizar los anclajes de correa. Tal vez sea necesario mover el asiento hacia adelante para tener un mejor acceso a los anclajes. Si no se cuenta con anclajes superiores de correa para el asiento en esa posición (vea la imagen anterior), mueva la protección para niño a otra posición disponible en el vehículo.
2. Dirija la correa de sujeción de tal manera que siga la trayectoria más corta entre el anclaje y el asiento para niño. Si su vehículo cuenta con cabeceras ajustables, levántela hasta donde sea posible e introduzca la correa de sujeción debajo de la cabecera, entre ambos postes. Si no es posible, baje la cabecera y pase la correa de sujeción por encima de la cabecera.
3. Sujete el gancho de la correa de sujeción de la protección para niño al anclaje para correa superior, como se muestra en el diagrama.

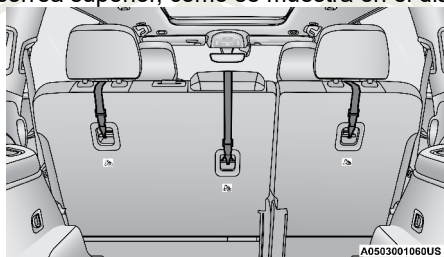

Montaje de la correa superior en la segunda fila de asientos tipo banca (vehículos de 5 y 7 pasajeros)

4. Remueva la holgura de la correa de sujeción de acuerdo a como se indique en el manual del fabricante de la protección para niño.

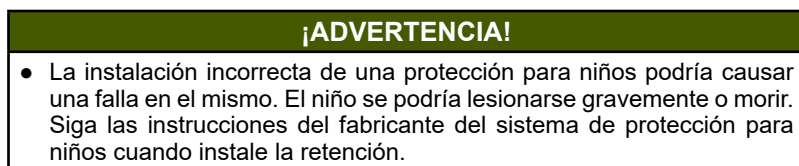

¡ADVERTENCIA!

- Si su vehículo está equipado con el asiento plegable trasero, asegúrese de que la correa de sujeción no se cae a lado de los asientos mientras ajusta la holgura de la correa.

Modelos de 6 y 7 pasajeros

1. Observe detrás de la posición del asiento donde se planea instalar la protección de niño para localizar los anclajes de correa. Tal vez sea necesario mover el asiento hacia adelante para tener un mejor acceso a los anclajes. Si no se cuenta con anclajes superiores de correa para el asiento en esa posición (vea la imagen anterior), mueva la protección para niño a otra posición disponible en el vehículo.
2. Para tener acceso a los anclajes superiores detrás del asiento trasero, puede ser necesario retirar la cubierta del piso alfombrado del respaldo del asiento (en la tercera fila de asientos), esto expone las correas de los anclajes superiores.

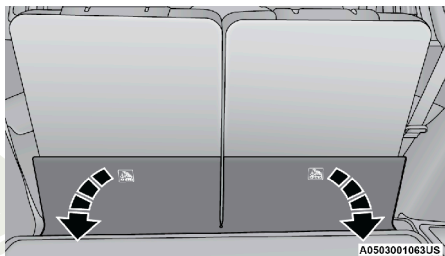

Desmonte de la cubierta alfombrada del respaldo para acceder a la correa superior (tercera fila de asientos)

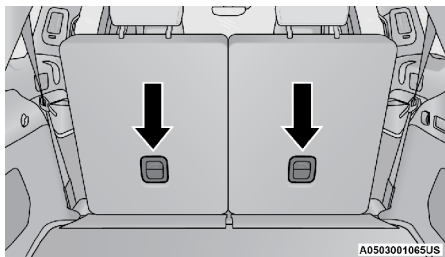

Anclaje de la correa superior (tercera fila de asientos, ubicado en el respaldo)

3. Dirija la correa de sujeción de tal manera que siga la trayectoria más corta entre el anclaje y el asiento para niño. Si su vehículo cuenta con cabeceras ajustables, levántela hasta donde sea posible e introduzca la correa de sujeción debajo de la cabecera, entre ambos postes. Si no es posible, baje la cabecera y pase la correa de sujeción por encima de la cabecera.
4. Para la posición del asiento central (si así está equipado), introduzca la cinta de la correa sobre el respaldo del asiento y cabecera, luego ajuste el gancho al anclaje de la correa localizado en la parte de atrás del asiento.

5. Sujete el gancho de la correa de sujeción de la protección para niño al anclaje para correa superior, como se muestra en el diagrama.

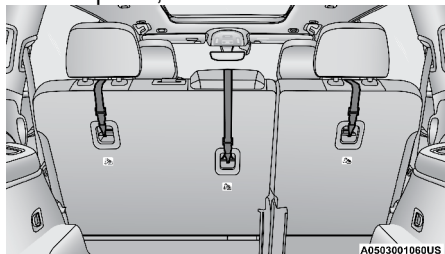

Montaje de la correa superior en la segunda fila de asientos tipo banca (vehículos de 5 y 7 pasajeros)

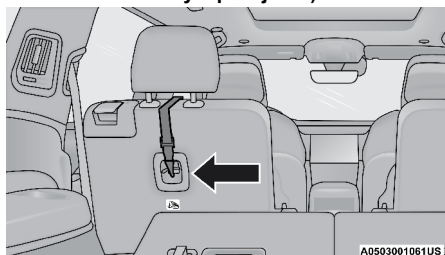

Montaje de la correa superior en la segunda fila de asientos tipo capitán (vehículos de 6 pasajeros)

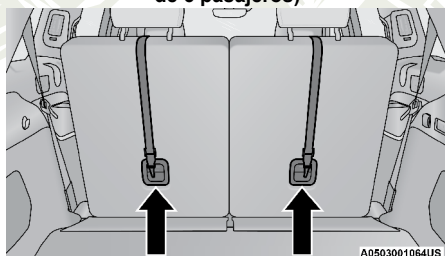

Montaje de la correa superior en la tercera fila de asientos

6. Remueva la holgura de la correa de sujeción de acuerdo a como se indique en el manual del fabricante de la protección para niño.

¡ADVERTENCIA!

- Los anclajes de correa superiores no se encuentran visibles hasta que no es retirado el tablero del piso alfombrado. No use los ganchos visibles de carga, localizados en el piso detrás de los asientos para sujetar una protección para niño.
- La instalación incorrecta de una protección para niños podría causar un incremento en el movimiento de la cabeza y a una posible lesión al niño. Solo use la posición de anclaje directamente detrás de la silla para niños para asegurar la correa superior de sujeción.

¡ADVERTENCIA!

- Si su vehículo está equipado con el asiento plegable trasero, asegúrese de que la correa de sujeción no se cae a lado de los asientos mientras ajusta la holgura de la correa.

SUGERENCIAS DE SEGURIDAD**Transporte de pasajeros**

NUNCA TRANSPORTE PASAJEROS EN EL ÁREA DE CARGA.

¡ADVERTENCIA!

- No deje niños o animales dentro de los vehículos estacionados en clima cálido. La acumulación de calor en el interior puede ocasionar lesiones serias o la muerte.
- Es extremadamente peligroso viajar en el área de carga, dentro o fuera de un vehículo. En una colisión, las personas que viajan en esas áreas están más expuestas a lesionarse gravemente o a morir.
- No permita que viajen personas en ninguna área del vehículo que no esté equipada con asientos y cinturones de seguridad.
- Asegúrese de que todos en el vehículo estén en un asiento y utilicen los cinturones de seguridad correctamente.

Transporte de mascotas

Un despliegue de la bolsa de aire en el asiento delantero puede causarles daño a su mascota. Una mascota puede ser lanzada y podría causar daños en una frenada de emergencia o una colisión.

Las mascotas deben ir en cajas transportadoras de mascotas y deberán ser sujetas con las correas del cinturón de seguridad (si así está equipado).

Vehículos conectados

No se puede asegurar la privacidad en comunicaciones alámbricas e inalámbricas. Terceros podrían interceptar información y comunicaciones privadas de forma ilegal sin su consentimiento. Para más información consulte la sección "Recolección de datos y privacidad" en el manual de su sistema Uconnect o "Ciberseguridad" en este manual.

¡ADVERTENCIA!

No es posible conocer o predecir todos los posibles resultados si los sistemas de su vehículo son vulnerados. Puede ser posible que los sistemas del vehículo, incluyendo los sistemas relativos a la seguridad, se vean afectados negativamente o que ocurra una pérdida de control del vehículo provocando lesiones serias o la muerte.

Verificaciones de seguridad que debe hacer dentro del vehículo

Cinturones de seguridad

Inspeccione el sistema de los cinturones periódicamente, verificando cortaduras, deshilachado y partes sueltas. Las partes dañadas se deben reemplazar inmediatamente. No desmonte ni modifique el sistema.

Si su vehículo se ve envuelto en una colisión, o si existe alguna duda respecto a la condición del cinturón o del retractor, acuda a un Distribuidor Autorizado.

Luz de advertencia de las bolsas de aire



La luz de advertencia se debe encender y permanecer encendida durante cuatro a ocho segundos como una verificación del foco cuando el interruptor de ignición se coloca en la posición de encendido (ON/RUN) por primera vez. Si la luz no se enciende durante el arranque, vea a su distribuidor autorizado lo más pronto posible. Esta luz se encenderá acompañada de un tono si se ha detectado algún problema con la luz de advertencia, se mantendrá así hasta que sea corregida la falla. Si esta luz se enciende de forma intermitente o se mantiene encendida al conducir, lleve el vehículo a su distribuidor autorizado inmediatamente. Consulte "Sistemas de protección a los ocupantes" para más información.

Desempañador

Revise el funcionamiento seleccionando el modo de desempañador y poniendo el control del ventilador en alta velocidad. Deberá sentir el aire que sale contra el parabrisas. Vea a su distribuidor autorizado para darle servicio si su desempañador no funciona.

Información de seguridad sobre tapetes del piso

Utilice siempre tapetes para el piso adecuados para ajustarse en el alojamiento de los pies de su vehículo. Utilice solamente tapetes para el piso que no obstruyan el área de los pedales y que queden firmemente asegurados, de manea que no se deslicen fuera de su lugar e interfieran con los pedales o afecten el funcionamiento seguro de su vehículo de alguna otra manera.

¡ADVERTENCIA!

Un tapete colocado incorrectamente, dañado, doblado o apilado, o sujetadores de tapete rotos, podrían provocar que los tapetes interfieran con la operación de los pedales de acelerador, freno o embrague y provocar una posible pérdida de control del vehículo. Para prevenir LESIONES SERIAS o la MUERTE:

- 
 SIEMPRE asegure correctamente los tapetes utilizando sus sujetadores. NO instale los tapetes al revés ni les de la vuelta. Tire ligeramente de ellos cada cierto tiempo para confirmar que los sujetadores se encuentran asegurados correctamente.

¡ADVERTENCIA!

-  SIEMPRE RETIRE EL TAPETE EXISTENTE EN EL VEHÍCULO antes de colocar algún otro. NUNCA instale o apile un tapete adicional sobre de otro previamente instalado.
- SÓLO instale tapetes diseñados para su vehículo. NUNCA instale un tapete que no pueda ser fijado y asegurado al vehículo correctamente a su vehículo. Si el tapete necesita ser reemplazado, sólo utilice tapetes aprobados por Stellantis para el año y modelo de su vehículo.
- SÓLO utilice el tapete del lado del conductor, en el piso del área del conductor. Para verificar cualquier posible obstrucción, con el vehículo correctamente estacionado y el motor apagado, presione por completo el pedal del acelerador, freno y embrague (si así está equipado), buscando cualquier posible obstrucción. Si el tapete interfiere con la operación de los pedales o no se encuentra correctamente fijado al piso, retírelo y colóquelo en la cajuela.
- SÓLO utilice el tapete del lado del pasajero delantero, en el piso del área del pasajero.
- SIEMPRE asegúrese que ningún objeto caiga o se deslice al área del piso del conductor mientras el vehículo se encuentra en movimiento. Los objetos podrían atorarse debajo de los pedales del acelerador, freno, o embrague, y podrían provocar la pérdida de control del vehículo.
- NUNCA coloque objetos debajo del tapete (por ejemplo, toallas, trapos, llaves, etc). Estos objetos podrían mover la posición del tapete y provocar la obstrucción en la operación de los pedales de freno, acelerador o embrague (si así está equipado).
- Si se ha retirado y reinstalado la alfombra del vehículo, siempre verifique que los sujetadores de los tapetes se encuentren fijos a la alfombra. Presione por completo cada pedal, para verificar si existe alguna interferencia de operación en los pedales del acelerador, freno o embrague, luego, coloque los tapetes.
- Se recomienda utilizar un jabón suave y agua para limpiar sus tapetes. Después de limpiarlos, verifique siempre que su tapete ha sido instalado correctamente y se encuentra correctamente asegurado al vehículo utilizando los sujetadores, tirando ligeramente de los mismos.

Verificaciones periódicas de seguridad que debe hacer fuera del vehículo

Llantas

Examine si hay un desgaste excesivo de la huella o patrones de desgaste disperejo. Revise en busca de piedras, clavos, vidrios u otros objetos incrustados en la huella. Inspeccione la huella y los costados para ver si tienen cortadas o grietas. Revise el apriete de las tuercas de las ruedas. Revise la presión de las llantas (incluyendo la de refacción).

Luces

Haga que alguien observe el funcionamiento de las luces exteriores mientras usted maneja los controles. Verifique las luces direccionales y las luces

indicadoras de luces altas en el tablero de instrumentos.

Cerrojos de las puertas

Revise el cerrojo y el correcto cierre y asegurado.

Fuga de líquidos

Verifique el área debajo del vehículo después del estacionamiento nocturno en busca de fugas de combustible, refrigerante del motor, aceite u otros líquidos. También si se detectan vapores de gasolina o se sospechan fugas de combustible, de líquido de la dirección hidráulica o de líquido de los frenos, se debe localizar la causa y corregirla inmediatamente.

Gases de escape

¡ADVERTENCIA!

Los gases de escape pueden causar lesiones o la muerte. Contienen monóxido de carbono (CO), que es incoloro e inodoro. Respirarlo puede hacerle perder la conciencia y finalmente envenenarle. Para evitar respirar (CO), siga estas sugerencias de seguridad:

- No haga funcionar el motor en un garaje cerrado o en áreas cerradas más del tiempo necesario para mover su vehículo dentro o fuera del área.
- Si usted requiere conducir el vehículo con la compuerta trasera o las puertas traseras abiertas, asegúrese de que todas las ventanas estén cerradas y coloque el interruptor del ventilador del control de clima en alta velocidad. NO use el modo de recirculación.
- Si es necesario permanecer sentado en un vehículo estacionado con el motor funcionando, ajuste sus controles de calefacción o enfriamiento para forzar el aire exterior al interior del vehículo. Coloque el ventilador en la velocidad más alta.

La mejor protección contra la entrada de monóxido de carbono al vehículo es un sistema de escape del motor con el correcto mantenimiento.

Siempre que observe un cambio en el sonido del sistema de escape, cuando pueda detectar humo del escape en el interior del vehículo o cuando la parte inferior o posterior del vehículo esté dañada, haga que un técnico competente inspeccione todo el sistema de escape y las áreas de la carrocería adyacentes para ver si hay partes rotas, dañadas, deterioradas o mal colocadas. Las uniones abiertas o las conexiones flojas pueden permitir que los humos del escape se filtren al compartimiento de los pasajeros. Además de lo anterior, inspeccione el sistema de escape cada vez que el vehículo se levante para lubricación o cambio de aceite. Efectúe los reemplazos que se requieran.

Advertencias de Monóxido de Carbono

¡ADVERTENCIA!

El monóxido de carbono (CO) en los gases de escape es mortal. Siga las precauciones a continuación para prevenir el envenenamiento por monóxido de carbono:

- No inhalar los gases de escape. Contienen monóxido de carbono, un gas incoloro e inodoro, que puede matar. Nunca haga funcionar el motor en un área cerrada, como un garaje, y nunca se sienta en un vehículo estacionado con el motor en funcionamiento durante un período prolongado. Si el vehículo se detiene en un área abierta con el motor en funcionamiento por más de un período corto, ajuste el sistema de ventilación para forzar el ingreso de aire fresco del exterior al vehículo.
- Protéjase contra el monóxido de carbono con un mantenimiento adecuado. Haga inspeccionar el sistema de escape cada vez que se eleva el vehículo. Haga reparar cualquier condición anormal de inmediato. Hasta que se repare, conduzca con todas las ventanas laterales completamente abiertas.
- Al salir del vehículo, asegurese de colocar la ignición en posición de apagado (OFF), retire el transmisor de la llave del vehículo y coloque los seguros.

QUÉ HACER EN CASO DE EMERGENCIA

CONTENIDO

- **LUCES DE ADVERTENCIA** 466
- **RETROVISOR CON LLAMADA DE ASISTENCIA Y EMERGENCIA (SI ASÍ ESTÁ EQUIPADO)** 466
- **USO DEL GATO Y CAMBIO DE LLANTAS** 470
 - Preparación para usar el gato 471
 - Ubicación del gato y herramientas 472
 - Almacenamiento de la llanta de refacción 474
 - Retiro de la llanta de refacción 475
 - Instrucciones para usar el gato 478
- **ARRANQUE CON CABLES PASACORRIENTE (MODELOS A GASOLINA)** 484
 - Preparación para el arranque con cables pasacorriente (Modelos a gasolina) 485
 - Procedimiento de arranque con cables pasacorriente (Modelos a gasolina) 486
- **ARRANQUE CON CABLES PASACORRIENTE (MODELOS HÍBRIDOS)** 487
 - Preparación para el arranque con cables pasacorriente (Modelos híbridos) 488
 - Procedimiento de arranque con cables pasacorriente (Modelos híbridos) 490
- **SI EL MOTOR SE SOBRECALIENTA** 492
- **LIBERACIÓN MANUAL DE LA POSICIÓN DE ESTACIONAMIENTO (P)** 493
- **LIBERAR UN VEHÍCULO ATASCADO** 495
- **REMOLQUE DE UN VEHÍCULO DESCOMPUESTO** 496
 - Modelos con tracción en las dos ruedas traseras 497
 - Vehículos con tracción en las cuatro ruedas 498
 - Ganchos de remolque de emergencia (si así está equipado) 498
- **SISTEMA DE RESPUESTA CONTRA ACCIDENTES MEJORADO (EARS)** 499
- **GRABADOR DE DATOS (EDR)** 500

LUCES DE ADVERTENCIA

El interruptor de las luces de advertencia está ubicado en el centro del tablero de instrumentos, encima de la pantalla del sistema Uconnect.

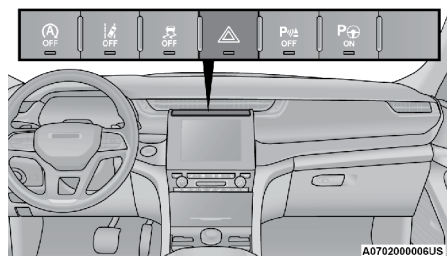

Interruptor de las luces de advertencia/intermitentes

Para activar las luces de advertencia, presione el interruptor sobre el tablero de instrumentos. Cuando el interruptor de las luces de advertencia es activado, todas las luces direccionales destellarán para advertir de una emergencia al tráfico que se acerca. Presione el interruptor una segunda vez para desactivar las luces.

Este es un sistema de advertencia de emergencia y no se debe usar cuando el vehículo está en movimiento. Úselo cuando el vehículo esté descompuesto y pueda representar peligro para otros conductores.

Cuando deba abandonar el vehículo para buscar asistencia, las luces de advertencia continuarán funcionando aún cuando el interruptor de ignición esté apagado.

NOTA: Si se les usa por un período prolongado, las luces de advertencia pueden descargar la batería.

RETROVISOR CON LLAMADA DE ASISTENCIA Y EMERGENCIA (SI ASÍ ESTÁ EQUIPADO)

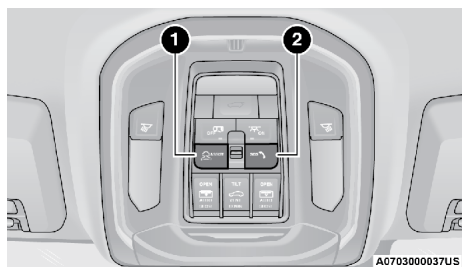

Espejo retrovisor con botones de Asistencia y Emergencia

1. Botón de Asistencia (ASSIST)
2. Botón de Emergencia (SOS)

Si así está equipado, el espejo contiene un botón de asistencia y un botón 9-1-1 situado en la parte inferior.

¡ADVERTENCIA!

SIEMPRE obedezca las leyes de tránsito y ponga atención al camino. SIEMPRE maneje de forma segura con sus manos en el volante. Usted tiene la completa responsabilidad y asume a todos los riesgos de usar las características y aplicaciones del vehículo. Utilice las características y aplicaciones, solamente cuando sea seguro hacerlo. No hacerlo puede provocar un accidente que resulte en lesiones graves o incluso la muerte.

NOTA:

- Su vehículo puede transmitir datos autorizados por el suscriptor.
- Los botones de llamada de asistencia y emergencia operan a través de una conexión a redes LTE (voz/datos) o 4G (datos) que viene como función incorporada. Algunos servicios del Uconnect® Access (si así está equipado), sólo estarán disponibles si su servicio SiriusXM Guardian™ se encuentra activo y esta conectado a redes LTE (voz/datos) o 4G (datos) operables.

Llamada de asistencia (ASSIST, si así está equipado)

El botón ASSIST (asistencia) tiene la función de conectarlo automáticamente a cualquiera de los siguientes centros de asistencia:

- Roadside Assistance (Asistencia Vial) - Si se poncha una rueda, o necesita un remolque, sólo presione el botón ASSIST y será conectado con alguien que lo pueda ayudar. La asistencia en carretera sabrá qué vehículo está conduciendo y su ubicación. Pueden aplicarse cargos adicionales por la asistencia vial.
- Atención al Cliente del vehículo - Apoyo total ante cualquier otro problema del vehículo.
- Asistencia a clientes Jeep® Connect - Apoyo total por radio, problemas con teléfono o navegación.

Llamada de emergencia (SOS, si así está equipado)

Los vehículos vendidos en México aun NO tienen las capacidades del sistema de llamadas SOS.

1. Presione el botón SOS en la consola superior.

NOTA: En caso de que se presione el botón SOS por error, habrá una demora de 10 segundos antes de que la llamada de emergencia conecte una llamada a un operador del centro de emergencias. Para cancelar la llamada de SOS, presione el botón SOS en el espejo retrovisor o presione el botón de cancelación en la pantalla del teléfono. La terminación de la llamada SOS apagará la luz LED verde en el espejo retrovisor.

2. La luz LED que se encuentra entre los botones ASSIST y SOS de asistencia se pondrá de color verde una vez que se realice la conexión con un operador.
3. Una vez que una conexión entre el vehículo y un operador se hace, el sistema SOS podrá transmitir la siguiente información importante del vehículo a un operador:
 - Indicación que el ocupante colocó una llamada de emergencia (SOS).

- La marca del vehículo.
 - La última coordenada GPS conocida del vehículo.
4. Usted deberá poder hablar con el operador a través del sistema de audio del vehículo para determinar si se requiere ayuda adicional.

¡ADVERTENCIA!

SIEMPRE obedezca las leyes de tránsito y ponga atención al camino. SIEMPRE maneje de forma segura con sus manos en el volante. Usted tiene la completa responsabilidad y asume a todos los riesgos de usar las características y aplicaciones del vehículo. Utilice las características y aplicaciones, solamente cuando sea seguro hacerlo. No hacerlo puede provocar un accidente que resulte en lesiones graves o incluso la muerte.

NOTA: Una vez que se realiza una conexión entre el sistema de llamada SOS del vehículo y el operador, el operador puede ser capaz de abrir una conexión de voz con el vehículo para determinar si es sea necesario ayuda adicional. Una vez que el operador abre una conexión de voz con el sistema SOS, el operador debe ser capaz de hablar con usted o los demás ocupantes del vehículo y escuchar los sonidos que se producen en el vehículo. El sistema SOS del vehículo intentará permanecer conectado con el operador hasta que el operador termine la conexión.

5. El operador puede intentar ponerse en contacto con los servicios de emergencia apropiadas y les proporcionará información importante del vehículo y las coordenadas GPS.

¡ADVERTENCIA!

- Si alguien en el vehículo podría estar en peligro (por ejemplo, fuego o humo visible, condiciones de camino o ubicación peligrosas), no espere a contactar con un operador de servicios de emergencia. Todos los ocupantes deben salir del vehículo inmediatamente y trasladarse a un lugar seguro.
- Nunca coloque objetos en o cerca de las antenas de red y GPS del vehículo. De hacerlo podría evitar la recepción de las redes y señal GPS, que podrían provocar la el no poder realizar llamadas de emergencia/ asistencia. Se requiere de redes operables y señal de GPS para utilizar la función de llamada de emergencia correctamente.
- El sistema de llamadas de emergencia (SOS) está integrado en el sistema eléctrico del vehículo. No agregue equipo eléctrico del mercado de accesorios para el sistema eléctrico del vehículo. Esto puede evitar que su vehículo envíe la señal para iniciar una llamada de emergencia. Para evitar la interferencia que puede causar que el sistema SOS, nunca agregue equipo de reventa (por ejemplo, el radio móvil de dos vías, radio CB, registrador de datos, etc.) para el sistema eléctrico de su vehículo o modifique las antenas en su vehículo. SI SU VEHÍCULO PIERDE PODER EN LA BATERÍA POR CUALQUIER MOTIVO (INCLUSO DURANTE O DESPUÉS DE UN ACCIDENTE), LAS CARACTERÍSTICAS, APLICACIONES Y SERVICIOS DEL SISTEMA UCONNECT, NO OPERARÁN.

¡ADVERTENCIA!

- Las modificaciones a cualquier parte del sistema SOS podrían provocar que el sistema de bolsas de aire falle cuando lo necesite. Usted podría lesionarse si el sistema de bolsas de aire no está ahí para protegerlo.

Limitaciones de llamadas del sistema SOS

Los vehículos vendidos en México aún NO tienen las capacidades del sistema de llamadas SOS.

Los operadores de emergencia u otros operadores de las líneas de emergencia en México podrían no responder a las llamadas de emergencia.

Si el sistema SOS detecta una falla de funcionamiento, cualquiera de los siguientes cosas puede ocurrir en el momento en que se detecta el mal funcionamiento y al comienzo de cada ciclo de encendido:

- La luz del espejo retrovisor situado entre los botones de SOS y ASSIST se iluminarán continuamente de color rojo.
- La pantalla del teléfono mostrará el siguiente mensaje de Vehículo “Requiere servicio. Por favor, póngase en contacto con su distribuidor autorizado”.
- Un mensaje de audio del vehículo indicará “Teléfono del vehículo requiere servicio. Por favor, póngase en contacto con su distribuidor autorizado.”

¡ADVERTENCIA!

- Hacer caso omiso de la luz de espejo retrovisor podría significar que usted no tendrá servicios de llamada SOS. Si se ilumina la luz del espejo retrovisor, acuda a su distribuidor autorizado para realizarle servicio a su sistema de llamada SOS inmediatamente.
- El sistema ORC enciende la luz de advertencia de bolsa de aire en el módulo de instrumentos si se detecta un mal funcionamiento en cualquier parte del sistema. Si se enciende la luz de advertencia de bolsa de aire, lleve a servicio con un distribuidor autorizado inmediatamente.

Incluso si el sistema de llamadas SOS se encuentra completamente funcional, hay factores fuera del control de Stellantis que pueden prevenir o detener el funcionamiento del sistema SOS. Estos incluyen, pero no se limitan a, los siguientes factores:

- El interruptor de ignición está en la posición de OFF.
- Los sistemas eléctricos del vehículo no están intactos.
- El software y/o el hardware del sistema SOS fue dañado durante un accidente.
- La batería del vehículo ha perdido energía o se ha desconectado durante un accidente.
- Las señales de red LTE (voz/datos) y/o 4G (datos) y/o de posicionamiento global por satélite no están disponibles o están obstruidas.
- Un mal funcionamiento del equipo en las instalaciones del operador de emergencias.

- El uso indebido por parte del operador de emergencias.
- Congestión de las redes LTE o 4G.
- El clima
- Los edificios, las estructuras, el terreno geográfico, o túneles.

¡ADVERTENCIA!

SIEMPRE obedezca las leyes de tránsito y ponga atención al camino. SIEMPRE maneje de forma segura con sus manos en el volante. Usted tiene la completa responsabilidad y asume a todos los riesgos de usar las características y aplicaciones del vehículo. Utilice las características y aplicaciones, solamente cuando sea seguro hacerlo. No hacerlo puede provocar un accidente que resulte en lesiones graves o incluso la muerte.

NOTA: No coloque nada en o cerca de las antenas inalámbricas LTE (voz/datos) o 4G (datos) y GPS del vehículo. Usted podría impedir la recepción móvil y la señal GPS, que puede evitar que su vehículo realice una llamada de emergencia. Se requiere la recepción inalámbrica y la señal de GPS para que el sistema SOS funcione correctamente.

Información general

La operación de este equipo está sujeta a las siguientes dos condiciones:

(1) Es posible que este equipo o dispositivo no cause interferencia perjudicial y (2) este equipo o dispositivo debe aceptar cualquier interferencia, incluyendo la que pueda causar su operación no deseada.

NOTA: Los cambios y modificaciones hechas no expresamente aprobadas por la parte responsable, podría anular la autoridad de operar el equipo.

¡PRECAUCIÓN!

Para evitar daños al espejo al limpiarlo, nunca rocíe directamente el espejo con ninguna solución limpiadora. En lugar de eso, aplique la solución sobre un trapo limpio y frote el espejo para limpiarlo.

SOS automático (si así está ocupado)

El SOS automático es un servicio de seguridad de manos libres que puede conectarlo inmediatamente con ayuda en caso de que se desplieguen las bolsas de aire del vehículo. Consulte el suplemento de radio proporcionado para obtener información competente.

USO DEL GATO Y CAMBIO DE LLANTAS

¡ADVERTENCIA!

- No intente cambiar una llanta del lado del vehículo cercano al tráfico. Apártese lo suficiente de la carretera para evitar el riesgo de ser atropellado mientras opera el gato o cambia la llanta.

¡ADVERTENCIA!

- Es peligroso estar debajo de un vehículo apoyado en un gato. El vehículo puede zafarse del gato y caer encima de usted. Lo podría aplastar. Nunca ponga ninguna parte de su cuerpo debajo de un vehículo que esté sobre un gato. Si necesita trabajar debajo de un vehículo levantado, acuda a un centro de servicio en donde podrán levantarlo en una rampa.
- Nunca encienda o arranque el vehículo mientras este se encuentra apoyado en un gato.
- El gato es una herramienta diseñada solamente para cambiar llantas. No debe ser utilizado para levantar el vehículo para hacer reparaciones. El vehículo debe ser levantado solamente sobre una superficie firme y nivelada. Evite áreas con hielo o resbalosas.

NOTA: Si su vehículo está equipado con sistema de suspensión de aire, hay una característica que le permite deshabilitar la elevación automática antes de cambiar una llanta. Esta característica puede activarse a través del sistema Uconnect.

NOTA: Antes de cambiar una llanta o al usar el gato, por favor deshabilite la característica de apertura manos libres de la compuerta trasera. Esta característica puede deshabilitarse a través del sistema Uconnect.

Preparación para usar el gato

1. Estacione el vehículo en una superficie firme y nivelada. Evite áreas con hielo o resbalosas.

¡ADVERTENCIA!

No intente cambiar una llanta del lado del vehículo cercano al tráfico. Apártese lo suficiente de la carretera para evitar el riesgo de ser atropellado mientras opera el gato o cambia la llanta.

2. Encienda las luces intermitentes.
3. Aplique el freno de estacionamiento.
4. Coloque la palanca de cambios en "P" (Estacionamiento).
5. Apague la ignición.
6. Bloquee la parte delantera y trasera de la rueda diagonalmente opuesta a la que levantará con el gato. Por ejemplo, si va a cambiar la llanta frontal del conductor, bloquee la rueda trasera derecha del pasajero.

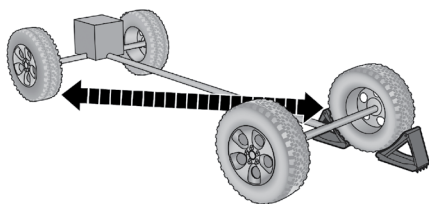

A0707001133US

Llanta bloqueada

NOTA: Ningún pasajero debe permanecer dentro del vehículo cuando lo levante con el gato.

Ubicación del gato y herramientas

El gato tipo tijera y las herramientas para cambiar llantas están ubicados en el área de carga trasera, debajo del piso de carga.

NOTA: Dependiendo del nivel de equipamiento de su vehículo, la posición del gato y herramientas puede variar de posición detrás de la segunda o tercera fila de asientos.

1. Localice y levante la manija del piso de carga.

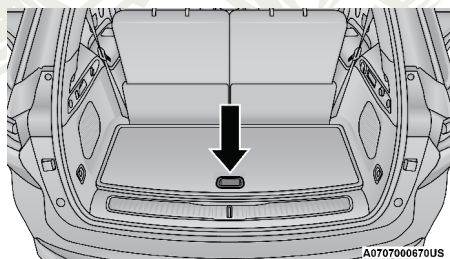

A070700670US

Piso de carga

2. Acceda al compartimento de almacenamiento del gato y herramientas.

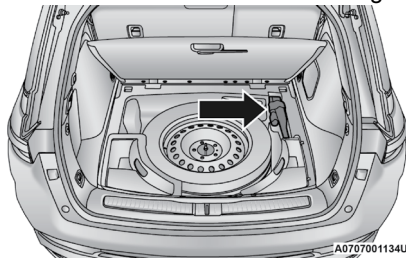

A0707001134US

Ubicación almacenaje del gato (detrás de la segunda fila de asientos)

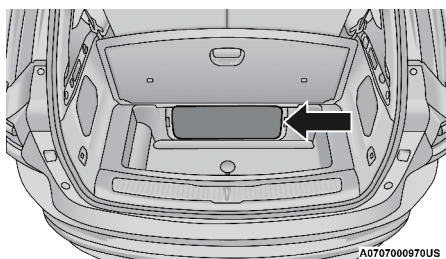

A0707000970US

Ubicación almacenaje del gato (detrás de la tercera fila de asientos, en vehículos sin suspensión de aire)

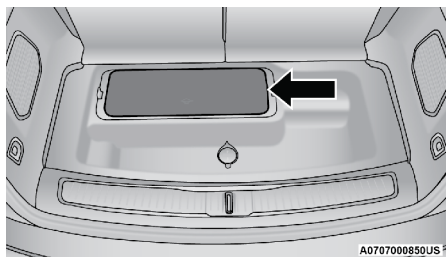

A0707000850US †

Ubicación almacenaje del gato (detrás de la tercera fila de asientos, en vehículos con suspensión de aire)

3. Retire la cubierta del compartimiento de almacenamiento del gato (si así está equipado). Para quitarlo, presione firmemente las dos pestañas laterales en la cubierta del compartimiento de almacenamiento y levántela.

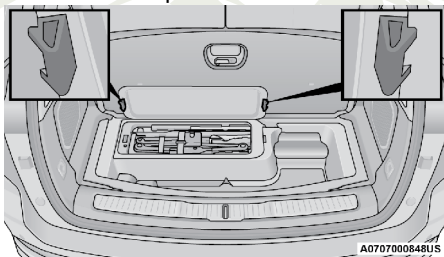

A0707000648US

Pestañas laterales de la cubierta del área de almacenamiento

4. Libere las tiras de velcro y tire hacia afuera el gato y herramientas para retirarlos.

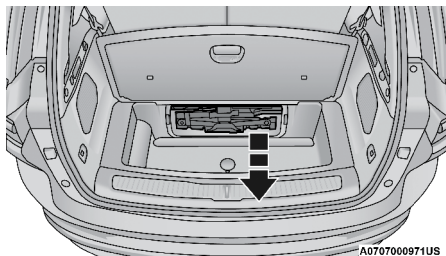

A0707000971US

Retiro del gato (tercera fila en vehículos sin suspensión de aire)

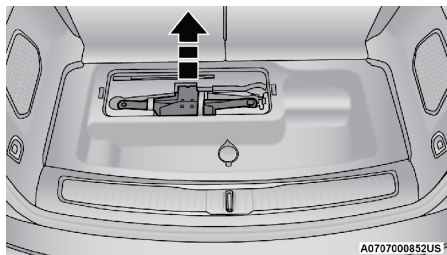

Retiro del gato (tercera fila en vehículos con suspensión de aire)

5. Descripción de gato y herramientas.

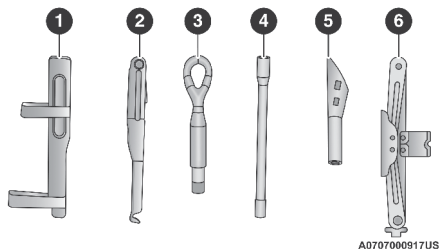

Gato y herramientas

- 1 — Herramienta del gato
- 2 — Llave de tuercas
- 3 — Argolla de arrastre (si así está equipado)
- 4 — Extensión de manija del gato (si así está equipado)
- 5 — Embudo para llenado de emergencia
- 6 — Gato de tijera

Almacenamiento de la llanta de refacción

NOTA: Dependiendo del nivel de equipamiento de su vehículo, la posición de la llanta de refacción puede variar de posición entre vehículos con 2 o 3 filas de asientos.

Vehículos con dos filas de asientos — Si así está equipado

En vehículos equipados con dos filas de asientos, la llanta de refacción se encuentra bajo el piso del área de carga trasera.

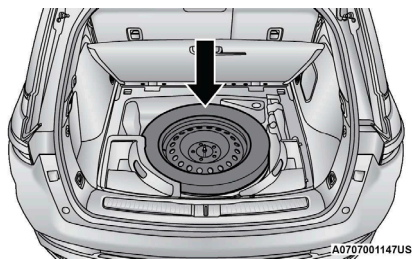

Ubicación de la llanta de refacción (vehículos con dos filas de asientos)

Vehículos con tres filas de asientos — Si así está equipado

En vehículos equipados con tres filas de asientos, la llanta de refacción está almacenada debajo de la parte trasera del vehículo por medio de un mecanismo de polea/malacate. Para quitar o guardar la llanta de refacción, use la manija del gato/llave de tuercas conectada a la extensión con punta cuadrada para girar la tuerca del mecanismo de polea/malacate. La tuerca está ubicada debajo de una cubierta plástica al centro del área de carga trasera, debajo del piso de carga, justo dentro de la apertura de la puerta trasera.

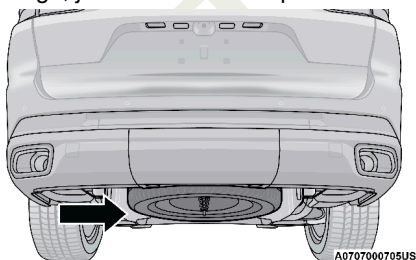

Ubicación de la llanta de refacción (vehículos con tres filas de asientos)

¡PRECAUCIÓN!

El mecanismo de polea está diseñado para usarse con la extensión del gato solamente. El uso de herramientas eléctricas para subir o bajar la llanta puede dañar el mecanismo de la polea.

Retiro de la llanta de refacción

Retire la llanta de refacción antes de levantar el vehículo.

NOTA: Dependiendo del nivel de equipamiento de su vehículo, el procedimiento de retiro de la llanta de refacción puede variar entre vehículos con 2 o 3 filas de asientos.

Vehículos con dos filas de asientos

1. Levante el piso del área de carga para acceder a la llanta de refacción. Retire el sujetador que asegura a la llanta de refacción y retírela del vehículo.

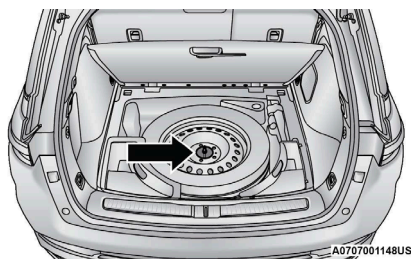

Sujetador de la llanta de refacción

2. Retire el sujetador de la llanta de refacción girándolo en el sentido contrario a las manecillas del reloj.

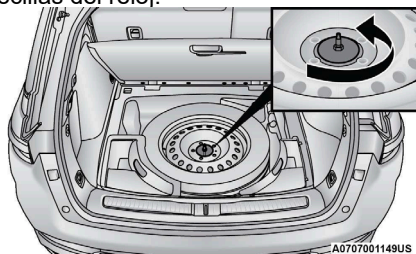

Retiro sujetador de la llanta de refacción

3. Después de retirar el sujetador, tire de la llanta de refacción hacia arriba, lejos del poste del sujetador y fuera del vehículo.

Vehículos con tres filas de asientos — Si así está equipado

1. Levante el piso de carga para acceder a la tuerca del mecanismo de polea/malacate. Ubique y retire el tapón de acceso bajo el piso de carga para acceder a la tuerca del mecanismo de polea.

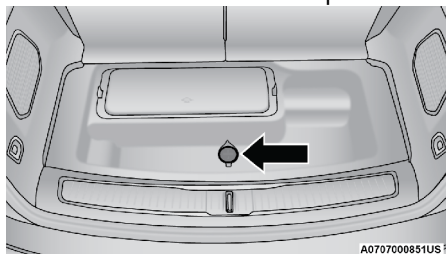

Acceso al mecanismo la polea

2. Inserte el tubo de extensión a través del acceso. Use la llave de tuercas y la extensión para bajar completamente la llanta de refacción. Continúe girando la extensión en sentido contrario a las manecillas del reloj hasta que se detenga la polea.

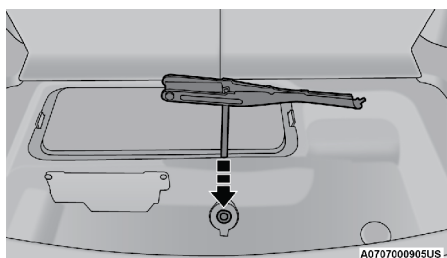

Ubicación de la tuerca de la polea/malacate

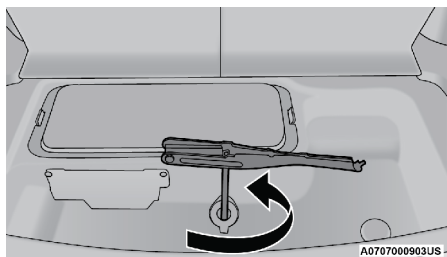

Rotación de la tuerca

3. Deslice la llanta fuera de la parte inferior del vehículo y gírela verticalmente detrás de la fascia.
4. Jale el retenedor de metal hacia usted para liberarlo.



Retenedor de la llanta de refacción

5. Deslice el retenedor hacia arriba de la extensión del cable de la polea. Gire el retenedor y presiónelo a través del agujero en la llanta.

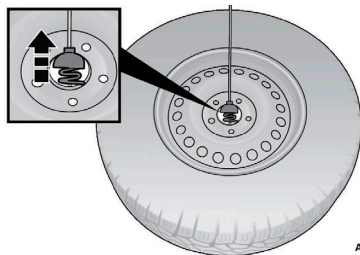

Librando el retenedor

Instrucciones para usar el gato

¡ADVERTENCIA!

Siga cuidadosamente estas advertencias sobre el cambio de llantas para evitar lesiones personales o daños a su vehículo:

- Siempre estacione el vehículo en una superficie firme y nivelada, lo más lejos de la orilla de la carretera que sea posible antes de levantar el vehículo.
- Encienda las luces intermitentes.
- Aplique firmemente el freno de estacionamiento y coloque la transmisión automática en la posición "P" (Estacionamiento).
- Bloquee la rueda diagonalmente opuesta a la rueda que va a levantar.
- Nunca arranque ni haga funcionar el motor si el vehículo está sobre un gato.
- No permita que ninguna persona se siente en el vehículo cuando está sobre un gato.
- No se meta debajo del vehículo mientras está sobre el gato. Si necesita meterse debajo de un vehículo levantado, llévelo a un centro de servicio donde puedan levantarlo con una rampa.
- Utilice el gato solamente en las posiciones indicadas y para levantar el vehículo durante el cambio de llantas.
- Si trabaja en o cerca de una carretera, sea extremadamente cuidadoso con el tráfico.
- Para garantizar que las llantas de repuesto, infladas o desinfladas estén firmemente almacenadas, se deben almacenar con el vástago de la válvula orientado hacia el piso.



060600714

Etiqueta de advertencia del gato

¡PRECAUCIÓN!

No intente levantar el vehículo con el gato colocado en otra posición que no sea indicada en las instrucciones de Uso de Gato de este vehículo.

1. Afloje (pero no quite) las tuercas de rueda girándolas una vuelta en dirección contraria a las manecillas del reloj mientras que la llanta aún está en el piso.

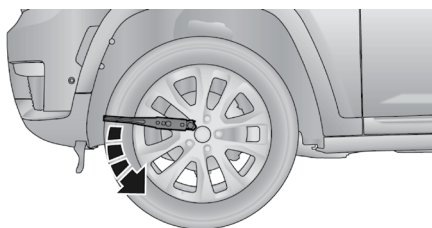

A0707001146US

Aflojando las tuercas de la rueda

2. Ensamble el gato y las herramientas del gato.

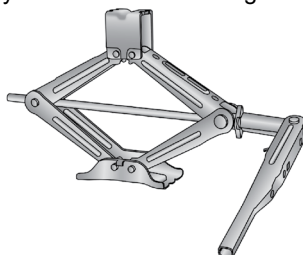

A0707001145US

Gato ensamblado

NOTA: La ubicación de las posiciones de levantamiento delanteras y traseras son críticas. Vea las imágenes a continuación para los puntos de levantamiento adecuados.

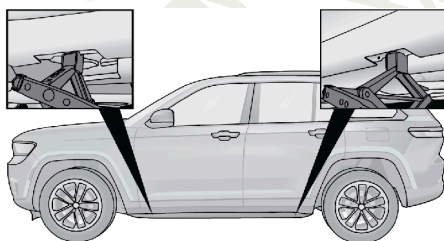

A0707000928US

Puntos para colocar el gato

3. Para el eje delantero, ponga el gato y la tapa protectora en el reborde de la carrocería justo detrás de la llanta delantera como como se indica por el símbolo de ubicación para levantamiento en la moldura. **No levante el vehículo hasta que se asegure de que el gato esté perfectamente acoplado.**

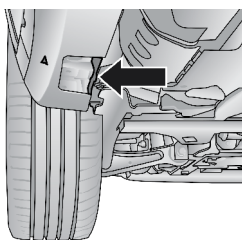

A0707000998US

Punto de elevación en la parte delantera

NOTA: El gato debe colocarse recto con la manija hacia afuera.

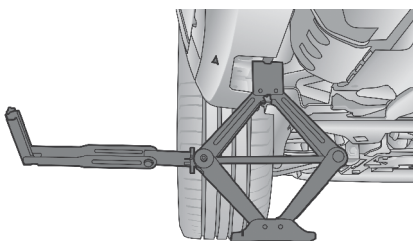

A0707000998US

Ubicación frontal del gato

4. Para el eje trasero, ponga el gato en la ranura del soporte de amarre trasero, justo hacia delante de la llanta trasera (como se indica por el símbolo de ubicación para levantamiento en la moldura). **No levante el vehículo hasta que se asegure de que el gato esté perfectamente acoplado.**

¡PRECAUCIÓN!

NO levante el vehículo de las molduras de la carrocería. Asegúrese que el gato está colocado en el punto de acoplamiento adecuado al interior del panel. Puede provocar daños al vehículo si no se sigue el procedimiento apropiadamente.

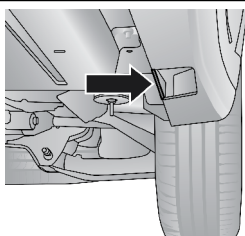

A0707000997US

Punto de elevación trasero

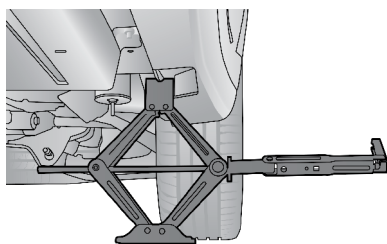

A070700096US

Ubicación trasera del gato

- Levante el vehículo girando el tornillo del gato en sentido de las manecillas del reloj. Eleve el vehículo únicamente hasta que la llanta quede apenas despegada del piso y haya espacio suficiente para poder instalar la llanta de repuesto. Mientras menos elevación exista habrá más estabilidad.

¡ADVERTENCIA!

El vehículo puede perder estabilidad si se levanta más de lo necesario. Puede zafarse del gato y lastimar a quien esté cerca de él. Sólo levante el vehículo lo suficiente como para poder cambiar la llanta.

- Quite las tuercas de rueda y la rueda.
- Coloque la llanta/rueda de repuesto en el vehículo e instale las tuercas de rueda con el lado en forma de cono hacia la rueda. Apriete ligeramente las tuercas.

¡PRECAUCIÓN!

Asegúrese de montar la llanta de refacción con la válvula de inflado mirando hacia afuera. El vehículo puede dañarse si la llanta de refacción es colocada incorrectamente.

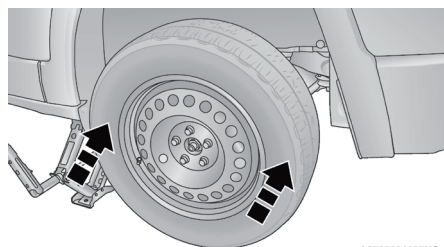

A0707001197US

Montado de la llanta de refacción

¡ADVERTENCIA!

Para evitar el riesgo de empujar el vehículo fuera del gato, no apriete por completo los birlos del rin hasta que el vehículo se encuentre abajo. El no seguir esta instrucción podría resultar en graves lesiones personales.

- Baje el vehículo girando el tornillo del gato en dirección contraria de las manecillas del reloj y quite el gato y los bloques de la rueda.

9. Finalmente apriete las tuercas de rueda. Empuje hacia abajo la llave mientras aprieta las tuercas para hacer mayor palanca. Apriete alternadamente las tuercas hasta que las haya apretado dos veces. Para saber el apriete correcto de las tuercas consulte “Especificación de apriete y llantas” en el capítulo “Especificaciones técnicas”. Si tiene dudas respecto al apriete, lleve el vehículo a un distribuidor autorizado o estación de servicio para que lo revisen con un torquímetro.

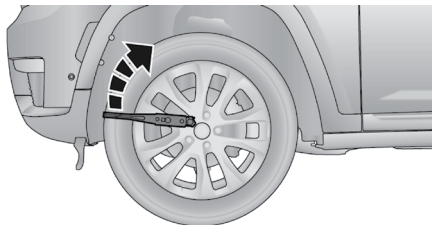

A0707001150US

Apriete de tuercas de la rueda

10. Baje el gato hasta la posición de completamente cerrado.
11. Regrese el gato y las herramientas a la ubicación de almacenamiento del gato. Reinstale la cubierta del gato y presionándolo firmemente hasta que las os pestañas estén ajustadas en su posición.
12. Después de 40 km (25 millas), revise el apriete de los tornillos con un torquímetro para asegurarse que todos se encuentren correctamente asentados contra la rueda.
13. Repare la llanta y rueda de aluminio tan pronto como sea posible, asegure correctamente la llanta de refacción, el gato y el kit de herramientas.

NOTA: No conduzca con la llanta de refacción por más de 80 km (50 millas) a una velocidad máxima de 80 km/h (50 mph).

¡ADVERTENCIA!

Si la llanta o el gato están sueltos, pueden salir disparados hacia el frente en un choque o frenado súbito, poniendo en peligro a los ocupantes del vehículo. Siempre almacene las partes del gato y la llanta de repuesto en los lugares provistos. Lleve a reparar o reemplace la llanta dañada inmediatamente.

Vehículos con 2 filas de asientos

1. Almacene de forma segura la llanta en el área de carga.

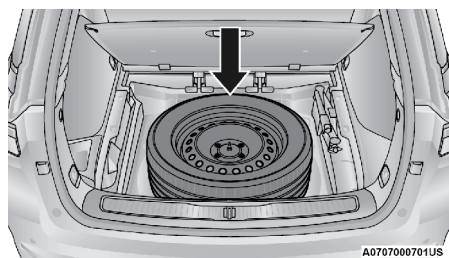

A0707000701US

Llanta de tamaño normal instalada en la ubicación de la llanta de refacción

2. Gire el sujetador en el sentido de las manecillas del reloj hasta asegurar la llanta.

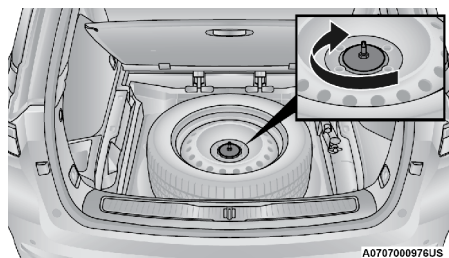

A0707000976US

Reinstalación del sujetador de la llanta

Vehículos con 3 filas de asientos

1. Coloque la llanta detrás de la fascia trasera mirando hacia afuera. Presione el final del cable de la polea, resorte y la manga de acero a través de la llanta de carretera. Asegúrese que la válvula de llenado se encuentra viendo hacia el piso cuando la llanta esté almacenada.

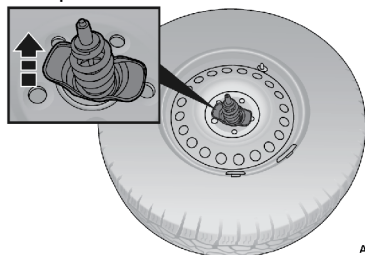

A0707001027US

Instalación

2. Deslice la llanta en el suelo hasta que esté directamente bajo la polea y entre la fascia trasera y el sistema de escape. Levante la llanta dando vuelta a la polea con la extensión en sentido de las manecillas del reloj hasta que se oiga un clic tres veces para asegurar que el cable está apretado.

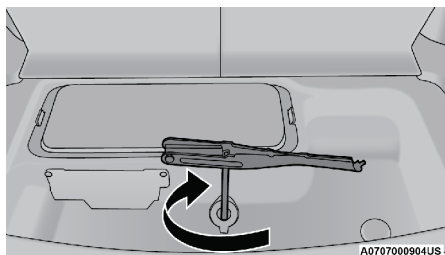

Rotación de la llave de la polea

¡PRECAUCIÓN!

El mecanismo de polea está diseñado para usarse con la extensión del gato solamente. El uso de herramientas eléctricas para subir o bajar la llanta puede dañar el mecanismo de la polea.

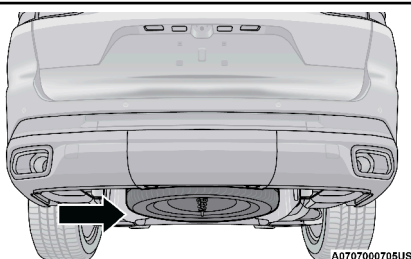

Llanta instalada en la ubicación de la llanta de refacción

ARRANQUE CON CABLES PASACORRIENTE (MODELOS A GASOLINA)

Si se descarga la batería de su vehículo lo puede arrancar con cables pasacorriente utilizando un juego de cables pasacorriente y la batería de otro vehículo o utilizando un paquete cargador de baterías portátil. El arranque con cables pasacorriente puede ser peligroso si no se realiza correctamente así que por favor siga al pie de la letra los procedimientos en esta sección.

¡ADVERTENCIA!

No intente el arranque con cables pasacorriente si la batería está congelada. Podría romperse o explotar y provocar lesiones personales.

¡PRECAUCIÓN!

No utilice un cargador de baterías portátil ni cualquier otra fuente de carga con un voltaje del sistema mayor de 12 voltios ya que podría dañarse la batería, el motor de arranque, el alternador o el sistema eléctrico.

NOTA: Si utiliza un cargador de baterías portátil, siga las instrucciones de operación y precauciones del fabricante.

Preparación para el arranque con cables pasacorriente (Modelos a gasolina)

Debajo del cofre hay terminales remotas para asistir durante el arranque con cables pasacorriente.

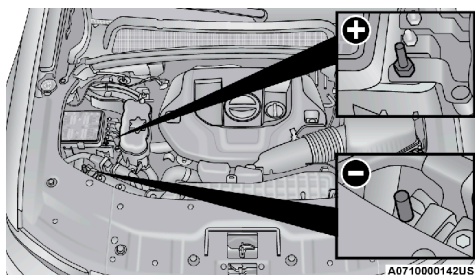

Postes remotos de la batería

Poste remoto (+) positivo

Poste remoto (-) negativo

NOTA: Los postes remotos de la batería se ven parándose del lado derecho del vehículo mirando por encima de la salpicadera. El poste positivo de la batería puede estar cubierto por una tapa protectora. Levante la capa para poder acceder al poste positivo de la batería. No conecte los fusibles. Solo conecte directamente al poste positivo que tiene un símbolo (+) en o al rededor del poste.

Vea los pasos abajo para preparar el arranque con cables pasacorriente:

1. Ponga el freno de estacionamiento, cambie la transmisión automática a la posición "P" (estacionamiento) y coloque la ignición a la posición apagado (OFF).
2. Apague el calefactor, el radio y todos los accesorios eléctricos.
3. Si va a utilizar otro vehículo para arrancar con cables puente la batería, estacione el vehículo de manera que quede al alcance de los cables pasacorriente, ponga el freno de estacionamiento y asegúrese de que la ignición esté en la posición "OFF" (Apagado).

NOTA: Asegúrese de que los cables desconectados no toquen el otro coche o se toquen entre sí, hasta que los cables pasacorriente estén correctamente conectados para el arranque.

¡ADVERTENCIA!

No permita que los vehículos se toquen entre sí ya que esto puede causar una conexión a tierra y ocasionar lesiones personales.

- Tenga cuidado con el ventilador de enfriamiento del radiador cada vez que levante el cofre. Puede comenzar a funcionar si el interruptor de ignición está encendido. Puede lesionarse con las aspas del ventilador en movimiento.

¡ADVERTENCIA!

- Quítese cualquier joyería de metal, como relojes, anillos y pulseras, que podrían hacer un contacto eléctrico no intencional. De lo contrario podrá sufrir lesiones graves.
- Las baterías contienen ácido sulfúrico que puede quemar la piel o los ojos y generar gas hidrógeno que es inflamable y explosivo. Mantenga flamas o chispas alejadas de la batería.

Procedimiento de arranque con cables pasacorriente (Modelos a gasolina)

¡ADVERTENCIA!

Si no sigue este procedimiento podría ocasionar lesiones personales o daños a la propiedad debido a la explosión de la batería.

¡PRECAUCIÓN!

Si no sigue estos procedimientos se podría dañar el sistema de carga del vehículo auxiliar o del vehículo con la batería descargada.

NOTA: Asegúrese de que en todo momento que los extremos no utilizados de cables pasacorriente no estén en contacto entre sí o con el vehículo mientras se hacen las conexiones.

Conectando los cables pasacorriente

1. Conecte el extremo positivo (+) del cable pasacorriente al poste remoto positivo (+) del vehículo con la batería descargada.
2. Conecte el extremo opuesto del cable pasacorriente positivo (+) al poste positivo (+) de la batería auxiliar.
3. Conecte el extremo negativo (-) del cable pasacorriente al poste negativo (-) de la batería auxiliar.
4. Conecte el extremo opuesto del cable pasacorriente negativo (-) al poste remoto negativo (parte de metal expuesta, sin pintar, del motor del vehículo descargado) localizada directamente al frente de la caja de fusibles, bajo el cofre.

¡ADVERTENCIA!

No conecte el cable pasacorriente al poste negativo (-) de la batería descargada. La chispa eléctrica resultante podría hacer que la batería explote y provocar lesiones personales.

5. Arranque el motor del vehículo que tiene la batería auxiliar, permita que el motor funcione en marcha mínima algunos minutos y después arranque el motor del vehículo que tiene la batería descargada.

¡PRECAUCIÓN!

No acelere el vehículo por arriba de las 2000 rpm, no brinda beneficios de carga, desperdicia combustible y puede dañar el motor del vehículo con la batería auxiliar.

- Una vez que arranque el motor, quite los cables pasacorriente de acuerdo al siguiente procedimiento:

Desconectando los cables pasacorriente

- Desconecte el cable pasacorriente negativo (-) del poste remoto negativo (-) del vehículo con la batería descargada.
- Desconecte el extremo negativo (-) del cable pasacorriente del poste negativo (-) de la batería auxiliar.
- Desconecte el extremo opuesto del cable pasacorriente positivo (+) del poste positivo (+) de la batería auxiliar.
- Desconecte el extremo positivo (+) del cable pasacorriente del poste positivo (+) remoto del vehículo con la batería descargada.
- Vuelva a instalar la tapa protectora en el poste positivo (+) remoto de la batería del vehículo descargado.

Si a menudo tiene que arrancar su vehículo con cables puente, llévelo a un Distribuidor autorizado para que revisen la batería y el sistema de carga.

¡PRECAUCIÓN!

Los accesorios que se pueden conectar a las salidas de corriente en el vehículo consumen energía de la batería, incluso cuando no esté en uso (por ejemplo, teléfonos celulares, etc.). Eventualmente, si se enchufan durante un tiempo prolongado sin que el motor esté funcionando, la batería del vehículo se descargará lo suficiente para degradar la vida de la batería y/o evitar el arranque del motor.

ARRANQUE CON CABLES PASACORRIENTE (MODELOS HÍBRIDOS)

Si se descarga la batería de su vehículo lo puede arrancar con cables pasacorriente utilizando un juego de cables pasacorriente y la batería de otro vehículo o utilizando un paquete cargador de baterías portátil. El arranque con cables pasacorriente puede ser peligroso si no se realiza correctamente así que por favor siga al pie de la letra los procedimientos en esta sección.

El vehículo requiere su batería de 12 Volts para encender la batería de alto voltaje. La batería de alto voltaje se encarga de cargar la batería de 12 Volts, provee electricidad para la operación del vehículo y también para encender el motor a gasolina. Si la batería de 12 Volts se ha descargado, el vehículo puede arrancarse con cables pasacorriente y la batería de otro vehículo o utilizando un paquete cargador de baterías portátil.

Si la batería de alto voltaje del vehículo también está descargada, requiere recargarse a un Nivel de Carga (SOC) mínimo para que el vehículo pueda encender:

- Si el vehículo puede ser conectado a un cargador nivel 1 o nivel 2 donde esté estacionado, aún requerirá arrancarse con cables pasacorriente para permitir al vehículo comenzar con el proceso de carga. Una vez que la carga del vehículo ha comenzado (indicado por el indicador de estado de carga en la parte superior del panel de instrumentos), los cables

pasacorriente pueden retirarse de los postes de la batería.

- Si el vehículo no puede ser conectado a un cargador nivel 1 o nivel 2 donde esté estacionado, el vehículo puede moverse conectando una fuente de 12 Volts a los postes y luego cambiando el selector de velocidad de "P" (estacionamiento) a N (neutral). La energía provista por los cables pasacorriente permitirá que se libere el freno de estacionamiento eléctrico. Cuidadosamente mueva el vehículo a una localización de carga de Nivel 1 o Nivel 2. Mientras mueve el vehículo, la fuente externa de 12 Volts debe seguir conectada a los postes de la batería.

NOTA: Tenga cuidado al mover el vehículo - asegurese de que se mantenga el control del vehículo. También, asegurese de que el vehículo esté asegurado para prevenir movimiento inintencional durante y después de haber movido el vehículo. Si se desconecta la fuente externa de 12 Volts del vehículo, la transmisión acoplará en engrane "P" (estacionamiento). No permita que los cables pasacorrientes entren en contacto entre ellos o con otros dispositivos, esto puede causar un corto circuito.

Cuando el vehículo esté en la localización de carga, cambie el selector de velocidades a "P" (estacionamiento), aplique el freno de estacionamiento eléctrico, y encienda la carga de la batería de alto voltaje. Una vez que el vehículo se ha asegurado ante movimiento inintencional y se ha iniciado la carga de la batería de alto voltaje, los cables pasacorriente pueden ser retirados de los postes de la batería.

¡ADVERTENCIA!

No intente el arranque con cables pasacorriente si la batería está congelada. Podría romperse o explotar y provocar lesiones personales.

¡PRECAUCIÓN!

No utilice un cargador de baterías portátil ni cualquier otra fuente de carga con un voltaje del sistema mayor de 12 voltios ya que podría dañarse la batería, el motor de arranque, el alternador o el sistema eléctrico.

NOTA: AL usar un paquete cargador de baterías portátil, siga las instrucciones y precauciones de operación del fabricante.

Preparación para el arranque con cables pasacorriente (Modelos híbridos)

Debajo del cofre hay terminales remotas para asistir durante el arranque con cables pasacorriente.

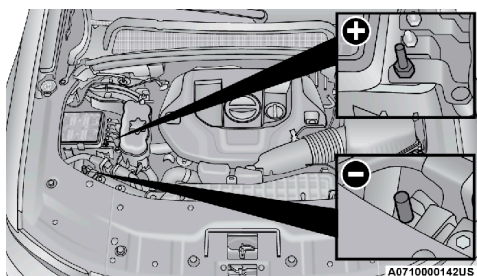

Postes remotos de la batería

Poste remoto (+) positivo

Poste remoto (-) negativo

NOTA: Los postes remotos de la batería se ven parándose del lado derecho del vehículo mirando por encima de la salpicadera. El poste positivo de la batería puede estar cubierto por una tapa protectora. Levante la capa para poder acceder al poste positivo de la batería. No conecte los fusibles. Solo conecte directamente al poste positivo que tiene un símbolo (+) en o al rededor del poste.

Vea los pasos abajo para preparar el arranque con cables pasacorriente:

1. Ponga el freno de estacionamiento, cambie la transmisión automática a la posición "P" (estacionamiento) y coloque la ignición a la posición apagado (OFF).
2. Apague el calefactor, el radio y todos los accesorios eléctricos.
3. Si va a utilizar otro vehículo para arrancar con cables puente la batería, estacione el vehículo de manera que quede al alcance de los cables puente, ponga el freno de estacionamiento y asegúrese de que la ignición esté en la posición "OFF" (Apagado).

NOTA: Asegúrese de que los cables desconectados no toquen el otro coche o se toquen entre sí, hasta que los cables pasacorriente estén correctamente conectados para el arranque.

¡ADVERTENCIA!

No permita que los vehículos se toquen entre sí ya que esto puede causar una conexión a tierra y ocasionar lesiones personales.

- Tenga cuidado con el ventilador de enfriamiento del radiador cada vez que levante el cofre. Puede comenzar a funcionar si el interruptor de ignición está encendido. Puede lesionarse con las aspas del ventilador en movimiento.
- Qúitese cualquier joyería de metal, como relojes, anillos y pulseras, que podrían hacer un contacto eléctrico no intencional. De lo contrario podrá sufrir lesiones graves.
- Las baterías contienen ácido sulfúrico que puede quemar la piel o los ojos y generar gas hidrógeno que es inflamable y explosivo. Mantenga flamas o chispas alejadas de la batería.

Procedimiento de arranque con cables pasacorriente (Modelos híbridos)

¡ADVERTENCIA!

Si no sigue este procedimiento podría ocasionar lesiones personales o daños a la propiedad debido a la explosión de la batería.

¡PRECAUCIÓN!

Si no sigue estos procedimientos se podría dañar el sistema de carga del vehículo auxiliar o del vehículo con la batería descargada.

NOTA: Asegúrese de que en todo momento que los extremos no utilizados de cables pasacorriente no estén en contacto entre sí o con el vehículo mientras se hacen las conexiones.

Conectando los cables pasacorriente

1. Conecte el extremo positivo (+) del cable pasacorriente al poste remoto positivo (+) del vehículo con la batería descargada.
2. Conecte el extremo opuesto del cable pasacorriente positivo (+) al poste positivo (+) de la batería auxiliar.
3. Conecte el extremo negativo (-) del cable pasacorriente al poste negativo (-) de la batería auxiliar.
4. Conecte el extremo opuesto del cable pasacorriente negativo (-) al poste remoto negativo (parte de metal expuesta, sin pintar, del motor del vehículo descargado) localizada directamente al frente de la caja de fusibles, bajo el cofre.

¡ADVERTENCIA!

No conecte el cable pasacorriente al poste negativo (-) de la batería descargada. La chispa eléctrica resultante podría hacer que la batería explote y provocar lesiones personales.

5. Arranque el motor del vehículo que tiene la batería auxiliar, permita que el motor funcione en marcha mínima algunos minutos y después arranque el motor del vehículo que tiene la batería descargada.

¡PRECAUCIÓN!

No acelere el vehículo por arriba de las 2000 rpm, no brinda beneficios de carga, desperdicia combustible y puede dañar el motor del vehículo con la batería auxiliar.

6. Una vez que arranque el motor, quite los cables pasacorriente de acuerdo al siguiente procedimiento:

Desconectando los cables pasacorriente

1. Desconecte el cable pasacorriente negativo (-) del poste remoto negativo (-) del vehículo con la batería descargada.
2. Desconecte el extremo negativo (-) del cable pasacorriente del poste negativo (-) de la batería auxiliar.

3. Desconecte el extremo opuesto del cable pasacorriente positivo (+) del poste positivo (+) de la batería auxiliar.
4. Desconecte el extremo positivo (+) del cable pasacorriente del poste positivo (+) remoto del vehículo con la batería descargada.
5. Vuelva a instalar la tapa protectora en el poste positivo (+) remoto de la batería del vehículo descargado.

Si a menudo tiene que arrancar su vehículo con cables puente, llévalo a un Distribuidor autorizado para que revisen la batería y el sistema de carga.

¡PRECAUCIÓN!

Los accesorios que se pueden conectar a las salidas de corriente en el vehículo consumen energía de la batería, incluso cuando no esté en uso (por ejemplo, teléfonos celulares, etc.). Eventualmente, si se enchufan durante un tiempo prolongado sin que el motor esté funcionando, la batería del vehículo se descargará lo suficiente para degradar la vida de la batería y/o evitar el arranque del motor.

LLENADO DE EMERGENCIA

El vehículo está equipado con un embudo de llenado de emergencia. Si es necesario rellenar, use un contenedor de gasolina, inserte el embudo de llenado de emergencia en el cuello de la apertura de llenado.

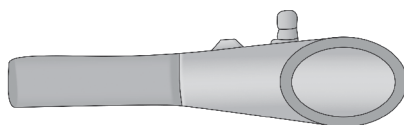

A0711000013US

Embudo de llenado de emergencia

NOTA: Bajo ciertas condiciones de frío, el hielo podría evitar la apertura de la compuerta de combustible. Si esto ocurre, presione ligeramente la compuerta de combustible para romper la acumulación de hielo y vuelva a liberarla utilizando el botón al interior. No realice palanca en la compuerta del combustible.

Carga de combustible de emergencia

La mayoría de los contenedores de gasolina no abren la compuerta interior. Un embudo se proporciona para abrir la compuerta interior para permitir cargar combustible en una emergencia con un contenedor portátil

Vea los pasos a continuación:

1. Tome el embudo del compartimiento de carga de la llanta de refacción.
2. Inserte el embudo dentro del tubo de llenado como si fuera la boquilla de combustible.

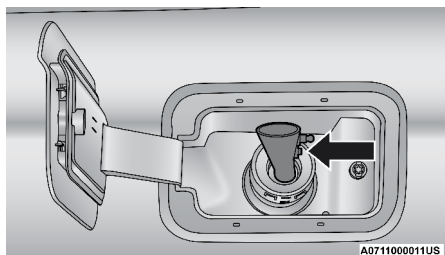

Insertando el embudo

3. Asegúrese que el embudo esté totalmente adentro para mantener abierta la compuerta interior de llenado.
4. Vierta el combustible en la abertura de embudo.

¡PRECAUCIÓN!

Para evitar el sobrellenado y derrame de combustible, no “llene a tope” el tanque una vez que éste se ha llenado.

5. Quite el embudo de la tubería de llenado, límpielo antes de ponerlo de regreso en su lugar en el compartimento de carga de la llanta de refacción.
6. Cierre la compuerta del combustible y cerciórese que el seguro se acople correctamente presionando la parte exterior trasera de la compuerta, cerca del centro.

¡ADVERTENCIA!

- Nunca encienda ningún material combustible dentro o cerca del vehículo cuando esté desmontado el tapón de combustible o se esté llenando el tanque de combustible.
- Nunca cargue combustible con el motor funcionando. Esto constituye una violación de la mayoría de las regulaciones estatales y federales y ocasionará que se encienda la lámpara indicadora de mal funcionamiento.
- Se puede provocar un incendio si se carga gasolina en un contenedor portátil que esté dentro de un vehículo. Podría quemarse. Siempre coloque los recipientes de gasolina sobre el piso cuando los llene.

SI EL MOTOR SE SOBRECALIENTA

Si el vehículo está sobrecalentándose, será necesario llevarlo a servicio a un distribuidor autorizado.

Señales de un posible sobrecalentamiento:

- El medidor de temperatura se encuentra en HOT (H, caliente)
- Un fuerte olor a anticongelante
- Humo blanco saliendo del motor o escape
- El anticongelante dentro del contenedor presenta burbujas

¡ADVERTENCIA!

Usted u otras personas pueden sufrir quemaduras severas provocadas por el refrigerante (anticongelante) caliente del motor o por el vapor del radiador. Si ve o escucha vapor proveniente de la parte inferior del cofre, no lo abra hasta que el radiador se haya enfriado. Nunca intente quitar el tapón de presión del sistema de enfriamiento si el radiador o la botella del refrigerante están calientes.

En caso que se observe que el medidor de temperatura se aproxima a la posición HOT (H, caliente), puede reducir la probabilidad de un posible sobrecalentamiento tomando las acciones apropiadas.

- En las autopistas — baje la velocidad.
- En el tráfico de la ciudad — mientras el vehículo está detenido, ponga la transmisión en NEUTRAL, pero no aumente la velocidad de ralentí del motor mientras detiene el movimiento del vehículo con los frenos.
- Si el aire acondicionado (A/C) está funcionando, apáguelo. El sistema de aire acondicionado añade calor al sistema de enfriamiento del motor, de manera que si lo apaga puede ayudar a eliminar este calor.
- También puede girar el control de temperatura a máximo calor, el control de modo a piso y el control del ventilador a alta. Esto permite que el núcleo del calefactor actúe como complemento del radiador y contribuya a eliminar el calor del sistema de enfriamiento del motor.

¡PRECAUCIÓN!

Si conduce con el sistema de enfriamiento caliente, el vehículo podría dañarse. Si el indicador de temperatura marca "HOT" (Caliente) (H), oríllese y detenga el vehículo. Deje el vehículo en marcha mínima con el aire acondicionado apagado hasta que la aguja llegue al rango normal. Si la aguja permanece en "HOT" (Caliente) (H) y escucha campanillas continuas, apague inmediatamente el motor y solicite servicio.

LIBERACIÓN MANUAL DE LA POSICIÓN DE ESTACIONAMIENTO (P)

¡ADVERTENCIA!

Debe estar sentado en el asiento del conductor con el pie colocado firmemente en el pedal del freno para mantener el control del vehículo antes de activar la liberación manual de la posición de estacionamiento. Si es posible, debe aplicar el freno de estacionamiento. Activar la liberación de la posición de estacionamiento permitirá que su vehículo ruede si no está correctamente conectado a un remolque. Activar la liberación en un vehículo que no es seguro puede llevarnos a lesiones serias o la muerte para aquellos en o al rededor del vehículo.

Para mover el vehículo en los casos en que la transmisión no se pueda mover fuera de la posición de estacionamiento "P" (como en una batería muerta) una liberación manual de la posición de estacionamiento está disponible.

Siga estos pasos para liberar el selector de la posición de estacionamiento:

1. Aplique presión firmemente en el pedal del freno mientras está sentado

en el asiento del conductor.

2. Aplique el freno de estacionamiento si es posible
3. Usando un desarmador plano, remueva la cubierta de acceso que está abajo a la izquierda de la columna del volante.

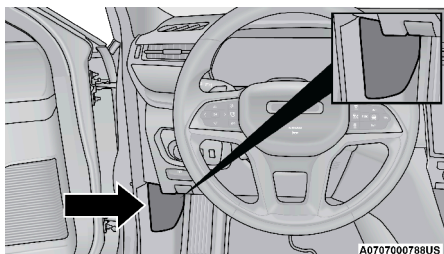

Cubierta del liberador del selector de velocidad

NOTA: Inserte un desarmador de punta plana o herramienta en el hueco inferior de la cubierta de acceso y gire ligeramente en el sentido de las manecillas del reloj para retirarla.

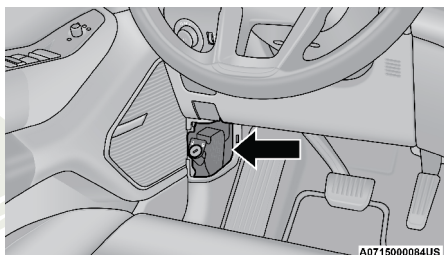

Ubicación del liberador manual de posición de estacionamiento

4. Retire el tapón de bloqueo naranja girándolo un cuarto de vuelta en sentido contrario al de las manecillas del reloj.

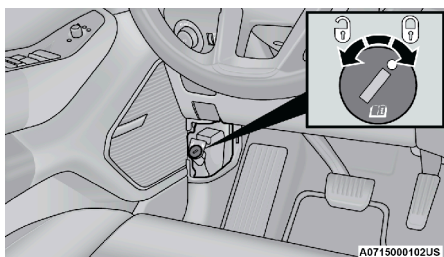

Posición bloqueada/desbloqueada

5. Extraiga el tapón de bloqueo todo lo que pueda y luego suéltelo. La transmisión ahora de estar en NEUTRAL (N), permitiendo que el vehículo se mueva

NOTA: Cuando el tapón está bloqueada en la posición de liberación, el tapón de bloqueo y la correa permanecerán fuera del panel de moldura y la cubierta de acceso no se puede reinstalar.

6. Libere el freno de estacionamiento sólo cuando el vehículo esté conectado correctamente a un remolque.

Para restablecer la liberación de estacionamiento manual:

1. Aplique presión firme al pedal del freno mientras esté sentado en el asiento del conductor.
2. Vuelva a sacar el tapón de bloqueo y luego suéltelo.
3. Deje que la correa se retraiga con la palanca de vuelta a su posición original.
4. Verifique que la transmisión esté en Estacionamiento (P).
5. Confirme que la correa se haya retraído por completo y firmemente presione el tapón naranja de bloqueo de regreso a la posición de bloqueo dentro de la carcasa. Vuelva a instalar la cubierta de acceso. Si no se puede volver a instalar la cubierta de acceso, repita los pasos del 1 al 4.

LIBERAR UN VEHÍCULO ATASCADO

Si su vehículo se encuentra atascado en lodo, arena o nieve, por lo general podrá moverse utilizando un movimiento de balanceo. Gire las llantas hacia la derecha y hacia la izquierda para limpiar el área alrededor de las llantas delanteras. Presione y sostenga el botón de bloqueo en el selector de cambios. Después cambie hacia adelante y hacia atrás entre "D" (manejo) y "R" (reversa) mientras presiona suavemente el acelerador.

NOTA: Los cambios entre "D" y "R" sólo se puede conseguir a velocidades de 8 Km/h (5 mph) o menos. Cuando la transmisión está en "N" durante más de 2 segundos, se debe presionar el pedal del freno para engranar "D" o "R".

Use la menor cantidad de presión en el pedal del acelerador de tal manera que se mantenga un movimiento de balanceo sin hacer derrapar las ruedas o acelerar el motor.

NOTA: Presione el interruptor "ESC Off" para habilitar el sistema de Control de Estabilidad Electrónico (ESC por sus siglas en inglés) en modo "Partial Off", antes de balancear el vehículo. Refiérase a "Control de Frenado Electrónico" en "Arranque y Operación" para mayor información. Una vez que el vehículo haya sido liberado, presione el interruptor "ESC Off" nuevamente para restaurar el modo "ESC On".

¡ADVERTENCIA!

El hacer girar las llantas muy rápido puede ser peligroso. La fuerza ocasionada por la velocidad de los neumáticos puede causar daños o incluso fallas en los ejes y en las llantas. Una llanta puede explotar y dañar a alguien. No haga girar las llantas del vehículo a una velocidad mayor a los 48 km/h (30 mph) o por más de 30 segundos continuos sin parar mientras esta atasco, y no deje que nadie se encuentre cerca de la llanta girando, no importa la velocidad.

¡PRECAUCIÓN!

- Acelerar el motor o hacer derrapar las llantas puede sobrecalentar la transmisión y hacerla fallar. Deje el motor sin realizar ninguna operación con la palanca de cambios en Neutral, por al menos un minuto después de cada ciclo de balanceo. Esto minimiza el calentamiento y reduce el riesgo de fallas de la transmisión durante los esfuerzos prolongados para liberar el vehículo atascado.
- Cuando balancee un vehículo atascado, al cambiar de velocidades entre “D” (Conducir) y “R” (Reversa), no haga girar las ruedas más rápido a 24 km/h (15 mph). o la transmisión podría resultar dañada.
- Revolucionar el motor o hacer girar las llantas a una velocidad muy alta, puede sobrecalentar la transmisión y hacerla fallar. También puede dañar las llantas. No haga girar las llantas a una velocidad sobre los 48 km/h (30 mph) mientras que el vehículo se encuentra en marcha (el cambio de transmisión no ocurre).

REMOLQUE DE UN VEHÍCULO DESCOMPUESTO

Esta sección describe los procedimientos de remolque de un vehículo descompuesto utilizando un servicio de camión grúa comercial.

Si la transmisión y el tren motriz son operables, los vehículos descompuestos también se pueden remolcar como se describe en “Arrastre recreativo” en la sección “Arranque y operación”.

Condición de arrastre	Ruedas fuera del piso	Modelos 2WD	Modelos 4WD sin rango bajo (4WD LOW)	Modelos 4WD con rango bajo (4WD LOW)
Arrastre horizontal	NINGUNA	NO PERMITIDO	NO PERMITIDO	Instrucciones: <ul style="list-style-type: none"> ● Transmisión en “P” ● Caja de transferencia en NEUTRAL ● Remolque en dirección hacia adelante
Ruedas elevadas o carretilla de remolque	Delanteras	NO PERMITIDO	NO PERMITIDO	NO PERMITIDO
	Traseras	OK	NO PERMITIDO	NO PERMITIDO
Plataforma plana	TODAS	OK	OK	OK

Para no dañar el vehículo, se requiere equipo de remolque o elevación apropiado. Use sólo barras de remolque y otro equipo diseñado para este propósito. Siga las instrucciones del fabricante del equipo. El uso de cadenas de seguridad es obligatorio. Sujete la barra de remolque u otro dispositivo de remolque a los miembros estructurales principales del vehículo, no a las defensas ni soportes asociados. Se deben observar las leyes locales y estatales que apliquen al remolque de vehículos.

NOTA:

- Debe asegurarse que el freno de estacionamiento automático se encuentre desactivado antes de remolcar el vehículo para evitar un acoplamiento del freno de estacionamiento eléctrico inadvertido. La característica de freno de estacionamiento automático es activada o desactivada a través de las características programables en los ajustes del Uconnect.
- Los vehículos con batería descargada o falla eléctrica total con el freno de estacionamiento eléctrico (EPB) aplicado, requerirán del uso de carretillas (dolly) o el levantamiento de las ruedas traseras al moverlo a la plataforma de la grúa.
- La característica de acoplamiento seguro activará el freno de estacionamiento eléctrico al abrir la puerta del conductor (si la batería está conectada, la ignición en la posición de encendido, la transmisión no está en "P" y se libera el pedal de freno). Si remolcará el vehículo con el interruptor de ignición en la posición de Encendido/En marcha (ON/RUN), debe desactivar manualmente el freno de estacionamiento eléctrico (EPB) cada que abra la puerta del conductor, presionando el pedal de freno y luego, liberando el EPB.

Si es necesario usar los accesorios (limpiadores, desempañador, etc.) durante el remolque, la ignición debe estar en la posición encendido/en marcha.

Si la batería del vehículo está descargada, consulte la sección "Selector de cambios atascado" en esta sección para ver las instrucciones sobre cómo mover la transmisión automática de la posición "P" (estacionamiento) para remolque.

¡PRECAUCIÓN!

- No intente usar equipo tipo malacate cuando remolque. Si el remolque no es correcto se puede dañar el vehículo.
- Cuando asegure el vehículo en un camión con plataforma plana, no lo sujete a los componentes de la suspensión delantera ni trasera. Si el vehículo está equipado con suspensión Quadra-Lift, asegure el vehículo con correas para las ruedas/llantas (no a los componentes de la suspensión o carrocería) para evitar que la suspensión de aire se ajuste continuamente contra las correas de fijación y provocarle daño. Si el remolque no es correcto se puede dañar el vehículo.

Modelos con tracción en las dos ruedas traseras

Stellantis recomienda remolcar el vehículo con las cuatro ruedas fuera del piso utilizando una plataforma plana.

Si no está disponible una plataforma plana y la transmisión está operable, el vehículo se puede remolcar (con las ruedas traseras sobre el piso) con la transmisión en neutral bajo las siguientes condiciones:

- La transmisión debe estar en N (neutral). Para instrucciones de cómo cambiar la transmisión a N (neutral) cuando el motor está apagado refiérase a la sección "Liberación manual de la posición de estacionamiento (P)" en este mismo capítulo.

- La velocidad no debe ser mayor de 48 km/h (30 mph).
- La distancia no debe exceder de 48 km (30 millas).

¡PRECAUCIÓN!

Si el vehículo se remolca a más de 48 km/h (30 mph) o más de 48 km (30 millas) con las ruedas traseras sobre el piso se puede dañar severamente la transmisión. Dichos daños no están cubiertos por la garantía del vehículo.

Si la transmisión no está operable o el vehículo debe ser remolcado a más de 48 km/h (30 mph) o una distancia mayor de 48 km (30 millas), remolque con las ruedas traseras fuera del piso. Los métodos aceptables son remolcar el vehículo sobre una plataforma plana o con las ruedas delanteras elevadas y las ruedas traseras en una carretilla de remolque o (cuando usa un estabilizador de volante para mantener las ruedas delanteras derechas) con las ruedas traseras levantadas y las ruedas delanteras en el piso.

Vehículos con tracción en las cuatro ruedas

Stellantis recomienda remolcar con todas las ruedas fuera del piso. Los métodos aceptables son remolcar el vehículo sobre una plataforma plana o con un extremo del vehículo elevado y el extremo opuesto sobre una carretilla de remolque.

Si no está disponible una plataforma plana y la caja de transferencia es operable, vehículos con caja de transferencia de 2 velocidades pueden remolcarse (en dirección hacia adelante, con todas las ruedas sobre el piso). Si la caja de transferencia está en neutral y la transmisión está en "P" (estacionamiento) Para obtener más información, refiérase a "arrastre recreativo" en "arranque y funcionamiento".

Los vehículos equipados con una caja de transferencia de una sola velocidad no tienen posición N (neutral) y por lo tanto, deben ser remolcados con las cuatro ruedas FUERA del piso.

¡PRECAUCIÓN!

- No deben usarse elevadores de ruedas traseras o delanteras (si el resto de las ruedas se encuentra en el piso). Se dañará internamente la transmisión o la caja de transferencia si usa un elevador de ruedas para el remolque.
- Si no se siguen estos métodos de remolque se puede dañar la transmisión y/o la caja de transferencia. Dichos daños no están cubiertos por la garantía limitada del vehículo nuevo.

Ganchos de remolque de emergencia (si así está equipado)

Si su vehículo está equipado con dos argollas para remolque, habrá dos colocadas en el frente del vehículo y una atrás. La argolla trasera estará ubicada del lado del conductor del vehículo.

¡PRECAUCIÓN!

Los ganchos para remolque deben ser utilizados sólo en emergencias, para rescatar un vehículo fuera del camino. No utilice los ganchos para remolque como amarres para un remolque en grúa o en carretera. Usted podría dañar su vehículo.

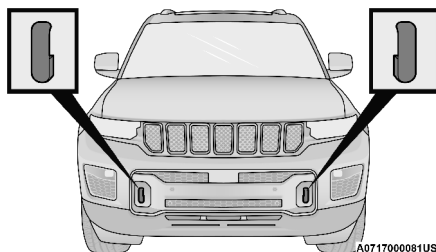

Ganchos para remolque frontales

NOTA: Para la recuperación fuera del camino, se recomienda utilizar los dos ganchos frontales para minimizar el riesgo de daños al vehículo.

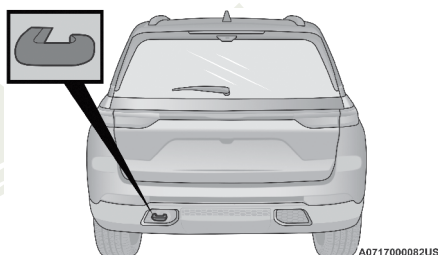

Gancho para remolque trasero

¡ADVERTENCIA!

- No utilice una cadena para liberar un vehículo atascado. Las cadenas se pueden romper, provocando lesiones serias o la muerte.
- Colóquese lejos de los vehículos cuando se encuentre remolcando utilizando los ganchos de arrastre. Las correas de arrastre podrían desamarrarse, provocando lesiones serias.

SISTEMA DE RESPUESTA CONTRA ACCIDENTES MEJORADO (EARS)

Este vehículo está equipado con un sistema de respuesta contra accidentes mejorado.

Esta característica es una red de comunicación que se activa en caso de un impacto. Por favor, consulte “Sistemas de protección a los pasajeros” en el capítulo “Seguridad” de este manual, para obtener más información sobre el funcionamiento de este sistema.

GRABADOR DE DATOS (EDR)

Este vehículo está equipado con un grabador de datos (EDR). El propósito principal del EDR es grabar, en ciertos choques o situaciones cercanas a choque, como el despliegue de las bolsas de aire o golpear contra un obstáculo en el camino, los datos ayudarán a entender cómo operaron los sistemas del vehículo. Por favor, consulte “Sistemas de protección a los pasajeros” en el capítulo “Seguridad” de este manual, para obtener más información sobre el funcionamiento del grabador de datos (EDR).



SERVICIO Y MANTENIMIENTO

CONTENIDO

■ COMPARTIMIENTO DEL MOTOR	503
• Motor 2.0L	503
• Motor Híbrido 2.0L.....	503
• Motor 3.6L	504
• Motor 5.7L	504
• Verificación del nivel de aceite del motor	504
• Agregar líquido lavador	505
• Batería libre de mantenimiento	506
• Lavado a presión.....	506
■ SERVICIO DEL DISTRIBUIDOR AUTORIZADO	506
• Aceite del motor	507
• Filtro de aceite del motor.....	508
• Filtro de aire del motor	508
• Mantenimiento del aire acondicionado.....	510
• Inspección de la banda de motor	512
• Lubricación de la carrocería.....	513
• Hojas del limpiaparabrisas	514
• Sistema de escape.....	517
• Sistema de enfriamiento — Grand Cherokee	519
• Sistema de enfriamiento — Modelos híbridos.....	523
• Sistema de frenos	529
• Transmisión automática	530
• Líquido del eje delantero y/o trasero.....	531
• Caja de transferencia	532
■ FUSIBLES	533
• Información general.....	533
• Fusibles debajo del cofre	534
• Fusibles debajo del cofre — Modelos Híbridos.....	538
• Centro de distribución de energía trasero — Motor a gasolina.....	548

• Centro de distribución de energía trasero — Modelos Híbridos	552
■ REEMPLAZO DE FOCOS	556
• Focos de reemplazo, nombres y números de parte	556
■ LLANTAS	556
• Información de seguridad de la llanta	556
• Llantas — Información general	563
• Tipos de llantas	568
• Llantas de refacción (si así está equipado)	570
• Cuidado de las ruedas y acabado de la rueda	572
• Cadenas para llantas (dispositivos de tracción)	573
• Recomendaciones para la rotación de las llantas	575
■ GRADOS UNIFORMES DE CALIDAD DE LAS LLANTAS	576
• Desgaste	576
• Grados de tracción	576
• Grados de temperatura	576
■ ALMACENAMIENTO DEL VEHÍCULO — GRAND CHEROKEE ...	577
■ ALMACENAMIENTO DEL VEHÍCULO — GRAND CHEROKEE 4XE	577
■ CARROCERÍA	578
• Protección de la carrocería y la pintura contra la corrosión	578
• Mantenimiento de carrocería y parte inferior	579
• Preservando carrocería	579
■ INTERIORES	580
• Asientos y piezas tapizadas	580
• Mantenimiento del cinturón de seguridad	580
• Piezas plásticas y pintadas	580
• Limpieza de la tapicería de piel	581
• Superficies de cristal	581

COMPARTIMIENTO DEL MOTOR

Motor 2.0L

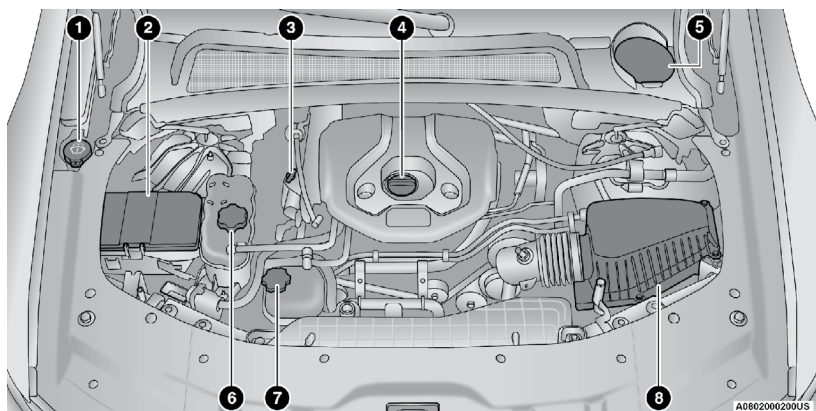

1. Tapón del depósito de líquido del lavaparabrisas
2. Centro de distribución de potencia (fusibles)
3. Varilla medidora de aceite del motor
4. Llenado de aceite del motor
5. Acceso al depósito de líquido de frenos
6. Tapón a presión del depósito del refrigerante de motor
7. Tapón a presión del depósito del refrigerante del intercooler
8. Filtro purificador de aire

Motor Híbrido 2.0L

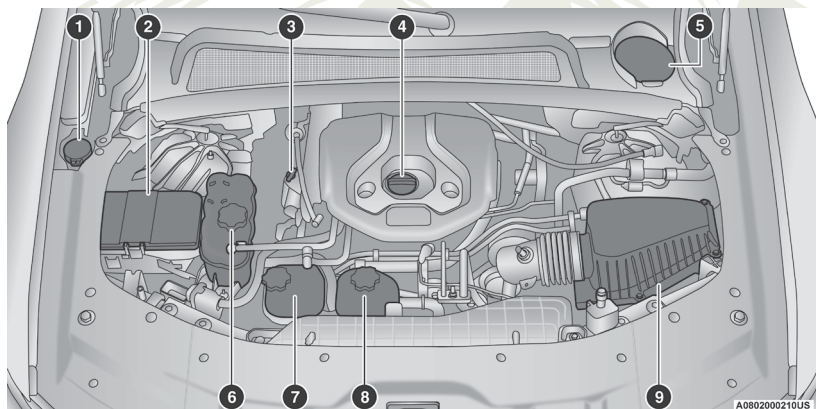

1. Tapón del depósito de líquido del lavaparabrisas
2. Centro de distribución de potencia (fusibles)
3. Varilla medidora de aceite del motor
4. Llenado de aceite del motor
5. Acceso al depósito de líquido de frenos
6. Depósito de refrigerante de motor
7. Depósito del refrigerante del intercooler / Electrónicos de potencia
8. Depósito de refrigerante de la batería
9. Filtro purificador de aire

Motor 3.6L

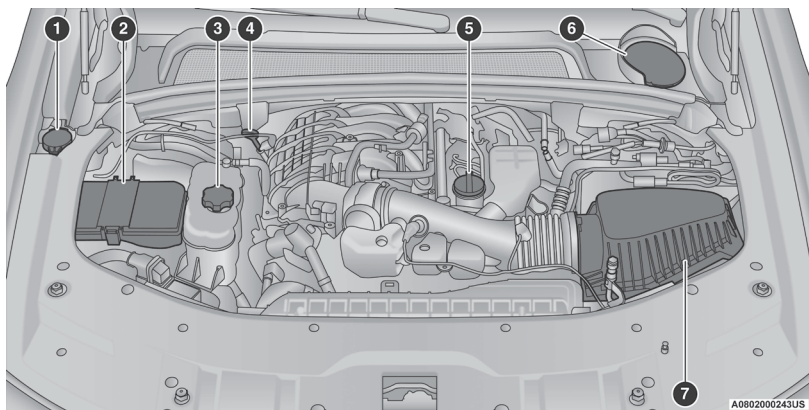

- | | |
|---|--|
| 1. Tapón del depósito de líquido del lavaparabrisas | 4. Varilla medidora de aceite del motor |
| 2. Centro de distribución de potencia (fusibles) | 5. Llenado de aceite del motor |
| 3. Tapón a presión del depósito del refrigerante de motor | 6. Acceso al depósito de líquido de frenos |
| | 7. Filtro purificador de aire |

Motor 5.7L

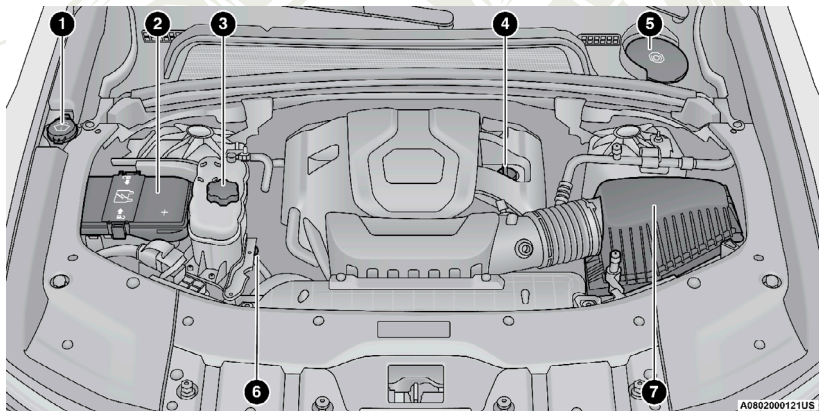

- | | |
|---|---|
| 1. Tapón del depósito de líquido del lavaparabrisas | 4. Llenado de aceite del motor |
| 2. Centro de distribución de potencia (fusibles) | 5. Acceso del depósito de líquido de frenos |
| 3. Tapón de presión del refrigerante | 6. Varilla medidora de aceite del motor |
| | 7. Filtro purificador de aire |

Verificación del nivel de aceite del motor

Para garantizar la debida lubricación del motor, el aceite del motor debe conservarse en el nivel correcto. Revise periódicamente el nivel del aceite, por ejemplo cada vez que cargue combustible. El mejor momento para re-

visar el nivel de aceite es aproximadamente 5 minutos después de haber apagado un motor caliente.

Verificar el aceite mientras el vehículo está sobre piso nivelado mejorará la precisión de las lecturas del nivel de aceite.

Hay cuatro posibles tipos de varilla medidora:

- Zona sombreada
- Zona sombreada marcada SEGURA
- Zona sombreada marcada MIN en la parte baja del rango y MAX en la parte alta del rango.
- Zona sombreada marcada con hoyuelos al final del rango MIN y MAX.

NOTA: Siempre mantenga el nivel de aceite en el rango de la zona sombreada de la varilla medidora.

Añadir un litro de aceite cuando el nivel esté en la parte inferior del rango seguro hará subir el nivel hasta la parte de la zona sombreada.

NOTA: Tenga cuidado al reabastecer líquidos bajo el cofre como el aceite del motor, líquido lavador, anticongelante, etc., para minimizar el riesgo de derrames sobre el motor. Cualquier exceso de líquido derramado en el motor deberá ser retirado utilizando aire a presión y/o un paño absorbente.

Agregar líquido lavador

La pantalla del módulo de instrumentos cuenta con un indicador de nivel de líquido bajo del lavador. Cuando el sensor detecta nivel de líquido bajo, se iluminará un parabrisas en la pantalla gráfica del vehículo y aparecerá el mensaje "WASHER FLUID LOW" (Líquido bajo del lavador).

El depósito de líquido para los lavadores del parabrisas y de la ventana trasera es compartido. El depósito de líquido está localizado en el compartimiento del motor, asegúrese de revisar regularmente el nivel de líquido. Llene el depósito únicamente con solvente lavaparabrisas (no use anticongelante de radiador). Al llenar el depósito de líquido del lavador, tome algo del líquido del lavador y aplíquelo a una tela o toalla y limpie las hojas de los limpiadores, esto ayudará en el desempeño de las hojas. Para evitar el congelamiento de su sistema lavador del parabrisas en clima frío, seleccione una solución o mezcla que cumpla con o exceda el rango de la temperatura de su clima. Esta información de clasificación puede encontrarse en la mayoría de los envases de líquido del lavador.

NOTA: Tenga cuidado al reabastecer líquidos bajo el cofre como el aceite del motor, líquido lavador, anticongelante, etc., para minimizar el riesgo de derrames sobre el motor. Cualquier exceso de líquido derramado en el motor deberá ser retirado utilizando aire a presión y/o un paño absorbente.

¡ADVERTENCIA!

Los solventes limpiaparabrisas disponibles comercialmente son inflamables. Pueden encenderse y provocar quemaduras. Tenga cuidado cuando rellene o trabaje cerca de la solución del lavaparabrisas.

¡PRECAUCIÓN!

No viaje con el depósito del líquido limpiaparabrisas vacío: el líquido lavador es esencial para mejorar la visibilidad en diversas situaciones.

Batería libre de mantenimiento

La parte superior de la batería libre de mantenimiento. Usted nunca tendrá que añadir agua, ni se requiere mantenimiento periódico.

¡ADVERTENCIA!

- El líquido de la batería es una solución de ácido corrosiva que puede causarle quemaduras o ceguera. No permita que el líquido de la batería tenga contacto con sus ojos, piel o ropa. No se incline sobre la batería cuando fije las abrazaderas. Si el ácido salpica sus ojos o piel, lave de inmediato el área contaminada con agua abundante.
- El gas de la batería es inflamable y explosivo. No aproxime flamas o chispas a la batería. No use una batería de refuerzo o cualquier otra fuente de recarga cuya salida sea de más de 12 voltios. No permita que las abrazaderas de cable tengan contacto una con la otra.
- Los postes, terminales y accesorios relacionados de la batería contienen plomo y compuestos de plomo. Lave sus manos después de haberlos manipulado.

¡PRECAUCIÓN!

- Si se reemplazan los cables de la batería, es esencial que el cable positivo se conecte al poste positivo y el cable negativo al poste negativo. Los postes de la batería están marcados positivo (+) y negativo (-) e identificados sobre la caja de la batería. Las abrazaderas del cable deben estar apretadas sobre los postes y no deben tener corrosión.
- Si se usa una "carga rápida" mientras la batería está en el vehículo, desconecte ambos cables de la batería del vehículo antes de conectar el cargador a la batería. No use un cargador rápido para obtener voltaje de arranque.

Lavado a presión

No se recomienda el lavado a presión del compartimiento del motor con una lavadora a presión.

¡PRECAUCIÓN!

Se han tomado ciertas precauciones para proteger las piezas y conexiones, sin embargo, la presión generada por estas máquinas es tal que la protección contra el ingreso de agua no puede ser garantizada.

SERVICIO DEL DISTRIBUIDOR AUTORIZADO

Su distribuidor autorizado cuenta con personal de servicio capacitado, herramientas especiales y equipo para realizar con pericia todas las operacio-

nes de servicio. Hay manuales de servicio disponibles, que incluyen información detallada de servicio para su vehículo. Consulte este manual antes de intentar llevar a cabo algún procedimiento.

NOTA: Alterar intencionalmente los sistemas de control de emisiones puede anular su garantía y puede resultar en sanciones civiles que se aplicarán en su contra.

¡ADVERTENCIA!

Usted puede sufrir lesiones severas si trabaja cerca de un vehículo de motor. Sólo realice trabajos de servicio que usted conozca y con el equipo adecuado. Si tiene alguna duda respecto a su propia capacidad para realizar un trabajo de servicio, lleve su vehículo con un mecánico competente.

Aceite del motor

Selección del aceite de motor

Utilice sólo los líquidos recomendados por el fabricante mencionados en la sección “Líquidos, lubricantes y partes genuinas” del capítulo “Especificaciones técnicas”.

NOTA: Los motores Hemi puede hacer algunos sonidos de tic tac exactamente después de encenderlo y dejará de hacerlo después de aproximadamente 30 segundos. Esto es normal y no dañará el motor. Esta característica puede ser causada por ciclos cortos de conducción. Por ejemplo, si el vehículo se arranca y se apaga después de haber conducido una distancia corta. Al arrancarlo puede oír este sonido. Otras causas pueden ser si el vehículo ha estado sin usarse por un periodo extendido de tiempo, aceite incorrecto, cambios de aceite extendidos o ralenti extendido. Si el motor continua haciendo este sonido o si la luz indicadora de mal funcionamiento (MIL) se enciende, vea a su distribuidor autorizado más cercano.

Símbolos del Instituto Norteamericano del Petróleo (API) para Identificación del aceite del motor

Estos símbolos significan que el aceite ha sido certificado por el Instituto Norteamericano del Petróleo (API). Stellantis recomienda solamente aceite de motor con certificación del API.



La marca registrada API “Starburst” certifica los aceites del motor 0W-20, 0W-30, y 5W-30.



La marca registrada API “Donut” certifica los aceites del motor 0W-40 y 5W-40.

¡PRECAUCIÓN!

No use lavadores químicos en su cambio de aceite ya que las sustancias químicas pueden dañar su motor. Dichos daños no están cubiertos por la Garantía del vehículo.

Aceites de motor sintéticos

Su motor fue diseñado para usar aceites de motor sintéticos, sólo use aceites de motor sintéticos aprobados por API

Los aceites de motor sintéticos que no cuenten con ambas, la marca de certificación API y el número de grado de viscosidad SAE correcto no deben utilizarse.

Materiales agregados a los aceites de motor

El fabricante recomienda insistentemente no añadir ningún aditivo (que no sean tintes de detección de fugas) al aceite del motor. El aceite de motor es un producto de ingeniería y su desempeño puede verse afectado por el uso de aditivos complementarios.

Desechado del aceite de motor y del filtro de aceite usados

Se debe tener cuidado al desechar el aceite del motor y los filtros de aceite usados de su vehículo. El aceite de motor y los filtros de aceite usados desechados indiscriminadamente, pueden representar un problema para el medio ambiente. Comuníquese con su distribuidor autorizado local, estación de servicio gubernamental para obtener orientación sobre cómo y dónde puede desechar de manera segura el aceite y los filtros de aceite usados en su localidad.

Filtro de aceite del motor

El filtro de aceite del motor debe reemplazarse con un filtro nuevo en cada cambio de aceite. Consulte la póliza de garantía de su vehículo para obtener más información acerca de los intervalos de servicio.

Selección del filtro de aceite del motor

Los motores del fabricante tienen un filtro de aceite desechable del tipo de flujo total. La calidad de los filtros de repuesto varía considerablemente. Solamente deben usarse filtros de alta calidad MOPAR® para garantizar el servicio más eficiente. Los filtros de aceite de motor MOPAR® son de alta calidad y son los recomendados. Si no hay disponibilidad de filtros de aceite de motor MOPAR® solo use filtros que alcancen o excedan los requerimientos de desempeño para filtros SAE/USCAR-36.

Filtro de aire del motor

Para mayores detalles consulte su póliza de garantía con los programas de mantenimiento.

¡ADVERTENCIA!

El sistema de inducción de aire (purificador de aire, mangueras, etc.) puede proporcionar una cierta protección en caso de una explosión del motor. No desmonte el sistema de inducción de aire (purificador de aire, mangueras, etc.) a menos que dicho desmontaje sea necesario para la reparación o el mantenimiento. Asegúrese de que nadie esté cerca del compartimiento de motor antes de arrancar un vehículo con el sistema de inducción de aire (manguera, purificador de aire) desmontado. No hacer lo anterior puede ocasionar lesiones personales severas.

Selección del filtro del purificador de aire del motor

La calidad de los filtros de repuesto del purificador de aire del motor varía considerablemente. Solamente deben usarse filtros de alta calidad para garantizar el servicio más eficiente. Los filtros para el purificador de aire del motor Mopar® son filtros de alta calidad y por ello se recomiendan.

Inspección y cambio del filtro de aire para el motor

Retiro de filtro de aire del motor

1. Con una herramienta apropiada, retire los sujetadores de la cubierta del filtro de aire.
2. Levante la cubierta y gire la bisagra para acceder al filtro de aire.

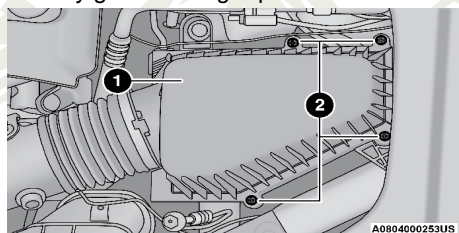

Cubierta del filtro de aire

- 1 – Cubierta del filtro de aire del motor
2 — Sujetadores

3. Retire el filtro de aire del compartimento.

Instalación del filtro de aire del motor

NOTA: Inspeccione y limpie el compartimento si existe tierra o residuos antes de colocar nuevamente el filtro de aire.

1. Instale el filtro de aire en su compartimento con la superficie de inspección hacia abajo.
2. Instale la cubierta encima del compartimento localizando las pestañas.
3. Instale los tornillos para asegurar la cubierta al compartimento.

¡PRECAUCIÓN!

No apriete de más los tornillos de la cubierta del filtro de aire del motor o podría provocarle daño a esta.

Mantenimiento del aire acondicionado

Para el mejor desempeño posible, un distribuidor autorizado debe revisar y dar servicio al aire acondicionado al inicio de cada temporada de calor. Este servicio debe incluir la limpieza de las aletas del condensador y una prueba de rendimiento. También debe revisarse la condición de la banda de transmisión en este momento.

¡ADVERTENCIA!

- Use solamente refrigerantes y lubricantes de compresor aprobados por el fabricante para su sistema de aire acondicionado. Algunos refrigerantes no aprobados son inflamables y pueden explotar, causándole lesiones. Otros refrigerantes o lubricantes no aprobados pueden provocar que falle el sistema, lo cual hará que la reparación sea más costosa. Refierase a la póliza de garantía para mayor información.
- El sistema del aire acondicionado contiene refrigerante sometido a alta presión. Para no correr el riesgo de una lesión personal o un daño al sistema, la adición de refrigerante requiere que sean desconectadas las tuberías por un experto en reparaciones de ese tipo.

¡PRECAUCIÓN!

No use limpiadores químicos en su sistema de aire acondicionado ya que las sustancias químicas pueden dañar los componentes del aire acondicionado. Dichos daños no están cubiertos por la Garantía limitada del vehículo nuevo.

Recuperación y reciclaje del refrigerante R-1234yf (si así está equipado)

El refrigerante de aire acondicionado R-1234yf es una hidrofluorefina (HFO) respaldado por la Agencia de Protección Ambiental como producto protector del ozono con bajo GWP (Global warming Potential "Potencial de calentamiento mundial"). No obstante ello, Stellantis recomienda que el servicio del aire acondicionado sea realizado por distribuidores autorizados u otras instalaciones de servicio autorizadas que cuenten con equipo de recuperación y reciclaje.

NOTA: Utilice únicamente aceites y refrigerantes PAG para el compresor del sistema de aire acondicionado aprobados por el fabricante.

Remplazo de filtro de aire acondicionado

Consulte la póliza de garantía para los intervalos de mantenimiento adecuados.

¡ADVERTENCIA!

No retire el filtro del aire acondicionado mientras el interruptor de ignición esté en posición de encendido/en marcha o accesorios. Si ha retirado el filtro de A/C y el ventilador se encuentra operando, puede entrar en contacto con sus manos y lesionarlo, o puede impulsar suciedad o escombros a sus ojos, provocándole lesiones personales.

El filtro de aire acondicionado está localizado en la entrada de aire fresco detrás de la guantera. Realice el siguiente procedimiento para cambiar el filtro:

1. Abra la guantera y retire todo el contenido.
2. Existen topes en el lado derecho de la puerta de la guantera. Cierre parcialmente la puerta de la guantera y presione hacia el interior del compartimiento la guantera para liberarla.

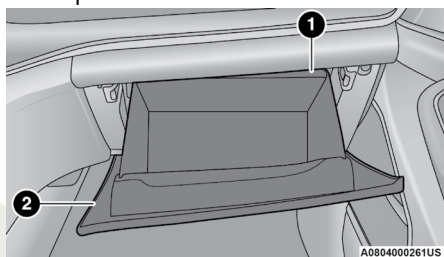
**Guantera**

- 1 Topes de la guantera 2 Puerta de la guantera

3. Con la puerta de la guantera suelta, retire el anclaje de tensión del compartimento de la guantera deslizando el broche hacia la cara externa de la puerta de la guantera y levantándolo fuera del compartimento de la guantera.

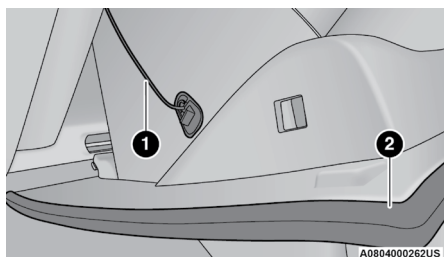
**Anclaje del lado derecho de la guantera**

- 1 — Anclaje de tensión de la guantera 2 — Puerta de la guantera

4. Baje el compartimento de la guantera hacia el piso.
5. Retire la cubierta del filtro desacoplado las pestañas de retención y los seguros centrales que fijan la cubierta del compartimento del sistema de aire acondicionado (HVAC). Descuelgue la cubierta del aire acondicionado del lado derecho para retirar por completo la cubierta.

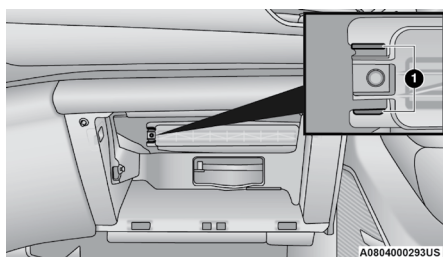

Cubierta del filtro de aire acondicionado

1 — Lengüetas de retención

6. Retire el filtro de aire acondicionado jalándolo fuera de su compartimento.
7. Instale el filtro de aire acondicionado con las flechas en el filtro apuntando hacia el piso. Cuando instale la cubierta del filtro, asegúrese que las pestañas de retención queden bien asegurados en la cubierta del aire acondicionado (HVAC).

¡PRECAUCIÓN!

El filtro de aire acondicionado está identificado con una flecha para indicar la dirección del flujo de aire a través del filtro. Si no se instala correctamente el filtro tendrá la necesidad de reemplazarlo más a menudo.

8. Reinstale la puerta de la guantera a sus bisagras y coloque nuevamente el anclaje de tensión insertando su broche en el compartimiento de la guantera y deslizándolo fuera de la parte externa de la puerta de la guantera.
9. Empuje la puerta hasta que esté cerca de la posición de cierre para reajustar los topes de la guantera.

NOTA: Asegúrese que los topes del compartimento de la guantera estén completamente asegurados.

Inspección de la banda de motor

¡ADVERTENCIA!

- No intente inspeccionar la banda de motor con el vehículo encendido.
- Cuando trabaje cerca del ventilador del radiador, desconecte el cable del motor del ventilador. El ventilador se controla a través de la temperatura y puede encenderse en cualquier momento sin importar la posición del interruptor. Usted puede salir lastimado por las aspas del ventilador.
- Puede lesionarse seriamente si trabaja en o alrededor del motor del vehículo. Sólo realice trabajo o servicio del cual usted tenga conocimiento y el equipo necesario. Si usted tiene una duda acerca de su habilidad para realizar un arreglo, lleve su vehículo a un mecánico con experiencia.

Cuando inspeccione bandas de motor, se considera normal la existencia de pequeñas grietas que corren de costilla a costilla en la superficie de la banda. No son motivo para cambiar la banda. Sin embargo, grietas que corren a lo largo de la banda y costillas (no cruzadas), no son normales. Cualquier banda con grietas a lo largo de las costillas, deben ser reemplazadas. También reemplace la banda si presenta desgaste excesivo, cuerdas raídas o pérdida excesiva de elasticidad.

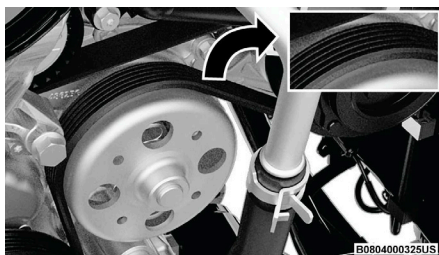

Banda de accesorios del motor (Banda de serpiente)

Condiciones que requerirían reemplazo de banda:

- Desprendimiento de costillas (una o más costillas se separan del cuerpo de la banda).
- Desgaste de banda o costillas
- Agrietamiento longitudinal entre las costillas (grietas entre costillas)
- Deslizamientos de banda
- Salto de banda (la banda no mantiene la posición correcta en poleas)
- Banda rota (identifique y corrija el problema antes de instalar una banda nueva)
- Ruido (rechinidos o chillidos son escuchados o sentidos durante la operación de la banda)

Algunas condiciones pueden ser causa de un componente descompuesto como una polea de la banda. Las poleas deben ser inspeccionadas cuidadosamente en busca de daños y que mantengan la alineación correcta.

El cambio de banda en algunos modelos requiere del uso de herramientas especiales, le recomendamos que lleve a servicio el vehículo a un distribuidor autorizado.

Lubricación de la carrocería

Los seguros y todos los puntos de giro o pivote de la carrocería, incluyendo elementos tales como las correderas de los asientos, los puntos de giro y rodillos de las bisagras de puerta, de la compuerta levadiza, de la compuerta trasera, de la cubierta de techo, de las puertas deslizantes y de las bisagras del cofre, deben lubricarse periódicamente con una grasa a base de litio como la Mopar® o equivalente para garantizar un funcionamiento silencioso y sencillo, además de protegerlos contra el desgaste y la oxidación. Antes de aplicar cualquier lubricante, las partes en cuestión deben limpiarse perfectamente para eliminar polvo o gránulos; después de lubricar debe eliminarse cualquier excedente de aceite o grasa. Se deberá poner

especial atención en los componentes de aseguramiento del cofre para garantizar el funcionamiento correcto. Si realizan otros servicios debajo del cofre, deberán lubricarse y limpiarse el pestillo del cofre, el mecanismo de liberación y la traba de seguridad.

Los cilindros de cerradura externos deben lubricarse dos veces al año, preferentemente en el otoño y la primavera. Aplique una pequeña cantidad de lubricante de alta calidad, como el lubricante de cilindros de cerradura Mopar® directamente al cilindro de la cerradura.

Hojas del limpiaparabrisas

Limpie periódicamente los bordes de hule de las hojas del limpiador y del parabrisas, usando una esponja o un paño suave y un limpiador ligero no abrasivo. Esto eliminará las acumulaciones de sal o película de mugre del camino.

El funcionamiento de los limpiadores sobre el vidrio seco durante períodos prolongados puede producir el deterioro de las hojas del limpiador. Siempre use el líquido del lavador cuando use los limpiadores para eliminar la sal o la mugre de un parabrisas seco.

Evite utilizar las hojas de los limpiadores para limpiar el congelamiento o el hielo del parabrisas. Evite que el hule de la hoja haga contacto con productos a base de petróleo como aceite de motor, gasolina, etc.

NOTA: La vida útil de las hojas de los limpiadores varía dependiendo de la zona geográfica y de la frecuencia de uso. La presencia de vibración, marcas, líneas de agua o puntos húmedos indican un desempeño deficiente de las hojas de los limpiadores. Si alguna de estas condiciones están presentes, limpie las hojas de los limpiadores o reemplace según sea necesario.

Las plumas y limpiadores deben ser inspeccionados periódicamente, no solo cuando se presenten problemas. Esta inspección debe incluir los siguientes puntos:

- Desgaste u orillas disparejas
- Materiales extraños
- Endurecimiento o agrietamiento
- Fatiga o deformación

Si una pluma o limpiador se encuentra dañado, reemplácelo con una nueva unidad. No intente reparar las plumas o limpiadores dañados.

Remover e instalar el limpiador delantero

¡PRECAUCIÓN!

No permita que el brazo del limpiador regrese contra el cristal si no se encuentra en posición correcta o se podría dañar el cristal.

1. Levante el brazo del limpiador para levantar la pluma del cristal, hasta que el brazo se encuentre en posición completamente vertical.

4. Baje lentamente el brazo al cristal.

Instalar los limpiadores delanteros

1. Levante el brazo del limpiador hasta que se encuentre en posición vertical.
2. Coloque la pluma cerca del gancho en el extremo del brazo limpiador con la palanca de liberación desasegurada y la pluma viendo hacia fuera del parabrisas.
3. Inserte el gancho en el extremo del brazo a través de la apertura de la pluma debajo de la pestaña de liberación.
4. Deslice la pluma hacia arriba y dentro del gancho en el brazo del limpiador y gire la pluma hasta que se enganche al brazo del limpiador. Presione la pestaña de liberación y asegúrela en su posición de bloqueo. Un aseguramiento correcto se acompañará de un sonido de "clic".
5. Baje lentamente la pluma hacia el cristal.

Remover e instalar el limpiador trasero

1. Levante el brazo completamente del cristal.

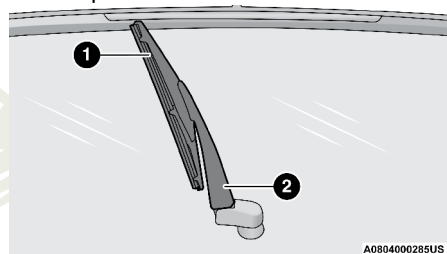

Tapa del pivote en posición desasegurada

1. Pluma del limpiador
2. Brazo del limpiador

2. Para retirar la pluma del brazo del limpiador, agarre la parte inferior de la pluma, la más cercana con el brazo del limpiador con su mano izquierda. Con su mano derecha sostenga el brazo del limpiador mientras jala la pluma fuera del brazo del limpiador más allá de su tope, (lo suficiente para desasegurar el pivote de la pluma de su receptáculo en el brazo del limpiador).

NOTA:

- La resistencia irá acompañada de un chasquido audible.
 - El brazo del limpiador no debe permanecer en la posición de servicio.
3. Aún sosteniendo la parte inferior de la pluma, muévala hacia arriba y lejos del brazo del limpiador para desasegurarla.

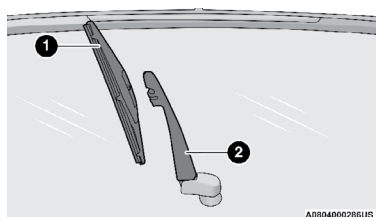

Limpiaparabrisas removido del brazo limpiador

1 — Pluma del limpiador

2 — Brazo del limpiador

4. Lentamente baje el brazo hacia el cristal

Instalando el limpiador trasero

1. Levante el brazo completamente del cristal.
2. Inserte el pivote de la pluma limpiadora en la apertura del extremo del brazo del limpiador. Sostenga la parte inferior del brazo limpiador con una mano, y presione la pluma contra el receptáculo del brazo limpiador hasta que se fije en su lugar.
3. Baje el brazo hacia el cristal.

Sistema de escape

La mejor protección contra la entrada de monóxido de carbono al vehículo es un sistema de escape del motor con el debido mantenimiento.

Si usted nota cambios en el sonido del sistema de escape o si detecta vapores del escape en el interior del vehículo o si la parte inferior o posterior del vehículo está dañada, haga que un técnico autorizado inspeccione todo el sistema de escape y las áreas adyacentes en búsqueda de partes rotas, dañadas, deterioradas o mal colocadas. Las uniones abiertas o las conexiones flojas pueden permitir que los humos del escape se filtren al compartimiento de los pasajeros. Además de lo anterior, inspeccione el sistema de escape cada vez que el vehículo se levante para lubricación o cambio de aceite. Efectúe los reemplazos que se requieran.

¡ADVERTENCIA!

Los gases de escape pueden causar lesiones o la muerte. Contienen monóxido de carbono (CO), que es incoloro e inodoro. Respirarlo puede hacerle perder la conciencia y finalmente envenenarle. Para evitar respirar el CO, siga los siguientes tips de seguridad:

- No encienda el motor en una cochera cerrada o en un área confinada no más de lo necesario para mover su vehículo dentro o fuera del área.
- Si requiere conducir su vehículo con la compuerta levadiza/puertas traseras abiertas, asegúrese de que todas las ventanas estén cerradas y el interruptor del control del ventilador del aire acondicionado esté en velocidad alta. NO USE el modo de recirculación.
- Si es necesario estar dentro de un vehículo estacionado con el motor encendido, ajuste los controles de calefacción o de refrigeración para forzar la entrada de aire exterior al vehículo. Ajuste la velocidad del ventilador a alta.

Un sistema de escape caliente puede iniciar un incendio si usted se estaciona sobre materiales que puedan quemarse. Dichos materiales pueden ser césped u hojas que hagan contacto con el sistema de escape. No se estacione o maniobre su vehículo en áreas en las que el sistema de escape pueda tener contacto con cualquier objeto que pueda quemarse.

¡PRECAUCIÓN!

- El convertidor catalítico requiere el uso de combustible sin plomo solamente. La gasolina con plomo destruirá la efectividad del catalizador como un dispositivo de control de emisiones y puede reducir considerablemente el desempeño del motor y ocasionar daños graves al motor.
- Se pueden ocasionar daños al convertidor catalítico si no mantiene su vehículo en las correctas condiciones de funcionamiento. En el caso de un mal funcionamiento del motor, que particularmente involucre una falla de encendido u otra aparente pérdida de desempeño, lleve de inmediato su vehículo a servicio. El funcionamiento constante de su vehículo cuando tiene una falla severa puede ocasionar sobrecalentamiento al convertidor catalítico y producir daños al mismo y al vehículo.

Bajo condiciones de funcionamiento normal, el convertidor catalítico no requiere mantenimiento. Sin embargo, es importante mantener el motor correctamente afinado para asegurar el correcto funcionamiento del catalizador y evitar un posible daño del mismo.

NOTA: Alterar intencionalmente los sistemas de control de emisiones es motivo de sanciones civiles que se imputarán en su contra.

En condiciones inusuales que involucren problemas serios del motor, un olor a quemado podría indicar un sobrecalentamiento severo y anormal del convertidor catalítico. Si esto ocurre, pare el vehículo, apague el motor y déjelo enfriar. Se deberá realizar, de inmediato, una afinación de acuerdo a las especificaciones del fabricante.

Para minimizar la posibilidad de daños al convertidor catalítico:

- No apague el motor o interrumpa la ignición cuando la transmisión esté

en velocidad y el vehículo esté en movimiento.

- No intente arrancar el motor empujando o arrastrando el vehículo.
- No deje funcionando el motor en marcha mínima con algún cable de bujía desconectado o retirado, como cuando se hacen pruebas de diagnóstico o durante periodos prolongados en condiciones de funcionamiento en marcha mínima muy disparejos o de mal funcionamiento.

Sistema de enfriamiento — Grand Cherokee

¡ADVERTENCIA!

- Usted u otras personas pueden sufrir quemaduras severas provocadas por el refrigerante (anticongelante) caliente del motor o por el vapor del radiador. Si ve o escucha vapor proveniente de la parte inferior del cofre, no lo abra hasta que el radiador se haya enfriado. Nunca intente quitar el tapón de presión del sistema de enfriamiento si el radiador o la botella del refrigerante están calientes.
- Mantenga las manos, herramientas, ropa y joyería lejos del ventilador del radiador cuando se levante el cofre. El ventilador enciende automáticamente y podría activarse en cualquier momento, esté o no esté el motor encendido.
- Cuando trabaje cerca del ventilador del radiador, desconecte el ventilador o cambie el interruptor de ignición a la posición de apagado. La operación del ventilador es controlada a partir de la temperatura y puede activarse en cualquier momento mientras el interruptor de ignición se encuentre en la posición de encendido.

Inspección del refrigerante

Revise la protección de refrigerante (anticongelante) del motor cada 12 meses (antes de la llegada de climas extremadamente fríos, donde aplique). Si el refrigerante del motor (anticongelante) tiene una apariencia de suciedad u oxidación, el sistema se debe drenar, lavar y volver a llenar con refrigerante del motor formula OAT (MS.90032) por un distribuidor autorizado. Revise el frente del condensador del A/C en busca de cualquier acumulación de insectos, hojas, etc. Si está sucio, límpielo rociando agua con una manguera de jardín dirigiendo el flujo de agua vertical hacia abajo por el condensador.

Verifique las mangueras del sistema de enfriamiento del motor en busca de hule quebradizo, grietas, rasgaduras, cortes y el apriete de la conexión en la botella de recuperación de refrigerante y el radiador. Inspeccione todo el sistema en búsqueda de fugas. **NO QUITE EL TAPÓN DE PRESIÓN DEL REFRIGERANTE CUANDO EL SISTEMA DE ENFRIAMIENTO ESTÉ CALIENTE.**

Sistema de enfriamiento – drenado, lavado y llenado

NOTA: Algunos vehículos requieren de herramienta especial para agregar el refrigerante. Si existe falla al llenar adecuadamente podría generar un daño interno al motor. Si se necesita agregar refrigerante contacte a un distribuidor autorizado.

Si el refrigerante del motor (anticongelante) está sucio y contiene gran cantidad de sedimentos visibles, limpie y vuelva a llenar con anticongelante OAT

que cumple con los requerimientos y estándares MS.90032 de Stellantis.

Para mayores detalles consulte su programa de mantenimiento, dentro de la póliza de su vehículo.

Selección del refrigerante

Refiérase a “Líquidos, lubricantes y partes genuinas” en “Especificaciones Técnicas” para mayor información.

NOTA:

- Si se mezclan refrigerantes de motor (anticongelantes) distintos a los refrigerantes de Tecnología Orgánica Aditiva (OAT), se puede dañar el motor y disminuir la protección contra la corrosión. El refrigerante OAT es diferente y no debe ser mezclado con el refrigerante de motor de Tecnología Híbrida Inorgánica Aditiva (HOAT). Si se introduce un refrigerante que no sea OAT al sistema de enfriamiento en caso de emergencia, lave y reemplace con el refrigerante OAT (de acuerdo a la especificación MS.90032) tan pronto como sea posible.
- No use sólo agua o productos refrigerantes de motor (anticongelantes) a base de alcohol. No utilice inhibidores de oxidación o productos antioxidantes adicionales, porque podrían no ser compatibles con el refrigerante de motor del radiador y tapar el radiador.
- Este vehículo no se ha diseñado para usarse con refrigerantes para motor (anticongelantes) a base de propilenglicol. No se recomienda el uso de refrigerantes de motor a base de propilenglicol.
- Algunos vehículos requieren de herramienta especial para agregar el refrigerante. Si existe falla al llenar adecuadamente podría generar un daño interno al motor. Si se necesita agregar refrigerante contacte a un distribuidor autorizado.

Para agregar refrigerante

Su vehículo ha sido construido con un refrigerante de motor (anticongelante) mejorado (refrigerante OAT de acuerdo a la especificación MS-90032) que permite ampliar los intervalos de mantenimiento. Este refrigerante se puede utilizar hasta por 10 años o 240,000 kms (150,000 millas) antes de tener que cambiarlo. Para evitar que este período ampliado de mantenimiento se vea reducido, es importante que usted utilice el mismo refrigerante (refrigerante OAT de acuerdo a la especificación MS.90032) durante toda la vida de su vehículo.

Por favor revise estas recomendaciones para utilizar refrigerante para motor (anticongelante) con tecnología de aditivo orgánico (OAT) que cumpla con la especificación MS.90032. Cuando agregue refrigerante para motor (anticongelante):

- Recomendamos el uso del anticongelante / refrigerante MOPAR®, fórmula OAT (Tecnología de aditivo orgánico) para 10 años / 240,000 kms (150,000 millas) que cumpla con la especificación MS.90032.
- Mezcle una solución mínima del 50% de refrigerante para motor OAT que cumpla con la especificación MS.90032. y agua destilada. Utilice concentraciones más altas (sin sobrepasar el 70%) si se prevén temperatu-

ras por debajo de -37°C (-34°F). Por favor, contacte a su distribuidor autorizado para que le asista.

- Use solamente agua de alta pureza como la destilada o desionizada cuando mezcle la solución de agua con refrigerante del motor. El uso de agua de menor calidad reducirá la cantidad de protección contra la corrosión en el sistema de enfriamiento del motor.

NOTA:

- Es responsabilidad del propietario conservar el nivel correcto de protección contra congelación de acuerdo a las temperaturas de la zona en la que funciona el vehículo.
- Tenga cuidado al reabastecer líquidos bajo el cofre como el aceite del motor, líquido lavador, anticongelante, etc., para minimizar el riesgo de derrames sobre el motor. Cualquier exceso de líquido derramado en el motor deberá ser retirado utilizando aire a presión y/o un paño absorbente.
- Algunos vehículos requieren de herramientas especiales para agregar líquido anticongelante correctamente. No llenar correctamente estos sistemas puede llevar a daño interno severo del motor. Si requiere de agregar anticongelante a su sistema, contacte a su distribuidor autorizado.
- La mezcla de diferentes tipos de refrigerante de motor (anticongelantes) no se recomienda, puede causar daños al sistema de refrigeración. Si en una emergencia se han mezclado anticongelantes de tecnologías HOAT y OAT. Lleve su vehículo para que se drene, lave y rellene de anticongelante OAT (conforme a la MS.90032) tan pronto como sea posible para evitar daños.

Tapón de presión del sistema de enfriamiento

El tapón debe estar bien apretado para evitar pérdidas de refrigerante y para asegurar que el refrigerante regresará al radiador desde la botella de expansión/recuperación de refrigerante (si así está equipado).

Se debe inspeccionar y limpiar el tapón si existe alguna acumulación de material extraño en las superficies de sellado.

¡ADVERTENCIA!

- No abra el sistema de enfriamiento del motor cuando esté caliente. Nunca agregue refrigerante cuando el motor esté sobrecalentado. No afloje ni quite el tapón para enfriar un motor sobrecalentado. El calor causa que la presión se acumule en el sistema de enfriamiento. Para evitar quemaduras o lesiones, no quite el tapón de presión mientras el sistema está caliente o bajo presión.
- No utilice un tapón de presión distinto al especificado para su vehículo. Usted puede sufrir lesiones y se puede dañar el motor.

Desecho del refrigerante del motor usado

El refrigerante de motor (anticongelante) a base de etilenglicol es una sustancia regulada que requiere el desecho adecuado. Verifique con su distribuidor autorizado. Para evitar la ingestión por animales o niños, no alma-

cene refrigerante de motor a base de etilenglicol en recipientes abiertos ni permita que quede encharcado en el suelo. Si es ingerido por algún niño o mascota, busque ayuda de emergencia inmediatamente.

Nivel del refrigerante

La botella de refrigerante está provista con un método visual rápido para determinar el nivel adecuado del refrigerante. Con el motor funcionando en ralentí y caliente a la temperatura de funcionamiento normal, el nivel del refrigerante del motor debe estar entre los rangos indicados en la botella.

El radiador por lo general se conserva completamente lleno, así que no es necesario quitarle el tapón a menos que se esté revisando el punto de congelamiento del refrigerante o se esté cambiando el refrigerante. Tenga al tanto a su proveedor de servicio a este respecto. Siempre y cuando la temperatura de funcionamiento del motor sea satisfactoria, la botella de refrigerante debe revisarse una vez al mes.

Si es necesario agregar refrigerante para conservar el nivel correcto, únicamente refrigerante OAT que cumpla la especificación MS.90032 deberá ser vertido en la botella de refrigerante. No llene de más.

Verificación del nivel del refrigerante — 2.0L

¡ADVERTENCIA!

- No abra un sistema de enfriamiento del motor caliente. Nunca agregue refrigerante cuando el motor esté sobrecalentado. No afloje ni quite el tapón para enfriar un motor sobrecalentado. El calor causa que la presión se acumule en el sistema de enfriamiento. Para evitar quemaduras o lesiones, no quite el tapón de presión mientras el sistema está caliente o bajo presión.
- No utilice un tapón de presión distinto al especificado para su vehículo. Usted puede sufrir lesiones y se puede dañar el motor.

Con el motor apagado y frío, el nivel del refrigerante en la botella de reserva debe estar en el rango OK entre las marcas ADD y FULL de nivel del líquido.

1. Retire la tapa con la barra verificadora del depósito de refrigerante del motor.
2. Limpie el anticongelante de la barra verificadora.
3. Descanse la tapa en la apertura del depósito sin apretarla.
4. Retire la tapa con la barra verificadora y revise el nivel marcado en ésta.

El radiador normalmente permanece completamente lleno, de manera que ya no es necesario quitar el tapón de presión del refrigerante, excepto para la revisión del punto de congelamiento del refrigerante o el reemplazo con refrigerante - anticongelante nuevo. Mientras que la temperatura del motor sea adecuada, es suficiente con que revise el nivel del refrigerante una vez al mes.

Cuando requiera agregar refrigerante/anticongelante para mantener el nivel adecuado, solo refrigerante OAT que cumplan los requerimientos de la especificación MS.90032 pueden ser agregados al recipiente del anticongelante. No llene de más.

Notas del sistema de enfriamiento

NOTA: Cuando se para el vehículo después de recorrer algunos kilómetros, podría observar vapor proveniente del frente del compartimiento del motor. Esto es normalmente resultado de la humedad de la lluvia, de la nieve o de alta humedad acumulada en el radiador, que se evapora cuando se abre el termostato, para permitir que entre refrigerante al radiador.

Si después de examinar el compartimiento del motor no hay evidencia de fugas en el radiador o las mangueras, podrá conducir su vehículo sin mayor problema. El vapor desaparecerá rápidamente.

- No llene excesivamente la botella de recuperación de refrigerante.
- Verifique el punto de congelamiento del refrigerante de motor (anticongelante) en el radiador y en la botella de recuperación del refrigerante. Si necesita agregarse refrigerante, el contenido de la botella de recuperación de refrigerante también se debe proteger contra el congelamiento.
- Si es necesario añadir refrigerante con frecuencia, se deberá probar el sistema a presión en busca de fugas.
- Mantenga la concentración de refrigerante de motor al 50% de refrigerante de motor "OAT" (mínima) (conforme a la especificación MS.90032) y agua destilada para la protección de corrosión adecuada del motor, el cual contiene componentes de aluminio.
- Cerciórese de que las mangueras del radiador y de la botella de recuperación de refrigerante no estén pellizcadas ni obstruidas.
- Conserve limpio el frente del radiador. Si su vehículo está equipado con aire acondicionado, conserve limpio el frente del condensador.
- No cambie el termostato para el funcionamiento en verano o invierno. En caso de ser necesario el reemplazo, instale SOLAMENTE el termostato del tipo correcto. Otros diseños pueden producir rendimiento poco satisfactorio del enfriamiento, deficiente rendimiento de combustible y aumento de emisiones.

Sistema de enfriamiento — Modelos híbridos

¡ADVERTENCIA!

- Apague el vehículo y desconecte el ventilador del motor antes de trabajar cerca del ventilador del radiador.
- Usted u otros pueden sufrir quemaduras serias por el refrigerante del motor (anticongelante) o el vapor proveniente del radiador. Si usted ve o escucha al vapor proveniente de abajo del cofre, no abra el cofre hasta que el radiador ha tenido tiempo de enfriarse. Nunca abra la tapa presurizada del sistema de refrigeración cuando el radiador o el recipiente del líquido refrigerante está caliente.
- No coloque sus manos, herramientas, ropa o joyería cerca del ventilador del radiador. El ventilador puede arrancar en cualquier momento tanto si la ignición está encendida o apagada.

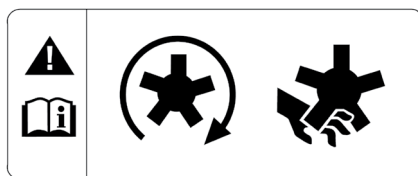

0804113806US

Etiqueta de advertencia del ventilador del sistema de enfriamiento

Este vehículo está equipado con un ventilador eléctrico montado detrás del radiador, que arranca automáticamente, y puede arrancar en cualquier momento. Su vehículo puede determinar cuando tiene que activarse el ventilador y ponerse en marcha si el refrigerante del vehículo está muy caliente, o si la temperatura del aire es muy alta. Incluso cuando el vehículo es apagado, el ventilador puede iniciar sin ninguna advertencia y ponerse en marcha por varios minutos. Tenga en cuenta esto si usted está trabajando en el compartimiento del motor. Siempre conserve sus dedos y herramientas lejos de las aspas. El ventilador del radiador y los componentes a su alrededor deben tener el servicio con un distribuidor autorizado.

Verificación del refrigerante del motor

Verifique la protección del refrigerante del motor (anticongelante) cada 12 meses (antes del inicio de las heladas, si así aplica). Si el refrigerante del motor está sucio, el sistema debe ser drenado, lavado y rellenado con el refrigerante (OAT) que cuenta con la tecnología de aditivo orgánico (conforme al estándar del fabricante MS.90032) por un distribuidor autorizado. Verifique el frente del condensador del aire acondicionado verificando que no haya acumulación de insectos, hojas, suciedad, etc. Si está sucio, limpie esparciendo de manera cuidadosa agua con una manguera de jardín verticalmente hacia abajo del frente del condensador.

NOTA: Si la protección del refrigerante del motor es cambiada, también debe ajustar la protección del refrigerante para los sistemas eléctricos y el de refrigeración de la batería.

Compruebe que las mangueras del sistema de refrigeración del motor no presenten caucho agrietado, desgarros, cortes, y que estén ajustadas a la conexión del recipiente de recuperación del refrigerante y el radiador. Inspeccione completamente el sistema en búsqueda de fugas. **NO REMUEVA LA TAPA PREZURIZADA DEL REFRIGERANTE CUANDO EL SISTEMA DE ENFRIAMIENTO ESTÁ CALIENTE.**

Sistema de enfriamiento — Drenado, lavado y rellenado

NOTA: Algunos vehículos pueden requerir herramientas especiales para adicionar el refrigerante correctamente. El fallar al llenar estos sistemas puede llevar a severos daños internos en el motor y en el sistema eléctrico. Si alguna cantidad de refrigerante necesita ser adicionada al sistema por favor contacte con su distribuidor autorizado.

Si el refrigerante del motor (anticongelante) está sucio o contiene sedimentos visibles, se deberá llevar con un distribuidor autorizado para limpiar y lavar con refrigerante OAT (conforme a el estándar del fabricante MS.90032).

Para información relativa al los intervalos de mantenimiento consulte la sección de “servicios programados”.

Sistema de enfriamiento del sistema eléctrico y la batería

Para estos sistemas el servicio debe ser proporcionado por su distribuidor autorizado. Si el nivel de refrigerante es bajo, lo cual está especificado en el recipiente de la reserva, contacte con su distribuidor autorizado para servicio.

Estos sistemas requieren el uso de agua de alta pureza, como el agua desionizada, o el agua destilada, cuando realiza la mezcla de agua con la solución de refrigerante (anticongelante). El uso de agua de baja calidad puede reducir la protección de la corrosión en los sistemas de enfriamiento. Si el nivel del refrigerante del sistema de enfriamiento de la batería es bajo, la luz de advertencia de bajo nivel del líquido refrigerante de la batería de tracción se iluminará en el módulo de instrumentos.

Selección de refrigerante

Para más información consulte la sección de “Fluidos del motor y lubricantes”

NOTA:

- La mezcla del refrigerante (anticongelante) que no sea con tecnología de aditivos orgánicos (OAT) puede resultar en daños al motor y puede disminuir la protección contra la corrosión. El refrigerante OAT es diferente y no deberá mezclarse con refrigerantes HOAT (Aditivo de tecnología híbrida-orgánica) o cualquier otro refrigerante “globalmente compatible”. Si un refrigerante que no sea OAT es introducido dentro del sistema de refrigeración en una emergencia, el sistema necesitará ser drenado, lavado y rellenado con nuevo refrigerante OAT (conforme al estándar del fabricante MS.90032), por un distribuidor autorizado lo más pronto posible.
- No utilice agua sola o refrigerantes basados en alcohol. No utilice inhibidores de oxidación u productos anti-óxido, ya que ellos pueden no ser compatibles con el sistema de refrigeración del radiador y podrían atascarlo.
- El vehículo no ha sido diseñado para su uso con refrigerantes basados en Propilenglicol. El uso de refrigerantes basados en Propilenglicol no es recomendado.
- Algunos vehículos requieren herramientas especiales para adicionar el refrigerante correctamente. El fallar en llenar correctamente estos sistemas puede causar daños internos severos al motor. Si alguna cantidad de refrigerante es necesaria adicionar al sistema, contacte con su distribuidor autorizado.

Agregando el refrigerante

Su vehículo ha sido construido con un refrigerante mejorado (el refrigerante OAT conforme al estándar del fabricante MS.90032) que le permite extender los intervalos de mantenimiento. Este refrigerante (anticongelante) puede ser utilizado hasta por 10 años 240,000 km (150,000 millas) antes de ser reemplazado. Para prevenir el reducir este periodo extendido de mantenimiento, es importante que usted use el mismo refrigerante (refrigerante OAT conforme al estándar del fabricante MS.90032) a través de la vida de su vehículo.

Por favor revise estas recomendaciones para utilizar el refrigerante OAT que cumpla con los requerimientos del fabricante de acuerdo al estándar del fabricante MS.90032. Cuando adicione refrigerante:

- Nosotros recomendamos utilizar el anticongelante Mopar® / Refrigerante de 10 años / 240,000 km (150,000 millas), con Fórmula OAT que cumple con los requerimientos del fabricante de acuerdo con el estándar del fabricante (Material standard MS.90032).
- Mezcle una solución mínima con 50% de refrigerante OAT que cumple con los requerimientos del fabricante de acuerdo con el estándar del fabricante Material Standard MS.90032 y con agua des-ionizada o destilada. Use mayores concentraciones (que no excedan el 70%) si temperaturas por debajo de los -34°C (-37°F) son anticipadas.

¡PRECAUCIÓN!

Utilice únicamente agua de alta pureza como la des-ionizada, o agua destilada cuando realice la mezcla de agua / refrigerante (anticongelante) para los sistemas de enfriamiento del motor, de la batería o de la electrónica de alto voltaje. El uso de agua de menor calidad podría reducir la protección contra la corrosión en el sistema de refrigerante del motor.

Por favor considere que es responsabilidad del propietario mantener el nivel adecuado de protección contra el congelamiento de acuerdo a las temperaturas del área en donde el vehículo es operado.

NOTA:

- Mezclar diferentes tipos de refrigerante no es recomendado y puede resultar en daño en el sistema de enfriamiento. Si el refrigerante HOAT y OAT son mezclados en una emergencia, un distribuidor autorizado tiene que drenar, lavar, y rellenar con refrigerante OAT (conforme a el estándar del fabricante MS.90032) tan pronto como sea posible.
- Los depósitos de baja presión de expansión para el sistema de enfriamiento de la batería y del sistema de la electrónica de potencia requieren de herramientas especiales para remover la tapa de la botella de expansión. Para la depósito de refrigerante de la batería, es importante no agregar refrigerante cuando el nivel se encuentra bajo. El vehículo debe ser llevado con un distribuidor autorizado para un servicio apropiado del circuito de enfriamiento si esto ocurre.

Tapa de presión del sistema de enfriamiento

La tapa debe de estar bien apretada para prevenir pérdidas de refrigerante (anticongelante), y asegurarse de que el refrigerante del motor regresa al radiador desde la botella de expansión / depósito de recuperación (si así está equipado).

La tapa debe de ser inspeccionada y limpiada si tiene alguna acumulación de materiales ajenos en la superficie de sellado.

¡ADVERTENCIA!

- No abra un sistema de enfriamiento del motor caliente. Nunca agregue refrigerante cuando el motor esté sobrecalentado. No afloje ni quite el tapón para enfriar un motor sobrecalentado. El calor causa que la presión se acumule en el sistema de enfriamiento. Para evitar quemaduras o lesiones, no quite el tapón de presión mientras el sistema está caliente o bajo presión.
- No utilice un tapón de presión distinto al especificado para su vehículo. Usted puede sufrir lesiones y se puede dañar el motor.

Desecho del refrigerante usado de motor

El refrigerante usado de motor a base de etilenglicol es una sustancia reglamentada que requiere de desecho adecuado. Consulte a las autoridades locales para enterarse de la mejor manera de desechar este líquido en su comunidad. No almacene el refrigerante de motor a base de etilenglicol en recipientes abiertos ni permita que permanezca encharcado en el piso. Evite que sea ingerido por niños y mascotas. Si sucediera, llame de inmediato al médico. Limpie cualquier derrame en el piso inmediatamente.

Nivel del refrigerante - 2.0L

¡ADVERTENCIA!

- No abra un sistema de enfriamiento del motor caliente. Nunca agregue refrigerante cuando el motor esté sobrecalentado. No afloje ni quite el tapón para enfriar un motor sobrecalentado. El calor causa que la presión se acumule en el sistema de enfriamiento. Para evitar quemaduras o lesiones, no quite el tapón de presión mientras el sistema está caliente o bajo presión.
- No utilice un tapón de presión distinto al especificado para su vehículo. Usted puede sufrir lesiones y se puede dañar el motor.

Con el motor apagado y frío, el nivel del refrigerante en la botella de reserva debe estar en el rango OK entre las marcas ADD y FULL de nivel del líquido.

1. Retire la tapa con la barra verificadora del depósito de refrigerante del motor.
2. Limpie el anticongelante de la barra verificadora.
3. Descanse la tapa en la apertura del depósito sin apretarla.
4. Retire la tapa con la barra verificadora y revise el nivel marcado en ésta. El radiador normalmente permanece completamente lleno, de manera que

ya no es necesario quitar el tapón de presión del refrigerante, excepto para la revisión del punto de congelamiento del refrigerante o el reemplazo con refrigerante - anticongelante nuevo. Mientras que la temperatura del motor sea adecuada, es suficiente con que revise el nivel del refrigerante una vez al mes.

Cuando agregue refrigerante al motor es necesario mantener el nivel correcto, solo refrigerante OAT que cumpla con los requerimientos del fabricante con el estándar del fabricante MS.90032, no sobrellene.

Puntos a recordar

NOTA: Cuando el vehículo es estacionado después de varios kilómetros de operación, se puede observar vapor al frente proveniente del compartimiento del motor. Esta condición es normal como resultado de la humedad de la lluvia, nieve, o alta acumulación de humedad en el radiador y que está siendo evaporada cuando el termostato se abre, permitiendo que el refrigerante caliente entre al radiador.

Si al inspeccionar el compartimiento del motor no se encuentra evidencia de alguna fuga por el radiador o las mangueras, entonces su vehículo está funcionando de manera correcta, por lo que este vapor se disipará rápidamente.

- No sobrellene la botella de expansión refrigerante.
- Verifique el punto de congelación del refrigerante / anticongelante del motor y en la botella de expansión/recuperación del refrigerante. Si debe añadirse refrigerante, el contenido de la botella de expansión/recuperación del refrigerante debe ser protegido contra congelamiento.
- Si es necesario agregar refrigerante con frecuencia, el sistema de enfriamiento debe de hacerse una prueba de presión para encontrar fugas.
- Mantenga la concentración del refrigerante a un mínimo de 50% de refrigerante OAT (Conforme a el estándar del fabricante MS.90032) y agua des-ionizada o destilada.
- Utilice únicamente agua con alta pureza como el agua des-ionizada o el agua destilada cuando realice la mezcla de agua y refrigerante para los sistemas de enfriamiento del motor, la batería y de la electrónica de alto voltaje. El uso de agua de menor calidad reducirá la protección contra la corrosión de los sistemas de enfriamiento.
- Cerciórese de que las mangueras de refrigerante de sobre flujo del radiador y de la botella de expansión/recuperación de refrigerante no estén pellizcadas o obstruidas.
- Conserve limpio el frente del radiador. Si su vehículo está equipado con aire acondicionado, conserve limpio el frente del condensador.
- No cambie el termostato para el funcionamiento en verano o invierno. En caso de ser necesario el reemplazo, instale SOLAMENTE el termostato del tipo correcto. Otros diseños pueden producir rendimiento poco satisfactorio del enfriamiento, deficiente rendimiento de combustible y aumento de emisiones.
- El punto de congelamiento en los circuitos del refrigerante en la batería y la electrónica de potencia deben ser revisados por un distribuidor autor-

izado, debido a que se requiere una herramienta especial para retirar el tapón de las botellas de expansión.

- Los sistemas de refrigeración de la batería y del sistema eléctrico deben de recibir servicio por un distribuidor autorizado. Si el nivel del refrigerante está por debajo de lo especificado, contacte con su distribuidor autorizado. Estos sistemas requieren del uso de agua de alta pureza como la des-ionizada o el agua destilada cuando realice la mezcla de agua con refrigerante. El uso de baja calidad puede reducir la cantidad de protección de los sistemas de enfriamiento.

Sistema de frenos

Para garantizar el desempeño del sistema de frenos, se deben inspeccionar periódicamente todos los componentes del sistema de frenos.

Para mayores detalles consulte el programa de mantenimiento en su póliza de garantía.

¡ADVERTENCIA!

Conducir con el pie en el freno puede provocar una falla de los frenos y posiblemente un accidente. Conducir con el pie apoyado en el pedal del freno puede provocar temperaturas del freno anormalmente altas, desgaste excesivo de las balatas y posibles daños a los frenos. No tendrá toda la capacidad de frenado en caso de una emergencia.

Comprobación del nivel de líquido de frenos — Cilindro maestro de frenos

Se debe revisar el nivel de líquido en el cilindro maestro cuando se realicen servicios debajo del cofre o de inmediato si la luz de advertencia del sistema de frenos indica la falla del sistema. Si es necesario, agregue líquido para mantener el nivel dentro de las marcas al costado del depósito del cilindro maestro. Asegúrese de limpiar previamente el área del cilindro maestro antes de remover el tapón. Con frenos de disco, puede esperarse que el nivel del líquido baje a medida que se desgastan las balatas de los frenos. El nivel de líquidos de frenos debe revisarse cuando se remplacen las balatas. Si hay una disminución inesperada del nivel del líquido de frenos, debe revisarse

¡ADVERTENCIA!

- Use solamente el líquido de frenos recomendado por el fabricante. Para mayor información consulte "Líquidos, lubricantes y partes genuinas" en "Mantenimiento de su vehículo". Si usa el tipo incorrecto de líquido de frenos puede dañar severamente el sistema de frenos y/o afectar su desempeño. El tipo adecuado de líquido de frenos para su vehículo también está indicado en el depósito del cilindro maestro.

¡ADVERTENCIA!

- Para evitar contaminación con partículas extrañas o humedad, únicamente use líquido de frenos nuevo o líquido que haya estado en un contenedor cerrado herméticamente. Mantenga siempre asegurado el tapón del depósito del cilindro maestro. El líquido de frenos en un contenedor abierto absorbe humedad del aire y provoca que disminuya su punto de ebullición. Esto puede ocasionar que hierva inesperadamente durante un frenado fuerte o prolongado y una falla repentina de los frenos. Esto podría provocar un accidente.
- Sobrellenar el depósito de líquido de frenos puede ocasionar derrames de líquido de frenos sobre partes calientes del motor y que el líquido de frenos se incendie. El líquido de frenos también puede dañar las superficies pintadas y de vinilo, por lo que debe evitarse que haga contacto con estas superficies.
- No permita que el líquido a base de petróleo contamine el líquido de frenos. Los componentes de sellado de los frenos se pueden dañar y ocasionar una falla parcial o completa de los frenos. Esto podría provocar un accidente.

Transmisión automática**Selección del lubricante**

El fabricante recomienda ampliamente que no se utilice ningún aditivo especial para la transmisión. El líquido para transmisión automática (ATF) es un producto sintético y su desempeño se podría afectar por los aditivos complementarios. Por lo tanto, no agregue ningún aditivo a la transmisión. Además, evite el uso de selladores para la transmisión, ya que estos pueden afectar adversamente los sellos.

¡PRECAUCIÓN!

No utilice químicos en su transmisión ya que pueden dañar los componentes. Este tipo de daño no está cubierto por la Garantía Limitada de Vehículos nuevos.

Comprobación del nivel de líquido

El nivel de líquido esta preestablecido desde fábrica y no requiere ningún ajuste bajo condiciones normales de operación. No se requiere la inspección regular del nivel del líquido. Por ello no hay varilla medidora. Su distribuidor autorizado puede revisar los niveles de transmisión utilizando herramientas especiales de inspección. Si usted nota pérdida de líquido, patinamiento o falla de la transmisión, acuda a un distribuidor autorizado para que inspeccione el nivel del líquido de la transmisión. Operar el vehículo con un nivel inapropiado de líquido puede ocasionar daños severos a la transmisión.

¡PRECAUCIÓN!

Si ocurriese una fuga de líquido de la transmisión, acuda con su distribuidor autorizado inmediatamente. La transmisión se puede dañar seriamente. Su distribuidor autorizado tiene las herramientas adecuadas para ajustar el nivel correctamente.

Cambio de filtro y líquido de la transmisión

Cambios de rutina de filtro y líquido de la transmisión no son necesarios. Sin embargo, el cambio de filtro y líquido de la transmisión son necesarios si el líquido se contamina (con agua u otros), o la transmisión es desensamblada por alguna razón.

Selección del lubricante

Es muy importante el uso del lubricante correcto en su transmisión automática para asegurar un óptimo desempeño, use únicamente el fluido de transmisión automática recomendado por el fabricante. Consulte fluidos y lubricantes recomendados. Es importante mantener el correcto nivel de fluido utilizando el fluido recomendado.

NOTA: No debe de usarse ningún lavador químico en ninguna transmisión, únicamente el lubricante aprobado.

¡PRECAUCIÓN!

Usar un fluido diferente al recomendado, puede causar deterioro en la transmisión o afectar en la calidad de los cambios o vibraciones en el convertidor de torque.

Líquido del eje delantero y/o trasero

Para el servicio normal no se requieren las revisiones periódicas del nivel del líquido. Cuando se da servicio al vehículo por otros motivos, se deben revisar las superficies exteriores del conjunto del eje. Si se sospecha de fugas de aceite en el engrane, se debe revisar el nivel del líquido.

Comprobación del nivel de líquido del eje delantero

Asegurese de que el vehículo esté nivelado.

El nivel de aceite del eje delantero debe estar a no menos de 3 mm (1/8 pulg) por debajo de la parte inferior del orificio de llenado.

Los tapones de llenado y drenado del eje delantero deben apretarse de 30 a 40 N•m (22 a 29 lbs-pie).

¡PRECAUCIÓN!

No apriete en exceso los tapones ya que podría dañarlos y ocasionar que tengan fugas.

Comprobación del nivel de líquido del eje trasero

Asegurese de que el vehículo esté nivelado.

El nivel de aceite del eje trasero debe estar 3 mm (1/8 pulg) por debajo de la parte inferior del orificio de llenado.

Los tapones de llenado y drenaje deben apretarse de 30 a 40 N·m (22 a 29 lbs-pie).

¡PRECAUCIÓN!

No apriete en exceso los tapones ya que podría dañarlos y ocasionar que tengan fugas.

Selección del lubricante

Use solo el recomendado por el fabricante. Para mayor información consulte “Líquidos, lubricantes y partes genuinas” en “Especificaciones Técnicas”.

Caja de transferencia

Comprobación del nivel del líquido

Para el servicio normal, la revisión periódica del nivel del líquido no es necesaria. Cuando el vehículo es reparado por otras razones se deben inspeccionar las superficies exteriores del conjunto de la caja de transferencia. Si se sospecha de fugas de aceite revise el nivel de líquido.

Agregando de líquido

Añada líquido por el orificio de llenado hasta que salga por el orificio, cuando el vehículo está en una posición nivelada.

Drenado

Primero quite el tapón de llenado y después el tapón de drenado. El apriete recomendado para los tapones de drenado y llenado es de 20 a 34 N·m (15 a 25 lbs-pie).

¡PRECAUCIÓN!

Cuando instale los tapones no los apriete en exceso. Podría dañarlos y provocar una fuga.

Selección del lubricante

Use solamente el líquido recomendado por el fabricante. Para mayor información consulte “Líquidos, lubricantes y partes genuinas” en “Especificaciones Técnicas”.

FUSIBLES

Información general

¡ADVERTENCIA!

- Cuando cambie un fusible fundido, use siempre un fusible de repuesto adecuado con el mismo amperaje que el fusible original. Nunca reemplace un fusible con otro fusible con un amperaje mayor. Nunca reemplace un fusible fundido con cables metálicos o cualquier otro material. Si no se siguen estas advertencias, podrían producirse lesiones graves o la muerte. No utilizar los fusibles adecuados podría ocasionar lesiones personales, incendios y/o daños a la propiedad.
- Antes de reemplazar un fusible, asegúrese de que la ignición esté apagada y que todos los demás servicios estén apagados y/o fuera de servicio.
- Si el fusible reemplazado se funde de nuevo, contacte a un distribuidor autorizado.
- Si se daña un fusible de protección general para los sistemas de seguridad (sistema de bolsas de aire, sistema de frenos), sistema de energía de la unidad (sistema del motor, sistema de cambio de velocidades) o del sistema de la dirección, contacte a un distribuidor autorizado.

Los fusibles protegen en contra de la corriente excesiva.

Cuando un dispositivo no está trabajando deberá verificar el circuito eléctrico dentro de los fusibles por algún corto o algún fusible quemado.

Además tenga en cuenta que cuando se usan las tomas de corriente por periodos prolongados de tiempo con el motor apagado podría descargar la batería del vehículo.

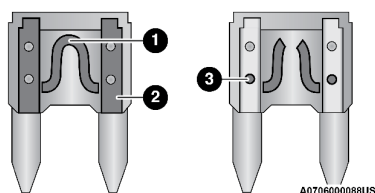

Hoja del fusible

- 1 — Elemento fusible
- 2 — Hoja del fusible con circuito en buen estado/elemento fusible funcional
- 3 — Hoja del fusible con circuito en mal estado/ elemento fusible no funcional (fusible quemado)

¡PRECAUCIÓN!

Si es necesario lavar el compartimiento del motor, tenga cuidado de no tocar directamente la caja de fusibles ni los motores de los limpiadores con agua.

Fusibles debajo del cofre

El centro de distribución de energía (PDC) está ubicado en el compartimiento del motor, del lado del pasajero, detrás del faro. Este centro contiene fusibles tipo cartucho, mini fusibles, relevadores e interruptores de circuito. Puede estar estampada una descripción de cada fusible y componente en la cubierta interior, de lo contrario el número de la cavidad de cada fusible está estampado en la cubierta interior que corresponde a la siguiente tabla.

¡PRECAUCIÓN!

Cuando instale la cubierta del centro de distribución de energía, es importante asegurarse que la cubierta esté correctamente colocada y asegurada por completo. De no hacerlo, agua podría infiltrarse al centro de distribución de energía y resultar en una posible falla del sistema eléctrico.

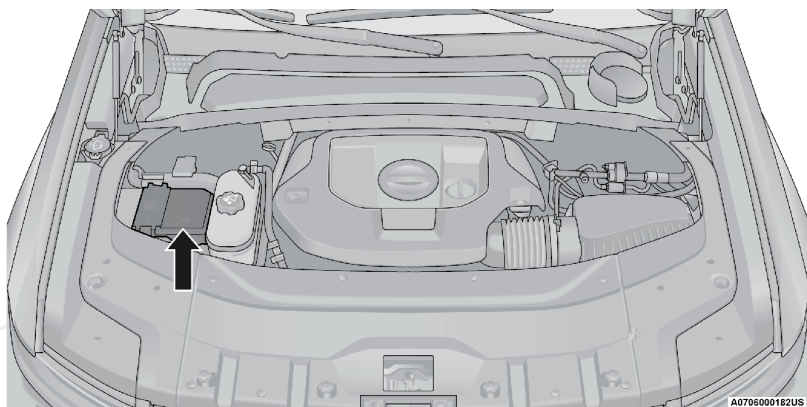

Centro de distribución de energía

NOTA: Los fusibles de los sistemas de seguridad deben ser sustituidos por su Distribuidor Autorizado.

Cavidad	Fusible tipo cartucho	Minifusible	Descripción
*Si así está equipado			
F01	—	—	Batería de arranque
F02	—	—	Repuesto
F03	500 Amp. Gris	—	Motor de arranque
F04	250 Amp. Gris	—	Alternador
F05	—	—	Repuesto
F06	—	—	Batería auxiliar
F07	100 Amp. Gris	—	Ventilador del radiador
F08	80 Amp. Gris	—	Módulo de dirección asistida eléctrica (EPS) #1
F09	80 Amp. Gris	—	Módulo de dirección asistida eléctrica (EPS) #2
F10	80 Amp. Gris	—	Alimentación de IPDC

Cavidad	Fusible tipo cartucho	Minifusible	Descripción
*Si así está equipado			
F11	150 Amp. Gris	—	Fusible PCR*
F12	—	—	Vacío
F13	40 Amp. Verde	—	Motor de arranque
F14	—	10 Amp. Rojo	GNMM / VPMS*
F15	—	10 Amp. Rojo	Módulo ECM*
F16	—	15 Amp. Azul	Módulo de instrumento
F17A	—	10 Amp. Rojo	EPS
F17B	—		Vacío
F18	—	—	Vacío
F19	30 Amp. Rosa	—	Válvulas BSM #2*
F20	—	—	Vacío
F21	—	—	Vacío
F22	—	—	Vacío
F23A	—	10 Amp. Rojo	ECM / EPS / PIM / SLM / GPF
F23B	—		Suspensión de aire / ELSD RR
F24	—	—	Vacío
F25	—	—	Vacío
F26	50 Amp. Rojo	—	Motor BSM #2*
F27	30 Amp. Rosa	—	Desempañador trasero (EBL)
F28	—	—	Vacío
F29	—	—	Vacío
F30	—	—	Vacío
F31	—	—	Vacío
F32	—	—	Vacío
F33	—	—	Vacío
F34	—	—	Vacío
F35	—	—	Vacío
F36	50 Amp. Rojo	—	Alimentación BCM #1
F37	30 Amp. Rosa	—	DTCM
F38	—	—	Vacío
F39	—	—	Vacío
F40	—	5 Amp. Café	Sensor de batería inteligente # 1
F41	—	20 Amp. Amarillo	CADM MAP*
F42	—	—	Vacío
F43	—	10 Amp. Rojo	Módulo de control del motor (ECM)
F44	—	—	Vacío
F45	—	15 Amp. Azul	Desconexión del eje delantero
F46	—	—	Vacío
F47	—	—	Vacío
F48	—	10 Amp. Rojo	CVPAM
F49	—	—	Vacío

Cavidad	Fusible tipo cartucho	Minifusible	Descripción
*Si así está equipado			
F50	—	—	Vacío
F51	—	20 Amp. Amarillo	Bomba de gasolina del motor
F52	—	—	Vacío
F53	—	—	Vacío
F54	—	20 Amp. Amarillo	Faro izquierdo
F55	—	15 Amp. Azul	BPCM*
F56	—	—	Vacío
F57	—	—	Vacío
F58	—	—	Vacío
F59	—	—	Vacío
F60	—	—	Vacío
F61	—	—	Vacío
F62	—	—	Vacío
F63	—	20 Amp. Amarillo	Lavador de cámara frontal
F64	—	15 Amp. Azul	Módulo de control de la barra inteligente
F65	—	15 Amp. Azul	Obturador de rejilla ACT / Obturador de rejilla ACT inferior / Retenedor de aire activo.
F66	—	20 Amp. Amarillo	Claxon
F67	—	10 Amp. Rojo	DTCM / ASBS / Soporte de motor intercambiable / BSM #2
F68	—	20 Amp. Amarillo	Faro derecho
F69	—	—	Vacío
F70	—	20 Amp. Amarillo	Bobina IGN / Capacitores / Inyección de combustible
F71	—	—	Vacío
F72	—	—	Vacío
F73	—	—	Vacío
F74	—	—	Vacío
F75	—	—	Vacío
F76	—	5 Amp. Café	IDCM*
F77	—	20 Amp. Amarillo	TCM SBW
F78	—	20 Amp. Amarillo	ECM
F79	—	10 Amp. Rojo	Compuerta del combustible / ELCM / Inyectores de combustible*
F80	20 Amp. Azul	—	ECM
F81	40 Amp. Verde	—	Alimentación BCM #4
F82	—	—	Vacío

Cavidad	Fusible tipo cartucho	Minifusible	Descripción
*Si así está equipado			
F83	40 Amp. Verde	—	Bomba del refrigerante LTR* / Bomba del aceite de la transmisión*
F84	—	—	Vacío
F85	—	10 Amp. Rojo	PCR*
F86	50 Amp. Rojo	—	Alimentación BSM #1
F87	—	—	Vacío
F88	50 Amp. Rojo	—	Alimentación BSM #2
F89	—	—	Vacío
F90	—	—	Vacío
F91	—	—	Vacío
F92	20 Amp. Azul	—	Descongelador frontal (parabrisas)
F93	—	—	Vacío
F94	—	10 Amp. Rojo	Embrague del compresor del AC
F95	—	10 Amp. Rojo	Calentador de la batería del enfriador*
F96	—	5 Amp. Café	Calentador eléctrico del enfriador*
F97	—	—	Vacío
F98	—	—	Vacío
F99	—	—	Vacío
F100A	—	—	Vacío
F100B	—	—	Vacío
F101	—	—	Vacío
F102	—	—	Vacío
F103	30 Amp. Rosa	—	Limpiador delantero
F104A	—	15 Amp. Azul	Bomba pasiva de baja temperatura PECP*
F104B	—		Bomba auxiliar de alta temperatura AHP*
F105A	—	15 Amp. Azul	Activación de la bomba de baja temperatura BCP*
F105B	—		Bomba del enfriador LTR PECP -2*

¡PRECAUCIÓN!

- Cuando instale la tapa del módulo de distribución de potencia, es importante que compruebe que la tapa está debidamente colocada y abrochada. No hacerlo puede permitir la entrada de agua al módulo con la posibilidad de que se produzca una falla en el sistema eléctrico.
- Cuando cambie un fusible fundido, es importante que use únicamente un fusible que tenga la clasificación de amperaje correcta. Si usa un fusible con una clasificación diferente a la indicada se puede producir una sobrecarga peligrosa del sistema eléctrico. Si el fusible con la clasificación correcta se vuelve a fundir, esto indica un problema en el circuito y se debe corregir.

Fusibles debajo del cofre — Modelos Híbridos

El centro de distribución de energía (PDC) está ubicado en el compartimiento del motor, del lado del pasajero, detrás del faro. Este centro contiene fusibles tipo cartucho, mini fusibles, relevadores e interruptores de circuito. Puede estar estampada una descripción de cada fusible y componente en la cubierta interior, de lo contrario el número de la cavidad de cada fusible está estampado en la cubierta interior que corresponde a la siguiente tabla.

¡PRECAUCIÓN!

Cuando instale la cubierta del centro de distribución de energía, es importante asegurarse que la cubierta esté correctamente colocada y asegurada por completo. De no hacerlo, agua podría infiltrarse al centro de distribución de energía y resultar en una posible falla del sistema eléctrico.

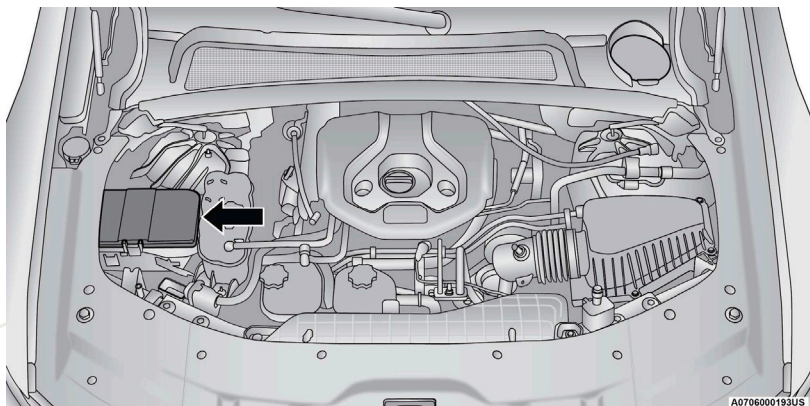

Centro de distribución de poder

NOTA: Para una lista completa de fusibles, referirse a “Fusibles” en este mismo capítulo. Los fusibles de los sistemas de seguridad deben ser sustituidos por su Distribuidor Autorizado.

Fusibles Principales

Cavidad	Fusible tipo cartucho	Minifusible	Descripción
*Si así está equipado			
F01	—	—	Batería de arranque
F02	—	—	Repuesto
F03	500 Amp. Gris	—	Motor de arranque
F04	250 Amp. Gris	—	Alternador
F05	—	—	Repuesto
F06	—	—	Batería auxiliar
F07	100 Amp. Gris	—	Ventilador del radiador
F08	80 Amp. Gris	—	Módulo de dirección asistida eléctrica (EPS) #1

Cavidad	Fusible tipo cartucho	Minifusible	Descripción
*Si así está equipado			
F09	80 Amp. Gris	—	Módulo de dirección asistida eléctrica (EPS) #2
F10	80 Amp. Gris	—	Alimentación de IPDC
F11	150 Amp. Gris	—	Fusible PCR*
F12	—	—	Vacío
F13	40 Amp. Verde	—	Motor de arranque
F14	—	10 Amp. Rojo	GNMM / VPMS*
F15	—	10 Amp. Rojo	Módulo ECM*
F16	—	15 Amp. Azul	Módulo de instrumento
F17A	—	10 Amp. Rojo	EPS
F17B	—		Vacío
F18	—	—	Vacío
F19	30 Amp. Rosa	—	Válvulas BSM #2*
F20	—	—	Vacío
F21	—	—	Vacío
F22	—	—	Vacío
F23A	—	10 Amp. Rojo	ECM / EPS / PIM / SLM / GPF
F23B	—		Suspensión de aire / ELSD RR
F24	—	—	Vacío
F25	—	—	Vacío
F26	50 Amp. Rojo	—	Motor BSM #2*
F27	30 Amp. Rosa	—	Desempañador trasero (EBL)
F28	—	—	Vacío
F29	—	—	Vacío
F30	—	—	Vacío
F31	—	—	Vacío
F32	—	—	Vacío
F33	—	—	Vacío
F34	—	—	Vacío
F35	—	—	Vacío
F36	50 Amp. Rojo	—	Alimentación BCM #1
F37	30 Amp. Rosa	—	DTCM
F38	—	—	Vacío
F39	—	—	Vacío
F40	—	5 Amp. Café	Sensor de batería inteligente # 1
F41	—	20 Amp. Amarillo	CADM MAP*
F42	—	—	Vacío
F43	—	10 Amp. Rojo	Módulo de control del motor (ECM)
F44	—	—	Vacío
F45	—	15 Amp. Azul	Desconexión del eje delantero

Cavidad	Fusible tipo cartucho	Minifusible	Descripción
*Si así está equipado			
F46	—	—	Vacío
F47	—	—	Vacío
F48	—	10 Amp. Rojo	CVPAM
F49	—	—	Vacío
F50	—	—	Vacío
F51	—	20 Amp. Amarillo	Bomba de gasolina del motor
F52	—	—	Vacío
F53	—	—	Vacío
F54	—	20 Amp. Amarillo	Faro izquierdo
F55	—	15 Amp. Azul	BPCM*
F56	—	—	Vacío
F57	—	—	Vacío
F58	—	—	Vacío
F59	—	—	Vacío
F60	—	—	Vacío
F61	—	—	Vacío
F62	—	—	Vacío
F63	—	20 Amp. Amarillo	Lavador de cámara frontal
F64	—	15 Amp. Azul	Módulo de control de la barra inteligente
F65	—	15 Amp. Azul	Obturador de rejilla ACT / Obturador de rejilla ACT inferior / Retenedor de aire activo.
F66	—	20 Amp. Amarillo	Claxon
F67	—	10 Amp. Rojo	DTCM / ASBS / Soporte de motor intercambiable / BSM #2
F68	—	20 Amp. Amarillo	Faro derecho
F69	—	—	Vacío
F70	—	20 Amp. Amarillo	Bobina IGN / Capacitores / Inyección de combustible
F71	—	—	Vacío
F72	—	—	Vacío
F73	—	—	Vacío
F74	—	—	Vacío
F75	—	—	Vacío
F76	—	5 Amp. Café	IDCM*
F77	—	20 Amp. Amarillo	TCM SBW
F78	—	20 Amp. Amarillo	ECM
F79	—	10 Amp. Rojo	Compuerta del combustible / ELCM / Inyectores de combustible*

Cavidad	Fusible tipo cartucho	Minifusible	Descripción
*Si así está equipado			
F80	20 Amp. Azul	—	ECM
F81	40 Amp. Verde	—	Alimentación BCM #4
F82	—	—	Vacío
F83	40 Amp. Verde	—	Bomba del refrigerante LTR* / Bomba del aceite de la transmisión*
F84	—	—	Vacío
F85	—	10 Amp. Rojo	PCR*
F86	50 Amp. Rojo	—	Alimentación BSM #1
F87	—	—	Vacío
F88	50 Amp. Rojo	—	Alimentación BSM #2
F89	—	—	Vacío
F90	—	—	Vacío
F91	—	—	Vacío
F92	20 Amp. Azul	—	Descongelador frontal (parabrisas)
F93	—	—	Vacío
F94	—	10 Amp. Rojo	Embrague del compresor del AC
F95	—	10 Amp. Rojo	Calentador de la batería del enfriador*
F96	—	5 Amp. Café	Calentador eléctrico del enfriador*
F97	—	—	Vacío
F98	—	—	Vacío
F99	—	—	Vacío
F100A	—	—	Vacío
F100B	—	—	Vacío
F101	—	—	Vacío
F102	—	—	Vacío
F103	30 Amp. Rosa	—	Limpiador delantero
F104A	—	15 Amp. Azul	Bomba pasiva de baja temperatura PECP*
F104B	—		Bomba auxiliar de alta temperatura AHP*
F105A	—	15 Amp. Azul	Activación de la bomba de baja temperatura BCP*
F105B	—		Bomba del enfriador LTR PECP -2*

Fusibles Principales

Cavidad	Fusible tipo cartucho	Minifusible	Descripción
F79	—	10 Amp Rojo	Compuerta del combustible / ELCM / FTVI All Híbrida
F83	—	40 Amp Verde	Bomba del aceite de la transmisión
F94	—	10 Amp Rojo	Compresor eléctrico de AC (EAC) / Válvula de refrigeración eléctrica
F95	—	10 Amp Rojo	Calentador del enfriador de la batería
F96	—	5 Amp Café	HV Calentador eléctrico del refrigerante

Cavidad	Fusible tipo cartucho	Minifusible	Descripción
F104A	—	15 Amp Azul	PECP - Bomba pasiva de baja temperatura / PECP Activado
F104B	—		Bomba auxiliar de alta temperatura / AHP activado
F105A	—	15 Amp Azul	Bomba de refrigerante de la batería (BCP) - Bomba activa de baja temperatura /BCP Activador
F105B	—		PECP-2 / LTR Bomba de refrigerante

Centro de distribución de poder interior — Motor a gasolina

El centro de distribución interior se encuentra debajo de la columna de dirección del lado del conductor del vehículo. Este centro contiene cartuchos de fusibles, minifusibles, relés y disyuntores. Los números están etiquetados al lado de cada cavidad del fusible, las descripciones corresponden con la siguiente tabla.

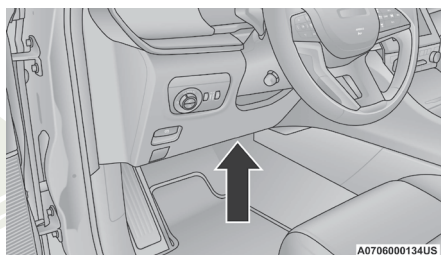

Ubicación del PDC interior

NOTA: Los fusibles de los sistemas de seguridad deben ser sustituidos por su Distribuidor Autorizado.

Cavidad	Fusible tipo cartucho	Minifusible	Descripción
*Si así está equipado			
F01	—	—	Repuesto
F02	25 Amp. Natural	—	MTR Toldo solar doble panel* / MTR quemacocos un panel*
F03	—	15 Amp. Azul	Módulo asiento con calefacción (Volante)*
F04	—	10 Amp. Rojo	Módulo de visión nocturna / Cámara de monitoreo del conductor (DMC)*
F05	—	—	Repuesto
F06	—	—	Repuesto
F07	—	—	Repuesto
F08	—	15 Amp. Azul	Módulo de cambio automático de la caja de velocidades (AGSM) / Bloqueo de la columna de la dirección
F09	—	—	Repuesto
F10	40 Amp. Verde	—	Motor del ventilador HVAC

Cavidad	Fusible tipo cartucho	Minifusible	Descripción
F11	—	—	Repuesto
F12	—	20 Amp. Amarillo	Encendedor
F13	—	10 Amp. Rojo	Espejo retrovisor interior / TV Digital (DTV) - China - Japón* / Quemacocos* - Toldo solar* / Puerto UC1 dual USB RR / Cámara de monitoreo interior*
F14	—	—	Repuesto
F15A	—	—	Repuesto
F15B	—	—	Repuesto
F16	—	10 Amp. Rojo	MOD ORC
F17	—	—	Repuesto
F18	—	—	Repuesto
F19	—	—	Repuesto
F20	—	10 Amp. Rojo	Conjunto de consola superior (OHC) con Cortinilla* / Módulo de intrusión* / Sensor de intrusión* / Sirena / Pantalla HUD / TV Digital (DTV) China - Japón*
F21	30 Amp. Rosa	—	Freno eléctrico del trailer - Mercado de accesorios
F22	—	—	Repuesto
F23	—	—	Repuesto
F24	—	—	Repuesto
F25	—	—	Repuesto
F26	—	—	Repuesto
F27	—	—	Repuesto
F28	—	—	Repuesto
F29	—	—	Repuesto
F30	—	—	Repuesto
F31	—	—	Repuesto
F32	—	15 Amp. Azul	Módulo ICS del banco de interruptores / Banco de interruptores superior / Interruptor del EPB / Módulo del banco de interruptores auxiliares (ASBM)
F33	—	15 Amp. Azul	Interruptor de la caja de transferencia / Luz de sensor de lluvia (HRLS) / Interruptor de la suspensión*
F34	—	—	Repuesto
F35	—	10 Amp. Rojo	Calentador (IRCAM)
F36	—	—	Repuesto
F37	—	—	Repuesto
F38	—	—	Repuesto
F39	—	—	Repuesto
F40	—	—	Repuesto

Cavidad	Fusible tipo cartucho	Minifusible	Descripción
F41A	—	10 Amp. Rojo	Módulo clase de ocupante / Bloqueo de columna del volante
F41B	—	10 Amp. Rojo	Repuesto
F42A	—	10 Amp. Rojo	Módulo del sistema Parktronic (PTS)* / Módulo de retroalimentación háptica de carril* / Módulo del remolque
F42B	—	10 Amp. Rojo	Módulo de control HVAC / Motor control frontal ERC / Motor control RR ERC
F43A	—	—	Repuesto
F43B	—	—	Repuesto
F44	—	15 Amp. Azul	Módulo de tablero CCN / Módulo SGW (Ciberseguridad)
F45	—	—	Repuesto
F46	—	—	Repuesto
F47A	—	—	Repuesto
F47B	—	—	Repuesto
F48A	—	—	Repuesto
F48B	—	—	Repuesto
F49	—	7.5 Amp. Café	Módulo RF HUB / Módulo de ignición (MD KIN)
F50A	—	10 Amp. Rojo	Módulo caja telemática (TBM) / Módulo de la pantalla del pasajero frontal (MOD) (FPDM)* / MOD DCSD*
F50B	—	10 Amp. Rojo	Puertos de diagnóstico 1 y 2
F51A	—	—	Repuesto
F51	—	—	Repuesto
F52	—	—	Repuesto
F53	—	20 Amp. Amarillo	MOD CMCM (Radio)
F54A	—	—	Repuesto
F54B	—	—	Repuesto
F55	—	—	Repuesto
F56	—	—	Repuesto
F57	—	—	Repuesto
F58	—	—	Repuesto
F59	—	—	Repuesto
F60	—	—	Repuesto
F61	—	—	Repuesto
F62A	—	—	Repuesto
F62B	—	—	Repuesto
F63A	—	15 Amp Azu	Hub de medios delantero #1 / Puerto UC1 USB delantero dual / Módulo de superficie de carga inalámbrica (WCPM) - Alto/Premium*

Cavidad	Fusible tipo cartucho	Minifusible	Descripción
F63B	—	15 Amp. Azu	Repuesto
F64A	—	10 Amp. Rojo	MOD ORC
F64B	—	10 Amp. Rojo	Módulo de control de la columna de dirección (SCCM)
F65	—	5 Amp. Café claro	MOD SGW (Ciberseguridad)
F66	—	—	Repuesto
CB1	—	—	Repuesto
CB2	—	—	Repuesto
CB3	—	—	Repuesto
CB4	—	—	Repuesto
CB5	—	—	Repuesto
CB6	—	—	Repuesto

Centro de distribución de poder interior — Modelos Híbridos

El centro de distribución interior se encuentra debajo de la columna de dirección del lado del conductor del vehículo. Este centro contiene cartuchos de fusibles, minifusibles, relés y disyuntores. Los números están etiquetados al lado de cada cavidad del fusible, las descripciones corresponden con la siguiente tabla.

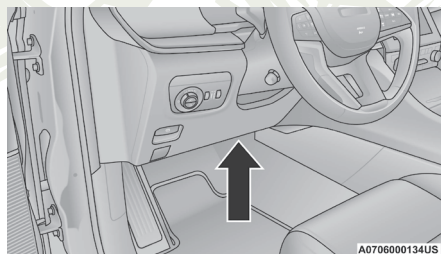

Ubicación del PDC interior

NOTA: Para una lista completa de fusibles consulte la sección de “Fusibles” en su Manual del propietario digital. Fusibles para los sistemas de seguridad deben de recibir el servicio de un distribuidor autorizado.

Fusibles Interiores Principales

Cavidad	Fusible tipo cartucho	Minifusible	Descripción
*Si así está equipado			
F01	—	—	Repuesto
F02	25 Amp. Natural	—	MTR Toldo solar doble panel* / MTR quemacocos un panel*
F03	—	15 Amp. Azul	Módulo asiento con calefacción (Volante)*
F04	—	10 Amp. Rojo	Módulo de visión nocturna / Cámara de monitoreo del conductor (DMC)*

Cavidad	Fusible tipo cartucho	Minifusible	Descripción
F05	—	—	Repuesto
F06	—	—	Repuesto
F07	—	—	Repuesto
F08	—	15 Amp. Azul	Módulo de cambio automático de la caja de velocidades (AGSM) / Bloqueo de la columna de la dirección
F09	—	—	Repuesto
F10	40 Amp. Verde	—	Motor del ventilador HVAC
F11	—	—	Repuesto
F12	—	20 Amp. Amarillo	Encendedor
F13	—	10 Amp. Rojo	Espejo retrovisor interior / TV Digital (DTV) - China - Japón* / Quemacocos* - Toldo solar* / Puerto UC1 dual USB RR / Cámara de monitoreo interior*
F14	—	—	Repuesto
F15A	—	—	Repuesto
F15B	—	—	Repuesto
F16	—	10 Amp. Rojo	MOD ORC
F17	—	—	Repuesto
F18	—	—	Repuesto
F19	—	—	Repuesto
F20	—	10 Amp. Rojo	Conjunto de consola superior (OHC) con Cortinilla* / Módulo de intrusión* / Sensor de intrusión* / Sirena / Pantalla HUD / TV Digital (DTV) China - Japón*
F21	30 Amp. Rosa	—	Freno eléctrico del trailer - Mercado de accesorios
F22	—	—	Repuesto
F23	—	—	Repuesto
F24	—	—	Repuesto
F25	—	—	Repuesto
F26	—	—	Repuesto
F27	—	—	Repuesto
F28	—	—	Repuesto
F29	—	—	Repuesto
F30	—	—	Repuesto
F31	—	—	Repuesto
F32	—	15 Amp. Azul	Módulo ICS del banco de interruptores / Banco de interruptores superior / Interruptor del EPB / Módulo del banco de interruptores auxiliares (ASBM)
F33	—	15 Amp. Azul	Interruptor de la caja de transferencia / Luz de sensor de lluvia (HRLS) / Interruptor de la suspensión*

Cavidad	Fusible tipo cartucho	Minifusible	Descripción
F34	—	—	Repuesto
F35	—	10 Amp. Rojo	Calentador (IRCAM)
F36	—	—	Repuesto
F37	—	—	Repuesto
F38	—	—	Repuesto
F39	—	—	Repuesto
F40	—	—	Repuesto
F41A	—	10 Amp. Rojo	Módulo clase de ocupante / Bloqueo de columna del volante
F41B	—	10 Amp. Rojo	Repuesto
F42A	—	10 Amp. Rojo	Módulo del sistema Parktronic (PTS)* / Módulo de retroalimentación háptica de carril* / Módulo del remolque
F42B	—	10 Amp. Rojo	Módulo de control HVAC / Motor control frontal ERC / Motor control RR ERC
F43A	—	—	Repuesto
F43B	—	—	Repuesto
F44	—	15 Amp. Azul	Módulo de tablero CCN / Módulo SGW (Ciberseguridad)
F45	—	—	Repuesto
F46	—	—	Repuesto
F47A	—	—	Repuesto
F47B	—	—	Repuesto
F48A	—	—	Repuesto
F48B	—	—	Repuesto
F49	—	7.5 Amp. Café	Módulo RF HUB / Módulo de ignición (MD KIN)
F50A	—	10 Amp. Rojo	Módulo caja telemática (TBM) / Módulo de la pantalla del pasajero frontal (MOD) (FPDM)* / MOD DCSD*
F50B	—	10 Amp. Rojo	Puertos de diagnóstico 1 y 2
F51A	—	—	Repuesto
F51	—	—	Repuesto
F52	—	—	Repuesto
F53	—	20 Amp. Amarillo	MOD CMCM (Radio)
F54A	—	—	Repuesto
F54B	—	—	Repuesto
F55	—	—	Repuesto
F56	—	—	Repuesto
F57	—	—	Repuesto
F58	—	—	Repuesto
F59	—	—	Repuesto

Cavidad	Fusible tipo cartucho	Minifusible	Descripción
F60	—	—	Repuesto
F61	—	—	Repuesto
F62A	—	—	Repuesto
F62B	—	—	Repuesto
F63A	—	15 Amp Azu	Hub de medios delantero #1 / Puerto UC1 USB delantero dual / Módulo de superficie de carga inalámbrica (WCPM) - Alto/Premium*
F63B	—	15 Amp Azu	Repuesto
F64A	—	10 Amp. Rojo	MOD ORC
F64B	—	10 Amp. Rojo	Módulo de control de la columna de dirección (SCCM)
F65	—	5 Amp. Café claro	MOD SGW (Ciberseguridad)
F66	—	—	Repuesto
CB1	—	—	Repuesto
CB2	—	—	Repuesto
CB3	—	—	Repuesto
CB4	—	—	Repuesto
CB5	—	—	Repuesto
CB6	—	—	Repuesto

Fusibles Híbridos Interiores

Cavidad	Fusible tipo cartucho	Minifusible	Descripción
F08	—	15 Amp Azul	SW PHEV modo E-drive / Modulo de cambio de velocidades automático (AGSM) / Bloqueo de la columna de dirección
F11	—	5 Amp Café	Compresor eléctrico AC (IOD) / Indicador de carga de la batería / Indicador del puerto de carga (CPIM)*

Centro de distribución de energía trasero — Motor a gasolina

El centro de distribución de poder se localiza debajo del asiento del pasajero. Este centro contiene fusibles tipo cartucho, mini fusibles, relevadores e interruptores de circuito. La siguiente tabla corresponde a los fusibles interiores.

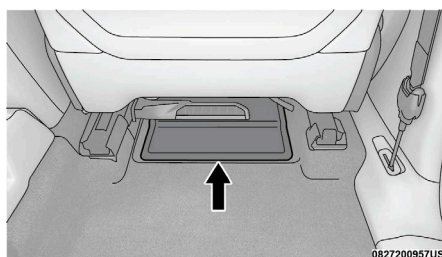

Centro de distribución de energía trasero

NOTA: Los fusibles de los sistemas de seguridad deben ser sustituidos por su Distribuidor Autorizado.

Cavidad	Fusible tipo cartucho	Minifusible	Descripción
*Si así está equipado			
F01	—	—	Repuesto
F02	—	—	Repuesto
F03	Derivación	—	Alimentación auxiliar de batería*
F04	—	—	Repuesto
F05	150 Amp. Gris	—	Alimentación de PDC del compartimiento del motor
F06	—	—	Repuesto
F07	—	—	Repuesto
F08	—	—	Repuesto
F09	—	—	Repuesto
F10	—	—	Repuesto
F11	50 Amp. Rojo	—	Alimentación módulo BCM #2
F12	—	—	Repuesto
F13	—	—	Repuesto
F14	—	—	Repuesto
F15A	—	10 Amp. Rojo	Repuesto
F15B	—		Compuerta trasera manos libres / Interruptores ventanas traseras / Módulo central frontal HVAC
F16	—	—	Repuesto
F17	40 Amp. Verde	—	Alimentación módulo BCM #3
F18	30 Amp. Rosa	—	Módulo de compuerta trasera eléctrica
F19A	—	—	Repuesto
F19B	—	—	Repuesto
F20A	—	15 Amp. Azul	Módulo de decisión central ADAS (CADM)*
F20B	—		Repuesto
F21A	—	—	Repuesto
F21B	—	—	Repuesto
F22	—	—	Repuesto
F23	—	10 Amp. Rojo	Centro de medios #2 (RR) / #3 (LR)

Cavidad	Fusible tipo cartucho	Minifusible	Descripción
*Si así está equipado			
F24	—	—	Repuesto
F25	30 Amp. Rosa	—	Módulo MUX puerta pasajero
F26	20 Amp. Azul	—	Abatimiento de la cabecera 3a. fila (LT y RT)*
F27	—	—	Repuesto
F28	30 Amp. Rosa	—	Módulo de memoria / Asiento eléctrico (pasajero frontal)
F29A	—	10 Amp. Rojo	Interruptor del módulo ICS de la banca trasera (Consola frontal)*
F29B	—		Repuesto
F30	30 Amp. Rosa	—	Módulo memoria / asiento eléctrico (conductor)*
F31	—	—	Repuesto
F32	—	—	Repuesto
F33	—	—	Repuesto
F34	30 Amp. Rosa	—	Módulo MUX puerta conductor
F35	25 Amp. Natural	—	Módulo de trailer #2
F36A	—	10 Amp. Rojo	Módulo de iluminación de eventos inteligente base
F36B	—		Consola USB Port Pwr (Solo USB CH) / Puerto UCI Dual USB trasero
F37	25 Amp. Natural	—	Módulo de trailer #1
F38	—	—	Repuesto
F39	—	—	Repuesto
F40	—	30 Amp. Verde	Módulo amplificador de audio #1A
F41	—	—	Repuesto
F42A	—	10 Amp. Rojo	Repuesto
F42B	—		Pantallas de entretenimiento traseras 1 (Res1)/(Res2) / Activación de Hub de medios #2 RR / Activación de Hub de medios #3 IR / Iluminación APO / Interruptor de iluminación 2a y 3a fila de asientos
F43	—	—	Repuesto
F44A	—	20 Amp. Amarillo	Tomacorriente de 12 voltios área de carga (Ignición)
F44B	—		Tomacorriente de 12 voltios área de carga (Batería)
F45	—	20 Amp. Amarillo	Módulo CRSM (Asiento con calefacción RR RT)
F46	30 Amp. Rosa	—	WL75 Módulo de alimentación de plegado de asientos 3a fila #1 (si así está equipado)

Cavidad	Fusible tipo cartucho	Minifusible	Descripción
*Si así está equipado			
F47	—	—	Repuesto
F48	—	—	Repuesto
F49	—	—	Repuesto
F50	—	15 Amp. Azul	Módulo masaje asiento conductor (SSMD)* / Módulo masaje asiento pasajero (SSMP)*
F51	—	30 Amp. Verde	Módulo suspensión de aire (Válvulas)
F52	—	20 Amp. Amarillo	Módulo CRSM (Asiento con calefacción RR LT)*
F53	30 Amp. Rosa	—	Diferencial de deslizamiento limitado electrónico (ELSD) trasero #1
F54	—	—	Repuesto
F55	30 Amp. Rosa	—	Módulo inversor
F56	30 Amp. Rosa	—	WL75 Módulo de alimentación de doblado de asientos 3a fila #2*
F57	—	—	Repuesto
F58	—	15 Amp Azul	Cargador USB adicional 3a fila (Sólo LT - LR)* / Puerto de alimentación USB Consola USB (Solo Carga)*
F59	—	—	Repuesto
F60	—	—	Repuesto
F61	—	—	Repuesto
F62	—	20 Amp. Amarillo	Módulo calentador de asiento frontal (Conductor)*
F63	30 Amp. Rosa	—	Ensamble del remolque B+*
F64	—	—	Repuesto
F65	—	—	Repuesto
F66	20 Amp Azul	—	Módulo MUX puerta pasajero trasero - Motor inteligente
F67	—	30 Amp. Verde	Módulo amplificador de audio #1B*
F68	—	—	Repuesto
F69	—	20 Amp. Amarillo	Módulo Central de decisión ASAS L2+ (CADM) MID*
F70	—	10 Amp. Rojo	Módulo enrutamiento de video (VRM) / Puerto de alimentación - USB IP (Solo USB Ch)
F71	—	—	Repuesto
F72	—	—	Repuesto
F73	—	—	Repuesto
F74	—	5 Amp. Café	Sensor inteligente de batería L2+ (IBS) - 2*
F75	—	—	Repuesto
F76	—	—	Repuesto
F77	—	—	Repuesto
F78	50 Amp Rojo	—	Módulo suspensión de aire

Cavidad	Fusible tipo cartucho	Minifusible	Descripción
*Si así está equipado			
F79	—	—	Repuesto
F80	—	—	Repuesto
F81	—	20 Amp. Amarillo	Módulo asiento frontal con calefacción (pasajero)*
F82	—	10 Amp. Rojo	SW asiento con calefacción (RR RT - RR LT)*
F83	—	—	Repuesto
F84	—	—	Repuesto
F85	—	—	Repuesto
F86	—	15 Amp. Azul	Soporte lumbar del conductor - Pasajero SW*
F87	—	—	Repuesto
F88	20 Amp. Azul	—	Módulo MUX puerta conductor trasero - Motor inteligente

Centro de distribución de energía trasero — Modelos Híbridos

El centro de distribución de poder se localiza debajo del asiento del pasajero. Este centro contiene fusibles tipo cartucho, mini fusibles, relevadores e interruptores de circuito. La siguiente tabla corresponde a los fusibles interiores.

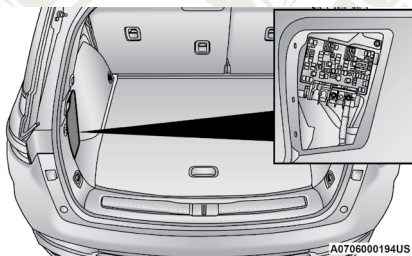

Centro de distribución de energía trasero

NOTA: Para una lista completa de fusibles consulte la sección de “Fusibles” en su Manual del propietario digital. Fusibles para los sistemas de seguridad deben de recibir el servicio de un distribuidor autorizado.

Fusibles traseros principales

Cavidad	Fusible tipo cartucho	Minifusible	Descripción
*Si así está equipado			
F01	—	—	Repuesto
F02	—	—	Repuesto
F03	Derivación	—	Alimentación auxiliar de batería*
F04	—	—	Repuesto
F05	150 Amp. Gris	—	Alimentación de PDC del compartimiento del motor

Cavidad	Fusible tipo cartucho	Minifusible	Descripción
*Si así está equipado			
F06	—	—	Repuesto
F07	—	—	Repuesto
F08	—	—	Repuesto
F09	—	—	Repuesto
F10	—	—	Repuesto
F11	50 Amp. Rojo	—	Alimentación módulo BCM #2
F12	—	—	Repuesto
F13	—	—	Repuesto
F14	—	—	Repuesto
F15A	—	10 Amp. Rojo	Repuesto
F15B	—		Compuerta trasera manos libres / Interruptores ventanas traseras / Módulo central frontal HVAC
F16	—	—	Repuesto
F17	40 Amp. Verde	—	Alimentación módulo BCM #3
F18	30 Amp. Rosa	—	Módulo de compuerta trasera eléctrica
F19A	—	—	Repuesto
F19B	—	—	Repuesto
F20A	—	15 Amp. Azul	Módulo de decisión central ADAS (CADM)*
F20B	—		Repuesto
F21A	—	—	Repuesto
F21B	—	—	Repuesto
F22	—	—	Repuesto
F23	—	10 Amp. Rojo	Centro de medios #2 (RR) / #3 (LR)
F24	—	—	Repuesto
F25	30 Amp. Rosa	—	Módulo MUX puerta pasajero
F26	20 Amp. Azul	—	Abatimiento de la cabecera 3a. fila (LT y RT)*
F27	—	—	Repuesto
F28	30 Amp. Rosa	—	Módulo de memoria / Asiento eléctrico (pasajero frontal)
F29A	—	10 Amp. Rojo	Interruptor del módulo ICS de la banca trasera (Consola frontal)*
F29B	—		Repuesto
F30	30 Amp. Rosa	—	Módulo memoria / asiento eléctrico (conductor)*
F31	—	—	Repuesto
F32	—	—	Repuesto
F33	—	—	Repuesto
F34	30 Amp. Rosa	—	Módulo MUX puerta conductor
F35	25 Amp. Natural	—	Módulo de trailer #2

Cavidad	Fusible tipo cartucho	Minifusible	Descripción
*Si así está equipado			
F36A	—	10 Amp. Rojo	Módulo de iluminación de eventos inteligente base
F36B	—		Consola USB Port Pwrt (Solo USB CH) / Puerto UCI Dual USB trasero
F37	25 Amp. Natural	—	Módulo de trailer #1
F38	—	—	Repuesto
F39	—	—	Repuesto
F40	—	30 Amp. Verde	Módulo amplificador de audio #1A
F41	—	—	Repuesto
F42A	—	10 Amp. Rojo	Repuesto
F42B	—		Pantallas de entretenimiento traseras 1 (Res1)/(Res2) / Activación de Hub de medios #2 RR / Activación de Hub de medios #3 IR / Iluminación APO / Interruptor de iluminación 2a y 3a fila de asientos
F43	—	—	Repuesto
F44A	—	20 Amp. Amarillo	Tomacorriente de 12 voltios área de carga (Ignición)
F44B	—		Tomacorriente de 12 voltios área de carga (Batería)
F45	—	20 Amp. Amarillo	Módulo CRSM (Asiento con calefacción RR RT)
F46	30 Amp. Rosa	—	WL75 Módulo de alimentación de plegado de asientos 3a fila #1 (si así está equipado)
F47	—	—	Repuesto
F48	—	—	Repuesto
F49	—	—	Repuesto
F50	—	15 Amp. Azul	Módulo masaje asiento conductor (SSMD)* / Módulo masaje asiento pasajero (SSMP)*
F51	—	30 Amp. Verde	Módulo suspensión de aire (Válvulas)
F52	—	20 Amp. Amarillo	Módulo CRSM (Asiento con calefacción RR LT)*
F53	30 Amp. Rosa	—	Diferencial de deslizamiento limitado electrónico (ELSD) trasero #1
F54	—	—	Repuesto
F55	30 Amp. Rosa	—	Módulo inversor
F56	30 Amp. Rosa	—	WL75 Módulo de alimentación de doblado de asientos 3a fila #2*
F57	—	—	Repuesto
F58	—	15 Amp Azul	Cargador USB adicional 3a fila (Sólo LT - LR)* / Puerto de alimentación USB Consola USB (Solo Carga)*

Cavidad	Fusible tipo cartucho	Minifusible	Descripción
*Si así está equipado			
F59	—	—	Repuesto
F60	—	—	Repuesto
F61	—	—	Repuesto
F62	—	20 Amp. Amarillo	Módulo calentador de asiento frontal (Conductor)*
F63	30 Amp. Rosa	—	Ensamble del remolque B+*
F64	—	—	Repuesto
F65	—	—	Repuesto
F66	20 Amp Azul	—	Módulo MUX puerta pasajero trasero - Motor inteligente
F67	—	30 Amp. Verde	Módulo amplificador de audio #1B*
F68	—	—	Repuesto
F69	—	20 Amp. Amarillo	Módulo Central de decisión ASAS L2+ (CADM) MID*
F70	—	10 Amp. Rojo	Módulo enrutamiento de video (VRM) / Puerto de alimentación - USB IP (Solo USB Ch)
F71	—	—	Repuesto
F72	—	—	Repuesto
F73	—	—	Repuesto
F74	—	5 Amp. Café	Sensor inteligente de batería L2+ (IBS) - 2*
F75	—	—	Repuesto
F76	—	—	Repuesto
F77	—	—	Repuesto
F78	50 Amp Rojo	—	Módulo suspensión de aire
F79	—	—	Repuesto
F80	—	—	Repuesto
F81	—	20 Amp. Amarillo	Módulo asiento frontal con calefacción (pasajero)*
F82	—	10 Amp. Rojo	SW asiento con calefacción (RR RT - RR LT)*
F83	—	—	Repuesto
F84	—	—	Repuesto
F85	—	—	Repuesto
F86	—	15 Amp. Azul	Soporte lumbar del conductor - Pasajero SW*
F87	—	—	Repuesto
F88	20 Amp. Azul	—	Módulo MUX puerta conductor trasero - Motor inteligente

Fusibles híbridos traseros

Cavidad	Fusible tipo cartucho	Minifusible	Descripción
F15A	—	10 Amp. Rojo	Módulo de inversión de poder (PIM) - Alimentación principal de poder redundante
F19A	—	10 Amp. Rojo	Modo PIM
F19B	—		Módulo vehículo silencioso para peatones (QVPM)
F47	20 Azul Amarillo	—	PIM (Park PAWL Motor)
F85	—	10 Amp. Azul	Módulo de Inversión de poder (PIM) - Alimentación principal de poder

REEMPLAZO DE FOCOS

Focos de reemplazo, nombres y números de parte

En caso de que un foco requiera ser reemplazado, esta sección incluye descripción de los focos y el número de parte del repuesto.

Luces interiores

Las luces interiores son de LED, para reemplazar cualquier foco de LED, vea a su distribuidor autorizado.

Luces exteriores

Las luces exteriores son de LED, para reemplazar cualquier foco de LED, vea a su distribuidor autorizado.

LLANTAS

Información de seguridad de la llanta

Esta información de seguridad cubrirá aspectos de la siguiente información: marcas de las llantas, número de identificación, definición y terminología de la llanta, presión de la llanta y carga de la llanta.

Identificadores de las llantas

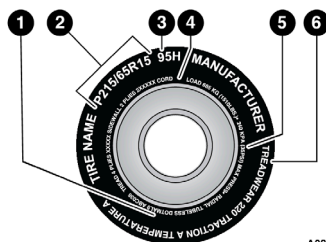

A0806000022US

Marcado de la llanta

Jeep

1. Estándares de códigos de seguridad U.S. DOT (TIN)
2. Medida de la llanta
3. Descripción del servicio
4. Carga máxima
5. Presión máxima de inflado
6. Clasificación de desgaste, tracción y temperatura

NOTA:

- **P (Pasajeros)** - El tamaño de la llanta en unidades métricas se basa en normas de diseño estadounidense. Las llantas P en unidades métricas tienen impresa en la pared la letra "P" justo antes de la especificación del tamaño. Ejemplo: P215/65R15 95H.
- **Europea** - El tamaño de las llantas en unidades métricas europeas se basa en normas de diseño europeo. Las llantas diseñadas con esta norma tienen grabado el tamaño de la llanta en la pared e inicia con el ancho de la sección. La letra "P" no aparece en la designación del tamaño de llanta. Ejemplo: 215/65R15 96H.
- **LT (Camión ligero)** – El tamaño de la llanta en unidades métricas se basa en normas de diseño estadounidense. La designación del tamaño para las llantas en unidades métricas de camiones ligeros es la misma que para las llantas en unidades métricas de pasajeros, con la salvedad de que las letras "LT" que están grabadas en la pared aparecen antes que la designación del tamaño. Ejemplo: LT235/85R16.
- Las llantas de refacción temporales son llantas de refacción compactas infladas a alta presión y están diseñadas para usarse temporalmente y sólo en casos de emergencia. Las llantas diseñadas con esta norma tienen impresa en la pared la letra "T" o "S" justo antes de la especificación del tamaño. Ejemplo: T145/80D18 103M.
- El tamaño de las llantas con alta flotación se basa en normas de diseño estadounidense e inicia con el diámetro de la llanta grabado en la pared. Ejemplo: 31x10.5 R15 LT.

Tabla de tamaño de la llanta

EJEMPLO
P215/65R15XL 95H, 215/65R15 96H, LT235/85R16C, T145/80D18 103M, 31x10.5 R15 LT
P = Medida de llanta para auto de pasajeros basado en los estándares de diseño de Estados Unidos
"...en blanco..." = Medida de llanta para auto de pasajeros basado en los estándares de diseño de Europa.
LT = Medida de llanta de camión ligero basado en los estándares de diseño de Estados Unidos
T o S = Llanta de refacción de uso temporal.
31 = Diámetro total en pulgadas.
215, 235, 145 = Ancho de sección en milímetros.

EJEMPLO

65, 85, 80 = Relación en porcentaje (%)

— Relación en porcentaje entre ancho de sección y altura de la llanta.

10.5 = Ancho de sección en pulgadas

R = Código de construcción

— “R” Construcción radial

— “D” Construcción diagonal o entretejida

15, 16, 18 = Diámetro de la rueda en pulgadas.

Descripción del servicio:

95 = Índice de carga

— Código numérico asociado con la carga máxima que la llanta puede soportar.

H = Símbolo de velocidad

— Símbolo que indica el rango de velocidad a la cual una llanta puede soportar la carga correspondiente, bajo ciertas condiciones de carga de operación.

— La máxima velocidad corresponde al símbolo de velocidad que únicamente debe alcanzarse bajo condiciones de operación especificadas. (Ejemplo: Presión de llanta, carga del vehículo, condiciones del camino y señalamientos de velocidad).

Identificación de carga (Load Identification):

“...en blanco...” = Ausencia de cualquier texto en la cara de la llanta, indica una carga estándar de la llanta (SL)

Carga Extra [Extra Load (XL)] = Llanta de carga extra(o reforzada)

Carga Ligera [Light Load (LL)] = Llanta de carga ligera

C, D, E, F, G = Rango de carga asociado con la carga máxima que una llanta puede soportar a la presión especificada

Máxima Carga [Maximum Load] = La máxima carga indica la carga máxima de diseño que puede soportar

Presión Máxima [Maximum Pressure] = La máxima presión indica la máxima presión permisible de inflado en frío de la llanta

Número de identificación de la llanta (TIN)

El TIN puede encontrarse en uno o ambos lados de la llanta, sin embargo el código de la fecha solo puede encontrarse de un solo lado. Las llantas con cara blanca pueden tener completo el TIN incluyendo el código de la fecha localizado en la cara blanca de la llanta. Busque el TIN en el lado externo de la cara negra de las llantas como se montan en el vehículo. Si el TIN no es encontrado en la cara externa, entonces lo encontrará en la cara interna de la llanta.

EJEMPLO

DOT MA L9 ABCD 0301

EJEMPLO

DOT = Departamento de Transporte

- Este símbolo certifica que la llanta cumple con las normas de seguridad de llantas del Departamento de Transporte de los EE.UU. y está aprobada para usarse en carretera

MA = Código que representa el lugar de fabricación de la llanta (dos dígitos)

L9 = Código que representa el tamaño de la llanta (dos dígitos)

ABCD = Código que usa el fabricante de la llanta (uno a cuatro dígitos)

03 = Número que representa la semana en la cual se fabricó la llanta (dos dígitos)

- 03 significa la 3ra semana.

01 = Número que representa el año en el cual se fabricó la llanta (dos dígitos)

- 01 significa el año 2001
- Antes de julio de 2000, los fabricantes de llantas sólo requerían un número para representar el año de fabricación de la llanta. Ejemplo: 031 podía referirse a la 3ra semana de 1981 ó 1991.

Terminología y definiciones de llantas

Término	Definición
Poste B	El poste "B" del vehículo es la parte estructural de la carrocería ubicada detrás de la puerta delantera.
Presión de la llanta en frío	La presión de inflado en frío de las llantas se define como la presión de las llantas después de que el vehículo no ha sido conducido durante al menos tres horas, ni más de 1.6 km (1 milla) después del periodo de tres horas. La presión de inflado se mide en unidades KPa (kilopascales) o PSI (libras por pulgada cuadrada)..
Presión máximo de inflado	La presión de inflado máxima es la presión de inflado de una llanta en frío máxima permisible para esa llanta. La presión de inflado máxima está grabada en la pared de la llanta.
Presión de inflado recomendado	La presión de inflado de la llanta recomendada por el fabricante del vehículo como se muestra en la etiqueta de presión/carga de llanta..
Etiqueta de la llanta	Una etiqueta de papel adherida permanentemente al vehículo mostrando la capacidad de carga del vehículo, el tamaño de llanta de equipo original y la presión de inflado recomendada.

Carga y presión de llantas

NOTA: La presión adecuada de inflado de la llanta en frío se muestra en el lateral de la puerta del conductor o en el poste "B" del lado del conductor.

Revise la presión de inflado de cada llanta, incluyendo la llanta de refacción (si así está equipado), por lo menos una vez al mes y deberá inflarlas hasta llegar a la presión de inflado recomendada para su vehículo.

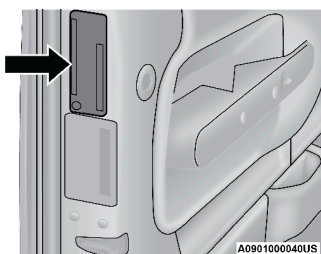

Ejemplo de etiqueta de presión de inflado (puerta)

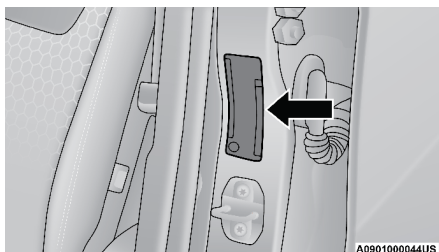

Ejemplo de etiqueta de presión de inflado (pilar B)

Etiqueta de información de llantas y carga

TIRE AND LOADING INFORMATION			
SEATING CAPACITY - TOTAL 5		FRONT 2	REAR 3
THE COMBINED WEIGHT OF OCCUPANTS AND CARGO SHOULD NEVER EXCEED XXX KG (XXX LBS.)			
TIRE	FRONT	REAR	SPARE
ORIGINAL TIRE SIZE	P195/70R14	P195/70R14	T125/70D15
COLD TIRE INFLATION PRESSURE	200kPa, 29PSI	200kPa, 29PSI	420kPa, 60PSI
SEE OWNER'S MANUAL FOR ADDITIONAL INFORMATION			4N109268

811b5a9a

Etiqueta de información de carga y presión de llanta

Esta etiqueta muestra información importante acerca del:

1. Número de personas que pueden transportarse en el vehículo.
2. El peso total que su vehículo puede cargar.
3. El tamaño de llanta diseñada para el vehículo.
4. La presión de inflado en frío de las llantas delanteras, traseras y de refacción.

Carga

La carga máxima del vehículo en la llanta no debe exceder la capacidad de carga de la llanta de su vehículo. No excederá la capacidad de carga de la llanta si respeta las condiciones de carga, la medida de la llanta y las presiones de inflado en frío de las llantas que se especifican en la etiqueta de información de llantas y carga y en la Sección "Carga del vehículo" de este manual.

NOTA: Un vehículo en condiciones de máxima carga, el rango de peso bruto en el eje [Gross Axle Weight Rating (GAWR's)] para el eje delantero y trasero no deben ser excedidos.

Para mayor información del GAWR's de la carga de su vehículo y la capacidad de arrastre, ve la sección "Carga del vehículo" en este manual.

Para determinar las condiciones de carga máxima de su vehículo, localice la información "El peso combinado de pasajeros y carga nunca deberá exceder XXX Kg o XXX lbs". En la etiqueta de información de llanta y carga. El peso combinado de ocupantes, carga/equipaje y peso del remolque (si así aplica) nunca debe exceder el peso mencionado en la etiqueta.

Pasos para determinar el límite de carga correcto

1. Localice la información, "El peso combinado de pasajeros y carga nunca deberá exceder "XXX Kg" o "XXX lbs.", en la etiqueta de su vehículo.
2. Determine el peso combinado del conductor y los pasajeros que estarán viajando en su vehículo.
3. Reste el peso combinado del conductor y los pasajeros de los XXX kilogramos o las XXX libras.
4. La cifra resultante equivale a la cantidad de capacidad de carga y equipaje disponible. Por ejemplo, si la cantidad "XXX" equivale a 635 kg (1,400 lb) y habrá cinco pasajeros de 68 kg (150 lb) en su vehículo, la cantidad disponible de carga y equipaje es de 295 kg (650 lb) (puesto que $5 \times 68 = 340$, y $635 - 340 = 295$ kg, o bien $5 \times 150 = 750$, y $1,400 - 750 = 650$ lb).
5. Determine el peso combinado de equipaje y carga que va a ser cargado en el vehículo. El peso no será seguro si excede la capacidad de carga y equipaje disponibles calculados en el paso 4.
6. Si su vehículo arrastra un remolque, la carga de su remolque deberá ser transferida a su vehículo. Consulte este manual para determinar cómo reducir la capacidad de carga y equipaje disponible de su vehículo.

Ejemplo de carga máxima en sistema métrico

Por ejemplo, si la cantidad "XXX" es igual a 635 kg y habrá cinco pasajeros de 68 kg en el vehículo, la capacidad de carga incluyendo equipaje será de 295 kg ($635 - 340(5 \times 68) = 295$ kg) como se muestra en el paso 4.

NOTA:

- Si su vehículo tendrá acoplado un remolque, la carga se transfiere a su vehículo. La siguiente tabla muestra algunos ejemplos de cómo calcular la carga total, la capacidad de carga y equipaje y arrastre de su vehículo variando la configuración de asientos y el número y tamaño de los ocupantes. Esta tabla sólo tiene el propósito de ilustrar y puede no ser precisa para la configuración de asientos y la capacidad de transporte de carga de su vehículo.
- Para el siguiente ejemplo, el peso combinado de los ocupantes y la carga nunca debe exceder de 392 kg (865 lb).

Ocupantes		Peso combinado de ocupantes y carga de la etiqueta de presión de inflado.	MENOS	Peso combinado de sus ocupantes	DISPONIBLE Carga/Equipaje y peso para arrastre
TOTAL	TRASERO				
<u>EJEMPLO 1</u>		393 Kg	MENOS	304 Kg	89 Kg
5	3				
<u>EJEMPLO 2</u>		393 Kg	MENOS	245 Kg	148 Kg
3	1				
<u>EJEMPLO 3</u>		393 Kg	MENOS	182 Kg	211 Kg
2	0				



¡ADVERTENCIA!

Es peligroso sobrecargar las llantas. La sobrecarga puede ocasionar que fallen las llantas, afectando el manejo e incrementando la distancia para detener el vehículo. Use las llantas de la capacidad de carga recomendada para su vehículo. Nunca las sobrecargue.

Llantas — Información general**Presión de las llantas**

La presión correcta de inflado de las llantas es fundamental para un funcionamiento seguro y satisfactorio de su vehículo. La presión incorrecta de inflado de las llantas afecta a las siguientes áreas principales:

- Seguridad
- Rendimiento de combustible
- Desgaste
- Comodidad de manejo y estabilidad del vehículo

Seguridad**¡ADVERTENCIA!**

- Las llantas infladas incorrectamente son peligrosas y pueden ocasionar accidentes.
- La baja presión incrementa la flexibilidad de la llanta y puede provocar sobrecalentamiento y falla de la llanta.
- Una sobre presión disminuye la capacidad de la llanta para amortiguar impactos. Los objetos sobre la carretera y los baches pueden ocasionar daños y fallas en las llantas.
- Las llantas excesivamente infladas o infladas de menos pueden afectar el manejo del vehículo y provocar una falla repentina con la consecuente pérdida de control.
- Presiones diferentes de las llantas pueden ocasionar problemas de dirección. Se podría perder el control del vehículo.
- Las presiones de inflado desiguales en un lado del vehículo con respecto al otro pueden provocar que el vehículo se desvíe hacia la derecha o hacia la izquierda.
- Siempre maneje con todas las llantas infladas a la presión recomendada en frío.

Inflar de más, o por debajo del mínimo puede afectar la estabilidad del vehículo y producir una respuesta excesivamente sensible o muy lenta en la dirección.

NOTA:

- Las presiones desiguales de las llantas pueden ocasionar respuesta errática e impredecible de la dirección.
- La presión desigual de las llantas de un lado respecto al otro puede oca-

sionar que el vehículo se desvíe a la izquierda o a la derecha.

Rendimiento de combustible

El bajo inflado aumenta la resistencia de rodamiento de la llanta y provoca mayor consumo de combustible.

Desgaste

Las presiones de inflado incorrectas pueden ocasionar patrones desiguales de desgaste que se desarrollan a través del dibujo de la llanta. Estos patrones de desgaste anormal reducirán la vida del dibujo de las llantas con la consecuente necesidad de reemplazarlas prematuramente.

Comodidad de manejo y estabilidad del vehículo

El inflado correcto de las llantas contribuye a un manejo confortable. La alta presión de inflado produce rechinidos y un manejo incómodo.

Presiones de inflado de las llantas

La presión correcta de inflado en frío de las llantas se muestra en el lateral de puerta del conductor o en el poste "B" del lado del conductor.

NOTA: La presión recomendada puede ser diferente en el eje delantero y trasero.

Al menos una vez al mes:

- Revise y ajuste la presión de las llantas con un manómetro de buena calidad. No juzgue visualmente para determinar si están correctamente infladas. Las llantas pueden parecer que están correctamente infladas cuando en realidad pueden estar infladas de menos.
- Inspeccione en busca de señales de desgaste o daños visibles.

¡PRECAUCIÓN!

Después de inspeccionar o ajustar la presión de las llantas, siempre vuelva a instalar el tapón del vástago de la válvula. Esto evitará que entre humedad y suciedad al vástago de la válvula, lo que podría dañarlo.

Las presiones de inflado especificadas en la etiqueta siempre son "presiones de inflado en frío de las llantas". La presión de inflado en frío de las llantas se define como la presión de las llantas después de que el vehículo no ha sido conducido durante al menos 3 horas ni más de 1.6 km (1 milla) después de un periodo de tres horas. La presión de inflado en frío de las llantas no debe exceder la presión máxima de inflado que aparece grabada en las paredes de las llantas.

Revise las presiones de las llantas con mayor frecuencia si están sujetas a un rango amplio de temperaturas exteriores, ya que las presiones de las llantas varían con los cambios de temperatura.

Las presiones de las llantas cambian aproximadamente en 7 kPa (1 psi) por cada 7° C (12° F) de cambio de temperatura del aire. Recuerde esto cuando compruebe la presión de las llantas dentro de una cochera, especialmente en invierno.

Ejemplo: Si la temperatura del garaje es = 20° C (68° F) y la temperatura exterior es = 0° C (32° F), entonces la presión de inflado en frío de las llantas debe incrementar 21 kPa (3 psi), lo cual es equivalente a 7 kPa (1 psi) por cada 7° C (12° F) para esta condición de temperatura exterior.

La presión de las llantas puede incrementar de 13 a 40 kPa (2 a 6 lb/pulg²) durante el funcionamiento. No disminuya este aumento normal de presión o la presión de las llantas será demasiado baja.

Presiones de las llantas para funcionamiento a alta velocidad

El fabricante recomienda conducir a velocidades seguras dentro de los límites de velocidad establecidos. Donde los límites de velocidad o las condiciones sean tales que el vehículo puede ser conducido a alta velocidad, es muy importante mantener la presión correcta de inflado de las llantas. Para el funcionamiento del vehículo a alta velocidad se requiere mayor presión de las llantas y poca carga en el vehículo. Consulte la información del equipo original o a un distribuidor de llantas autorizado para las velocidades de funcionamiento seguras recomendadas, así como la carga y las presiones de inflado en frío de las llantas.

¡ADVERTENCIA!

Conducir a alta velocidad con el vehículo en o arriba de la carga máxima es peligroso. El esfuerzo adicional en las llantas puede ocasionar que fallen. Podría sufrir un accidente grave. No conduzca un vehículo cargado a la máxima capacidad a velocidades constantes mayores de 120 km/h (75 mph).

Llantas de capas radiales

¡ADVERTENCIA!

Si se combinan llantas de capas radiales con otros tipos de llantas en su vehículo se provocará un manejo deficiente del vehículo. La inestabilidad podría ocasionar un accidente. Siempre use llantas de capas radiales en juegos de cuatro. Nunca las combine con otro tipo de llantas.

Reparación de llantas

Si la llanta está dañada, puede ser reparada si cumple los siguientes criterios:

- La llanta no se ha rodado cuando está ponchada.
- El daño es sólo en el dibujo de la llanta (daños en las caras laterales no se pueden reparar).
- La ponchadura no es mayor de 6 mm (¼ pulg.).

Consulte a un distribuidor autorizado de llantas para la reparación de la llanta e información adicional.

Llantas "Run Flat" dañadas o llantas "Run Flat" que han tenido una pérdida de presión deben ser reemplazadas inmediatamente con otra llanta "Run Flat" de idéntico tamaño y descripción de servicio (índice de carga y código de velocidad). Reemplace también el sensor de presión de llanta ya que este no ha sido diseñado para reusarse.

Llantas que puede rodar con baja presión (Run Flat, si así está equipado)

Las llantas que pueden rodar con bajan presión tienen la capacidad de permitirle conducir 80 Km (50 millas) a 80 Km/h (50 mph) después de una rápida pérdida de presión de inflado. Esta rápida pérdida de presión se conoce como modo "Run Flat". El modo "Run Flat" se produce cuando la presión de inflado es de/o por debajo de 96 kPa (14 lbs/pulg²). Una vez que la llanta alcanza el modo "Run Flat" tiene una capacidad limitada de conducción y necesita ser reemplazada inmediatamente. Una llanta que puede rodar con baja presión no se puede reparar. Cuando una llanta "Run Flat" es cambiada después de rodar en una condición de baja presión, por favor reemplace el sensor TPM ya que este sensor no ha sido diseñado para reusarse después de conducir en una condición de baja presión (14 psi [96 kPa]).

NOTA: El sensor TPM (monitoreo de presión de llanta) debe ser reemplazado después de conducir el vehículo en una condición de llanta baja.

No se recomienda conducir el vehículo a carga máxima o arrastrando un remolque mientras una llanta está en el modo "Run Flat".

Para mayor información vea la sección "Monitoreo de presión de llanta baja (TPMS)".

Patinamiento de las llantas

Cuando se encuentre su vehículo atascado en lodo, arena, nieve o hielo no haga girar las llantas de su vehículo a velocidades mayores de los 48 Km/h (30 mph) o por más de 30 segundos continuamente.

Consulte la sección "Liberar un vehículo atascado" en el capítulo "En caso de emergencia" para más información.

¡ADVERTENCIA!

Hacer girar las llantas cuando patinan a una alta velocidad resulta muy peligroso. Las fuerzas generadas por una velocidad excesiva en las ruedas pueden causar daños y fallas en la llanta. La llanta podría explotar y dañar a alguien. No haga girar las ruedas de su vehículo a más de 48 km/h (30 mph) por más de 30 segundos cuando se quede atascado. Y no permita que nadie se acerque a una llanta que este patinando, no importa a qué velocidad.

Indicadores de desgaste de la banda de rodamiento

Las llantas de equipo original tienen indicadores de desgaste de la banda de rodamiento para ayudarlo a determinar cuándo debe cambiarlas.

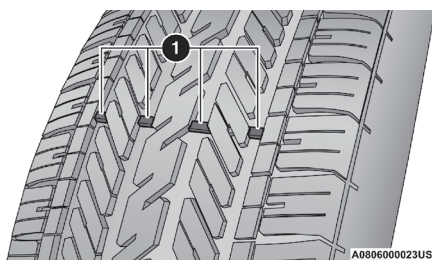

Banda de rodamiento

1 — Indicadores de desgaste

Estos indicadores están moldeados en el fondo de las ranuras de la banda de rodamiento. Aparecen como bandas cuando la profundidad de la superficie de la banda de rodamiento es de 1.6 mm (1/16 pulg). Cuando la banda de rodamiento se ha desgastado hasta los indicadores de desgaste de la banda de rodamiento, la llanta debe ser reemplazada.

Vida útil de la llanta

La vida útil de una llanta depende de varios factores, incluidos pero no limitados a:

- Estilo de manejo
- Presión de llanta - Las presiones de inflado de las llantas en frío inadecuadas pueden causar patrones de desgaste irregulares. Estos patrones de desgaste anormal, podrá reducir la duración del dibujo de la llanta, lo que resulta en la necesidad de la sustitución de las llantas más rápido.
- Distancia recorrida
- Llantas de alto desempeño, llantas con un rango de velocidad V o superior y llantas de verano generalmente tienen una menor vida útil. La rotación de llantas de acuerdo a lo indicado en la póliza de garantía es recomendada.

¡ADVERTENCIA!

Las llantas y la llanta de refacción deben ser reemplazadas después de 6 años a pesar de la vida útil que le quede a la banda de rodamiento. El no seguir ésta advertencia puede causar una falla repentina de la llanta. Puede perder el control y tener un accidente ocasionando lesiones graves o la muerte.

NOTA: La válvula de inflado del neumático debe ser reemplazada al instalar nuevos neumáticos debido al desgaste sufrido con las reemplazadas.

Guarde las llantas desmontadas en un lugar fresco y seco con poca exposición a la luz. Proteja las llantas del contacto con aceite, grasa y gasolina.

Reemplazo de llantas

Las llantas de su vehículo nuevo proporcionan un balance de muchas características. Se deben verificar regularmente para ver el desgaste y ver si tienen la presión correcta de inflado en frío. El fabricante recomienda

de manera importante, que se utilicen llantas equivalentes a las originales en tamaño, calidad y rendimiento cuando necesite reemplazarlas (vea la sección de indicadores de desgaste de la banda de rodamiento). Vea la etiqueta de “Información de llantas y carga” para la designación de la medida de la llanta. El índice de carga y el símbolo de velocidad se encuentra en la pared lateral en la llanta de equipo original.

Vea la tabla muestra de dimensionamiento de llantas en la sección “Información de seguridad de las llantas” para mayor información relacionada con el índice de carga y el símbolo de velocidad de las llantas

Se recomienda reemplazar las dos llantas delanteras o las dos llantas traseras en par. Reemplazar sólo una llanta puede afectar seriamente en el manejo del vehículo. Si se reemplaza alguna llanta, asegúrese que sus especificaciones concuerden con las originales.

Recomendamos que se ponga en contacto con su distribuidor autorizado de llantas de equipo original para cualquier pregunta que pueda tener respecto a las especificaciones de llantas y su capacidad. El no usar las llantas de refacción equivalentes puede afectar negativamente a la seguridad, manejo y conducción de su vehículo.

¡ADVERTENCIA!

- No utilizar ruedas o llantas de diferente tamaño o rango del especificado. Algunas combinaciones de llantas y ruedas no aprobadas pueden cambiar las características, dimensiones de la suspensión o funcionamiento, produciendo modificaciones en el manejo, sistema de dirección y frenado de su vehículo. Puede ocasionar manejabilidad errática y endurecer la dirección y suspensión. Puede perder el control y tener un accidente ocasionando lesiones graves o la muerte. Use únicamente ruedas y llantas de la medida con el rango de carga aprobado para su vehículo.
- Nunca use una llanta con un menor índice de carga o capacidad con la que originalmente fue equipado el vehículo. Usar llantas con un menor índice de carga puede dar como resultado una sobrecarga de la llanta y hacer que falle. Puede perder el control y tener un accidente.
- No equipar su vehículo con llantas que tengan la capacidad de velocidad adecuada puede resultar en una falla súbita de la llanta y la pérdida de control del vehículo.

¡PRECAUCIÓN!

Reemplazar las llantas originales con llantas de diferente medida puede ocasionar que el velocímetro y el odómetro den lecturas erróneas.

Tipos de llantas

Llantas para todas las estaciones (si así está equipado)

Las llantas para todas las estaciones proporcionan la tracción para todas las estaciones (primavera, verano, otoño e invierno). Los niveles de tracción puede variar entre las estaciones diferentes. Las llantas para todas las es-

taciones pueden ser identificados por el M+S, M & S, M / S o la designación MS en el costado de la llanta. Utilice llantas para todas las estaciones en grupos de cuatro; el no hacerlo puede afectar negativamente a la seguridad y la el manejo de su vehículo.

Llantas de verano o de tres estaciones (si así está equipado)

Las llantas de verano proporcionan la tracción en condiciones de húmedas y secas, y no están destinados para ser utilizadas en la nieve o en el hielo. Si su vehículo está equipado con llantas para verano, tome en cuenta que no están diseñadas para condiciones de manejo invernales o frías. Instale llantas para invierno en su vehículo cuando la temperatura ambiente sea menos a 5°C (40°F) o si el camino se congela o tiene nieve. Para más información, contacte a su distribuidor autorizado.

La llantas de verano no contienen todas las denominaciones o el símbolo de "la montaña / copo de nieve" en las paredes laterales. Utilice las llantas de verano sólo en grupos de cuatro; el ignorar esta advertencia puede afectar negativamente a la seguridad y el manejo de su vehículo.

¡ADVERTENCIA!

No use llantas para verano en condiciones de nieve/hielo. Usted puede perder el control del vehículo, resultando en lesiones graves o la muerte. Manejar muy rápido en condiciones adversas puede crear la posibilidad de pérdida de control.

Llantas para nieve



Algunas áreas del país requieren que se utilice llantas para nieve durante el invierno. Las llantas para nieve pueden ser identificadas por el símbolo de montañas/copo de nieve, que se encuentra en la cara lateral de la llanta.

Si necesita llantas para nieve seleccione aquellas con las mismas características de tamaño y tipo con las que se encuentra originalmente equipado el vehículo. Use las llantas para nieve únicamente en grupos de cuatro, el no hacerlo puede afectar negativamente a la seguridad y el manejo de su vehículo.

Las llantas para nieve generalmente tienen rangos más bajos de velocidad que con las que originalmente fue equipado el vehículo y no deben ser operadas a velocidades mayores a los 120 km/h (75 mph). Para velocidades que superiores a 120 km/h (75 mph) use las llantas con las que se encuentra originalmente equipado el vehículo o consulte a su distribuidor de llantas autorizado para las recomendaciones de operación segura de velocidad, carga y la presión en frío del inflado de las llantas.

Mientras que las llantas con clavos mejoran el rendimiento en hielo, patinamiento y la capacidad de tracción, en superficies húmedas o secas puede ser más pobre que el de los neumáticos sin clavos. Algunos estados prohíben las llantas con clavos, por lo tanto, se deben consultar las leyes locales antes de utilizar estos tipos de llantas.

Llantas de refacción (si así está equipado)

NOTA: Para vehículos equipados con kit de reparación en lugar de una llanta de refacción, consulte “Kit de reparación” en el capítulo “Qué hacer en caso de emergencia” para mayor información.

¡PRECAUCIÓN!

Debido a la poca distancia que existe respecto al piso, no lleve su vehículo a un lavado de autos automático cuando esté utilizando una llanta de refacción compacta o una llanta de refacción temporal de uso limitado. Puede ocasionar daños a su vehículo.

Consulte “Requisitos de remolque — Llantas” en el capítulo “Arranque y operación” para las restricciones cuando se remolca con una llanta de refacción diseñada para un uso temporal de emergencia.

Llanta de refacción a juego de la llanta original (si así está equipado)

Su vehículo puede estar equipado con una llanta de refacción equivalente en apariencia y función de las llantas de equipo original como las que se encuentran en el eje delantero o trasero de su vehículo. Esta llanta de refacción se puede utilizar en la rotación de llantas en su vehículo. Si su vehículo tiene esta opción se consulte a un distribuidor de neumáticos autorizados para la rotación de las llantas recomendada.

Llanta de refacción compacta (i así está equipado)

La llanta compacta de refacción es para emergencias temporales. Usted puede identificar si su vehículo está equipado con una llanta compacta consultando la descripción de la refacción compacta, que se encuentra en la placa de las llantas ubicada en el panel de la puerta. La descripción empieza con la letra “T” o “S”, precediendo el tamaño de la llanta, ejemplo: T145/80D18 103M.

T, S= Llanta de refacción temporal.

Dado que este neumático tiene una vida limitada, la banda de rodamiento del neumático de equipo original debe ser reparada (o sustituida) y volver a instalar en su vehículo en la primera oportunidad.

No instale el tapón de rueda o intente montar una llanta convencional en la rueda compacta de refacción, ya que la rueda está diseñada específicamente para la refacción compacta. No instale más de una llanta compacta de refacción en el vehículo en ningún momento.

¡ADVERTENCIA!

Las llantas de refacción compactas y colapsables de uso temporal son solamente para emergencias. Con estas llantas, no conduzca a más de 80 Km/h (50 mph). Las llantas de refacción de uso temporal tienen una vida limitada de la banda de rodamiento. Cuando la banda de rodamiento se ha desgastado hasta los indicadores de desgaste de la banda de rodamiento, la llanta de refacción compacta debe ser reemplazada. Asegúrese de seguir las advertencias que aplican a su llanta de refacción, ya que de lo contrario ésta puede fallar y originar la pérdida del control del vehículo.

Llanta de repuesto colapsable (si así está equipado)

La llanta de repuesto colapsable sólo se usa en emergencia. Puede identificarlas si su vehículo está equipado con llantas colapsables al ver las descripciones en la llanta en la placa de identificación de llanta, localizada en el marco de la puerta del conductor al abrirla o en la pared de la llanta.

Ejemplo de la llanta colapsable: 165/80-17 101P.

Como esta llanta tiene la vida limitada, la llanta original deberá ser reparada o reemplazada a la brevedad e instalada en el vehículo a la primera oportunidad.

Infle la llanta colapsable solo después de que la llanta este instalada apropiadamente. Para inflar la llanta colapsable use una bomba eléctrica de aire antes de bajar el vehículo.

No instale una tapón de llanta o intente montar una llanta convencional sobre el rin de la llanta colapsable, la especificación de la rueda solo está diseñada para la llanta colapsable de refacción.

¡ADVERTENCIA!

Las llantas de refacción compactas y las colapsables son de uso temporal y solamente para emergencias. Con estas llantas, no conduzca a más de 80 Km/h (50 mph). Las llantas de refacción de uso temporal tienen una vida limitada de la banda de rodamiento. Cuando la banda de rodamiento se ha desgastado hasta los indicadores de desgaste de la banda de rodamiento, la llanta colapsable de refacción debe ser reemplazada. Asegúrese de seguir las advertencias que aplican a su llanta colapsable, ya que de lo contrario ésta puede fallar y originar la pérdida del control del vehículo.

Llanta de tamaño completo (si así está equipado)

La llanta de tamaño completo es solo de uso de emergencia temporal. Esta llanta se parece a las llantas originales de su vehículo montadas en el eje trasero o delantero, pero no es así. Esta llanta podría tener una vida útil reducida, cuando el dibujo de llanta se desgasta, los indicadores se desgastan y necesita ser reemplazada. Dado que no es igual que la llanta de equipo original, reemplácela (o repare) la llanta de equipo original y vuelva a instalarla en el vehículo en la primera oportunidad.

Llanta de uso limitado (si así está equipado)

El uso de la refacción de uso limitado es para emergencias en su vehículo. Esta llanta está identificada por una etiqueta de advertencia en la llanta de refacción para uso limitado. Esta llanta se parece a las llantas originales de su vehículo, pero no es así. Instalar la llanta de refacción limitada afecta la manejabilidad del vehículo. Dado que no es la misma llanta, reemplace (o repare) la llanta original y reinstale en el vehículo a la primera oportunidad.

¡ADVERTENCIA!

Las llantas de repuesto de uso limitado son para uso de emergencia solamente. La instalación de esta llanta de repuesto de uso limitado, afecta el manejo del vehículo. Con este neumático, conduzca a más de la velocidad que aparece en la llanta de uso limitado. Mantenga inflados a la presión de los neumáticos en frío que aparece en su la placa de información de presión y carga, localizada en la apertura de la puerta del lado del conductor. Vuelva a colocar (o reparar) la llanta de equipo original en la primera oportunidad e instálela en su vehículo. De lo contrario, podría resultar en la pérdida de control del vehículo.

Cuidado de las ruedas y acabado de la rueda

Todas las ruedas y tapones de ruedas, en especial las ruedas de aluminio y con acabado de cromo deben limpiarse periódicamente con jabón neutro (PH neutral) y agua para mantener el lustro y evitar la corrosión. Lave las llantas con el mismo jabón que lava la carrocería del vehículo y recuerde siempre lavar las superficies cuando no se encuentren calientes al tacto.

Sus llantas pueden ser susceptibles al deterioro a causa de la sal, el cloruro de sodio, cloruro de magnesio, cloruro de calcio y otras sustancias químicas que se utiliza para derretir el hielo o el control de polvo en caminos de tierra. Utilice un paño o esponja suave y un jabón suave para limpiar rápidamente. No utilice productos químicos abrasivos o un cepillo de cerdas duras. Pueden dañar la capa protectora que ayuda a mantenerlos contra la corrosión y evitar las manchas.

NOTA: Muchos limpiadores de ruedas del mercado de accesorios contienen ácidos fuertes o aditivos alcalinos fuertes que pueden dañar la superficie de la rueda.

¡PRECAUCIÓN!

Evite productos o centros de lavado automáticos de vehículos que utilizan soluciones ácidas o alcalinas y fuertes aditivos o cepillos duros. Estos productos y el lavado de vehículos automático con máquina pueden dañar el acabado protector de la rueda. Este tipo de daño no está cubierto por la Garantía Limitada del Vehículo Nuevo. Sólo se recomienda jabón de lavado de coches Mopar y limpiador de llantas o equivalente.

Al limpiar las ruedas de extrema suciedad incluyendo el polvo excesivo de los frenos, se debe tener cuidado en la selección de productos de limpieza, sus químicos y equipos para evitar daños a las ruedas. Se recomienda el tratamiento de ruedas Mopar o el limpiador de cromo Mopar o su equivalente, o se recomienda seleccionar un limpiador no abrasivo, no ácido para

llantas de aluminio o cromo.

¡PRECAUCIÓN!

No use estropajo, lana de acero, cepillo duro, o pulidores de metal. No use limpiadores de hornos. Estos productos podrían dañar el acabado protector de las ruedas. Evite las estaciones automáticas de lavado de autos que usan soluciones ácidas o cepillos duros que pueden dañar el acabado protector de las ruedas. Solamente se recomienda el limpiador de ruedas Mopar®, o equivalente.

NOTA: Si tiene la intención de estacionar o almacenar su vehículo durante un período prolongado después de limpiar las ruedas con limpiador de ruedas, conduzca su vehículo y aplique los frenos para eliminar las gotas de agua en los componentes del sistema de frenos. Esta actividad eliminará el polvo rojo en los rotores de frenos y prevendrá la vibración del vehículo al frenar.

Rines de color humo/vapor o color negro satinado cromado

¡PRECAUCIÓN!

Si el vehículo está equipado con rines en acabado especial, **NO** use limpiadores abrasivos en las ruedas, o compuestos de pulido. Estos dañarán permanentemente este acabado y el daño no está cubierto por la garantía limitada del vehículo. **LAVE A MANO USANDO SOLAMENTE JABÓN SUAVE Y AGUA CON UN PAÑO SUAVE.** Si utiliza de forma regular esto es todo lo que se requiere para mantener este acabado.

Cadenas para llantas (dispositivos de tracción)

El uso de dispositivos de tracción requieren suficiente espacio entre la llanta y la carrocería. Debido a espacio limitado, los siguientes dispositivos de tracción son recomendados. Siga las siguientes recomendaciones para prevenir daños:

- Los dispositivos de tracción deben de tener un tamaño apropiado para la llanta, como lo recomienda el fabricante del dispositivo.
- No se recomienda el uso de dispositivos de tracción o cadenas en otros tamaños de llanta.
- Siga la tabla a continuación para conocer el tamaño de neumático, eje y dispositivo de tracción de nieve recomendados:

4x2 Nivel de equipamiento	Eje	Tamaño Rueda/ Llanta	Dispositivo de tracción (proyección máxima fuera del perfil de la llanta o equivalente)
Laredo	Trasero	P245/70R17-2 Filas 265/60R18 265/50R20	Clase S
Limited		265/60R18 265/50R20	
Overland		265/50R20	
Summit		265/50R20	20" - S Class

4x4 Nivel de equipamiento	Eje	Tamaño Rueda/ Llanta	Dispositivo de tracción (proyección máxima más allá del perfil del neumático o equivalente)
Laredo	Trasero	P245/70R17-2 Filas 265/60R18 265/50R20	Clase S
Trailhawk-2 Filas		265/60R18	
Limited Overland		265/60R18 265/50R20	
Summit		265/50R20 275/45R21XL	20" - Clase S 21" - 12mm

¡ADVERTENCIA!

Usar llantas de diferentes tamaños y tipo (M+S, Nieve) entre los ejes delanteros y traseros puede causar movimientos inesperados. Usted puede perder el control y tener un choque.

¡PRECAUCIÓN!

Para evitar daños a las llantas o al vehículo observe las siguientes indicaciones:

- Debido a las restricciones de espacio de los dispositivos de tracción entre las llantas y los componentes de la suspensión, es importante utilizar únicamente dispositivos de tracción que se encuentren en buenas condiciones. Dispositivos rotos pueden ocasionar serios daños. Detenga el vehículo inmediatamente si se presenta algún ruido que pueda indicar que alguna parte del dispositivo se rompió. Remueva las partes dañadas del dispositivo antes de su siguiente uso..

¡PRECAUCIÓN!

- No exceda los 48 km/h (30 mph).
- Conduzca con precaución y evite vueltas bruscas y protuberancias largas, especialmente si el vehículo se encuentra cargado.
- No conduzca por periodos prolongados sobre pavimento seco.
- Observar el instructivo del fabricante del dispositivo de tracción para el método de instalación, la velocidad de operación y las condiciones de uso. Siempre utilice la velocidad de operación recomendada por el fabricante del dispositivo si esta es menor a los 48 km/h (30 mph).
- No utilice dispositivos de tracción en una llanta de refacción compacta.

Recomendaciones para la rotación de las llantas

Las llantas de los ejes delantero y trasero de los vehículos funcionan a diferentes cargas y realizan distintas funciones de dirección, impulsión y frenado. Por estas razones, se desgastan a tasas diferentes y tienden a desarrollar patrones de desgaste irregular.

Estos efectos se pueden reducir rotando las llantas oportunamente. Los beneficios de la rotación de las llantas son especialmente importantes para llantas diseñadas con más agresión en el dibujo como las que son para Off-Road. La rotación incrementará la vida del dibujo, ayudará a mantener buenos niveles de tracción en lodo, nieve y suelo mojado, y además brindará una conducción suave y silenciosa.

Refiérase a su póliza de garantía para obtener información acerca de los intervalos de mantenimiento. Las razones para un desgaste rápido o inusual deben ser corregidas antes de realizar la rotación de llantas.

NOTA: El sistema de monitoreo de presión de llantas premium, automáticamente coloca los valores de presión en pantalla para cada posición de llanta siguiendo la rotación de llanta.

El método sugerido es “cruzado hacia atrás” mostrado en el diagrama siguiente.

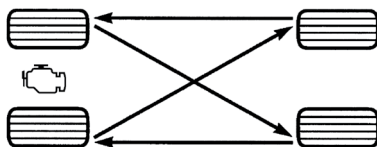

055703771

Rotación de llantas (cruzado hacia atrás)

GRADOS UNIFORMES DE CALIDAD DE LAS LLANTAS

Las siguientes categorías de grado de llanta fueron establecidas por la Administración Nacional de Seguridad, Tránsito y Camino (en Estados Unidos). El grado específico asignado por el fabricante de las llantas en cada categoría, se muestra en la pared lateral o cara de la llanta montada en su vehículo.

Todas las llantas para vehículos de transporte de pasajeros deben ajustarse a los requerimientos federales de seguridad.

Desgaste

El grado de desgaste es una medida comparativa, basada en el desgaste de una llanta cuando es evaluada en un curso de prueba bajo condiciones controladas especificadas por el gobierno. Por ejemplo, una llanta graduada en 150 debe desgastarse una y media veces mejor que una llanta de grado 100 en el curso de pruebas de gobierno. El desempeño relativo de las llantas, depende de las condiciones actuales de uso, sin embargo, estas pueden ser significativamente diferentes a la norma debido en las variaciones como los hábitos de manejo, prácticas de servicio y diferencias en el clima y características del camino.

Grados de tracción

Los grados de tracción, del más alto al más bajo son: AA, A, B y C. Estos grados representan la habilidad de las llantas al frenar sobre pavimento mojado, según sea medido en las superficies de asfalto y concreto de prueba bajo condiciones controladas del gobierno. Una llanta marcada con C puede tener un rendimiento de tracción muy pobre.

¡ADVERTENCIA!

El grado de tracción asignado a esta llanta se basa en pruebas de frenado en línea recta, y no incluye aceleración, manejo en curva, hidroplaneo, o características de pico de tracción.

Grados de temperatura

Los grados de temperatura son A (el más alto), B, y C, representando la resistencia de los neumáticos a la generación de calor y su habilidad para disipar el calor, cuando son probadas en laboratorio bajo condiciones controladas en una rueda de prueba en laboratorio.

Una alta temperatura, sostenida, puede provocar la degeneración del material de la llanta y reducir la vida útil de la misma, y una temperatura excesiva puede provocar una falla repentina de la llanta. El grado C corresponde al nivel de rendimiento, que todos los neumáticos para vehículos de pasajeros deben cumplir bajo el estándar federal de seguridad en vehículos motorizados No. 109. Los grados B y A representan un mayor nivel de rendimiento en la prueba de laboratorio, con respecto al mínimo requerido por ley.

¡ADVERTENCIA!

El grado de temperatura para esta llanta se establece en una llanta correctamente inflada y no sobrecargada. Una velocidad excesiva, baja presión de inflado, o una mayor a la correcta, de forma independiente o en combinación, pueden provocar la generación de calor y una posible falla en las llantas.

ALMACENAMIENTO DEL VEHÍCULO — GRAND CHEROKEE

Si usted va a dejar su vehículo sin utilizar durante más de 3 semanas, le recomendamos tomar las siguientes precauciones para minimizar la descarga de la batería de su vehículo:

- Desconecte el cable negativo de la batería.
- Siempre que almacene su vehículo o lo tenga fuera de servicio durante más de dos semanas, haga funcionar el sistema de aire acondicionado con el vehículo en ralentí durante cinco minutos con un ajuste en aire fresco y el ventilador en alta. Esto asegurará una lubricación adecuada del sistema a fin de minimizar la probabilidad de daños al compresor cuando el sistema se arranque de nuevo.

ALMACENAMIENTO DEL VEHÍCULO — GRAND CHEROKEE 4XE

Si usted va a dejar de usar su vehículo por más de un mes, tome las siguientes precauciones:

- Estacione su vehículo en una locación cubierta, seca y si es posible ventilada, baje ligeramente las ventanas.
- Verifique que el freno de estacionamiento no esté acoplado.
- Desconecte el cable negativo de la batería y asegúrese de que la batería está completamente cargada. Durante el almacenado verifique la carga cada tres meses. La batería de 12 Volts está localizada en la parte trasera del vehículo debajo de la rueda de repuesto.

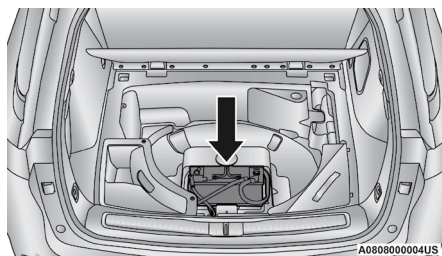

Ubicación de la batería de 12 Volts

NOTA: Desconectando la batería de 12V se previene que la batería de Alto Voltaje (HV) acepte carga desde el EVSE. El equipo no acondicionará la batería

de alto voltaje (si se necesita y está conectada a una EVSE energizada). Si la batería de alto voltaje no es capaz de acondicionarse por sí misma y se tiene un clima lo suficientemente frío (o suficientemente caliente), el vehículo no arrancará hasta que la temperatura de las celdas de la batería de alto voltaje estén entre -30°C y 50°C (-22°F y 122°F)

- Si usted no desconectó la batería del sistema eléctrico, verifique la carga de la batería cada 30 días.
- Siempre que deje el vehículo parado durante dos semanas o más, deje el vehículo en ralentí durante uno cinco minutos, con el sistema de aire acondicionado encendido y el ventilador en máxima velocidad. Esto asegurará una lubricación adecuada del sistema minimizando así la posibilidad de daño al compresor cuando el vehículo se ponga de nuevo en funcionamiento.
- Conecte el vehículo cuando no esté utilizándolo siempre que sea posible.

NOTA: El vehículo híbrido tiene la función de “Despertar” que ocurre cada tres semanas. Esta función carga la batería de 12 Volts desde la batería de alto voltaje. Esto sucederá mientras la batería de alto voltaje mantenga su carga por encima del estado mínimo de carga.

¡PRECAUCIÓN!

Antes de retirar el cable negativo y positivo de la batería, espere por lo menos un minuto con el interruptor de ignición en la posición de Apagado (OFF) y cierre la puerta del conductor. Cuando reconecte el cable positivo y negativo a la batería asegúrese de que el interruptor de ignición esté en la posición Apagado (OFF) y la puerta del conductor esté cerrada.

CARROCERÍA

Protección de la carrocería y la pintura contra la corrosión

Los requisitos para el cuidado de la carrocería varían de acuerdo a las zonas geográficas y al uso. Los químicos que hacen los caminos transitables en hielo o nieve, y los que se rocían en los árboles y superficies del camino durante otras temporadas, son altamente corrosivos en el metal de su vehículo. Estacionar su vehículo en el exterior, lo cual lo expone a contaminantes transportados por el aire, las superficies de camino sobre las que el vehículo funciona, el clima extremadamente caliente o frío, y otras condiciones extremas, tendrán un efecto negativo en la pintura, las molduras metálicas y la protección debajo de la carrocería.

Las siguientes recomendaciones de mantenimiento le permitirán obtener el máximo beneficio de la resistencia a la corrosión con la que está dotado su vehículo.

¿Qué es lo que produce la corrosión?

La corrosión es resultado del deterioro o desgaste de la pintura y los recubrimientos protectores de su vehículo.

Las causas más comunes de esto son:

- La acumulación de sal, suciedad y humedad del camino.

- El impacto de piedras y grava.
- Insectos, savia y alquitrán de los árboles.
- Sal en el aire en las localidades cercanas a la costa del mar.
- Lluvia contaminada y/o contaminantes industriales.

Mantenimiento de carrocería y parte inferior

Limpieza de los faros

Su vehículo está equipado con faros y luces de niebla (si así está equipado) plásticas que son más livianos y menos susceptibles a quebrarse por golpes de piedras en comparación con los faros de cristal.

El plástico no resiste los rayones como el cristal y por lo tanto se deben realizar procedimientos de limpieza diferentes.

Para reducir la posibilidad de rayar las lentes y mermar la salida de luz, evite frotarlos con un paño seco. Para quitar la mugre del camino, lávelos con una solución de jabón suave y después enjuáguelos.

No use componentes de limpieza abrasivos, solventes, lana de acero u otros materiales agresivos para limpiar las lentes.

Preservando carrocería

Lavado

- Lave su vehículo periódicamente. Siempre lave su vehículo en la sombra, usando lavador de carros de Mopar® o un jabón suave para lavar carros, y enjuague bien los tableros con agua limpia.
- Si los insectos, el alquitrán u otros depósitos similares se han acumulado en su vehículo, use removedor de insectos y alquitrán Mopar® Super Kleen para quitarlos.
- Use la cera limpiadora de alta calidad, como la de Mopar® para quitar películas y manchas del camino y proteger el acabado de pintura. Procure nunca rayar la pintura.
- Evite usar compuestos abrasivos y máquinas pulidoras que puedan mermar el brillo o adelgazar el acabado de la pintura.

¡PRECAUCIÓN!

- No use materiales abrasivos o limpiadores fuertes como lanas de acero o arenas de limpieza que rayarán el metal y la superficie pintada.
- El uso de lavadoras que excedan los 8,274 kPa (1,200 psi) pueden dañar o quitar la pintura y etiquetas.

Cuidado especial

- Si usted conduce sobre caminos salinos o polvorientos o cerca del océano, lave el chasis por lo menos una vez al mes.
- Es importante que los orificios de drenado en los bordes inferiores de las puertas, paneles inferiores y de la cajuela se mantengan limpios y

abiertos.

- Si usted detecta despostilladas o rayones en la pintura, hágalas retocar de inmediato.
- Si su vehículo se ha dañado debido a un accidente o una causa similar que destruya la pintura y el recubrimiento protector, haga que su vehículo sea reparado tan pronto como sea posible.
- Si transporta carga especial como sustancias químicas, fertilizantes, sal para deshielo, etc., compruebe que dichos materiales estén bien empaquetados y sellados.
- Si conduce demasiado sobre caminos con grava, procure usar protectores contra lodo o piedras detrás de cada rueda.
- Use pintura de retoque Mopar® sobre los rayones tan pronto como sea posible. Su distribuidor autorizado tiene la pintura de retoque igual a la del color de su vehículo.

INTERIORES

Asientos y piezas tapizadas

Utilice Mopar Total Clean para limpiar la tapicería y alfombrado del vehículo.

¡ADVERTENCIA!

No utilice solventes volátiles con fines de limpieza. Muchos son potencialmente inflamables, y si son usados en áreas cerradas pueden provocar daño respiratorio.

Mantenimiento del cinturón de seguridad

No blanquee, tiña o limpie los cinturones con solventes químicos o limpiadores abrasivos. Esto debilitará la tela. El daño causado por el sol también debilita la tela.

Si se deben limpiar los cinturones, use el Total clean de Mopar®, una solución de jabón neutro o agua tibia. No quite los cinturones del automóvil para lavarlos. Seque usando un paño seco.

Reemplace los cinturones de seguridad si están deshilachados o desgastados, o si las hebillas no funcionan correctamente.

¡ADVERTENCIA!

Un cinturón de seguridad torcido o desgastado, puede rasgarse por completo en un accidente y dejarlo sin protección alguna. Inspeccione el sistema de cinturones de seguridad periódicamente en busca de cortes, desgaste o partes sueltas. Las partes dañadas deben ser reemplazadas inmediatamente. No desarme o modifique el sistema. Si su vehículo se ve envuelto en una colisión, o si hay dudas respecto a la condición del cinturón de seguridad o del retractor lleve su vehículo al distribuidor más cercano.

Piezas plásticas y pintadas

Utilice Mopar® Total Clean para limpiar la tapicería vinílica.

¡PRECAUCIÓN!

- El contacto directo de aromatizantes, repelentes de insectos, lociones o líquido para las manos, con áreas pintadas o decoradas en el interior pueden causar daño permanente. Limpie inmediatamente para quitarlo.
- El daño por estos productos, no están cubiertos por la garantía de su vehículo.

Limpieza de los plásticos del módulo de instrumentos

Las micas plásticas al frente de los instrumentos en este vehículo están moldeadas con plástico transparente. Cuando limpie las micas, tenga cuidado de no rayar el plástico.

Limpie con un paño suave y húmedo. Se puede usar una solución de jabón neutro, pero no use limpiadores con contenido de alcohol o abrasivos. Si se usa el jabón, frote para limpiar con un trapo limpio y húmedo. Seque con un paño suave.

Limpieza de la tapicería de piel

Limpieza total de Mopar® está específicamente recomendado para la tapicería de piel.

Su tapicería de piel puede conservarse mejor si la limpia periódicamente con un paño suave y húmedo. Pequeñas partículas de polvo pueden dañar la piel y se deben eliminar lo más rápido posible con una tela húmeda. Las manchas persistentes se pueden eliminar fácilmente con un paño suave y Limpieza total Mopar®. Debe tener cuidado y evitar enjuagar su tapicería de piel con cualquier líquido. No utilice diluyentes, aceite, líquidos de limpieza, solventes, detergentes o limpiadores a base de amoníaco para limpiar su tapicería de piel.

NOTA: Si su vehículo está equipado con piel de color claro, puede llegar a mostrar suciedad, agentes extraños y teñido de colores más rápidamente que las tapicerías de piel más oscuras. La piel está diseñada para una limpieza fácil, y Stellantis recomienda el uso del limpiador de piel Mopar Total Care, aplicándolo en un paño, para limpiar su tapicería según lo necesite.

¡PRECAUCIÓN!

No use alcohol o productos a base de alcohol para limpiar la tapicería/piel de los asientos, puede dañarlos.

Superficies de cristal

Todas las superficies de cristal deben limpiarse periódicamente con limpiador de vidrios Mopar® o cualquier otro limpiador de vidrios doméstico. Nunca use un limpiador de tipo abrasivo. Tenga precaución cuando limpie el lado interno de la ventana trasera equipada con desempañadores eléctricos, o la ventana del cuarto trasero derecho que está equipada con la antena del radio. No use raspadores u otro instrumento filoso que pueda rayar los elementos.

Cuando limpie el espejo retrovisor, rocíe el limpiador sobre la toalla o trapo que esté usando. No rocíe el limpiador directamente sobre el espejo.



ESPECIFICACIONES TÉCNICAS

CONTENIDO

■ DATOS DE IDENTIFICACIÓN	584
• Número de Identificación Vehicular (VIN)	584
■ SISTEMA DE FRENOS	584
■ ESPECIFICACIONES DE APRIETE Y LLANTAS	584
• Especificaciones de apriete	584
■ REQUERIMIENTOS DE COMBUSTIBLE	585
• Motor 2.0L	586
• Motor 3.6L	586
• Motor 5.7L	586
• Gasolina reformulada (en regiones donde aplique)	586
• Materiales adicionados al combustible (en regiones donde aplique)	586
• Gasolina/mezclas oxigenadas (en regiones donde aplique)	587
• NO UTILICE E-85 en vehículos sin la opción de combustible flexible (en regiones donde aplique)	587
• Modificaciones del sistema de combustible para CNG y LP	588
• MMT en la gasolina (en regiones donde aplique)	588
• Precauciones del sistema de combustible	588
■ CAPACIDAD DE LÍQUIDOS — GRAND CHEROKEE	589
■ CAPACIDAD DE LÍQUIDOS — GRAND CHEROKEE 4XE	589
■ LÍQUIDOS, LUBRICANTES Y PARTES GENUINAS — GRAND CHE- ROKEE	590
• Motor	590
■ LÍQUIDOS, LUBRICANTES Y PARTES GENUINAS — GRAND CHE- ROKEE 4XE	591
• Líquidos y lubricantes del chasis	591

DATOS DE IDENTIFICACIÓN

Número de Identificación Vehicular (VIN)

El Número de Identificación Vehicular (VIN), se encuentra en la esquina delantera izquierda del tablero de instrumentos, visible a través del parabrisas.

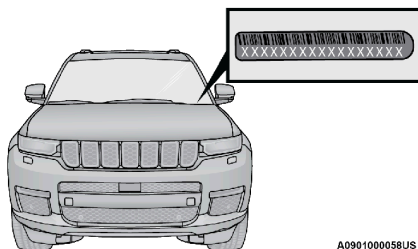

Número de Identificación Vehicular (VIN)

NOTA: Es ilegal remover o alterar el VIN.

SISTEMA DE FRENSOS

El vehículo está equipado con un sistema dual de frenos hidráulicos. Si cualquiera de los dos sistemas hidráulicos pierde su capacidad normal, el otro sistema seguirá funcionando. Sin embargo, habrá alguna pérdida de la efectividad de frenado. Puede percibir un incremento substancial en el esfuerzo requerido en el pedal del freno para detener el vehículo y el potencial encendido de la luz de advertencia de frenos.

En caso de que se pierda la asistencia de vacío por alguna razón, aún así, los frenos continuarán funcionando. Sin embargo, el esfuerzo de frenado para detener el vehículo será mucho mayor que el requerido con el sistema operando.

ESPECIFICACIONES DE APRIETE Y LLANTAS

El adecuado apriete de la tuerca/tornillo es muy importante para asegurarse que la rueda está instalada correctamente en el vehículo. Cada vez que la rueda se ha quitado y vuelto a instalar en el vehículo las tuercas/tornillos deben apretarse con un torquímetro hexagonal calibrado.

Especificaciones de apriete

Apriete del tornillo/ tuerca	** Tuerca/Medida del tornillo	Tamaño del dado
176 Nm (130 lb-ft)	M14 X 1.50	22 mm

** Use sólo tuercas y tornillos recomendados por su distribuidor autorizado y limpie o quite cualquier suciedad de aceite antes de apretar.

Inspeccione la superficie de montaje de la rueda antes de montar la llanta y

quite la corrosión o cualquier partícula de corrosión.

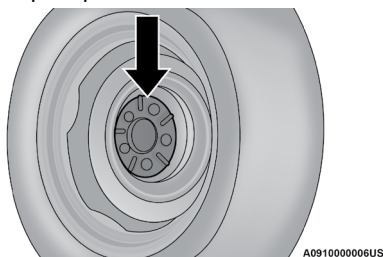

Superficie de montaje de la rueda

Apriete las tuercas/tornillos en un patrón de estrella hasta que cada tuerca/tornillo sea apretado dos veces. Asegurese de que el dado este acoplado completamente en el tornillo/tuerca (no lo acople parcialmente).

NOTA: Si tiene dudas respecto al apriete, lleve el vehículo a un distribuidor autorizado o estación de servicio para que lo revisen con un torquímetro.

Después de 40 km (25 millas) revise el torque de la tuerca/tornillo para asegurarse de que todas las tuercas/tornillos estén correctamente asentadas contra la rueda.

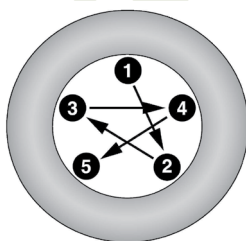

Patrón de apriete

¡ADVERTENCIA!

Para evitar el riesgo de tirar el vehículo fuera del gato, no apriete las tuercas/tornillos totalmente hasta que el vehículo se haya bajado. Si no se sigue esta advertencia puede ocasionar lesiones personales.

REQUERIMIENTOS DE COMBUSTIBLE

Mientras opere con gasolina con el número de octanaje requerido oír detonaciones de ignición ligeras no son perjudiciales para su motor. Sin embargo, si se escuchan detonaciones fuertes en el motor vea a su distribuidor autorizado inmediatamente. Usar gasolina con número de octanaje menor al recomendado puede causar fallas al motor que pueden no estar cubiertas por la garantía limitada de vehículo nuevo.

La gasolina de baja calidad puede ocasionar problemas como arranque difícil, paro y marcha irregular. Si experimenta estos síntomas, antes de considerar llevar su vehículo a servicio, le recomendamos cambiar de gasolinera.

Motor 2.0L



Este motor está diseñado para cumplir con las normas y regulaciones de emisiones, brindarle un rendimiento de combustible y un desempeño satisfactorio utilizando gasolina Regular o Magna con octanaje de 87, (sin plomo y de alta calidad). Para un desempeño óptimo en estos motores, se recomienda el uso de gasolina Premium con octanaje de 92 o mayor. Este aumento de rendimiento es más notorio en climas cálidos o bajo condiciones de carga pesada, como el arrastre de remolque.

Motor 3.6L

NO utilice combustible E-85 o mezclas de etanol en concentraciones mayores al 15% en este motor.



El motor está diseñado para cumplir con todos los reglamentos de emisiones y para proveer un excelente desempeño y rendimiento de combustible, con el uso de gasolina Regular o Magna con un octanaje de 87 (sin plomo y de alta calidad). El uso de gasolina Premium no es requerido ya que no aporta beneficio alguno sobre la gasolina regular o Magna en estos motores.

Motor 5.7L

NO utilice combustible E-85 o mezclas de etanol en concentraciones mayores al 15% en este motor.



El motor está diseñado para cumplir con todos los reglamentos de emisiones y para proveer un excelente desempeño y rendimiento de combustible, con el uso de gasolina Regular o Magna con un rango de octanaje de 87 (sin plomo y de alta calidad). El uso de gasolina de 92 octanos Premium es recomendado para un desempeño óptimo y ahorro de combustible.

Gasolina reformulada (en regiones donde aplique)

Muchas áreas requieren el uso de gasolinas menos contaminantes conocidas como "Gasolinas reformuladas". La gasolina reformulada contiene oxigenantes, además de que está especialmente mezclada para reducir las emisiones del vehículo y mejorar la calidad del aire.

El fabricante recomienda el uso de gasolina reformulada. Las gasolinas reformuladas correctamente mezcladas brindan un excelente desempeño y durabilidad de los componentes del motor y del sistema de combustible.

Materiales adicionados al combustible (en regiones donde aplique)

Además de utilizar gasolina sin plomo con un octanaje adecuado, se reco-

miendan las gasolinas con aditivos estables, detergentes y anticorrosivos. El uso de gasolinas que tienen estos aditivos ayudará a mejorar la economía de combustible, reducir las emisiones y mantener el rendimiento del vehículo.



Gasolinas detergentes designadas TOP TIER contienen un mayor nivel de detergentes que ayudan más a la minimización de depósitos en el motor y el sistema de combustible. Cuando esté disponible, se recomienda el uso de gasolina detergente Top Tier. Visite www.toptiergas.com para una lista de gasolineras que expendan gasolinas detergentes TOP TIER.

El uso indiscriminado de productos de limpieza del sistema de combustible debe ser evitado. Muchos de estos materiales destinados para eliminación de goma y barniz pueden contener disolventes activos o ingredientes similares. Estos pueden dañar la junta del sistema de combustible y materiales de diafragma.

Gasolina/mezclas oxigenadas (en regiones donde aplique)

Algunos proveedores de combustible mezclan la gasolina sin plomo con oxigenantes tales como el etanol.

¡PRECAUCIÓN!

NO use E85, gasolinas que contengan metanol o gasolinas que contengan más del 15% de etanol (E-15). El uso de estas mezclas puede provocar problemas de arranque y manejo así como dañar componentes importantes del sistema de combustible, causar emisiones que excedan los límites establecidos, y/o que se encienda el indicador de mal funcionamiento. Las etiquetas de la bomba deben de indicar claramente si la gasolina contiene una cantidad de Etanol mayor al 15%.

Los problemas que se generen por el uso de mezclas de metanol o gasolina con más del 15% de etanol (E-15), no son responsabilidad de Stellantis y pueden anular la Garantía de su vehículo.

NO UTILICE E-85 en vehículos sin la opción de combustible flexible (en regiones donde aplique)

Los vehículos sin la opción de combustible flexible son compatibles con gasolina que contenga hasta 15% de etanol (E-15). La gasolina con un contenido mayor de etanol puede anular la garantía del vehículo.

Si un vehículo que no cuenta con la opción de combustible flexible se carga de modo inadvertido con combustible E-85, el motor presentará algunos o todos los síntomas siguientes:

- Funciona de un modo deficiente.
- Se encenderá la “Luz de indicación de mal funcionamiento” (MIL) del OBD II.
- Desempeño deficiente del motor.
- Arranque en frío deficiente y una capacidad de control del vehículo en frío deficiente.
- Se aumenta el riesgo de corrosión de componentes del sistema de combustible.

Modificaciones del sistema de combustible para CNG y LP

Las modificaciones que permitan al motor operar con gas natural comprimido (CNG) o propano líquido (LP) pueden provocar daño al motor, sistema de emisiones y componentes del sistema de combustible. Los problemas originados por el uso de CNG o LP no son responsabilidad del fabricante y pueden anular la garantía de su vehículo.

MMT en la gasolina (en regiones donde aplique)

El MMT (Tricarbonilo Metiliclopentadieno de Manganese) es un aditivo metálico que contiene manganeso y que se mezcla con algunas gasolinas para incrementar el octanaje. La gasolina que se mezcla con MMT no brinda mayores ventajas de desempeño que la gasolina con el mismo octanaje sin MMT. En algunos vehículos la gasolina mezclada con MMT reduce la vida de las bujías y el desempeño del sistema de emisiones. El fabricante recomienda que utilice la gasolina sin MMT en su vehículo. Puesto que en la bomba de la gasolinera puede no estar indicado el contenido de MMT, debe preguntarle al vendedor de gasolina si la gasolina contiene MMT. El MMT está prohibido en la gasolina reformulada federal y de California.

Precauciones del sistema de combustible

¡PRECAUCIÓN!

Tome en cuenta estos lineamientos para mantener el desempeño de su vehículo:

- El uso de gasolina con plomo está prohibido por la ley Federal. Usar gasolina con plomo puede afectar el desempeño del motor y dañar el sistema de control de emisiones.
- Un motor desafinado, ciertas fallas de la ignición o combustibles pueden ocasionar sobrecalentamiento en el convertidor catalítico. Si percibe un olor a quemado picante o un poco de humo claro, su motor puede estar funcionando mal y puede requerir servicio de inmediato. Consulte a su distribuidor autorizado para que le den servicio al vehículo.
- No se recomienda el uso de aditivos para combustible que se venden para mejorar el octanaje. La mayoría de estos productos contienen altas concentraciones de metanol. Los daños al sistema de combustible o los problemas de desempeño del vehículo ocasionados por tales combustibles o aditivos no son responsabilidad del fabricante y pueden anular la garantía limitada de vehículo nuevo.

NOTA: Alterar intencionalmente los sistemas de control de emisiones es motivo de sanciones civiles que se imputarán en su contra.

CAPACIDAD DE LÍQUIDOS — GRAND CHEROKEE

	Métrico	U.S.
Combustible (aproximado)		
Todos los motores	87.0 litros	23 galones
Aceite de motor con filtro		
Motor 2.0L	4.7 litros	5 cuartos
Motor 3.6L	4.7 litros	5 cuartos
Motor 5.7L	6.6 litros	7 cuartos
Sistema de enfriamiento*		
Motor 2.0L	9.8 litros	10.4 cuartos
Intercooler del Motor 2.0L	4.2 litros	4.4 cuartos
Motor 3.6L - Sin paquete de arrastre de remolque	10.4 litros	11 cuartos
Motor 3.6L- Con paquete de arrastre de remolque	10.9 litros	11.5 cuartos
Motor 5.7L	14.2 litros	15 cuartos
* Incluye calefacción y botella de recuperación de refrigerante llenada al nivel máximo.		

CAPACIDAD DE LÍQUIDOS — GRAND CHEROKEE 4XE

	Métrico	U.S.
Combustible (aproximado)		
Motor 2.0L	71.9 litros	19 galones
Aceite de motor con filtro		
Motor 2.0L	4.7 litros	5 cuartos
Sistema de enfriamiento*		
Motor 2.0L	11.7 litros	12.4 cuartos
Intercooler de Motor 2.0L / Refrigerante de la electrónica de potencia (contacte a su distribuidor autorizado para servicio)	5.2 litros	5.5 cuartos
Refrigerante de la batería (Contacte a su distribuidor autorizado por servicio)	5.5 litros	5.8 cuartos

Métrico	U.S.
---------	------

* Incluye calefacción y botella de recuperación de refrigerante llenada al nivel máximo.

LÍQUIDOS, LUBRICANTES Y PARTES GENUINAS — GRAND CHEROKEE

Motor

Componente	Líquidos, lubricantes y partes genuinas
Refrigerante del motor	Anticongelante / refrigerante MOPAR®, fórmula OAT (tecnología de aditivo orgánico) para 10 años / 240,000 kms (150,000 millas) que cumple con la especificación MS.90032.
Intercooler	Anticongelante / refrigerante MOPAR®, fórmula OAT (tecnología de aditivo orgánico) para 10 años / 240,000 kms (150,000 millas) o equivalente que cumple con la especificación MS.90032.
Aceite de motor – Motor de 2.0L	<p>Le recomendamos el uso de aceite de motor SAE 5W-30 completamente sintético con certificado API SP/GF-6A que cumpla con los requerimientos del estándar de materiales MS-13340 del fabricante. Se pueden utilizar aceites 5W-30 API SP equivalentes, pero deben contar con la marca de certificación API “Donut” apropiada.</p> <div style="border: 1px solid black; background-color: #4F7942; color: white; padding: 5px; text-align: center; font-weight: bold;">¡PRECAUCIÓN!</div> <p>No utilizar un aceite de motor API SP/GF-6A o equivalente puede provocar daño al vehículo que no está cubierto por la garantía de su vehículo.</p>
Aceite de motor – Motores 3.6L y 5.7L	Use aceite de motor SAE 0W-20 completamente sintético que cumpla con los requerimientos del estándar de materiales MS-6395 del fabricante. Refiérase al tapón del aceite de motor. Se pueden utilizar aceites 0W-20 equivalentes, pero deben contar con la marca de certificación API “Starburst” apropiada.
Selección de combustible Motores 2.0L	87 Octanos (Gasolina Regular/Magna) aceptable. 92 octanos (Gasolina Premium) recomendable. No use E-85.
Selección de combustible Motores 3.6L	87 octanos, Gasolina Regular (Magna). No use E-85
Selección de combustible Motores 5.7L	87 Octanos (Gasolina Regular/Magna) aceptable. 92 octanos (Gasolina Premium) recomendable. No use E-85.

LÍQUIDOS, LUBRICANTES Y PARTES GENUINAS — GRAND CHEROKEE 4XE

Componente	Fluido, lubricante o parte original
Refrigerante del motor/ Intercooler / Electrónica de poder y batería	Recomendamos utilizar refrigerante/anticongelante de motor Mopar® Fórmula OAT, 10 años/ 240,000 km o 150,000 millas (Tecnología con Aditivos Orgánicos) o equivalente bajo los requerimientos de material estándar del fabricante MS.90032.
Aceite motor — 2.0L	Recomendamos usar aceite de motor Mopar® completamente sintético SAE 5W-30 con certificación API SP/GF-6A de Mopar® que cumple con los requisitos del estándar de materiales del fabricante MS-13340. Se puede usar un aceite de motor totalmente sintético 5W-30 API SP equivalente, con la certificación API SP/GF-6A. Si el aceite con certificación API SP/GF-6A no se encuentra disponible, contacte a su Distribuidor Autorizado para recomendaciones. ¡PRECAUCIÓN! Si no se utiliza el aceite recomendado API SP/GF-6A o equivalente, se pueden producir daños en el motor que no están cubiertos por la garantía del vehículo.
Filtro de aceite motor	Recomendamos usar un filtro de aceite de motor Mopar®. Si no está disponible, use solo filtros que cumplan o excedan los requisitos de rendimiento del filtro SAE/US-CAR-36.
Selección de combustible — Motor 2.0L	87 Octanos (Regular) aceptable, Etanol 0-15%.

Líquidos y lubricantes del chasis

Componente	Líquidos, lubricantes y partes genuinas
Transmisión automática	Líquido para transmisión automática MOPAR® ZF 8&9 SPEED ATF™ o equivalente autorizado. El no usar el líquido adecuado podría afectar el desempeño de la transmisión.
Caja de transferencia - 1 o 2 velocidades	Se recomienda líquido para transmisión automática MOPAR® ATF+4®.
Diferencial del eje (delantero - trasero) sin diferencial electrónico de deslizamiento limitado (ELSD)	Se recomienda MOPAR® GL5 sintético, lubricante SAE 75W-85.
Diferencial del eje (trasero) con diferencial electrónico de deslizamiento limitado (ELSD)	Se recomienda MOPAR® GL5 sintético, lubricante SAE 75W-85 con un aditivo modificador de fricción.

Componente	Líquidos, lubricantes y partes genuinas
Cilindro maestro del freno	Se recomienda el líquido de frenos MOPAR® DOT 3, SAE J1703.



ÍNDICE GENERAL

CONTENIDO

- INFORMACIÓN IMPORTANTE 2
- **INTRODUCCIÓN** **6**
- BIENVENIDA..... 7
- CÓMO USAR ESTE MANUAL 8
 - Símbolos clave..... 8
 - Advertencia de volcadura 8
- MODIFICACIONES Y ALTERACIONES A SU VEHÍCULO 9
 - Información esencial..... 9
 - Símbolos..... 9
- **CARACTERÍSTICAS DE SU VEHÍCULO** **11**
- BATERÍA DE ALTO VOLTAJE (SI ASÍ ESTÁ EQUIPADO)..... 16
- Condición de la batería 18
 - Sistema de frenado regenerativo (RBS) (Si así está equipado) .. 19
 - Modo E-select (Si así está equipado)..... 20
- OPERACIÓN DE CARGA DE ALTO VOLTAJE (SI ASÍ ESTÁ EQUIPADO)..... 21
 - Puerto de carga SAE J1772 21
 - Carga AC nivel 1 (120V, 15 Amp) 21
 - Carga AC nivel 2 (240V, 40 Amp) (Si así está equipado) 33
 - Tiempos de carga 34
 - Indicadores de carga del vehículo (Si así está equipado) 35
 - Páginas híbrido-eléctricas (Si así está equipado)..... 37
- LLAVES 42
 - Transmisor 42
- LLAVE SENTRY 48
- INTERRUPTOR DE IGNICIÓN 49
 - Ignición Keyless Enter-N-Go™ 49
 - Ignición Keyless Enter-N-Go™-Solo modelos híbridos 51
- SISTEMA DE ARRANQUE REMOTO (SI ASÍ ESTÁ EQUIPADO) 54
 - Cómo utilizar el arranque remoto..... 54

- Para salir de la modalidad de arranque remoto y conducir el vehículo 55
- Activación de desempañador frontal con arranque remoto (si así está equipado) 56
- Sistemas de comodidad del arranque remoto (si así está equipado) 56
- Activación del descongelador con arranque remoto (si así está equipado) 57
- Mensajes de cancelación del arranque remoto (si así está equipado) 57
- ARRANQUE REMOTO-(SI ASÍ ESTÁ EQUIPADO) SOLO MODELOS HÍBRIDOS 57
 - Cómo usar el arranque remoto 58
 - Para salir del modo de arranque remoto 59
 - Acondicionamiento programado de la cabina (SCC) (Si así está equipado) 59
- ALARMA DE SEGURIDAD DEL VEHÍCULO (SI ASÍ ESTÁ EQUIPADO) 61
 - Para activar el sistema 61
 - Para desarmar el sistema 62
 - Rearmado del sistema 63
 - Invalidar manualmente el sistema 63
 - Alerta de transgresión 63
- ALARMA DE SEGURIDAD DEL VEHÍCULO MEJORADO (SI ASÍ ESTÁ EQUIPADO) 63
 - Para activar el sistema 63
 - Para desarmar el sistema 64
 - Invalidar manualmente el sistema 65
- PUERTAS 65
 - Seguros manuales de las puertas 65
 - Seguros eléctricos de las puertas 66
 - Keyless Enter-N-Go™ - Entrada Pasiva 67
 - Desbloqueo automático de las puertas al salir 71
 - Seguros automáticos de las puertas (si así está equipado) 71
 - Sistema de seguros para protección de niños - puertas traseras 71
- VOLANTE 72
 - Columna de la dirección eléctrica abatible/telescópica (si así está

equipado).....	72
- Volante con calefacción (si así está equipado).....	73
• RECONOCIMIENTO DE VOZ UCONNECT (SI ASÍ ESTÁ EQUIPADO)	73
.....	73
- Introducción al reconocimiento de voz.....	73
- Comandos básicos de voz.....	74
• AJUSTES DE MEMORIA DEL CONDUCTOR Y PASAJERO (SI ASÍ ESTÁ EQUIPADO).....	75
• ASIENTOS	77
- Ajuste manual (Asientos delanteros, si así está equipado)	78
- Ajuste manual (Asientos traseros).....	79
- Ajuste eléctrico (Asientos delanteros, si así está equipado).....	85
- Ajuste eléctrico (Asientos traseros, si así está equipado)	88
- Respaldo con masaje (si así está equipado).....	89
- Asientos con calefacción (si así está equipado).....	91
- Asientos ventilados (si así está equipado).....	92
- Cabeceras.....	93
• ESPEJOS.....	96
- Espejo retrovisor interior	96
- Espejos de vanidad iluminados	98
- Espejos exteriores	99
- Espejos exteriores con direccional y luz de acercamiento (si así está equipado).....	99
- Espejos exteriores con atenuación automática (si así está equipado).....	99
- Espejos exteriores eléctricos	100
- Espejos eléctricos plegables automáticos (si así está equipado)	101
- Espejos con calefacción (si así está equipado).....	101
- Inclinación de espejos en reversa (si así está equipado).....	101
• PORTERO ELÉCTRICO DE LA COCHERA (HOMELINK®) (SI ASÍ ESTÁ EQUIPADO).....	102
- Antes de empezar la programación de HomeLink®	102
- Borrando todos los canales de HomeLink®	102
- Identificando si tiene un código cambiante o no cambiante	103
- Programación de HomeLink® a una puerta de cochera.....	103

- Programación de HomeLink® para dispositivos misceláneos	104
- Reprogramación de un sólo botón de HomeLink®	104
- Seguridad.....	105
- Resolución de problemas	105
• LUCES EXTERIORES	106
- Interruptor de los faros.....	106
- Palanca de funciones múltiples	107
- Luces de conducción diurna (DRLs) (si así está equipado)	107
- Interruptor de luces altas o bajas.....	107
- Luces altas automáticas (si así está equipado).....	107
- Claxon óptico	108
- Faros automáticos (si así está equipado).....	108
- Luces de estacionamiento y luces del tablero	108
- Encendido de los faros con los limpiaparabrisas (disponible sólo con faros automáticos).....	108
- Encendido de los faros al aproximarse.....	109
- Retraso de los faros.....	110
- Recordatorio de luces encendidas.....	110
- Faros de niebla (si así está equipado).....	110
- Luces direccionales	111
- Asistencia en cambio de carril (si así está equipado).....	111
- Nivelación automática de faros (si así está equipado)	111
- Ahorrador de batería.....	111
• LUCES INTERIORES	111
- Luces de cortesía.....	111
• LIMPIA Y LAVAPARABRISAS	113
- Operación del limpiaparabrisas	114
- Operación del lavaparabrisas	114
- Limpiadores con sensores de lluvia (si así está equipado)	115
- Limpiador y lavador de la ventana trasera.....	116
- Deshielo del limpiaparabrisas (si está equipado)	116
• CONTROLES DE CLIMA	117
- Descripción y funciones de los controles del clima automático (si así está equipado)	117
- Controlando el clima trasero desde el panel ATC delantero.....	121

- Control automático de temperatura trasero	123
- Control automático de temperatura (ATC, si así está equipado).....	125
• EQUIPAMIENTO INTERNO	128
- Almacenamiento	128
- Almacenamiento de los anteojos para el sol	129
- Consola central trasera completa (si así está equipado).....	130
- Portavasos iluminados (si así está equipado)	131
- Cortinas para sol (si así está equipado)	131
- Control de USB/AUX (si así está equipado)	132
- Tomas de corriente eléctrica	135
- Inversor de corriente (si así está equipado).....	136
- Superficie de carga inalámbrica (si así está equipado)	137
• VENTANAS	139
- Ventanas eléctricas.....	139
- Características de ventanas automáticas	140
- Botón de bloqueo de las ventanas.....	141
- Golpeteo de viento.....	141
• TOLDOS SOLARES (SI ASÍ ESTÁ EQUIPADO).....	142
- Quemacocos (si así está equipado)	142
- Toldo solar panorámico (si así está equipado)	144
• COFRE.....	146
- Apertura del cofre	146
- Cierre del cofre	147
• COMPUERTA LEVADIZA.....	148
- Para desbloquear/acceder a la compuerta levadiza.....	148
- Para bloquear/cerrar la compuerta levadiza	149
- Ajuste de apertura de la compuerta levadiza.....	149
- Compuerta levadiza manos libres (si así está equipado)	150
- Características del área de carga	152
- Argollas de sujeción de carga.....	152
• CANASTILLA DE EQUIPAJE DEL TECHO (SI ASÍ ESTÁ EQUIPADO)	156
■ TABLERO DE INSTRUMENTOS	158
• MÓDULO DE INSTRUMENTOS.....	159

- Descripción del módulo de instrumentos en modo digital.....	159
- Descripción del módulo de instrumentos en modo análogo	160
- Descripciones del módulo de instrumentos - Sólo modelos híbridos	161
• PANTALLA DEL MÓDULO DE INSTRUMENTOS	162
- Ubicación de la pantalla del módulo de instrumentos y controles	163
- Restablecimiento de Cambio de aceite (si así está equipado) ..	166
- Modo eléctrico temporalmente no disponible (si así está equipado)	169
- Pantalla y mensajes.....	171
- Menús seleccionables de la pantalla del módulo de instrumentos	173
- Pantalla HUD (si así está equipado).....	178
- Mensaje del Ahorrador de batería/Modo de ahorro de batería - Acciones de reducción de carga eléctrica (si así está equipado) ..	180
• LUCES DE ADVERTENCIAS Y MENSAJES	182
- Luces de advertencia rojas	182
- Luces de advertencia amarillas	188
- Luces indicadoras amarillas.....	193
- Luces indicadoras verdes	194
- Luces indicadoras blancas.....	196
- Luz indicadora azul.....	197
- Luz indicadora gris.....	198
• SISTEMA DE DIAGNÓSTICO A BORDO – OBD II.....	198
- Seguridad cibernética del sistema de diagnóstico a bordo (OBD II)	198
• PROGRAMAS DE MANTENIMIENTO DE INSPECCIÓN DE EMISIONES.....	199
■ ARRANQUE Y OPERACIÓN	201
• PROCEDIMIENTOS DE ARRANQUE	205
- Transmisión automática (si así está equipado)	205
- Arranque sin llave Keyless Enter-N-Go (si así está equipado) ..	206
- Arranque normal	206
- AutoPark	207
- Arranque después de estacionamiento prolongado	209

- Si el motor no arranca.....	209
- Operación en climas extremadamente fríos (por debajo de -30°C o -22°F).....	210
- Después del arranque.....	210
• PROCEDIMIENTOS DE ARRANQUE — MODELOS HÍBRIDOS ...	210
- Arranque normal	211
- Después de arrancar	212
- Apagar el vehículo usando el interruptor de ignición (botón de ENGINE START/STOP).....	212
• RECOMENDACIONES PARA EL ASENTAMIENTO DEL MOTOR .	213
• FRENO DE ESTACIONAMIENTO	214
- Freno de estacionamiento eléctrico (EPB)	214
• TRANSMISIÓN AUTOMÁTICA	219
- Interbloqueo de la ignición	220
- Sistema de interbloqueo del freno y selector de la transmisión (BTSI).....	220
- Transmisión automática de ocho velocidades	221
• MODO DEPORTIVO (SPORT, SI ASÍ ESTÁ EQUIPADO).....	226
• FUNCIONAMIENTO DE LA TRACCIÓN EN LAS CUATRO RUEDAS (SI ASÍ ESTÁ EQUIPADO).....	226
- Precauciones e instrucciones para la operación de la Quadra-Trac I (si así está equipado).....	226
- Precauciones e instrucciones para la operación de la Quadra-Trac II (si así está equipado).....	227
- Posiciones de cambio	228
- Procedimientos de cambio.....	228
- Sistema Quadra-Trac II (si así está equipado)	229
- Desconexión electrónica de la barra estabilizadora (si así está equipado).....	230
• SISTEMA SELEC-TERRAIN (SI ASÍ ESTÁ EQUIPADO)	231
- Selección de modo Selec-Terrain	231
- Mensajes en la pantalla del módulo de instrumentos.....	232
• SISTEMA QUADRA-LIFT (SI ASÍ ESTÁ EQUIPADO)	233
- Descripción	233
- Modos de la suspensión de aire	235
- Mensajes en la pantalla del módulo de instrumentos.....	236

- Funcionamiento	236
• TECNOLOGÍA DE AHORRO DE COMBUSTIBLE (MOTOR 5.7L, SI ASÍ ESTÁ EQUIPADO).....	237
• DIRECCIÓN ELÉCTRICA.....	238
• SISTEMA DE PARO/ARRANQUE DE MOTOR (STOP/START, SI ASÍ ESTÁ EQUIPADO).....	238
- Modo de paro automático (Autostop).....	239
- Posibles razones de ausencia de apagado automático del motor (Autostop).....	239
- Arrancar el motor mientras se encuentra en modo de apagado automático (Autostop).....	240
- Para desactivar el sistema de Paro/Arranque del motor manualmente.....	241
- Para activar el sistema de Paro/Arranque del motor manualmente.....	241
- Falla del sistema.....	241
• SISTEMAS DE CONTROL ELECTRÓNICO DE VELOCIDAD (SI ASÍ ESTÁ EQUIPADO).....	241
- Control de cruceo adaptativo (ACC, si así está equipado).....	242
• CONTROL CRUCERO PARA CAMINOS SINUOSOS (RRCC) — SI ASÍ ESTÁ EQUIPADO	254
- Operación del Control Crucero Para Caminos Sinuosos (RRCC)	255
• SISTEMA DE ASISTENCIA PARA SEÑALES DE TRÁNSITO (SI ASÍ ESTÁ EQUIPADO).....	256
- Activación/Desactivación	257
- Modos de asistencia para señales de tránsito.....	257
- Indicadores en pantalla.....	257
• SISTEMA DE ASISTENCIA ACTIVA DE CONDUCCIÓN (SI ASÍ ESTÁ EQUIPADO)	259
- Operación	259
- Encendiendo o apagando el sistema de asistencia activa de conducción.....	262
- Indicadores en pantalla.....	265
- Estado del sistema.....	266
- Limitaciones y operación del sistema	266
• SISTEMA DE AYUDA DELANTERA/TRASERA PARA ESTACIONARSE PARKSENSE® (SI ASÍ ESTÁ EQUIPADO).....	268
- Sensores del sistema ParkSense®	269

- Pantalla del sistema ParkSense®	269
- Pantalla de advertencia del sistema ParkSense®	272
- Habilitación y deshabilitación del sistema ParkSense	272
- Servicio al sistema de ayuda para estacionarse ParkSense® ..	272
- Limpieza del sistema ParkSense®	273
- Precauciones al usar el sistema ParkSense®	273
- Sistema de advertencia de distancia lateral	274
• SISTEMA DE ASISTENCIA ACTIVA PARA ESTACIONARSE PARKSENSE (SI ASÍ ESTÁ EQUIPADO).....	277
- Activación y desactivación del sistema de asistencia activa para estacionarse ParkSense®	278
- Operación de asistencia activa en lugar de estacionamiento per- pendicular/paralelo.....	279
- Saliendo del lugar de estacionamiento	282
• CONTROL ACTIVO DE CARRIL (SI ASÍ ESTÁ EQUIPADO).....	283
- Operación del control activo de carril.....	283
- Encendiendo o apagando del control activo de carril	285
- Pantalla de advertencia del control activo de carril.....	285
- Cambio del estado del control activo de carril	287
• CÁMARA TRASERA DE REVERSA PARKVIEW® (SI ASÍ ESTÁ EQUI- PADO).....	288
- Vista con aumento	289
• SISTEMA DE CÁMARA DE SENDERISMO (TRAILCAM, SI ASÍ ESTÁ EQUIPADO)	290
• SISTEMA FAMCAM (SI ASÍ ESTÁ EQUIPADO).....	292
• SISTEMA DE CÁMARA DE VISIÓN NOCTURNA (SI ASÍ ESTÁ EQUI- PADO).....	292
- Rango de detección	295
- Servicio al sistema de visión nocturna.....	296
- Limitaciones del sistema de visión nocturna.....	296
• SISTEMA DE CÁMARA DE VISTA ENVOLVENTE (SI ASÍ ESTÁ EQUI- PADO).....	297
• CARGA DE COMBUSTIBLE — Motor a gasolina.....	300
• REABASTECER EL VEHÍCULO — MODELOS HÍBRIDOS.....	302
- Liberación de emergencia de la puerta de combustible	304
• CARGA DEL VEHÍCULO	305
• ARRASTRE DE REMOLQUE	306

- Definiciones comunes de arrastre	307
- Clasificación del gancho de remolque	310
- Pesos de arrastre de remolque (límites de peso máximo del remolque).....	310
- Retiro de la cubierta del receptor de gancho para remolque (si así está equipado)	313
- Peso del remolque y de la flecha de conexión del remolque	313
- Requerimientos de arrastre	314
- Consejos de arrastre.....	317
• ARRASTRE RECREATIVO (CASA RODANTE, ETC.).....	318
- Arrastre de este vehículo detrás de otro vehículo	318
- Arrastre recreativo — Modelos con tracción en dos ruedas	318
- Arrastre recreativo — Quadra-Trac I® (Caja de transferencia de una velocidad, sin 4WD LOW) Modelos de tracción en las cuatro ruedas.....	319
- Arrastre recreativo — Quadra-Trac II® Modelos de tracción en las cuatro ruedas con 4WD LOW.....	319
• CONSEJOS DE CONDUCCIÓN.....	324
- Consejos para conducción en carretera	324
- Consejos para conducción fuera del camino.....	324
■ MULTIMEDIA	328
• RADIOS UCONNECT® (SI ASÍ ESTÁ EQUIPADO).....	330
• SEGURIDAD CIBERNÉTICA.....	330
• AJUSTES UCONNECT®	330
- Funciones programables por el usuario	331
• CONTROLES DE AUDIO EN EL VOLANTE (SI ASÍ ESTÁ EQUIPADO)	351
- Operación del radio.....	352
- Modo Medios	352
• PANTALLA DEL PASAJERO (SÍ ASÍ ESTÁ EQUIPADO)	352
- Permisos de la pantalla del pasajero.....	352
- Pantalla de Inicio.....	353
- Audio y video	355
- Sistema de entretenimiento en el asiento trasero con Amazon Fire TV integrado (sí así está equipado).....	357
- Proyección HDMI	357

- Administrador de dispositivos	357
• APLICACIONES DE TERCEROS (SI ASÍ ESTÁ EQUIPADO)	359
• SISTEMA DE ENTRETENIMIENTO EN EL ASIENTO TRASERO CON AMAZON FIRE TV INTEGRADO (SÍ ASÍ ESTÁ EQUIPADO)	361
- Descripción general	361
- Para Empezar	362
- Acceso al entretenimiento en el asiento trasero con Amazon Fire TV integrado desde la radio (sí así está equipado)	362
- Acceso al entretenimiento en el asiento trasero con Amazon Fire TV integrado desde las pantallas traseras (sí así está equipado)	363
- Acceso al entretenimiento en el asiento trasero con Amazon Fire TV integrado desde la pantalla del pasajero (sí así está equipado)	363
- Iniciando por primera vez (utilizando las pantallas traseras)	363
- Escuchar audio a través de las bocinas del vehículo	365
- Menú rápido	365
- Control parental (usando las pantallas traseras)	365
- Emparejamiento del control por voz con Alexa (usando las pantallas traseras)	365
- Entrada de fuentes de medios (utilizando la radio y las pantallas traseras)	366
- Control por voz con Alexa	367
- Entretenimiento en los asientos traseros con streaming y con Amazon Fire TV integrado (utilizando la radio y las pantallas traseras) (sí así está equipado)	368
- Aplicaciones/juegos de Fire TV (usando las pantallas traseras, si así está equipado)	370
- Uso del Puerto USB de Video	371
- Jugar videojuegos	371
- Funcionamiento de los auriculares	371
- Controles de clima trasero	372
• PÁGINAS OFF ROAD (SI ASÍ ESTÁ EQUIPADO)	373
- Barra de estado de las Páginas Off Road	374
- Dinámica del vehículo	375
- Medidores de accesorios	375
- Inclinación y giro de la carrocería (si así está equipado)	376
- Selec-Terrain (si así está equipado)	376

- Suspensión (si así está equipado).....	376
- Grabación de ruta (si así está equipado).....	377
• GUÍAS DE AVENTURA (SI ASÍ ESTÁ EQUIPADO).....	380
• FUNCIONAMIENTO DEL RADIO Y TELÉFONOS CELULARES	384
■ SEGURIDAD.....	385
• CARACTERÍSTICAS DE SEGURIDAD	386
- Sistema de frenos antibloqueo (ABS).....	386
- Sistema de detección de conductor adormecido (DDD, si así está equipado).....	387
- Alerta del recordatorio de asiento trasero (RSRA)	388
- Sistema electrónico de control de los frenos (EBC)	389
• SISTEMAS AUXILIARES PARA LA CONDUCCIÓN	400
- Monitoreo de puntos ciegos (BSM) (si así está equipado)	400
- Advertencia de colisión delantera con mitigación (FCW, si así está equipado).....	406
- Sistema de monitoreo de presión de las llantas (TPMS).....	409
• SISTEMAS DE PROTECCIÓN PARA LOS OCUPANTES	416
- Características de los sistemas de protección a los ocupantes	417
- Precauciones importantes de seguridad.....	417
- Sistemas de cinturones de seguridad.....	418
- Sistema de protección complementario (SRS)	427
- Sistemas de protección para niños.....	443
• SUGERENCIAS DE SEGURIDAD.....	460
- Transporte de pasajeros	460
- Transporte de mascotas	460
- Vehículos conectados.....	460
- Verificaciones de seguridad que debe hacer dentro del vehículo	461
- Verificaciones periódicas de seguridad que debe hacer fuera del vehículo.....	462
- Gases de escape.....	463
- Advertencias de Monóxido de Carbono.....	464
■ QUÉ HACER EN CASO DE EMERGENCIA.....	465
• LUCES DE ADVERTENCIA.....	466
• RETROVISOR CON LLAMADA DE ASISTENCIA Y EMERGENCIA (SI	

ASÍ ESTÁ EQUIPADO)	466
• USO DEL GATO Y CAMBIO DE LLANTAS.....	470
- Preparación para usar el gato.....	471
- Ubicación del gato y herramientas.....	472
- Almacenamiento de la llanta de refacción	474
- Retiro de la llanta de refacción	475
- Instrucciones para usar el gato.....	478
• ARRANQUE CON CABLES PASACORRIENTE (MODELOS A GASOLINA).....	484
- Preparación para el arranque con cables pasacorriente (Modelos a gasolina)	485
- Procedimiento de arranque con cables pasacorriente (Modelos a gasolina)	486
• ARRANQUE CON CABLES PASACORRIENTE (MODELOS HÍBRIDOS).....	487
- Preparación para el arranque con cables pasacorriente (Modelos híbridos).....	488
- Procedimiento de arranque con cables pasacorriente (Modelos híbridos).....	490
• SI EL MOTOR SE SOBRECALIENTA.....	492
• LIBERACIÓN MANUAL DE LA POSICIÓN DE ESTACIONAMIENTO (P).....	493
• LIBERAR UN VEHÍCULO ATASCADO	495
• REMOLQUE DE UN VEHÍCULO DESCOMPUESTO.....	496
- Modelos con tracción en las dos ruedas traseras.....	497
- Vehículos con tracción en las cuatro ruedas	498
- Ganchos de remolque de emergencia (si así está equipado) ...	498
• SISTEMA DE RESPUESTA CONTRA ACCIDENTES MEJORADO (EARS).....	499
• GRABADOR DE DATOS (EDR).....	500
■ SERVICIO Y MANTENIMIENTO.....	501
• COMPARTIMIENTO DEL MOTOR.....	503
- Motor 2.0L.....	503
- Motor Híbrido 2.0L	503
- Motor 3.6L.....	504
- Motor 5.7L.....	504

- Verificación del nivel de aceite del motor.....	504
- Agregar líquido lavador.....	505
- Batería libre de mantenimiento.....	506
- Lavado a presión.....	506
• SERVICIO DEL DISTRIBUIDOR AUTORIZADO.....	506
- Aceite del motor.....	507
- Filtro de aceite del motor.....	508
- Filtro de aire del motor.....	508
- Mantenimiento del aire acondicionado.....	510
- Inspección de la banda de motor.....	512
- Lubricación de la carrocería.....	513
- Hojas del limpiaparabrisas.....	514
- Sistema de escape.....	517
- Sistema de enfriamiento — Grand Cherokee.....	519
- Sistema de enfriamiento — Modelos híbridos.....	523
- Sistema de frenos.....	529
- Transmisión automática.....	530
- Líquido del eje delantero y/o trasero.....	531
- Caja de transferencia.....	532
• FUSIBLES.....	533
- Información general.....	533
- Fusibles debajo del cofre.....	534
- Fusibles debajo del cofre — Modelos Híbridos.....	538
- Centro de distribución de energía trasero — Motor a gasolina.....	548
- Centro de distribución de energía trasero — Modelos Híbridos.....	552
• REEMPLAZO DE FOCOS.....	556
- Focos de reemplazo, nombres y números de parte.....	556
• LLANTAS.....	556
- Información de seguridad de la llanta.....	556
- Llantas — Información general.....	563
- Tipos de llantas.....	568
- Llantas de refacción (si así está equipado).....	570
- Cuidado de las ruedas y acabado de la rueda.....	572
- Cadenas para llantas (dispositivos de tracción).....	573

- Recomendaciones para la rotación de las llantas	575
• GRADOS UNIFORMES DE CALIDAD DE LAS LLANTAS	576
- Desgaste	576
- Grados de tracción	576
- Grados de temperatura	576
• ALMACENAMIENTO DEL VEHÍCULO — GRAND CHEROKEE	577
• ALMACENAMIENTO DEL VEHÍCULO — GRAND CHEROKEE 4XE	577
• CARROCERÍA	578
- Protección de la carrocería y la pintura contra la corrosión	578
- Mantenimiento de carrocería y parte inferior	579
- Preservando carrocería	579
• INTERIORES	580
- Asientos y piezas tapizadas	580
- Mantenimiento del cinturón de seguridad	580
- Piezas plásticas y pintadas	580
- Limpieza de la tapicería de piel	581
- Superficies de cristal	581
■ ESPECIFICACIONES TÉCNICAS	583
• DATOS DE IDENTIFICACIÓN	584
- Número de Identificación Vehicular (VIN)	584
• SISTEMA DE FRENOS	584
• ESPECIFICACIONES DE APRIETE Y LLANTAS	584
- Especificaciones de apriete	584
• REQUERIMIENTOS DE COMBUSTIBLE	585
- Motor 2.0L	586
- Motor 3.6L	586
- Motor 5.7L	586
- Gasolina reformulada (en regiones donde aplique)	586
- Materiales adicionados al combustible (en regiones donde aplique)	586
- Gasolina/mezclas oxigenadas (en regiones donde aplique)	587
- NO UTILICE E-85 en vehículos sin la opción de combustible flexible (en regiones donde aplique)	587

- Modificaciones del sistema de combustible para CNG y LP 588
- MMT en la gasolina (en regiones donde aplique)..... 588
- Precauciones del sistema de combustible..... 588
- CAPACIDAD DE LÍQUIDOS — GRAND CHEROKEE..... 589
- CAPACIDAD DE LÍQUIDOS — GRAND CHEROKEE 4XE..... 589
- LÍQUIDOS, LUBRICANTES Y PARTES GENUINAS — GRAND CHEROKEE..... 590
 - Motor..... 590
- LÍQUIDOS, LUBRICANTES Y PARTES GENUINAS — GRAND CHEROKEE 4XE..... 591
 - Líquidos y lubricantes del chasis 591
- **ÍNDICE GENERAL..... 593**

