

RAM 1500



RAM

2025



GUÍA RÁPIDA DE ADVERTENCIAS Y PRECAUCIONES LÉALA ANTES DE OPERAR SU VEHÍCULO

ÉSTAS SON SÓLO ALGUNAS DE LAS PRECAUCIONES QUE DEBE DE OBSERVAR PARA LA OPERACIÓN SEGURA DE SU VEHÍCULO, LEA SU MANUAL DE PROPIETARIO

SIEMPRE UTILICE SU CINTURÓN DE SEGURIDAD

AÚN SI SU VEHÍCULO ESTÁ EQUIPADO CON BOLSAS DE AIRE ES IMPRESCINDIBLE EL USO DEL CINTURÓN DE SEGURIDAD PARA TODOS LOS OCUPANTES DEL VEHÍCULO.

COMPUERTA TRASERA (SI ASÍ ESTÁ EQUIPADO)

LOS GASES DE ESCAPE PUEDEN INTRODUCIRSE AL COMPARTIMIENTO DE PASAJEROS CUANDO EL CRISTAL DE LA COMPUERTA TRASERA O LA COMPUERTA DEL VEHÍCULO ESTÉN ABIERTAS, LOS GASES DE ESCAPE PUEDEN CAUSAR GRAVES LESIONES O LA MUERTE, MANTENGA EL CRISTAL Y LA COMPUERTA CERRADOS CUANDO EL MOTOR ESTÉ ENCENDIDO.

SISTEMA DE ENFRIAMIENTO

LOS VENTILADORES PUEDEN FUNCIONAR EN CUALQUIER MOMENTO, NO ACERQUE LAS MANOS.



NO MEZCLE DIFERENTES TIPOS DE ANTICONGELANTE, MANTENGA EL NIVEL DEL ANTICONGELANTE DEL MOTOR ENTRE LAS MARCAS DE MÁXIMO Y MÍNIMO DEL TANQUE RECUPERADOR, SÓLO UTILICE ANTICONGELANTE MOPAR

USO DEL GATO (SI ASÍ ESTÁ EQUIPADO)

USE EL GATO SOLAMENTE PARA CAMBIAR LA RUEDA DEL VEHÍCULO, NUNCA TRABAJE O ENCIENDA EL VEHÍCULO CUANDO ESTÉ SOPORTADO POR EL GATO.

BATERÍA

SU BATERÍA NO REQUIERE MANTENIMIENTO DE NINGÚN TIPO, SIN EMBARGO SI REQUIRIERA TRABAJAR CON ELLA RECUERDE QUE CONTIENE GASES EXPLOSIVOS QUE PUDIERAN DAÑAR SUS OJOS, CAUSARLE CEGUERA O DAÑAR GRAVEMENTE SU PIEL.

¡PELIGRO!



¡GASES EXPLOSIVOS!
 PROTEJA SUS OJOS.
 CIGARROS, FLAMAS O
 CHISPAS PUEDEN
 CAUSAR QUE LA BATERÍA
 EXPLOTE. NO PERFORE
 NI ABRA LA BATERÍA



EN CASO DE CONTACTO
 CON LOS GASES O EL
 ÁCIDO DE LA BATERÍA,
 LAVE CON ABUNDANTE
 AGUA Y ENSEGUIDA
 ACUDA AL MÉDICO.

LLAVES

GOLPES EXCESIVOS, AVENTARLAS DE LAS ALTURAS, PRESIÓN EXCESIVA EN LA PARTE PLÁSTICA U OTROS MALOS MANEJOS, PUEDEN DAÑAR EL CIRCUITO Y OCASIONAR LA INMOVILIZACIÓN DE SU VEHÍCULO



INFORMACIÓN IMPORTANTE

INFORMACIÓN

Este manual ilustra y describe las características de operación de los equipos tanto estándar como opcionales en el vehículo. Dependiendo de la versión y modelo que usted haya adquirido, su vehículo podría o no contar con alguna(s) de las características que se describen en este manual.

Asimismo, este manual podría describir características y/o equipos que ya no están disponibles y/o que no fueron ordenados para su vehículo. Si tiene alguna duda o comentario al respecto no dude en contactar a cualquier distribuidor autorizado, o a nuestro CENTRO DE ATENCIÓN A CLIENTES en los teléfonos 55 5081-7568 de la Ciudad de México y Zona Metropolitana, o al (800) 505-1300 (LADA sin costo) para el interior de la República.

Stellantis México, S.A. de C.V. Se reserva el derecho de hacer cambios en el diseño y especificaciones, y/o de hacer adiciones o mejoras a sus productos sin tener obligación de implementarlos a productos previamente fabricados.

¡ADVERTENCIA SOBRE EL CONSUMO DEL ALCOHOL!

Un conductor ebrio es quien con más frecuencia ocasiona accidentes. Sus habilidades como conductor pueden ser gravemente afectadas por los niveles del alcohol en la sangre. Su vista puede engañarlo, sus reflejos disminuyen y su juicio puede no ser el correcto.

No conduzca después de haber consumido bebidas alcohólicas.

Información General

La siguiente declaración se aplica a todos dispositivos de radio frecuencia (RF) equipado en este vehículo:

La operación de este equipo está sujeta a las siguientes dos condiciones:

1. Es posible que este equipo o dispositivo no cause interferencia perjudicial
- y 2. Este equipo o dispositivo debe aceptar cualquier interferencia, incluyendo la que pueda causar su operación no deseada.

Descripción	Certificado
Alerta de punto ciego (BSM)	IFETEL: RLVCSR15-0904
Módulo integrado de cámara radar (IRCM)	IFETEL: RLVDEL215-0299
Transmisor de entrada pasiva 54T	IFETEL: RLVTRS5412-0688
Transmisor de entrada pasiva 76T	IFETEL: RLVZF7618-1428
Módulo de radio frecuencia (RFHM)	IFETEL: RLVTRGQ12-0454
Transmisor de entrada pasiva 53T	IFETEL: RLVTR5312-0687
Sistema de monitoreo de presión de llanta (TPMS)	IFETEL: RCPTR7014-0641
Portero eléctrico de cochera	IFETEL: RCPTR7014-0641
Portero eléctrico de cochera	IFETEL: RCPJOH007-598-A2



¡Cuida tu garantía!



En caso de algún percance exige a tu compañía de seguros que tu unidad sea reparada en un Distribuidor autorizado con partes originales Mopar y de esta manera no perderás la garantía de tu vehículo.



RAM

TABLA DE CAPÍTULOS

SECCIÓN	PÁGINA
1 INTRODUCCIÓN	5
2 CONOCIENDO SU VEHÍCULO	12
3 TABLERO DE INSTRUMENTOS.....	158
4 ARRANQUE Y OPERACIÓN.....	200
5 MULTIMEDIA	368
6 SEGURIDAD.....	441
7 EN CASO DE EMERGENCIA.....	523
8 SERVICIO Y MANTENIMIENTO.....	553
9 ESPECIFICACIONES TÉCNICAS.....	623
10 ÍNDICE GENERAL.....	633



INTRODUCCIÓN

Contenido

■ BIENVENIDA	6
■ CÓMO USAR ESTE MANUAL	7
• Símbolos clave	7
■ CONVERSIONES / CAMPISTAS	7
■ INFORMACIÓN AL PROPIETARIO — CARGA DE VEHÍCULO Y CÁMPER.....	7
■ MODIFICACIONES/ALTERACIONES AL VEHÍCULO	8
• Información esencial	8
• Símbolos	9
■ PRECAUCIONES Y ADVERTENCIAS.....	11



BIENVENIDA

Le felicitamos por haber elegido su nuevo vehículo RAM. Le aseguramos que representa una manufactura de precisión, un estilo distinguido y de alta calidad.

Este es un vehículo utilitario especializado. Con él puede visitar lugares y realizar actividades que no podría realizar con los vehículos de pasajeros convencionales. Este vehículo se maneja y maniobra de manera diferente a muchos vehículos de pasajeros, tanto en carretera como fuera de ella, así que tómese su tiempo para familiarizarse con él. Si así está equipado, la versión con tracción en dos ruedas de este vehículo fue diseñada sólo para manejarse en carretera. No está diseñado para conducirse fuera de carretera ni para utilizarse en otras condiciones extremas, las cuales son adecuadas para vehículos con tracción en las cuatro ruedas. Antes de conducir este vehículo, lea el Manual del Propietario. Familiarícese con todos sus controles, especialmente con los que se utilizan para el frenado, la dirección, la transmisión y los cambios de la caja de transferencia (si así está equipado). Aprenda cómo se maneja su vehículo sobre diferentes superficies del camino. Sus habilidades de conducción mejorarán con la práctica. Cuando opere el vehículo o conduzca fuera de carretera, no lo sobrecargue ni espere que vaya en contra de las leyes naturales de la física. Respete siempre los reglamentos federales, estatales y locales del lugar en el que conduzca. Al igual que con otros vehículos de este tipo, no manejarlo correctamente puede ocasionar la pérdida de control o un accidente. Para mayor información, refiérase al apartado "Consejos de conducción en carretera y fuera de carretera" en la sección "Arranque y funcionamiento".

Este manual de propietario se ha elaborado con el apoyo de ingenieros y especialistas en servicio para brindarle información respecto a la operación y el mantenimiento de su vehículo. Se complementa con un folleto con información de garantía y diversos documentos dirigidos al cliente. En la Póliza de Garantía incluida encontrará la descripción de los servicios que el fabricante ofrece a sus clientes, los términos y condiciones detallados de la garantía y tablas de mantenimiento aplicables a su vehículo. Por favor tómese el tiempo necesario para la lectura de todas estas publicaciones. El seguimiento de las instrucciones y recomendaciones en este manual le ayudará a disfrutar una operación segura de su vehículo.

Este manual del propietario describe todas las versiones de este vehículo. Las opciones y equipamiento para mercados o versiones específicas no están expresamente indicadas en el texto. Por lo tanto, sólo deberá considerar la información correspondiente a la versión, motor y nivel de equipamiento que usted adquirió. Cualquier contenido introducido por el manual del propietario, que puede o no estar equipado en su vehículo, se le identificará con la leyenda "si así está equipado". Todos los datos contenidos en esta publicación tienen la intención de ayudarle a utilizar su vehículo de la mejor manera. El fabricante busca la mejora constante de los vehículos producidos. Por esta razón, se reserva el derecho de realizar cambios a los modelos descritos por razones técnicas y/o comerciales. Para más información, contacte a su Distribuidor Autorizado.



Cuando necesite servicio, recuerde que su distribuidor autorizado conoce mejor su vehículo RAM, tiene técnicos entrenados en la fábrica y cuenta con partes genuinas Mopar® y además le interesa servirle a su entera satisfacción.

CÓMO USAR ESTE MANUAL

Símbolos clave

¡ADVERTENCIA!	Indica una situación potencialmente peligrosa, que de no evitarse, puede resultar en lesiones serias o muerte.
¡PRECAUCIÓN!	Una práctica insegura que puede resultar en lesiones personales o daño al vehículo.
NOTA:	Una sugerencia que mejorará la instalación, operación y confiabilidad. De no seguirla, podría provocar daños.
Consejo:	Ideas generales/soluciones/sugerencias para un fácil manejo del producto o funcionalidad.

Si usted no lee este manual del propietario por completo, podría perderse de información esencial. Siempre siga todas las Advertencias y Precauciones.

CONVERSIONES / CAMPISTAS

La garantía del fabricante no se aplica a modificaciones o equipo especial instalado en conversión y/o campista. El equipamiento incluye monitores de video, reproductores de video, calentadores, estufas, refrigeradores, etc. Para la cobertura de garantía y servicio en estos artículos, póngase en contacto con el fabricante correspondiente.

INFORMACIÓN AL PROPIETARIO — CARGA DE VEHÍCULO Y CÁMPER

Podría contar con un documento para cámpers deslizables en su guantera que contiene el VIN de su vehículo, modelo, límite de carga, y límite delantero y trasero del cámper, para obtener especificaciones técnicas y de dimensiones adicionales de su vehículo, consulte: <https://www.ramtrucks.com>.

La figura 1 ilustra las dimensiones límite delanteras y traseras de la zona de la ubicación del centro de gravedad (CG) de un cámper deslizable para proporcionar una conducción satisfactoria del vehículo y prevenir la sobrecarga de los ejes delantero y trasero.

La figura 2 ilustra el acoplamiento adecuado entre el vehículo y el cámper.

NOTA: El centro de gravedad debe coincidir con la zona especificada.



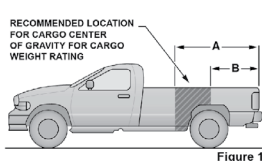

Figure 1

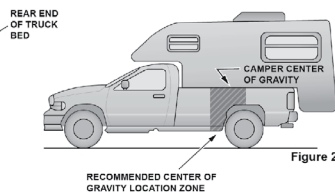

Figure 2

A6105900004US

A — Límite frontal del centro de gravedad del cámper

B — Límite trasero del centro de gravedad del cámper

Cuando un vehículo es utilizado para colocar un cámper deslizable, la carga total del vehículo consiste en el peso del cámper, el peso del equipo adicional del cámper (comúnmente no incluido en el peso declarado por el fabricante), el peso de la carga y el peso de los pasajeros al interior del cámper. La carga total no debe exceder el límite de carga del vehículo y el centro de gravedad debe caer en la zona recomendada en el vehículo.

Asegure objetos sueltos para evitar cambios o desplazamientos del peso que podrían afectar el balance del vehículo. Cuando el cámper del vehículo se encuentre cargado, maneje a una báscula y pese los ejes delantero y trasero independientemente para determinar la carga en cada uno de ellos. Los ejes no deben superar la tasa de peso por eje (GAWR). La suma del peso en ambos ejes no debe superar la tasa de peso del vehículo (GVWR). Si los pesos son superados, mueva o retire objetos para llevar el total del peso por debajo de las tasas máximas.

NOTA: Estas tasas/pesos se proporcionan en la etiqueta de certificación ubicada en el pilar "B" o en la puerta del lado del conductor. Para mayor información, refiérase a la sección "Carga del vehículo" en el capítulo "Arranque y Operación".

Para más información, por favor contacte a su Distribuidor Autorizado o fabricante del cámper.

MODIFICACIONES/ALTERACIONES AL VEHÍCULO

¡ADVERTENCIA!

Cualquier modificación o alteración a este vehículo puede afectar seriamente la manejabilidad y seguridad de su vehículo, dando como resultado algún accidente, daño o la muerte.

Información esencial

Consulte la tabla de contenido para determinar qué sección tiene la información que usted requiere.



Como las especificaciones de su vehículo dependen del orden del equipamiento, algunas descripciones e ilustraciones podrían ser diferentes a las del equipamiento de su vehículo.

El índice detallado al final de este manual, contiene una lista completa de todos los temas.

Símbolos

Algunos componentes de los vehículos tienen simbología de precaución indicada en colores para que sean observadas al usar ese componente. Para mayor información acerca de estos símbolos usados en su vehículo, refiérase a los "Mensajes y luces de advertencia" en la sección de "Tablero de instrumentos".

NOTA: Las luces indicadoras de advertencia pueden ser diferentes de acuerdo a las opciones de equipamiento y estado actual del vehículo. Algunos indicadores son opcionales y pueden no aparecer.



 AGUA EN EL COMBUSTIBLE	 LIMPIADOR TRASERO	 LIMPIADOR INTERMITENTE DEL PARABRISAS	 FALLA DE UN FOCO EXTERIOR	 LUCES ALTAS	 SEÑALES DIRECCIONALES
 COMBUSTIBLE	 LIMPIADOR TRASERO CON INTERMITENCIA	 LAVAPARABRISAS	 INTERRUPTOR DE LUCES	 LUCES BAJAS	 ACTIVACIÓN DE LA LLAVE (TOMA DE CORRIENTE)
 LADO DE CARGA DE COMBUSTIBLE	 LAVADOR DE VENTANA	 NIVEL DE LÍQUIDO DEL LAVADOR DEL PARABRISAS	 LUZ DE TOLDO	 FAROS DE NIEBLA DELANTEROS	 LIBERADOR DEL COFRE
 ACEITE DE MOTOR	 DESEMPAÑADOR TRASERO	 PARABRISAS CON CALEFACCIÓN ELÉCTRICA	 LUCES DE ESTACIONAMIENTO	 FAROS DE NIEBLA TRASEROS	 LIBERADOR COMPUERTA LEVADIZA Y COMPUERTA ABIERTA
 CARGA DE LA BATERÍA	 ESPEJO CON CALEFACCIÓN	 DESEMPAÑADOR DEL PARABRISAS	 ILUMINACIÓN DEL PANEL DE INSTRUMENTOS	 CINTURÓN DE SEGURIDAD	 PUERTA DESLIZANTE
 PRECALENTADOR	 LÍQUIDO DE LA DIRECCIÓN HIDRÁULICA	 LIMPIADOR Y LAVADOR DEL PARABRISAS	 BOLSA DE AIRE LATERAL	 BOLSA DE AIRE	 PUERTA DESLIZANTE
 LUZ DE MAL FUNCIONAMIENTO DEL MOTOR	 TEMPERATURA DE ACEITE DE LA TRANSMISIÓN	 TEMPERATURA DEL REFRIGERANTE DEL MOTOR	 SRS AIRBAG SISTEMA DE PROTECCIÓN SUPLEMENTARIA	 BOLSA DE AIRE DE PASAJERO DESACTIVADA	 PUERTA ENTREABIERTA
 SALIDA SUPERIOR DE AIRE	 CALEFACCIÓN DEL ASIENTO BAJA	 SEGURO DE PUERTA	 PEDALES AJUSTABLES	 CONTROL ELECTRÓNICO DE VELOCIDAD	 PROGRAMA ELECTRÓNICO DE ESTABILIDAD/ SISTEMA DE ASISTENCIA DE FRENOS
 SALIDA SUPERIOR E INFERIOR DE AIRE	 CALEFACCIÓN DEL ASIENTO ALTA	 ELEVADOR DE VENTANA	 MONITOR DE PRESIÓN DE INFLADO	 CONTROL DE DESCENSO EN COLINAS	 ADVERTENCIA SISTEMA DE FRENOS/FRENO DE ESTACIONAMIENTO
 SALIDA INFERIOR DE AIRE	 RECIRCULACIÓN	 ELEVADOR 4 VENTANAS	 CONTROL DE ESTABILIDAD ELECTRÓNICO	 SISTEMA DE TRACCIÓN EN TODAS LAS RUEDAS	 FALLA DEL SISTEMA DE FRENOS ANTIBLOQUEO
 SALIDA DE AIRE DE DESEMPAÑANTE E INFERIOR	 VENTILADOR	 SEGURO DE VENTANA	 CONTROL ELECTRÓNICO DE GARGANTA	 SISTEMA DE TRACCIÓN EN LAS CUATRO RUEDAS	 ADVERTENCIA SISTEMA DE FRENOS/FRENO DE ESTACIONAMIENTO
 APERTURA DE CAJUELA	 AIRE ACONDICIONADO	 ANCLAJE PARA ASIENTO DE NIÑOS	 BOTÓN DE RECONOCIMIENTO DE VOZ	 ADVERTENCIA	 ARRASTRE-REMOLQUE
 MANIJA LIBERADORA DE EMERGENCIA	 ENCENDEDOR	 ANCLAJE INFERIOR Y ATADURA PARA NIÑOS (SEGURO)	 BOTÓN UCONNECT	 DESTELLADOR DE EMERGENCIA	 TRACCIÓN BAJA EN LAS 4 RUEDAS
 TOLDO ABAJO	 TOLDO ARRIBA	 CLAXON	 CONSULTE EL MANUAL DEL PROPIETARIO	 A/C PUSH AIRE ACONDICIONADO	 CONTROL DE ESTABILIDAD ELECTRÓNICO APAGADO

010533317



PRECAUCIONES Y ADVERTENCIAS

Este manual contiene PRECAUCIONES y ADVERTENCIAS acerca de algunas operaciones que pudieran causar lesiones o accidentes así como algunas operaciones que pudieran resultar en algún daño a su vehículo. Si usted no lee este manual completamente, se perderá información importante. Observe todas las precauciones y advertencias.



CONOCIENDO SU VEHÍCULO

Contenido

■ LLAVE DIGITAL (SI ASÍ ESTÁ EQUIPADO)	17
• Emparejamiento de la llave digital del propietario.....	17
■ LLAVES	19
• Transmisor de llave (si así está equipado).....	19
■ LLAVE SENTRY	25
■ INTERRUPTOR DE IGNICIÓN	26
• Botón de ignición sin llave Keyless Enter-N-Go.....	26
■ SISTEMA DE ARRANQUE REMOTO (SI ASÍ ESTÁ EQUIPADO)	28
• Cómo utilizar el arranque remoto.....	28
• Para salir de la modalidad de arranque remoto	29
• Activación del desempañador frontal, arranque remoto (si así está equipado).....	30
• Sistemas de confort del arranque remoto (si así está equipado)	30
• Activación del limpiaparabrisas, deshielo frontal, arranque remoto (si así está equipado).....	31
• Mensaje de aborto del arranque remoto	31
■ SISTEMA DE ALARMA DE SEGURIDAD (SI ASÍ ESTÁ EQUIPADO)	32
• Para armar el sistema de alarma	32
• Para desarmar el sistema	32
• Rearmado del sistema	33
• Anulación manual del sistema.....	33
■ PUERTAS	33
• Seguros manuales de las puertas.....	33
• Seguros eléctricos de las puertas (si así está equipado).....	34
• Estribos eléctricos laterales (si así está equipado)	35
• Keyless Enter-N-Go™ / Entrada pasiva.....	35
• Desbloqueo automático de puertas (si así está equipado)	39
• Bloqueo automático de puertas (si así está equipado)	39
• Sistema de seguros para protección infantil – Puertas traseras	39
■ VOLANTE	40
• Columna de dirección abatible/telescópica	40



• Volante con calefacción (si así está equipado)	41
■ ASIENTO DEL CONDUCTOR CON MEMORIA (SI ASÍ ESTÁ EQUIPADADO)	42
■ ASIENTOS	44
• Ajuste manual de los asientos delanteros (si así está equipado)	44
• Ajuste manual de los asientos traseros.....	46
• Ajuste eléctrico de los asientos frontales (si así está equipado).....	47
• Soporte lumbar (si así está equipado)	49
• Sistema de entrada/salida fácil del asiento (si así está equipado).....	50
• Asientos con masaje (si así está equipado).....	50
• Asientos con calefacción (si así está equipado)	52
• Asientos ventilados (si así está equipado).....	53
• Ganchos para bolsas (si así está equipado).....	53
■ CABECERAS	54
• Cabeceras de asientos delanteros.....	54
• Cabeceras de asientos traseros.....	58
■ CONSEJOS RÁPIDOS DE RECONOCIMIENTO DE VOZ (SI ASÍ ESTÁ EQUIPADADO)	59
• Introducción al reconocimiento de voz	59
• Comandos básicos de voz	59
• Inicio	59
■ PEDALES DEL CONDUCTOR AJUSTABLES (SI ASÍ ESTÁ EQUIPADADO)	60
■ ESPEJOS	61
• Espejo interior	61
• Espejo de vanidad iluminado (si así está equipado).....	65
• Visera deslizable (si así está equipado).....	65
• Espejos exteriores.....	65
• Espejos exteriores con atención automático (si así está equipado) ..	68
• Espejos eléctricos (si así está equipado).....	68
• Espejos exteriores eléctricos plegables (si así está equipado).....	69
• Espejos eléctricos plegables (si así está equipado).....	69
• Interruptor de ajuste de espejo convexo eléctrico (si así está equipado)	70
• Luz de utilidad frontal y luz de orientación trasera (si está equipado)	71



■ PORTERO ELÉCTRICO DE LA COCHERA (SI ASÍ ESTÁ EQUIPADO)	73
• Antes de empezar la programación de HomeLink®	73
• Borrar todos los canales de HomeLink®.....	74
• Identificando si tiene un dispositivo de código cambiante o no cambiante	74
• Programación del HomeLink® para un portero eléctrico de cochera..	74
• Programación del HomeLink® para dispositivos misceláneos.....	76
• Reprogramación de un sólo botón de HomeLink®	76
• Seguridad	76
• Resolución de problemas.....	76
■ LUCES EXTERIORES	77
• Interruptor de los faros	77
• Palanca multifunciones	78
• Luces de conducción diurna (DRLs, si así está equipado)	79
• Interruptor de selección de luces altas/bajas	79
• Control automático de las luces altas (si así está equipado)	79
• Claxon óptico.....	80
• Faros automáticos (si así está equipado)	80
• Luces de estacionamiento y luces del tablero.....	80
• Faros automáticos con limpiadores (si así está equipado)	80
• Iluminación de faros en aproximación.....	81
• Retardo de los faros (si así está equipado).....	82
• Recordatorio de luces encendidas	82
• Faros de niebla delanteros (si así está equipado)	82
• Señales direccionales	83
• Ayuda en el cambio de carril (si así está equipado).....	83
• Luces de carga/Luces de remolque/Luces de la batea (si así está equipado).....	83
• Ahorrador de batería	84
■ LUCES INTERIORES	84
• Luces de cortesía	84
• Luces de cortesía y lectura	85
• Control de atenuación	86
• Sistema de acceso iluminado.....	87



■	LIMPIA Y LAVAPARABRISAS	87
•	Operación del limpiaparabrisas.....	88
•	Limpiadores con sensores de lluvia (si así está equipado).....	89
■	CONTROLES DE CLIMA	90
•	Descripción y funcionamiento del control automático de clima (si así está equipado)	90
•	Descripción y funciones del control manual del clima (si así está equipado).....	94
•	Control automático de temperatura (ATC) (si así está equipado).....	97
•	Reconocimiento de voz para el clima (si así está equipado).....	97
•	Consejos de operación.....	98
■	ALMACENAMIENTO Y EQUIPAMIENTO INTERNO	99
•	Almacenamiento.....	99
•	Compartimiento de almacenamiento central – Solo modelos RHO (si así está equipado).....	103
•	Compartimiento superior para lentes de sol.....	104
•	Compartimiento de almacenamiento en el piso en la segunda fila de asientos (si así está equipado)	105
•	Controles USB/AUX (si así está equipado).....	107
•	Tomas de corriente eléctrica (si así está equipado).....	110
•	Inversor de corriente (si así está equipado).....	111
•	Superficie de carga inalámbrica (si así está equipado).....	113
■	VENTANAS.....	116
•	Ventanas eléctricas	116
•	Características de ventana automática	117
•	Interruptor de bloqueo de las ventanas.....	118
•	Ventana trasera deslizable eléctrica (si así está equipado)	118
•	Ruido de viento	119
■	TOLDO SOLAR ELÉCTRICO (SI ASÍ ESTÁ EQUIPADO)	119
•	Toldo solar eléctrico de panel sencillo (si así está equipado)	119
•	Toldo solar eléctrico de doble panel.....	121
•	Apertura y cierre del toldo solar	122
•	Apertura y cierre de la cortinilla del toldo solar	123
■	COFRE.....	124
•	Para abrir el cofre.....	124
•	Para cerrar el cofre.....	125



■ COMPUERTA TRASERA	125
• Apertura.....	125
• Liberación electrónica de la compuerta trasera (si así está equipado)	126
• Cierre.....	126
• Compuerta eléctrica (si así está equipado).....	126
• Compuerta trasera multifunciones (si así está equipado).....	128
• Bloqueo de compuerta trasera	129
• Retiro de compuerta trasera.....	129
• Instalando la compuerta trasera.....	133
• Escalón de batea (si así está equipado)	136
■ BATEA	138
• Sistema de rieles de sujeción en la batea (si así está equipado)	140
■ RAMBOX® (SI ASÍ ESTÁ EQUIPADO)	142
• Bloqueo y desbloqueo de la RamBox	142
• Compartimientos de almacenamiento laterales integrados en la caja Rambox®	143
• Advertencia de seguridad RamBox®.....	145
• Divisor del área de carga (si así está equipado).....	146
■ CUBIERTA DE LONA ABATIBLE DE 3 PUNTOS (SI ASÍ ESTÁ EQUI- PADO)	148
• Componentes de la cubierta de lona abatible.....	148
• Doblado de la cubierta para conducción o retiro de la cubierta	149
• Instalación de la cubierta.....	154
• Limpieza de la cubierta	157



LLAVE DIGITAL (SI ASÍ ESTÁ EQUIPADO)

Emparejamiento de la llave digital del propietario

Es posible que su auto cuente con la opción de emplear su teléfono inteligente (smartphone) como una llave digital para bloquear/desbloquear y encender el vehículo. Para activar esta función siga los pasos a continuación:

Instrucciones para el smartphone:

1. Cerciórese de haber registrado su vehículo en la aplicación Ram Connect y que ha creado su cuenta de propietario (mismas credenciales requeridas para acceder a la aplicación Ram).
2. Una vez inscrito con éxito, navegue hasta el mosaico/ícono de Llave digital de la aplicación Ram y presione "Iniciar emparejamiento".
3. Siga las indicaciones para agregar la Llave digital a la aplicación de billetera del smartphone.

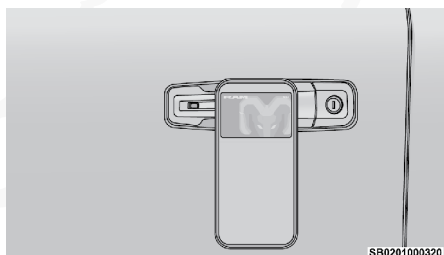

Llave digital

Instrucciones para el sistema Uconnect

1. Dentro del cajón de aplicaciones, seleccione la app "Llave digital"
2. Seleccione "Agregar llave del propietario".
3. Para realizar el emparejamiento, simplemente coloque el smartphone en la superficie de carga inalámbrica.
4. Cuando se complete el emparejamiento, se podrá visualizar el mensaje "Llave digital añadida con éxito" en la pantalla.

NOTA:

- Para poder emplear su llave digital, el teléfono inteligente (smartphone) debe cumplir con requisitos específicos tanto de hardware y software. Se recomienda consultar con el fabricante de su teléfono inteligente smartphone para obtener información sobre la compatibilidad y disponibilidad de la función.
-  Dependiendo de su dispositivo, podría ser necesario tocar al la manija de la puerta y la superficie de carga inalámbrica con tecnología de comunicación de campo cercano (NFC) para acceder y arrancar el vehículo. Aquellos smartphones que no cuenten con la tecnología de comunicación inalámbrica de banda ultra ancha (UWB, Ultra Wide-

band) no podrán no utilizar la función de acceso y encendido de manos libres del vehículo.

- Como medida de seguridad adicional, se aconseja siempre llevar con usted la tarjeta NFC de respaldo en todo momento, ya que esto te protegerá en caso de pérdida del teléfono inteligente o cuando la batería del teléfono inteligente esté descargada.
- Para cualquier actividad relacionada con el servicio del vehículo, se requiere que los usuarios lleven y entreguen las llaves físicas a su Distribuidor Autorizado.
- Si el vehículo detecta una llave (física o digital) en la cabina, las puertas no se bloquearán. Por favor verifique la presencia de teléfonos inteligentes o transmisores de llave en la cabina.
- Las funciones de proximidad para la llave digital pueden suspenderse temporalmente si la llave digital ha estado presente en las cercanías de las puertas durante un periodo de tiempo prolongado.

Compartir llave digital

Como propietario, usted tiene la capacidad de compartir llaves digitales con usuarios de iOS y Android. Para compartir una Llave Digital siga los pasos a continuación:

Compartir una Llave Digital

1. Comenzado con el teléfono inteligente (smartphone) del propietario, navegue hasta la ubicación de la billetera de dispositivos y seleccione llave digital.
2. Localice el ícono de compartir para seleccionar el contacto telefónico con el que desea compartir la Llave Digital.
3. Para continuar, elija el tipo de acceso que se proporcionará con la Llave Digital (las opciones de compartir pueden incluir acceso completo, sólo desbloqueo o modo valet)
4. Se recomienda compartir la llave con un código de activación para una máxima seguridad.

Una vez que se hayan seleccionado las opciones de la Llave Digital y se haya enviado a la información de contactos, no podrá ser editada a menos que se revoque el acceso o se comparta nuevamente.

Recibir una llave Llave Digital

1. Al recibir un mensaje de invitación para Llave Digital del propietario, de clic en el enlace del mensaje para continuar.
2. Ingrese el código de activación del propietario del vehículo.
3. La Llave digital se añadirá ahora a la aplicación billetera del smartphone.

NOTA: En ciertas situaciones el sistema del vehículo puede requerir tiempo adicional para responder una solicitud de registro de Llave Digital (por ejemplo, cuando una llave recién creada se acerca al vehículo por primera vez).



Borrado de Llave Digital

Instrucciones para el smartphone

1. Navegue hasta la aplicación billetera del dispositivo móvil/teléfono inteligente.
2. Toque la Llave Digital y proceda a eliminarla utilizando las opciones proporcionadas en el menú.

Instrucciones para el sistema Uconnect

1. Dentro del cajón de aplicaciones, seleccione la aplicación "Llave digital".
2. Seleccione que teléfono/dispositivo inteligente deseas eliminar tocando el botón de eliminar proporcionado.
3. El smartphone del propietario mostrará un mensaje emergente de autorización para eliminación para confirmar que es seguro borrar la llave. Seleccionar "Aprobar" en el mensaje emergente confirma la eliminación, mientras que seleccionar "Denegar" evitará que la llave sea eliminada a través del sistema Uconnect del vehículo.

NOTA: Al concluir con la propiedad del vehículo, los dueños deben suprimir todas las llaves digitales vinculadas al vehículo. La eliminación de la aplicación del vehículo o el restablecimiento del sistema Uconnect a la configuración de fábrica no eliminará las llaves digitales emparejadas. Es necesario que los usuarios las eliminen haciendo uso del procedimiento mencionado previamente o comunicándose al centro de atención, si está disponible, para realizar un proceso de "Restablecimiento a Nuevo" que eliminará toda la información asociada con los servidores en la nube, además de todas las llaves digitales del propietario y compartidas existentes.

LLAVES

Transmisor de llave (si así está equipado)

Su vehículo puede estar equipado con un transmisor de la llave, o un teléfono inteligente como llave (si así está equipado). soporta entrada pasiva, acceso remoto sin llave (RKE), sistema de arranque sin llave (Keyless Enter-N-Go), arranque remoto (si así está equipado), la operación remota de la compuerta levadiza trasera (si así está equipado) y arranque remoto (si así está equipado). El transmisor le permite bloquear o desbloquear las puertas y la compuerta levadiza y RamBox (si así está equipado), así como activar la alarma de pánico (si así está equipado) a distancias de hasta 20 m (66 pies) aproximadamente. El transmisor no necesita ser dirigido hacia el vehículo para activar el sistema. El transmisor también contiene una llave de emergencia que está guardada en la parte trasera del transmisor.

NOTA:

- El control de llave podría no ser encontrado si éste se encuentra a un lado de un celular, una laptop o algún otro dispositivo electrónico. Esto puede resultar en bajo desempeño
- Si su vehículo está equipado con superficie de carga inalámbrica, el



transmisor podría no ser encontrado si es colocado dentro de 15 cm (6 pulgadas) de la superficie. Consulte "Superficie de carga inalámbrica" en este capítulo para obtener más información.

- En la posición de Encendido, todos los botones del acceso remoto sin llave (RKE) funcionarán hasta que la velocidad del vehículo alcance los 4 km/h (2 mph).

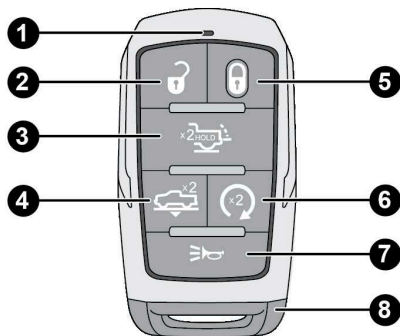

0202200961US

Transmisor

- 1 — Luz indicadora LED
- 2 — Botón de desbloqueo
- 3 — Botón de apertura de puerta trasera (si así está equipado)
- 4 — Botón de suspensión de aire, disminución de altura remota (si así está equipado)
- 5 — Botón de bloqueo (si así está equipado)
- 6 — Botón de arranque remoto (si así está equipado)
- 7 — Botón de Pánico
- 8 — Llave de emergencia

En caso de que el interruptor de encendido no cambie con sólo presionar un botón, el control de llave puede tener la batería baja o completamente descargada. Un transmisor con una batería baja puede ser verificado consultando la pantalla del módulo de instrumentos, que le mostrará las indicaciones a seguir.

NOTA: Una condición de batería baja del transmisor puede ser indicada por un mensaje en la pantalla del módulo de instrumentos, o por la luz indicadora del transmisor. Si la luz indicadora LED del transmisor no se ilumina al presionar los botones del mismo, la batería del transmisor requerirá ser cambiada.

Para bloquear/desbloquear las puertas y la compuerta trasera

Todas las puertas, la compuerta trasera y la RamBox (si así está equipado) pueden ser programadas ya sea para desbloquear la puerta del conductor al oprimir el botón de desbloqueo del transmisor una vez o dos veces dentro de 5 segundos para desbloquear todas las puertas, compuerta trasera, y la



RamBox (si así está equipado). Para bloquear todas las puertas, compuerta trasera, y la RamBox (si así está equipado) presione el botón de bloqueo una vez.

Cuando las puertas son desbloqueadas, las intermitentes destellarán y el sistema de iluminación de entrada se activará. Cuando las puertas sean bloqueadas, las intermitentes destellarán y el claxon sonará.

La activación del claxon al presionar el botón de bloqueo es programable a través de los ajustes del Uconnect. Para mayor información refiérase a "Ajustes del Uconnect" en el capítulo de "Multimedia".

Utilizando la función de pánico

Para activar o desactivar la función de pánico, presione el botón de pánico ubicado en el control remoto. Cuando la función de pánico se activa, las direccionales parpadearán, la bocina puede pulsar encendido y apagado (si está equipado con alarma de bocina) y las luces interiores se encenderá.

La función de pánico permanecerá activada durante tres minutos a menos que lo apagas presionando el botón de pánico una segunda vez o al conducir el vehículo a una velocidad de 15 mph (24 km/h) o más.

NOTA:

- Las luces interiores se apagarán si colocas las llaves en la posición de Encendido/En marcha mientras la función de pánico esté activada. Sin embargo las luces exteriores y la bocina, si está equipado con un sistema de alarma de bocina, permanecerán encendidas.
- Es posible que necesite estar a menos de 11 m (35 ft) del vehículo al usar el control remoto para desactivar la función de pánico debido a los ruidos de frecuencia emitidos por el sistema.

Característica de llave dejada en el vehículo

Si ya no se detecta un transmisor válido dentro del vehículo mientras el sistema de encendido del vehículo está en la posición Encendido/En marcha (ON / RUN) o Arranque (START), el mensaje "Key Left Vehicle" se mostrará en la pantalla del tablero instrumentos junto con un timbre interior. También se activará una alerta exterior audible y visual para advertir al conductor.

La bocina del vehículo sonará rápidamente tres veces junto con un solo destello de las luces exteriores del vehículo.

NOTA:

- Las puertas deben ser abiertas y cerradas para que el vehículo detecte un transmisor. La función de abandono de vehículo será activada cuando se cierre la primera puerta y no se detecte un transmisor en el interior del vehículo. Si se ha activado la advertencia y las otras puertas están cerradas, no se emitirán otras advertencias.
- Estas alertas no se activarán en situaciones donde se deje el motor del vehículo encendido con el transmisor en el interior o las señales inalámbricas del transmisor son obstruidas.



Suspensión de aire (disminución de altura remota, si así está equipado)



Para un acceso fácil y para cargar, la suspensión de aire de su vehículo puede bajar al presionar el botón de la suspensión de aire dos veces. Cuando se requiere una disminución de altura de la suspensión, el vehículo emitirá sonidos y alertas para indicar que la operación ha comenzado, estos sonidos y alertas continuarán hasta que la operación haya terminado y la suspensión esté abajo.

Para bajar la suspensión remotamente, las siguientes condiciones deberán estar presentes:

- El vehículo no deberá estar en altura de fácil entrada/salida.
- La batería del vehículo debe contar con niveles de carga óptimos.
- Todas las puertas deben estar cerradas.
- El transmisor de llave deberá estar fuera del vehículo.
- El selector de velocidades debe estar en "P" (estacionamiento).

NOTA: Asegúrese que el vehículo se encuentre libre de objetos, mascotas y/o personas antes de realizar la disminución de altura remota.

Cancelar la operación de bajado remoto

El bajado del vehículo, puede cancelarse en cualquier momento. Cuando es cancelada la operación, la suspensión del vehículo se subirá al siguiente nivel definido y bloqueará característica de la operación de bajado, por 5 segundos hasta que se haga una nueva solicitud.

Para cancelar la baja del vehículo, presione en el control el botón de suspensión de aire, una vez durante el proceso de bajado. Cuando esta operación es cancelada, el claxon sonará dos veces y las luces intermitentes parpadearán cuatro veces. Una vez que el levantamiento de la suspensión se complete, el claxon sonará una vez.

NOTA: Para mayor información acerca de la suspensión de aire, refiérase a la sección de "Arranque y operación".

Reemplazo de la batería de la llave con transmisor

La batería de repuesto recomendada es la CR2450.

NOTA:

- Se recomienda a los clientes usar baterías Mopar®. Los tamaños de baterías del mercado pueden no cumplir las dimensiones de las baterías originales.
- Material de Perclorato – Puede necesitar de cuidado especial. Vea www.dtsc.ca.gov/hazardouswaste/perchlorate
- No toque las terminales de la batería que están en el alojamiento trasero o en el tablero de circuito impreso.
- No reemplace la batería del transmisor si la luz indicadora LED del trans-



visor destella cuando se presiona un botón del mismo. La batería del transmisor debe durar un mínimo de 3 años bajo un uso normal del vehículo.

1. Retire la llave de emergencia (1) presionando y manteniendo presionado el botón de liberación (2) ubicado en el lado derecho del transmisor, mientras tira de la llave de emergencia con la otra mano.

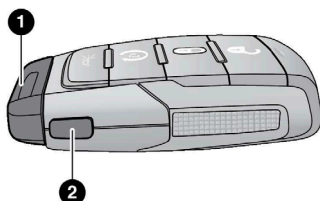

A0204000040US

Retire la llave de emergencia

- 1 — Llave de emergencia 2 — Botón de liberación de la llave de emergencia

2. Mantenga el transmisor con los botones boca abajo y ubique un hueco rectangular del lado izquierdo entre las cubiertas del transmisor. Utilice un desarmador plano (o herramienta similar) para hacer palanca del lado izquierdo de la cubierta del transmisor mientras aplica presión hasta que las cubiertas se separen.
3. Después, localice una pequeña apertura del lado derecho del control, que sobresale de la orilla más que la del lado izquierdo. Haga palanca y abra el lado derecho y retire la cubierta trasera.
4. Retire la batería usando su pulgar para deslizarla hacia abajo y en dirección al anillo de llavero.

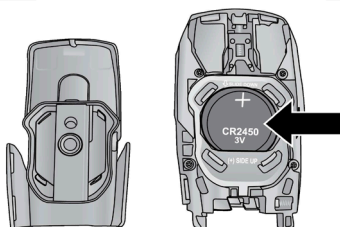

A0204000085US

Ubicación de la batería del control

NOTA: Al reemplazar la batería, el signo de + debe de estar hacia arriba. Evite tocar las baterías nuevas con los dedos. Los aceites de la piel pueden ocasionar el deterioro de la batería. Si toca una batería, límpiela con alcohol.

5. Reemplace la batería usando su pulgar, presiónela y deslícela hacia la pequeña pestaña en la orilla superior de la apertura.



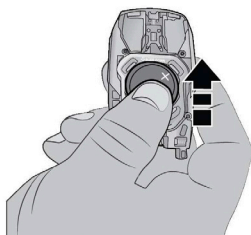

A0204000043US

Reemplazo de la batería

- Para ensamblar las cubiertas del transmisor, alinee las orillas superiores de la cubierta trasera con las del transmisor y presiónelas hasta que éstas queden totalmente pegados, sin aperturas aparentes.
- Vuelva a colocar la llave de emergencia hasta que ésta quede fija en su lugar.

NOTA: La batería del transmisor sólo debe ser cambiada por técnicos especializado. Si la batería requiere ser reemplazada, acuda a su Distribuidor Autorizado.

¡ADVERTENCIA!

- El transmisor integrado contiene una batería tipo moneda. No ingiera la batería, hay riesgo de quemaduras químicas. Si se traga la batería, puede provocar quemaduras internas graves en solo dos horas y provocar la muerte.
- Si cree que una batería puede haber sido ingerida o colocada dentro de cualquier parte del cuerpo, busque atención médica inmediata.
- Mantenga las baterías nuevas y usadas fuera del alcance de los niños. Si el compartimento de la batería no se cierra de forma segura, deje de utilizar el producto y manténgalo alejado de los niños.

Solicitud y programación de transmisores adicionales

La programación de transmisores debe ser realizada por un Distribuidor Autorizado.

NOTA:

- Una vez que se ha programado un transmisor para un vehículo, éste no se podrá programar para ningún otro.
- Solamente los transmisores que están programados para la electrónica del vehículo se pueden usar para arrancarlo y hacerlo funcionar.

¡PRECAUCIÓN!

- Siempre retire el transmisor del interior del vehículo y cierre todas las puertas cuando deje su vehículo sin su atención.
- Para vehículos equipados con la función de acceso sin llave Enter-N-Go™, recuerde colocar la ignición en posición de Apagado (OFF) al dejar el vehículo.



El duplicado de los transmisores de llave debe realizarlo un Distribuidor Autorizado, este procedimiento consiste en la programación de un transmisor de llave en blanco con la electrónica del vehículo. Un transmisor de llave en blanco es aquel que nunca se ha programado.

NOTA:

- Cuando se realice servicio al sistema inmovilizador de llave Sentry®, lleve todos los transmisores de llave del vehículo a su Distribuidor Autorizado.
- Las llaves deben ser ordenadas con el corte correcto que coincida con las cerraduras del vehículo.
- No es obligatorio reemplazar el transmisor de la llave si se presenta una nueva emergencia y viceversa.

Información general

La operación de este equipo está sujeta a las siguientes dos condiciones:

(1) es posible que este equipo o dispositivo no cause interferencia perjudicial y

(2) este equipo o dispositivo debe aceptar cualquier interferencia, incluyendo la que pueda causar su operación no deseada.

NOTA: Cambios o modificaciones no aprobados expresamente por la parte responsable del cumplimiento podrían anular la autoridad del usuario para operar el equipo.

LLAVE SENTRY

El sistema inmovilizador de llave Sentry inhabilita el motor para evitar la operación no autorizada del vehículo. El sistema no necesita ser activado. Su operación es automática, sin importar si el vehículo está bloqueado o no.

El sistema usa el transmisor, interruptor de ignición y un receptor RF (radio frecuencia), para prevenir la operación no autorizada del vehículo. Por ello, sólo los transmisores programados para el vehículo podrán ser usados para encender y operar el vehículo. El sistema no puede reprogramar un transmisor obtenido de otro vehículo.

Después de colocar la ignición en la posición de Encendido/En marcha (ON/RUN), la luz de seguridad del vehículo se encenderá durante tres segundos para probar el indicador. Si la luz permanece encendida después de hacer la verificación, indica que hay un problema electrónico. Además, si la luz empieza a destellar después de la verificación del foco, indica que se utilizó un transmisor de llave no válido para arrancar el motor. Si se usa un transmisor de llave válido para arrancar el motor pero existe un problema con la electrónica del vehículo el motor se apagará después de dos segundos.

Si la luz de seguridad del vehículo se enciende mientras el vehículo está siendo operado normalmente (conduciendo por no más de diez segundos), esto indicará que hay una falla en el sistema electrónico. Si esto pasa, lleve el vehículo a su Distribuidor Autorizado tan pronto le sea posible.



¡PRECAUCIÓN!

El sistema Inmovilizador Sentry® no es compatible con algunos de los sistemas remotos de arranque que no han sido instalados en planta. El uso de estos sistemas podría causar problemas de arranque al vehículo y podría perder protección.

Todos los transmisores proporcionados con su vehículo han sido programados para la electrónica del mismo.

NOTA: Un transmisor sin haber sido programado se considerar una llave inválida.

INTERRUPTOR DE IGNICIÓN**Botón de ignición sin llave Keyless Enter-N-Go**

Esta característica permite que el conductor operar la ignición con la presión de un botón mientras que el transmisor esté en el compartimiento de pasajeros.

La ignición de botón Arranque/Paro de motor tiene varias posiciones de funcionamiento, las posiciones etiquetadas se iluminan cuando están en posición. Las tres posiciones son Apagado, Encendido/En marcha y Arranque.

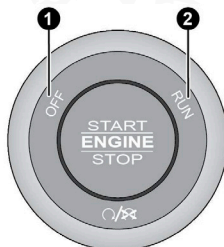

Interruptor de ignición sin llave

1 - OFF (Apagado)

2 - ON/RUN (Encendido/En marcha)

El botón de ignición puede ser colocado en los siguientes modos:

OFF (Apagado)

- El motor está apagado.
- Algunos dispositivos eléctricos (ejemplo. Alarma, bloqueo central, etc.) están disponibles.

ON/RUN (Encendido/En marcha)

- Posición de conducción
- Todos los dispositivos eléctricos están disponibles (ejemplo, controles de aire acondicionado, asientos calefactables, etc.).



START (Arranque)

- El motor es encendido (cuando el pie está en el freno)

NOTA: Si el estado de la ignición no cambia con la presión del botón, el transmisor puede tener la batería baja o completamente descargada. En esta situación, puede utilizar el método de respaldo para operar el interruptor de ignición. Ponga el lado de la nariz (lado contrario al de la llave de emergencia) del transmisor contra el botón Arranque/Paro de motor y presiónelo para operar la ignición.

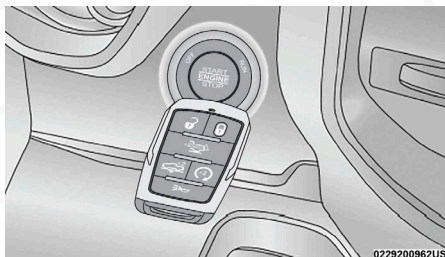

Método de arranque de respaldo

¡ADVERTENCIA!

- Cuando deje su vehículo, siempre retire el transmisor de la ignición y cierre el vehículo. El uso no supervisado del equipo del vehículo podría causar daños o la muerte.
- Nunca deje niños solos en un vehículo o que puedan tener acceso a un vehículo desasegurado.
- Dejar niños sin supervisión en un vehículo es peligroso por muchas razones. Un niño o cualquier persona podrían resultar lesionados seria o fatalmente. Los niños deben de ser advertidos de no tocar el freno de estacionamiento, el pedal del freno o la selector de velocidades.
- No deje el transmisor dentro o cerca del vehículo o en un lugar de fácil acceso para los niños y no deje la ignición de un vehículo equipado con Keyless Enter-N-Go™ en la posición de eEncendido/En marcha (ON/RUN). Un niño podría operar las ventanas, otros controles, o mover el vehículo.
- No deje niños o animales dentro de los vehículos estacionados en clima cálido. La temperatura del interior del vehículo es más alta que la de la intemperie y puede ocasionar un accidente o la muerte.

¡PRECAUCIÓN!

Un vehículo desbloqueado es una invitación para los ladrones. Siempre retire el control de llave del vehículo y cierre todas las puertas al dejar el vehículo desatendido.

NOTA:

- El transmisor podría no ser detectado por el sistema de acceso sin llave Keyless Enter-N-Go si se encuentra ubicado cerca de un teléfono celular, computadora personal u otro dispositivo electrónico; estos dispositivos podrían bloquear la señal del sistema de acceso sin llave Keyless Enter-N-Go y evitar que arranque el vehículo.



- Consulte “Procedimientos de arranque” en el capítulo “Arranque y operación” para obtener más información.
- Al abrir la puerta del conductor con la ignición en la posición Encendido/En marcha (ON/RUN, con el motor apagado), se escuchará una alerta sonora para recordarle colocar la ignición en la posición de Apagado, adicionalmente, aparecerá el mensaje “Ignición Encendida” en la pantalla del módulo de instrumentos.

SISTEMA DE ARRANQUE REMOTO (SI ASÍ ESTÁ EQUIPADO)



Este sistema usa el transmisor para arrancar el motor de manera cómoda, desde el exterior del vehículo, pero manteniendo su seguridad. El sistema tiene un rango de aproximadamente 100 metros (328 pies).

El arranque remoto se usa para desempañar las ventanas en clima frío y para alcanzar un clima cómodo en todas las condiciones ambientales antes de que cliente entre al vehículo

NOTA: Obstáculos entre el transmisor y el vehículo podrían reducir el rango de operación.

¡ADVERTENCIA!

- No encienda el motor en una cochera o área cerrada. Los gases de escape contienen monóxido de carbono el cual es inodoro e incoloro. El monóxido de carbono es tóxico y puede provocar serios daños o la muerte cuando es inhalado.
- Mantenga el transmisor de llave lejos de los niños. La operación de arranque remoto, ventanas, seguros de las puertas u otros controles pueden causar serios daños o la muerte.

Cómo utilizar el arranque remoto

Presione y suelte dos veces el botón arranque remoto del transmisor, dentro un lapso de cinco segundos. Las puertas y compuerta trasera del vehículo se bloquearán, las luces direccionales destellarán dos veces, y el claxon sonará dos veces (si así está programado). Entonces, el motor arrancará y permanecerá en modo de arranque remoto por un ciclo de 15 minutos.

Presionar el botón de arranque remoto nuevamente para apagar el motor.

Para conducir el vehículo, presione el botón de desbloquear y coloque la ignición en la posición Encendido/En marcha (ON/RUN).

NOTA:

- Con el arranque remoto, el motor funcionará por aproximadamente 15 minutos.
- El arranque remoto sólo puede utilizarse dos veces consecutivas.
- Si se presenta una falla en el motor o el nivel de combustible es bajo, el



vehículo se encenderá y se apagará 10 segundos después.

- Las luces de estacionamiento se encenderán y se mantendrán así durante el arranque remoto.
- La animación de los faros (si así está equipado) ocurrirá cuando se activa el arranque remoto, si la opción "Iluminación de faros en aproximación" se encuentra activa dentro de los ajustes del sistema Uconnect.
- Por seguridad, se desactivará la operación de las ventanas eléctricas y el toldo solar (si así está equipado) cuando el vehículo se encuentre en modo de arranque remoto.
- La ignición debe ser colocada en la posición de Encendido/En Marcha para que sea posible repetir la secuencia de arranque remoto una tercera vez.

Antes de realizar un arranque remoto, se deben cumplir las siguientes condiciones:

- Selector de velocidades en "P" (estacionamiento).
- Puertas cerradas.
- Cofre cerrado.
- Interruptor de las luces de emergencia (intermitentes) apagado.
- El interruptor del freno esté inactivo (pedal de freno no presionado).
- La batería se encuentra en un nivel de carga aceptable.
- No se encuentre presionado el botón de pánico.
- Combustible en requerimiento mínimo
- El sistema no se encuentra deshabilitado por algún evento de arranque remoto previo.
- Sistema de alarma del vehículo no se encuentra activo.
- Indicador de malfuncionamiento (MIL) no está encendido.

¡ADVERTENCIA!

- No encienda el motor en una cochera o área cerrada. Los gases de escape contienen monóxido de carbono el cual es inodoro e incoloro. El monóxido de carbono es tóxico y puede provocar serios daños o la muerte cuando es inhalado.
- Mantenga el transmisor de llave lejos de los niños. La operación de arranque remoto, ventanas, seguros de las puertas u otros controles pueden causar serios daños o la muerte.

Para salir de la modalidad de arranque remoto

Para conducir el vehículo después del sistema de arranque remoto, presione y suelte el botón "desbloquear" del transmisor para desasegurar las puertas, o utilice el sistema de entrada pasiva del Keyless Enter-N-Go para desbloquear el vehículo y desactivar la alarma de seguridad del vehículo (si así está equipado). Antes que termine el ciclo de 15 minutos, presione el pedal de freno y oprima y suelte el botón de arranque de la ignición.

El sistema de arranque remoto apagará el motor con otra presión del botón de arranque remoto del transmisor, o si se deja el motor encendido un ciclo



completo de 15 minutos. Una vez que la ignición es colocada en la posición Encendido/En marcha (ON/RUN), el control de clima continuará con el ajuste de operación establecido previamente (temperatura, velocidad del ventilador, etc.).

NOTA:

- Para evitar apagar el vehículo de manera involuntaria, el sistema desactivará durante dos segundos el botón de arranque remoto después de recibir una solicitud válida de arranque remoto.
- Para los vehículos equipados con la característica de entrada pasiva Keyless Enter-N-Go™, aparecerá el mensaje de "Remote Start Active - Push start button" (Arranque remoto activo - presione el botón de arranque) en la pantalla del módulo de instrumentos, hasta que presione el botón de Arranque/Apagado de la ignición.

Activación del desempañador frontal, arranque remoto (si así está equipado)

Cuando se activa el arranque remoto y la temperatura ambiente es 4.5° C (40° C) o menor, el sistema activará automáticamente el desempañador frontal por 15 minutos o menos. El tiempo depende de la temperatura ambiente. Una vez que el tiempo expire, el sistema ajustará automáticamente la programación dependiendo de las condiciones ambientales. Vea "Arranque remoto de los sistemas de confort" (si así está equipado) en la siguiente sección para la operación detallada.

Sistemas de confort del arranque remoto (si así está equipado)

Cuando está activado el arranque remoto, el descongelamiento delantero y trasero se encenderán automáticamente en clima frío. La función del volante con calefacción y el asiento del conductor con calefacción se activarán si se programan en la pantalla del menú de confort dentro del sistema Uconnect. Para más información refiérase a "Ajustes del Uconnect" en el capítulo de "Multimedia". En clima caliente, la característica de asiento del conductor con ventilación (si así está equipado) se encenderá automáticamente cuando se active el arranque remoto. El vehículo ajustará la programación del control de clima dependiendo de la temperatura ambiente.

NOTA: Si el vehículo está equipado con un sistema de clima trasero, permanezca apagado para permitir un rendimiento óptimo en la fila de asientos delanteros.

Control automático de temperatura (ATC, si así está equipado)

Los controles de clima se ajustan automáticamente a una temperatura y modo óptimos, dependiendo de la temperatura ambiente. Cuando la ignición se coloca en la posición de Encendido/En marcha (ON/RUN), donde los controles del clima regresarán a los ajustes previos.



Control manual de temperatura (MTC, si así está equipado)

- En temperaturas ambiente de 4.5°C (40°F) o menores, los ajustes del clima se ajustarán a la temperatura máxima por defecto, con aire fresco entrando a la cabina. Si el tiempo del descongelador frontal termina, el vehículo entrará en modo mixto.
- En temperaturas ambiente desde 4.5 °C (40 °F) a 26°C (78 °F), los ajustes del clima se basarán en los últimos ajustes seleccionados por el conductor.
- En temperaturas ambiente de 26 °C (78 °F) o mayores, los ajustes del clima se colocará en A/C MAX, en modo bi-nivel con el modo recirculación encendido.

Para más información del ATC, MTC, y ajustes de control de clima consulte la sección correspondiente más adelante.

NOTA: Estas características permanecerán encendidos a través del arranque remoto o hasta que la ignición se coloque en la posición Encendido/En marcha (ON/RUN). Los ajustes de los controles de clima cambiarán y saldrán de los ajustes automáticos, si se ajustan manualmente por el conductor mientras el vehículo está en arranque remoto. Esto incluye apagar los controles usando el botón de Apagado (OFF).

Activación del limpiaparabrisas, deshielo frontal, arranque remoto (si así está equipado)

Cuando el arranque remoto está activo y la temperatura ambiente es menor de 0.6 °C (33 °F), se activan el limpiaparabrisas y descongelador. Si se activa, el tiempo y la operación continuará.

Mensaje de aborto del arranque remoto

Los siguientes mensajes se mostrarán en la pantalla del panel de instrumentos si el vehículo no efectúa el arranque remoto o existe el arranque remoto prematuramente.

- Arranque remoto abortado – Puerta entreabierta
- Arranque remoto abortado – Cofre entreabierto
- Arranque remoto abortado – Puerta trasera entreabierto
- Arranque remoto abortado – Bajo nivel de combustible
- Arranque remoto abortado – Tiempo expirado
- Arranque remoto abortado – Falla del sistema
- Arranque remoto deshabilitado – Vuelva a arrancar para restablecer

El mensaje de la pantalla del módulo de instrumentos permanece activo hasta que la ignición se coloque en la posición de Encendido/En marcha

Información general

La operación de este equipo está sujeta a las siguientes dos condiciones:

- (1) Es posible que este equipo o dispositivo no cause interferencia perju-



dicial y (2) este equipo o dispositivo debe aceptar cualquier interferencia, incluyendo la que pueda causar su operación no deseada.

NOTA: Los cambios y modificaciones hechas no expresamente aprobadas por la parte responsable, podría anular la autoridad de operar el equipo.

SISTEMA DE ALARMA DE SEGURIDAD (SI ASÍ ESTÁ EQUIPADO)

El sistema de alarma de seguridad del vehículo monitorea las puertas del vehículo, cofre, compuerta levadiza y el sistema de acceso sin llave Keyless Enter-N-Go ante una operación no autorizada. Mientras el sistema de seguridad de alarma del vehículo es armado, los interruptores de seguros interiores de las puertas y el liberador de la compuerta levadiza son desactivados. Si algo activa la alarma, el sistema proporciona señales tanto audibles como visuales:

- El claxon sonará intermitentemente
- Las luces direccionales destellarán
- La luz de la alarma de seguridad en la esquina inferior derecha del módulo de instrumentos destellará.

Para armar el sistema de alarma

Siga estos pasos para activar la alarma:

1. Asegúrese que la ignición del vehículo se encuentra en la posición de apagado (OFF).
 - Para vehículos equipados con Acceso sin llave, asegúrese de que la ignición esté en posición de apagada.
2. Realice uno de los siguientes métodos para bloquear el vehículo:
 - Presione el botón de bloqueo del panel de la puerta, en el interior del vehículo, con la puerta abierta del pasajero y/o la del conductor.
 - Presione el botón de bloqueo desde el exterior con la manija de entrada pasiva y con un transmisor válido en la misma zona exterior. Refiérase a "Keyless Enter-N-Go™ / Entrada pasiva" mas adelante.
 - Presione el botón de bloqueo en el transmisor de llave.
3. Si alguna puerta está abierta, ciérrela.

Para desarmar el sistema

La alarma del vehículo puede ser desactivada, usando los siguientes métodos:

- Presione el botón de desbloqueo en el transmisor de llave.
- Agarre la manija de entrada pasiva con un transmisor de llave a una distancia de 1.5 m. (5 pies) (si así está equipado, refiérase a la sección de "Keyless Enter-N-Go™ - Entrada pasiva", para más información.
- Cambie el interruptor de ignición fuera de la posición de apagado.



NOTA:

- El cilindro de la llave en la puerta del conductor no puede armar o desarmar el sistema de alarma de seguridad del vehículo. El uso del cilindro en la puerta cuando el sistema se encuentra armado disparará la alarma al abrir la puerta.
- El sistema de alarma del vehículo permanecerá armado cuando abra la compuerta trasera eléctrica (si así está equipado) utilizando el botón correspondiente en el transmisor.
- Si se utiliza la entrada pasiva (si así está equipado) para desbloquear la compuerta trasera, el sistema de alarma se desarmará y el resto de las puertas del vehículo permanecerán cerradas a menos que la opción "Desbloqueo de todas las puertas con la 1ra presión" sea seleccionada en los ajustes de la entrada pasiva.
- Cuando el sistema de alarma del vehículo está armado, los interruptores al interior del vehículo no desbloquearán las puertas.

La alarma de seguridad del vehículo está diseñada para proteger su vehículo. Sin embargo, usted puede crear condiciones en las que el sistema se armará inesperadamente. Si ha ocurrido alguna de las secuencias de armado descritas previamente, la alarma de seguridad se armará sea que usted se encuentre o no en el vehículo. Si usted permanece en el vehículo y asegura las puertas con el transmisor, la alarma sonará. Si esto ocurre, desarme el sistema de seguridad del vehículo.

Si la alarma del vehículo está armada y la batería llegase a ser desconectada, la alarma del vehículo permanecerá armada cuando la batería vuelva a ser conectada, las luces exteriores parpadearán y el claxon sonará. Si esto ocurre, desarme la alarma.

Rearmado del sistema

Si algo dispara la alarma y no se toman acciones para desactivarla, la alarma del vehículo desactivará el claxon después de 29 segundos, 5 segundos entre ciclos y hasta 8 ciclos si la alerta continua activa, luego la alarma se rearmará por sí misma.

Anulación manual del sistema

La alarma de seguridad del vehículo no se armará si bloquea las puertas manualmente.

PUERTAS**Seguros manuales de las puertas**

Los seguros de puertas se pueden bloquear desde el interior utilizando el seguro en la puerta. Para bloquear cada puerta, presione el seguro del interior hacia abajo." Para desbloquear las puertas delanteras, tire de la manija al interior de la puerta hasta el primer "tope". Para desbloquear las puertas traseras, tire del seguro al interior de la puerta hacia arriba. Si el seguro de



puerta se encuentra abajo cuando se cierra la puerta, ésta se bloqueará. Por lo tanto, asegúrese que el transmisor no se encuentra al interior del vehículo antes de cerrar la puerta.

NOTA: Bloquear la puerta manualmente no armará el sistema de alarma de seguridad del vehículo.

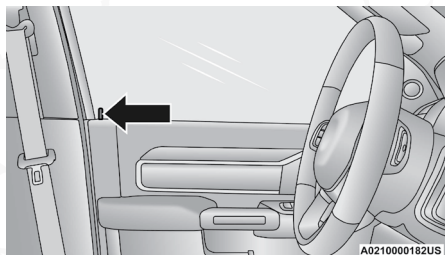

Seguro de puerta delantera

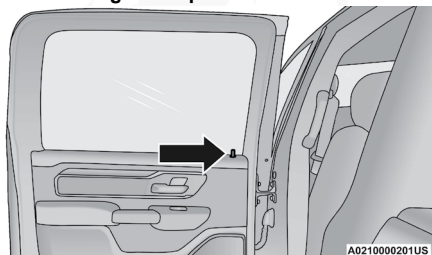

Seguro de puerta trasera

¡ADVERTENCIA!

- Por seguridad personal y seguridad en caso de un accidente, mantenga los seguros de puerta bloqueados mientras conduce o cuando estacione y abandone el vehículo.
- Cuando abandone el vehículo, asegúrese que el interruptor de ignición esté en la posición de apagado (OFF) retire el transmisor y bloquee el vehículo.
- Nunca deje niños desatendidos en el interior del vehículo o con acceso a un vehículo abierto. Dejar a menores sin supervisión en el vehículo es muy peligroso por muchas razones. Los menores podrían salir seriamente lastimados o lastimar a otros. Advierta a los menores de no tocar el freno de estacionamiento, pedal de freno ni el selector de velocidades.
- No deje el transmisor dentro o cerca del vehículo, o en un lugar accesible para los niños, y no deje el encendido Keyless Enter 'n Go™ en la posición Encendido/En marcha (ON/RUN). Un niño podría operar las ventanas eléctricas, otros controles o mover el vehículo.

Seguros eléctricos de las puertas (si así está equipado)

Hay un interruptor de seguros eléctricos en cada tablero de puerta. Use este interruptor para bloquear o desbloquear las puertas.



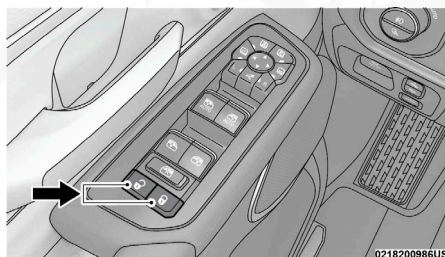

Ubicación interruptores de bloqueo de la puerta

La puerta del conductor se desbloqueará automáticamente si se encuentra el transmisor al interior del vehículo cuando se presiona el botón de bloqueo al interior de la puerta para cerrar el vehículo. Esto ocurrirá en dos intentos. Al tercer intento, las puertas se bloquearán aún con el transmisor al interior.

NOTA: Si el transmisor se encuentra cerca de un teléfono celular, computadora portátil u otro dispositivo electrónico, la señal inalámbrica podría ser interferida y la puerta del conductor no se desbloqueará automáticamente.

Si se presiona el interruptor de bloqueo mientras la ignición está en Encendido/En marcha (ON/RUN) y la puerta del conductor se encuentra abierta, las puertas no se bloquearán.

Si la puerta trasera se encuentra bloqueada no puede abrirse desde el interior sin desbloquear la puerta primero. La puerta puede desbloquearse manualmente levantando el seguro de la puerta.

Estribos eléctricos laterales (si así está equipado)

Los estribos eléctricos laterales se expandirán para una fácil salida o entrada al vehículo.

Cuando configure el modo Automático (Auto), los estribos eléctricos laterales se desplegarán cuando el pasajero delantero o el conductor abran la puerta o cuando la característica de despliegue es activada a través de la pantalla. Cuando configure el modo Almacenamiento, los estribos permanecerán en la posición de guardado, pero pueden ser desplegados manualmente a través del radio.

Si la velocidad del vehículo sobrepasa los 7 km/h (4 mph) o si el ajuste de retracción es seleccionado en la pantalla, los estribos se retraerán. Refiérase a la sección de "Ajuste Uconnect" en "Multimedia" para obtener mayor información.

Keyless Enter-N-Go™ / Entrada pasiva

El sistema de acceso pasivo es una mejora al sistema de acceso remoto sin llave (transmisor) del vehículo y una característica del sistema de acceso sin llave "Keyless Enter N-Go™". Esta característica le permite bloquear y desbloquear la puerta o puertas del vehículo sin tener que oprimir los botones de aseguramiento o desaseguramiento del transmisor.



NOTA:

- La función de acceso pasivo puede ser activada o desactivada; Vea la sección de "Configuración Sistema Uconnect®" en el capítulo de "Multimedia" para más información.
- El transmisor podría no ser encontrado por el sistema si se encuentra localizado cerca de un teléfono celular, computadora personal o dispositivo electrónico; estos dispositivos podrían bloquear la señal inalámbrica del transmisor y evitar que el sistema bloquee/desbloquee el vehículo.
- El desbloqueo de entrada pasiva inicializa la iluminación de aproximación (luces bajas, luz de placa y luces de posición) por el tiempo ajustado 0, 30, 60 o 90 segundos. El desbloqueo de entrada pasiva también inicializa destello de las luces intermitentes.
- El uso de guantes, o si ha llovido o nevado o si hay sales o suciedad sobre la manija, puede afectar la sensibilidad de desbloqueo de la manija de la puerta con acceso pasivo, provocando una respuesta más lenta.
- Las puertas podrían bloquearse o desbloquearse si se rocía agua en las manijas de entrada pasiva y el transmisor se encuentra al exterior del vehículo, dentro de un rango de 1.5 m (5 ft) de la manija.
- Si el vehículo es desasegurado por la característica de la entrada pasiva y no se abre la puerta dentro de 60 segundos, el vehículo volverá a cerrarse y si está equipado con la alarma antirrobo, ésta se armará.

Para desbloquear las puertas desde el lado del conductor o pasajero delantero

Utilizando el transmisor correspondiente al vehículo a una distancia de 1.5 m (5 ft) de la manija del conductor, tome la manija para desbloquear el vehículo. Tomar la manija del lado del conductor desbloqueará la puerta automáticamente. Tomar la manija del lado del pasajero delantero desbloqueará todas las puertas y compuerta trasera automáticamente.

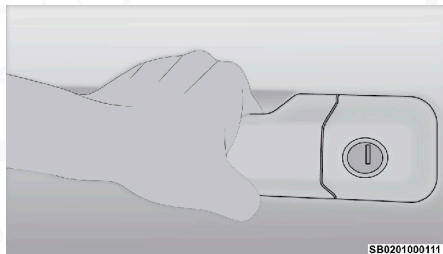

Jale ligeramente la manija para desbloquear

NOTA:

- Cuando se toque y sostenga la manija del lado del conductor se desbloquearán ya sea solo la puerta del conductor o todas las puertas dependiendo de los ajustes seleccionados dentro del sistema Uconnect, vea la sección de "Configuración de Sistema Uconnect®" en la sección de "Multimedia" para más información.



- Todas las puertas se desbloquearán cuando se tome la manija del lado del pasajero sin importar el ajuste establecido para la puerta del conductor

Protección de encierro del transmisor dentro del vehículo (Seguro FOBIK)

Para minimizar las posibilidades de dejar el transmisor encerrado dentro del vehículo, el sistema de acceso pasivo está equipado con la característica de desbloqueo automático de puerta que operará si el interruptor de ignición está en posición de Apagado (OFF).

Existen cinco situaciones posibles que activan la búsqueda del seguro FOBIK en una entrada o acceso pasivo al vehículo:

- Una solicitud de bloqueo es realizada por un transmisor de entrada pasiva válida mientras una puerta se encuentra abierta.
- Una solicitud de bloqueo es realizada por la manija de entrada pasiva válido mientras una puerta se encuentra abierta.
- Una solicitud de bloqueo es realizada por el interruptor al interior de la puerta mientras una puerta se encuentra abierta.
- Cuando la alarma de seguridad se encuentra en estado pre-armado o armado y la compuerta trasera cambia de abierta a cerrada.
- Cuando la compuerta trasera cambia de abierta a cerrada y el arranque remoto está activo.

Cuando cualquiera de estas situaciones ocurre, después de cerrar todas las puertas, el Seguro FOBIK se ejecutará. Si encuentra un transmisor de entrada pasiva válido dentro del auto, el vehículo se desbloqueará y alertará al cliente.

NOTA: El vehículo se desbloqueará sólo si se detecta un transmisor de entrada pasiva dentro del vehículo. El vehículo no desbloqueará todas las puertas si cualquiera de las condiciones siguientes son ciertas:

- Las puertas son bloqueadas utilizando los seguros de puerta interiores.
- Se realizan tres intentos de bloqueo de puerta utilizando el interruptor al interior de la puerta y luego cerrando las puertas.
- Existe un transmisor de entrada pasiva válido al exterior del vehículo, dentro de 1.5 m (5 ft) de distancia de la manija de entrada pasiva.

Para bloquear las puertas del vehículo y compuerta trasera

Con alguno de los transmisores con entrada pasiva a una distancia de 1.5 m (5 ft) de las manijas del conductor o pasajero, presione el ícono de bloqueo de entrada pasiva en la manija para bloquear el vehículo.



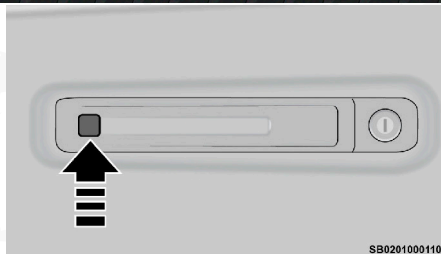

SB0201000110

Presione el ícono de la manija para cerrar

NOTA: No jale la manija de la puerta, cuando presione el botón de cerrar de la manija. Esto podría desbloquear la(s) puerta(s).



SB0201000112

No presione el ícono de la manija de la puerta cuando cierre

NOTA:

- Después de presionar el botón de seguros en la manija, debe de esperar dos segundos antes de poder utilizar el sistema de entrada pasiva en cualquiera de las dos manijas para bloquear o desbloquear las puertas. Esta función sirve para que pueda verificar si las puertas están bloqueadas sin que éstas reaccionen al toque.
- Si la entrada pasiva es desactivada utilizando los ajustes del sistema Uconnect, la protección de olvido de llave/transmisor descrita previamente se mantiene activa/funcional.
- El sistema de entrada pasiva no funcionará si la batería del transmisor se encuentra descargada.
 - La luz LED del transmisor no destellará si la batería del control está baja o totalmente descargada, pero en condiciones de poca carga aun dará soporte al sistema de entrada pasiva. Cuando la batería del control está baja, el panel de instrumentos mandará un mensaje indicando que la batería tiene poca carga. Para mayor información, consulte "Llaves" en el capítulo de "Conociendo su vehículo".

Información general

La operación de este equipo está sujeta a las siguientes dos condiciones:

- (1) es posible que este equipo o dispositivo no cause interferencia perjudicial y
- (2) este equipo o dispositivo debe aceptar cualquier interferencia, incluyendo la que pueda causar su operación no deseada.



NOTA: Los cambios y modificaciones no expresas aprobadas por la tercera parte responsable podría eliminar la autoridad en la operación del equipo.

Desbloqueo automático de puertas (si así está equipado)

Las puertas se desbloquearán automáticamente en vehículos con seguros eléctricos si:

1. La característica de desbloqueo automático de puertas está activa.
2. Todas las puertas están cerradas.
3. El selector de velocidades no se encontraba en "P" (estacionamiento), y posteriormente es colocado en "P" (estacionamiento).
4. Se abre cualquier puerta.

Bloqueo automático de puertas (si así está equipado)

La condición predeterminada de la función de bloqueo automático de la puerta está activada. Cuando se activa, las cerraduras de las puertas se bloquean automáticamente cuando la velocidad del vehículo supera los 24 km/h (15 mph). La función de bloqueo automático de la puerta puede ser activada o desactivada por su Distribuidor Autorizado por solicitud escrita del cliente. Consulte a su Distribuidor Autorizado para obtener asistencia técnica.

Sistema de seguros para protección infantil – Puertas traseras

Para proporcionar un ambiente seguro para los niños pequeños que van en los asientos traseros, las puertas traseras están equipadas con un sistema de seguros en las puertas para protección de los niños.

Para usar el sistema, abra cada puerta trasera, use un destornillador de punta plana (o la llave valet) y gire el disco en contra del sentido del reloj para bloquear o en el sentido del reloj para desbloquear los seguros de protección para niños. Cuando el seguro de protección de niños está puesto, la puerta puede abrirse por fuera usando la manija exterior cuando el seguro de la puerta por adentro esté en la posición desbloquear.

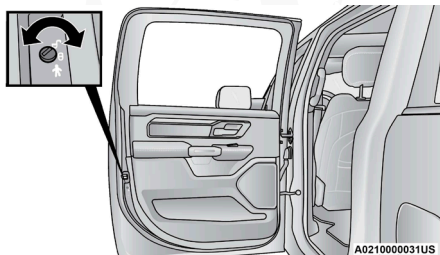

Control del seguro para niños

NOTA:

- Cuando el seguro para niños se encuentra activado, la puerta sólo podrá abrirse a través de la manija exterior de la puerta, aún el seguro de la puerta se encuentre desbloqueado.
- Después de desactivar el seguro para niños, siempre verifique y pruebe la puerta desde el interior para asegurarse que se encuentra en la posición deseada.
- Después de activar el seguro para niños, siempre verifique y pruebe la puerta desde el interior para asegurarse que se encuentra en la posición deseada.
- Para salida de emergencia con el sistema colocado, gire el botón de bloqueo/desbloqueo de puerta hasta que se oculte el indicador de la cerradura (posición abierta), rueda abajo la ventana, y abre la puerta de la manija exterior de la puerta.

¡ADVERTENCIA!

Evite atrapar a alguien dentro del vehículo en una colisión. Recuerde que cuando está puesto el seguro de protección para niños, las puertas traseras sólo se pueden abrir desde afuera.

NOTA: Siempre utilice este dispositivo cuando transporte niños. Después de acoplar el seguro para niños en ambas puertas traseras, revise su acoplamiento intentando abrir la puerta con la manija al interior. Una vez acoplado el sistema, será imposible abrir las puertas desde el interior del vehículo. Antes de salir del vehículo, asegúrese de revisar que no se quede nadie al interior.

VOLANTE

Columna de dirección abatible/telescópica

Esta característica le permite inclinar la columna de dirección hacia arriba o hacia abajo. También le permite alargar o acortar la columna. La palanca para la inclinación/alargamiento se encuentra en la columna de dirección, debajo de la palanca multifunciones.

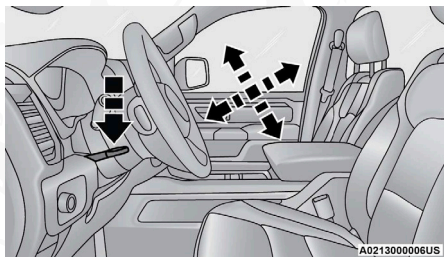

Palanca de abatimiento/alargamiento de la dirección

Para liberar la columna, jale la palanca hacia abajo. Para ajustar la inclinación de la columna de dirección, mueva el volante hacia arriba o hacia abajo como lo desee. Para ajustar la longitud de la columna de dirección, jale hacia usted o empuje hacia el frente el volante como lo desee. Para que la

columna se asegure firmemente en su lugar, empuje la palanca hacia arriba nuevamente, hasta que quede asegurada.

¡ADVERTENCIA!

No ajuste la columna de dirección mientras conduce. Ajustar la columna de dirección mientras conduce o conducir con la columna desasegurada, podría ocasionar la pérdida de control del vehículo. Asegúrese de que la columna esté asegurada antes de conducir. El no seguir esta advertencia podría causar graves lesiones o la muerte.

Volante con calefacción (si así está equipado)



El volante contiene un elemento calefactor que ayuda a calentar sus manos en clima frío. Dependiendo del nivel de equipamiento, el volante tiene uno o tres niveles de calefacción. Una vez que se ha encendido, el volante con calefacción funcionará hasta que el operador la apague. La función de calentamiento podría no encenderse si el volante sigue caliente.

El botón de control de la calefacción del volante se encuentra localizado a la izquierda de la pantalla del radio o dentro del sistema Uconnect. Puede acceder al botón de control en la esquina superior izquierda presionando los controles de temperatura, que le proporcionarán un menú desplegable que contiene los controles, o a través del menú de controles en la pantalla táctil. Si su vehículo no está equipado con un botón al costado del radio, también puede acceder a este presionando en el menú de Clima.

Función con un nivel de calefacción:

- Presione el botón de calefacción de volante una vez para prender la función en nivel alto.
- Presione el botón de calefacción de volante una vez más para apagar la función de calefacción.

Función con tres niveles de calefacción:

- Presione el botón de calefacción de volante una vez para prender la función en nivel alto (HI).
- Presione el botón de calefacción de volante una segunda vez para activar el nivel intermedio de calefacción (MED).
- Presione el botón de calefacción de volante una tercera vez para activar el nivel bajo de calefacción (LO).
- Presione el botón de calefacción de volante una cuarta vez para apagar la función de calefacción.

NOTA: El motor debe de estar encendido para que la calefacción del volante opere.

Para más información refiérase a la sección “Sistemas de confort del arranque remoto (si así está equipado)” en este mismo capítulo.



¡ADVERTENCIA!

- Las personas que tienen la piel insensible debido a edad avanzada, enfermedades crónicas, diabetes, lesiones en la médula espinal, medicamentos, uso del alcohol, cansancio u otras condiciones físicas deben tener cuidado al usar el calefactor del volante. Puede ocasionar quemaduras aún en bajas temperaturas, especialmente si se usa durante largos periodos de tiempo.
- No coloque nada en el volante que aisle contra el calor, por ejemplo un trapo, cojín o alguna cubierta para volante de cualquier tipo o material. Esto puede ocasionar que el calefactor del volante de dirección se sobrecaliente.

ASIENTO DEL CONDUCTOR CON MEMORIA (SI ASÍ ESTÁ EQUIPADO)

Esta función permite al conductor almacenar hasta dos perfiles de memoria diferentes para la recuperación fácil a través de un interruptor de memoria. Cada perfil de memoria contiene la configuración de las siguientes características:

- La posición deseada para el asiento del conductor
- La operación del asiento con acceso/salida fácil (si así está equipado)
- Pedales ajustables (si está equipado)
- Espejos laterales
- El conjunto de memorias de estación de radio

NOTA: Su vehículo está equipado con dos transmisores, cada transmisor puede ser vinculado a la posición 1 o 2 de la memoria.

Los botones de ajuste de memorias del asiento se encuentran en la puerta del conductor, cerca de la manija interior y consisten de 2 a 3 botones dependiendo del nivel de equipamiento:

- El botón de masaje en el asiento (configuración de 3 botones), usada para activar la función de masaje.
- Los botones (1) y (2) que son utilizados para llamar cualquiera de las dos perfiles almacenados en memoria.

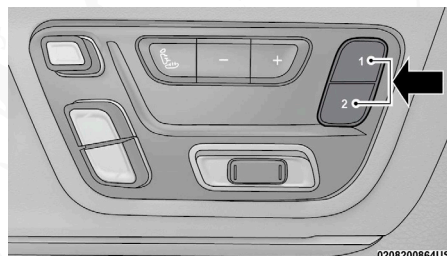

Botones de la memorias del asiento

Programación de la memoria

Para crear un nuevo perfil de memoria, realice lo siguiente:

NOTA: Almacenar un nuevo perfil en memoria, borrará el almacenado previamente en ésta.

1. Coloque la ignición en la posición Encendido/En marcha (ON/RUN), sin arranque del motor.
2. Ajuste todas sus preferencias deseadas (asientos, espejos laterales, pedales ajustables (si así está equipado) y emisoras de radio en memoria) para el perfil a guardar.
3. Presione y mantenga presionado el botón de memoria a almacenar deseado (1 o 2) por cinco segundos. La pantalla del módulo de instrumentos mostrará la posición de memoria que se ha establecido.

NOTA: Los perfiles de memoria se pueden establecer sin que el vehículo esté en "P" (estacionamiento), pero el vehículo debe estar en "P" (estacionamiento) para recuperar un perfil de memoria.

Vincular y desvincular el transmisor de entrada remota sin llave a una memoria

Su transmisor puede ser programado para llamar uno de los dos perfiles de memoria programados.

NOTA: Antes de programar su transmisor debe seleccionar la función de memoria, a través de los ajustes del sistema Uconnect. Refiérase al capítulo de "Multimedia" para mayor información.

Para programar su transmisor haga lo siguiente:

1. Coloque la ignición en la posición de apagado (OFF).
2. Seleccione el perfil de memoria deseado 1 o 2.
3. Una vez que el perfil ha sido solicitado, presione y libere el botón 1 o 2 de acuerdo a la memoria a vincular. El mensaje "Perfil de memoria establecido" se mostrará en la pantalla del módulo de instrumentos.
4. Presione y libere el botón de bloqueo en el transmisor dentro de los 10 segundos siguientes.

NOTA: Los transmisores pueden ser desvinculados de la configuración de memoria presionando el botón de perfil 1 o 2 y luego presionando el botón de desbloqueo del transmisor en un lapso menor a 10 segundos.

Recuperación de posición en memoria

NOTA: Si se intenta llamar cuando el vehículo no está en "P" (estacionamiento), se mostrará un mensaje en la pantalla del tablero.

Para recuperar la configuración de memoria para el conductor 1 o 2 usando el interruptor de memoria, presione el botón con la memoria deseada (1 o 2) o el botón de desbloqueo en el transmisor ligado a la memoria deseada.



La recuperación de la posición puede cancelarse pulsando cualquiera de los botones de memoria (1 o 2). Cuando se cancela el cambio de posición, el asiento del conductor, espejo del conductor y los pedales dejan de moverse. Un retraso de un segundo ocurrirá antes de que se pueda seleccionar otra configuración.

ASIENTOS

Los asientos son parte del Sistema de Protección del Ocupante del Vehículo.

¡ADVERTENCIA!

- Es peligroso viajar en el área de carga, dentro o fuera de un vehículo. En una colisión, las personas que viajen en esas áreas están más expuestas a lesionarse gravemente o a morir.
- No permita que ninguna persona viaje en áreas del vehículo que no estén equipadas con asientos y cinturón de seguridad. En una colisión, la gente que viaja en esas áreas tiene mayor riesgo de sufrir lesiones o la muerte.
- Asegúrese de que todos los pasajeros estén en un asiento y utilicen los cinturones de seguridad correctamente.

Ajuste manual de los asientos delanteros (si así está equipado)

¡ADVERTENCIA!

- Ajustar el asiento mientras se conduce puede ser peligroso. Mover el asiento mientras conduce podría provocar la pérdida de control. El cinturón de seguridad podría no ajustarse correctamente y usted podría ser lesionado. Ajuste el asiento sólo cuando el vehículo esté estacionado.
- No viaje con el respaldo del asiento tan reclinado que la porción superior del cinturón de seguridad no se encuentre descansando contra su pecho. En un accidente usted podría deslizarse bajo el cinturón de seguridad y lesionarse seriamente o incluso fatalmente. Utilice la reclinación del asiento sólo cuando el vehículo se encuentre estacionado.

Ajuste manual hacia adelante/hacia atrás

Ambos asientos delanteros se ajustan hacia adelante o hacia atrás. La barra de ajuste del asiento se encuentra bajo el asiento en el borde delantero de cada cojín de asiento.

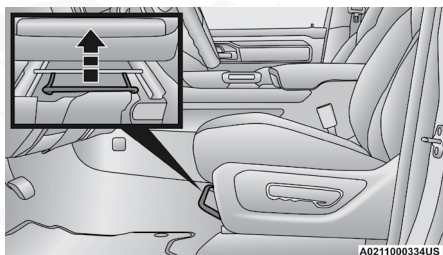

Barra de ajuste manual del asiento

Estando sentado en el asiento, levante la barra que está debajo del cojín del asiento y mueva el asiento hacia adelante o hacia atrás. Suelte la barra una vez que haya alcanzado la posición deseada. Luego, usando la presión del cuerpo, muévase hacia adelante o hacia atrás en el asiento para asegurarse que los ajustadores del asiento están correctamente anclados.

¡ADVERTENCIA!

- Ajustar el asiento mientras se conduce puede ser peligroso. Mover el asiento mientras conduce podría provocar la pérdida de control y ocasionar un accidente y lesiones graves o la muerte.
- Los asientos deben ajustarse antes de abrocharse los cinturones de seguridad y mientras el vehículo está estacionado. Un cinturón de seguridad mal ajustado puede ocasionar un accidente y lesiones graves o la muerte.

Ajuste de inclinación de asientos delanteros (si así está equipado)

La palanca para reclinar el respaldo está ubicada en el costado exterior del cojín del asiento. Para ajustar el respaldo jale la palanca hacia arriba, incline el respaldo hasta alcanzar la posición deseada y suelte la palanca. Para regresar el respaldo del asiento a la posición vertical, inclínese hacia el frente y levante la palanca. Libere la palanca cuando el respaldo se encuentre en posición vertical.

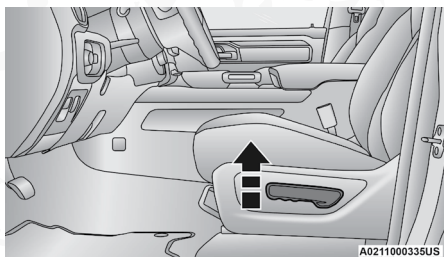

Palanca para reclinar el asiento

¡ADVERTENCIA!

- No permanezca frente al asiento o se incline hacia él cuando opere la palanca. El respaldo podría balancearse rápidamente hacia adelante golpeándolo y causando lesiones.
- Para evitar lesiones, coloque su mano en el respaldo y accione la palanca, después coloque el respaldo en la posición deseada.

Asiento delantero de banca (si así está equipado)

El asiento está dividido en tres segmentos. Las porciones de los extremos del asiento son cada una de 40% del ancho total del asiento. Si así está equipado, el respaldo de la porción central (20%) se pliega fácilmente para proporcionar un descansabrazos /compartimiento de almacenamiento central.





Posición central del asiento delantero de banca



Posición central plegada hacia el frente

Ajuste manual de los asientos traseros

¡ADVERTENCIA!

No apile equipaje en el área de carga que sea más alto que el respaldo del asiento. Esto podría causar que no tenga visibilidad o podría ser peligroso al proyectarse súbitamente en una colisión.

Asientos traseros reclinables (si así está equipado)

La palanca para reclinarse el respaldo está ubicada al frente del cojín de los asientos traseros de los extremos. Para ajustar el respaldo levante la palanca hacia arriba, deslice la parte inferior de los asientos hacia el frente. La porción inferior del respaldo de los asientos se inclinará hacia atrás. Cuando alcance la posición deseada, suelte la palanca.

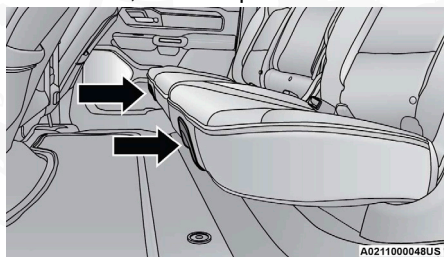

Palanca para reclinarse el asiento

NOTA: Esta característica no está disponible si el vehículo está equipado con asiento trasero de banca.

¡ADVERTENCIA!

No viaje con el respaldo del asiento reclinado de tal forma que el cinturón de hombro ya no esté descansando contra su pecho. Durante una colisión podría deslizarse por debajo del cinturón de seguridad, lo que podría ocasionarle lesiones graves o la muerte.

Segunda fila de asientos plegables 60/40 (si así está equipado)

Para proporcionar un área de almacenamiento adicional, cada asiento trasero se puede plegar. Esto permite un espacio de carga adicional para sentarse en la parte trasera si es necesario.

Levante hacia arriba una o ambas partes del cojín del asiento hasta que quede plano contra el respaldo del asiento.

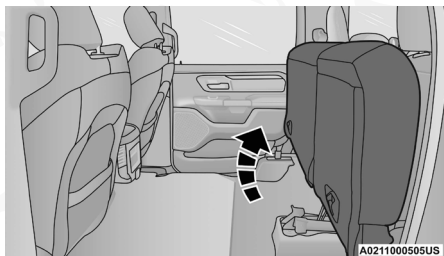
**Asientos Traseros doblados**

Baje el cojín y presione para regresar el asiento a su posición original.

Ajuste eléctrico de los asientos frontales (si así está equipado)

Algunos vehículos están equipados con el asiento eléctrico del conductor y pasajero de 8 o 24 posiciones.

Los controles de los asientos eléctricos de 8 posiciones están en el lado exterior del asiento del conductor. Hay dos interruptores del asiento eléctrico que se usan para mover el asiento y el respaldo.

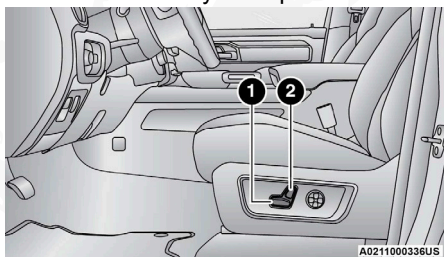
**Interruptores del asiento eléctrico**

- 1 – Interruptor de asiento eléctrico 2 – Interruptor de respaldo del asiento eléctrico



Los interruptores de vehículos equipados con asientos eléctricos con ajuste en 24 vías para el conductor y el pasajero están ubicados en el panel interior de las puertas cerca de las manijas. Estos interruptores controlan el movimiento del cojín del asiento y del respaldo del asiento.

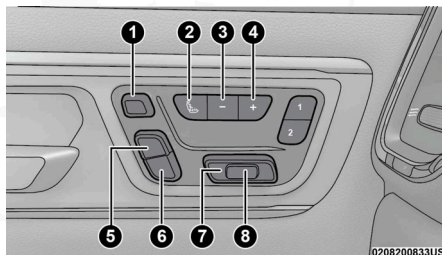

Interruptores del asiento eléctrico con 24 posiciones

- 1 — Interruptor de ajuste de cabecera
- 2 — Interruptor de masaje
- 3 — Interruptor de disminución soporte lumbar/de espalda
- 4 — Interruptor de aumento soporte lumbar/de espalda
- 5 — Interruptor del respaldo superior del asiento
- 6 — Interruptor de inclinación del asiento
- 7 — Interruptor del asiento (Múltiples funciones)
- 8 — Extensor del asiento

Ajuste el asiento hacia adelante o hacia atrás

El asiento se puede ajustar hacia adelante y hacia atrás. El asiento se moverá en la dirección del interruptor. Suelte el interruptor cuando se ha alcanzado la posición deseada.

Ajuste el asiento hacia arriba o hacia abajo

La altura de los asientos se puede ajustar hacia arriba o hacia abajo. El asiento se moverá en la dirección del interruptor. Suelte el interruptor cuando se ha alcanzado la posición deseada.

Inclinar el asiento hacia arriba o hacia abajo

El ángulo del asiento se puede ajustar en hacia arriba o hacia abajo empleando el interruptor del asiento. La parte delantera del asiento se moverá en la dirección del interruptor. Suelte el interruptor cuando se ha alcanzado la posición deseada.

Reclinar el respaldo

El ángulo del respaldo del asiento se puede ajustar hacia adelante o hacia atrás empleando el interruptor del asiento. El asiento se moverá en la dirección del interruptor. Suelte el interruptor cuando se ha alcanzado posición deseada.



¡ADVERTENCIA!

- Ajustar el asiento mientras se conduce puede ser peligroso. Mover el asiento mientras conduce podría provocar la pérdida de control y ocasionar un accidente y lesiones graves o la muerte.
- Los asientos deben ajustarse antes de abrocharse los cinturones de seguridad y mientras el vehículo está estacionado. Un cinturón de seguridad mal ajustado puede ocasionar un accidente y lesiones graves o la muerte.
- No conduzca con el respaldo del asiento reclinado de manera que el cinturón no este descansando contra su pecho. En una colisión usted podría deslizarse bajo el cinturón de seguridad y esto puede causarle graves lesiones o la muerte.

¡PRECAUCIÓN!

No coloque ningún artículo abajo del asiento eléctrico o impedirá la capacidad para moverlo, además de que puede ocasionar daños a los controles del asiento. El recorrido del asiento puede limitarse si el movimiento es detenido por alguna obstrucción en la trayectoria del asiento.

Soporte lumbar (si así está equipado)

Los vehículos equipados con asientos eléctricos del conductor o del pasajero también pueden estar equipados con soporte lumbar eléctrico de 2 o 4 posiciones. El interruptor del soporte lumbar eléctrico se encuentra en el panel interior de las puertas o al costado exterior del asiento, dependiendo del nivel de equipamiento. Empuje el interruptor hacia adelante para incrementar el soporte lumbar. Empuje hacia atrás para disminuirlo. Si está equipado con ajuste de 4 posiciones, al empujar el interruptor hacia arriba o hacia abajo hará subir o bajar el soporte lumbar.

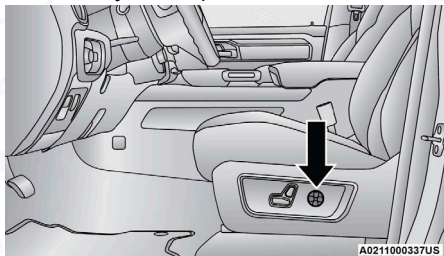

Interruptor del soporte lumbar

En vehículos con asientos de ajuste en 24 vías, el interruptor del soporte lumbar eléctrico se encuentra en el panel interior de la puerta. Los interruptores (+) y (-) pueden utilizarse para ajustar el soporte lumbar hacia arriba/abajo y adelante/atrás. El soporte lumbar también puede ajustarse directamente en la pantalla de confort delantera o en la pantalla del sistema Uconnect.



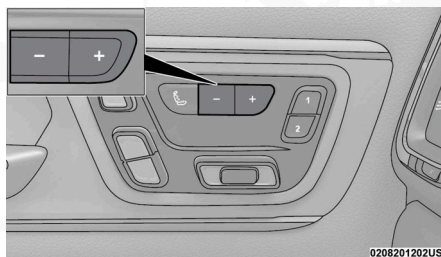

Interrupción del soporte lumbar eléctrico

Sistema de entrada/salida fácil del asiento (si así está equipado)

Esta característica proporciona una colocación del asiento del conductor automática para mejorar la movilidad del conductor al entrar y salir del vehículo.

La distancia que se mueve el asiento del conductor depende de donde se encuentra éste cuando usted coloca la ignición en posición de Apagado.

- Cuando usted coloca la ignición en posición de Apagado, el asiento del conductor se moverá aproximadamente 6 cm (2.4 pulgadas) hacia atrás si la posición del asiento del conductor es mayor que o igual a 67.7 mm (2.7 pulgadas) adelante del límite trasero. El asiento regresará a su posición previamente fijada cuando el interruptor de ignición se coloca en posición de Encendido/En marcha.
- Cuando usted apaga el interruptor de ignición, el asiento del conductor se moverá a una posición 0.77 cm (0.3 pulgadas.) adelante del límite trasero si la posición del asiento del conductor está entre 2.27 – 6.77 cm (0.9 pulgadas – 2.7 pulgadas) adelante del límite trasero. El asiento regresará a su posición previamente fijada cuando usted el interruptor de ignición se coloca en posición de Encendido/En marcha.
- La característica de entrada/salida fácil se desactiva cuando la posición del asiento del conductor es menor a 2.27 cm (0.9 pulgadas) adelante del límite trasero. En esta posición, no hay ninguna ventaja para el conductor moviendo el asiento para salida o entrada fácil.

Si está activada la característica en los ajustes del Uconnect, cada ajuste de memoria almacenado tendrá una posición de entrada y salida fácil en la memoria correspondiente. Para más información refiérase a la sección “Asiento del conductor con memoria (si así está equipado)” en este mismo capítulo.

NOTA: La característica de entrada y salida fácil puede ser activada a través de las opciones programables del Uconnect®, refiérase a la sección de “Ajustes del Uconnect®”, en la sección de “Multimedia”.

Asientos con masaje (si así está equipado)

En algunos modelos, los respaldos del conductor y pasajero delantero pueden estar equipados con la función de masaje.



La característica de masaje puede encenderse/apagarse a través del botón de masaje en el panel interior de la puerta, cerca de la manija, o a través del menú "Confort" de la pantalla de radio.

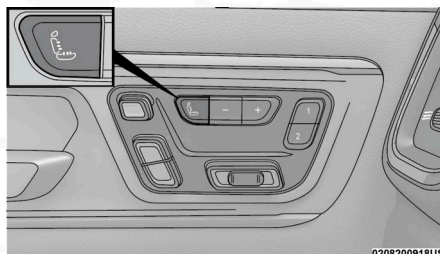

Botón de masaje en el panel interior de puerta (lado del conductor)

Una vez activado por cualquier método, la pantalla de control de masaje se mostrará en la pantalla de confort delantera, o en la pantalla del sistema Uconnect si la pantalla de confort delantera se encuentra almacenada. Puede seleccionar "Tipo de masaje" y "Nivel de intensidad" para el asiento activado.

Existen 4 niveles de intensidad y 5 tipos de masaje que pueden seleccionarse.

Niveles de intensidad:

- Alta
- Media
- Baja
- Apagado

Tipos de masaje:

- Cascada
- Espalda baja
- Extendido
- Extendido bajo
- Hombro

El tipo de masaje y nivel de intensidad se sincronizarán entre la pantalla del Sistema Uconnect y el botón de masaje localizado en el panel interior de la puerta.

Los ajustes seleccionados se almacenarán en la memoria del sistema al apagarlo, y se reanudarán al volver a iniciar el sistema.

NOTA:

- Para vehículos equipados con la característica de masaje seleccionable para respaldo/cojín, la característica puede ser deshabilitada para el respaldo o el cojín inferior del asiento. Si se deshabilitan ambas opciones, se apagará el sistema de masaje.

- El motor debe estar en encendido para que la función de masaje del asiento pueda funcionar.
- La característica de masaje se apagará después de 20 minutos de uso. Sin embargo, si se modifica el tipo de masaje o nivel de intensidad, el temporizador se reiniciará.

Asientos con calefacción (si así está equipado)

¡ADVERTENCIA!

- Las personas que no son capaces de sentir dolor en la piel debido a su avanzada edad, enfermedades crónicas, diabetes, lesiones en la médula espinal, medicamentos, alcoholizados, cansancio u otras condiciones físicas deben tener especial cuidado al usar el calefactor del asiento. Esto puede ocasionar quemaduras aún en bajas temperaturas, especialmente si se usa durante largos periodos de tiempo.
- No coloque nada en el asiento o respaldo que aisle el calor, como una manta o un cojín. Esto puede ocasionar que el calentador del asiento se sobrecaliente. Sentarse en un asiento que se ha sobrecalentado podría ocasionar quemaduras graves debido a la elevada temperatura de la superficie del asiento.

Asientos delanteros con calefacción (si así está equipado)



Los controles de la calefacción de los asientos delanteros se encuentran localizados en el panel central de instrumentos debajo de la pantalla o dentro del sistema Uconnect.

- Presione el botón de calefacción una vez para activar el modo de ajuste alto (HI).
- Presione el botón de calefacción una vez más para activar el modo de ajuste medio (MED).
- Presione el botón de calefacción una vez más para activar el modo de ajuste bajo (LO).
- Presione el botón de calefacción una cuarta vez para desactivar la calefacción.

NOTA:

- Una vez que sea seleccionado el ajuste de calefacción, éste se comenzará a percibir dentro de 2 a 5 minutos.
- El motor debe de estar encendido para que la calefacción de los asientos opere.
- El nivel de calefacción permanecerá hasta que el operador lo cambie.

Asientos traseros con calefacción (si así está equipado)



En algunos modelos, los asientos traseros (menos el central) están equipados con calefacción. Hay dos interruptores de la calefacción de asientos que permite que los pasajeros traseros operar los asientos independientemente. Los interruptores para esos asientos están ubicados en la parte trasera de la consola central.



Puede elegir entre los ajustes alto, medio, bajo o apagado. Las luces ámbar en cada interruptor indican el nivel de calefacción en uso.

- Presione el botón de calefacción una vez para activar el modo de ajuste alto (HI).
- Presione el botón de calefacción una vez más para activar el modo de ajuste medio (MED).
- Presione el botón de calefacción una vez más para activar el modo de ajuste bajo (LO).
- Presione el botón de calefacción una cuarta vez para desactivar la calefacción.

NOTA: El nivel de calefacción permanecerá hasta que el operador lo cambie.

Asientos ventilados (si así está equipado)

Asientos delanteros ventilados (si así está equipado)



Los asientos ventilados están equipados con ventiladores que pueden controlarse a través de las pantallas de clima o controles en el sistema Uconnect. Los ventiladores operan con tres velocidades, alta (HI), media (MED) y baja (LO).

- Presione el botón de ventilación una vez para escoger nivel alto.
- Presione el botón de ventilación una vez más para escoger nivel medio.
- Presione el botón de ventilación una vez más para escoger nivel bajo.
- Presione el botón de ventilación una cuarta vez para apagar la característica de ventilación.

NOTA: El motor debe de estar encendido para que la ventilación de los asientos opere.

Para más información refiérase a “Sistemas de comodidad del arranque remoto (si así está equipado)” en este mismo capítulo.

Asientos traseros ventilados (si así está equipado)



Si así está equipado, los asientos traseros (menos el central) estarán equipados con ventilación. Los interruptores para esos asientos están ubicados en la parte trasera de la consola central.

Puede elegir entre los ajustes alto, medio, bajo o apagado. Presionar los botones de ventilación de los asientos les permiten a los pasajeros traseros cambiar las velocidades o apagar la característica.

NOTA: El motor debe de estar encendido para que pueda funcionar el sistema de ventilación.

Ganchos para bolsas (si así está equipado)

Los ganchos capaces de sostener bolsas están ubicados en la parte baja de los asientos traseros. Para acceder a estos ganchos, mueva la parte baja del asiento hacia arriba.



CABECERAS

Las cabeceras están diseñadas para reducir el riesgo de daño en el cuello en eventos de impacto trasero. Éstas se deben ajustar de forma que la parte alta de la cabecera quede arriba de su oreja.

¡ADVERTENCIA!

- Todos los ocupantes, incluido el conductor, no deberán operar u ocupar un asiento en el vehículo hasta que las cabeceras se encuentren colocadas en las posiciones correctas, para minimizar el riesgo de lesiones en el cuello en caso de un accidente.
- Las cabeceras nunca deben de ser ajustadas mientras el vehículo está en movimiento. Conducir un vehículo con las cabeceras mal ajustadas o removidas puede causar serios daños o incluso la muerte en caso de una colisión.

NOTA: No coloque las cabeceras al revés intentando ganar espacio para la parte trasera de su cabeza (haciendo que la parte trasera de la cabecera vea hacia el frente del vehículo).

Cabeceras de asientos delanteros

Su vehículo está equipado con uno de los dos tipos cabeceras delanteras de cuatro vías disponibles tanto para el conductor como para el pasajero.

Cabeceras con ajuste en cuatro vías con botón de ajuste

Para elevar la cabecera, jálela hacia arriba. Para bajarla, presione el botón localizado en la base de la cabecera y empújela hacia abajo.

NOTA: El retiro de cabeceras sólo debe hacerse por personal calificado, y sólo por motivos de servicio. Si requiere retirar alguna de las cabeceras, acuda a su Distribuidor Autorizado.

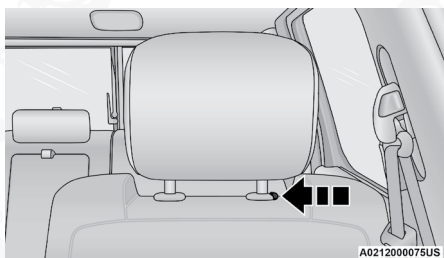

Ubicación del botón de ajuste de la cabecera

Para ajustar la cabecera hacia adelante, jale de la cabecera hacia el frente del vehículo según lo deseado y libere. Para ajustar la cabecera hacia atrás, jala de la cabecera hacia la posición más adelantada y libere. La cabecera retornará a la posición más atrás.



**Posición vertical****Ajuste hacia adelante**

NOTA: Si su vehículo está equipado con un asiento delantero tipo banca, la cabecera central no es ajustable ni removible.

Cabeceras de cuatro vías con botón de ajuste lateral

Si su vehículo está equipado con una cabecera delantera manual, para elevar la cabecera, empuje el botón de ajuste ubicado en el lado izquierdo de la cabecera y tire hacia arriba. Para bajar la cabecera presione el botón de ajuste y empuje hacia abajo.

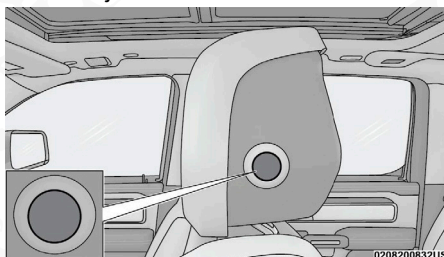
**Botón de ajuste manual de cabecera**

Para ajustar la cabecera hacia adelante, presione el botón de ajuste ubicado en el lado izquierdo de la cabecera y tire de la parte superior de la cabecera hacia el frente del vehículo como desee y suéltelo. Para ajustar la cabecera hacia atrás, presione el botón de ajuste y empuje la parte superior de la cabecera hacia la parte trasera del vehículo como sea necesario desee y suéltelo.

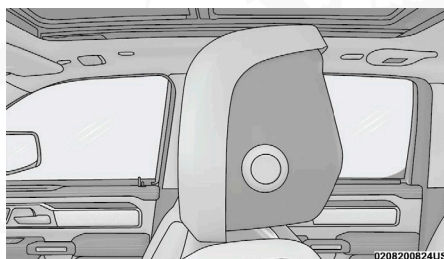
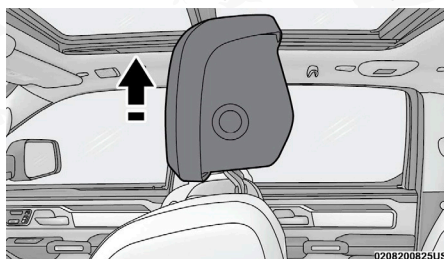
**Posición vertical (Cabecera Manual)****Ajuste Manual hacia arriba (Cabecera Manual)*****Cabecera eléctrica de cuatro vías***

Si su vehículo está equipado con cabecera delantera ajustable eléctricamente presione hacia arriba hacia o hacia abajo el interruptor de ajuste de la cabecera ubicado en el panel del revestimiento de la puerta para subir o bajar la cabecera. La cabecera se moverá la dirección del interruptor. Suelte el interruptor cuando haya alcanzado la posición deseada.

**Interruptor de cabeceras eléctricas de cuatro vías**

La cabecera también se puede ajustar hacia adelante y hacia atrás. Presione el interruptor de la cabecera en la dirección deseada (hacia adelante y hacia atrás). Suelte el interruptor cuando haya alcanzado la posición deseada.

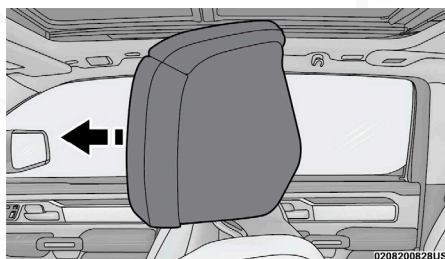
**Posición vertical (Cabecera eléctrica)****Ajuste hacia adelante (Cabecera eléctrica)**

Las cabeceras eléctricas delanteras también están equipadas con soportes laterales ajustables, ubicados en los costados izquierdo y derecho al frente de la cabecera.

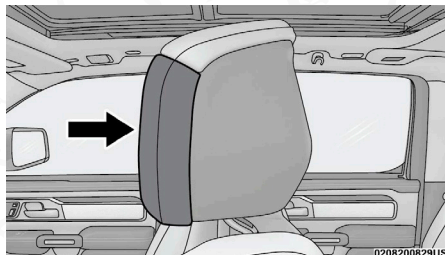
**Soporte lateral ajustable (lado izquierdo mostrado)**

Para obtener mas comodidad puede ajustar los soportes laterales tirando de ellos hacia el frente. Para regresarlos a la posición original, presiónelos hacia atrás.

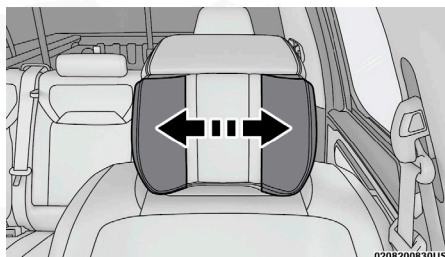
**Ajuste de soporte lateral**

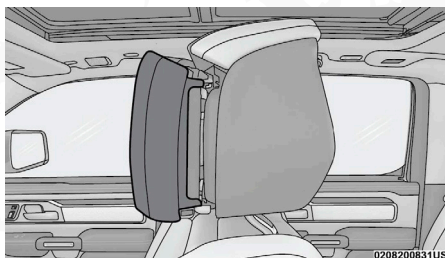

Soporte lateral extendido (lado izquierdo mostrado)

NOTA: Al recibir servicio, las cabeceras únicamente deben ser removidas por personal calificado. De ser necesario el reemplazo de las cabeceras acuda con un Distribuidor Autorizado

Cabeceras de asientos traseros

Los asientos traseros laterales no cuentan con cabeceras ajustables, pero pueden ser dobladas hacia abajo para mejorar la visibilidad hacia atrás. Presione el botón que se encuentra en la parte lateral de la cabecera para liberarla. Para regresar las cabeceras a su posición levantada, presione hacia arriba la cabecera hasta que ésta quede en su lugar.

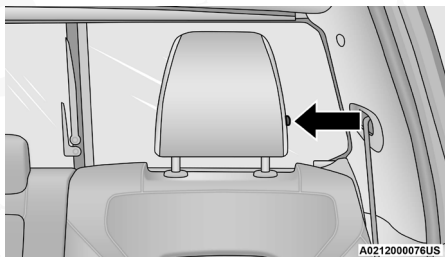

Botón de liberación

¡ADVERTENCIA!

Sentarse en un asiento en donde la cabecera esté doblada podría resultar en severos daños o la muerte en una colisión. Asegúrese siempre de que las cabeceras se encuentren levantadas al ocupar un asiento.

La cabecera central no es ajustable y no puede ser retirada.

NOTA: Las cabeceras sólo deben ser retiradas por personal técnico especializado y sólo por motivos de servicio. Si requiere que una cabecera sea retirada, consulte a su Distribuidor Autorizado.

Para saber más acerca de los sistemas de protección para niños, consulte la sección "Retenciones de los ocupantes" en "Seguridad".



CONSEJOS RÁPIDOS DE RECONOCIMIENTO DE VOZ (SI ASÍ ESTÁ EQUIPADO)

Introducción al reconocimiento de voz

Comience a utilizar el reconocimiento de voz Uconnect® con estos consejos rápidos. Le proporciona los comandos de voz y los consejos que necesita saber para controlar su sistema de reconocimiento de voz (VR).

Comandos básicos de voz

Los comandos básico de voz pueden ser dados en cualquier momento, mientras use el sistema Uconnect®.

Presione el botón VR o diga la palabra para activar “Hey Uconnect”. Después del bip diga:

- **Cancelar**, para parar una sesión de voz actual
- **Ayuda**, para oír una lista de sugerencias del comando de voz
- **Repetir**, para escuchar nuevamente la pregunta del sistema

Vea que en la pantalla aparecen pistas que le informan si su voz ha sido reconocida y el estado del sistema.

NOTA: En sistemas Uconnect 5, la palabra de activación por defecto es “Hey Uconnect” y puede ser reprogramada mediante el sistema Uconnect.

Inicio

El botón VR  se usa para activar/desactivar el sistema de reconocimiento de voz.

Pistas que ayudan al uso del reconocimiento de voz:

1. Visite UconnectPhone.com para revisar la compatibilidad de su dispositivo móvil y para encontrar las instrucciones de vinculación.
2. Reduzca el ruido ambiental. Ruido del viento y las conversaciones de los pasajeros son ejemplos del ruido que puede intervenir el reconocimiento.
3. Hable claramente a un ritmo y volumen normales mientras mira hacia adelante. El micrófono está ubicado en el techo interior y apunta al conductor.
4. Cada vez que de un comando de voz, debe primero el botón de VR o del teléfono, espero hasta después del bip, entonces diga un comando de voz. También puede decir la palabra para activar del vehículo y su comando. Algunos ejemplos de palabra para “activar” incluyen “Hey Uconnect” o “Hey Ram”.
5. Puede interrumpir el mensaje de ayuda o avisos del sistema presionando el botón de VR o del teléfono diciendo el comando de voz de la categoría actual.

NOTA: Si su vehículo no cuenta con sistema de reconocimiento de voz, aún contará con los botones de VR y de control de llamadas. Estos botones funcionan con Android Auto y Apple CarPlay.





Botones de comandos de voz Uconnect

- 1 — Para vehículos equipados con Uconnect 5/5 NAV y con Navegador: Presione el botón de reconocimiento de voz para comenzar una función de radio, medios, navegación, control de clima, comenzar o responder una llamada, y enviar o recibir un mensaje de texto. Para vehículos que no están equipados con Navegador: Presione el botón de Teléfono para responder a una llamada entrante.
- 2 — Presione el botón Colgar para terminar una llamada en progreso.

Información general

La operación de este equipo está sujeta a las siguientes dos condiciones:

(1) Es posible que este equipo o dispositivo no cause interferencia perjudicial y (2) este equipo o dispositivo debe aceptar cualquier interferencia, incluyendo la que pueda causar su operación no deseada.

NOTA: Cambios o modificaciones que no estén debidamente aprobados por el fabricante pueden afectar la operación de dicho dispositivo.

PEDALES DEL CONDUCTOR AJUSTABLES (SI ASÍ ESTÁ EQUIPADO)

El sistema de pedales ajustables está diseñado para permitir un mejor confort al conductor con respecto al asiento y a la columna de dirección abatible. Esta función permite que el pedal de frenos y el del acelerador se acerquen o se alejen del conductor, permitiendo tener una mejor posición con respecto al volante de dirección.

El interruptor de los pedales ajustables está ubicado en el tablero de instrumentos, debajo del interruptor de los faros.

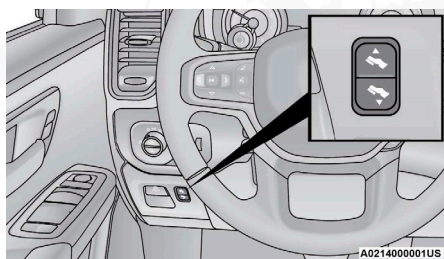

Interruptor de los pedales ajustables

Los pedales no pueden ser ajustados cuando el vehículo está en "R" (reversa) o cuando el sistema de control electrónico de velocidad o control cruce-ro adaptativo (si así está equipado) se encuentra encendido. Los siguientes mensajes se desplegarán en la pantalla del panel de instrumentos en caso de que se intente ajustar los pedales cuando el sistema se encuentra bloqueado:

- "Pedales Ajustables Deshabilitados – Velocidad Crucero Activa."
- "Pedales Ajustables Deshabilitados – Vehículo en Reversa".

NOTA:

- Siempre ajuste los pedales a una posición que le permita el recorrido completo del pedal.
- Otros pequeños ajustes pueden ser necesarios para encontrar la mejor posición posible del asiento/pedal.
- Para vehículos equipados con memoria ligada al transmisor se puede usar el transmisor o los controles de la puerta del conductor para regresar a la posición programada. Refiérase a las sección de "Ajuste de la memoria del asiento", en "Multimedia".

¡ADVERTENCIA!

- No ajuste los pedales mientras el vehículo está en movimiento. Podría perder el control y tener un accidente. Siempre ajuste los pedales cuando el vehículo esté estacionado.
- No ponga nada debajo de los pedales ajustables que impida su capacidad de movimiento. De no seguir esta advertencia podría proocar interferencias con el pedal del acelerador, freno o embrague y podría causar daños a los mismos o provocar la pérdida de control causando lesiones serias o incluso la muerte.

ESPEJOS

Espejo interior

Espejo interior manual (si así está equipado)

La base del espejo se puede ajustar a la izquierda, a la derecha, o inclinar hacia arriba. El espejo debe ser ajustado para centrar la vista a través de la ventana trasera.



El brillo de los faros de los vehículos que vienen detrás puede reducirse moviendo el pequeño control abajo del espejo a la posición nocturna (hacia la parte trasera del vehículo, si así está equipado). El espejo debe ser ajustado mientras está colocado en la posición de día (hacia el parabrisas).

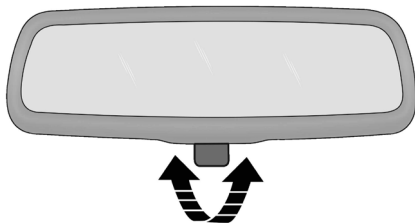

A0215000102US

Ajuste del espejo retrovisor

Espejo de atenuación automática (si así está equipado)

El espejo se puede ajustar hacia arriba, hacia abajo, a la izquierda y a la derecha para varios conductores. El espejo debe ajustarse al centro de la vista a través de la ventana trasera.

Este espejo se ajusta automáticamente cuando hay un reflejo molesto causado por los faros de los vehículos que viajan detrás de usted.

NOTA: Esta característica se desactiva cuando el vehículo se coloca en "R" (reversa) para mejorar la visibilidad en reversa.

Esta característica puede ser apagada o encendida desde la pantalla táctil.



A0215000126US

Espejo de atenuación automático

¡ADVERTENCIA!

Para evitar daños al espejo al limpiarlo, nunca rocíe directamente el espejo con ninguna solución limpiadora. Aplique la solución sobre un trapo limpio y frote el espejo para limpiarlo.

Espejo trasero digital (si así está equipado)

El espejo trasero digital proporciona una vista de alta definición, amplia y sin obstrucciones del camino o tráfico detrás del vehículo, igualmente un remolque será visible al utilizar la cámara en modo de remolque al conducir hacia adelante (no se aconseja emplearla como cámara de retroceso).

Coloque el espejo en el modo normal del espejo de atenuación automático, después active el modo de espejo trasero digital.



Para activar el espejo retrovisor digital, tire de la palanca de control de encendido/apagado en la parte inferior del espejo hacia atrás, hacia el conductor.

Cuando el modo de retrovisor digital no esté en uso, empuje la palanca de control de encendido/apagado hacia adelante en dirección al parabrisas para regresar el espejo al modo automático de atenuación regular.

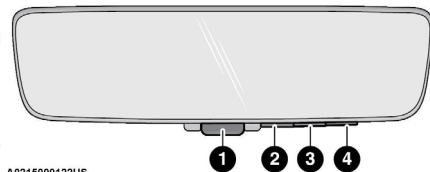

Espejo trasero digital

- 1 — Control de Encendido/Apagado/Alternar
- 2 — Botón Menú
- 3 — Botón de desplazamiento a la izquierda
- 4 — Botón de desplazamiento a la derecha

Use los botones izquierda y derecha para desplazarse a través del menú de opciones disponibles.

Cámara de visión trasera (Parte trasera del vehículo, si así está equipado)

Esta es la vista predeterminada de la cámara de visión trasera. Muestra una vista panorámica de la parte trasera del vehículo.

Modo de arrastre (Parte trasera del remolque, si así está equipado)

El modo de remolque mostrará una vista panorámica de la parte trasera del remolque mediante una cámara auxiliar.

Presione el botón del menú junto al control de Encendido/Apagado para acceder a las siguientes opciones de ajuste espejo:

- Inclinación (arriba/abajo)
- Desplazamiento (izquierda/derecha)
- Rotar
- Acercamiento (Zoom)
- Brillo

Presione el botón Menú para desplazarse por las opciones del menú y utilice los botones de desplazamiento izquierdo y derecho para cambiar los ajustes.

El menú se bloqueará cuando el vehículo esté circulando arriba de los 12 km/h (8 mph). Una vez que esto suceda, el menú de opciones no se pueden cambiar (la vista aún se puede cambiar).

NOTA: El espejo retrovisor digital no es tan efectivo durante la conducción nocturna en condiciones de baja luminosidad debido a los bajos niveles de



luz ambiental. En este caso, se proporciona al usuario una división inferior a la esperada, el espejo se puede revertir a un espejo normal reflectante con atenuación automática al empujar la palanca de control hacia el parabrisas y colocar el espejo en modo de atenuación automática.

Modo Remolque (si así está equipado)

Su vehículo puede estar equipado con una cámara de visión auxiliar para remolques que se monta en la parte superior del remolque. Cuando la cámara está conectada, la pantalla en el espejo retrovisor digital cambia automáticamente a la cámara del remolque.

Para volver a la pantalla de la cámara de retroceso navegue a través de las opciones del menú utilizando los botones de control en el espejo.

Las siguientes indicaciones pueden mostrarse en el espejo retrovisor digital.

Modo digital



Esta indicación aparecerá cuando la cámara de visión trasera digital esté utilizando las cámaras del vehículo.

Modo arrastre



Esta indicación aparecerá contra la cámara de visión trasera digital mostrando una cámara auxiliar conectada al remolque.

Cambio de vista en progreso



Esta indicación aparecerá cuando esté en curso el cambio de vista de la cámara.

Señal de la cámara perdida (Vista simple)



Esta indicación aparecerá cuando la cámara de visión trasera digital haya perdido su señal.

Señal de la cámara perdida (Vistas múltiples)



Esta indicación aparecerá cuando la cámara afectada haya perdido su señal, ya sea en la pantalla dividida o en la vista de 3 cámaras.

Comunicación perdida



Esta indicación aparecerá cuando la cámara de visión trasera digital haya perdido la comunicación con el vehículo.

Si se pierde la señal de la cámara, cambia al modo de espejo con atenuación automática.

Para mayor información consulte la sección de cámaras de remolque



¡ADVERTENCIA!

El modo de espejo de visión trasera digital tiene una vista limitada. Pueden no verse porciones de carretera, vehículos y otros objetos especialmente a retroceder

Espejo de vanidad iluminado (si así está equipado)

Para usar el espejo, gire la visera hacia abajo y levante la cubierta del espejo.

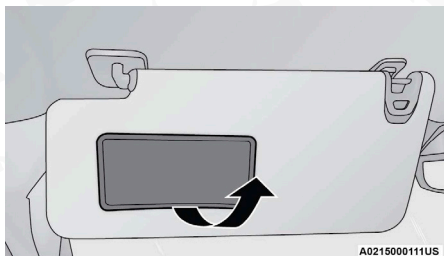

Levante la cubierta para el espejo de vanidad iluminado

Visera deslizable (si así está equipado)

La característica de deslizamiento de la visera de sol permite una mayor flexibilidad en la colocación de la visera para bloquear el sol.

1. Gire la visera de sol.
2. Desenganche la visera del seguro central.
3. Gire la visera hacia la ventana lateral.
4. Extienda la visera para un mayor bloqueo solar.

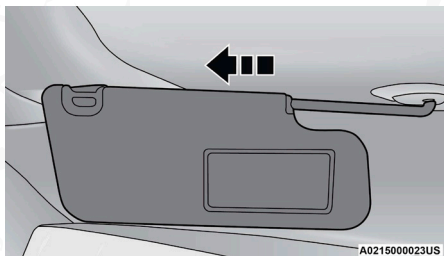

Extensión de visera

NOTA: La visera también puede ser extendida mientras se encuentre contra el parabrisas para obtener un bloqueo adicional del sol a través del frente del vehículo.

Espejos exteriores

Los espejos exteriores pueden ajustarse para centrarlos sobre el carril adyacente del tráfico para una óptima visión.



NOTA: Si su vehículo está equipado con luces de aproximación iluminadas debajo de los retrovisores exteriores, pueden apagarse a través de la pantalla del panel de instrumentos o de la pantalla Uconnect. Para obtener más información, consulte “Pantalla del módulo de instrumentos” o en “Multimedia”.

¡ADVERTENCIA!

Los vehículos y otros objetos que se ven en el espejo convexo del lado del pasajero, se verán más pequeños y más lejanos de lo que en realidad están. Confiar demasiado en el espejo del lado del pasajero podría ocasionar una colisión contra otro vehículo u otro objeto. Use su espejo interior para juzgar el tamaño o la distancia con otro vehículo visto en el espejo del lado del pasajero.

Espejos telescópicos para remolque

Su vehículo puede estar equipado con espejos telescópicos manuales o eléctricos para remolque. Dichos espejos están diseñados con una cabeza de espejo ajustable que se puede extender al remolcar cargas extra anchas a fin de proporcionar un mayor rango de visión.

Espejos telescópicos eléctricos

El introductor del espejo telescópico eléctrico está ubicado en el panel de la puerta sobre los controles del espejo eléctrico. El interruptor permite al conductor extender o retraer la cabeza del espejo.

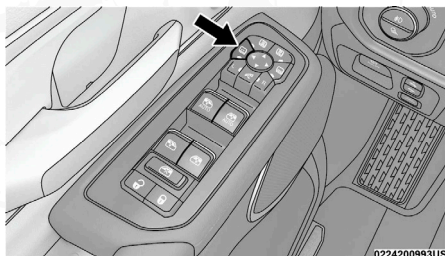

Interruptor eléctrico de espejo telescópico

Para ajustar el espejo exterior presione el interruptor del espejo telescópico. Presionar hacia la izquierda en la trayectoria direccional extiende el espejo hacia afuera, presionar hacia la derecha en la trayectoria de direccional retrae el espejo de nuevo a la posición hacia adentro.

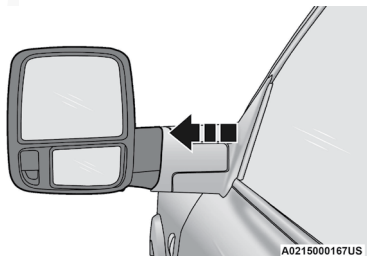

Espejo telescópico eléctrico (Posición extendida)



Para volver al espejo grande, presione nuevamente el interruptor del espejo telescópico eléctrico.

Espejos telescópicos manuales

Para extender los espejos telescópicos manualmente, tire del espejo hacia afuera hasta la posición deseada. Para volver a la posición normal, empuje el espejo hacia adentro completamente.

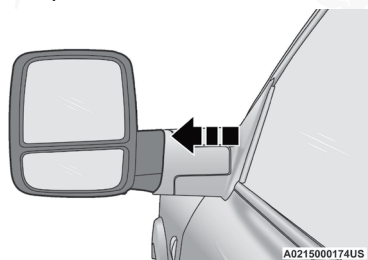

Espejo telescópico manual (Posición extendida)

NOTA: Asegúrese de plegar los espejos antes de ingresar a un servicio de lavado automático.

Espejos abatibles

Los espejos exteriores se articulan para permitir que el espejo gire hacia adelante o hacia atrás para prevenir daños. El espejo tiene tres posiciones:

- Posición completamente hacia adelante
- Posición completamente hacia atrás
- Posición normal

¡PRECAUCIÓN!

Se recomienda plegar los espejos en la posición totalmente hacia atrás para evitar daños cuando entre a un lavado de coches o un lugar angosto.

Espejos exteriores con direccionales e iluminación de aproximación (si así está equipado)

Los espejos exteriores del conductor y del pasajero equipados con luces direccionales y luces de aproximación cuentan con cuatro LED's ubicados en la esquina inferior de cada espejo y si así está equipado, el vehículo puede contar con proyectores de logo ubicados bajo la base del espejo.

Los LED's de los extremos son indicadores de luces direccionales que parpadean con las luces de giro correspondientes en la parte trasera y delantera del vehículo. Encender las luces de emergencia activarán estos LED's.

La iluminación de proximidad ilumina ambos espejos al usar el transmisor de la llave o al abrir cualquier puerta, estas luces se encuentran en la parte inferior del espejo.

La iluminación de entrada se desvanece después de aproximadamente 30 segundos o se discipará inmediatamente una vez que se coloque el encendido en la posición Encendido/En marcha.



NOTA: La iluminación de aproximación no funcionará cuando el selector de cambios es movido a cualquier posición diferente a "P" (estacionamiento).

Espejos exteriores con atención automático (si así está equipado)

El espejo exterior del conductor y el espejo exterior del pasajero están equipados para atenuarse automáticamente ante el resplandor de vehículos que se encuentran detrás de usted. Esta función está controlada por el espejo interior de atenuación automática. El espejo puede ajustar automáticamente el deslumbramiento de los faros cuando lo haga el espejo interior.

Espejos eléctricos (si así está equipado)

El interruptor del espejo eléctrico está situado en el panel de la puerta del conductor.

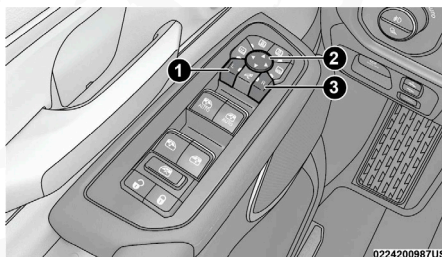

Control del espejo eléctrico

- 1 — Selección de espejo izquierdo
- 2 — Control de dirección del espejo
- 3 — Selección de espejo derecho

Los controles del espejo eléctrico consisten en los botones selectores del espejo y un interruptor de control del espejo de cuatro direcciones. Para ajustar un espejo, presione el botón selector de espejo para ajustar el espejo que usted desee. Usando el interruptor de control, presione una de las cuatro flechas en la dirección que desea mover el espejo.

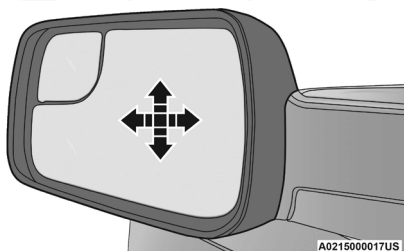

Movimiento del espejo eléctrico

Las posiciones de los espejos eléctricos pueden controlarse con la función opcional de configuración de memoria del conductor (si así está equipado).

Para más información refiérase a “Asiento del conductor con memoria (si así está equipado)” en este mismo capítulo.

Espejos exteriores eléctricos plegables (si así está equipado)

Los espejos exteriores eléctricos plegables, pueden ser doblados hacia atrás y regresados a su posición original.

El interruptor para los espejos exteriores plegables está localizado entre los interruptores izquierdo (L) y derecho (R). Presione el interruptor una vez y los espejos se plegarán, presione el interruptor una segunda vez y los espejos regresarán a su posición original.

Si el espejo es plegado manualmente después de un ciclo eléctrico, es necesario un impulso de potencia adicional del botón para lograr que los espejos regresen a su posición original. Si los espejos no fueron plegados eléctricamente, verifique que no esté acumulado hielo o suciedad en el área del pivote, la cual puede causar una fricción excesiva.

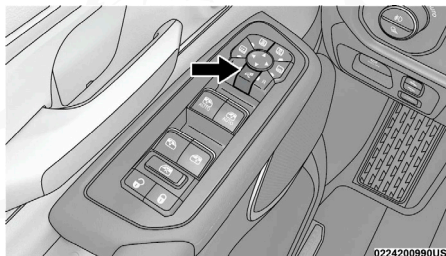

Interruptor de espejos eléctricos plegables

Restablecer los espejos exteriores eléctricos plegables

Necesita reiniciar los espejos eléctricos plegables si ocurre lo siguiente:

- Los espejos son bloqueados accidentalmente mientras se pliegan.
- Los espejos son plegados/desplegados de forma manual accidentalmente (con la mano o presionando el interruptor del espejo eléctricoplegable).
- Los espejos se salen de la posición de plegado.
- Los espejos se sacuden y vibran a la velocidad normal de manejo.

Para restablecer los espejos eléctricos plegables: Pliegue y desplieguelos utilizando el botón (podría requerir múltiples intentos). Esto los restablecerá a la posición de conducción normal.

Espejos eléctricos plegables (si así está equipado)

Cuando está habilitado en la Configuración Uconnect, Para más información refiérase a “Ajustes del Uconnect” en el capítulo de “Multimedia”, el espejo exterior se plegarán automáticamente cuando se coloque la ignición en la posición de Apagado y después de que las puertas estén cerradas y bloqueadas.



Los espejos exteriores se plegarán automáticamente en las siguientes situaciones después de colocar la ignición en la posición de Apagado:

- Al presionar el botón de bloqueo en el panel de la puerta antes de que se abra.

NOTA: Si las puertas ya están cerradas con llave, presione el botón de bloqueo nuevamente.

- Abriendo la puerta, luego presionando el botón de bloqueo en el panel de la puerta, seguido de cerrar la puerta.
- Después de salir del vehículo, cierre la puerta y luego presione el botón de bloqueo en el transmisor.
- Después de salir del vehículo, cierre la puerta y presione el ícono de candado en la manija de la puerta pasiva.

Despliegue automático

Si los espejos exteriores se plegaran automáticamente, se desplegarán de acuerdo a la selección en el sistema Uconnect:

- Cuando el vehículo se desbloquea usando el transmisor
- Cuando el vehículo se desbloquea usando la manija de entrada pasiva.
- Cuando se activa la alerta de proximidad. Consulte la sección de "Iluminación por aproximación".
- Cuando la ignición se coloca en la posición Encendido/En marcha.

NOTA: Si los espejos se pliegan manualmente usando el interruptor eléctrico del espejo plegable en el panel de la puerta del conductor, no se despliega automáticamente.

Interruptor de ajuste de espejo convexo eléctrico (si así está equipado)

El Interruptor de ajuste de espejo convexo eléctrico se localiza en el panel de la puerta, en la parte superior de los controles de espejo eléctricos. El interruptor habilita. El interruptor permite el movimiento de la porción convexa de ambos espejos exteriores, del conductor y pasajero.

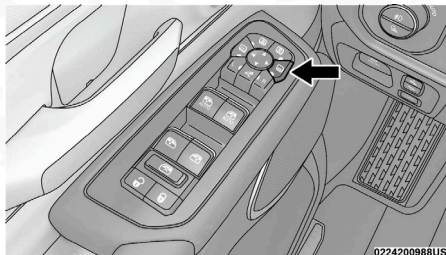

Interruptor eléctrico de espejo convexo

Para ajustar la parte convexa de los espejos exteriores, presione el interruptor del espejo convexo eléctrico. Enseguida, seleccione el espejo que

desea ajustar usando los botones L (izquierda) o R (derecha). Usando el interruptor de control del espejo, presione cualquiera de las cuatro flechas para dar la orientación a la que desea se dirija el espejo.

Para regresar el control al espejo grande, presione el interruptor de ajuste del espejo convexo eléctrico una segunda vez.



Espejo convexo eléctrico para remolque

NOTA: Si el Interruptor de ajuste de espejo convexo eléctrico no se presiona una segunda ocasión, el interruptor volverá automáticamente a la mayor parte de los espejos exteriores después de un periodo de tiempo.

Luz de utilidad frontal y luz de orientación trasera (si está equipado)

Los interruptores de la luz de utilidad delantera y las guías de la luz de Reversa se encuentran en el panel la puerta del conductor justo encima de los controles de espejos eléctricos. Estos interruptores activan la delantera o de REVERSA en los espejos exteriores del conductor y pasajero.

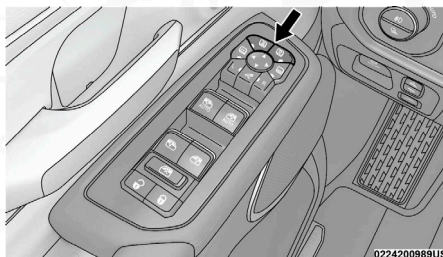

Interruptores de luces delanteras y de reversa

Cuando se presiona cualquiera de los botones, la luz correspondiente en el espejo exterior permanecerá encendido durante diez minutos. El vehículo debe estar en la posición Encendido/En marcha. Cuando la luz está activa, el interruptor en el panel de la puerta se iluminará. Al presionar el interruptor por segunda vez, se apagarán las luces.

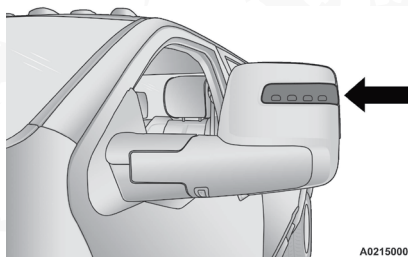

A0215000183US

Luz de utilidad frontal

A0215000175US

Luz de guía de reversa

Cuando las luces se activan utilizando el interruptor en el panel de la puerta, la luz de guía de reversa se iluminará cuando la transmisión del vehículo esté en modo de "P" (estacionamiento), "N" (neutral) o "R" (reversa) y las luces de utilidad avanzada se iluminarán en todas las posiciones de encendido. La luz de orientación trasera se apagará cuando la transmisión del vehículo se coloque en "D" (conducir).

La luz de orientación trasera también se iluminará cuando se presione el interruptor de la luz de carga en el ubicado en el tablero de interruptores de los faros. Esta función es programable a través del sistema Uconnect. Consulte la sección de "Ajustes del Uconnect".

Espejos con calefacción (si así está equipado)



Estos espejos se calientan para derretir escarcha o hielo. Esta característica se activa cada vez que enciende el desempañador del cristal trasero (si está equipado). Para más información, refiérase a "Controles del clima" en este capítulo.

NOTA: Si están equipados, los espejos pueden contar con vidrio electrocrómico (EC). El vidrio electrocrómico puede descongelarse más lentamente que el vidrio no electrocrómico debido al grosor del material.



PORTERO ELÉCTRICO DE LA COCHERA (SI ASÍ ESTÁ EQUIPADO)

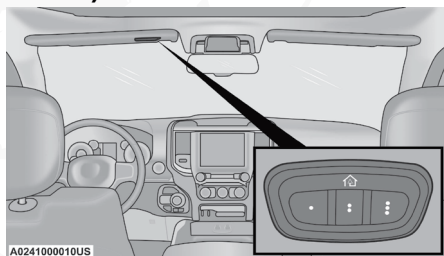

Botones del Homelink

- El sistema HomeLink® reemplaza hasta tres controles remotos (transmisores portátiles) que operan dispositivos tales como porteros automáticos de cocheras, compuertas motorizadas, la iluminación de la casa o sus sistemas de seguridad. La unidad HomeLink® funciona con la batería de 12 voltios de su vehículo.
- Los botones de la unidad HomeLink® que se encuentran en la visera o en la consola de todo indican los tres diferentes canales de HomeLink.
- Para operar el HomeLink®, presione y libere cualquiera de los botones programados en el HomeLink®. Estos botones activarán los dispositivos que se encuentren programados con cada presión.
- La luz indicadora del HomeLink® se encuentra ubicada arriba del botón central.

NOTA: El sistema HomeLink® se desactiva cuando se activa el sistema de seguridad del vehículo.

Información general

La operación de este equipo está sujeta a las siguientes dos condiciones:

(1) es posible que este equipo o dispositivo no cause interferencia perjudicial y (2) este equipo o dispositivo debe aceptar cualquier interferencia, incluyendo la que pueda causar su operación no deseada.

NOTA: Cambios o modificaciones no aprobados expresamente por la parte responsable del cumplimiento podrían anular la autoridad del usuario para operar el equipo.

Antes de empezar la programación de HomeLink®

Se recomienda colocar una nueva batería en el transmisor portátil del dispositivo que se va a programar para HomeLink® para mejorar la eficiencia de la programación y asegurar la transmisión precisa de la señal de radiofrecuencia. Asegúrese que el transmisor está programado para activar el dispositivo que planea enlazar al HomeLink®.

Asegúrese de que su vehículo se encuentra estacionado afuera de su cochera antes de comenzar la programación.



Se recomienda borrar todos los canales del HomeLink® antes de usarlo por primera vez.

Borrar todos los canales de HomeLink®

Para eliminar todos los canales, siga el procedimiento a continuación:

1. Coloque la ignición en posición de Encendido/En marcha.
2. Oprima y sostenga los dos botones exteriores del HomeLink® (I y III) por más de 20 segundos o hasta que el indicador parpadee.

NOTA: El borrar todos los canales sólo debe de realizar cuando se programe por primera vez el sistema HomeLink®. No borre todos los canales cuando programe botones adicionales.

Identificando si tiene un dispositivo de código cambiante o no cambiante

Antes de programar un dispositivo a algún botón del HomeLink®, debe determinar si el dispositivo es de código cambiante o no cambiante.

Dispositivos de código cambiante

Para determinar si su dispositivo es de código cambiante, un buen identificador es la fecha de manufactura. Normalmente, los dispositivos fabricados después del año de 1995 son de código cambiante. Un dispositivo de código cambiante también tendrá un botón con la leyenda "LEARN" o "TRAIN" localizado en la parte en la que la antena está sujeta al dispositivo. El botón podría no ser reconocible a simple vista. El nombre y color del botón puede variar de fabricante a fabricante.

NOTA: El botón "LEARN" o "TRAIN" no es el botón que usa para la operación normal del dispositivo.

Dispositivo de código no cambiante

La mayoría de los dispositivos fabricados antes de 1995 no son de código cambiante. Estos dispositivos tampoco cuentan con un botón con la leyenda "LEARN" o "TRAIN".

Programación del HomeLink® para un portero eléctrico de cochera

Para programar cualquiera de los botones del HomeLink® para activar el motor del portero eléctrico en una cochera, siga los pasos a continuación.

NOTA: Todos los botones del HomeLink® son programados utilizando este procedimiento. No necesita borrar todos los canales para programar botones adicionales.

1. Coloque el interruptor de ignición en la posición "Encendido/En marcha" (ON/RUN).



2. Coloque el transmisor portátil a 3 - 8 cm (1 - 3 pulgadas) de distancia del botón de HomeLink® que desea programar mientras mantiene a la vista la luz indicadora.
3. Oprima y sostenga simultáneamente tanto el botón seleccionado de HomeLink® como el botón del transmisor portátil.
4. Continúe sosteniendo ambos botones y observe la luz indicadora. El indicador de HomeLink® parpadeará lentamente y después rápidamente. Una vez que esto suceda, libere ambos botones.

NOTA: Asegúrese que el portero eléctrico se encuentra conectado antes de continuar con los pasos finales para dispositivos de código cambiante o no cambiante.

Pasos finales para un portero eléctrico de código cambiante

NOTA: Usted tiene 30 segundos en los cuales debe iniciar el paso 2 después de haber completado el paso 1.

1. En la unidad del portero eléctrico de la cochera localice el botón de "LEARN" o "TRAIN". Este puede ser usualmente localizado en la parte en la que la antena está sujeta al motor del portero eléctrico de la cochera. Firmemente presione y libere el botón de "LEARN" o "TRAINING".
2. Regrese al vehículo y presione el botón de programación de HomeLink® tres veces (sosteniendo el botón 2 segundos en cada ocasión). Si el portero eléctrico de la cochera se activa, la programación ha sido completada.
3. Presione el botón programado en el HomeLink® para confirmar que el portero eléctrico es activado. Si el portero eléctrico no es activado, repita los pasos finales del procedimiento para código cambiante

Pasos finales para un portero eléctrico de código no cambiante

1. Oprima y sostenga simultáneamente tanto el botón seleccionado de HomeLink® y observe el indicador del HomeLink®. Si el indicador del HomeLink® permanece encendido de forma constante, la programación se ha completado.
2. Presione el botón HomeLink® programado para confirmar que el motor del portero eléctrico se activa. Si el portero eléctrico no se activa, repita estos pasos desde el inicio.

¡ADVERTENCIA!

- Su puerta eléctrica se abrirá y cerrará mientras usted este programando el transmisor universal. No programe el transmisor universal si hay personas, mascotas o cualquier otro objeto en la trayectoria de la puerta.
- No encienda el vehículo en una cochera cerrada (garage) o área confinada mientras programa el transmisor. Los gases del escape contienen Monóxido de Carbono (CO), que es inodoro e incoloro. El Monóxido de Carbono (CO) es letal al inhalarse y puede causarle a usted u otros lesiones serias o la muerte.



Programación del HomeLink® para dispositivos misceláneos

El procedimiento para programar el HomeLink® a un dispositivo misceláneo, siga el procedimiento para programar un dispositivo para abrir la puerta eléctrica de la cochera descrito previamente. Asegúrese de determinar si el dispositivo es de código cambiante o no cambiante, antes de comenzar el procedimiento de programación.

Reprogramación de un sólo botón de HomeLink®

Para reprogramar un botón que se ha programado anteriormente, sin borrar todos los canales, siga el procedimiento a continuación. Asegúrese de determinar si el nuevo dispositivo a programar en el HomeLink® es de código cambiante o no cambiante:

1. Coloque el interruptor de ignición en la posición "Encendido/En marcha" (ON/RUN), sin arrancar el motor.
2. Oprima y sostenga el botón HomeLink® deseado hasta que la luz indicadora comience a parpadear después de 20 segundos. No suelte el botón.
3. Sin soltar el botón, continúe con el Paso 2 del procedimiento "Programación del HomeLink® descrito previamente para un portero eléctrico de cochera" y siga todos los pasos restantes.

Seguridad

Se recomienda borrar todos los canales antes de vender o regresar el vehículo.

Para eliminar todos los canales, presione y sostenga los dos botones a los extremos del HomeLink por más de 20 segundos o hasta que el indicador parpadee. Considere que se borrarán todos los canales, no es posible borrar los canales de forma independiente.

El sistema Homelink® se desactiva cuando la alarma de seguridad del vehículo se activa.

Resolución de problemas

Si tiene problemas durante la programación del sistema Homelink®, a continuación se encuentran algunas de las soluciones más comunes:

- Reemplace la batería en el transmisor de apertura del portero de la cochera.
- Presione el botón "LEARN" (Aprendizaje) en el motor de apertura del portero eléctrico para completar el entrenamiento de código cambiante.
- ¿Desconectó el dispositivo de apertura antes de realizar la programación?

Si presenta problemas, consulte el sitio HomeLink.com para más información.



¡ADVERTENCIA!

- Los gases de escape contienen Monóxido de Carbono (CO), un gas peligroso. No encienda su vehículo en una cochera cerrada o en un área confinada mientras programa el transceptor. Los gases del escape de su vehículo pueden provocar heridas graves o la muerte a usted u otros.
- Su puerta eléctrica se abrirá y cerrará mientras usted este programando el transmisor universal. No programe el transmisor universal si hay personas, mascotas o cualquier otro objeto en la trayectoria de la puerta. Sólo utilice el sistema con la función de "alto y retroceso" como lo requieren los estándares de seguridad. Esto incluye modelos fabricados después de 1982. No use un portero eléctrico que no cuente con esta característica de seguridad.

Información general

La operación de este equipo está sujeta a las siguientes dos condiciones:

(1) es posible que este equipo o dispositivo no cause interferencia perjudicial y (2) este equipo o dispositivo debe aceptar cualquier interferencia, incluyendo la que pueda causar su operación no deseada.

NOTA: Cambios o modificaciones no aprobados expresamente por la parte responsable del cumplimiento podrían anular la autoridad del usuario para operar el equipo.

LUCES EXTERIORES**Interruptor de los faros**

El interruptor de los faros está ubicado en el lado izquierdo del tablero de instrumentos. El interruptor de los faros controla el funcionamiento de los faros, las luces de estacionamiento, luces automáticas (si así está equipado) las luces del módulo de instrumentos, las luces de carga/luces de remolque (si así está equipado) y los faros de niebla (si así está equipado).

Para modelos RHO (si así está equipado): El interruptor de los faros también controla las luces de galibo y lámparas marcadoras delanteras y traseras. Las luces y lámparas se encenderán cuando el interruptor se encuentre en posición de Encendido, AUTO, o de Luces de estacionamiento. Estas lámparas se encenderán para permitir a los demás conductores identificar al vehículo.



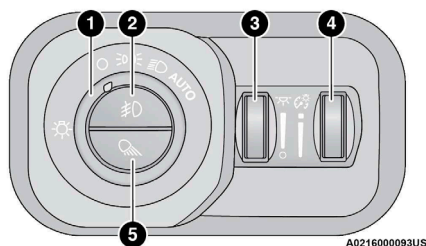

Localización del interruptor de los faros

- 1 — Perilla de control de los faros
- 2 — Presione el interruptor de las luces de niebla (si así está equipado)
- 3 — Control de atenuación de luces de ambiente
- 4 — Control de atenuación de luces del tablero
- 5 — Interruptor de la luz del área de carga (si así está equipado)

Para encender los faros, gire el interruptor de las luces en sentido de las manecillas del reloj. Cuando el interruptor está encendido, las luces de estacionamiento, luces traseras, luces de la placa y las luces del módulo de instrumentos también se encienden. Para apagar los faros, gire el interruptor de luces a la posición de Apagado (O).

¡PRECAUCIÓN!

No utilice limpiadores con componentes abrasivos, solventes, estropajos metálicos u otros materiales abrasivos para limpiar los lentes de los faros.

NOTA:

- Su vehículo está equipado con faros y luces de niebla (si así está equipado) plásticos, que son mas ligeros y menos susceptibles a rupturas por impacto de piedras a comparación de los faros de vidrio. El plástico no es tan resistente a rayones como el vidrio, por lo tanto debe seguirse un procedimiento de limpieza diferente para los lentes.
- Para minimizar la posibilidad de rayar los lentes y reducir la intensidad de iluminación, evite limpiarlos con textiles secos. Para eliminar suciedad del camino, lave con una solución de jabón neutro y enjuague.

Palanca multifunciones

La palanca multifunciones está ubicada del lado izquierdo de la columna de dirección.





A0216000218US

Palanca multifunciones

Luces de conducción diurna (DRLs, si así está equipado)

Las luces de conducción diurna (DRLs) de su vehículo se iluminarán cuando el motor se encienda y la transmisión está en cualquier posición excepto en estacionamiento. Las luces se mantendrán encendidas hasta que la ignición se coloque en la posición de Apagado (OFF), o al aplicar el freno de estacionamiento.

NOTA:

- Si así lo permiten las leyes de donde fue comprado el vehículo, las luces de conducción diurna pueden apagarse o encenderse utilizando el sistema Uconnect, consulte "Ajustes Uconnect" en el capítulo "Multimedia" para más información.
- En algunos vehículos, las luces de conducción diurna pueden desactivarse, o reducir su intensidad en uno de los lados del vehículo (cuando una luz direccional se activa del mismo lado), o en ambos lados del vehículo (cuando las luces de emergencia están activadas).

Interruptor de selección de luces altas/bajas

Empuje la palanca de multifunciones hacia el tablero de instrumentos para cambiar los faros a las luces altas. Regresando la palanca multifunciones hacia el volante de dirección se encenderán otra vez las luces bajas.

Control automático de las luces altas (si así está equipado)

Las luces altas automáticas proporcionan una iluminación que se va incrementando en la noche con un control automático de luces altas que utiliza una cámara digital instalada en la parte interna del espejo retrovisor. Esta cámara detecta la luz específica en el vehículo y automáticamente cambia de luces altas a luces bajas hasta que el vehículo al que se aproxima está fuera de la vista.

NOTA:

- Esta característica puede controlarse al seleccionar "ON" (encendido) en "Luces automáticas" dentro de los ajustes del Uconnect, cuando coloque el interruptor de las luces en la posición de "Auto" (Automático). Refiérase a la sección "Ajustes Uconnect" o en la sección de "Multimedia".
- Faros rotos, obstruidos, o sucios y luces traseras de los vehículos en el campo de visión ocasionará que las luces permanezcan encendidas mayor tiempo (cercano al vehículo). También suciedad, cinta y otras obstrucciones (estampas, etc.) en el parabrisas o en el lente de la cámara puede ocasionar que el sistema no funcione correctamente.



- Si se reemplaza el parabrisas o el control automático de las luces altas, debe ser re-dirigido para asegurar un rendimiento adecuado. Consulte con su Distribuidor Autorizado.
- Para desactivar del control automático de luces e ingresar al modo de sensibilidad reducida (no recomendado) realice 6 activaciones y desactivaciones dentro de los 10 segundos siguientes de colocar la ignición en posición de Encendido/En marcha. El sistema regresará al ajuste por defecto cuando coloque la ignición en la posición de apagado (OFF).

Claxon óptico

Usted puede hacer una señal a otro vehículo con los faros, jalando ligeramente la palanca multifunciones hacia usted. Esto hará que los faros se enciendan en luces altas y permanezcan así hasta que se suelte la palanca.

Faros automáticos (si así está equipado)

Este sistema enciende o apaga los faros automáticamente dependiendo de la intensidad de la luz del medio ambiente. Para encender el sistema, gire el interruptor a la posición de automático AUTO (Automático).

Cuando el sistema está encendido, la característica del retraso de los faros también se activa. Esto significa que los faros permanecerán encendidos durante 90 segundos después de girar el interruptor de ignición a la posición apagado. Para apagar el sistema automático, gire el interruptor de los faros fuera de la posición de automático AUTO (Automático).

NOTA: El motor debe estar encendido antes de que los faros se enciendan en el modo Automático.

Luces de estacionamiento y luces del tablero

Para encender las luces de estacionamiento y las luces del tablero, gire el interruptor de los faros en el sentido del reloj. Para apagar las luces de estacionamiento. Gire el interruptor de los faros de nuevo a la posición de Apagado (O).

Faros automáticos con limpiadores (si así está equipado)

Si su vehículo está equipado con luces automáticas, también cuenta con esta característica programable. Cuando los faros se encuentren en modo automático y el motor encendido, se encenderán automáticamente cuando encienda el sistema de limpiadores. Esta característica es programable a través del sistema Uconnect. Para más información refiérase a "Ajustes del Uconnect" en el capítulo de "Multimedia".

Si su vehículo está equipado con sistema de limpiadores automático y es activado, los faros se encenderán automáticamente después de completar cinco ciclos dentro de aproximadamente un minuto, y se apagarán después de aproximadamente cuatro minutos de la detención completa de los limpiadores. Para más información refiérase a "limpia y lavaparabrisas" más adelante.



NOTA: Cuando los faros se encienden durante el día, la luz del tablero de instrumentos se atenuará automáticamente a la intensidad nocturna.

Iluminación de faros en aproximación

Cuando está habilitados, los faros, la manija exterior de la puerta, las luces de bolsillo (si están equipadas) y las luces interiores se iluminarán cuando se presiona el botón de desbloqueo en el transmisor mientras el operador se acerca al vehículo. Esta característica se puede encender/apagar y el tiempo durante el cual los faros permanecer encendido puede programarse hasta 90 segundos dentro de la configuración de Uconnect. Para más información refiérase a “Ajustes del Uconnect” en el capítulo de “Multimedia”.

Alerta por aproximación (si así está equipado)

Esta función se habilita/deshabilita dentro del sistema Uconnect y se activa cuando el usuario se acerca a la puerta del conductor, la puerta del pasajero o la puerta trasera con un llavero válido. Algunas luces exteriores e interiores se iluminarán para proporcionar una mayor sensación de comodidad y seguridad al usuario cuando el vehículo se encuentre en la oscuridad. Se debe seleccionar la iluminación de los faros en aproximación y establecerse a una hora de valor distinto de cero dentro de la configuración de Uconnect de alerta por proximidad en el sistema Uconnect.

Las puertas pueden bloquearse o desbloquearse para que esta función pueda ser activada siempre y cuando el encendido esté en la posición de Apagado, o durante un evento de arranque remoto. No se activará si las puertas están cerradas y la ignición se colocó en la posición Encendido/En marcha.

NOTA: La función de alerta por aproximación no se activa bajo las siguientes condiciones:

- Después de numerosas activaciones consecutivas, a fin de conservar la batería del vehículo
- Después de que el motor del vehículo haya estado apagado varios días

Animación de luces (si así está equipado)

Cuando se encienden las luces por aproximación” y se configura un valor de tiempo diferente de cero, la luces exteriores se iluminan de manera teatral por el tiempo que dura durante la aproximación al vehículo. Esta característica se activa en las siguientes situaciones:

- El despertador de proximidad (si está equipado) está activado
- El arranque remoto está activado
- Se presiona el botón de desbloqueo en el llavero

NOTA: Para que la animación de faros se active con el Arranque remoto o presionando el botón de desbloqueo, las “Luces de saludo” deben seleccionarse dentro del sistema Uconnect.



Retardo de los faros (si así está equipado)

Para ayudarlo en su salida, su vehículo está equipado con retraso de los faros lo cual deja encendidos los faros durante 90 segundos. Este retraso se inicia cuando la ignición se coloca en la posición Apagado mientras el interruptor de los faros está encendido y se luego se cambia a Apagado.

El retraso de los faros se puede cancelar ya sea encendiendo y apagando el interruptor de los faros o colocando la ignición en posición de Encendido.

NOTA:

- Esta característica puede programarse a través sistema Uconnect®, refiérase a la sección "Ajustes del Uconnect®" o en el capítulo de "Multi-media".
- La característica de retardo de los faros se activará automáticamente si el interruptor de los faros es dejado en la posición AUTO al colocar la ignición en la posición de Apagado.

Recordatorio de luces encendidas

Si los faros, las luces de estacionamiento o la luz de carga están encendidos después de colocar la ignición en posición de Apagado, al abrir la puerta del conductor sonará una campanilla para alertarlo.

Faros de niebla delanteros (si así está equipado)

Para encender los faros de niebla, encienda las luces de estacionamiento o los faros en luces bajas y presione el interruptor de los faros de niebla ubicado en el interruptor de los faros. Presionar el interruptor una segunda vez apagará los faros de niebla.

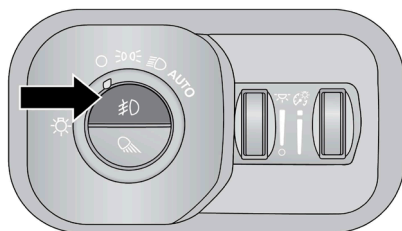

A0216000095US

Interruptor de los faros de niebla

Los faros de niebla operarán sólo cuando las luces de estacionamiento se encuentren encendidas o cuando los faros se encuentren en luces bajas. Una luz indicadora ubicada en el módulo de instrumentos se encenderá cuando los faros de niebla se encuentren encendidos. Los faros de niebla se apagaran si presiona nuevamente el botón, se gira el interruptor de los faros a la posición de Apagado (O), o se seleccionan las luces altas.

Si las luces de niebla están apagadas, una de las luces de niebla se encenderá dependiendo de la dirección en la que el vehículo esté dando vuelta. Esta característica (si así está equipado) le proporcionará una mejora de visibilidad mientras da la vuelta, dependiendo del ángulo de giro del volante.



Señales direccionales

Mueva la palanca multifunciones hacia arriba o hacia abajo para activar las direccionales. Las flechas de cada lado del módulo de instrumentos destellarán para mostrar el funcionamiento correcto de las luces direccionales.

NOTA:

- Si cualquiera de las luces permanece encendida y no destella o hay un destello muy rápido, verifique en busca de un foco defectuoso en las luces exteriores.
- Para más información de la característica de Asistente de punto ciego activado por luz direccional (si así está equipado) refiérase a la sección con el mismo nombre en el capítulo de "Seguridad".

Ayuda en el cambio de carril (si así está equipado)

Accione la palanca una vez hacia arriba o hacia abajo sin moverla más allá de la posición de paro, la direccional (izquierda o derecha) destellarán tres veces, y automáticamente se apagarán.

Luces de carga/Luces de remolque/Luces de la batea (si así está equipado)

Las luces de carga, luces de remolque y las luces de la batea (si así está equipado) se encienden oprimiendo el botón del área de carga ubicado en la mitad de abajo del interruptor de las luces.

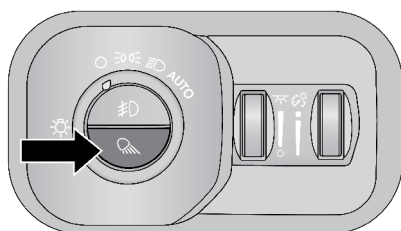

A0216000097US

Interruptor de las luces del área de carga/batea

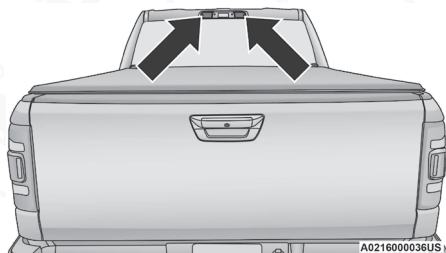

A0216000036US

Luces del área de carga/batea

Si la velocidad del vehículo es de 0 km/h, estas luces pueden ser encendidas usando el interruptor localizado justo dentro de la caja de la pickup, en



la parte baja de los lentes de la batea. Un mensaje se mostrará en el módulo de instrumentos cuando estas estén encendidas. Presione el interruptor una vez más para apagar las luces.

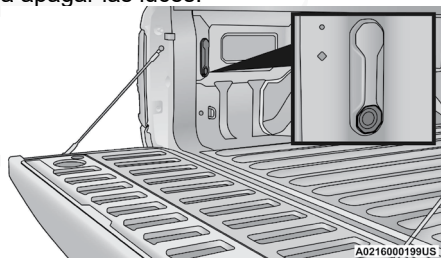

Interruptor de las luces dentro de la batea (sin RamBox)

Las luces de carga y las luces de la batea (si así está equipado) también se encenderán durante 60 segundos cuando se oprime el botón de desbloquear en el transmisor, como parte de la característica de iluminación de acceso.

Cuando estas luces se activan utilizando el botón en el interruptor de faros, las luces de remolque se mantendrán encendidas cuando la transmisión se encuentra en "P" (estacionamiento), "N" (neutral) o "R" (reversa). Las luces de remolque se apagarán cuando la transmisión es colocada en "D" (conducir).

Cuando el vehículo se coloca en "R" (reversa), el interruptor de las luces del remolque se encenderán automáticamente. Las luces de enganche del remolque se apagarán cuando el vehículo sea colocado en la posición "D" (conducir).

NOTA: Las luces de la batea no se afectan con el selector de velocidades.

Ahorrador de batería

Para proteger la vida de la batería de su vehículo, se proporciona la eliminación de carga tanto para las luces interiores como las exteriores.

Si la ignición está en la posición de Apagado y alguna puerta se dejó entreabierta durante 10 minutos o el control de atenuación se giró completamente hacia arriba, las luces interiores se apagarán automáticamente.

NOTA: El modo de ahorro de batería se cancela si la ignición se coloca en Encendido.

Las luces exteriores se apagarán automáticamente después de ocho minutos mientras la ignición esté en posición de Apagado.

LUCES INTERIORES

Luces de cortesía

Las luces de cortesía y las luces de domo se encienden cuando se abren las puertas delanteras o se presiona el botón de Encendido de la consola.



Si su vehículo está equipado con arranque remoto y el botón de desbloqueo en el transmisor es presionado, las luces de cortesía y de domo se encenderán. Cuando se abre una puerta y las luces interiores están encendidas y se presiona el botón de domo arriba de la consola, las luces interiores se apagarán.

Luces de cortesía y lectura

Las luces de la consola superior pueden ser operadas individualmente como luces de lectura al presionar el botón correspondiente.

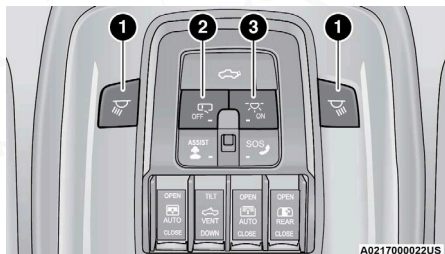

Luces frontales de lectura/cortesía

- 1 — Botón de Encendido/Apagado
- 2 — Botón de apagado de iluminación de luces de lectura
- 3 — Botón de Encendido de las luces de domo

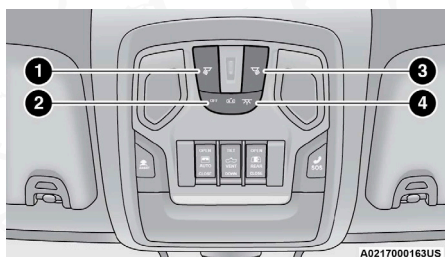

Luces frontales de cortesía/lectura

- 1 — Botón de Encendido/Apagado de la luz de lectura del conductor
- 2 — Botón de apagado de luces de techo/domo
- 3 — Botón de Encendido/Apagado de la luz de lectura del pasajero
- 4 — Botón de Encendido del techo/domo

Hay disponibles tres tipos de luces de cortesía y lectura para su vehículo:

- Con botón para Encendido/Apagado
- Presionar para Encender/Apagar la lente
- Presionar para Encender/Apagar la lente redondas (si está equipado con toldo solar de doble panel).

NOTA: Las luces de cortesía/lectura permanecerán encendidas hasta que se oprima el interruptor una segunda vez, así que asegúrese de que se hayan apagado antes de salir del vehículo. Si las luces interiores quedan encendidas después de que la ignición es apagada, se apagarán automáticamente después de 10 minutos.

Control de atenuación

El control de atenuación es parte del interruptor de los faros localizado del lado izquierdo del tablero de instrumentos.

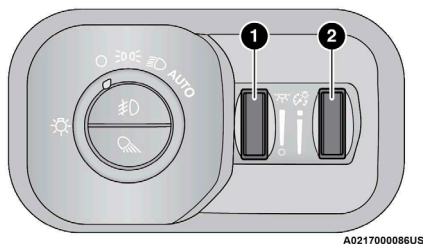

Control de atenuación

- 1 — Control de luz de ambiente (si así está equipado) 2 — Control de atenuación del tablero de instrumentos

Con las luces de estacionamiento o los faros encendidos, gire el control de atenuación derecho hacia arriba para aumentar el brillo de las luces del panel de instrumentos. Girando el control del atenuador ajustará los niveles de luz interior y ambiente cuando los faros estén encendidos.

Atenuación de la pantalla táctil Uconnect

El brillo de la pantalla táctil de Uconnect se atenúa usando el control de atenuación del tablero de instrumentos cuando las luces de estacionamiento o los faros están encendidos.

Cuando el Modo de visualización está configurado en Automático dentro del sistema Uconnect, el brillo se ajustará automáticamente desde intensidad diurna a intensidad nocturna (y viceversa) basado en los niveles de luz ambiental fuera del vehículo.

NOTA: El brillo de la pantalla táctil de Uconnect no se puede ajustar cuando el control de atenuación del panel de instrumentos está girado hasta el tope superior, incluso cuando el modo pantalla está configurado en Auto dentro de la configuración de Uconnect.

Cuando el Modo Pantalla está configurado a modo Manual, el brillo de la pantalla táctil de Uconnect se ajustará al brillo establecido (1 - 6) cuando los faros están encendidos o apagados. Refiérase a la sección de "Ajustes del Uconnect" en el capítulo de "Multimedia".



Sistema de acceso iluminado

Las luces de cortesía se encenderán cuando se utiliza el transmisor de acceso sin llave para desbloquear las puertas o al abrir cualquier puerta.

Esta función también enciende la iluminación de aproximación en los espejos exteriores (si está equipado).

Las luces se desvanecerán después de aproximadamente 30 segundos, o lo harán inmediatamente cuando el interruptor de ignición sea colocado a la posición de Encendido/En marcha (ON/RUN) desde la posición Apagado.

La luz de cortesía frontal de la consola superior y la luz de cortesía de las puertas no se apagarán si el botón de encendido de la luz de techo en la consola está presionado. Las luces de cortesía superior y de las puertas se apagarán después de 10 minutos cuando la ignición se coloque en la posición Apagado para proteger la batería.

El sistema de acceso iluminado no operará si el botón de apagado de la luz de techo/domo en la consola superior está presionado.

NOTA: Si su vehículo está equipado con luces de aproximación debajo de los espejos exteriores, éstas pueden ser apagadas presionando el botón de apagado de luces de techo/domo.

LIMPIA Y LAVAPARABRISAS

Los limpiadores y lavaparabrisas operan con un interruptor a la izquierda de la palanca multifunciones. Los limpiadores delanteros se operan girando el interruptor, ubicado al extremo de la palanca multifunciones.

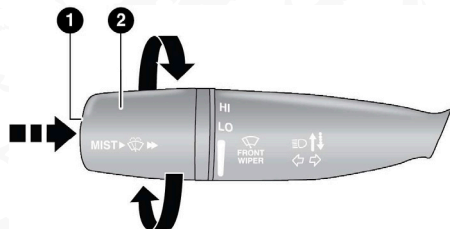

A0218000051US

Interruptor del limpiador y lavaparabrisas

1. Presione el interruptor hacia adentro (mantenga presionado para activar el lavador o presione brevemente para función de rocío).
2. Gire para la activar el limpiaparabrisas delantero.

Operación del limpiaparabrisas

Sistema de limpiadores intermitentes

La característica intermitente de este sistema se diseñó para usarse cuando las condiciones del clima hagan deseable un sólo ciclo de limpieza con una pausa variable entre ciclos. Para un máximo retraso entre ciclos, gire la perilla de control a la primera posición.

El intervalo de retraso disminuye cuando se gira la perilla hasta que entre la posición de baja velocidad continua. El retraso se puede regular desde un máximo de aproximadamente 18 segundos entre ciclos, a un ciclo cada dos segundos. Los intervalos de retraso se doblarán en duración cuando la velocidad del vehículo es de 16 km/h (10 mph) o menos.

Lavaparabrisas

Para usar el limpiaparabrisas, presione el botón del lavaparabrisas, ubicada al final de la palanca multifunciones, hasta la segunda detención. El líquido lavador se rociará y los limpiadores funcionarán durante dos o tres ciclos hasta que se suelte el botón del lavador.

Si presiona el botón del lavador mientras el control del limpiaparabrisas está en posición de retraso, los limpiadores funcionarán por algunos segundos hasta que libere el botón del lavador. A continuación, se reanudará el intervalo intermitente seleccionado previamente. Si el botón del lavador se empuja mientras está en la posición de apagado, los limpiadores se encenderán y ciclarán aproximadamente tres veces después de soltar la perilla del lavador.

Para evitar el congelamiento de su sistema lavador del parabrisas en clima frío, seleccione una solución o mezcla que cumpla con o exceda el rango de la temperatura de su clima. Esta información de relación puede encontrarse en la mayoría de los depósitos de líquido del lavador.

¡ADVERTENCIA!

La pérdida repentina de la visibilidad por el parabrisas puede producir un accidente. Es posible que usted no pueda ver otros vehículos u obstáculos. Para evitar que el parabrisas se congele repentinamente debido a las condiciones climáticas, caliente el parabrisas con el desempañador antes y durante el uso del limpiaparabrisas.

Característica de rocío

Cuando solo se requiere un sólo ciclo para limpiar el rociado del camino o el salpicado de un vehículo rebasando, presione la perilla de lavado, ubicada en el extremo de la palanca de funciones múltiples, hacia adentro momentáneamente y luego libérela. Los limpiadores ciclarán una vez y se apagarán automáticamente.

NOTA: La función de rocío no activa la bomba de lavado, así que, ningún líquido de lavado se rociará en el parabrisas. La función de lavado debe ser usada para rociar con líquido de lavado el parabrisas.



Para más información relativa al cuidado de los limpiadores y su reemplazo refiérase a la sección "Hojas del limpiaparabrisas" en el capítulo "Servicio y mantenimiento".

Limpiadores con sensores de lluvia (si así está equipado)

Con esta función se detecta lluvia o nieve en el parabrisas y se activan automáticamente los limpiadores. Gire el extremo de la palanca multifunciones de uno a cuatro posiciones para activar esta característica.

La sensibilidad del sistema se puede ajustar con la palanca multifunciones. La posición de demora 1 de los limpiadores es la menos sensible y la posición 4 es la más sensible.

El ajuste en posición 3 debe usarse para condiciones normales de lluvia.

Las posiciones 1 y 2 se usan cuando el conductor desee un menor nivel de sensibilidad de los limpiadores. La posición 4 se usa cuando el conductor desee mayor sensibilidad. Coloque la palanca en la posición "Apagado" (OFF) cuando no esté utilizando el sistema.

NOTA:

- La característica de limpiadores con sensores de lluvia no funcionará cuando el interruptor de los limpiadores esté en la posición de baja o alta velocidad.
- La característica de los limpiadores con sensores de lluvia podría no funcionar adecuadamente cuando hay hielo o agua salada en el parabrisas.
- El uso de productos que contengan cera o silicón podría reducir el desempeño de los sensores de lluvia.
- La característica de los limpiadores con sensores de lluvia puede encenderse y apagarse utilizando el sistema Uconnect. Para más información refiérase a la sección "Ajustes del Uconnect" en el capítulo de "Multimedia".

El sistema de sensores de lluvia tiene propiedades que protegen las hojas y brazos de los limpiadores y no funcionará en las siguientes condiciones:

- **Baja temperatura ambiente** - Cuando la ignición se coloca en posición de Encendido por primera vez, el sistema de sensores de lluvia no operará hasta que el interruptor de los limpiadores se mueva, la velocidad del vehículo sea mayor que 5 km/h (3 mph) o la temperatura exterior sea mayor a 0°C (32°F).
- **Transmisión en posición "N" (neutral)** - Cuando se enciende la ignición y la transmisión está en la posición neutral, el sistema de sensores de lluvia no operará hasta que se mueva el interruptor de los limpiadores, la velocidad del vehículo sea mayor que 5 km/h (3 mph) o la palanca de cambios se cambie de la posición neutral.
- **Modo inhibidor del arranque remoto** - En vehículos equipados con el sistema de arranque remoto, el sensor de lluvia de los limpiadores no está operable cuando el vehículo está en modo de arranque remoto.



CONTROLES DE CLIMA

El sistema de control de clima le permiten regular la temperatura, flujo de aire y dirección del aire circulando a través del vehículo. Los controles están ubicados en pantalla (si así está equipado), a los costados de la pantalla o en el tablero de instrumentos debajo del radio.

Descripción y funcionamiento del control automático de clima (si así está equipado)



Control automático de clima en Uconnect 5 o 5 NAV con pantalla de 8.4"



Control automático de clima en Uconnect 5 NAV con pantalla de 12"



Control automático de clima en Uconnect 5 NAV con pantalla de 14.5"

NOTA: Los íconos y descripciones podrían variar dependiendo del equipamiento de su vehículo.

Botón MAX A/C (aire acondicionado al máximo)



Presione y libere este botón en la pantalla para cambiar la configuración actual a la salida de aire más fresca. El indicador MAX A/C se ilumina cuando esta característica está encendida. Presionar el

botón de nuevo ocasionará la salida de este modo. Presionar otros ajustes ocasionará salir de este modo.

NOTA:

- Los ajustes del MAX A/C ajusta el control para el máximo rendimiento de refrigeración.
- El botón MAX A/C está disponible sólo en la pantalla táctil.

Botón de A/C

Presione y libere el botón de A/C en la pantalla o en el tablero para cambiar la configuración actual. El indicador A/C se ilumina cuando es activado.

Botón de recirculación

Presione y libere el botón de recirculación, este le permite elegir entre la toma de aire exterior o la recirculación del aire dentro del vehículo. Este modo puede usarse cuando se presentan condiciones exteriores como humo, olores, polvo o mucha humedad y para enfriar el interior rápidamente al encender el vehículo en un clima muy cálido o húmedo. La recirculación puede ser usada en todos los modos. El modo de recirculación podría verse restringido (botón oscurecido en la pantalla táctil) si existen condiciones que podrían provocar el empañamiento dentro del parabrisas. El A/C puede ser deseleccionado manualmente sin alterar el modo seleccionado. El uso continuo de la recirculación podría empañar la ventana. El uso extenso de este modo no es recomendado. El modo de recirculación puede ajustarse automáticamente para optimizar la experiencia del cliente para el calentamiento, enfriamiento, deshumidificación, etc.

En clima frío, el uso del modo recirculación puede empañar excesivamente las ventanas. La característica de recirculación puede no estar disponible si existen condiciones que puedan crear empañamiento en la parte interior del parabrisas.

Botón AUTO (si así está equipado)

Seleccione la temperatura deseada y presione el botón de AUTO. Esta función alcanzará y mantendrá la temperatura deseada ajustando automáticamente la velocidad del ventilador y distribución del aire dentro de la cabina. El Aire Acondicionado (A/C) puede activarse durante la operación del modo AUTO para mejorar el desempeño. El modo AUTO se recomienda ampliamente por su eficiencia.

Puede encender AUTO en dos formas diferentes:

- Presione y libere este botón en la pantalla táctil
- Presione el botón en el tablero

Alternar esta función provocará que el sistema cambie entre modo manual y modo automático. Consulte la sección "Control automático de temperatura" para obtener más información.



Botón de desempañador delantero

Presione y libere el botón de desempañador delantero en la pantalla o en el tablero para cambiar la configuración actual del flujo de aire a modo de desempañador. El indicador se ilumina cuando esta función está encendida. El aire sale por el conducto de aire del parabrisas y por el conducto hacia de las ventanas laterales. La velocidad del ventilador puede aumentar cuando el modo de desempañador está activado. Use el desempañador con los ajustes máximos de temperatura para el mejor desempañado del parabrisas y las ventanas laterales. Si el desempañador delantero se apaga el sistema del clima volverá al ajuste anterior.

Botón desempañador trasero

Presione y libere el botón en pantalla, o presione y libere el botón en el tablero, para encender el desempañador del cristal trasero y el calefactor de los espejos exteriores (si así está equipado). Un indicador se iluminará cuando el desempañador trasero esté encendido. El desempañador trasero automáticamente se apagará después de 10 minutos.

¡PRECAUCIÓN!

No seguir estas precauciones puede dañar los elementos calefactores:

- Tenga cuidado al lavar el interior el cristal trasero. No use limpiadores abrasivos en el interior del cristal. Use un paño suave y una solución de jabón neutro limpiando paralelamente a los elementos de calefacción. Las etiquetas pueden despegarse después de remojar con agua tibia.
- No utilice raspadores, instrumentos cortantes o limpiadores abrasivos en la superficie interior del cristal.
- Mantenga todos los objetos a una distancia segura del cristal.

Botones arriba y abajo para la temperatura del conductor y del pasajero

Proporciona al conductor y al pasajero delantero control independiente en la temperatura.



Presione el botón de flecha roja hacia arriba (o rote la perilla, si así está equipado) en el tablero o pantalla, o presione y deslice la barra de temperatura hacia la zona roja para un ajuste de temperatura más cálido.



Presione el botón de flecha azul hacia abajo (o rote la perilla, si así está equipado) en el tablero o pantalla, o presione y deslice la barra de temperatura hacia la zona azul para un ajuste de temperatura más frío.

NOTA:

- Los números en la pantalla de temperatura aparecerán solamente si está equipado con un sistema de control automático de temperatura.
- Los botones de flecha hacia arriba (roja) y hacia abajo (azul) están equipados en vehículos con pantalla de 12 pulgadas.



SYNC (si así está equipado)

Presione el botón SYNC para encender/apagar la función Sync. El indicador Sync se iluminará cuando la función esté habilitada. Sync se usa para sincronizar los ajustes de temperatura del pasajero y conductor, delantero y trasero. Cambiar los ajustes de temperatura del pasajero mientras usa SYNC hará que el sistema automáticamente salga de la función.

NOTA: El botón SYNC sólo está disponible en la pantalla táctil.

Control del ventilador

El control del ventilador es usado para ajustar la cantidad de aire que circula a través del sistema. Hay siete velocidades de ventilador disponibles. Ajustar el ventilador ocasionará que del modo automático cambie a operación manual. Las velocidades pueden ser seleccionadas usando los botones del tablero o en pantalla.

- **Tablero de instrumentos (si así está equipado):** La velocidad del ventilador aumenta a medida que gira el control en sentido de las manecillas del reloj desde la velocidad menor del ventilador. La velocidad del ventilador disminuye si gira la perilla en sentido contrario a las manecillas del reloj.
- **Botones en pantalla (si así está equipado):** Use el ícono más pequeño de ventilador para reducir el ajuste de la velocidad y el más grande para aumentar la velocidad. También puede seleccionar la velocidad presionando el área entre íconos de la barra de velocidades del ventilador.

Control de modo

Para seleccionar el modo de control presione y libere el botón en pantalla, o presione y libere el botón en el tablero, para cambiar el modo de distribución de flujo de aire. El modo de control regula la distribución del flujo de aire para que salga de las salidas del tablero, salidas del piso, salidas del desempañador del parabrisas y ventanas laterales.

Modalidad "PANEL" (tablero)

El aire proviene de las salidas en el tablero de instrumentos. Cada una de estas salidas puede ajustarse individualmente para dirigir el flujo de aire. Las salidas centrales del tablero y las exteriores de instrumentos pueden moverse de arriba a abajo o de lado a lado para regular la dirección del flujo de aire. Hay una perilla de apagado situada debajo de las rejillas de aire, para cerrar o regular la cantidad del flujo de aire de estas salidas.

Modalidad doble nivel

El aire proviene de las salidas del tablero de instrumentos y de las salidas del piso. Una pequeña cantidad de aire es dirigido a través del desempañador del parabrisas y de las salidas de aire de las ventanas laterales.



NOTA: La modalidad doble nivel está diseñada para proporcionar aire más frío por las salidas del tablero y aire más caliente en las salidas del piso.

Modalidad piso



El aire proviene de las salidas del piso. Una pequeña cantidad de aire es dirigida a través del desempañador del parabrisas y de las salidas de aire de las ventanas laterales.

Modalidad "MIX" (mezcla)



El aire proviene de las salidas del piso, del desempañador y de las salidas de aire de las ventanas laterales. Esta modalidad trabaja mejor en condiciones frías o de nieve que requieren calor adicional en el parabrisas. Esta posición es buena para mantener el confort y reducir la humedad en el parabrisas

Botón del control del clima apagado



Presione y libere el botón en pantalla, o presione y libere el botón en el tablero (si así está equipado) para encender o apagar el control del clima.

Descripción y funciones del control manual del clima (si así está equipado)



Controles manuales de clima Uconnect 5 con pantalla de 8.4"

Ajuste MAX A/C



Gire la perilla de Control de Temperatura hasta la posición MAX A/C para cambiar el ajuste a la temperatura de aire más fría. Mover la perilla de Control de Temperatura en sentido contrario a la posición de MAX A/C hará que el sistema salga de este modo.

Botón A/C



Presione el botón A/C para activar el aire acondicionado. El indicador se iluminará cuando esté encendido.

NOTA:

- Para controles manuales de clima, si el sistema es Mix, Piso o desempañar, el A/C puede apagarse pero el sistema A/C permanecerá activo para prevenir empañamiento de las ventanas.



- Si aparece niebla o neblina en el parabrisas o ventanas, seleccione el modo desempañar e incremente la velocidad del ventilador si es necesario.
- Si el desempeño de su aire acondicionado parece menor al esperado, revise el frente del condensador de A/C (ubicado al frente del radiador), por acumulación de suciedad o insectos. Limpie con ligero rocío de agua al frente del radiador y a través del condensador.

Botón de recirculación



Presione el botón de recirculación permite elegir entre la toma de aire exterior o la recirculación del aire dentro del vehículo. El indicador de recirculación y A/C se encienden al presionar el botón de recirculación. Puede utilizar el modo de recirculación cuando las condiciones como humo, olores, polvo o alta humedad existen al exterior. La recirculación puede usarse en todos los modos excepto en desempañado. La recirculación podría no estar disponible (con el botón en la pantalla táctil deshabilitado) si existen condiciones que podrían generar empañamiento al interior del parabrisas. El A/C puede seleccionarse independientemente sin alterar la selección de modo. El uso continuo del modo de recirculación puede viciar el aire interior y provocar el empañamiento de las ventanas. El uso extendido de este modo no es recomendado.

En los sistemas con controles de clima manual, el modo de recirculación no está disponible en el modo desempañar para mejorarla operación de limpieza de las ventanas. La recirculación se deshabilita automáticamente si se selecciona este modo. Intentar usar recirculación en este modo hará que el LED en el botón parpadeará y se apagará.

Ajuste del desempañador delantero



Gire la perilla del control de modalidad al modo desempañador. El aire es dirigido a través de las salidas del parabrisas y las salidas de las ventanas laterales. Use este modo con ajustes de máxima ventilación y temperatura caliente para mejorar el desempañamiento del parabrisas y de las ventanas laterales.

Botón del desempañador trasero



Presione el botón del desempañador trasero para encender el desempañador trasero y el calefactor de los espejos exteriores (si está equipado). Un indicador se encenderá cuando este encendido. El desempañador de la ventana trasera se apagará automáticamente después de 10 minutos.

¡PRECAUCIÓN!

No seguir estas precauciones puede dañar los elementos calefactores:

- Tenga cuidado al lavar el interior el cristal trasero. No use limpiadores abrasivos en el interior del cristal. Use un paño suave y una solución de jabón neutro limpiando paralelamente a los elementos de calefacción. Las etiquetas pueden despegarse después de remojar con agua tibia.



¡PRECAUCIÓN!

- No utilice raspadores, instrumentos cortantes o limpiadores abrasivos en la superficie interior del cristal.
- Mantenga todos los objetos a una distancia segura del cristal.

Control de temperatura

Use este control para regular la temperatura del aire que entra al compartimiento de pasajeros.



Gire la perilla en el sentido de las manecillas del reloj para incrementar la temperatura.



Gire la perilla en el sentido contrario de las manecillas del reloj para reducir la temperatura.

Control del ventilador

El control del ventilador es usado para ajustar la cantidad de aire impulsado a través del sistema. Existen 7 ajustes de velocidad del ventilador. Para aumentar la velocidad del ventilador gire el control en el sentido de las manecillas del reloj. La velocidad del ventilador disminuye mientras gira el control del ventilador en sentido contrario de las manecillas del reloj.

Control de Modo

Gire la perilla del control de modo o presione el botón de control de modo (si así está equipado) para cambiar la distribución del flujo de aire. La distribución del flujo de aire puede ser ajustado para cambiar a que salga de las salidas del tablero, salidas del piso, salidas del desempañador del parabrisas y ventanas laterales.:

Modalidad "PANEL" (tablero)

El aire se dirige a través de las salidas que están en el tablero de instrumentos. Estas salidas se pueden ajustar para dirigir el flujo de aire. Las salidas centrales y las exteriores del tablero de instrumentos pueden moverse de arriba a abajo o de lado a lado para regular la dirección del flujo de aire. Hay una perilla situada debajo de las rejillas de aire, para cerrar o regular la cantidad de flujo de aire de estas salidas.

Modalidad doble nivel

El aire es dirigido a través de ambas salidas del tablero y del piso. Una menor cantidad de aire es dirigido a través de las salidas del desempañador del parabrisas y de las ventanas laterales.

NOTA: La modalidad doble nivel está diseñada para proporcionar aire más frío por las salidas del tablero y aire más caliente por las salidas del piso.



Modalidad Piso

El aire es dirigido a través de las salidas del piso. Una menor cantidad de aire es dirigido a través de las salidas del desempañador del parabrisas y de las ventanas laterales.

Modalidad "MIX" (mezclado)

El aire es dirigido a través de las salidas del piso, del desempañador del parabrisas y de ventanas laterales. Este ajuste trabaja mejor en condiciones de frío o nieve que requieren calor adicional en el parabrisas. Esta posición es buena para mantener el confort y reducir la humedad en el parabrisas.

Control automático de temperatura (ATC) (si así está equipado)**Operación automática**

1. Presione el botón AUTO en el panel de instrumentos o el botón en pantalla del control automático de temperatura (ATC).
2. A continuación, ajuste la temperatura que desea que el sistema mantenga seleccionado, para el conductor y los pasajeros. Una vez que la temperatura deseada es mostrada, el sistema mantendrá automáticamente el nivel de confort.
3. Cuando el sistema está configurado para su nivel de confort, no es necesario cambiar la configuración. Experimentará la mayor eficiencia, simplemente permitiendo que el sistema funcione automáticamente.

NOTA:

- No es necesario mover los ajustes de temperatura para vehículos fríos o calientes. El sistema ajusta automáticamente la temperatura, el modo y la velocidad del ventilador para proporcionar el confort lo más rápido posible.
- La temperatura puede mostrarse en unidades métricas o inglesas seleccionando "US" o "Métrico" en las características programables por el cliente del sistema Uconnect®. Refiérase a los "Ajustes del Uconnect®" en el capítulo "Multimedia", para mayor información.

Para ofrecerle el máximo confort en el modo automático, durante los arranques en frío el ventilador permanecerá encendido a baja velocidad hasta que el motor se caliente. El ventilador aumentará la velocidad y la transición al modo automático.

Operación de anulación manual

Este sistema ofrece funciones para la anulación manual de las características. El modo automático (AUTO) se desactivará en la pantalla del ATC cuando el sistema está siendo usado en modo manual.

Reconocimiento de voz para el clima (si así está equipado)

Ajuste la temperatura del vehículo con manos libres y mantenga un clima cómodo para todos mientras están en el vehículo.



Presione el botón VR en el volante. Después del bip, diga uno de los siguientes comandos:

- Ajuste temperatura del conductor a 22 °C (70 °F).
- Ajuste temperatura del pasajero a 22 °C (70 °F).

Consejo: El comando de voz para el clima solo ajusta la temperatura dentro del vehículo. El comando de voz para el clima no ajusta la temperatura del volante o de los asientos (si así está equipado).

Consejos de operación

Refiérase a la tabla al final de esta sección para los ajustes sugeridos para varias condiciones de clima.

Operación durante el verano

El sistema de enfriamiento de motor en vehículos con aire acondicionado debe ser protegido con un anticongelante de alta calidad para dar una mejor protección contra la corrosión y protección contra el sobrecalentamiento. El OAT (anticongelante que cumpla con la especificación de MS.90032) es recomendado. Consulte "Procedimientos de mantenimiento" en "Mantenimiento de su vehículo" para la selección del anticongelante.

Operación durante el invierno

Para asegurar el mejor rendimiento posible del calentador y del desempañador, asegúrese que el sistema de enfriamiento del motor esté funcionando de la manera adecuada, que la cantidad, tipo y concentración de refrigerante sea la adecuada. El uso de la recirculación no es recomendable en los meses de invierno porque puede provocar que los cristales se empañen.

Vacaciones/Almacenamiento

Para información de mantenimiento del sistema de control de clima cuando del vehículo se almacena por un período extenso de tiempo, refiérase a la sección "Almacenamiento del vehículo" en el capítulo "Servicio y mantenimiento".

Empañamiento de los cristales

Las ventanas del vehículo tienden a empañarse en el interior en condiciones húmedas, días nublados y climas fríos. Para desempañar los cristales seleccione los modos Defrost o Mix y aumente la velocidad del ventilador frontal. No utilice el modo de recirculación sin A/C por mucho tiempo, ya que puede llevar también a los cristales a empañarse.

Entrada de aire

Asegúrese de que la toma de aire, situada directamente en frente del parabrisas, está libre de obstrucciones, como hojas. Las hojas acumuladas en la toma de aire pueden reducir el flujo de aire, y si entran en la cámara plena, podrían tapar los desagües de agua. En los meses de invierno, asegúrese de que la toma de aire esté libre de hielo, agua y nieve.









Filtro del A/C

Los filtros de aire exterior del sistema de Aire Acondicionado detienen el polvo y polen. Contacte a su Distribuidor Autorizado para realizar el servicio a su filtro de aire, y reemplácelo cuando se necesite.

Sistema paro/arranque (si así está equipado)

Cuando esta en Autostop, el sistema de control de clima puede ajustar automáticamente el flujo de aire para mantener el confort de la cabina. Los ajustes del cliente se mantendrán cuando regrese a la condición de motor funcionando.

Sugerencias del control de ajuste para varias condiciones de clima

CLIMA	AJUSTE DE LOS CONTROLES
Clima muy caliente y temperatura en el interior del vehículo muy caliente	Ponga el control de modo en  (modo panel), ^{A/C} (A/C) encendido y ventilador en alta velocidad. Baje los cristales por un minuto para expulsar el aire caliente. Una vez que el confort se ha alcanzado ajuste los controles a la condición deseada.
Clima caliente	Encienda el ^{A/C} (A/C) y fije el control de modo en la posición  (modo panel).
Clima fresco pero soleado	Fije el control en la posición  (modo doble nivel).
Clima fresco y húmedo	Fije el control de modo a la posición  (modo piso) y encienda el ^{A/C} (A/C) para mantener los cristales sin empañarse.
Condición de frío	Fije el control de modo en la posición  (modo piso). Si el parabrisas comienza a empañarse mueva el control hacia la posición  (modo mezcla).

ALMACENAMIENTO Y EQUIPAMIENTO INTERNO

Almacenamiento

Guantera

La guantera está ubicada en el tablero de instrumentos del lado del pasajero y tiene áreas de almacenamiento superior e inferior.



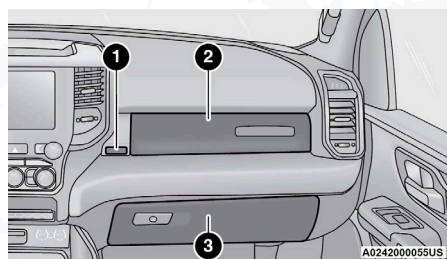

Guantera

- 1 — Botón de liberación guantera superior (si así está equipado)
- 2 — Guantera superior
- 3 — Compartimiento inferior de la guantera

Si su vehículo está equipado con guantera superior, presione el botón de liberación para abrirla.

Para abrir el compartimiento inferior, jale la manija liberadora.

¡ADVERTENCIA!

No opere este vehículo con la guantera en la posición de apertura. Conducir con la guantera abierta podría provocar lesiones en una colisión.

Almacenamiento en las puertas (si así está equipado)

Almacenamiento en la puerta delantera (si así está equipado)

Las áreas de almacenamiento están ubicadas en los paneles interiores de la puerta.

Almacenamiento en las puerta trasera (si así está equipado)

Las áreas de almacenamiento están ubicadas en los paneles interiores de la puerta.

Compartimiento de almacenamiento central (si así está equipado)

El compartimiento de almacenamiento central está ubicado entre los asientos del conductor y del pasajero. El compartimiento de almacenamiento proporciona un descansabrazos y contiene un área de almacenamiento superior y otra inferior.



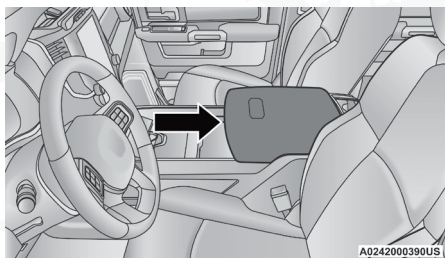

Compartimiento de almacenamiento central

¡ADVERTENCIA!

- Este descansabrazos no es un asiento. Cualquier persona sentada en el descansabrazos se puede lesionar seriamente durante la operación del vehículo o en un accidente.
- En un accidente, la cerradura se puede abrir si el peso total de los artículos almacenados excede aproximadamente los 4.5 kg (10 lb). Estos artículos pueden soltarse y lesionar a los ocupantes del vehículo. Los artículos almacenados no deben exceder de un total de 4.5 kg (10 lb).

Jale la manija superior en el frente del descansabrazos para levantar la cubierta. El área superior de almacenamiento contiene un puerto USB de toma de corriente que se puede usar para energizar pequeños dispositivos eléctricos.

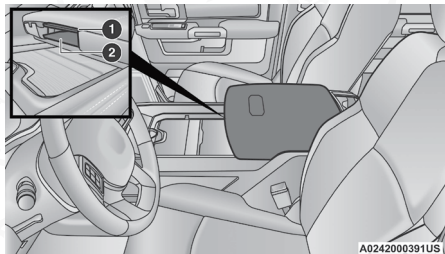

Compartimiento de almacenamiento central

1 — Manija del compartimiento superior 2 — Manija del compartimiento inferior

Con la compuerta superior cerrada, tire de la manija para abrir la compuerta inferior. La compuerta inferior contiene un inversor de corriente. También cuenta con un recubrimiento ubicado al fondo del interior del compartimiento inferior. Colocar objetos sobre el recubrimiento podría interferir con los portavasos, si el vehículo está equipado con una consola central premium.



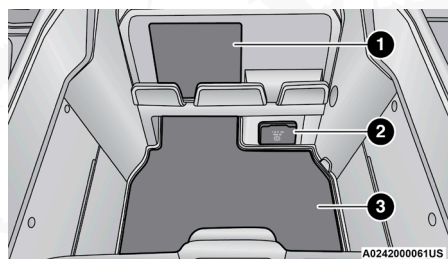

Área frontal del compartimiento inferior de almacenamiento

- 1 — Superficie de carga inalámbrica
- 2 — Inversor de poder
- 3 — Área de almacenamiento

¡ADVERTENCIA!

No conduzca este vehículo con la tapa del compartimiento central abierta. Conducir con la tapa del compartimiento de almacenamiento abierta podría provocar lesiones en una colisión.

Consola central premium (si así está equipado)

La consola central está equipada con dos compartimientos frontales localizados al frente del compartimiento central. Estas bandejas podrían estar equipadas con puertas. Presione cada puerta para tener acceso a los portavasos. O presione la bandeja trasera para tener acceso al compartimiento de monedas/bandeja de objetos pequeños.

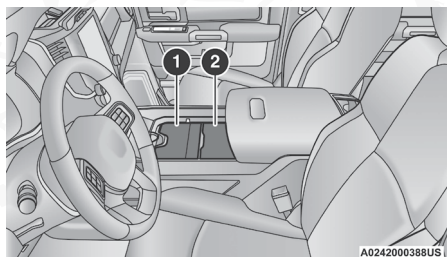

Consola central con puertas dobles (si así está equipado)

- 1. Acceso a bandeja frontal
- 2. Acceso a bandeja trasera

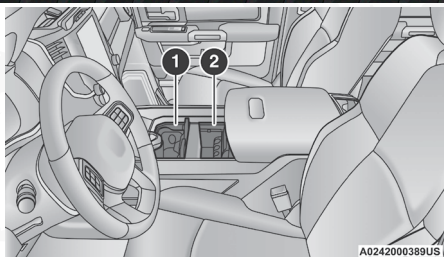

Consola central con puertas abiertas

- 1. Bandeja frontal abierta
- 2. Bandeja trasera abierta

Presione el botón liberador al frente de los portavasos para deslizar la bandeja hacia atrás y acceder al compartimiento de almacenamiento frontal, o hacia el frente para acceder al compartimiento de almacenamiento trasero.

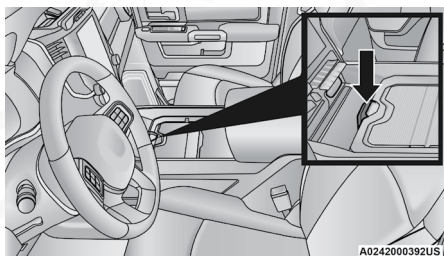

Presione el botón liberador para deslizar la bandeja

Compartimiento de almacenamiento central – Solo modelos RHO (si así está equipado)

La consola central cuenta con una bandeja rectangular (delante del selector de velocidades) y 2 portavasos (a la derecha del selector de velocidades). Si el vehículo está equipado con una superficie de carga inalámbrica, esta se ubicará en la bandeja rectangular.

Para acceder a los portavasos, presione la cubierta para abrirla.

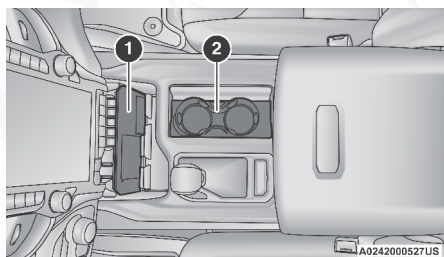

Área de almacenamiento de la consola central

- 1 — Bandeja rectangular (con superficie de carga inalámbrica, si así está equipado)

2 — Portavasos

NOTA: La placa metálica en la parte superior de la cubierta de la consola central puede percibirse caliente al tacto si está expuesta directamente a la luz del sol, o si el vehículo está expuesto a un ambiente extremadamente caliente.

Compartimiento superior para lentes de sol

Al frente de la consola superior hay un compartimiento para guardar un par de lentes de sol.

Desde su posición cerrada, presione la puerta para que ésta abra el compartimiento.

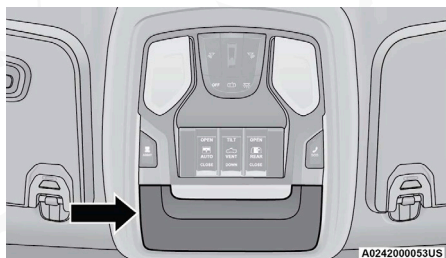
**Compartimiento superior para gafas****Compartimiento de asientos de banca frontales (si así está equipado)**

Si su vehículo está equipado con un asiento frontal de tipo banca, el compartimiento puede ser encontrado al doblar hacia abajo el asiento central. Hay un compartimiento de almacenamiento y portavasos disponibles.

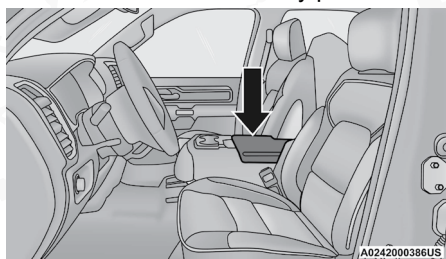
**Compartimiento frontal del asiento tipo banca**

Con el respaldo del asiento central en posición vertical, levante el cojín inferior del asiento central para acceder a un compartimiento de almacenamiento adicional bajo el asiento.



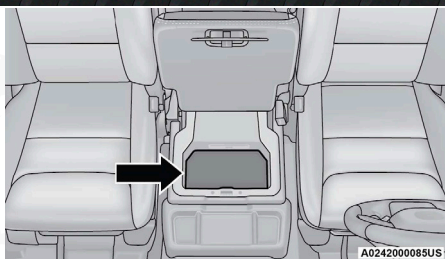

Compartimiento bajo del asiento tipo banca

Consola de almacenamiento trasera (si así está equipado)

La porción central del asiento trasero 40/20/40 se doblará hacia adelante para tener acceso a los portavasos traseros y el compartimiento de almacenamiento. Levante el seguro para tener acceso al compartimiento.

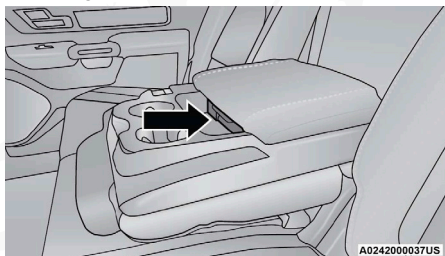

Seguro de la consola trasera

Almacenamiento detrás del respaldo de los asientos (si así está equipado)

Ubicados detrás de los respaldos de los asientos del conductor y del pasajero delantero hay bolsas que se pueden usar para almacenamiento.

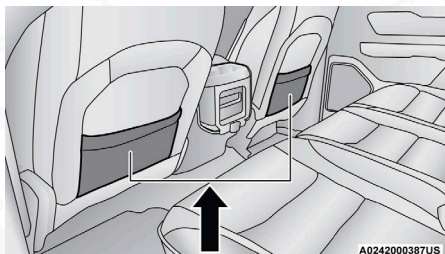

Almacenamiento detrás del respaldo del asiento del conductor

Compartimiento de almacenamiento en el piso en la segunda fila de asientos (si así está equipado)

Los compartimientos de almacenamiento en el piso están ubicados en el frente de la segunda fila de asientos y se pueden usar como almacenamiento extra. Los compartimientos de almacenamiento tienen cubiertas desmontables que se pueden quitar fácilmente para limpiarlas.

Para abrir el contenedor de piso, levante el seguro de la manija y abra la cubierta.

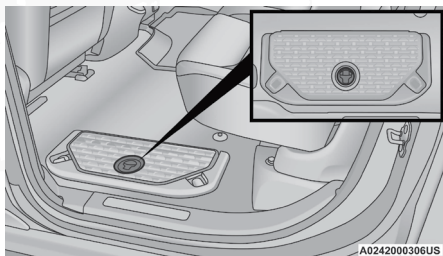

Seguro del compartimiento de almacenamiento en el piso

NOTA: Es posible que el asiento delantero se deba mover hacia delante para que la tapa abra completamente.

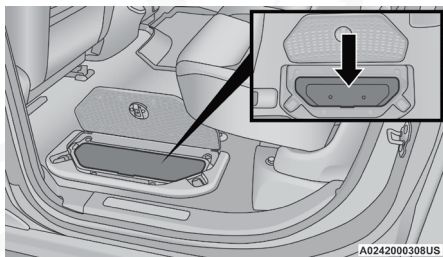

Compartimiento de almacenamiento abierto

Cada compartimiento de almacenamiento cuenta con dos ganchos para asegurar la carga. Estos ganchos deben utilizarse para mantener sujetas las cargas de forma segura cuando el vehículo se encuentra en movimiento.

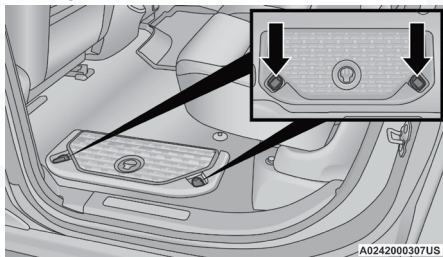

Ganchos del compartimiento de almacenamiento

NOTA: El límite máximo de carga para cada gancho es de 113 kg (250 lbs).

Almacenamiento debajo de los asientos traseros (si así está equipado)

Para acceder al almacenamiento debajo de los asientos traseros, desbloquee el mecanismo de bloqueo en el centro de la base del asiento girándolo en cualquier sentido y desplegando la parte delantera de la base hacia adelante.



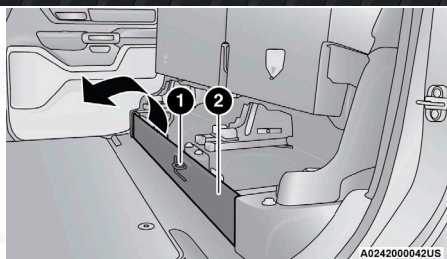

Plegando el frente de la base del asiento

1 — Mecanismo de bloqueo

2 — Frente de la base del asiento

Volteé la parte interior de la base hacia arriba a una posición vertical, bloqueándola en posición, creando y extendiendo un área de almacenamiento.

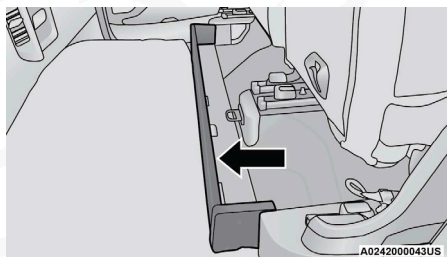

Área de almacenamiento completamente desplegada

NOTA: Los asientos traseros no necesitan ser plegados para acceder a esta función.

Controles USB/AUX (si así está equipado)

El puerto de medios está ubicado al centro, debajo del panel de instrumentos. Existen un total de 4 puertos USB: Dos puertos mini-USB (Tipo C), dos puertos USB estándar (Tipo A). También existe una entrada auxiliar (AUX) al centro de los puertos USB. Para vehículos equipados con pantalla para el pasajero, se incluyen puerto mini-USB adicional, puerto USB estándar y puerto HDMI.

Conectar un teléfono inteligente al puerto USB podría activar las características Android Auto™ o Apple CarPlay®, (si así está equipado) el vehículo. Para más información, consulte "Android Auto™" o "Apple Carplay®" en el capítulo "Multimedia", o el manual de propietario del radio.

NOTA: Pueden conectarse dos dispositivos a la vez y ambos puertos proporcionarán capacidad de carga. Sólo un puerto podrá transmitir datos para reproducción a la vez. Aparecerá una ventana emergente que le permitirá seleccionar el dispositivo que transferirá datos.

Por ejemplo, si un dispositivo está conectado en el puerto USB tipo A y se conecta otro dispositivo en el puerto USB tipo C, aparecerá un mensaje en pantalla y le permitirá seleccionar qué dispositivo utilizar.



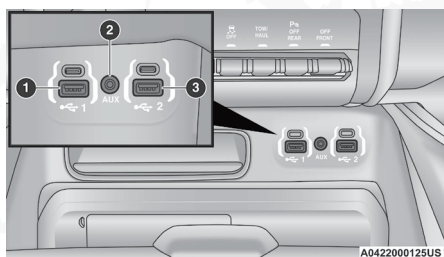

Puerto de medios USB/AUX (auxiliar)

- 1 — Puerto USB estándar tipo A #1
- 2 — Puerto AUX (auxiliar)
- 3 — Puerto USB estándar tipo A #2

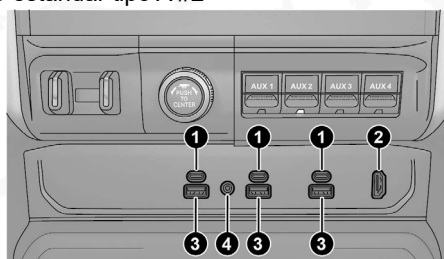

Central multimedia USB/AUX con control de medios con pantalla de pasajero (si así está equipado)

- 1 — Puerto USB (tipo C)
- 2 — Puerto HDMI
- 3 — Puerto USB (tipo A)
- 4 — Puerto Auxiliar

Un tercer y cuarto grupo de puertos USB se ubican detrás de la consola central, por encima del inversor de corriente (si así está equipado). Ambos grupos son sólo puertos de carga.

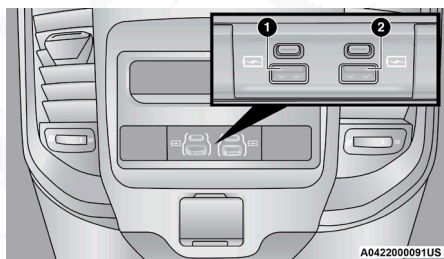

Puertos en la parte trasera de la consola central

- 1 — Puerto USB trasero solo carga 1
- 2 — Puerto USB trasero solo carga 2

Aplicable sólo si está equipado con el sistema Uconnect 5/5 NAV con pantalla de 8.4" y Uconnect 5 NAV con pantalla de 12", se listan diferentes escenarios cuando se conecta un teléfono o un dispositivo diferente a un teléfono es conectado a los puertos USB grandes y pequeños:

- "Se ha conectado un nuevo dispositivo. Se ha perdido la conexión previa".
- "(Nombre del teléfono) está conectado. Se ha perdido la conexión anterior".
- "Otro dispositivo se encuentra en uso en el mismo puerto USB. Por favor desconecte el primer dispositivo para utilizar el segundo dispositivo".

NOTA: Cargue dispositivos no compatibles con el puerto USB único de carga. Si un dispositivo no compatible está conectado a un puerto USB multimedia, se mostrará un mensaje en la pantalla táctil que indica que el dispositivo no es compatible con el sistema.

Conectar otro teléfono u otro dispositivo USB podría provocar la pérdida de conexión al vehículo del dispositivo previamente conectado.

Si así está equipado, su vehículo podría contar con un puerto USB en el compartimiento de almacenamiento superior de la consola central.

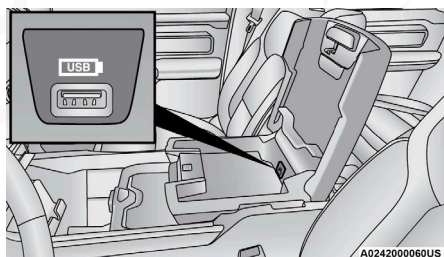

Conector USB de almacenamiento superior

Si así está equipado, su vehículo podría contar con dos puertos Mini-USB (Tipo C), dos puertos USB estándar (Tipo A) y un puerto AUX (auxiliar) en la parte central del tablero a la izquierda, debajo de los controles del clima.

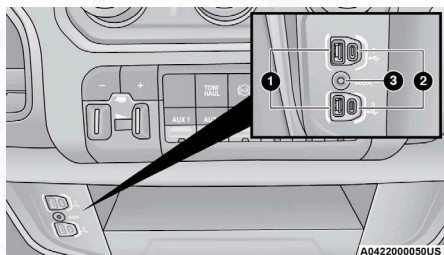

Puerto de medios

- 1 — Puertos USB estándar (tipo A)
- 2 — Puertos Mini-USB (tipo C)
- 3 — Puerto AUX (auxiliar)



Algunos de estos puertos USB soportan reproducción de medios y carga. También puede utilizar características como Apple CarPlay®, Android Auto™, Pandora®, y otras mientras carga el teléfono celular.

NOTA: Conectar un teléfono u otro dispositivo USB puede provocar la pérdida de conexión al dispositivo previamente conectado.

Para más información, consulte el manual correspondiente al sistema Uconnect de su vehículo o visite <https://www.uconnectphone.com/>.

Tomas de corriente eléctrica (si así está equipado)

Las tomas auxiliares de corriente de 12 voltios (13 Amp) pueden proporcionar energía para accesorios dentro de la cabina con conexión estándar de “encendedor de cigarras”. Las tomas de corriente de 12 voltios y puerto USB 5 voltios (2.5 Amp, sólo de carga) cuentan con una cubierta que indica “12V DC”, junto con un símbolo ya sea de una llave, batería o el símbolo USB.

¡PRECAUCIÓN!

- No rebase el límite de potencia máxima de 160 Watts (13 Amps) a 12 Voltios. Si el límite de 160 Watts (13 Amps) se rebasa, el sistema de fusibles necesitará ser reemplazado.
- Las tomas de corriente están diseñadas para enchufes de accesorios únicamente. No inserte ningún otro objeto en las tomas de corriente, ya que esto provocará daños y quemará los fusibles. El uso inapropiado de las tomas de corriente puede causar daños que no están cubiertos por la Garantía del vehículo.

Puede encontrar una toma de corriente en la parte superior del panel de instrumentos. Esta toma de corriente sólo funciona cuando el vehículo está en la posición de Encendido/En Marcha (ON/RUN) o Apagado (OFF).

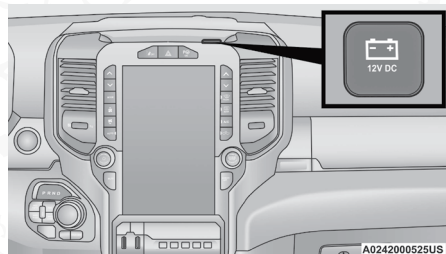

Toma de corriente – Parte superior del panel

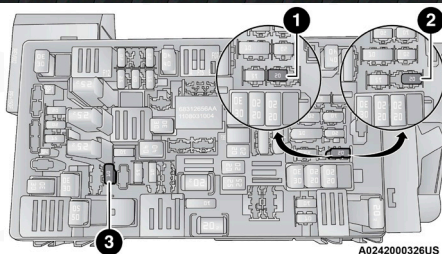

Localización de los fusible de las tomas de corrientes

1. Fusible F54 20Amp Amarillo toma de corriente alimentación de batería.
2. Fusible F54 20Amp Amarillo toma de corriente alimentación con la ignición.
3. Fusible F62 10Amp Rojo puerto energizado o USB trasero (sólo de carga).

Cuando el vehículo está apagado, asegúrese de desconectar cualquier equipo para no descargar la batería del vehículo. Todos los accesorios conectados a la(s) toma(s) deben ser retirados o apagados cuando el vehículo no esté en uso para proteger la batería contra descarga.

¡ADVERTENCIA!

Para evitar lesiones graves o la muerte:

- Únicamente deben conectarse dispositivos diseñados para utilizarse en este tipo de tomas de 12 voltios.
- No los toque con las manos mojadas.
- Cierre la tapa cuando no use la toma y mientras conduce el vehículo.
- Si la toma de corriente se maltrata, puede ocasionar una descarga eléctrica y fallas.

¡PRECAUCIÓN!

- Muchos accesorios que se pueden conectar consumen energía de la batería del vehículo, incluso cuando no están en uso (por ejemplo teléfonos celulares, etc.) Eventualmente, si se conectan por mucho tiempo, la batería del vehículo se descargará lo suficiente para degradar su vida útil y evitar que pueda arrancar el motor.
- Los accesorios que consumen mayor cantidad de energía (por ejemplo, neveras, aspiradoras, luces, etc.), descargarán la batería más rápido. Utilícelos sólo de forma temporal y con mayor precaución.
- Después de usar los accesorios de alta demanda de energía, o de no arrancar el vehículo durante periodos prolongados (con los accesorios todavía enchufados), el vehículo se deberá conducir durante un periodo de tiempo suficiente para permitir que el generador vuelva a cargar la batería del vehículo.

Inversor de corriente (si así está equipado)

Si así está equipado, podría haber un inversor de corriente de 115 voltios, (400 Watts máximo), localizado dentro de la consola central hacia el lado



derecho. Este inversor de corriente puede energizar teléfonos celulares, dispositivos electrónicos y otros dispositivos con bajo consumo eléctrico de hasta 400 Watts. Algunas consolas de videojuegos de gama alta, exceden este límite de potencia, al igual que la mayoría de las herramientas eléctricas.

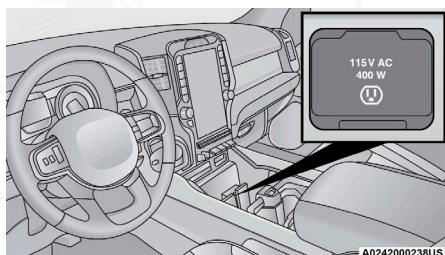

Toma de inversor de corriente de la consola central

NOTA:

- Para modelos RHO (si así está equipado): Podría haber un inversor de corriente de 115 voltios (400 Watts máximo) dentro del área de almacenamiento de la consola central. Este inversor de corriente puede energizar teléfonos celulares, dispositivos electrónicos y otros dispositivos con bajo consumo eléctrico de hasta 400 Watts. Algunas consolas de videojuegos de gama alta, exceden este límite de potencia, al igual que la mayoría de las herramientas eléctricas. La toma permanecerá apagada cuando no haya algún dispositivo conectado. Para encender la toma de corriente, solo conecte un dispositivo.
- Podría haber un inversor secundario de 115 voltios (400 vatios máximo) puede estar ubicado en la parte trasera de la consola central. Este inversor puede alimentar teléfonos móviles, aparatos electrónicos y otros dispositivos de bajo consumo que requieren encendido a 400 watts. Ciertas consolas de videojuegos superan esto límite de potencia, al igual que la mayoría de las herramientas eléctricas.

Todos los inversores de potencia están diseñados con protección incorporada de sobrecarga. Si se sobrepasa la potencia nominal de 400 watts, el inversor de potencia se apagará. Una vez que el dispositivo eléctrico ha sido retirado de la salida, el inversor debe reiniciarse.

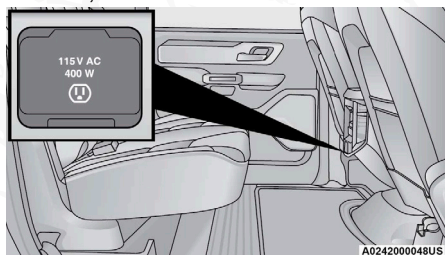

Toma de inversor de corriente de la consola central trasera

NOTA: 400 watts es el máximo para el inversor, no cada salida. Si hay tres salidas en uso, se comparten 400 Watts entre los dispositivos conectados.



Si su vehículo está equipado con asiento frontal de tipo banca, puede existir un inversor de corriente de 15 voltios (máximo de 400 watts) localizado del lado derecho panel central, justo debajo de los controles del clima. Este inversor puede alimentar teléfonos celulares, dispositivos electrónicos y otros dispositivos de bajo consumo que requieren energía de hasta 400 watts. Ciertas consolas de videojuegos de gama alta superan este límite de potencia, al igual que la mayoría de las herramientas eléctricas.

Para encender la toma de corriente, simplemente conecte el dispositivo. La toma se apagará cuando desconecte el dispositivo.

NOTA:

- El inversor de corriente de la consola central está disponible sólo en vehículos equipados con asientos frontales de tipo banca.
- El inversor de corriente solo se enciende si la ignición se coloca en posición de Encendido/En marcha.
- Debido a la protección de sobrecarga, el inversor de corriente se apagará en caso de que el límite permitido sea rebasado.

¡ADVERTENCIA!

Para evitar lesiones graves o la muerte:

- No inserte ningún objeto en los enchufes.
- No los toque con las manos mojadas.
- Cierre la cubierta cuando no utilice la toma.
- Si se maltrata la toma, puede ocasionar una descarga eléctrica y fallas.

Superficie de carga inalámbrica (si así está equipado)

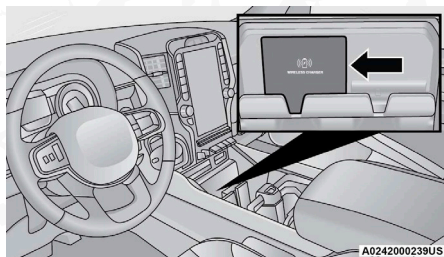

Superficie de carga inalámbrica (sencillo)

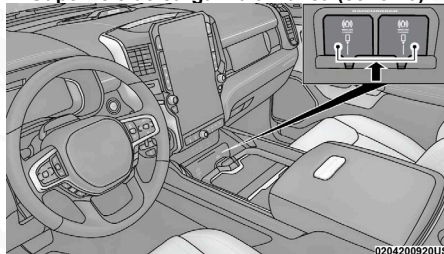

Superficie de carga inalámbrica (doble)

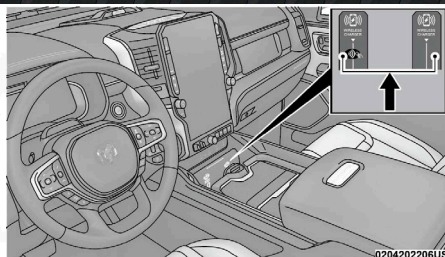

Superficie de carga inalámbrica (doble con NFC)

NOTA: Para vehículos equipados con funciones de NFC, la superficie de carga del lado izquierdo incluye un transmisor NFC para acceder y iniciar la funcionalidad NFC. La superficie de carga inalámbrica de la derecha no incluye un receptor de NFC.

Información general

La operación de este equipo está sujeta a las siguientes dos condiciones:

(1) es posible que este equipo o dispositivo no cause interferencia perjudicial y

(2) este equipo o dispositivo debe aceptar cualquier interferencia, incluyendo la que pueda causar su operación no deseada.

NOTA: Cambios o modificaciones no aprobados expresamente por la parte responsable del cumplimiento podrían anular la autoridad del usuario para operar el equipo.

El vehículo puede estar equipado con una superficie de carga Qi® inalámbrica sencilla o doble 15 Watts (3 Amp), localizada dentro de la consola central. Esta superficie está diseñada para cargar de forma inalámbrica su teléfono celular habilitado con tecnología Qi®. Qi® es un estándar que utiliza la inducción magnética para transferir la corriente a su dispositivo celular.

Su teléfono celular debe estar diseñado para cargarse inalámbricamente a través de Qi®. Si no está equipado con la funcionalidad de carga Qi®, requiere adquirir una funda y/o placa especializada para estar equipado con una funda del mercado de accesorios o contar con una placa trasera que su proveedor de telefonía celular o de accesorios instale. Para más información refiérase al Manual de Propietario de su teléfono celular.

La superficie de carga inalámbrica está equipada con una base antiderrapante, un soporte ajustable para mantener su teléfono celular en su lugar y un indicador luminoso LED.

Coloque el dispositivo al interior del área delimitada en la superficie. Una colocación incorrecta evitará la carga del teléfono.

NOTA: Si su vehículo está equipado con superficie de carga inalámbrica, notará una marca clara en la superficie de goma con el texto "Wireless Charger" (cargador inalámbrico) acompañado de un ícono de un teléfono y carga. El cargador está disponible del lado izquierdo para superficies de carga sencillas, y lado izquierdo y derecho para superficies dobles.



Alternativamente, si cuenta con un porta teléfono en su vehículo, cuenta con una superficie de goma texturizada para un almacenamiento seguro, y una ranura para el cable de carga del teléfono.

Estado de luz indicadora LED:

- Apagado: La superficie de carga está inactiva o buscando un dispositivo. El dispositivo puede no ser compatible con el estándar Qi®.
- Luz azul: Se detectó un dispositivo y se está cargando.
- Luz roja/parpadeando: Error interno o se detectó un objeto extraño.
- Luz verde: El dispositivo ha completado la carga de la batería (si este dispositivo está equipado para transmitir esta información).

Notas importantes sobre la conexión inalámbrica de la almohadilla de carga

- La presencia de la comunicación de campos de radiofrecuencias cercanos (NFC) a función activa en un teléfono inteligente podría ocasionar un mal funcionamiento anomalías.
- El encendido debe estar en la posición de Encendido/En marcha para para que el teléfono se cargue.
- Para evitar interferencias con la búsqueda del transmisor, el dispositivo inalámbrico la plataforma de carga dejará de cargar cuando cualquier puerta o se abre la compuerta levadiza, incluso si el motor está en marcha.
- Asegúrese de colocar el dispositivo móvil correctamente (mostrar mirando hacia arriba y el teléfono sin cubrir el LED) en el Superficie de carga inalámbrica.
- Si el teléfono se mueve en el teclado y la luz roja se enciende iluminar, el teléfono tendrá que ser levantado y vuelva a colocarlo en la almohadilla de carga para reanudar la carga.
- La carga inalámbrica no es tan rápida como cuando el teléfono está conectado a un cargador con cable.
- La funda protectora del teléfono debe quitarse cuando sea colocada en la superficie de carga inalámbrica.
- iPhone® 12 (incluido iPod®) está equipado con software para proteger el dispositivo del sobrecalentamiento. Cuando el el software está activo, la tasa de carga se reduce para proteger el dispositivo.
- Los teléfonos siempre deben colocarse en la almohadilla de carga dentro del contorno que se muestra del tal manera que sus partes de carga se conectan con las bobinas de carga del sistema. Si el teléfono se mueve durante la carga podría disminuir el ritmo de carga.
- Tener múltiples aplicaciones abiertas en el teléfono mientras se da la carga reducirá su eficiencia y podría incluso cerrar una aplicación que se está ejecutando activamente (es decir, Apple CarPlay®). Esto también puede provocar que el teléfono sobrecalentar.
- Los cargadores inalámbricos pueden implementar ciertos métodos para evitar que el teléfono se sobrecaliente durante la carga tal como reducir la velocidad de carga. En cierto instancias, el dispositivo puede apagarse por un breve periodo de tiempo (cuando el dispositivo alcanza una deter-



minada temperatura). Si esto sucede, no significa que haya una falla con con la plataforma de carga inalámbrica. Esto puede ser solo un medida de protección para evitar daños al teléfono.

- El uso de múltiples funciones inalámbricas al mismo tiempo (carga inalámbrica, Apple CarPlay®, Android Auto™) podría causar que el dispositivo se sobrecaliente, lo que resultaría en una limitación de las funciones o bien que se apague. Si este es el caso, se recomienda conectar el sistema mediante el USB puerto.
- No coloque el transmisor ni ningún otro tipo de metal/ objeto magnetizado dentro de la carcasa del teléfono móvil o cerca de la Superficie de carga inalámbrica.
- Con un dispositivo compatible colocado en la plataforma de carga, y el encendido ciclado a la posición Apagado, puede aparecer un mensaje de recordatorio en la pantalla de instrumentos advirtiendo al conductor.

¡PRECAUCIÓN!

El transmisor de llave no debe ser colocado en la superficie de carga o cerca de 15 cm (6 pulgadas) de él. El hacerlo puede causar un sobrecalentamiento excesivo que puede dañarlo. El colocar el transmisor cerca de la superficie de carga puede ocasionar que la señal sea bloqueada y no se podrá detectar el transmisor dentro del vehículo y no se podrá encender el vehículo.

VENTANAS

Ventanas eléctricas

Los controles de ventanilla de la puerta del conductor controlan todas las ventanillas de las puertas.

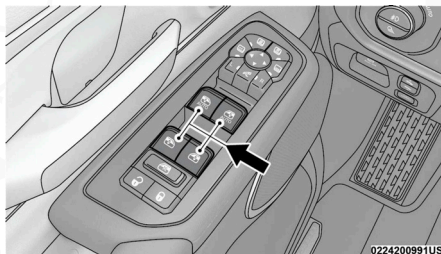

Interruptores de las ventanillas eléctricas

Las ventanillas de la puerta del pasajero también se pueden operar usando los controles de ventanilla única en el panel de la puerta del pasajero. Los controles de la ventanilla funcionarán solo cuando la ignición esté en la posición de Encendido/En marcha.

Para abrir la ventanilla una parte (manualmente), presiona brevemente y libera el interruptor de la ventanilla

NOTA: El interruptor de las ventanas eléctricas permitiría a las ventanas eléctricas operar hasta por 10 minutos después que la ignición se coloque en la posición de Apagado. Abrir cualquiera de las puertas delanteras cancelará esta característica. Esta característica puede ser programada en el sistema Uconnect. Para más información refiérase a la sección "Ajustes del Uconnect" en el capítulo de "Multimedia".

¡ADVERTENCIA!

Nunca deje niños desatendidos en el vehículo y no deje que los niños jueguen con las ventanas eléctricas. No deje el transmisor dentro o cerca del vehículo y no deje un vehículo equipado con llave de entrada pasiva, Keyless Enter-N-Go™, en el modo de Accesorios (ACC) o Encendido/En marcha (ON/RUN). Los ocupantes, particularmente niños desatendidos, pueden quedar atrapados por las ventanillas mientras operan alguno de los interruptores. Cualquier caso en el que queden atrapados, puede causar severos daños e incluso, muerte.

Características de ventana automática

Descenso automático

Los interruptores de las ventanas del conductor y del pasajero delantero tienen una característica de descenso automático. Oprima el interruptor de la ventana pasando la primera detención, suelte, y la ventana bajará automáticamente.

Para cancelar el movimiento de descenso automático, opere el interruptor en la dirección hacia arriba o hacia abajo brevemente.

Característica de ascenso con protección contra obstrucción (si así está equipado)

Tire del interruptor de la ventana completamente hacia arriba hasta la segunda detención, suelte, y la ventana ascenderá automáticamente.

Para evitar que la ventana llegue hasta arriba durante la operación de Ascenso automático, presione brevemente el interruptor.

Para cerrar la ventana parcialmente, presione el interruptor de la ventana hacia arriba hasta la primera detención y suelte cuando quiera que la ventana se detenga.

Si la ventana encuentra un obstáculo durante el cerrado automático, ésta dará marcha atrás y luego se detendrá. Quite el obstáculo y use el interruptor nuevamente para cerrar la ventana.

NOTA: Cualquier impacto ocasionado por las malas condiciones del camino puede activar la función de reversa inesperadamente durante el cerrado automático. Si esto sucede, jale el interruptor ligeramente hasta la primera detención y manténgalo así para cerrar la ventana manualmente.



¡ADVERTENCIA!

La protección contra obstrucción no funciona cuando la ventana está casi cerrada. Asegúrese de quitar todos los objetos que pudieran obstaculizar la ventana, antes de cerrarla.

Restablecimiento del elevador automático de ventana

Si el elevador automático de ventana deja de funcionar, el sistema de la ventanilla puede requerir ser reiniciado. Para restablecer el elevador automático:

1. Jale el interruptor hacia arriba hasta cerrar completamente la ventana y continúe sosteniéndolo por dos segundos más después de que la ventana está completamente cerrada.
2. Presione el interruptor firmemente hasta el segundo tope y continúe sosteniéndolo por dos segundos más después de que la ventana esté completamente abierta.

Interruptor de bloqueo de las ventanas

El interruptor de bloqueo de las ventanas en la puerta del conductor le permite desactivar el control de las ventanas en las otras puertas. Para desactivar los controles de las ventanas en las otras puertas, oprima el botón de bloqueo de las ventanas. Para habilitar los controles de las ventanas, oprima el botón de bloqueo una vez más (la luz indicadora del botón se apagará).

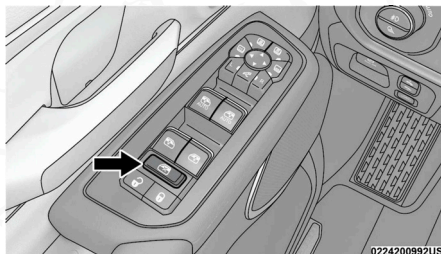

Interruptor de bloqueo de las ventanas

Ventana trasera deslizable eléctrica (si así está equipado)

El interruptor de la ventana deslizable eléctrica está localizado en la consola superior. Presione el interruptor hacia atrás para abrir el vidrio. Jale el interruptor hacia adelante para cerrar el vidrio.



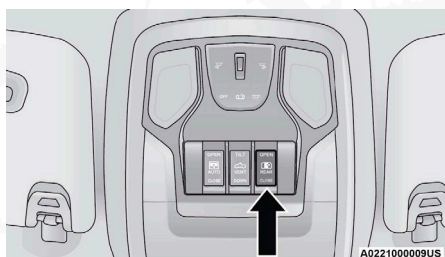

Interruptor de la ventana trasera

Ruido de viento

El ruido del viento se puede describir como la percepción de presión o un sonido de tipo de helicóptero en los oídos. Su vehículo puede producir ese sonido al llevar las ventanas abiertas, el toldo solar (si así está equipado) en ciertas posiciones abierto o parcialmente abierto. Ésta es una condición normal y se puede minimizar. Si el golpeteo ocurre cuando las ventanas traseras están abiertas, abra las ventanas delanteras y traseras para minimizar el golpeteo. Si el golpeteo ocurre con el toldo solar abierto, ajuste la abertura del toldo solar para minimizar el golpeteo o abra cualquier ventana.

TOLDO SOLAR ELÉCTRICO (SI ASÍ ESTÁ EQUIPADO)

Toldo solar eléctrico de panel sencillo (si así está equipado)

El interruptor del toldo eléctrico se encuentra en la consola de toldo entre las luces de cortesía/lectura.

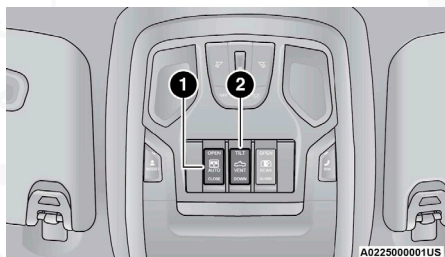

Interruptores del toldo solar

- 1 — Apertura/Cerrado de toldo solar
- 2 — Ventilación del toldo solar

¡ADVERTENCIA!

- Nunca deje niños en un vehículo con las llaves en el interruptor de ignición (o con el interruptor de ignición en la posición de accesorios o encendido, para vehículos equipados con Keyless Enter -N-Go™). Los ocupantes, especialmente los niños sin supervisión, podrían quedar atrapados con el toldo solar mientras hacen funcionar el interruptor del toldo solar. Este tipo de accidentes puede ocasionar lesiones graves o la muerte.
- En un accidente, hay mayor riesgo de salirse de un vehículo con el toldo solar abierto. También podría sufrir lesiones graves o morir. Siempre abroche correctamente el cinturón de seguridad y asegúrese de que todos los pasajeros también estén bien asegurados.
- No permita que los niños pequeños operen el toldo solar. Nunca permita que los dedos, cualquier otra parte del cuerpo o cualquier objeto salgan a través de la abertura del toldo solar. Se podrían producir lesiones.

Apertura y cierre del toldo solar***Apertura/cierre del toldo solar – Modo Exprés***

Presionando el interruptor hacia atrás y liberándolo el toldo solar se abrirá completamente desde cualquier posición. El toldo solar se abrirá completamente y se detendrá automáticamente.

Oprima el interruptor hacia adelante y suéltelo; el toldo solar se cerrará automáticamente desde cualquier posición. El toldo se cerrará por completo y se detendrá automáticamente.

Durante la operación de apertura/cierre en modo exprés, cualquier movimiento del interruptor detendrá al toldo solar.

Apertura/cierre del toldo solar – Modo Manual

Para abrir el toldo solar presione hacia atrás y mantenga presionado el interruptor hasta su completa apertura.

Para cerrar el toldo solar presione hacia adelante y mantenga presionado el interruptor.

En cualquier momento en el que libere el interruptor el movimiento del toldo solar se detendrá. El toldo solar permanecerá parcialmente abierto hasta que nuevamente presione y mantenga presionado el interruptor.

NOTA: Si la cortinilla se encuentra en posición cerrada cuando se inicia la operación en modo exprés o manual, ésta se abrirá automáticamente cambiará a la posición abierta hasta la mitad antes de la apertura del toldo solar.

Protección contra obstrucción

Esta característica detectará una obstrucción en la apertura del toldo solar durante la operación de cierre en modo exprés. Si se detecta una obstrucción en la trayectoria del toldo solar, éste se retraerá automáticamente. Si esto sucede, quite la obstrucción.



NOTA: Si hay tres intentos consecutivos de cerrado con retracciones de la protección contra obstrucción, la protección contra obstrucciones se desactivará y se deberá cerrar manualmente.

Ventilación del toldo solar

Oprima y sostenga el botón “Vent” (Ventilación) por medio segundo, y el toldo solar se abrirá en la posición de ventilación. Esto se llama “Ventilación exprés”, y ocurrirá independientemente de la posición del toldo solar. Durante la operación de ventilación exprés, cualquier movimiento del interruptor detendrá al toldo solar.

Operación de la cortinilla

La cortinilla puede abrirse manualmente. Sin embargo, no se abrirá automáticamente mientras el toldo solar se abre.

NOTA: La cortinilla no se cerrará si el toldo solar está abierto.

Operación del quemacocos con la ignición apagada

El interruptor del toldo solar permanecerá activado durante 10 minutos después de que el interruptor de ignición se apague. Abrir la puerta delantera cancelará esta función.

NOTA: El tiempo de apagado de la ignición puede ser programado mediante el sistema Uconnect. Refiérase a la sección “Ajustes del Uconnect®” en la sección de “Multimedia”.

Mantenimiento del quemacocos

Use sólo un limpiador no abrasivo y un trapo suave para limpiar la superficie del cristal. Revise periódicamente y limpie toda suciedad que podría haberse acumulado en los carriles de operación.

Toldo solar eléctrico de doble panel

Los interruptores del toldo solar eléctrico están ubicados en el techo entre las luces de cortesía y las luces de lectura



Interruptores eléctricos del toldo solar

- 1 — Apertura/cierre del toldo solar
- 2 — Ventilación del toldo solar
- 3 — Apertura/Cierre de la cortinilla del toldo solar



¡ADVERTENCIA!

- Nunca deje a los niños desatendidos en un vehículo, o con acceso a un vehículo desbloqueado. Nunca deje el transmisor dentro o cerca del vehículo, o en un lugar accesible a los niños. No deje el transmisor en la posición Accesorio (ACC) o Encendido/En marcha (ON/RUN). Los ocupantes, especialmente los niños desatendidos, puede quedar atrapado por el toldo solar eléctrico mientras accionar el interruptor. Tal trampa puede provocar lesiones graves o la muerte.
- En una colisión, existe un mayor riesgo de salir proyectado desde un vehículo con toldo solar abierto. Usted podría también resultar gravemente herido o muerto. Siempre abroche su cinturón de seguridad correctamente y asegúrese de que todos los pasajeros también están debidamente asegurados.
- No permita que los niños pequeños operen el toldo solar. Nunca permita que sus dedos, otras partes del cuerpo o cualquier objeto, sobresalgan a través de la abertura del toldo solar ya que podrían producirse lesiones.

Apertura y cierre del toldo solar

El toldo solar tiene dos paradas automáticas programadas para la posición abierta del toldo solar; una posición como parada cómoda y una posición completamente abierta. La posición como parada cómoda ha sido optimizada para minimizar el impacto del viento.

Apertura/cierre express

Empuje el interruptor hacia atrás y manténgalo durante medio segundo. El toldo solar se abrirá automáticamente desde cualquier posición. El toldo solar se abrirá completamente y se detendrá de forma automática.

Empuje el interruptor hacia adelante y manténgalo durante medio segundo. El toldo solar se cerrará automáticamente desde cualquier posición. El toldo solar se cerrará completamente y se detendrá automáticamente.

Durante la operación de apertura express o cierre express, cualquier cualquier otro movimiento del interruptor del toldo solar detendrá el desplazamiento del toldo solar.

Apertura/cierre manual

Para abrir el toldo solar por completo, mantenga presionado el interruptor del toldo solar hacia atrás.

Para cerrar el toldo solar, mantenga presionado el interruptor del toldo solar hacia adelante.

Soltar el interruptor mientras el toldo solar se está abriendo o cerrando hará que se detenga el movimiento. El toldo solar permanecerá en una posición parcialmente abierta hasta que el interruptor se opere nuevamente.



NOTA: Si la cortinilla se encuentra en posición cerrada cuando se inicia la operación en modo exprés o manual, ésta se abrirá automáticamente cambiará a la posición abierta hasta la mitad antes de la apertura del toldo solar.

Apertura y cierre de la cortinilla del toldo solar

La sombra del toldo solar tiene dos paradas programadas automáticas para su operación: Abierta hasta la mitad y completamente abierto. Al operar el toldo solar desde la posición cerrada, el toldo solar siempre se detendrá en a la mitad de su posición independientemente de su operación de apertura express o manual. El interruptor debe estar accionado nuevamente para continuar a la posición completamente abierta. Si el toldo solar está abierto o ventilado, la cortinilla no puede cerrarse más allá de su posición abierta hasta la mitad. Presionar el interruptor de cierre de la sombra cuando el toldo solar está abierto/ventilado y la cortinilla en la posición abierta hasta la mitad cerrará automáticamente primero el toldo solar antes que la cortinilla.

Apertura/cierre manual

Mantenga presionado el interruptor del toldo solar hacia atrás, la cortinilla se abrirá a la posición de abierta hasta la mitad y se detendrá automáticamente. Mantenga presionado el interruptor nuevamente y la cortinilla se abrirá a la posición de completamente abierta.

Mantenga presionado el interruptor hacia adelante y la cortinilla se cerrará y detendrá en la posición de completamente cerrado.

Soltar el interruptor mientras la cortinilla está en movimiento detendrá la cortinilla en la posición de abierta hasta la mitad.

Protección contra obstrucción

Esta característica detectará una obstrucción en la apertura del toldo solar durante la operación de cierre en modo exprés. Si se detecta una obstrucción en la trayectoria del toldo solar, éste se retraerá automáticamente. Si esto sucede, quite la obstrucción.

NOTA: Si hay tres intentos consecutivos de cerrado con retracciones de la protección contra obstrucción, la protección contra obstrucciones se desactivará y se deberá cerrar manualmente.

Ventilación del toldo solar

Oprima y sostenga el botón "Vent" (Ventilación) por medio segundo y el toldo solar se abrirá en la posición de ventilación. Esto se llama "Ventilación exprés", y ocurrirá independientemente de la posición del toldo solar. Durante la operación de ventilación exprés, cualquier movimiento del interruptor detendrá al toldo solar.

NOTA: Si el parasol aún no está abierto, automáticamente se abrirá antes de que el techo se articule a la posición de ventilación.



Operación del toldo solar con la ignición apagada

El interruptor del toldo solar permanecerá activado durante 10 minutos después de que el interruptor de ignición se apague. Abrir la puerta delantera cancelará esta función.

NOTA: Si su vehículo está equipado con radio con pantalla, esta característica puede programarse a través sistema Uconnect®, refiérase a la sección “Ajustes del Uconnect®” o en la sección de “Multimedia”.

Mantenimiento del toldo solar

Use sólo un limpiador no abrasivo y un trapo suave para limpiar la superficie del cristal. Revise periódicamente y limpie toda suciedad que podría haberse acumulado en los carriles de operación.

COFRE

Para abrir el cofre

Para abrir el cofre, se deben liberar dos seguros.

1. Jale la palanca de liberación del cofre ubicada debajo de la columna del volante, en la base del tablero de instrumentos.

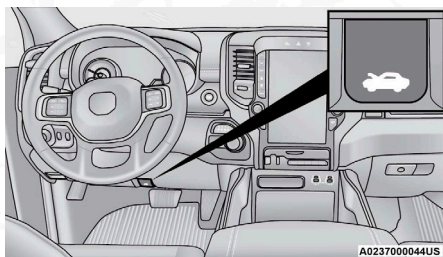

Liberación del cofre

2. Bajo el cofre, alcance y mueva el pestillo de seguridad hacia la izquierda para liberarlo antes de levantar el cofre

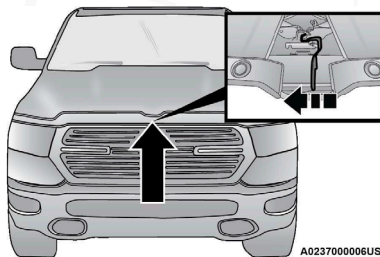

Ubicación del cerrojo de seguridad

NOTA:

- El vehículo debe estar detenido y el selector de cambios debe estar en posición de "P" (estacionamiento).
- Al levantar el cofre utilice ambas manos.
- Antes de levantar el cofre asegúrese de que los brazos de sujeción no está en movimiento y no estén en posición elevada.
- Previo a retirar el pestillo de seguridad, usted deberá empujar levemente el cofre hacia abajo. Use ambas manos al levantar el cofre.

Para cerrar el cofre

En un movimiento continuo, jale hacia abajo el borde delantero del cofre con una fuerza moderada hasta que el ángulo esté por debajo del punto de cruce (donde los puntales de gas ya no resisten) y deje que el cofre continúe cayendo cerrado por su propia inercia.

¡ADVERTENCIA!

Asegúrese de que el cofre esté totalmente cerrado y bloqueado antes de conducir. Si el cofre no está totalmente asegurado se puede abrir cuando el vehículo esté en movimiento y bloquear la visión. El no seguir esta advertencia puede causar graves lesiones o la muerte.

¡PRECAUCIÓN!

Para evitar un posible daño, no azote el cofre para cerrarlo. Empuje firmemente hacia abajo en el borde delantero central del cofre para asegurarse de que ambos cerrojos se acoplen.

COMPUERTA TRASERA**Apertura**

La compuerta trasera puede abrirse al presionar el botón de liberación localizado en el transmisor, el botón de liberación de la compuerta en la consola del techo, o presionando la superficie de liberación de la compuerta misma. Estos métodos de apertura también se pueden usar en vehículos equipados ya sea con Compuerta trasera eléctrica o Compuerta trasera multifunción.

El amortiguador de la compuerta trasera bajará la compuerta a la posición abierta (si está equipado).

¡ADVERTENCIA!

Es muy peligroso viajar en la batea, incluso cuando el vehículo viaja a baja velocidad. Si alguien se encuentra sobre la batea podría caer fácilmente en respuesta a maniobras en un terreno sinuoso. Los pasajeros siempre deben usar los asientos del vehículo y emplear su cinturón de seguridad. No seguir esta advertencia podría causar lesiones graves o la muerte.



Liberación electrónica de la compuerta trasera (si así está equipado)



El transmisor puede estar equipado con una función de liberación electrónica para la compuerta trasera, permitiendo su apertura sin utilizar las manos. Para activar, presione y suelte el botón de liberación de la compuerta trasera en el control dos veces en cinco segundos. La puerta de la compuerta trasera se desbloqueará y bajará lentamente hacia la posición abierta.

Si está equipado, dentro del vehículo hay un botón en la consola central del techo que se puede utilizar para liberar la compuerta trasera. Una luz indicadora también puede señalarle cuando la compuerta trasera está abierta (si está equipado).

Para abrir la compuerta trasera, el vehículo debe estar detenido y en "P" (estacionamiento) o "N" (neutral).

NOTA: La cubierta de batea (si así esta equipado), podría evitar la apertura eléctrica de la compuerta trasera. La cubierta debe ser retirada o plegada antes de liberar la compuerta trasera. Consulte "Cubierta de batea (si así esta equipado) para obtener más información.

¡ADVERTENCIA!

Para evitar lesiones, asegúrese de que nadie se interponga en el desplazamiento de apertura/cierre de la cajuela. Aleje sus manos de las bisagras del portón trasero cuando esté en uso. Usted u otras personas podría lesionarse si quedan atrapadas en la puerta o las bisagras de puerta trasera.

Cierre

Para cerrar la compuerta trasera presiónela hacia arriba hasta que los seguros en ambos lados sean acoplados.

Si está equipado con una puerta trasera eléctrica, puede usar el transmisor, consola del tech o superficie de liberación ubicada en la compuerta trasera para cerrarla automáticamente.

NOTA: Cuando la compuerta trasera está abierta y la ignición esta en posición de Encendido/En marcha y en cualquier velocidad distinta a "P" (estacionamiento), aparecerá un mensaje en la pantalla del panel de instrumentos.

Compuerta eléctrica (si así está equipado)

La compuerta eléctrica puede ser abierta o cerrada en varias maneras:

- Usando el botón de la consola del techo.
- Usando el transmisor.
- Usando la Manija exterior (abrir o restablecer el pestillo dela compuerta trasera).
- Interruptor de la compuerta trasera del lado izquierdo (solo en cierre).



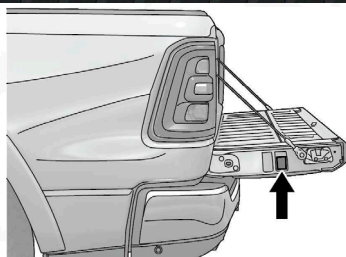

0239202297US

Interruptor de la compuerta del lado izquierdo

Usando los métodos de apertura mencionados anteriormente para abrir o cerrar la compuerta:

- Cuando la compuerta trasera esté cerrada, la compuerta trasera abrirá
- Cuando la compuerta trasera esté completamente abierto, la compuerta trasera se cerrará
- Cuando la compuerta trasera se está moviendo, la compuerta trasera retrocederá

Presione el botón de la compuerta eléctrica ubicada en la consola superior para abrir o cerrar la compuerta trasera.

Presione el botón de la puerta trasera en el control remoto dos veces durante de cinco segundos para abrir o cerrar la compuerta trasera.

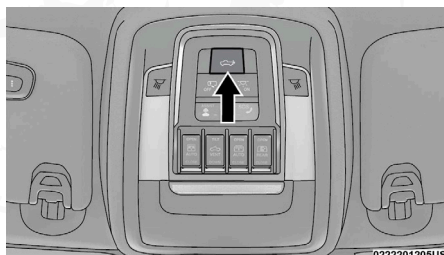

0222201205US

Interruptor eléctrico de la puerta trasera ubicado en la consola del techo

NOTA: Si la puerta trasera eléctrica no se abre o cierra completamente, revise el pestillo en busca de daños u obstáculos que puedan estar impidiendo la operación de cierre. Si el problema persiste, proceda de la siguiente manera:

1. Presione la manija de liberación electrónica en el exterior de la compuerta trasera para regresar/reajustar el mecanismo del anclaje.
2. Cierre manualmente el portón trasero empujándolo hacia arriba hasta que ambos lados estén bien asegurados. Después del cierre la puerta trasera y tire de ella hacia atrás para asegurarse de que esté trabada de forma segura.
3. Reanudar la apertura o el cierre eléctrico normal de la puerta trasera.

Si el procedimiento de inicio/reinicio no tiene éxito, consulte a un Distribuidor Autorizado para servicio.



Compuerta trasera multifunciones (si así está equipado)

La compuerta trasera multifunciones (si así está equipado) es una compuerta dividida a una relación 60/40 con dos puertas de apertura laterales para permitirle un acceso más cercano a la carga al abrirlas.

Apertura

La compuerta trasera debe estar cerrada con el pestillo para abrir las puertas basculantes. Empuje la paleta hacia abajo, luego tire de la manija de liberación ubicada debajo de la manija de descenso del portón trasero. Esto abre la puerta mas larga (60).

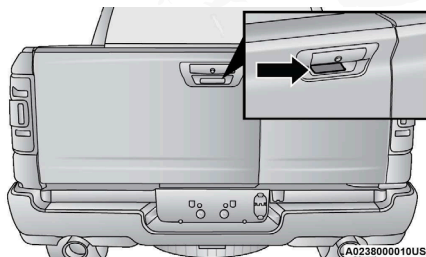

Manija de puerta con apertura lateral (60)

Una vez que la puerta con división más grande (60) es abierta, tire de la manija liberadora al interior de la puerta con división más pequeña (40) para abrirla.

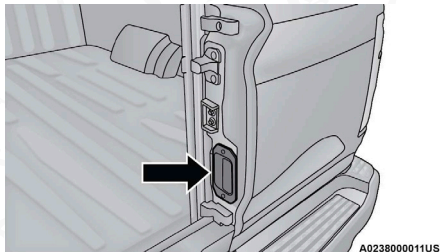

Manija de puerta con apertura lateral (40)

Cierre

Siempre cierre la puerta con división más pequeña (40) primero, luego cierre la puerta con división más grande (60). Las puertas traseras deben encontrarse correctamente cerradas y bloqueadas antes de poder abrir la compuerta trasera de forma normal.

NOTA:

- Cuando las puertas de apertura lateral se encuentran abiertas, la carga máxima sobre éstas no debe superar los 82 kg. (180 lbs).
- Tire firmemente de las puertas de apertura lateral después de cerrarlas, para comprobar que se hayan bloqueado correctamente. Al igual que la puerta lateral la luz dentro de la cabina, la luz de la caja ubicada sobre la

ventana trasera permanecerá encendida si las puertas de la compuerta trasera no están completamente cerradas.

¡ADVERTENCIA!

Para evitar lesiones serias o la muerte:

- Siempre mantenga las manos alejadas de las bisagras laterales y de donde las puertas de apertura lateral se encuentran al momento de la apertura o cierre de éstas. Su mano o la de otra persona podrían ser atrapadas por las las puertas de apertura lateral, compuerta trasera o por las bisagras.
- Nunca opere el vehículo con las puertas de apertura lateral abiertas.
- Nunca se cuelgue o se siente en las puertas de apertura lateral.

¡PRECAUCIÓN!

- Siempre verifique que las puertas de apertura lateral se encuentren correctamente cerradas antes de encender el vehículo.
- Puede provocarle daño al vehículo si las puertas de apertura lateral no se encuentran correctamente bloqueadas.

Bloqueo de compuerta trasera

La compuerta trasera puede bloquearse utilizando el botón de bloqueo en el transmisor.

Retiro de compuerta trasera

NOTA: Retirar la compuerta deshabilitará la función de la cámara de visión trasera.

Para retirar la compuerta trasera, siga las instrucciones a continuación:

1. Abra la compuerta trasera a un ángulo de 90°.
2. Quite el perno de bloqueo localizado en el lado derecho ubicado en la bisagra del lado derecho usando una llave hexagonal de 10 mm.

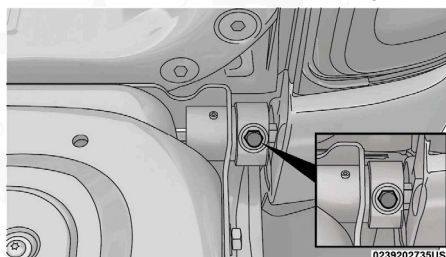

Perno de bloqueo

NOTA: Para vehículos equipados con una puerta trasera eléctrica al reinstalar la puerta en la caja se necesitará un nuevo perno o se deberá agregar un fluido bloqueante de rosca certificado Mopar a la cuerda del perno para asegurar la unión. El apriete del perno deberá ser de 28 Nm (+/- 2 Nm).



3. Cerrar la puerta trasera a 45° y levantar hacia arriba en el lado derecho de la puerta trasera levantándola fuera del pivote.

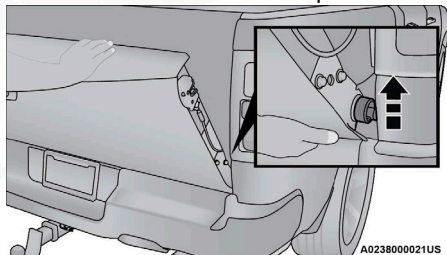

Levantamiento del lado derecho del pivote

4. Sin acoplar la compuerta trasera, gírela hasta casi cerrarla. Luego, mientras proporciona soporte a la compuerta, deslícela cuidadosamente a la derecha, retirándola del pivote izquierdo.

NOTA: Apoye la compuerta trasera con la defensa trasera de forma que se encuentre asegurada y apoyada.

¡ADVERTENCIA!

Para vehículos equipados con compuerta trasera multifunción, el peso de la compuerta es 52 kg. (115 lb) y debe removerse al menos por dos personas. Si una sola persona remueve la compuerta multifunción trasera puede conducir a heridas o daños a la compuerta.

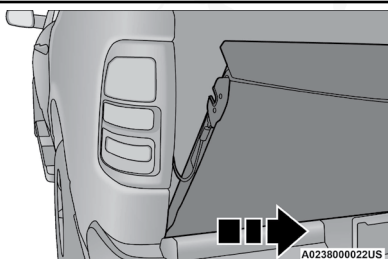

Deslice la puerta trasera hacia la derecha

5. Permita que la compuerta trasera se apoye en los cables de soporte mientras la compuerta trasera se desliza hacia el frente sobre la defensa trasera.

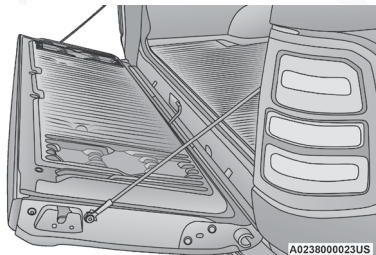

Compuerta trasera sostenida solo por los cables de soporte



6. Retire el soporte del conector del filo de la compuerta presionando la pestaña de bloqueo hacia adentro.

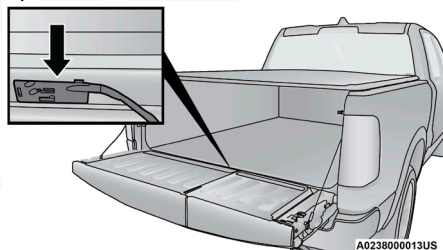

Ubicación del soporte del conector

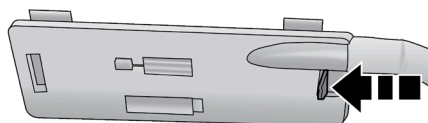

Pestaña de bloqueo

7. Desconecte el arnés eléctrico presionando las dos pestañas liberadoras, asegurándose que la cubierta de protección del arnés no caiga dentro del filo de la compuerta.

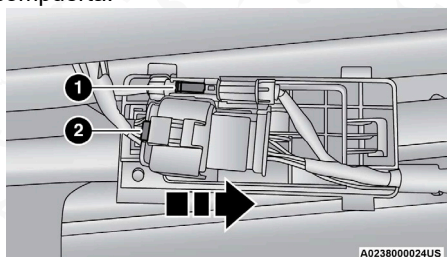

Arnés conectado

- 1 — Primera pestaña de bloqueo 2 — Segunda pestaña de bloqueo

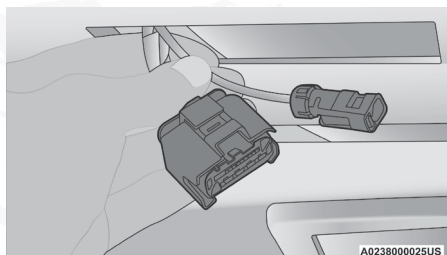

Arnés del lado de la carrocería desconectado

- Conecte la clavija del arnés del lado de la carrocería (proporcionada en la guantera) al arnés del mismo lado e inserte la cubierta del arnés al filo de compuerta trasera nuevamente.

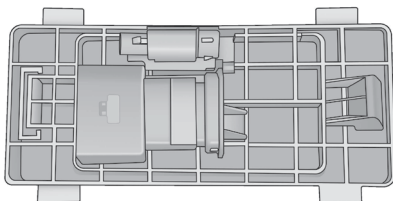

A0238000027US

Clavija del arnés del lado de la carrocería (una pieza)

- Conecte la clavija del arnés (proporcionada en la guantera) al arnés del lado de la compuerta trasera para evitar la corrosión de las terminales del mismo.

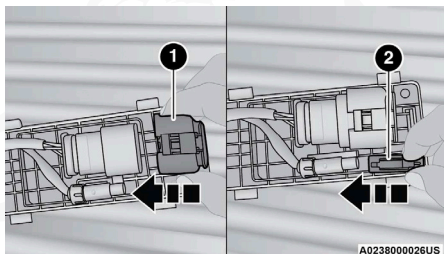

A0238000026US

Clavijas del arnés (dos piezas)

1 — Clavija grande

2 — Clavija pequeña

- Adhiera el arnés de la compuerta trasera y soporte contra la superficie interior de la compuerta trasera. Esto evitará daños al conector y al soporte durante el almacenamiento o reinstalación de la compuerta trasera.
- Levante la cubierta trasera ligeramente y retire los cables de soporte liberando el anclaje del pivote.

NOTA: Asegúrese que la compuerta trasera se encuentre soportada por usted y/u otra persona al retirar los cables de soporte.

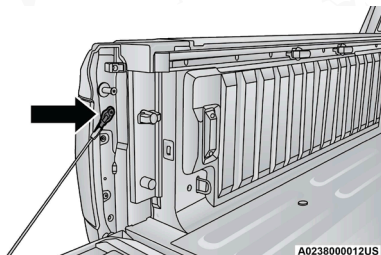

A0238000012US

Anclaje del cable de soporte

- Retire la compuerta trasera del vehículo.



NOTA:

- No transporte la compuerta trasera desinstalada en el área de carga del vehículo.
- Si la compuerta trasera es cerrada con el arnés desconectado, sólo podrá abrirla retirando el panel interior y liberando el mecanismo de bloqueo manualmente.

¡ADVERTENCIA!

Para evitar la inhalación de monóxido de carbono, que es letal, el sistema de escape de los vehículos equipados con "cubierta o cámper deslizable" deberán extenderse más allá del compartimiento cubierto por el cámper y encontrarse libre de fugas.

Instalando la compuerta trasera

Para instalar la compuerta refiérase a las siguientes instrucciones:

1. Levantar ligeramente la puerta trasera e instalar los cables de soporte volviendo a colocar la lengüeta de bloqueo en el pivote.

NOTA: Asegurese de que la compuerta trasera esté siendo sostenida por usted y/u otra persona al instalar los cables de soporte.

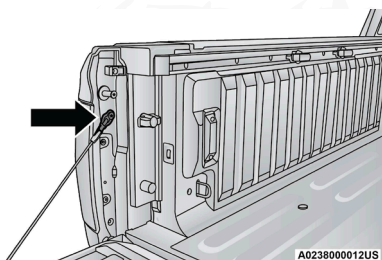

Anclaje del cable de soporte

2. Pegar el arnés y el soporte de la puerta trasera contra la superficie frontal de la puerta trasera. Esto evitará dañar el conector y el soporte al reinstalar la puerta trasera.
3. Retire los conectores de la puerta trasera (almacenados en la guantera cuando no lo esté utilizando) del arnés de la puerta trasera.

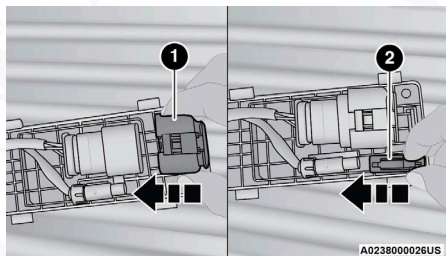

Conectores de la puerta trasera (Dos piezas)

- 1 — Conector largo
- 2 — Conector pequeño

4. Retire el conector lateral de la carrocería (guardado en la guantera cuando no se utiliza) del cableado lateral de la carrocería.

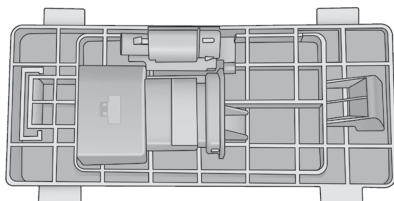

A0238000027US

Clavija del arnés (una pieza)

5. Conecte el arnés de cables al soporte del conector.

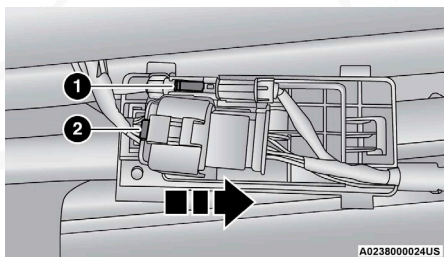

A0238000024US

Arnés conectado

- 1 — Primera pestaña de bloqueo
- 2 — Segunda pestaña de bloqueo

6. Instale el soporte del conector en el filo tirando hacia fuera de la pestaña de bloqueo.

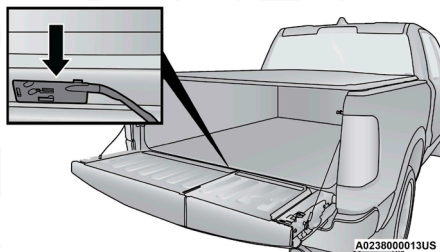

A0238000013US

Ubicación del soporte del conector



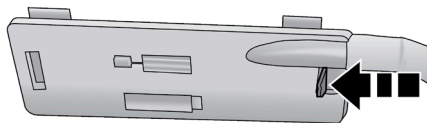

A023800014US

Lengüeta de bloqueo

7. Permita que la compuerta trasera descanse sobre los cables de soporte mientras se desliza naturalmente hacia adelante sobre la defensa.

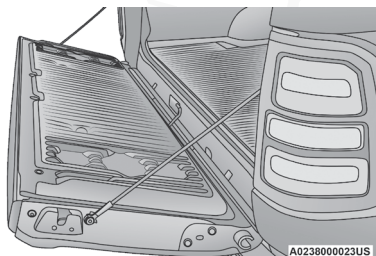

A0238000023US

Compuerta únicamente soportada por cables

8. Después del acoplamiento, gire en la compuerta trasera hasta casi cerrarla. Luego, mientras proporciona soporte a la compuerta trasera deslícela lentamente hacia la izquierda instalándola en el pivote izquierdo.

NOTA: Apoye la puerta trasera sobre la defensa de modo que toda compuerta trasera esté segura y siendo soportada.

¡ADVERTENCIA!

Para vehículos equipados con compuerta trasera multifunciones, el peso de la misma es de 52kg (115 lb) y debe ser removida por al menos dos personas. Puede provocar lesiones a los usuarios o daño en la compuerta trasera si sólo una persona Intenta quitar la compuerta trasera multifunción.

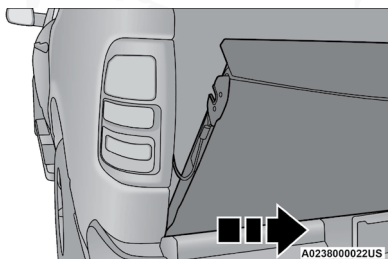

A0238000022US

Deslice la compuerta hacia la izquierda

9. Cierra la compuerta trasera a 45° y levante el lado derecho de la puerta trasera colocándola sobre el pivote.

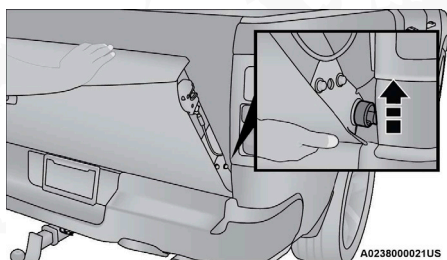

Levante el lado derecho sobre el pivote

10. Instale el perno de bloqueo ubicado en la bisagra del lado derecho utilizando una llave hexagonal de 10 mm.

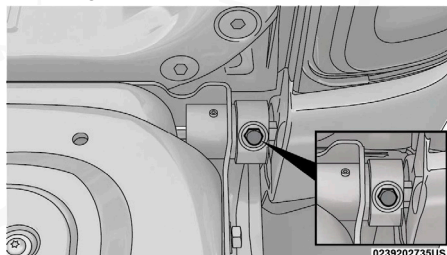

Perno de bloqueo

NOTA: Para vehículos equipados con una puerta trasera eléctrica: al reinstalar la puerta en la caja se necesitará un nuevo perno o se deberá agregar un fluido bloqueante de rosca certificado Mopar al hilo del perno para asegurar la unión. El apriete del perno deberá ser de 28 Nm (+/- 2 Nm)

¡ADVERTENCIA!

Para evitar la inhalación de monóxido de carbono, que es letal, el sistema de escape de los vehículos equipados con "cubierta o cámper deslizable" deberán extenderse más allá del compartimiento cubierto por el cámper y encontrarse libre de fugas.

Escalón de batea (si así está equipado)

Su vehículo puede estar equipado con un escalón extendible al centro de la compuerta trasera para facilitar el acceso y salida a la batea.

Si su vehículo está equipado con una compuerta trasera estándar, el escalón estará ubicado en el lado del conductor, del lado de la compuerta trasera. Si está equipado con la compuerta trasera multifunción, el escalón estará ubicado debajo del centro de la compuerta.

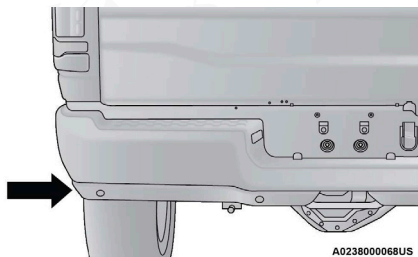

Escalón para compuerta estándar**Ubicación del escalón**

Para extender el escalón de batea, coloque su pie en la saliente ubicada en el lado izquierdo de la batea y empújela hacia atrás. Requerirá un poco de fuerza para liberar el mecanismo de resorte, y extienda el escalón de batea fuera de la compuerta del área de carga.

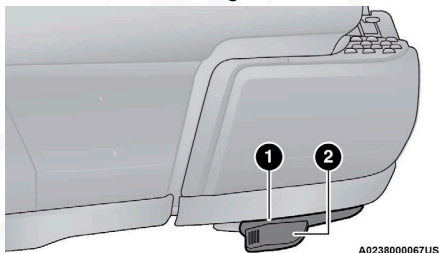
**Componentes de los escalones de la batea (Compuerta trasera estándar)**

- 1 — Escalón de la batea
- 2 — Pestaña para el pie

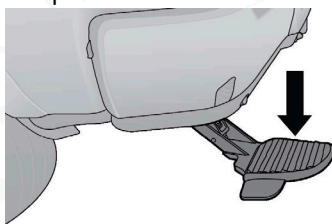
**Escalón extendido**

NOTA: Una vez liberado el mecanismo de resorte, el escalón de batea se extenderá rápidamente, asegúrese de encontrarse en una posición que evite algún contacto cuando el escalón de batea se extienda.

Para guardar el escalón de la batea bajo la compuerta trasera, presione el escalón hacia el frente con su pie hasta que el mecanismo de resorte lo retraiga.

¡ADVERTENCIA!

No intente almacenar el escalón de batea con sus manos. El poco espacio libre entre el escalón y la defensa trasera al retraerse a la posición de almacenamiento podría provocar lesiones en sus manos o dedos.

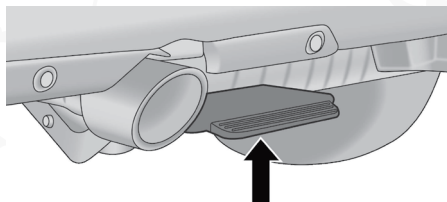
Escalón para compuerta multifunción

A0238000133US

Ubicación del escalón

Para extender el escalón, coloque su pie arriba en el centro del escalón, y presiónelo hacia abajo mientras jala hacia atrás. Una pequeña cantidad de fuerza liberará el resorte y extenderá el escalón hacia afuera y lejos de la compuerta trasera.

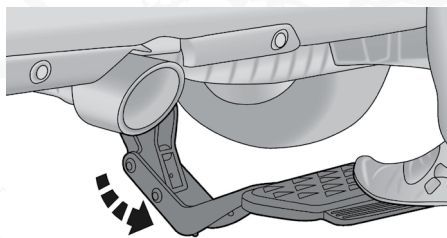

A0238000134US

Escalón extendido

NOTA: Una vez que se supera la carga del resorte, el escalón se extenderá rápidamente. Asegúrese de pararse en una posición que evite entrar en contacto con el escalón a medida que se extiende.

Para guardar el escalón debajo de la compuerta trasera, empuje el escalón hacia adelante con el pie hasta que la carga del resorte retraiga el escalón de la caja.

¡ADVERTENCIA!

No intente almacenar el escalón de batea con sus manos. El poco espacio libre entre el escalón y la defensa trasera al retraerse a la posición de almacenamiento podría provocar lesiones en sus manos o dedos.

BATEA

La batea cuenta con varias características utilitarias y de comodidad.



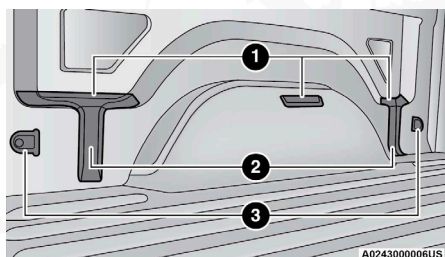

Características de la caja Pickup

- 1- Muecas para nivel superior de carga
 2- Divisores principales
 3- Ganchos/Argollas

NOTA: Si desea instalar una caja de herramientas, base para escalera o una rejilla de protección para el parabrisas trasero, deberá utilizar soportes de refuerzo Mopar®, disponibles con su Distribuidor Autorizado.

Puede transportar materiales de construcción anchos (hojas de madera, etc.) elevando la superficie de carga. Coloque la madera a través de la caja en las muescas previstas por encima de las cubiertas de las ruedas y en los divisores para formar el piso.

¡ADVERTENCIA!

- La caja de carga está diseñada para carga únicamente, no para pasajeros, quienes deben sentarse en asientos y utilizar los cinturones de seguridad.
- Debe tener cuidado al operar un vehículo con carga libre. La velocidad del vehículo debe reducirse. Las vueltas bruscas o carreteras en mal estado pueden causar desplazamiento o rebote de la carga y puede ocasionar daños al vehículo. Si transporta con frecuencia materiales de construcción anchos, se recomienda la instalación de un soporte. Esto restringe la carga y la transfiere la carga hacia al piso de la caja.
- Si desea transportar más de 272 kg (600 lbs) de material suspendido por encima de la cubierta de la rueda, deben instalarse soportes para transferir el peso de la carga al piso de la caja o se puede dañar el vehículo. La utilización de soportes adecuados permitirá cargar hasta el límite de carga.
- La carga libre puede ser lanzada hacia adelante y provocar un accidente causando lesiones graves o mortales.

Existen estampados en los paneles laterales interiores de la caja por delante y por detrás de las dos cubiertas de las ruedas. Puede colocar tablas de madera a través de la caja de lado a lado para crear compartimentos separados de carga en la caja de la camioneta.

Hay cuatro ganchos/argollas atornillados a los lados laterales inferiores de la caja de la camioneta que pueden soportar cargas hasta 450 kg (1000 lbs) en total.



Sistema de rieles de sujeción en la batea (si así está equipado)**¡PRECAUCIÓN!**

El peso máximo por argolla de sujeción no debe exceder de 113 Kg. (250 lbs) o 227 Kg (500 lbs) en total por riel, y el ángulo de la carga en cada argolla de sujeción no debe exceder de 45 grados arriba de la horizontal, o se puede dañar la argolla de sujeción o el riel de la argolla de sujeción.

Hay dos argollas de sujeción ajustables en cada lado de la batea de la caja que se pueden usar para ayudar a sujetar la carga.

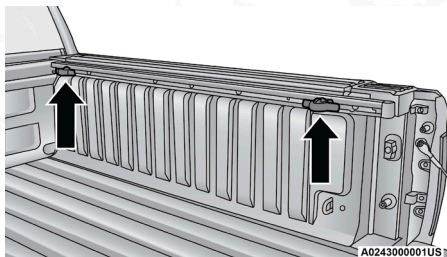
**Argollas de sujeción ajustables**

Cada argolla de sujeción se debe ubicar y apretar en una de las detenciones, a lo largo de ambos rieles para mantener la carga correctamente asegurada.

Para mover la argolla de sujeción a cualquier posición en el riel, gire la tuerca totalmente en sentido contrario de las manecillas del reloj, aproximadamente tres vueltas. Después jale la argolla de sujeción y deslícela a la detención más cercana a la posición deseada. Asegúrese que la argolla de sujeción está asentada en la detención y apriete la tuerca.

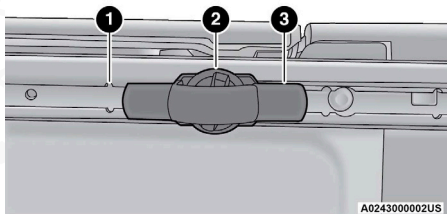
**Ensamblaje de las argollas de sujeción**

- 1 — Detención del riel utilitario
- 2 — Tuerca de retención de la argolla de sujeción
- 3 — Argolla de sujeción del riel utilitario

Retiro de argolla (riel de batea estándar)

Para desmontar las argollas de sujeción del riel, deslícelas hacia el frente para acceder a la muesca en el extremo del riel, luego retire la argolla de sujeción.



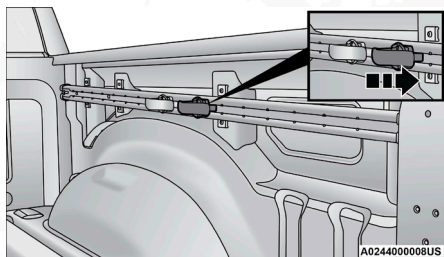

Deslice la argolla para retirarla

Retiro de argolla (con cubierta de batea)

Para desmontar la argolla de sujeción del riel, retire el tornillo de la tapa ubicado en el centro de la misma, utilizando una herramienta Torx #T30. Retire la tapa al extremo y deslice la argolla fuera del riel.

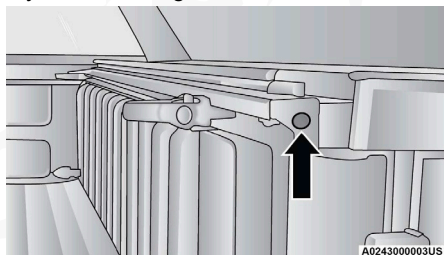

Ubicación del tornillo en la tapa al extremo del riel con cubierta de batea

Retiro de argolla (sin cubierta de batea)

Para desmontar la argolla de sujeción del riel, quite la tapa en el extremo del riel empujando en la pestaña de aseguramiento, ubicada en la parte inferior de la tapa. Una vez retirada la tapa, deslícela fuera del riel.

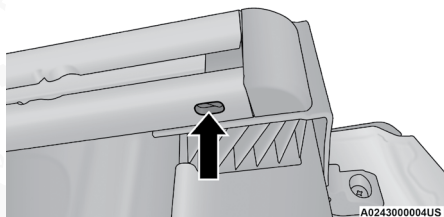

Botón de liberación de la tapa al extremo del riel sin cubierta de batea

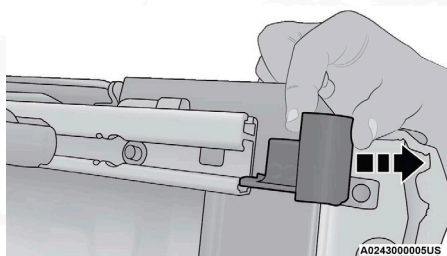

Retire la tapa al extremo del riel utilitario

RAMBOX® (SI ASÍ ESTÁ EQUIPADO)

El sistema Rambox® es un almacenamiento integrado de la caja y un sistema de administración de la carga que consiste de tres características.

- Compartimientos de almacenamiento.
- Divisor de la carga.
- Sistema de sujeción de rieles en la batea de la caja (si así está equipado).

NOTA: El sistema de rieles está disponible para vehículos que no están equipados con la RamBox.

Bloqueo y desbloqueo de la RamBox

Presione y suelte el botón bloquear o desbloquear en el transmisor para bloquear y desbloquear todas las puertas y la compuerta trasera y la RamBox® (si está equipado). Consulte "Sistema de acceso remoto" para más detalles. Para desbloquear el compartimiento de almacenamiento, inserte la llave de emergencia en la cerradura y gire en sentido de las manecillas del reloj. Siempre regrese la llave a la posición vertical antes de retirar la llave de la cerradura.

¡PRECAUCIÓN!

- Asegúrese que las tapas de los compartimientos de carga estén cerrados y aseguradas antes de mover o conducir el vehículo.
- Se deben minimizar las cargas aplicadas a la parte superior de las tapas de los compartimientos para evitar dañar las tapas y los mecanismos de cerrojos y bisagras.
- Puede provocar daños en la caja RamBox® si coloca objetos pesados o filosos que se muevan durante el trayecto del vehículo. Para disminuir el riesgo de daños, asegúrese de que los objetos no se muevan y proteja las superficies interiores de objetos pesados o con filos con el acojinamiento adecuado.



Compartimientos de almacenamiento laterales integrados en la caja Rambox®

Los compartimientos de almacenamiento de carga están ubicados en ambos costados de la batea. Los compartimientos de almacenamiento de carga proporcionan hermeticidad al agua, cerradura, compartimiento iluminado para un máximo de 68 kg (150 lb) de carga distribuida .

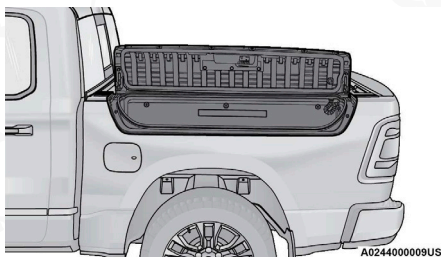

Compartimientos de almacenamiento de carga Rambox®

¡PRECAUCIÓN!

El no atender los siguientes puntos puede ocasionar daños al vehículo:

- Asegúrese de que toda la carga dentro de los compartimientos de almacenamiento esté adecuadamente asegurada.
- No exceda el peso de carga de 68 Kg. (150 lb) por compartimiento.

Para abrir un compartimiento de almacenamiento con el RamBox desbloqueado, presione y suelte el botón ubicado en la tapa. La tapa del Rambox® se abrirá hacia arriba para permitir el acceso con las manos. Levante la tapa para abrir totalmente.

NOTA: El sistema Rambox® no abrirá cuando se presione el botón, si el sistema Rambox® está bloqueado.

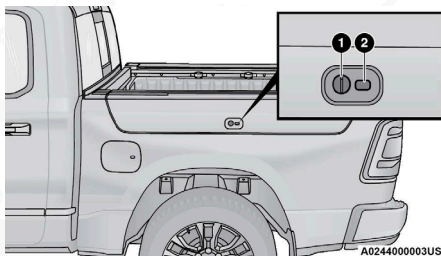

Botón y cerradura de la Rambox®

1. Seguro de llave
2. Botón



¡PRECAUCIÓN!

Dejar la tapa abierta durante largos periodos de tiempo puede ocasionar la descarga de la batería. Si se requiere que la tapa permanezca abierta durante un periodo de tiempo largo, se recomienda que se apaguen manualmente las luces del compartimiento usando el interruptor de encendido y apagado.

El interior del compartimiento Rambox® se ilumina automáticamente cuando se abre la tapa. El tiempo puede ser programado a través del sistema Uconnect. Refiérase a la sección de “Multimedia” para mayor información.

El compartimiento de la Rambox cuenta con dos puntos de drenaje (para poder drenar el agua dentro del compartimiento). Para remover los sellos debes jalarlos hacia arriba de la orilla. Para instalar, debe presionar hacia abajo el sello sobre el conducto de drenaje.

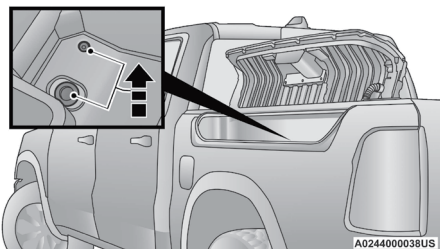
**Retiro de los sellos de drenaje del RamBox**

NOTA: El contenedor cuenta con provisiones para divisores de carga. Estos accesorios (al igual que otros accesorios de la Rambox) se pueden encontrar disponibles en la línea de accesorios Mopar.

Si está equipado, hay un inversor de 115 voltios (de máximo 400 watts) puede estar situado dentro de la caja de la RamBox de su vehículo. El inversor puede encenderse con el interruptor en el panel de instrumentos ubicado a la izquierda del volante. Este inversor puede alimentar teléfonos celulares, dispositivos electrónicos y otros dispositivos de bajo consumo que requieren energía de hasta 400 watts. Ciertas consolas de videojuegos de gama alta superan este límite de potencia, al igual que la mayoría de las herramientas eléctricas.

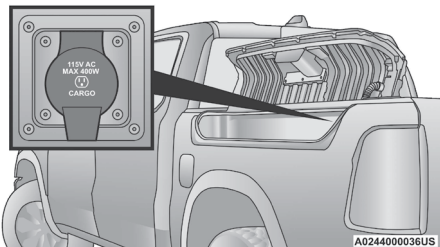
**Inversor de corriente de la RamBox**

Solo en vehículos equipados con RamBox, puede encontrar un interruptor de inversor de corriente en el tablero de instrumentos. Este interruptor sólo



controla la operación de Encendido/Apagado de la tomas de corriente ubicada en la RamBox, no controla las ubicadas al interior del vehículo.

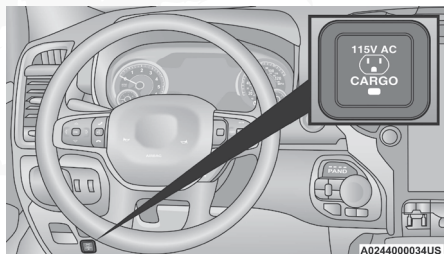

Interruptor del inversor de corriente del panel de instrumentos

Advertencia de seguridad RamBox®

Siga cuidadosamente las siguientes advertencias para prevenir lesiones personales o daños al vehículo.

¡ADVERTENCIA!

- Mantenga las cubiertas del compartimiento RamBox® cerradas cuando no utilice el vehículo.
- No permita que los niños tengan acceso al compartimiento de almacenamiento. Una vez dentro del compartimiento puede que los niños pequeños no puedan salir de él. Si se encuentran atrapados en el compartimiento pueden morir sofocados o por un golpe de calor.
- En un accidente, si las cubiertas del compartimiento no se encuentran aseguradas correctamente pueden provocar lesiones graves.
- No conduzca el vehículo con las cubiertas del compartimiento abiertas.
- Mantenga las cubiertas del compartimiento cerradas mientras el vehículo se encuentra en movimiento.
- No utilice la cerradura del compartimiento de almacenaje para un amarre.

Palanca de liberación de emergencia del Rambox® (si así está equipado)

Como una medida de seguridad, una palanca de liberación de emergencia de la cubierta está incorporada en el mecanismo de la cerradura.

En el caso de que un individuo quede atrapado dentro del compartimiento de almacenamiento, la cubierta puede abrirse desde adentro del compartimiento jalando la palanca, que brilla en la oscuridad, sujeta al mecanismo de la cerradura de la cubierta del compartimiento de almacenamiento.



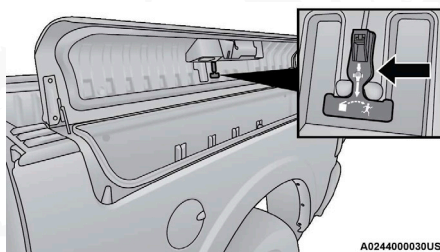

A0244000030US

Palanca de liberación de emergencia

Divisor del área de carga (si así está equipado)

La extensión de la batea de la caja tiene tres posiciones funcionales:

- Posición de almacenamiento
- Posición del divisor

Posición del divisor

La posición de divisor tiene la intención de administrar su carga y ayudar a mantenerla sin moverse a lo largo de la batea de la caja. Hay 11 ranuras de división a lo largo de los paneles interiores de la batea que le permiten múltiples posiciones para administrar su carga.

Para instalar el divisor del área de carga de la batea en la posición del divisor, efectúe lo siguiente:

1. Asegurese que el maneral al centro está desasegurada usando la llave de emergencia dentro del transmisor y girelo a la posición vertical para liberar las rejillas divisoras laterales.

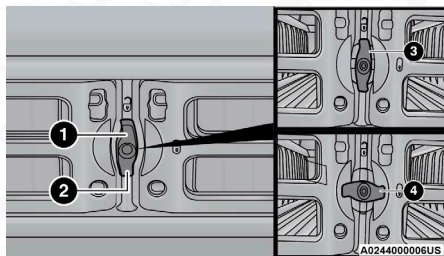

A024400006US

Maneral central y cerradura

- | | |
|-----------------------------------|----------------------------|
| 1 — Maneral de la manija central. | 3 — Posición de desbloqueo |
| 2 — Manija | 4 — Posición de bloqueo |

2. Con las rejillas laterales abiertas, coloque el divisor de tal manera que los extremos laterales se alineen con las ranuras previstas a los costados de la batea.



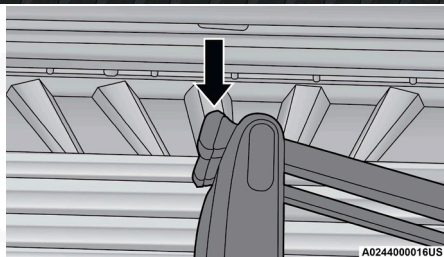

Alineación de las rejillas con las ranuras

3. Gire las compuertas laterales cerradas de tal manera que los extremos exteriores se aseguren en las ranuras previstas en la bodega de la caja.
4. Gire el maneral central horizontalmente para asegurar las compuertas laterales en la posición de cerrado.

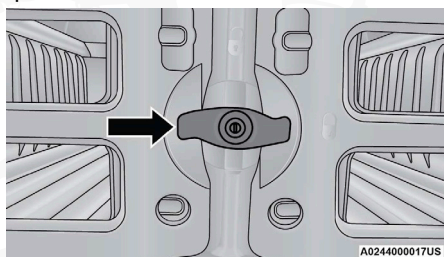

Rejillas laterales cerradas

5. Asegure la manija central usando la llave del vehículo para bloquearla en posición.

Posición de almacenamiento

La posición de almacenamiento para el divisor del área de carga es al frente de la bodega que maximiza la capacidad de carga cuando no está en uso.

Para instalar el divisor de área de carga de la bodega en la posición de almacenamiento, realice los mismos pasos para la posición de divisor, con la excepción de colocarlo en la posición hasta el frente, contra el panel delantero de la bodega.

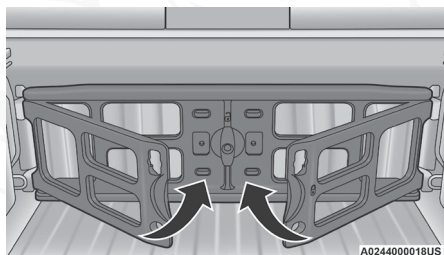

Posición de almacenamiento

Los extremos laterales deben colocarse frente de las argollas de sujeción de la carga.



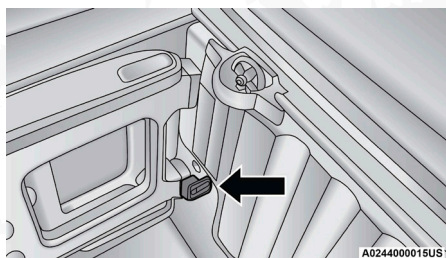

Argollas de sujeción de carga

CUBIERTA DE LONA ABATIBLE DE 3 PUNTOS (SI ASÍ ESTÁ EQUIPADO)

Su vehículo puede estar equipado con una cubierta de 3 puntos en el área de carga, que protege el equipo o carga transportada en esta área.

Componentes de la cubierta de lona abatible

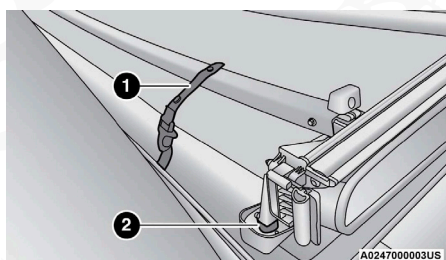

Componentes de la cubierta

- 1 — Correa de almacenamiento
- 2 — Tope de la cubierta plegada

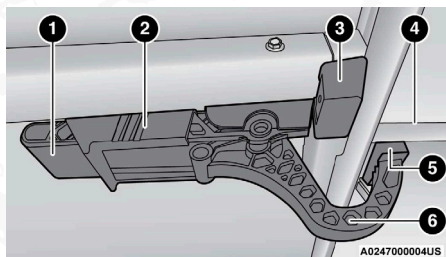

Componentes de la cerradura de la cubierta

- 1 — Manija
- 2 — Palanca de bloqueo deslizable
- 3 — Tope de la cubierta
- 4 — Costilla del flanco del vehículo.
- 5 — Defensa de acoplamiento
- 6 — Gancho "J"



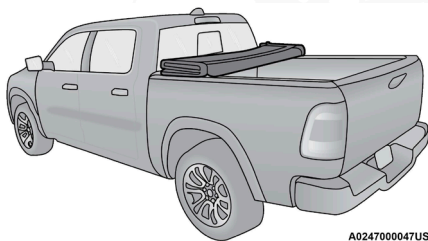

A0247000047US

Posición 1 (seguros acoplados y correas de almacenamiento aseguradas)

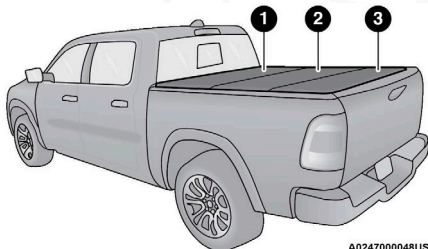

A0247000048US

Posición 2 (seguros delanteros y traseros acoplados)

- 1 — Panel 1
- 2 — Panel 2

- 3 — Panel 3

Doblado de la cubierta para conducción o retiro de la cubierta

Para retirar la cubierta siga estos pasos:

1. Baje la compuerta trasera para obtener acceso a los dos pestillos de la cubierta de la batea, ubicadas en la parte inferior de la cubierta.

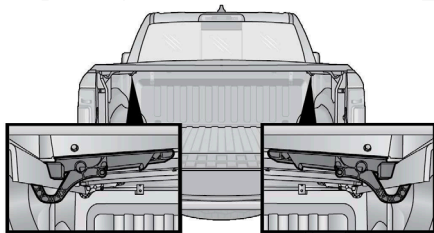

A0247000043US

Ubicación de los pestillos traseros

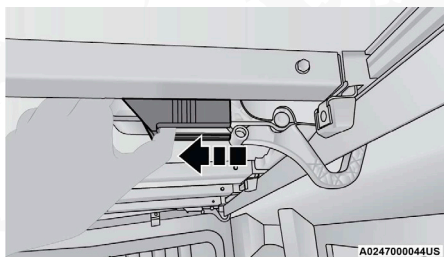

Deslice la palanca del seguro hacia adentro

2. Deslice la palanca de bloqueo hacia el interior de la caja de la camioneta para liberar el gancho J y tire de la manija hacia abajo hasta la posición de liberación.

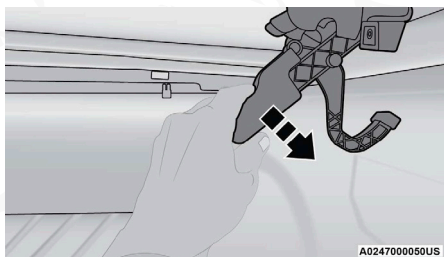

Gancho de liberación

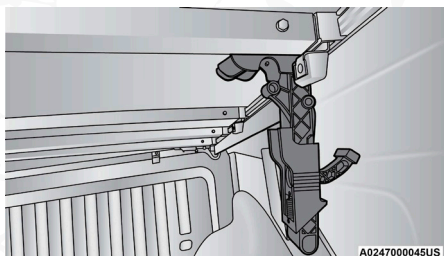

Posición liberada

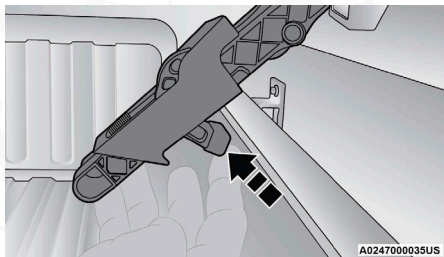

Sostenga el tope y presione el pestillo hacia arriba

3. Manteniendo presionado el tope, presione el pestillo liberado hacia el centro y empújela hacia arriba. Presione la manija firmemente, y escuche el sonido de clic que confirma que las abrazaderas están en la posición



de almacenamiento. Repita los pasos 2 y 3 en el lado opuesto del pesti-
llo.

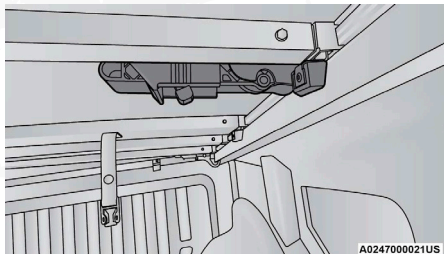

Posición de almacenamiento

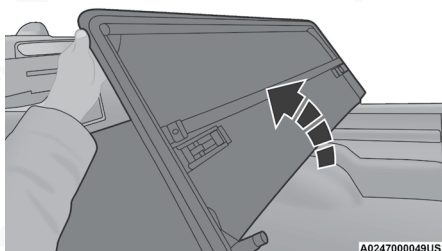

Doblado del tercer panel sobre del segundo

4. Levante el tercer panel de la cubierta y dóblelo sobre el segundo panel.



Doblado correcto - Mantenga los paneles juntos

NOTA: Cuando doble el segundo y tercer panel, las secciones deben de ser sostenidas en conjunto para evitar daños al material de la cubierta. Doble los paneles cuidadosamente. No permita que los paneles caigan por su propio peso.

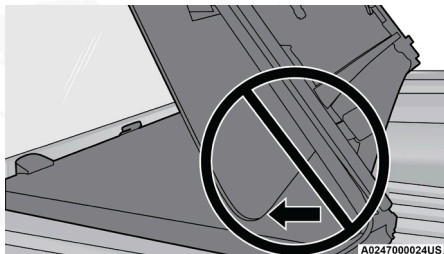

Doblado incorrecto - Puede dañarse

5. Levante el segundo y tercer panel y dóblelos hacia el primer panel.

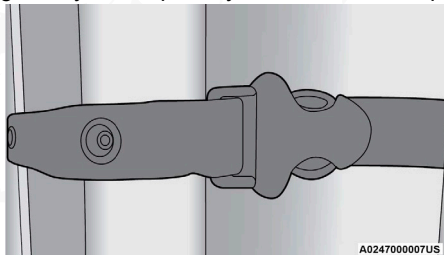

A024700007US

Correa de almacenamiento sujeta

6. Desabroche la correa de almacenamiento y el clip. Repita para ambas correas para evitar que se desplieguen los paneles de la cubierta.

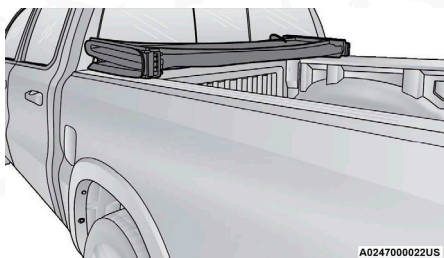

A0247000022US

Posición de triple doblar

NOTA: Asegúrese de que la cubierta de la batea haya sido doblada completamente y las correas de almacenamiento estén acopladas antes de retirarla.

¡PRECAUCIÓN!

La cubierta de la batea debe ser asegurada por ambas correas de almacenamiento y ambas abrazaderas delanteras, o podría provocar daños a la cubierta de batea o al vehículo mientras conduce.

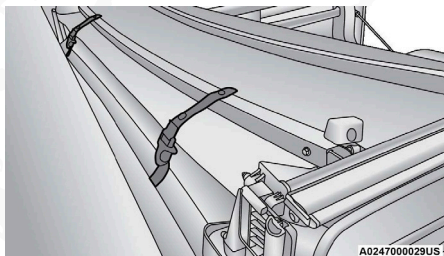

A0247000029US

Correa de almacenamiento acoplada

NOTA: El vehículo puede conducirse con la cubierta en la posición doblada o puede removerse completamente.

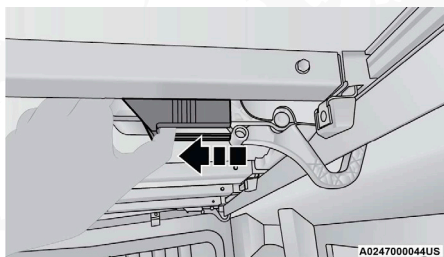

Deslice la palanca de bloqueo hacia adentro

7. Deslice la palanca de bloqueo hacia adentro de la batea para liberar el gancho J y jalar la manija hacia abajo a la posición de liberación.

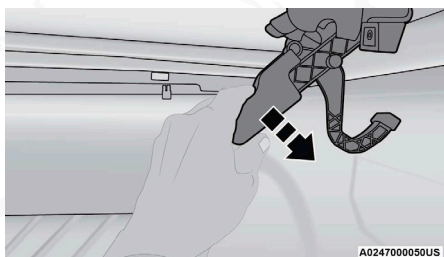

Palanca de liberación

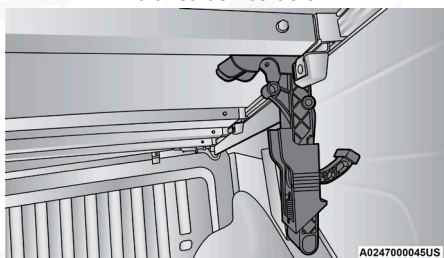

Posición de liberación

8. Deteniendo el tope, presione la palanca totalmente liberado hacia el centro y presiónelo hacia arriba. Presione la manija firmemente, bloqueándola en la posición de almacenamiento. Repita los pasos 2 y 3 para el gancho del lado opuesto.

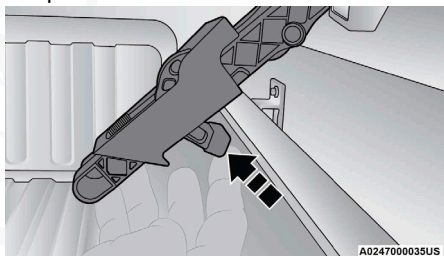

Sostenga el tope y empuje la manija hacia arriba



9. Entre dos personas, quiten la cubierta.

Instalación de la cubierta

Para instalar la cubierta de la batea siga estos pasos:

1. Coloque la cubierta doblada sobre la batea de la camioneta y céntrela utilizando los topes.
2. Ubique el par de abrazaderas de los seguros de la cubierta bajo ésta. Deslice la palanca de bloqueo hacia el interior de la batea y libere la abrazadera, y tire de la manija hacia abajo, a la posición de liberación. Realice esto para el costado izquierdo y derecho.

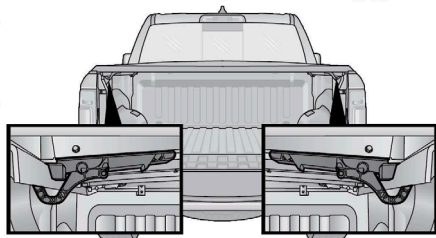

Ubicación de los pestillos delanteros

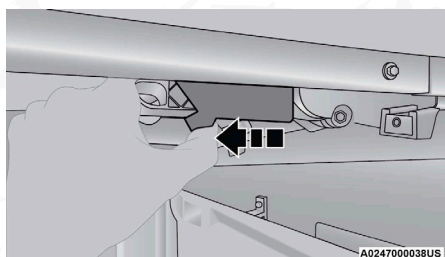

Deslizando la palanca de bloqueo hacia el interior de la batea



Desbloqueo de la palanca

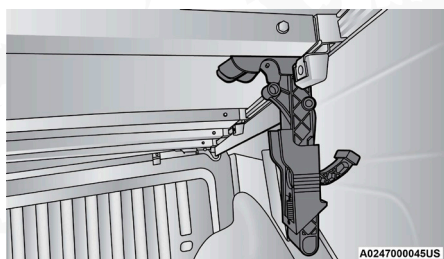

Posición de liberación

- Deslice el gancho "J" desde la manija y presiónela hacia el centro y tire de ella hacia arriba, asegurándose que el gancho "J" está bajo el flanco de la batea. Empuje firmemente la manija hacia arriba, bloqueándola en la posición de acoplado.

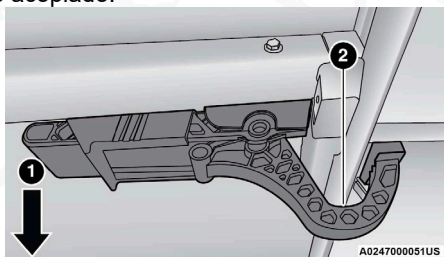

Gancho "J" bajo el interior de la batea

- Frente de la camioneta
- Gancho "J"

NOTA: Asegúrese que el tope se encuentre acoplado correctamente al flanco del vehículo.

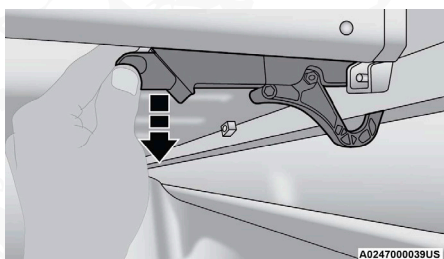

Tire de la palanca hacia abajo

- Tire de la palanca hacia abajo para asegurarse que la palanca de bloqueo se encuentre completamente acoplada. Realice esto del lado izquierdo y derecho.
- Desenganche las correas de almacenamiento.
- Desdoble la cubierta de la batea a la posición del segundo panel.

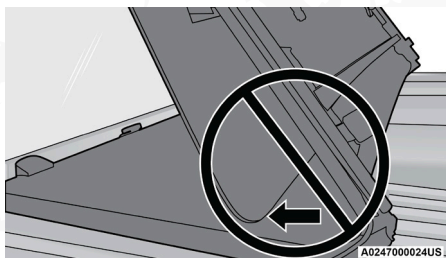

Doblado incorrecto - Puede dañarse

NOTA: Cuando doble el segundo y tercer panel, las secciones **DEBEN** doblarse juntas para evitar daños a la cubierta. Doble el panel con cuidado. No permita que los paneles caigan por su propio peso.

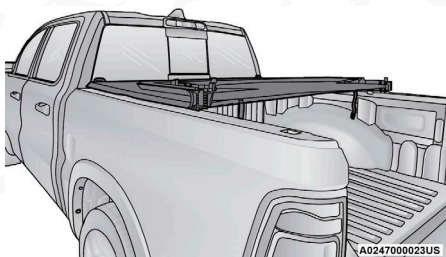

Posición de segundo panel

NOTA: Desdoble el panel cuidadosamente y no permita que los paneles caigan por su propio peso.

7. Desdoble completamente la cubierta de la batea.

¡PRECAUCIÓN!

El vehículo **NO** puede ser conducido cuando la cubierta de la batea se encuentra en posición del segundo panel.

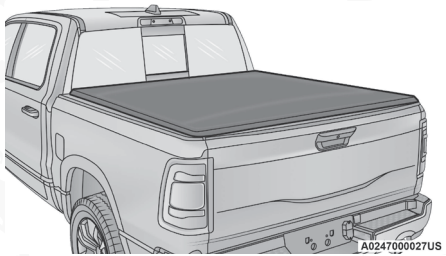

Posición 2 (totalmente colocada)

- 8. Repita del paso “2” al “3” en el par de pestillos traseros.
- 9. Tire la manija hacia abajo para asegúrese de que la palanca de bloqueo desilizable se encuentre completamente bloqueado. Haga esto para ambos lados.

NOTA: También asegúrese de que los topes pestillos amarillos se encuentre hacia adelante bajo el flanco de la batea. Asegúrese que la cubierta se encuentre colocada completamente hacia el frente para asegurarse que el tope está alineado correctamente.

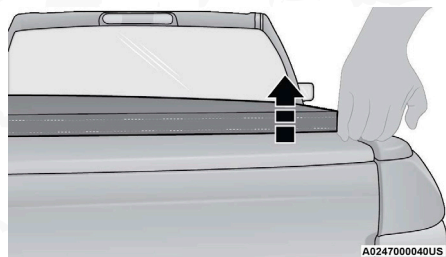

Tire de las esquinas de la cubierta hacia arriba

10. Tire de las cuatro esquinas de la cubierta de la batea para asegurarse que se encuentra acoplada correctamente.

¡ADVERTENCIA!

La cubierta debe ser correctamente instalada antes de conducir. Una cubierta sin asegurar puede salir disparada del vehículo al estar en movimiento, pudiendo causar un choque, lesiones personales y conducir a la muerte. Si no sigue este procedimiento puede causar daños al vehículo y a la cubierta.

¡PRECAUCIÓN!

Es responsabilidad del conductor asegurar la cubierta e instalarla correctamente en el vehículo antes de conducir. No seguir estas indicaciones puede conducir a que la cubierta se desacople del vehículo y/o cause daños al vehículo/cubierta.

Limpieza de la cubierta

Para una limpieza apropiada de la cubierta de batea, use limpiador Mopar® para vinil y piel, y el protector/acondicionador Mopar® para piel y vinil.



TABLERO DE INSTRUMENTOS

Contenido

■ MÓDULO DE INSTRUMENTOS BASE (SI ASÍ ESTÁ EQUIPADO)	159
• Descripción del módulo de instrumentos Base	159
■ MÓDULO DE INSTRUMENTOS ALTA GAMA (SI ASÍ ESTÁ EQUIPADO)	161
• Descripción del módulo de instrumentos de Alta Gama.....	161
■ MÓDULO DE INSTRUMENTOS PREMIUM (SI ASÍ ESTÁ EQUIPADO)	162
• Descripción del módulo de instrumentos Premium	162
■ MÓDULO DE INSTRUMENTOS PREMIUM – MODELOS RHO (SI ASÍ ESTÁ EQUIPADO)	164
• Descripción del módulo de instrumentos – Modelos RHO (si así está equipado).....	164
■ PANTALLA DEL MÓDULO DE INSTRUMENTOS	165
• Controles de la pantalla del módulo de instrumentos	166
• Ajustes.....	176
• Pantalla HUD (si está equipado).....	179
• Modo conducción RHO (si así está equipado).....	181
• Mensaje del ahorrador de batería/Modo de ahorro de batería - Acciones de reducción de carga eléctrica (si así está equipado).....	181
■ LUCES DE ADVERTENCIAS Y MENSAJES	183
• Luces de advertencia rojas	183
• Luces de advertencia amarillas.....	188
• Luces indicadoras amarillas.....	192
• Luces indicadoras verdes.....	194
• Luces indicadoras del modo de conducción	196
• Luces indicadoras blancas	197
• Luces indicadoras azules	197
■ SISTEMA DE DIAGNÓSTICO A BORDO — (OBD II)	197
• Seguridad cibernética del sistema de diagnóstico a bordo (OBD II).....	198
■ PROGRAMAS DE MANTENIMIENTO DE INSPECCIÓN DE EMISIONES	198



MÓDULO DE INSTRUMENTOS BASE (SI ASÍ ESTÁ EQUIPADO)

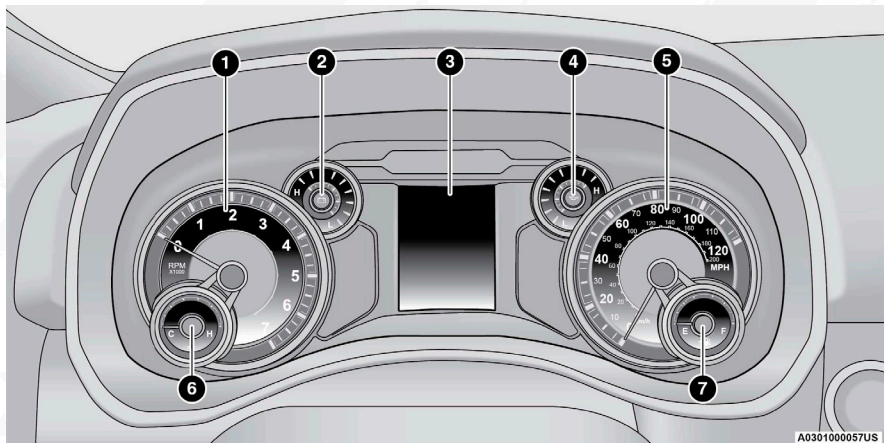

Módulo de instrumentos base

Descripción del módulo de instrumentos Base

1. Tacómetro

- Está aguja mide las revoluciones del motor por minuto (RPM x 1000).

2. Voltímetro

- Cuando el vehículo es en el modo En marcha (RUN), la aguja indica el voltaje del sistema eléctrico. El apuntador deberá estar en el rango normal si la batería está cargada. Si el apuntador se mueve a cualquiera de los extremos derecho o izquierdo y permanece ahí durante las condiciones normales de manejo, el sistema eléctrico deberá recibir servicio.

NOTA: En vehículos equipados con Arranque/Paro (Stop/Start) de motor, podría presentarse un voltaje reducido durante la función Autostop.

3. Pantalla del módulo de instrumentos

- Cuando las condiciones adecuadas existan, se mostrarán mensajes en la pantalla del módulo de instrumentos. Para mayor información consulte la sección de "Pantalla del módulo de instrumentos" más adelante.
- La pantalla siempre muestra un elemento del menú principal cuando la ignición se encuentre encendida.

4. Medidor de presión de aceite

- El apuntador deberá siempre indicar alguna presión del aceite cuando el motor esté encendido. Una continua lectura continua alta o baja durante las condiciones normales de manejo podrían indicar un mal funcionamiento del sistema de lubricación. Se deberá llevar a servicio con un Distribuidor Autorizado inmediatamente.



NOTA: En vehículos equipados con Arranque/Paro (Stop/Start), la indicación de presión en cero es normal durante la función de Autostop.

5. Velocímetro

- Indica la velocidad del vehículo.

6. Indicador de temperatura

- El indicador muestra la temperatura del refrigerante del motor. Cuando la aguja se encuentre operando dentro del rango normal el sistema de refrigerante está operando correctamente.
- La aguja del indicador puede mostrar una temperatura mayor de la normal cuando el vehículo se opere en climas cálidos, cuando se suben pendientes, en tráfico pesado o cuando se arrastre un remolque. No debe permitir que se sobrepase el límite superior del rango normal de operación.

¡ADVERTENCIA!

Un sistema de refrigeración del motor caliente es peligroso. Usted u otras personas podrían quemarse gravemente por vapor o líquido refrigerante hirviendo. Puede acudir a un concesionario autorizado de servicio si su vehículo se calienta. Siga las advertencias en el apartado de "Tapón de presión del sistema de enfriamiento".

¡PRECAUCIÓN!

La conducción con un sistema de refrigeración caliente puede dañar el vehículo. Si el indicador alcanza la zona roja "H", orillese y pare el vehículo. Si está usando el aire acondicionado, apáguelo hasta que el indicador de temperatura regrese al nivel normal. Si la aguja permanece en la marca "H", apague el motor inmediatamente y llame a su distribuidor autorizado.

7. Medidor de combustible

- La aguja muestra el nivel de combustible en el tanque cuando el interruptor de ignición está en la posición de Encendido/En marcha (ON/RUN).
-  El ícono de la bomba de combustible indica de qué lado se encuentra la compuerta del tanque de gasolina.



MÓDULO DE INSTRUMENTOS ALTA GAMA (SI ASÍ ESTÁ EQUIPADO)

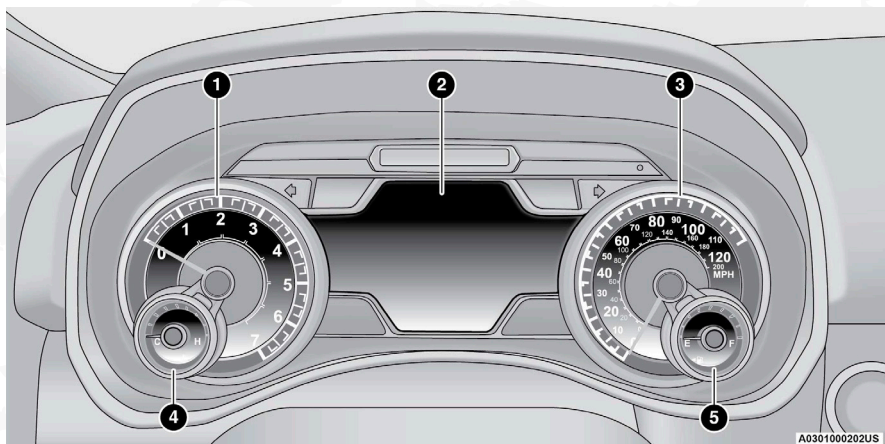

Descripción del módulo de instrumentos de Alta Gama

1. Tacómetro

- Está aguja mide las revoluciones del motor por minuto (RPM x 1000).

2. Pantalla del módulo de instrumentos

- Cuando las condiciones adecuadas existan, se mostrarán mensajes en la pantalla del módulo de instrumentos. Para mayor información consulte la sección de "Pantalla del módulo de instrumentos" más adelante.
- La pantalla siempre muestra un elemento del menú principal cuando la ignición se coloca en posición de Encendido.

3. Velocímetro

- Indica la velocidad del vehículo.

4. Indicador de temperatura

- El indicador muestra la temperatura del refrigerante del motor. Cuando la aguja se encuentre operando dentro del rango normal el sistema de refrigerante está operando correctamente.
- La aguja del indicador puede mostrar una temperatura mayor de la normal cuando el vehículo se opere en climas cálidos, cuando se suben pendientes, en tráfico pesado o cuando se arrastre un remolque. No debe permitir que se sobrepase el límite superior del rango normal de operación.



¡ADVERTENCIA!

Un sistema de refrigeración del motor caliente es peligroso. Usted u otras personas podrían quemarse gravemente por vapor o líquido refrigerante hirviendo. Puede acudir a un concesionario autorizado de servicio si su vehículo se calienta. Consulte "Servicio y mantenimiento".

¡PRECAUCIÓN!

La conducción con un sistema de refrigeración caliente puede dañar el vehículo. Si el indicador alcanza la zona roja "H", orillese y pare el vehículo. Si está usando el aire acondicionado, apáguelo hasta que el indicador de temperatura regrese al nivel normal. Si la aguja permanece en la marca "H", apague el motor inmediatamente y llame a su distribuidor autorizado.

5. Medidor de combustible

- La aguja muestra el nivel de combustible en el tanque cuando el interruptor de ignición está en la posición de Encendido/En marcha (ON/RUN).
-  El ícono de la bomba de combustible indica de qué lado se encuentra la compuerta del tanque de gasolina.

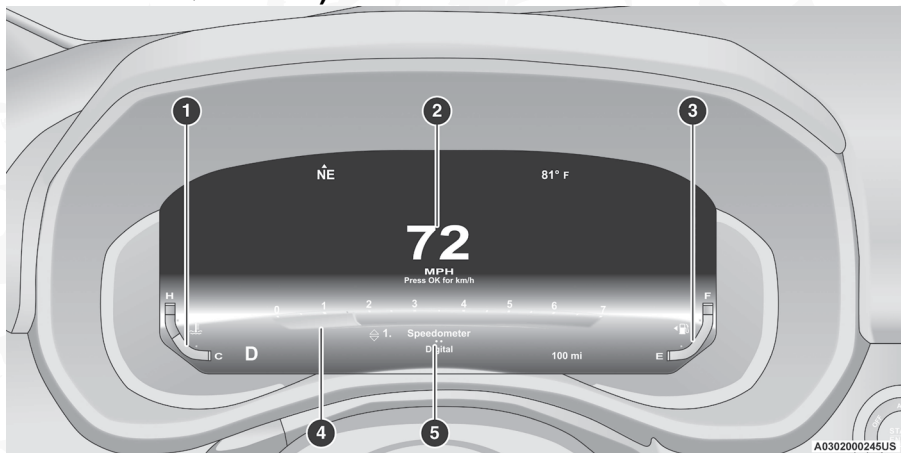
MÓDULO DE INSTRUMENTOS PREMIUM (SI ASÍ ESTÁ EQUIPADO)

Si mantiene presionado el botón OK en los controles de la pantalla del grupo de instrumentos ubicados en el volante, podrá cambiar su pantalla de digital a analógica

Descripción del módulo de instrumentos Premium**1. Indicador de temperatura**

- El indicador de temperatura muestra la temperatura del refrigerante del motor. Cualquier lectura dentro del rango del 95 °C - 110 °C (203°F -



230°F) indica que el sistema de refrigeración del motor está funcionando correctamente.

- El indicador probablemente indicará una mayor temperatura al conducir en climas cálidos, cuesta arriba, o al usar un remolque. No se debe permitir que se excedan los límites superiores del rango normal de operación.

¡ADVERTENCIA!

Un sistema de refrigeración del motor caliente es peligroso. Usted u otras personas podrían quemarse gravemente por vapor o líquido refrigerante hirviendo. Puede acudir a un distribuidor autorizado para dar servicio en caso de calentamiento. Siga las advertencias en el apartado de "Tapón de presión del sistema de enfriamiento".

¡PRECAUCIÓN!

La conducción con un sistema de refrigeración caliente puede dañar el vehículo. Si el indicador alcanza la zona roja "H", oríllese y pare el vehículo. Si está usando el aire acondicionado, apáguelo hasta que el indicador de temperatura regrese al nivel normal. Si la aguja permanece en la marca "H", apague el motor inmediatamente y llame a su distribuidor autorizado.

2. Velocímetro

- Indica la velocidad del vehículo.

3. Indicador de combustible

- El indicador muestra el nivel de combustible en el tanque de combustible cuando el botón de encendido sin llave está en la posición de Encendido/En marcha.
-  El ícono de la bomba de combustible indica de qué lado se encuentra la compuerta del tanque de gasolina.

4. Tacómetro

- Indica la velocidad del motor en revoluciones por minuto (RPM x 1000).

5. Pantalla del módulo de instrumentos

- La pantalla del módulo de instrumentos presenta una pantalla interactiva al usuario. Para más información refiérase a la sección de "Pantalla del módulo de instrumentos" más adelante en este capítulo.

NOTA: Los indicadores del tablero se iluminarán como función de verificación cuando el encendido se cicla por primera vez.



MÓDULO DE INSTRUMENTOS PREMIUM – MODELOS RHO (SI ASÍ ESTÁ EQUIPADO)

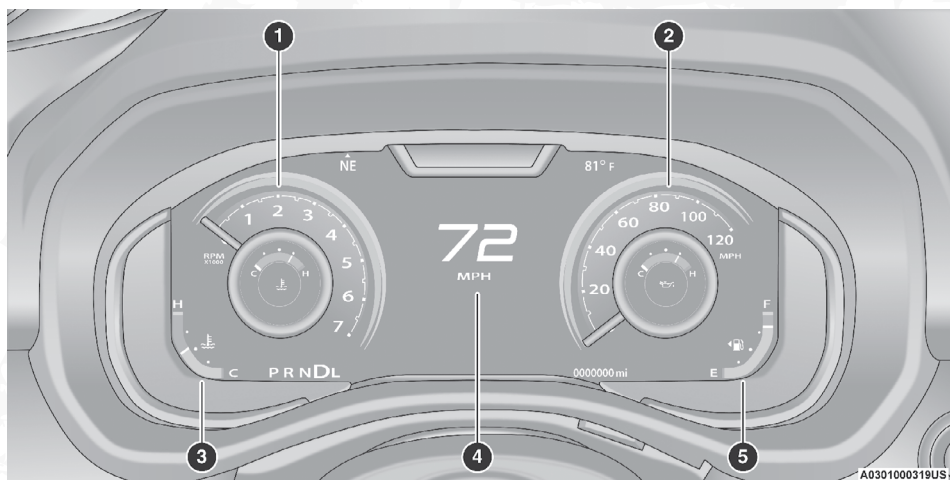

Si mantiene presionado el botón OK en los controles de la pantalla del grupo de instrumentos ubicados en el volante, podrá cambiar su pantalla de digital a analógica

Descripción del módulo de instrumentos – Modelos RHO (si así está equipado)

1. Tacómetro

- Está aguja mide las revoluciones del motor por minuto (RPM x 1000).

2. Velocímetro

- Indica la velocidad del vehículo.

3. Indicador de temperatura

- El indicador de temperatura muestra la temperatura del refrigerante del motor. Cualquier lectura dentro del rango del 95 °C - 110 °C (203°F - 230°F) indica que el sistema de refrigeración del motor está funcionando correctamente.
- El indicador probablemente indicará una mayor temperatura al conducir en climas cálidos, cuesta arriba, o al usar un remolque. No se debe permitir que se excedan los límites superiores del rango normal de operación.



¡ADVERTENCIA!

Un sistema de refrigeración del motor caliente es peligroso. Usted u otras personas podrían quemarse gravemente por vapor o líquido refrigerante hirviendo. Puede acudir a un distribuidor autorizado para dar servicio en caso de calentamiento. Siga las advertencias en el apartado de "Tapón de presión del sistema de enfriamiento".

¡PRECAUCIÓN!

La conducción con un sistema de refrigeración caliente puede dañar el vehículo. Si el indicador alcanza la zona roja "H", oríllese y pare el vehículo. Si está usando el aire acondicionado, apáguelo hasta que el indicador de temperatura regrese al nivel normal. Si la aguja permanece en la marca "H", apague el motor inmediatamente y llame a su distribuidor autorizado.

4. Pantalla del módulo de instrumentos

- La pantalla del módulo de instrumentos presenta una pantalla interactiva al usuario. Para más información refiérase a la sección de "Pantalla del módulo de instrumentos" más adelante en este capítulo.

NOTA: Los indicadores del tablero se iluminarán como función de verificación cuando el encendido se cicla por primera vez.

5. Medidor de combustible

- La aguja muestra el nivel de combustible en el tanque cuando el interruptor de ignición está en la posición de Encendido/En marcha (ON/RUN).
-  El ícono de la bomba de combustible indica de qué lado se encuentra la compuerta del tanque de gasolina.

PANTALLA DEL MÓDULO DE INSTRUMENTOS

Dependiendo del nivel de equipamiento de su vehículo, las características y opciones pueden variar.

Su vehículo estará equipado con una pantalla en el módulo de instrumentos, que ofrece información útil al conductor. Con el encendido en modo OFF (apagado), abrir/cerrar una puerta activará la pantalla para visualización y mostrará el total de millas o kilómetros en el odómetro. La pantalla del grupo de instrumentos está diseñada para mostrar información importante sobre los sistemas y características de su vehículo. Usando una pantalla interactiva para el conductor ubicada en la pantalla del módulo de instrumentos, la pantalla del módulo de instrumentos puede mostrarle cómo están funcionando los sistemas y brindarle advertencias cuando no lo están. Los controles montados en el volante le permiten desplazarse por los menús principales y submenús. Puede acceder a la información específica que desee y realizar selecciones y ajustes.



Controles de la pantalla del módulo de instrumentos

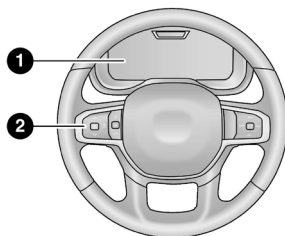

A0302000212US

Ubicación de la pantalla/controles del panel de instrumentos

- 1 — Pantalla de visualización del panel de instrumentos
- 2 — Controles de la pantalla del panel de instrumentos

El sistema permite al conductor seleccionar información presionando los siguientes botones de control de la pantalla del panel de instrumentos ubicados en el lado izquierdo del volante.

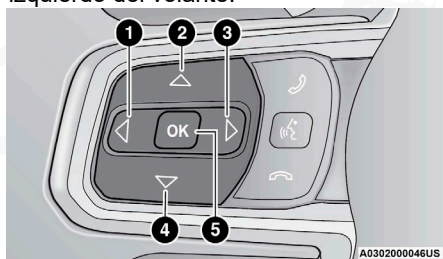

A0302000046US

Botones de control de la pantalla del panel de instrumentos base/gama alta

- 1 — Botón flecha izquierda
- 2 — Botón flecha arriba
- 3 — Botón flecha derecha
- 4 — Botón flecha abajo
- 5 — Botón OK

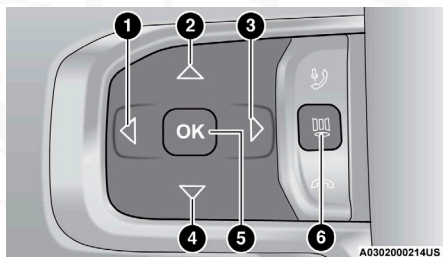

A0302000214US

Botones de control de la pantalla del módulo de Instrumentos premium

- 1 — Botón de flecha izquierda
- 2 — Botón de flecha hacia arriba



- 3 — Botón de flecha derecha
- 4 — Botón de flecha hacia abajo
- 5 — Botón OK
- 6 — Botón de menú

Botones de flecha hacia arriba [^] y abajo [∇]

Utilice los botones de flecha hacia arriba [^] y abajo [∇] para desplazarse a través de los elementos del menú principal.

Botón de flecha hacia la izquierda [◀] y derecha [▶]

Utilice los botones de flecha hacia la izquierda [◀] y derecha [▶] para desplazarse a través de los elementos del submenú de un elemento del menú principal.

NOTA:

- Manteniendo presionado el botón de flecha izquierda [◀] y derecha [▶] o arriba [^] y abajo [∇], hará un ciclo continuo a través del menú seleccionado u opciones en pantalla.
- El menú principal y submenú se mantendrán en un ciclo continuo.
- Una vez que regrese al menú principal, el último submenú dentro del menú será mostrado.

Botón "OK"

Para el velocímetro digital:

- Presione el botón **OK** para cambiar las unidades (mph o km/h).

Botón Menú

- El botón Menú permite al usuario entrar a la pantalla de Menú.
- Navegar con la izquierda [◀] o derecha [▶] le permite resaltar la opción deseada. Presione OK para seleccionar la opción deseada. Una vez que presionó el botón de OK, el panel de instrumentos le permitirá navegar en el submenú seleccionado (Ejemplo: "Audio").

NOTA: Al salir de las pantallas de Límite de velocidad y de Navegación, al no contar con conexión lo llevará al submenú del Velocímetro.

- Presione las flechas hacia arriba [^] o abajo [∇] para seleccionar una pantalla diferente dentro de la categoría actual.
- Si presiona el botón de Menú mientras está dentro de alguna categoría seleccionada, el módulo de instrumentos regresará a la pantalla previa.
- Presione y sostenga el botón OK para entrar al modo de edición.
 - Las instrucciones pueden superponerse al tacómetro inferior.

Para configuración de pantalla (si está equipada)

- El botón OK permite al usuario ingresar al menú y submenús.



- Dentro de cada submenú, los botones de flecha izquierda ◀ y derecha ▶ permitirán al usuario seleccionar la opción deseada.
- Al pulsar el botón OK se realiza la selección y aparecerá una pantalla de confirmación (haciendo que el usuario retorne a la primera página del submenú).
- Si presiona el botón de flecha hacia arriba ▲ saldrá de cada submenú y regresará al menú principal.

Configuración de mosaico personalizado (si así está equipado)

Para más personalizaciones del panel de instrumentos, existen hasta cinco opciones de mosaicos disponibles basados en sus necesidades.

- Presione el botón MENÚ para acceder a la pantalla de inicio.
- Navegue hacia la izquierda ◀ o derecha ▶ para resaltar la opción deseada.
- Presione OK para seleccionar la opción y navegue hasta el submenú seleccionado y presione OK nuevamente para agregar su selección a la vista de mosaico.
- Si está equipado, las opciones del menú principal de la pantalla de inicio pantalla son: Información del conductor, Información del vehículo, Navegación, Audio y Off Road.

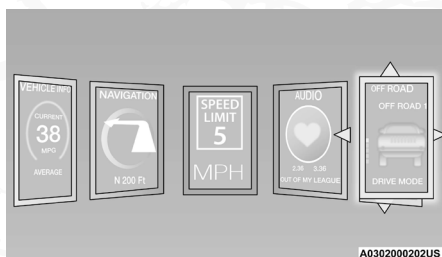

Ejemplo de mosaico Personalizado

Usted puede personalizar las opciones mencionadas de la siguiente manera:

NOTA: Estas opciones podrían variar de acuerdo al equipamiento del vehículo.

- Navegación
 - Ruta establecida / Ruta no establecida
 - Viaje A / Viaje B
- Información del vehículo
 - Temperatura del refrigerante
 - Temperatura de la Transmisión
 - Temperatura del aceite de motor
 - Presión de aceite
 - Voltaje de la batería
 - Vida del aceite



- Presión de los neumáticos
- Economía de combustible
- Suspensión de aire (si así está equipado)
- Información del conductor
 - Asistencia del conductor
- Audio
 - Información del sistema de Audio
- Off Road
 - Estado de la suspensión neumática/Select-Terrain
 - Ángulo de dirección
 - Inclinación o variación angular
 - Balance
- Arrastre de Remolque
 - Viaje del remolque
 - Frenado de remolque
 - Monitor de Presión de llanta de remolque

Restablecimiento de cambio de aceite (si así está equipado)

Su vehículo está equipado con un sistema que indica cuando se requiere cambio de aceite de motor. El mensaje de "Cambio de aceite requerido" se mostrará en la pantalla del panel de instrumentos después de sonar la alarma una vez, para indicar el siguiente intervalo de cambio de aceite programado. El sistema indicador de cambio de aceite está basado en el ciclo de mantenimiento, lo que quiere decir que el intervalo de cambio de aceite puede cambiar, dependiendo de su estilo personal de manejo.

Hasta que no se restablezca, este mensaje continuará mostrándose cada que coloque la ignición en la posición Encendido/En marcha (ON/RUN). Para apagar el mensaje temporalmente, presione y suelte el botón "OK" o botones de flecha. Para restablecer el sistema indicador de cambio de aceite (después de realizar el servicio de mantenimiento correspondiente), refiérase al procedimiento a continuación:

1. Sin presionar el pedal de freno, presione el botón del interruptor de ignición y colóquelo en la posición de Encendido/En marcha (no encienda el motor).
2. Presione y libere el botón de flecha hacia abajo ∇ para desplazarse a través del menú principal hasta llegar al correspondiente a "Información del vehículo".
3. Presione y libere la flecha hacia la derecha \triangleright para tener acceso a la "Vida del aceite".
4. Mantenga presionado el botón OK para restablecer la vida útil del aceite. Si se cumplen las condiciones, el indicador y la pantalla numérica se actualizarán para mostrar el 100%. Si no se cumplen las condiciones, un mensaje emergente "Para reiniciar la vida útil del aceite el motor debe estar apagado con la ignición en posición de encendido" se mostrará (durante cinco segundos), y el usuario esperará por la pantalla de vida del aceite.



5. Presione y libere la flecha hacia arriba \wedge o hacia abajo \vee para salir de la pantalla de submenú.

NOTA: Si el indicador se prende cuando está conduciendo, el sistema de resetablecimiento del cambio de aceite no se reinicia. Si es necesario repita el procedimiento.

Elementos del menú en la pantalla del módulo de instrumentos

Presione y libere los botones de las flechas arriba \wedge y hacia abajo \vee hasta que se seleccione el ajuste que usted requiere en la pantalla del módulo de instrumentos.

Velocímetro

Presione y libere los botones con las flechas hacia arriba \wedge o hacia abajo \vee hasta que velocímetro resalte en la pantalla del módulo de instrumentos. Presione y libere el botón con la flecha derecha para moverse a través de los submenús y presione el botón OK para cambiar de pantalla entre unidades km/h o mph.

Las opciones del velocímetro son las siguientes:

- Analógico
- Digitales
- Vista Deportiva – Solo modelos RHO (si así está equipado)
 - Velocidad actual de la transmisión
 - Velocímetro
 - Fuerza G
 - Tacómetro deportivo
- Vista modo Baja
 - Presión del aceite
 - Velocímetro
 - Presión de los neumáticos
 - Tacómetro deportivo

Asistencia al conductor (si así está equipado)

La pantalla de asistencia al conductor (Driver Assist) muestra el estado de Control de cruceo adaptativo (ACC) y del Sistema de gestión activa de carriles.

Presione y libere los botones con las flechas hacia arriba \wedge o hacia abajo \vee hasta que se despliegue el menú de asistencia al conductor en la pantalla del tablero de instrumentos.

Características del control de cruceo adaptativo (ACC)

La pantalla del tablero de instrumentos muestra la configuración actual del sistema ACC. La información mostrada depende del estado del sistema ACC.

Presione el botón ACC Encendido/Apagado (localizado en el volante) hasta que sea mostrado en el tablero uno de los siguientes desplegados:



Control de Crucero Adaptativo Apagado

Cuando el control de crucero adaptativo se desactiva, se desplegará en el tablero "Control de Crucero Adaptativo Apagado".

Control de Crucero Adaptativo Listo

Cuando el control de crucero adaptativo está activado pero no se han seleccionado, la pantalla mostrará "Control de Crucero Adaptativo Listo".

Al presionar las opciones SET + o SET - (localizado en el volante) y las siguientes opciones se desplegarán en el tablero de instrumentos:

Ajustes ACC

Cuando el control de crucero adaptativo se establece, los ajustes de velocidad se mostrará en la pantalla.

La pantalla ACC se desplegaría una vez más se detecta actividad del control de crucero adaptativo, el cual podría incluir cualquiera de los siguientes parámetros:

- Cambio de ajuste de distancia
- Cancelar del sistema
- Anulación del conductor
- Sistema apagado
- Advertencia de proximidad ACC
- Advertencia de ACC no disponible

Traza de carril (si así está equipado)

La pantalla del modulo de instrumentos muestra la configuración actual del Sistema de gestión activa de carriles. La información visualizada variará según el estado del sistema y de las condiciones que deben cumplirse. Para más información refiérase a "Sistema de gestión activa de carriles (si así está equipado)" en el capítulo "Arranque y operación".

Sistema de asistencia activa en la conducción (si así está equipado)

El tablero de instrumentos muestra la configuración actual del sistema avanzado de asistencia al conductor (ADAS). Cuando el sistema ADAS está activo aparecerá un icono de volante en el tablero de instrumentos ubicado en la parte inferior de la pantalla. Para más información refiérase a "Sistema de asistencia activa a la conducción básica (si así está equipado)" en el capítulo "Arranque y operación".

Información del vehículo

Presione y libere las flechas hacia arriba [^] o hacia abajo ^v hasta que el menú de información en el vehículo sea resaltado en la pantalla del módulo de instrumentos. Presione y libere el botón de la flecha izquierda [◀] o derecha [▶] para moverse a través de la información de los submenús y presione el botón OK para seleccionar o restablecer los submenús.



Información del vehículo – Tablero Base

- Economía de combustible
 - Economía de combustible Promedio
 - Economía de combustible Actual
 - Rango para vacío del tanque de combustible
- Resumen de medidores
 - Temperatura de refrigerante
 - Temperatura de la transmisión
 - Temperatura del aceite
 - Presión del aceite
- Temperatura del refrigerante (si así si está equipado)
- Temperatura de la transmisión
- Temperatura del aceite (si así está equipado)
- Vida útil del aceite
- Nivel de aceite (si así está equipado)
- Voltaje de la batería (si así está equipado)
- Sistema de monitorea de presión de llantas
- Función de Arranque/Apagado (si así está equipado)
- Modos de conducción (si así está equipado)
- Suspensión de aire (si así está equipado)
- Horas de funcionamiento del motor (si así está equipado)

Información del vehículo – Tablero Premium

- Economía de combustible
 - Economía de combustible Promedio
 - Economía de combustible Actual
 - Rango a vacío
- Resumen de medidores
 - Temperatura de refrigerante (si así está equipado)
 - Voltaje de la batería (mantenga presionado el botón OK para el modo de almacenamiento – solo modelos RHO, si así está equipado)
 - Temperatura de la transmisión
- Resumen de aceite
 - Temperatura de aceite
 - Vida útil de aceite
 - Presión de aceite (si así está equipado)
- Nivel de aceite (si así está equipado)
- Presión de llantas
- Función de Arranque/Apagado (si así está equipado)
- Estado del terreno (si así está equipado)
 - Modo de manejo (si así está equipado)
 - Estado de suspensión de aire (si así está equipado)
- Horas de funcionamiento del motor (si así está equipado)



Economía de combustible (si así está equipado)

Presione y libere las flechas hacia arriba \wedge o hacia abajo ∇ hasta resaltar la opción de Economía de combustible en la pantalla del tablero de instrumentos. Sostenga presionado el botón OK para establecer el consumo promedio de combustible.

- Economía actual de combustible
- Rendimiento promedio de combustible
- Rango para vacío del tanque de combustible

Función Stop/Start (si así está equipado)

Presione y libere las flechas hacia arriba \wedge o hacia abajo ∇ hasta que aparezca la opción de la función Arranque/Apagado en el tablero de instrumentos. La pantalla mostrará el estado de la función Arranque/Apagado.

Off Road (si así está equipado)

Presione y suelte el botón de la flecha hacia arriba \wedge o hacia abajo ∇ hasta que aparezca el ícono Off Road en la pantalla del módulo de instrumentos. Presione y libere la flecha izquierda \triangleleft o derecha \triangleright para navegar a través de los submenús de información.

- Dinámica Vehicular
 - Ángulo de la llanta delantera: muestra gráfica y numéricamente el valor promedio calculado del ángulo de la orientación del volante.
 - Estado de bloqueo de la caja de transferencia (si así está equipado): muestra el gráfico "Bloquear" solo dentro del estado 4WD alta, 4WD Auto, 4WD baja.
 - Estado del bloqueo del eje (si así está equipado): Muestra el gráfico eje frontal y trasero o solo eje trasero bloqueado.
- Inclinación y giro
 - Muestra el gráfico de inclinación y giro del vehículo con el número de ángulo en la pantalla

NOTA: Cuando la velocidad del vehículo es muy alta para mostrar el inclinación y giro, se mostrará "..." en lugar de los número y el gráfico será gris. También se mostrará un mensaje, indicará la velocidad necesaria para que la función esté disponible.

Característica de desempeño (si así está equipado)

Presione y libere las flechas hacia arriba \wedge o hacia abajo ∇ hasta que el ícono de Desempeño se resalte en la pantalla del panel de instrumentos. Presione y libere la flecha izquierda \triangleleft o derecha \triangleright para navegar dentro de los submenús de la característica de desempeño.



¡ADVERTENCIA!

La medición de las estadísticas del vehículo de las páginas de desempeño, están diseñadas únicamente para caminos o pistas cerradas y no deben realizarse en cualquier camino público. Es recomendable que estas características sean usadas en un ambiente controlado y bajo los límites de la ley. Las capacidades del vehículo como son medidas en las páginas de desempeño, nunca deben explotarse de una manera excesiva o peligrosa de tal manera que no se ponga en peligro la vida tanto de los pasajeros como la de otros. Únicamente un conductor cuidadoso, atento y hábil puede prevenir accidentes.

La característica de desempeño incluye:

Las características de desempeño incluyen lo siguiente:

Cronómetro de velocidad (mejor, último y reciente)	<ul style="list-style-type: none"> ● Cronómetro 0 - 100 km/h (0 - 60 mph) ● Cronómetro 0 - 160 km/h (0 - 100 mph)
Cronómetro de arrastre (mejor, último y reciente)	<ul style="list-style-type: none"> ● Cronómetro de reacción 0 - 20 m (0 - 60 ft) <p>NOTA: El tiempo de reacción solo se muestra en la pestaña del cronómetro de 20 m (60 ft)</p> <ul style="list-style-type: none"> ● Cronómetro de 0 - 100 m (0 - 330 ft) ● Cronómetro de 200 m (1/8 milla) ● Cronómetro de 0 - 300 m (0 - 1000 ft) ● Cronómetro de 400 m (1/4 milla)
Distancia de frenado	<ul style="list-style-type: none"> ● Distancia ● Desde una velocidad
Fuerzas-G	<ul style="list-style-type: none"> ● Actual ● Pico
Cronómetro de vuelta	Muestra los tiempos de la mejor, última y vuelta actual.
Histórico de vueltas	Listará las últimas 4 vueltas cronometradas con la mejor de ellas resaltada en color verde.
Velocidad máxima	Muestra la velocidad máxima del vehículo.

Información de Viaje

Presione y suelte el botones de flecha hacia arriba \wedge o hacia abajo ∇ hasta que el menú de viajes sea resaltado en la pantalla. Presione y libere la flecha izquierda \triangleleft o derecha \triangleright para entrar a los submenús de Viaje A y Viaje B. La información del viaje A y viaje B desplegará lo siguiente:

- Distancia
- Economía de combustible promedio
- Tiempo transcurrido

Presione y mantenga el botón OK para restablecer toda la información.



Navegación (si así está equipado)

Presione y suelte la flecha hacia arriba \wedge o hacia abajo \vee hasta que aparezca el título navegación en la pantalla, resaltado en la pantalla del grupo de instrumentos. El mensaje "Mantenga sostenido el botón OK para empezar ruta" se mostrará cuando no haya una ruta activa a ser establecida. Se mostrará el mensaje "Mantenga presionado el botón OK para cancelar la ruta" cuando la ruta se haya establecido. Use las flechas hacia la izquierda \triangleleft o derecha \triangleright para hacer un acercamiento o alejar la vista en la pantalla. Para más información refiérase a la sección "Pantalla del módulo de instrumentos".

Arrastre de remolque (si así está equipado)

Presione y libere las flechas arriba \wedge o hacia abajo \vee hasta que el menú de remolque sea seleccionado en la pantalla. Presione el botón de la flecha izquierda \triangleleft o derecha \triangleright para navegar a través de las siguientes opciones del arrastre de remolque:

- **Distancia de viaje (remolque específico):** Presione y mantenga el botón de OK para restablecer la distancia.
- **Módulo integrado de frenos del remolque (ITBM):**
 - Salida de los frenos
 - Tipo de remolque
 - Ganancia del ITBM
- **Monitoreo de presión de llantas del remolque:** La pantalla del módulo de instrumentos mostrará la presión de las llantas de un remolque conectado con sensores que coinciden con el perfil del remolque activo. Cuando se presenta presión baja de llantas, el valor bajo de la llanta se mostrará en rojo y la llanta afectada tendrá un brillo rojo. Se mostrará "Llanta de remolque baja" en el centro inferior de la pantalla del módulo de instrumentos.

Si está equipado, la verificación de las luces del remolque y la configuración del remolque se pueden completar a través de la configuración de Uconnect. Para más información refiérase a la sección "Arrastre de remolque (si así esta equipado)" en el capítulo "Multimedia".

Audio

Presione y suelte los botones de flecha de hacia arriba \wedge o hacia abajo \vee hasta que el ícono de audio sea resaltado en la pantalla del módulo de instrumentos. Este menú mostrará la información de la canción, nombre, artista y fuente de audio con un gráfico.

Estado de las llamadas de teléfono

Cuando entra una llamada, aparecerá un mensaje emergente de llamada entrante en la pantalla. El mensaje permanecerá hasta que la llamada sea ignorada o aceptada.

NOTA: El estado de la llamada reemplazará temporalmente la información de la fuente mostrada previamente en la pantalla. Cuando el mensaje ya no sea mostrado, la pantalla regresará a la última pantalla mostrada.



Mensajes guardados

Presione y libere el botón hacia arriba \wedge o hacia abajo \vee hasta que aparezca resaltado el menú de mensajes guardados. Esta característica muestra el número de advertencias de mensajes guardados. Presione el botón de la flecha izquierda \triangleleft o derecha \triangleright para navegar entre los mensajes guardados.

Ajustes

Pantalla (HUD) (si está equipado)

NOTA: La configuración de la función de display de pantalla (HUD) está disponible a cualquier velocidad del vehículo.

Elementos seleccionables de la pantalla de configuración

Presione y suelte el botón de flecha hacia la izquierda \triangleleft o derecha \triangleright hasta que el ícono/título del Menú de configuración resalte en la pantalla del panel de instrumentos. Presione y suelte el botón OK para ingresar al submenú de la pantalla HUD y navegue a través de las opciones según lo requiera. La función Configuración le permite cambiar la información que se muestra en el módulo de instrumentos, así como la ubicación en la que se muestra la información.

NOTA: Dependiendo del nivel de equipamiento del vehículo y del estado actual, es posible que algunas opciones no estén disponibles. La función Configuración solo está disponible cuando la velocidad del vehículo es inferior a 8 km/h (5 mph).

Módulo de instrumentos base y alta gama

<i>Arriba a la izquierda o derecha</i>		
Ninguno	Tiempo	Consumo de combustible actual
Brújula	Rango	Distancia viaje A
Temperatura fuera del vehículo	Consumo de combustible promedio	Distancia viaje B
Viaje del remolque (si así está equipado)	Temperatura del refrigerante (si así está equipado)	Presión del aceite (si así está equipado)
Frenos del remolque (si así está equipado)	Temperatura del refrigerante (si así está equipado)	Voltaje de la batería (si así está equipado)
Temperatura de la transmisión (si así está equipado)	Vida del aceite (si así está equipado)	



Menús Favoritos		
Velocímetro	Información del vehículo	Desempeño (si así está equipado)
Off Road	Asistencia al conductor (mostrar/ocultar) - (si así está equipado)	Economía del combustible (mostrar/ocultar)
Información del vehículo (mostrar/ocultar)	Remolque (si así está equipado) (mostrar/ocultar)	Audio (mostrar/ocultar)
Mensajes (guardados)	Ajustes	Diagnósticos (si así está equipado)

Lado izquierdo y lado derecho (si así está equipado)		
Ninguno	Rango para vaciar	Promedio de economía
Temperatura del aceite	Temperatura de la transmisión	Temperatura del refrigerante
Vida del aceite	Ícono del menú	

Izquierdo inferior y derecho inferior (si así está equipado)		
Ninguno	Tiempo	Economía actual
Brújula	Rango para vaciar	Distancia viaje A
Temperatura exterior	Promedio de economía	Distancia viaje B
Viaje del remolque (si así está equipado)	Frenos del remolque (si así está equipado)	Presión del aceite
Temperatura del refrigerante	Temperatura del aceite	Voltaje de la batería
Temperatura de la transmisión	Vida del aceite	

Velocidad actual de la transmisión

- Apagado
- Encendido

Odómetro

- Punto no decimal
- Punto decimal

De fábrica (restaurar todos los ajustes a los ajustes de fábrica)

- Cancelar
- Restaurar

Módulo de instrumentos Premium

Estilo de la pantalla

- Moderno
- Tradicional

<i>Izquierda superior o derecha superior</i>		
Ninguno	Tiempo	Economía actual
Brújula	Rango	Distancia viaje A
Temperatura exterior	Consumo de combustible promedio	Distancia viaje B
Viaje del remolque (si así está equipado)		

<i>Centro superior</i>		
Ninguno	Insignia	Brújula
Temperatura exterior	Tiempo	Rango para vaciar
Promedio de economía	Consumo de combustible promedio	Distancia viaje A
Distancia viaje B	Viaje del remolque	Audio (mostrar/ocultar)

Velocidad actual

- Apagado
- Encendido

Odómetro

- Sin Punto decimal
- Punto decimal
- Ocultar

Indicador de combustible

- Ocultar rango
- Mostrar rango

<i>Menús Favoritos</i>		
Desempeño	Información del viaje (mostrar/ocultar)	Navegación
Off Road (si así está equipado)	Remolque (si así está equipado, mostrar/ocultar)	Audio (mostrar/ocultar)

Valores predeterminados (restaurar todas las configuraciones a la configuración predeterminada)

- Restaurar
- Cancelar

Alerta de velocidad

Presione y libere las flechas hacia arriba \wedge o hacia abajo \vee hasta que el ícono/título del menú de Alerta de velocidad sea resaltado en la pantalla del panel de instrumentos. Presione y libere el botón OK para acceder a la alerta de velocidad. Use las flechas hacia arriba \wedge o hacia abajo \vee para seleccionar la velocidad deseada, luego presione y libere el botón OK para establecer la velocidad. El indicador color blanco del limitador de velocidad pasivo se encenderá con un notificación (Alerta de velocidad establecida a XX, seguido de las unidades seleccionadas). Cuando la velocidad es-

tablecida sea sobrepasada, se escuchará una alerta auditiva hasta que la velocidad se reduzca por debajo de la velocidad establecida. El indicador color blanco del limitador de velocidad pasivo se iluminará en color amarillo y destellará, y un mensaje emergente se mostrará en la pantalla "Velocidad de alerta sobrepasada".

NOTA: Puede apagar la alerta de velocidad presionando las flechas hacia arriba \wedge o abajo ∇ para navegar hasta la lista de velocidades y seleccione Apagado en la parte inferior de la lista.

Diagnóstico (si así está equipado)

Presione y libere las flechas hacia arriba \wedge o hacia abajo ∇ hasta que el ícono/título de Diagnóstico se resalte en la pantalla del panel de instrumentos. Presione y libere el botón OK para desplegar los códigos de diagnósticos de fallas y sus descripciones. Cuando llegue a la parte inferior de la lista, aparecerá en la pantalla del panel de instrumentos un mensaje "Sin o fin de los códigos de diagnóstico"

Pantalla HUD (si está equipado)

NOTA: Los ajustes de la característica de pantalla HUD están disponibles a cualquier velocidad. Alguna información como límite de velocidad o asistencia al conductor pueden no aparecen en la HUD a menos que su vehículo esté equipado con asistencia de señales de tránsito o sistemas de asistencia al conductor.

Presione y libere los botones de flecha hacia arriba \wedge o hacia abajo ∇ hasta que el ícono/título de menú "Ajustes/Configuración" sea resaltado en la pantalla del módulo de instrumentos. Presione y libere las flechas izquierda \triangleleft o derecha \triangleright hasta que el ícono/título de menú "Pantalla HUD" sea resaltado en la pantalla del módulo de instrumentos. Presione y libere el botón OK para ingresar a Pantalla HUD. Utilice los botones de flecha hacia arriba \wedge o hacia abajo ∇ para seleccionar un ajuste, luego presione y libere el botón OK para establecer el ajuste.

- Contenido y Distribución

Cuando se selecciona "Pantalla Encendida", la pantalla HUD se mostrará en el parabrisas. Cuando no está seleccionado, no se mostrará la pantalla en el parabrisas.

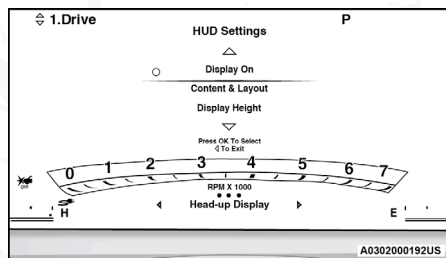

Pantalla HUD Encendido/Apagado



- Contenido y distribución
- Simple: Velocidad, Límite de velocidad
- Estándar: Velocidad, Límite de velocidad, Navegación

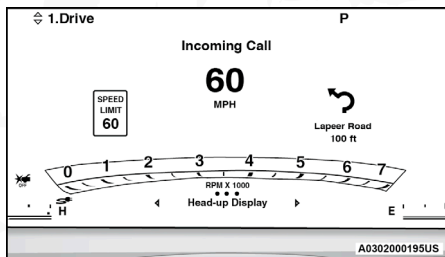

Modo estándar

Cuando selecciona el modo “Estándar”, la imagen del HUD se dividirá en tercios con el indicador del límite de velocidad en el lado izquierdo, la velocidad del vehículo al centro y la navegación vuelta por vuelta a la derecha.

- Avanzado: Velocidad, Límite de velocidad, Navegación, Asistencia al conductor (ACC/Control crucero, Manejo activo de carril, Asistencia de conducción activa), Rango de velocidad.

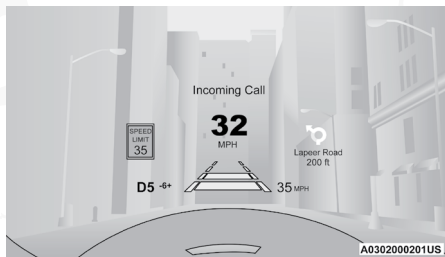

Modo avanzado

Cuando selecciona el modo “Avanzado”, la imagen del HUD mostrará la velocidad del vehículo, la navegación vuelta por vuelta, límite de velocidad, función(es) de asistencia al conductor y velocidad actual de la transmisión.

- Personalizado 1: Velocidad, Límite de velocidad
- Personalizado 2: Velocidad, Límite de velocidad, Navegación
- Personalizado 3: Velocidad, Límite de velocidad, Navegación, Asistencia al conductor (ACC/Control crucero, Manejo activo de carril, Asistencia de conducción activa)
- Personalizado 4: Velocidad, Límite de velocidad, Navegación, Asistencia al conductor (ACC/Control crucero, Manejo activo de carril, Asistencia de conducción activa), velocidad actual de la transmisión
- Altura de pantalla
- Brillo

NOTA:

- Los ajustes básicos de la pantalla HUD (brillo, altura de pantalla y distribuciones no personalizadas), son controlados a través de los ajustes de

la pantalla del módulo de instrumentos. Refiérase a la sección “Pantalla del módulo de instrumentos”.

- Las referencias del contenido del HUD personalizado pueden seleccionarse mediante la pantalla táctil. Para más información refiérase al suplemento del manual de propietario del sistema Uconnect.

Modo conducción RHO (si así está equipado)

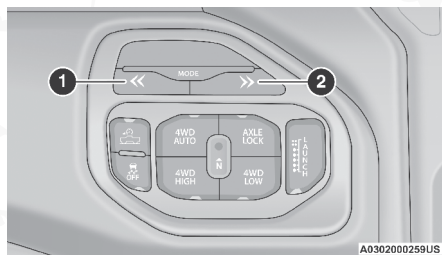

Botones del modo conducción

1 — Botón de flecha izquierda del modo conducción

2 — Botón de flecha derecha del modo conducción

Presione y libere las flechas hacia la izquierda ◀ o derecha ▶ del modo conducción para cambiar entre los diferentes modos de conducción. Un mensaje emergente aparecerá en la pantalla del módulo de instrumentos para ayudar en la selección del modo de conducción deseado. Un indicador del estado del modo de conducción aparecerá en la pantalla del módulo de instrumentos. Refiérase a la sección “Luces indicadoras del modo de conducción” en éste mismo capítulo. También puede presionar dos veces el botón RHO para ir directamente al modo personalizado. Para más información refiérase a “Modo personalizado” en el capítulo “Multimedia”.

NOTA: El modo de conducción seleccionado se aplicará una vez que el mensaje emergente en el panel de instrumentos desaparezca por no presionar las flechas hacia la izquierda ◀ o derecha ▶. Para más información refiérase a “Modo de conducción” en el capítulo “Multimedia”.

Mensaje del ahorrador de batería/Modo de ahorro de batería - Acciones de reducción de carga eléctrica (si así está equipado)

Este vehículo está equipado con un sensor de batería inteligente (IBS) para realizar monitoreo adicional al sistema eléctrico y del estado de la batería del vehículo.

En los casos en que el IBS detecte una falla en el sistema de carga o las condiciones de la batería del vehículo están deterioradas, se tomarán acciones de ahorro en la carga de energía para extender el tiempo y distancia de conducción. Esto se realizará reduciendo la energía o apagando por completo cargas eléctricas no esenciales.

La reducción de carga está activa cuando el motor se encuentra encendido. Se mostrará un mensaje si existe el riesgo de descarga de batería al punto



en que el vehículo podría detenerse debido a la falta de energía eléctrica, o si el vehículo no podrá ser arrancado después del ciclo de manejo actual.

Cuando la reducción de carga se encuentra activa, el mensaje "Ahorrador de batería encendido, algunos sistemas pueden tener bajo nivel de carga" aparecerá en el panel de instrumentos.

Estos mensajes indican que el vehículo tiene un nivel bajo de carga y continúa perdiéndola a un ritmo que el sistema de carga no es capaz de mantener.

NOTA:

- El sistema de carga es independiente de la reducción de carga. El sistema de carga realiza un diagnóstico constante.
- Si la luz de advertencia del sistema de carga se encuentra encendida, puede indicar un problema en el sistema de carga. Consulte "Luz de advertencia del sistema de carga" más adelante para más información.

Cargas eléctricas pueden desactivarse y funciones afectadas por la reducción de carga:

- Asientos calefactables/Asientos ventilados/Volante calefactable (si así está equipado)
- Espejos desempañantes/calefactables (si así está equipado)
- Sistema de ventilación HVAC
- Sistema de inversor de corriente (AC) 115 voltios
- Sistema de audio y telemática

La pérdida de la carga de la batería puede indicar uno o más de las siguientes condiciones:

- El sistema de carga no puede suministrar suficiente potencia de electricidad al sistema del vehículo debido a que la carga eléctrica es más grande que la capacidad del sistema de carga. El sistema de carga todavía está funcionando correctamente.
- La activación de todas las cargas eléctricas posibles del vehículo (por ejemplo, Sistema del clima configuración máxima, luces exteriores e interiores, tomacorrientes sobrecargados + 12V, 115V AC, puertos USB) durante ciertas condiciones de conducción (conducción en ciudad, con remolque, paradas frecuentes).
- Instalación de opciones como luces adicionales, alimentación eléctrica para accesorios, sistemas de audio, alarmas y dispositivos similares.
- Los ciclos de conducción inusuales (viajes cortos separados por largo períodos de estacionamiento).
- El vehículo ha estado estacionado durante un período prolongado de tiempo (semanas, meses).
- La batería fue reemplazada recientemente y no fue cargada completamente.
- La batería se ha descargado por una carga eléctrica activada cuando estaba estacionado el vehículo.



- La batería se utiliza durante un período prolongado con el motor apagado para el suministro de radio, luces, cargadores, aparatos portátiles + 12V como la aspiradora, juego de consolas y dispositivos similares.

Qué hacer cuando el mensaje de la reducción de la carga de la batería se presenta (Modo de batería o Ahorrado de batería encendido)

Durante un viaje:

- Reduzca la carga eléctrica innecesaria si es posible:
 - Apague las luces innecesarias (al interior y exterior)
 - Verifique lo que pudiera estar conectado en la toma de corriente de +12V, 115V AC, o puerto USB.
 - Verifique los ajustes del aire acondicionado (temperatura, ventilador)
 - Verifique los ajustes de audio (volumen)

Después de un viaje:

- Compruebe si se ha instalado algún equipamiento alternativo (luces adicionales, accesorios eléctricos, sistemas de audio, alarmas) y especificaciones de revisión en su caso (carga e ignición de las corrientes en apagado).
- Evalúe los últimos ciclos de conducción (distancia, el tiempo de conducción y el tiempo de estacionamiento).
- El vehículo deberá ser llevado a servicio, si el mensaje todavía está presente durante los viajes consecutivos y la evaluación del vehículo y el patrón de conducción no ayudaron a identificar la causa.

LUCES DE ADVERTENCIAS Y MENSAJES

Las luces de advertencia se encienden junto con un mensaje dedicado y/o una señal acústica cuando si es aplicable. Estas indicaciones son sólo un indicativo y son de precaución y no deben ser consideradas como exhaustiva y/o alternativa a la información contenida en el manual del propietario, es aconsejable que lea cuidadosamente en todos los casos. Siempre consulte la información de este capítulo en el caso de una indicación de falla. Todas las luces indicadoras se mostrarán en caso de aplicar. El menú de verificación del sistema puede parecer diferente según las opciones del equipo y el estado actual del vehículo. Algunos indicadores son opcionales y pueden no aparecer.

Luces de advertencia rojas



— **Luz de advertencia de las bolsas de aire**

Esta luz se enciende para indicar que hay una falla con las bolsas de aire, y permanece encendida de cuatro a ocho segundos, como una verificación del foco, cuando el interruptor de ignición se coloca en a Encendido/En marcha (ON/RUN) o ACC/ON/RUN. Esta luz se encenderá con una alerta sonora cuando se haya detectado una falla con las bolsas de aire, permanecerá encendida hasta que la falla sea corregida. Si la luz no se enciende durante el arranque, permanece encendida o se enciende durante la con-



ducción, lleve el vehículo a la brevedad con un distribuidor autorizado para que inspeccione el sistema.

BRAKE**— Luz de advertencia de los frenos**

Esta luz realiza el monitoreo de diversas funciones de los frenos, incluyendo el nivel del líquido de frenos y la aplicación del freno de estacionamiento. Si esta luz se enciende, puede indicar que el freno de estacionamiento está aplicado, que el nivel del líquido de frenos es bajo o que hay un problema en el depósito del sistema de frenos antibloqueo.

Si la luz se mantiene encendida cuando se ha liberado el freno de estacionamiento y el nivel del líquido se encuentra en la marca de lleno del depósito del cilindro maestro, esto indica una posible falla del sistema hidráulico de frenos.

El sistema dual de frenos tiene una capacidad de frenado en reserva en caso de una falla parcial del sistema hidráulico. Una pérdida en el sistema dual también encenderá la luz de advertencia cuando el nivel del líquido de frenos está más bajo que en el nivel especificado.

La luz permanecerá encendida hasta que el problema se corrija.

NOTA: Es posible que la luz parpadee momentáneamente durante las vueltas cerradas, lo cual hace que cambien las condiciones del nivel del líquido. Se debe dar servicio al vehículo, y revisar el nivel de líquido de frenos.

Si se indica una falla del sistema de frenos, es necesario llevar el vehículo a reparación inmediatamente.

¡ADVERTENCIA!

Es peligroso conducir el vehículo con la luz roja de frenos encendida. Es probable que parte del sistema de frenos esté fallando. Esto significa que el vehículo tardará más en detenerse, pudiendo ocasionar un accidente. Lleve el vehículo a revisión inmediatamente.

Los vehículos equipados con el sistema de frenos antibloqueo (ABS) también están equipados con distribución electrónica de la fuerza de frenado (EBD). En el caso de una falla del EBD, se enciende la luz de advertencia de los frenos junto con la luz del ABS. Se requiere la reparación inmediata del sistema ABS.

El funcionamiento de la luz de advertencia de los frenos se puede verificar girando el interruptor de ignición de la posición Apagado a la posición encendido. La luz se debe encender durante dos segundos aproximadamente. Después la luz se debe apagar a menos que se aplique el freno de estacionamiento o se detecte una falla. Si la luz no se enciende, lleve el vehículo con un distribuidor autorizado para que inspeccionen la luz.

La luz también se enciende cuando se aplica el freno de estacionamiento con el interruptor de ignición en la posición de Encendido/En marcha.

NOTA: Esta luz sólo indica la aplicación del freno de estacionamiento. No muestra el grado de aplicación del mismo.



**— Luz de advertencia del sistema de carga**

Este indicador se prende cuando la batería no está cargando adecuadamente. Si permanece encendida cuando el motor está encendido, habrá mal funcionamiento con el sistema de carga. Contacte a su distribuidor autorizado lo más pronto posible.

Esto indica un posible problema con el sistema eléctrico o está relacionado con sus componentes.

Si requiere pasar carga, vaya a la sección “Emergencia”, para mayor información.

**— Luz de advertencia de puerta(s) abierta(s)**

Esta luz le indica cuando una puerta se encuentra entreabierta/abierta o no está completamente cerrada.

NOTA: Si el vehículo está en movimiento sonará también una alerta sonora.

**— Luz de advertencia de falla en la dirección eléctrica (si así está equipado)**

Esta luz se ilumina para notificar una falla en la dirección eléctrica. Consulte “Dirección eléctricamente asistida” en el capítulo “Arranque y Operación” para más información.

¡ADVERTENCIA!

La operación continua con el uso reducido podría causar un riesgo de seguridad para usted y otros. El servicio deberá hacerse tan pronto como sea posible.

**— Luz de advertencia del control electrónico del acelerador (ETC)**

Esta luz le informa si se experimenta un problema con el control electrónico del acelerador (ETC). Si se detecta un problema mientras el motor está funcionando, la luz se encenderá o destellará dependiendo de la naturaleza del problema. Cicle la ignición con el vehículo detenido en un lugar seguro y con la transmisión en “P” (estacionamiento). La luz se debe apagar. Si la luz permanece encendida con el motor en marcha, el vehículo generalmente se puede conducir, sin embargo, acuda a su distribuidor autorizado lo antes posible.

Si la luz continúa parpadeando cuando el motor está funcionando, se requiere servicio inmediatamente.

NOTA: Esta luz puede encenderse si los pedales de aceleración y freno son presionados al mismo tiempo.

Si la luz continúa parpadeando cuando el vehículo está avanzando, se requiere servicio inmediatamente y puede experimentar un desempeño reducido, una velocidad de ralentí, elevada o áspera o un paro del motor, por



lo que su vehículo requerirá ser remolcado. Esta luz se encenderá cuando el interruptor de ignición se coloca en a Encendido/En marcha (ON/RUN) o ACC/ON/RUN y permanece encendida brevemente como verificación del foco. Si la luz no se enciende durante el arranque, solicite a un Distribuidor Autorizado que verifique el sistema.



— **Luz de advertencia de la temperatura del refrigerante del motor**

Esta luz le advierte acerca de la condición de sobrecalentamiento del motor. Si la temperatura del refrigerante del motor es muy alta, este indicador se iluminará y sonará una alarma sencilla. Si la temperatura alcanza el límite superior, una alerta sonora consecutiva sonará hasta que el motor se enfríe, después de 4 minutos, lo que ocurra primero.

Si la luz se enciende mientras conduce, oríllese y detenga el vehículo. Si el aire acondicionado A/C se encuentra funcionando, apáguelo. Además, cambie la transmisión a la posición "N" (neutral) y deje el motor operar en marcha mínima. Si la temperatura del motor no regresa a la normalidad, apague el motor inmediatamente y solicite asistencia. Consulte el capítulo "En caso de emergencia" para más información.



— **Luz de advertencia del cofre abierto (si así está equipado)**

Este indicador se ilumina cuando el cofre está entreabierto/abierto y no totalmente cerrado.

NOTA: Si el vehículo está en movimiento sonará también una alerta.



— **Luz de advertencia de presión del aceite**

Esta luz de advertencia se iluminará y se escuchará una alerta sonora para indicar que la presión de aceite del motor está baja. Si la luz se enciende y se escucha la alerta sonora mientras conduce, detenga el vehículo y apague el motor tan pronto como le sea posible. Después de haber detenido el vehículo de manera segura, arranque nuevamente el motor y revise la luz de advertencia de presión del aceite. Si la luz indicadora continúa encendida apague el motor y contacte a su Distribuidor Autorizado. No opere el vehículo hasta que la causa de la falla sea corregida. Si la luz indicadora no se ilumina, el motor puede operar pero es recomendable llevar el vehículo con su Distribuidor Autorizado tan pronto como le sea posible.

No opere el vehículo hasta que se corrija la causa. La luz no indica la cantidad de aceite en el motor. El nivel de aceite del motor se debe verificar debajo del cofre.



— **Luz de advertencia de temperatura del aceite**

Esta luz de advertencia se iluminará para indicar que la temperatura del aceite en el motor es demasiado alta. Si esta luz se enciende mientras conduce, detenga el vehículo y apague el motor lo más pronto posible. Espere a que la temperatura del aceite regrese a los niveles normales.





— **Luz de advertencia de recordatorio del cinturón de seguridad**

Esta luz de advertencia indica cuando el cinturón de seguridad del conductor o del pasajero está desabrochado. Cuando la ignición se coloca por primera vez en la posición Encendido/En marcha (ON/RUN) o ACC/ON/RUN y si el cinturón de seguridad del conductor está desabrochado, sonará una campanilla y la luz se encenderá. Al conducir, si el cinturón de seguridad del conductor o del pasajero delantero permanece desabrochado, la luz de recordatorio del cinturón de seguridad parpadeará o permanecerá encendida continuamente y sonará una campanilla. Consulte el capítulo "Seguridad" para más información.



— **Luz de advertencia compuerta trasera abierta**

Esta luz de advertencia se ilumina cuando la compuerta trasera está abierta.

NOTA: Si el vehículo está en movimiento sonará también una alerta sonora.



— **Luz de advertencia freno del remolque desconectado (si así está equipado)**

Este indicador se enciende cuando el freno del remolque ha sido desconectado.



— **Luz de advertencia de temperatura de la transmisión (si así está equipado)**

Esta luz indica que la temperatura del líquido de la transmisión está demasiado alta. Esto puede ocurrir en condiciones de uso severas, como jalar un remolque. Si esta luz se enciende, detenga el vehículo y ponga el motor en marcha mínima o ligeramente más rápido, con la transmisión en "N" (neutral) o en "P" (estacionamiento) hasta que la luz se apague. Una vez que la luz se haya apagado, podrá conducir de manera regular.

¡ADVERTENCIA!

Si continúa operando el vehículo mientras la luz de advertencia de la transmisión se encuentra encendida, podría provocar la ebullición del líquido, que cuando entre en contacto con los componentes de motor y transmisión a alta temperatura, puede provocar un incendio.

¡PRECAUCIÓN!

Conducir continuamente con la luz de advertencia de temperatura encendida provocará eventualmente daños o fallas en la transmisión.



— **Luz de advertencia de seguridad del vehículo (si así está equipado)**

Esta luz destellará a un ritmo acelerado por aproximadamente 15 segundos cuando la alarma del vehículo está armándose, y después, destellará lentamente hasta que la alarma del vehículo sea desarmada.



Luces de advertencia amarillas



— **Luz de advertencia de servicio de falla en el sistema de asistencia activa para la conducción.**

Esta luz se activará cuando el sistema de asistencia activa para la conducción ha detectado una falla.



— **Luz de advertencia de servicio al control crucero adaptativo (ACC, si así está equipado)**

Esta luz se encenderá cuando el ACC no esté operando y necesite servicio. Contacte a su distribuidor autorizado para proporcionarle servicio. Para más información, refiérase a la sección de "Control Crucero Adaptativo" en el capítulo "Arranque y operación".



— **Luz de advertencia de falla en suspensión de aire (si así está equipado)**

Este indicador se encenderá cuando la suspensión de aire tenga una falla.



— **Luz de advertencia de frenos antibloqueo (ABS)**

Esta luz monitorea al sistema de frenos antibloqueo (ABS). La luz se encenderá cuando el interruptor de ignición es colocado en la posición de Encendido/En marcha o en ACC/ON/RUN y puede mantenerse hasta cuatro segundos encendida.

Si la luz permanece encendida después del arranque o se enciende y permanece encendida mientras se conduce, indica que la parte del ABS en el sistema de frenos no está funcionando y requiere de servicio. Sin embargo, el sistema de frenos convencionales continuará funcionando normalmente, si la luz de advertencia de los frenos no se encuentra encendida.

Si la luz de advertencia de frenos no se enciende cuando coloca la ignición en la posición Encendido/En marcha o en ACC/ON/RUN, lleve su vehículo a su distribuidor autorizado para ser inspeccionado.



— **Luz de advertencia del freno de estacionamiento electrónico**

Esta luz de advertencia se iluminará para indicar cuando el freno electrónico no esté operando correctamente y requiere de servicio. Contacte a un distribuidor autorizado.



— **Luz de advertencia de activación del control electrónico de estabilidad (ESC)**

Esta luz indicadora indica que el ESC está encendido. La luz de advertencia de activación del ESC en el tablero de instrumentos se enciende cuando el interruptor de ignición se gira a la posición Encendido/En marcha y cuando el ESC está encendido. Se debe apagar cuando el motor está funcionando. Si esta luz se enciende continuamente con el motor funcionando, se ha detectado un mal funcionamiento en el sistema ESC. Si esta luz permanece encendida después de varios ciclos de ignición y el vehículo ha sido conducido varios kilómetros a velocidades mayores de 48 km/h (30 mph),



vea a su distribuidor autorizado tan pronto como sea posible para que se diagnostique y corrija el problema.

- La luz indicadora de ESC apagado y la luz de activación se enciende momentáneamente cada vez que coloca el interruptor de ignición a Encendido/En marcha o en ACC/ON/RUN.
- El sistema ESC emitirá zumbidos o bips y destellará la luz indicadora cuando esté activo. Esto es normal; los sonidos cesarán cuando el ESC se desactive.
- Esta luz se encenderá en un evento de ESC.



— **Luz de advertencia del control electrónico de estabilidad (ESC) apagado (si así está equipado)**

Esta luz de advertencia indica que el control electrónico de estabilidad (ESC) está apagado.

Cada vez que se gira el interruptor de ignición a la posición Encendido/En marcha o en ACC/ON/RUN, el sistema ESC estará encendido aún si previamente se hubiera apagado.



— **Luz de advertencia de falla en el sensor de nivel de combustible (si así está equipado)**

Esta luz de advertencia se iluminará junto con un mensaje en la pantalla del módulo de instrumentos si se detecta un problema con el sensor de nivel de combustible. Si la luz se encendiera lleve su vehículo a recibir atención de forma inmediata a su distribuidor autorizado.



— **Luz de advertencia de combustible bajo**

Esta luz se iluminará cuando el nivel de combustible llegue a 1/4 de tanque y la distancia a que se vacíe es de menos de 80 km (50 millas) y se mantendrá encendida hasta que se agregue combustible.

Una alerta sonora se escuchará cuando el nivel de combustible sea bajo.



— **Luz de advertencia de líquido del limpiaparabrisas bajo (si así está equipado)**

Esta luz indica que el líquido del limpiaparabrisas está bajo.



— **Luz de advertencia de falla/revise el motor (MIL)**

La luz de advertencia de falla/revisar el motor (MIL) es parte de un sistema de diagnóstico conocido como (OBDII) que monitorea las emisiones y el sistema de control del motor. La luz se encenderá cuando el interruptor de ignición se coloca en encendido y se mantendrá encendida, como una verificación del indicador luminoso, hasta que se arranca el motor. Si la luz no se enciende cuando el interruptor de ignición es colocado de Apagado a la posición Encendido/En marcha, lleve su vehículo a revisión lo más pronto posible.

Ciertas condiciones, como un tapón de la compuerta de gasolina flojo o faltante, mala calidad de combustible y demás, pueden provocar el encendido



de esta luz indicadora después de encender el motor. Se debe dar servicio al vehículo si la luz indicadora permanece encendida al conducir de manera regular. En la mayoría de las situaciones, el vehículo podrá ser conducido de manera regular y no requerirá ser remolcado.

Cuando el motor está encendido, la luz MIL puede destellar para alertar acerca de condiciones serias que podrían provocar la pérdida de fuerza inmediata o severos daños al convertidor catalítico. Lleve su vehículo a servicio lo más pronto posible si esto ocurre.

¡ADVERTENCIA!

Un mal funcionamiento del convertidor catalítico puede ocasionar temperaturas más altas que las temperaturas de operación. Esto puede iniciar un incendio si usted conduce o se estaciona sobre materiales que pueden quemarse, como hierba o pasto seco, madera, cartón, etc. Esto puede ocasionar un serio accidente o incluso la muerte a los ocupantes u otras personas.

¡PRECAUCIÓN!

La conducción prolongada con la MIL encendida puede causar daños adicionales al sistema de control del motor. Esto también puede afectar el rendimiento de combustible y la manejabilidad. Si se conduce cuando la MIL está parpadeando, pueden producirse daños severos al convertidor catalítico y pérdida de potencia. Se requiere dar servicio inmediato.



— **Luz indicadora de falla en el bloqueo de eje trasero (Si así está equipado)**

Esta luz de advertencia se iluminará para indicar que se ha detectado una falla en el bloqueo de eje trasero.



— **Luz de servicio de advertencia de colisión frontal (si así está equipado)**

Esta luz de advertencia se encenderá para indicar una falla en el sistema de advertencia de colisión frontal. Contacte a su Distribuidor Autorizado para darle servicio. Consulte "Advertencia de colisión delantera (FCW)" en el capítulo "Seguridad" para más información.



— **Luz indicadora de servicio al sistema Stop/Start (si así está equipado)**

Esta luz de advertencia se iluminará para indicar que el sistema Stop/Start no está trabajando adecuadamente y se requiere servicio. Contacte a su distribuidor autorizado.



— **Luz de advertencia de servicio a tracción 4WD (si así está equipado)**

Esta luz indicadora se enciende para indicarle una falla con el sistema de tracción 4WD. Si la luz se mantiene encendida o se enciende mientras conduce, significa que el sistema de tracción 4WD no está funcionando correctamente. Le recomendamos acudir a su Distribuidor Autorizado más cercano para dar servicio a su vehículo de inmediato.





— **Luz de advertencia de falla del control de velocidad (si así está equipado)**

Esta luz indicadora se encenderá para indicar que el control de velocidad no está funcionando correctamente y requiere servicio. Contacte a su Distribuidor Autorizado.



— **Luz de advertencia del sistema de monitoreo de presión de las llantas (TPMS)**

La luz de advertencia se encenderá y se mostrará un mensaje para indicar que la presión de una llanta es más baja que los valores recomendados y/o está ocurriendo una lenta pérdida de presión. En este caso, no se puede garantizar un consumo óptimo de combustible y duración de la llanta.

Si una o más llantas están en las condiciones mencionadas previamente, la pantalla mostrará las indicaciones correspondientes para cada llanta.

¡PRECAUCIÓN!

No continúe conduciendo con una o más llantas bajas, ya que el manejo puede verse comprometido. Detenga el vehículo, evite giros y frenadas fuertes. Repare inmediatamente utilizando el kit de reparación de llanta apropiado y contacte a su distribuidor autorizado lo más pronto posible.

Cada llanta, incluyendo la de refacción (si se proporciona), se deben verificar mensualmente cuando estén frías para asegurarse de que están infladas a la presión recomendada por el fabricante, indicada en la placa del vehículo o en la etiqueta de presión de inflado de las llantas. Si su vehículo tiene llantas de tamaño diferente que el indicado en la placa del vehículo o en la etiqueta de presión de inflado de las llantas, usted debe determinar la presión de inflado correcta para esas llantas.

Como característica adicional de seguridad, su vehículo está equipado con un sistema de monitoreo de presión de las llantas (TPMS), el cual enciende una luz indicadora de baja presión de las llantas cuando una o más llantas están significativamente desinfladas. Por consiguiente, cuando se ilumina la luz indicadora de baja presión de las llantas debe detenerse, revisar las llantas tan pronto como sea posible e inflarlas a la presión correcta. Conducir con una llanta muy desinflada ocasiona que la llanta se sobrecaliente y puede ocasionar que se dañe. El inflado insuficiente también reduce la economía de combustible, la vida del dibujo de la llanta, y puede afectar el manejo del vehículo y su capacidad para detenerse.

Es importante tomar en cuenta que el TPMS no sustituye el mantenimiento adecuado de las llantas y que es responsabilidad del conductor mantener la presión correcta de las llantas, aún si la falta de inflado no ha llegado al grado de activar la luz indicadora de baja presión de las llantas del TPMS.

Su vehículo también está equipado con un indicador de mal funcionamiento del TPMS para avisar que el sistema no está funcionando correctamente. El indicador de mal funcionamiento del TPMS está combinado con la luz indicadora de baja presión de las llantas. Cuando el sistema detecta un mal funcionamiento, la luz destella durante aproximadamente un minuto y después permanece iluminada continuamente. Esta secuencia continuará



en los siguientes arranques del vehículo mientras exista la falla. Cuando el indicador de mal funcionamiento se ilumina, es posible que el sistema no pueda detectar o señalar la baja presión de la llanta como debería hacerlo. Las fallas del TPMS pueden ocurrir por varias razones, incluyendo la instalación de llantas de repuesto o de ruedas alternativas en el vehículo que impidan el funcionamiento correcto del TPMS. Revise siempre la luz de mal funcionamiento del TPMS después de reemplazar una o más llantas o ruedas, para confirmar que el reemplazo de las ruedas o llantas alternativas permiten que el TPMS continúe funcionando correctamente.

¡PRECAUCIÓN!

El TPMS ha sido optimizado para las llantas y ruedas de equipo original. Las presiones y advertencias del TPMS se establecieron para el tamaño de llantas equipadas en su vehículo. Si utiliza equipo de reemplazo que no es del mismo tamaño, tipo y/o estilo, el sistema podría funcionar incorrectamente. Las ruedas no originales pueden ocasionar daños a los sensores. Si su vehículo está equipado con TPMS no use sellador para llantas que no sea original, ya que podrían ocasionar daños a los sensores. Después de usar un sellador para llantas que no sea original se recomienda llevar el vehículo con su Distribuidor Autorizado para revisar el funcionamiento de los sensores.



— Luz de advertencia de falla del sistema de reconocimiento de señales de tránsito (TSR, si así está equipado)

Esta luz se enciende para indicar una falla en el sistema TSR. Contacte a su Distribuidor Autorizado si la luz permanece encendida después de reiniciar el vehículo.

Luces indicadoras amarillas



— Luz indicadora de altura aerodinámica de la suspensión de aire (si así está equipado)

Esta luz de advertencia se iluminará cuando el sistema de la suspensión de aire esté en modo aerodinámico.



— Luz Indicadora de altura normal de la suspensión neumática (si está equipado)

Esta luz indicadora se iluminará cuando el sistema de suspensión de aire esté en modo normal. Para más información refiérase a la sección “Sistema de suspensión de aire con nivelación activa (si así está equipado)” en el capítulo “Arranque y operación”.



— Luz indicadora de suspensión de aire off-road 1 (si así está equipado)

Esta luz indicadora se encenderá cuando la suspensión de aire esté ajustada a Off-Road 1. Para más información refiérase a la sección “Sistema de suspensión de aire con nivelación activa (si así está equipado)” en el capítulo “Arranque y operación”.





— **Luz indicadora de suspensión de aire off-road 2 (si así está equipado)**

Esta luz indicadora se encenderá cuando la suspensión de aire esté ajustada a Off-Road 2. Para más información refiérase a la sección “Sistema de suspensión de aire con nivelación activa (si así está equipado)” en el capítulo “Arranque y operación”.



— **Luz indicadores de protección de la carga útil de la suspensión neumática (si está equipada)**

Esta luz indicadora se iluminará para indicar que la carga útil máxima puede haber sido excedida o no se puede lograr la nivelación de la carga a su altura de conducción actual. El modo de protección se seleccionarse automáticamente para “proteger” la suspensión neumática sistema. El ajuste de la suspensión neumática está limitado debido a carga útil.



— **Luz indicadora de suspensión de aire elevándose (si así está equipado)**

Este indicador parpadeará y alertará al conductor de que el vehículo está cambiando de altura.



— **Luz indicadora de suspensión de aire bajando (si así está equipado)**

Este indicador parpadeará y alertará al conductor de que el vehículo está bajando.



— **Luz del área de carga (si así está equipado)**

Esta del área de carga se iluminará cuando se active la luz de carga presionando el botón en el interruptor de los faros.



— **Luz indicadora de advertencia de colisión frontal apagado (FCW, si así está equipado)**

Esta luz indicadora se iluminará para indicar que la advertencia de colisión frontal se encuentra apagada.



— **Luz indicadora Neutral (si así está equipado)**

Esta luz indicadora al conductor que la caja de transferencia del vehículo se encuentra en modo Neutral y los ejes delanteros están desacoplados del tren motriz.



— **Luz indicadora de bloqueo del eje trasero (si así está equipado)**

Esta luz indicadora se activa cuando el eje trasero ha sido bloqueado.



— **Luz indicadora de entrada/salida (si así está equipado)**

Esta luz indicadora se iluminará cuando el vehículo es bajado automáticamente desde la posición de altura de manejo para una fácil entrada y salida del vehículo. Para más información refiérase a la sección “Sistema de sus-



penión de aire con nivelación activa (si así está equipado)" en el capítulo "Arranque y operación".



— **Luz indicadora de modo de arrastre (TOW/HAUL)**

Esta luz indicadora se iluminará cuando el modo de arrastre (TOW/HAUL) esté seleccionado.



— **Luz indicadora de asistencia para acoplar un remolque (si así está equipado)**

Esta luz indicadora se iluminará para indicar que se ha activado el asistente para acoplar un remolque. Para mayor información refiérase a la sección de "Monitoreo de punto ciego" en el capítulo "Seguridad".



— **Indicador 4WD High (si así está equipado)**

Este indicador alerta al conductor que esta activado el 4WD High (rango alto). Los ejes delantero y trasero se encuentran bloqueados mecánicamente forzando el giro de las llantas delanteras y traseras a la misma velocidad.



— **Luz indicadora de bloqueo del 4WD (si así está equipado)**

Esta luz indicadora alerta al conductor está en el modo 4WD (tracción en las cuatro ruedas), y que los ejes delanteros y traseros se encuentran bloqueados mecánicamente forzando el giro de las llantas delanteras y traseras a la misma velocidad.



— **Indicador 4WD Low (si así está equipado)**

Este indicador alerta al conductor sobre la activación del modo 4WD Low (rango bajo). En este modo tanto eje trasero y delantero se encuentran bloqueados mecánicamente forzando el giro de las llantas delanteras y traseras a la misma velocidad. El rango bajo provee una menor relación en la caja de transferencia para incrementar el torque en las ruedas. Refiérase a la sección de "Operación de tracción en todas las llantas (si así está equipado)", en el capítulo de "Arranque y operación" para obtener mayor información.

Luces indicadoras verdes



— **Luz indicadora de control crucero adaptativo (ACC) establecido con objetivo detectado (si así está equipado)**

Esta luz indicadora se encenderá cuando el ACC esté establecido y exista algún vehículo objetivo detectado. Refiérase a la sección de Control crucero adaptativo (ACC) en el capítulo "Arranque y operación" para obtener mayor información.



— **Luz indicadora de control crucero adaptativo (ACC) establecido sin objetivo detectado (si así está equipado)**

Esta luz indicadora se encenderá cuando el ACC esté establecido y no exista un vehículo objetivo detectado. Refiérase a la sección de Control crucero



adaptativo (ACC) en el capítulo “Arranque y operación” para obtener mayor información.

 — **Luz indicadora de Modo ECO (si así está equipado)**

Esta luz indicadora se encenderá cuando el modo ECO (modo de economía de combustible, si así está equipado) esté activado.

 — **Luz indicadora de faros de niebla (si así está equipado)**

Esta luz indicadora muestra cuándo los faros de niebla están encendidos.

 — **Luz indicadora de estacionamiento/faros encendidos**

Esta luz indicadora se iluminará cuando las luces de estacionamiento o los faros se encienden.

 — **Luces indicadoras de luces direccionales**

Cuando se activa la direccional izquierda o derecha, las flechas del panel de instrumentos parpadearán independientemente y las luces correspondientes al exterior se encenderán. Las luces exteriores de vuelta se encenderán al mover la palanca hacia arriba (derecha) o hacia abajo (izquierda).

NOTA:

- Una alerta auditiva continua sonará si el vehículo viaja más de 1.6 km (1 milla) con cualquiera de las luces direccionales encendidas
- Inspeccione el vehículo en busca de luces fundidas si cualquiera de los indicadores destella a un ritmo rápido.
- Si está equipado con luces de niebla, la correspondiente al lado de activación de la luz direccional podría encenderse para proporcionar iluminación adicional al dar vuelta.

 — **Control electrónico de velocidad fijado (si está equipado con pantalla del módulo de instrumentos premium)**

Esta luz se iluminará cuando el control electrónico de velocidad se haya activado. Consulte “Control de velocidad” en el capítulo “Arranque y operación” para más información.

 — **Luz indicadora del Sistema Stop/Start activo (si así está equipado)**

Esta luz se iluminará, cuando el modo “Autostop” del sistema Stop/Start esté activo. Refiérase a la sección “Sistema Stop/Start” en el capítulo “Arranque y operación”.

 — **Luz indicadora de 4WD AUTO (si así está equipado)**

Esta luz indicadora alerta al conductor para indicarle que el vehículo está en el modo de tracción en las cuatro ruedas y que el eje delantero está activo, pero la potencia del vehículo es enviada a las ruedas traseras. El modo AUTO será automáticamente activado cuando el vehículo detecte pérdida



de tracción. Para mayor información consulte la sección de "Arranque y operación".

Luces indicadoras del modo de conducción

BAJA — Luz indicadora del modo *Baja*

Esta luz se encenderá cuando se active el modo Baja. Para más información refiérase a la sección "Información de ajustes del modo conducción" en el capítulo "Multimedia".

CUSTOM — Luz indicadora del modo *Personalizado*

Esta luz se encenderá cuando se active el modo Personalizado. Para más información refiérase a la sección "Información de ajustes del modo conducción" en el capítulo "Multimedia".

MUD/ SAND — Luz indicadora del modo *Barro/Arena*

Esta luz se encenderá cuando se active el modo Barro/Arena. Para más información refiérase a la sección "Información de ajustes del modo conducción" en el capítulo "Multimedia".

ROCK — Luz indicadora del modo *Roca*

Esta luz se encenderá cuando se active el modo Roca. Para más información refiérase a la sección "Información de ajustes del modo conducción" en el capítulo "Multimedia".

SNOW — Luz indicadora del modo *Nieve*

Esta luz se encenderá cuando se active el modo Nieve. Para más información refiérase a la sección "Modo Nieve" en el capítulo "Multimedia".

SPORT — Luz indicadora del modo *Sport*

Esta luz se encenderá cuando se active el modo Sport. Para más información refiérase a la sección "Modo Sport" en el capítulo "Multimedia".

TOW — Luz indicadora del modo *Remolque*

Esta luz se encenderá cuando se active el modo Remolque. Para más información refiérase a la sección "Modo Remolque" en el capítulo "Multimedia".

VALET — Luz indicadora del modo *Valet*

Esta luz se encenderá cuando se active el modo Valet. Para más información refiérase a la sección "Modo Valet" en el capítulo "Multimedia".



Luces indicadoras blancas



— **Luz indicadora de control crucero adaptativo (ACC) listo (si así está equipado)**

Esta luz indicadora se encenderá en un vehículo equipado con ACC, cuando este sea activado pero no haya fijado a una velocidad.

Refiérase a la sección de “Control crucero adaptativo (ACC)”, en la sección de “Arranque y operación” para obtener mayor información.



— **Luz indicadora de control electrónico de velocidad listo (si así está equipado)**

Está luz indicadora se iluminará, cuando el control electrónico de velocidad se haya encendido. Para más información refiérase a la sección “Sistema de control electrónico de velocidad” en el capítulo “Arranque y operación”.



— **Luz indicadora de control electrónico de velocidad ha fijado a una velocidad (si está equipado con pantalla del módulo de instrumentos base/gama media)**

Está luz indicadora se iluminará cuando el control electrónico de velocidad haya fijado a una velocidad. Consulte “Control de velocidad” en el capítulo “Arranque y operación” para más información.



— **Luz indicadora de selección de control de velocidad (SSC, si así está equipado)**

Este indicador muestra cuando la función SSC está activa. La luz estará fija cuando El SSC está armado. El SSC sólo se puede armar cuando la caja de transferencia está en la posición “4WD Low” y la velocidad del vehículo sea inferior a 32 km/h (20 mph). Si estas condiciones no se cumplen al intentar utilizar la función SSC, el indicador SSC La luz parpadeará como Encendido/Apagado.

Luces indicadoras azules



— **Indicador de luces altas**

Esta luz indica que las luces altas de los faros están encendidas. Con las luces bajas activadas, empuje la palanca multifunción en dirección contraria de usted (hacia el frente del vehículo) para cambiar los faros a luces altas. Jale la palanca hacia usted para cambiar los faros nuevamente a luces bajas. Jale la palanca multifunción hacia atrás (en dirección a la parte trasera del vehículo) para apagar las luces altas. Si las luces altas se encuentran apagadas, tire de la palanca hacia usted para encender temporalmente las luces altas (escenario de claxon óptico).

SISTEMA DE DIAGNÓSTICO A BORDO — (OBD II)

Su vehículo está equipado con un sistema sofisticado de diagnóstico a bordo llamado OBD II. Este sistema realiza el monitoreo del desempeño de los sistemas de emisiones, motor y control de la transmisión automática.



Cuando estos sistemas funcionan correctamente, su vehículo tendrá un desempeño y rendimiento de combustible excelentes, además de que las emisiones del motor cumplirán con los reglamentos gubernamentales.

Si alguno de estos sistemas requiere servicio, el sistema OBD II encenderá la "Luz Indicadora de Mal Funcionamiento" (MIL). También guardará códigos de diagnóstico y otra información que ayudará a su técnico de servicio a realizar reparaciones. Aun cuando usted pueda manejar su vehículo sin recurrir a una grúa, acuda a servicio con su distribuidor autorizado tan pronto como sea posible.

¡PRECAUCIÓN!

- La conducción prolongada con la Luz Indicadora de Mal Funcionamiento encendida puede causar daños adicionales al sistema de control de emisiones. Esto también puede afectar el rendimiento de combustible y la capacidad de conducción. El vehículo debe recibir servicio antes de realizar cualquier prueba de emisiones.
- Si la Luz Indicadora de Mal Funcionamiento (MIL) parpadea cuando el motor está en marcha, se producirán pronto daños severos al convertidor catalítico y pérdida de potencia. Lleve su vehículo a revisión con su distribuidor lo antes posible.

Seguridad cibernética del sistema de diagnóstico a bordo (OBD II)

Su vehículo está equipado con un sistema de diagnóstico a bordo (OBD II) y un puerto de conexión para permitirle acceder a la información relativa al rendimiento del control de emisiones del vehículo. Técnicos de servicio autorizados pueden necesitar acceder a esta información para asistir el diagnóstico y servicio del sistema de emisiones y del vehículo. Para más información refiérase al capítulo de "Multimedia."

¡ADVERTENCIA!

- SÓLO un técnico de servicio autorizado debe conectar equipo al puerto de conexión OBD II para realizar diagnóstico y servicio a su vehículo.
- Si se conecta un equipo no autorizado al puerto del OBD II, como un dispositivo de rastreo, podría ser:
 - Que los sistemas del vehículo, incluyendo los sistemas relativos a la seguridad sean dañados y provocar una pérdida de control del vehículo, resultando en un accidente con lesiones serias o la muerte.
 - Acceso, o permitir el acceso a otros, de la información almacenada en los sistemas del vehículo, incluyendo información personal.

PROGRAMAS DE MANTENIMIENTO DE INSPECCIÓN DE EMISIONES

Pasar el sistema de control de emisiones del vehículo podría ser un requerimiento legal en algunas localidades. La falla de la prueba del control de emisiones podría impedir la circulación del vehículo.





Para los Estados que tengan requerimiento de I/M (inspección y mantenimiento), esta verificación comprueba lo siguiente: la luz indicadora de mal funcionamiento (MIL) está funcionando y no se enciende cuando el motor está en marcha y el sistema OBD II (diagnóstico a bordo) está listo para la prueba.

Normalmente, el sistema OBD II ya está listo. Pero podría no estarlo si recientemente ha recibido servicio, si ha tenido la batería descargada o si se le ha reemplazado. Si el sistema OBD II determina que no está listo para la prueba, su vehículo podría fallar la prueba.

Su vehículo tiene una prueba simulada con la llave de ignición la cual puede usar antes de ir a la estación de prueba. Para verificar si el sistema de OBD II de su vehículo está listo, usted debe de hacer lo siguiente:

1. Coloque el interruptor de ignición a la posición de Encendido, pero aún no de marcha al motor.

NOTA: Si le da marcha al motor tiene que empezar el procedimiento nuevamente.

2. Tan pronto como coloque la ignición en la posición Encendido, usted verá el símbolo (MIL) encendido como cualquier otro testigo.
3. Aproximadamente 15 segundos después, una de las dos cosas sucederá:
 - El testigo "MIL" destellará por aproximadamente 10 segundos y entonces se iluminará completamente hasta que usted gire la llave a la posición de "Apagado" o dé marcha al motor. Esto significa que el sistema de OBD II de su vehículo no está listo y no debe continuar con la estación I/M.
 - El "MIL" no destella y está completamente iluminado hasta que coloque el interruptor de ignición en la posición Asegurado o dé marcha al motor. Esto significa que el sistema de OBD II de su vehículo está listo y puede continuar con la estación I/M.

Si su sistema OBD II **no está listo** usted deberá ver a su Distribuidor Autorizado. Cabe aclarar que si a su vehículo le fue hecho el servicio recientemente o si ha tenido la batería baja o se le ha reemplazado, puede ser que no necesite más que manejar el vehículo como normalmente lo hace para actualizar el sistema. Vuelva a verificar con la rutina antes mencionada para comprobar que está listo.

No obstante, si el sistema OBD II de su vehículo está o no listo y si el símbolo (MIL) está iluminado durante la operación normal del vehículo deberá de llevarlo al servicio antes de ir a la estación I/M. Su vehículo puede fallar en la estación I/M porque el MIL está encendido con el motor en marcha.



ARRANQUE Y OPERACIÓN

Contenido

■	PROCEDIMIENTOS DE ARRANQUE	205
	• AutoPark.....	205
	• Función de arranque de un sólo toque (si así está equipado).....	207
	• Arranque normal encender usando del botón “Engine Start/Stop” (Arranque/Paro de motor).....	208
	• Arranque después de estacionamiento prolongado.....	209
	• Si el motor no arranca.....	209
	• Después del arranque.....	210
■	CALENTADOR DEL BLOQUE DEL MOTOR (SI ASÍ ESTÁ EQUIPADO)	210
■	RECOMENDACIONES SOBRE EL ASENTAMIENTO DEL MOTOR	211
■	FRENO DE ESTACIONAMIENTO	211
	• Freno de estacionamiento eléctrico (EPB).....	211
■	TRANSMISIÓN AUTOMÁTICA	215
	• Interbloqueo de la ignición.....	217
	• Sistema de interbloqueo del freno y selector de la transmisión (BTSI)	217
	• Transmisión automática de 8 velocidades (si así está equipado)....	217
■	FUNCIONAMIENTO DE LA TRACCIÓN EN LAS CUATRO RUEDAS (SI ASÍ ESTÁ EQUIPADO)	223
	• Caja de transferencia controlada electrónicamente de 4 posiciones (si así está equipado).....	223
	• Caja de transferencia controlada electrónicamente de 5 posiciones (si así está equipado).....	227
■	FUNCIONAMIENTO DE LA TRACCIÓN EN LAS CUATRO RUEDAS – MODELOS RHO (SI ASÍ ESTÁ EQUIPADO)	231
	• Caja de transferencia controlada electrónicamente de 4 posiciones (si así está equipado).....	231
	• Control de selección de velocidad (SSC, si así está equipado).....	235
■	MODOS RHO (SI ASÍ ESTÁ EQUIPADO)	238
	• Descripción.....	238
	• Control de lanzamiento (si así está equipado).....	240



- **SISTEMA DE SUSPENSIÓN DE AIRE CON NIVELACIÓN ACTIVA (SI ASÍ ESTÁ EQUIPADO)..... 241**
 - Descripción..... 241
 - Modos de la suspensión de aire..... 244
 - Mensajes de la pantalla del módulo de instrumentos 244
 - Operación..... 245
- **SISTEMA DE SUSPENSIÓN DE AIRE CON NIVELACIÓN ACTIVA (GRUPO OFF-ROAD, SI ASÍ ESTÁ EQUIPADO) 246**
 - Modos de la suspensión de aire (si así está equipado) 248
 - Mensajes de la pantalla del módulo de instrumentos 249
 - Operación 249
- **CANCELACIÓN DE RUIDO AUTOMÁTICA 250**
- **SISTEMA DE BLOQUEO DEL EJE (SI ASÍ ESTÁ EQUIPADO) 250**
- **DIFERENCIAL DE DESLIZAMIENTO LIMITADO (SI ASÍ ESTÁ EQUIPADO) 252**
- **DIRECCIÓN ASISTIDA..... 252**
 - Dirección eléctrica 252
- **SISTEMA DE PARO/ARRANQUE DE MOTOR (STOP/START, SI ASÍ ESTÁ EQUIPADO)..... 253**
 - Modo automático..... 253
 - Posibles razones de ausencia de apagado automático del motor (Autostop) 254
 - Arrancar el motor mientras se encuentra en modo Autostop..... 255
 - Para desactivar el sistema de Paro/Arranque del motor manualmente 255
 - Para activar el sistema de Paro/Arranque del motor manualmente. 256
 - Falla del sistema 256
- **CONTROL ELECTRÓNICO DE VELOCIDAD (SI ASÍ ESTÁ EQUIPADO)..... 256**
 - Control de cruceo adaptativo (ACC, si así está equipado) 257
- **SISTEMA DE ASISTENCIA PARA SEÑALES DE TRÁNSITO (SI ASÍ ESTÁ EQUIPADO)..... 270**
 - Activación/Desactivación..... 270
 - Modos de asistencia para señales de tránsito 270
 - Indicadores en pantalla 271



- **CONTROL CRUCERO PARA CAMINOS SINUOSOS (RRCC, SI ASÍ ESTÁ EQUIPADO)**..... 272
 - Operación del Control Crucero Para Caminos Sinuosos (RRCC) (Si así está equipado) 272
- **SISTEMA DE AYUDA DELANTERA Y TRASERA PARA ESTACIONARSE, PARKSENSE® (SI ASÍ ESTÁ EQUIPADO)**..... 274
 - Sensores del sistema ParkSense® 275
 - Pantalla de advertencia del sistema ParkSense® 276
 - Pantalla del Sistema ParkSense® 276
 - Habilitación y deshabilitación del sistema ParkSense® delantero y trasero 279
 - Realizar Servicio al sistema de asistencia de estacionamiento ParkSense..... 279
 - Limpieza del sistema ParkSense 280
 - Precauciones al usar el sistema ParkSense 280
 - Activación y Desactivación del Sistema de asistencia de estacionamiento activo ParkSense®.....²⁸³
 - Operación de la asistencia del lugar de estacionamiento paralelo/perpendicular..... 284
 - Salir de un lugar de estacionamiento 288
 - Maniobra de estacionamiento Pausada/Cancelada..... 289
- **ASISTENCIA DE ESTACIONAMIENTO ACTIVA – MODO ASISTENCIA EN LA DIRECCIÓN (SI ASÍ ESTÁ EQUIPADO)** 289
 - Operación de asistencia para maniobras de estacionamiento en paralelo y perpendicular (si así está equipado)..... 289
 - Salir de un lugar de estacionamiento 293
- **SISTEMA DE ASISTENCIA ACTIVA A LA CONDUCCION BASICA (SI ASI ESTA EQUIPADO)** 294
 - Operación..... 294
 - Activando o desactivando la asistencia de conducción activa 296
 - Indicaciones en la pantalla 299
 - Estado del sistema 299
 - Operación del sistema/Limitaciones..... 300
 - Sistema de asistencia activa para la conducción de manos libres (si así está equipado) 301
 - Funciones adicionales sin uso del asistente de manos libres..... 303
 - Activar o desactivar el sistema de asistencia activa de manejo..... 306



■	INDICACIONES EN LA PANTALLA	309
•	Estado del sistema	310
•	Operación del sistema/Limitaciones.....	310
■	SISTEMA DE GESTIÓN ACTIVA DE CARRILES (SI ASÍ ESTÁ EQUIPADO)	312
•	Operación del sistema de gestión activa de carriles	312
•	Activar o desactivar la gestión activa de carriles.....	313
•	Pantalla de advertencia de Gestión activa de carriles	313
•	Cambiando el estado de gestión activa de carriles.....	315
■	CÁMARA TRASERA DE REVERSA PARKVIEW® (SI ASÍ ESTÁ EQUIPADO)	316
•	Sistema de cámara frontal con líneas de ruedas (si así está equipado)	323
•	Sistema de cámara de vista periférica para remolques (Si así está equipado).....	324
■	CARGA DE COMBUSTIBLE	328
■	CARGA DEL VEHÍCULO	330
•	Etiqueta de certificación	330
•	Tasa de peso bruto vehicular (GVWR).....	330
•	Carga útil.....	331
•	Tasa de peso bruto en el eje (GAWR).....	331
•	Tamaño de la llanta	331
•	Tamaño del Rin	331
•	Presiones del inflado	331
•	Peso vehicular.....	331
•	Carga.....	331
■	ARRASTRE DE REMOLQUE	332
•	Definiciones comunes de arrastre.....	333
•	Tipo de enganche de remolque y peso máximo del remolque.....	336
•	Peso de remolque (máxima carga y pesos).....	336
•	Asistencia para el montaje del enganche del remolque.....	337
•	Control de dirección en reversa del remolque (si así está equipado)	340
•	Requerimientos de arrastre.....	343



- Módulo integrado de frenos para remolque (ITBM, si así está equipado) 345
- Consejos de arrastre 350
- **ARRASTRE RECREATIVO (MODELOS DE TRACCIÓN DE 4 RUEDAS, SI ASÍ ESTÁ EQUIPADO)..... 353**
- Cambio a Neutral (N) 354
- **CONSEJOS DE MANEJO 356**
- Conducción sobre superficies resbaladizas 356
- Manejo a través de agua 356
- Consejos de conducción en todo terreno 358
- Después de la conducción fuera del camino ("Off-Road") 358
- **CONSEJOS DE CONDUCCIÓN – MODELOS RHO (SI ASÍ ESTÁ EQUIPADO) 359**
- Consejos para la Conducción Todoterreno 359
- Operación del freno y acelerador simultáneos 360



PROCEDIMIENTOS DE ARRANQUE

Antes de arrancar su vehículo, ajuste su asiento, el espejo interior y exterior y colóquese el cinturón de seguridad y si los hubiera, pida al resto de los ocupantes que se abrochen sus cinturones de seguridad.

El motor de arranque no deberá operar en intervalos de más de 10 segundos. Espere unos 10 o 15 segundos entre cada intervalo para proteger el motor de arranque de sobrecalentamiento.

¡ADVERTENCIA!

- Al abandonar el vehículo, asegúrese que el nodo de ignición de la llave se encuentre en el modo "Apagado", retire el transmisor y asegure el vehículo.
- Nunca deje a un niño sólo en un vehículo o con acceso a un vehículo que no tenga los seguros activados. Dejar a un niño solo y desatendido en un vehículo es peligroso por diversas razones. Un niño u otras personas pueden salir lastimados de forma severa e incluso fatal. Los niños deberán ser advertidos de no tocar el pedal del freno, el freno de estacionamiento o el selector de velocidades.
- No deje el transmisor de la llave en o cerca del vehículo o en un lugar accesible para niños, y no deje un vehículo equipado con el sistema de arranque remoto sin llave, (Keyless Enter'n Go™); con la ignición en posición de Encendido/En marcha. Un niño podría operar ventanas eléctricas, controles, o mover el vehículo.
- No deje niños o animales dentro de un vehículo estacionado en clima cálido. La temperatura del interior del vehículo es mucho mayor que la del exterior, la temperatura puede subir tanto que podría causar daños severos o la muerte.

Transmisión automática

Arranque el motor con el selector de cambios en la posición "P" (estacionamiento). Aplique el freno antes de cambiar a cualquier rango de conducción.

NOTA:

- Este vehículo está equipado con un sistema de interbloqueo de los cambios de la transmisión. El pedal del freno debe pisarse para cambiar a la posición de "P" (estacionamiento).
- Si está equipado con la transmisión de 8 velocidades, arrancar el vehículo en la posición neutral no será posible a menos que el freno manual sea colocado. Para conocer más acerca de la operación del freno manual, consulte la sección de "En caso de emergencia".

AutoPark

El AutoPark es una función complementaria para ayudar a colocar el vehículo en posición de estacionamiento "P" (estacionamiento) si ocurrieran las situaciones de las siguientes páginas. Es un sistema de respaldo y no se debe basar en él como el método principal para colocar el vehículo en la



posición de estacionamiento. AutoPark no está diseñado para reemplazar la necesidad de colocar su vehículo en la posición de "P" (estacionamiento).

Las condiciones por las cuales el AutoPark se activará están descritas en las siguientes páginas.

¡ADVERTENCIA!

- La falta de atención del conductor puede provocar que no coloque el vehículo en la posición de "P" (estacionamiento) correctamente. Verifique visualmente que el rango "P" (estacionamiento) se muestre en la pantalla del módulo de instrumentos y en el selector de velocidades para confirmar que el vehículo está en la posición de "P" (estacionamiento). Como precaución adicional, siempre aplique el freno de estacionamiento al abandonar el vehículo.
- AutoPark es una función complementaria. No está diseñado para reemplazar la necesidad de colocar su vehículo en la posición de "P" (estacionamiento). Es un sistema de respaldo y no debe ser utilizado como el método primario en que el conductor coloque el vehículo en "P" (estacionamiento)

Si el vehículo no está en "P" (estacionamiento) y el conductor apaga el motor, el vehículo activará la función de AutoPark.

AutoPark se activará cuando ocurran todos los siguientes condiciones:

- Vehículo equipado con selector de velocidades giratorio y transmisión de 8 velocidades.
- Vehículo no está en "P" (estacionamiento)
- Si la velocidad del vehículo es de 1.9 km/h (1.2 mph) o menor.

NOTA: Para vehículos equipados con Keyless Enter'n Go, después de 30 minutos el interruptor de ignición cambiará a la posición de Apagado a menos de que el conductor coloque el interruptor en posición de Apagado.

Si el vehículo no está en "P" (estacionamiento) y el conductor sale del vehículo con el motor encendido, se activará la función AutoPark.

AutoPark se activará cuando ocurran todos los siguientes casos:

- Vehículo equipado con selector de cambios giratorio y transmisión de 8 velocidades.
- Si el vehículo no está en "P" (estacionamiento).
- Si la velocidad del vehículo es de 1.9 km/h (1.2 mph) o menos.
- Si el cinturón de seguridad del conductor está desabrochado.
- Si la puerta del conductor está entreabierta.
- Si el pedal del freno no está presionado.

El mensaje "AutoPark activado cambie a "P" (estacionamiento) y luego cambie a velocidad" se mostrará en la pantalla del módulo de instrumentos.

NOTA: En algunos casos el icono ParkSense se mostrará en la pantalla del módulo de instrumentos. evitando que se muestre el mensaje "AutoPark activado cambie a "P" (estacionamiento) y luego cambie a velocidad". En este caso el



cambiador debe ser regresado a la posición de “P” (estacionamiento) para seleccionar la velocidad deseada.

Si el conductor cambia a “P” (Estacionamiento) mientras el vehículo está en movimiento, la función AutoPark puede activarse.

AutoPark se activará SOLAMENTE cuando la velocidad del vehículo sea de 1.9 km/h (1.2 mph) o menor.

Se mostrará el mensaje “La velocidad del vehículo es muy alta para cambiar a “P” (estacionamiento)” en la pantalla del módulo de instrumentos si la velocidad del vehículo es mayor a 1.9 km/h (1.2 mph).

¡PRECAUCIÓN!

Si la velocidad del vehículo es mayor a 1.9 km/h (1.2 millas), la transmisión cambiará a “N” (neutral) hasta que se cumpla la condición arriba mencionada. Un vehículo dejado en la posición de “N” (neutral) puede moverse. Como una precaución adicional, siempre aplique el freno de estacionamiento cuando salga del vehículo.

4WD LOW (si así está equipado)

La función AutoPark será deshabilitada cuando opere el vehículo en 4WD LOW.

El mensaje “AutoPark deshabilitado” será mostrado en la pantalla del módulo de instrumentos”.

Se darán advertencias adicionales al conductor cuando se cumplan las siguientes condiciones:

- Vehículo no está en “P” (estacionamiento)
- La puerta del conductor está entreabierta
- Vehículo está en rango 4WD LOW

El mensaje “AutoPark no está acoplado”, será mostrado en la pantalla del módulo de instrumentos. Habrá una advertencia sonora hasta que cambie el vehículo a la posición de “P” (estacionamiento) o la puerta del conductor sea cerrada.

Siempre revise visualmente que su vehículo esté en la posición de “P” (estacionamiento) mostrando la “P” en la pantalla del módulo de instrumentos y en el selector de cambios. Como una precaución adicional, siempre aplique el freno de estacionamiento al abandonar el vehículo.

Función de arranque de un sólo toque (si así está equipado)

No pise el acelerador. Coloque el interruptor de la ignición brevemente a la posición de Arranque y suéltelo. El motor de arranque funcionando y será desactivado automáticamente una vez que el motor haya encendido.

Keyless Enter-N-Go™ (Ignición)

Esta característica le permite al conductor operar la ignición con presionar



un botón, siempre y cuando, el transmisor de la llave se encuentre en el compartimiento del pasajero delantero.

Arranque normal encender usando del botón “Engine Start/Stop” (Arranque/Paro de motor)

Para encender el motor usando el botón Start/Stop

1. La transmisión debe estar en “P” (estacionamiento).
2. Presione y mantenga oprimido el pedal del freno mientras presiona el botón Start/Stop del motor una vez.
3. El sistema arranca el vehículo. Si el vehículo no arranca, el motor de arranque se desacoplará automáticamente después de 10 segundos.
4. Si desea detener la marcha del motor antes de que el motor arranque, presione nuevamente el botón.

Apagar el motor usando el botón “Engine Start/Stop” (Encender/Parar motor)

1. Coloque el selector de velocidades en la posición de “P” (estacionamiento), luego presione y libere el botón Engine Start/Stop. El interruptor de ignición volverá a la posición de Apagado.
2. Si el selector de cambios no está en la posición de estacionamiento “P” (estacionamiento), el botón Start/Stop deberá ser presionado por más de dos segundos o presionarlo tres veces cuando la velocidad del vehículo sea por encima de 8 km/h (5 mph) antes de apagar el motor. El interruptor de la ignición permanecerá en la posición Encendido hasta que el selector de cambios se cambie a la posición de “P” (estacionamiento) y presionado dos veces para llevarlo a la posición de Apagado.
3. Si el selector de cambios no está en la posición de estacionamiento “P” (estacionamiento) y el botón Engine Start/Stop se pulsa una vez con la velocidad del vehículo superior a 8 km/h (5 mph), el panel de instrumentos mostrará el mensaje “El vehículo no está en “P” (estacionamiento)” y el motor seguirá en funcionamiento. Nunca deje un vehículo en alguna otra velocidad que no sea “P” (estacionamiento), ya que podría moverse.

NOTA: Si el selector de velocidades no está en la posición de “P” (estacionamiento), y el botón Engine Start/Stop es presionado una vez con la velocidad del vehículo menor a 8 km/h (5mph) el motor se apagará y la ignición permanecerá en la posición de Encendido. Si la velocidad del vehículo cae por abajo de 1.9 km/h (1.2 mph), el vehículo podría activar el AutoPark. Consulte la característica de “AutoPark” más adelante.

Funciones del botón Start/Stop con el pie del conductor fuera del pedal del freno (en la posición de “P” (estacionamiento o “N” neutral)

El botón de Arranque/Paro opera muy similar a un interruptor de ignición. Tiene dos modos: Apagado y Encendido/En marcha. Para cambiar el modo de la ignición sin arrancar el motor y usar los accesorios, siga estos pasos:

1. Comenzando con el interruptor de la ignición en la posición de Apagado:
2. Presione una vez el botón “ENGINE START/STOP” (Arranque/Paro del



motor) para cambiar la ignición a la posición de Encendido/En marcha.

3. Presione una segunda vez el botón "ENGINE START/STOP" (Arranque/Paro del motor) para cambiar el modo de la para cambiar la ignición a la posición de Apagado.

Arranque después de estacionamiento prolongado

NOTA: La condición de estacionamiento prolongado tiene lugar cuando el vehículo ha permanecido sin ser arrancado o conducido durante al menos 30 días.

1. Instale un cargador de batería o cables pasacorriente a la batería a fin de asegurar una carga completa de la batería durante el ciclo arranque.
2. Coloque la ignición en la posición Arranque y suéltelo cuando arranque el motor. Para los sistema de encendido Keyless Enter'n Go mantenga presionados el pedal del freno mientras se pulsa el Botón Engine START/STOP una vez.
3. Si el motor no arranca en los primeros 10 segundos, espere de 10 a 15 segundos más para permitir que el motor de arranque se enfríe, enseguida repita el procedimiento.
4. Si el motor no arranca después de ocho intentos posteriores, permita que el motor de arranque se enfríe durante al menos 10 minutos, enseguida repita el procedimiento.

¡PRECAUCIÓN!

Para evitar daños al motor de arranque no de marcha continuamente por mas de 10 segundos. Espere por lo menos de 10 a 15 segundos antes de intentarlo nuevamente.

Si el motor no arranca

Si el motor no arranca después de seguir el procedimiento "Arranque normal" y el vehículo no ha experimentado condiciones de estacionamiento prolongado, mencionadas anteriormente, puede que el motor se encuentre ahogado. Pise el pedal del acelerador completamente hasta el piso y manténgalo ahí mientras arranca el motor. Esto debe eliminar cualquier exceso de combustible en caso de que el motor esté ahogado.

El motor de arranque se acoplará automáticamente, funcionará durante 10 segundos y luego se desacoplará. Una vez que esto ocurra, libere el pedal del acelerador y el pedal del freno, espere de 10 a 15 segundos, luego repita el procedimiento de "Arranque normal".

¡ADVERTENCIA!

- Nunca vierta combustible ni otros líquidos inflamables en la abertura de entrada de aire del cuerpo del acelerador para tratar de arrancar el vehículo. Esto podría generar una llama intensa repentina y ocasionarle graves lesiones personales.



¡ADVERTENCIA!

- No intente empujar o remolcar su vehículo para que arranque. Los vehículos equipados con transmisión automática no se pueden arrancar de esta forma. El combustible sin quemar puede entrar al convertidor catalítico y cuando el motor arranque, se encenderá y dañará el convertidor y el vehículo.
- Si el vehículo tiene descargada la batería, se pueden utilizar cables pasa corriente para arrancar con una batería auxiliar o la batería de otro vehículo. Este tipo de arranque puede ser peligroso si se realiza incorrectamente. Consulte “Procedimiento de arranque con cables pasa corriente”, en la sección “En caso de emergencia” en este manual.

¡PRECAUCIÓN!

Para no dañar el motor de arranque, no de marcha continuamente por mas de 10 segundos. Espere de 10 a 15 segundos antes de intentar nuevamente.

Si el motor está ahogado, puede arrancar para funcionar, pero no tener suficiente potencia para continuar trabajando al soltar el botón/llave. Si esto ocurre, continúe haciendo girar el motor con el pedal del acelerador presionado hasta el piso. Libere el pedal del acelerador y la llave una vez que el motor esté trabajando suavemente.

Si el motor no arranca después de un intervalo de 10 segundos de hacerlo girar manteniendo el pedal del acelerador hasta el piso, espere de 10 a 15 segundos, luego repita el procedimiento de “Arranque normal”.

Después del arranque

La velocidad de marcha mínima es controlada automáticamente y disminuirá conforme se caliente el motor.

CALENTADOR DEL BLOQUE DEL MOTOR (SI ASÍ ESTÁ EQUIPADO)

El calentador del bloque del motor calienta el refrigerante de motor y permite los arranques más rápidos en clima frío. Conecte el cable a una toma eléctrica estándar de corriente alterna (AC) aterrizada a tierra de 110-115 voltios con un cable de extensión de tres conductores con conexión a tierra.

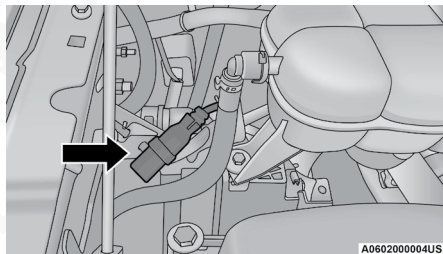

Ubicación del cable del calentador



Para asegurar el arranque a estas temperaturas, se recomienda que use un calentador externo del bloque del motor (disponible en un distribuidor autorizado).

El cable del calentador del bloque del motor está enrutado debajo del cofre del lado del pasajero, al lado de la botella del refrigerante del motor.

¡ADVERTENCIA!

Recuerde desconectar el cable antes de conducir. Dañar el cable eléctrico de 110-115 voltios podría ocasionar que alguien se electrocute.

RECOMENDACIONES SOBRE EL ASENTAMIENTO DEL MOTOR

No se requiere un largo periodo de asentamiento para el motor y el tren motriz (transmisión y eje) en su vehículo.

Conduzca moderadamente durante los primeros 500 km (300 millas). Después de los primeros 100 km (60 millas), son recomendables las velocidades hasta 80 o 90 km/h (50 o 55 mph).

En velocidad de crucero, las aceleraciones breves con el pedal del acelerador totalmente pisado, dentro de los límites de las leyes de tráfico locales, contribuyen a un buen asentamiento. La aceleración total con un rango de velocidad bajo puede ser dañina y se debe evitar.

El aceite del motor instalado en la fábrica es un lubricante de alta calidad del tipo conservador de energía. Los cambios de aceite deben ser consistentes con las condiciones climáticas anticipadas en las que se operará el vehículo. Para ver la viscosidad y los grados de calidad recomendados, refiérase a "Líquidos, lubricantes y partes genuinas" en "Especificaciones técnicas".

¡PRECAUCIÓN!

Nunca se deben usar aceites no detergentes ni aceites minerales puros en el motor o puede causarle daño.

NOTA: Un motor nuevo puede consumir algo de aceite durante los primeros miles de kilómetros (millas) de operación. Esto se debe considerar como una parte normal del asentamiento y no interpretarse como una indicación de un problema. Por favor verifique el nivel del aceite con el indicador del aceite de motor eventualmente durante el periodo de asentamiento. Agregue el aceite que se requiera.

FRENO DE ESTACIONAMIENTO

Freno de estacionamiento eléctrico (EPB)

Su vehículo está equipado con un sistema de freno de estacionamiento eléctrico (EPB) que ofrece una operación simple y algunas características adicionales que hacen que el freno de estacionamiento sea más conveniente y útil.



El freno de estacionamiento está pensado especialmente para evitar que el vehículo se mueva mientras está estacionado. Antes de salir del vehículo, asegúrese de colocar el freno de estacionamiento. Además debe cerciorarse de colocar el selector de velocidades den "P" (estacionamiento).

Puede activar el freno de estacionamiento de dos maneras:

- Manualmente aplicando el interruptor del freno de estacionamiento.
- Automáticamente, activando la función de freno de estacionamiento automático (Auto Park Brake) en las características programables por el conductor en el Sistema Uconnect.

El interruptor del freno de estacionamiento está localizado en el módulo de instrumentos a la izquierda del volante (debajo del interruptor de los faros).

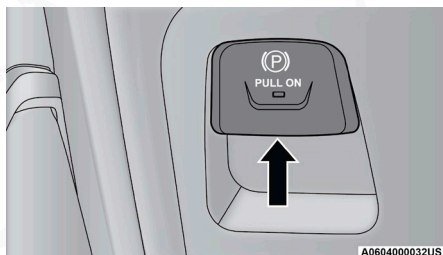

Interruptor del freno de estacionamiento eléctrico

Para aplicar el freno de estacionamiento manualmente, jale hacia arriba el interruptor momentáneamente. Es posible que escuche un ligero zumbido en la parte trasera del vehículo mientras que el freno de estacionamiento se acopla. Una vez que el freno está totalmente aplicado, la luz de advertencia del freno de estacionamiento en el tablero de instrumentos y el indicador en el interruptor se iluminarán. Si su pie está en el pedal del freno mientras aplica el freno de estacionamiento, puede notar un pequeño movimiento del pedal del freno. El freno de estacionamiento puede ser aplicado incluso con la ignición en posición de Apagado pero la luz de advertencia del freno no se iluminará, sin embargo, sólo puede ser liberado cuando el interruptor de ignición está en la posición de Encendido/En marcha.

NOTA: La luz de advertencia del EPB se iluminará si el interruptor del EPB se mantiene por más de 20 segundos en la posición de liberación o aplicación. La luz se apagará cuando se libere el interruptor.

Si la característica de freno de estacionamiento automático "Auto Park Brake" está activada, el freno de estacionamiento automáticamente se acoplará cuando la transmisión se ponga en "P" (estacionamiento) Si su pie está en el pedal del freno puede notar un pequeño movimiento del pedal del freno mientras el freno de estacionamiento es aplicado.

El freno de estacionamiento se liberará automáticamente cuando el interruptor de ignición está en la posición de Encendido, la transmisión se encuentra en "D" (conducir) o "R" (reversa), el cinturón de seguridad del conductor es abrochado y se hace el intento de conducir.

Para liberar el freno de estacionamiento manualmente, el interruptor de ignición debe estar en la posición de Encendido/En marcha. Coloque su pie



en el pedal del freno, empuje momentáneamente hacia abajo el interruptor del freno de estacionamiento. Es posible que escuche un ligero zumbido en la parte trasera del vehículo mientras que el freno de estacionamiento se desacopla. Podría notar un pequeño movimiento del pedal de freno. Una vez que el freno de estacionamiento esté totalmente desacoplado, la luz en el módulo de instrumentos se apagará.

Cuando se estacione en una pendiente, es importante que gire las ruedas delanteras hacia el borde de la acera cuando la pendiente sea hacia abajo gire las ruedas al lado opuesto del borde de la acera cuando la pendiente sea hacia arriba. Aplique el freno de estacionamiento antes de poner el selector de cambios en "P" (estacionamiento), de lo contrario la carga en el mecanismo de bloqueo de la transmisión puede dificultar mover la palanca fuera de "P" (estacionamiento).

¡ADVERTENCIA!

- Nunca utilice la posición de "P" (estacionamiento) como un sustituto del freno de estacionamiento. Siempre aplique el freno de estacionamiento cuando se estacione para evitar el movimiento del vehículo y posibles lesiones o daños.
- Cuando salga del vehículo siempre retire el transmisor de la llave del interruptor de ignición y ciérrelo.
- Nunca deje niños solos en el vehículo o con acceso a un vehículo abierto. Permitir a los niños estar en un vehículo sin vigilancia es peligroso por numerosas razones. Un niño u otras personas podrían salir lastimadas de forma severa e incluso de muerte. Los niños deben ser advertidos de no tocar el freno de estacionamiento, el pedal del freno o el selector de velocidades.
- No deje el transmisor de la llave en o cerca del vehículo, o en un lugar accesible para los niños y no deje un vehículo equipado con Keyless Enter-N-Go™ (Acceso remoto sin llave) en la posición de Encendido/En marcha. Un niño podría operar las ventanas eléctricas, otros controles o mover el vehículo.
- Cerciórese de que el freno de estacionamiento esté completamente desacoplado antes de conducir; de no hacerlo podría llevar a una falla del freno y a un accidente.
- Siempre aplique completamente el freno de estacionamiento cuando abandone su vehículo o éste puede rodar y causar daño o lesiones. Asimismo, asegúrese de dejar la transmisión en "P" (estacionamiento). No hacerlo puede permitir que el vehículo ruede y causar daños o lesiones.

¡PRECAUCIÓN!

Si la "Luz de advertencia de los frenos" se mantiene encendida con el freno de estacionamiento liberado, esto indica una falla en el sistema de frenos. Deberá darle servicio de inmediato al sistema de frenos con un distribuidor autorizado.

Si las circunstancias hacen necesario acoplar el freno de estacionamiento mientras el vehículo está en movimiento, mantenga la presión en el inte-



ruptor eléctrico del freno de estacionamiento durante el tiempo que sea necesario. La luz de advertencia del freno de estacionamiento se iluminará y escuchará un sonido continuo de campanillas. Las luces de freno trasero también se encenderán automáticamente mientras el vehículo permanezca en movimiento.

Para desacoplar el freno de estacionamiento cuando el vehículo está en movimiento libere el interruptor. Si llega a hacer alto total usando el freno de estacionamiento, cuando el vehículo alcanza aproximadamente 5 Km/h (3 mph), el freno de estacionamiento permanecerá acoplado.

¡ADVERTENCIA!

Conducir el vehículo con el freno de estacionamiento acoplado o usar el freno de estacionamiento para detener el vehículo puede causar serios daños al sistema de frenos. Asegúrese que el freno de estacionamiento se encuentre desacoplado por completo antes de conducir; no seguir esta instrucción puede provocar fallas en los frenos y un posible accidente.

En el improbable caso de un mal funcionamiento del sistema de freno de estacionamiento eléctrico, una luz amarilla de falla del EPB se iluminará. Esto puede estar acompañado por el parpadeo de la lámpara de advertencia del freno. En este caso, es urgente el servicio al sistema del freno eléctrico. No dependa completamente del freno de estacionamiento para maneter al vehículo detenido.

Freno de estacionamiento automático (Auto Park Brake)

El freno de estacionamiento eléctrico se puede programar para aplicarlo de forma automática cada vez que el vehículo está parado y la transmisión automática se coloca en estacionamiento "P" (estacionamiento). El freno de estacionamiento se activa y desactiva mediante la selección de las características programables del sistema Uconnect®. Para más información refiérase a la sección "Ajustes del Uconnect" en el capítulo "Multimedia".

Cualquier aplicación del freno de estacionamiento automático se puede evitar presionando el interruptor EPB a la posición de Liberar, mientras que la transmisión está en "P" (estacionamiento).

Acoplamiento seguro (Safehold)

El acoplamiento seguro es una característica de seguridad del sistema del freno de estacionamiento eléctrico (EPB) que acopla el freno de estacionamiento automáticamente si el vehículo se deja sin asegurar y el interruptor de ignición se encuentra en la posición de Encendido/En marcha.

El freno de estacionamiento se aplicará automáticamente si ocurren todas las condiciones siguientes:

- El vehículo está detenido
- No hay ningún intento por presionar el pedal del freno o acelerador
- El cinturón de seguridad se encuentra desabrochado,
- La puerta del conductor se encuentra abierta,

El acoplamiento seguro puede ser anulado temporalmente presionando el interruptor del freno de estacionamiento eléctrico mientras que la puerta



del conductor está abierta. Una vez anulado manualmente el acoplamiento seguro se habilitará de nuevo una vez que el vehículo alcanza 20 km/h (12 mph) o el interruptor de ignición se gira a la posición de Apagado y nuevamente a Encendido.

Modo de servicio de frenos

Se recomienda tener los frenos revisados por un Distribuidor Autorizado. Sólo debe hacer las reparaciones en las que tenga los conocimientos y el equipo adecuado. Sólo debe entrar en el modo de freno de servicio durante el servicio de los frenos.

Cuando de servicio a los frenos, podría ser necesario que empuje el pistón trasero en la parte trasera del agujero del caliper. Con el sistema de freno de estacionamiento eléctrico, esto sólo puede hacerse después de retraer el actuador del freno de estacionamiento eléctrico. La retracción del actuador se puede hacer fácilmente mediante la introducción del modo de servicio de frenos a través del sistema Uconnect® en el vehículo. Este sistema de menús lo guiará por los pasos necesarios para retraer el actuador del EPB con el fin de realizar el servicio del freno trasero.

El modo de freno de servicio tiene requisitos que se deben cumplir para poder ser activado:

- El vehículo debe estar detenido.
- El freno de estacionamiento no debe estar aplicado.
- La transmisión debe estar en "P" (estacionamiento) o "N" (neutral).

Cuando esté en el modo de servicio, el indicador del freno de estacionamiento eléctrico parpadeará de forma continua mientras el interruptor de ignición está en Encendido/En marcha.

Cuando el trabajo de servicio en los frenos esté completo, los siguientes pasos se deben seguir para restablecer el sistema del freno de estacionamiento a la operación normal.

- Asegúrese que el vehículo esté totalmente detenido
- Presione el pedal del freno con fuerza moderada
- Aplique el interruptor del freno de estacionamiento eléctrico

¡ADVERTENCIA!

Puede ser gravemente herido trabajando en o alrededor del motor del vehículo. Únicamente haga el trabajo para el cual tiene el conocimiento y el equipo adecuado. Si tiene alguna duda sobre su capacidad para realizar un trabajo de servicio, lleve su vehículo a su Distribuidor Autorizado.

TRANSMISIÓN AUTOMÁTICA

Debe presionar y mantener presionado el pedal de freno mientras cambia la transmisión fuera de la posición de "P" (estacionamiento).



¡ADVERTENCIA!

- Nunca use la posición de "P" (estacionamiento) como un sustituto del freno de estacionamiento. Siempre aplique el freno de estacionamiento por completo para evitar el movimiento del vehículo y posibles lesiones o daños.
- Su vehículo podría moverse y lesionarlo a usted y a otros si no está totalmente en "P" (estacionamiento). Compruebe al tratar de mover el selector de cambios hacia atrás sin pisar el pedal de freno. Asegúrese de que la transmisión esté siempre en "P" (estacionamiento) antes de salir del vehículo.
- La transmisión podría no acoplar la velocidad de "P" (estacionamiento) si el vehículo está moviéndose. Siempre lleve el vehículo a un alto total antes de cambiar a "P" (estacionamiento), y revise que el indicador de posición de la transmisión indique de forma sólida "P" (estacionamiento) sin destellar. Asegúrese que el vehículo se encuentra completamente detenido, y la posición de "P" (estacionamiento) es indicada adecuadamente antes de salir del vehículo.
- Es peligroso cambiar el selector de velocidades fuera de "P" (estacionamiento) o "N" (neutral) si la velocidad del motor es mayor a la velocidad de marcha mínima. Si su pie no está firmemente en el pedal del freno, el vehículo puede acelerarse rápidamente hacia delante o en reversa. Puede perder el control del vehículo y golpear a alguien o algo. Únicamente seleccione una velocidad cuando esté en velocidad de ralentí y cuando su pie esté presionando firmemente en el pedal del freno.
- Un movimiento no intencionado del vehículo podría lesionar a aquellos que se encuentren dentro o cerca del vehículo. Como en todos los vehículos, usted nunca debe salir del vehículo mientras el motor está encendido. Antes de salir del vehículo, deténgase por completo, aplique el freno de estacionamiento, coloque la transmisión en la posición de "P" (estacionamiento) y coloque la ignición en posición de Apagado. Cuando la ignición está en posición de Apagado, la transmisión se bloqueará en "P" (estacionamiento) previniendo que el vehículo se mueva.
- Al salir del vehículo, siempre asegúrese que la ignición está en la posición de Apagado, retire el transmisor del vehículo y bloquéelo.
- Nunca deje a un niño sólo en un vehículo. Dejar a un niño solo y desatendido en un vehículo es peligroso por diversas razones. Un niño u otras personas pueden salir lastimados de forma severa e incluso fatal. Los niños deberán ser advertidos de no tocar el pedal del freno, el freno de estacionamiento o la palanca de cambios.
- No deje el transmisor de la llave en o cerca del vehículo (o en un lugar accesible para los niños), y no deje la ignición en la posición de Encendido/En marcha. Un niño podría operar las ventanas eléctricas, otros controles o mover el vehículo.



¡PRECAUCIÓN!

La transmisión se puede dañar si no se observan las siguientes precauciones:

- Cambie a "P" (estacionamiento) o a "R" (reversa) solamente mientras usted se encuentre presionando el pedal de freno y después de que el vehículo se haya detenido completamente.
- No cambie de "R" (reversa), "P" (estacionamiento), "N" (Neutral) o "D" cuando el motor esté por encima de la marcha mínima.
- Antes de cambiar a cualquier velocidad, asegúrese que su pie esté firmemente apoyado en el pedal del freno.

Interbloqueo de la ignición

Este vehículo está equipado con un interbloqueo entre la llave de ignición y la posición de estacionamiento por lo que requiere que el selector de cambios sea colocado en "P" (estacionamiento) antes de colocar el interruptor de ignición a la posición de Apagado. Esto ayuda a que el conductor evite salir del vehículo sin colocar la transmisión en "P" (estacionamiento). Este sistema también bloquea la transmisión en P cada que el interruptor de ignición se coloca en el modo Apagado.

NOTA: La transmisión NO se bloquea en "P" (estacionamiento) si el motor no está andando aún cuando los frenos están siendo aplicados. Asegúrese que la transmisión se encuentre en "P" (estacionamiento) y que el interruptor de ignición esté en Apagado (no en modo ACC) antes de salir del vehículo.

Sistema de interbloqueo del freno y selector de la transmisión (BTSI)

Este vehículo está equipado con un Sistema de interbloqueo del freno y selector de la transmisión (BTSI), que mantiene el selector de cambios en la posición de "P" (estacionamiento) a menos que el freno esté aplicado. Para mover el selector de velocidades fuera de la posición de "P" (estacionamiento), el motor debe estar funcionando y se debe pisar el pedal del freno.

El pedal de freno debe ser presionado para cambiar de "N" (neutral) hacia "D" (conducir) o "R" (reversa) cuando el vehículo se detenga o se esté moviendo a bajas velocidades.

Transmisión automática de 8 velocidades (si así está equipado)**Selector giratorio (si así está equipado)**

La transmisión es controlada a través del selector giratorio electrónico localizado en el panel de instrumentos. El rango de la transmisión es mostrado (PRND) en 2 diferentes lugares, en la parte superior del indicador de cambios rotativo y en la pantalla del módulo de instrumentos. Para seleccionar un rango, simplemente gire el control. Deberá presionar el pedal del freno para mover el selector fuera de la posición de "P" (estacionamiento) (o "N" (neutral) cuando el vehículo esté detenido o a una velocidad baja). Para ha-



ber cambios múltiples de un solo movimiento (como de "P" (estacionamiento) a "D" (conducir), simplemente gire el selector a la posición apropiada. Seleccione "D" (conducir) para conducción normal.

NOTA: En caso de una falta sincronización entre la posición del selector de velocidades y el engranaje de la transmisión actual (por ejemplo, el conductor selecciona "P" (estacionamiento) mientras conduce), el indicador de posición parpadeará continuamente hasta que el selector vuelva a la posición adecuada, o el cambio solicitado pueda ser completado.

La transmisión controlada electrónicamente adapta la programación de cambios en función de lo solicitado por el conductor, junto con las condiciones ambientales y de la carretera. Los componentes electrónicos de transmisión se calibran por sí mismos; por lo tanto, los primeros cambios en un nuevo vehículo pueden ser algo abruptos. Esta es una condición normal y se desarrollarán cambios de precisión dentro de unos pocos cientos de kilómetros (millas).

Cambiar de "D" (conducir) a "P" (estacionamiento) o "R" (reversa) debe hacerse únicamente después de que se libera el pedal del acelerador y el vehículo se encuentra detenido. Asegúrese de mantener su pie en el pedal del freno al cambiar entre estas velocidades.

La caja de cambios de velocidades solamente cuenta con las posiciones de "P" (estacionamiento), "R" (reversa), "N" (neutral), y "D" (conducir). Se pueden hacer cambios manuales utilizando el control de rangos de velocidad ERS. Presione los interruptores Gear-"/Gear"+ (en el volante) mientras esté en la posición de "D" (conducir) se seleccionará el rango más alto disponible de la transmisión y se mostrará ese rango en el panel como 1, 2,3, etc. Algunos modelos mostrarán tanto el límite del selector de velocidadesm y la velocidad actual de la transmisión, mientras que se está en el modo ERS

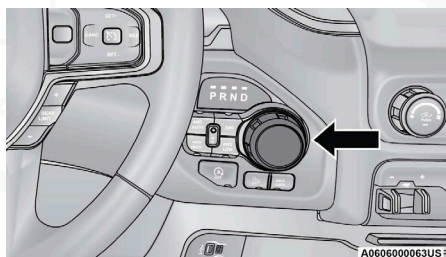

Selector Electrónico de Cambios

Rangos de velocidad

No acelere el motor mientras cambia de la posición de "P" (estacionamiento) a "N" (neutral) a algún otro rango de velocidad.

NOTA: Después de seleccionar cualquier rango de velocidad, espere un momento para permitir que la velocidad seleccionada se acople completamente antes de acelerar. Esto es especialmente importante cuando el motor está frío.

Estacionamiento (P)

Este rango complementa al freno de estacionamiento, bloqueando la transmisión. El motor puede arrancarse en este rango. Nunca intente usar el rango de "P" (estacionamiento) cuando el vehículo esté en movimiento. Ponga el freno de estacionamiento cuando deje el vehículo en este rango. Aplique siempre primero el freno de estacionamiento, después coloque el selector de cambios en esta posición.

Cuando se estacione en alguna subida, aplique el freno de estacionamiento antes de colocar la palanca de la transmisión en "P" (estacionamiento). Como precaución adicional coloque las llantas delanteras hacia la acera para una cuesta abajo, y en sentido contrario para una cuesta arriba.

NOTA: En vehículos con tracción en las cuatro ruedas asegúrese de que la caja de transferencia esté en una posición de conducción.

Al salir del vehículo, siempre:

- Aplique el freno de estacionamiento.
- Cambie la transmisión a "P" (estacionamiento).
- Apague el motor.
- Retire el transmisor de llave del vehículo.

¡PRECAUCIÓN!

- NO acelere el motor cuando cambie de "P" (estacionamiento) o "N" (neutral) a algún otro rango de velocidad, ya que puede dañar el tren motriz.
- Antes de mover la transmisión a un rango fuera de "P" (estacionamiento), deberá arrancar el motor y presionar el pedal del freno. De otra manera podría provocar daños al selector de velocidades.

Los siguientes indicadores son para asegurarse que la transmisión ha acoplado correctamente la posición de "P" (estacionamiento):

- Al cambiar a "P" (estacionamiento), presione el botón de bloqueo en el selector de cambios y mueva firmemente el selector completamente hacia adelante hasta que se detenga y esté completamente asentado.
- Verifique que el rango de la transmisión sea mostrado en pantalla y que indique "P" (estacionamiento) y que no esté parpadeando.
- Con el pedal del freno suelto, verifique que la palanca de la transmisión no se mueva de la posición de "P" (estacionamiento).

Reversa (R)

Este rango es para mover el vehículo hacia atrás. Use este rango únicamente después de que el vehículo se haya detenido completamente.

Neutral (N)

Este rango se utiliza cuando el vehículo está detenido durante períodos prolongados con el motor funcionando. Aplique el freno de estacionamiento y cambie la transmisión a la posición "P" (estacionamiento) si debe salir del vehículo.



¡ADVERTENCIA!

NO maneje el vehículo en "N" (neutral) y nunca apague el motor cuando baja una pendiente, estas son prácticas inseguras que limitan su respuesta al cambio, ya sea por tráfico o por condiciones del camino. Podría perder el control del vehículo y tener un accidente.

¡PRECAUCIÓN!

Remolcar el vehículo, dejar que se mueva por inercia o conducirlo por cualquier otra razón con el selector de cambios en "N" (neutral), puede ocasionar daños severos en la transmisión. Refiérase a la sección de "Arrastre recreativo" o a "Remolque de un vehículo descompuesto" en el capítulo de "En caso de emergencia", para mayor información.

Conducción (D)

Este rango debe ser usado para la mayor parte del tiempo del manejo en ciudad y carretera. Provee cambios ascendentes y descendentes más suaves, así como una mejor economía de combustible. La transmisión realiza cambios ascendentes automáticamente a todas las velocidades.

Cuando ocurren cambios de transmisión frecuentemente (como cuando se opera el vehículo bajo condiciones de carga pesada, en terrenos montañosos, viajando a través de vientos muy fuertes, o mientras se tira de remolques muy pesados), seleccione el modo TOW/HAUL o use el sistema de Selección Electrónica del Rango (ERS) (refiérase a "Funcionamiento del sistema de Selección Electrónica del Rango de Velocidad (ERS)" en este capítulo) para seleccionar un rango más bajo de cambios. Bajo estas condiciones usar un rango más bajo de velocidades mejorará el rendimiento y extenderá la vida de la transmisión al reducir los cambios excesivos y la acumulación de calor.

En temperaturas extremadamente frías (-30°C / -22°F o menos), la operación de la transmisión puede ser modificada dependiendo de la temperatura del motor y la transmisión así como de la velocidad del vehículo. La operación normal se reanudará una vez que la temperatura de la transmisión alcance un nivel adecuado.

Sport (S)

La posición SPORT (S, +/-) (junto a la posición D (conducir)) permite tener el control manual completo de los cambios de transmisión (también conocido como modo AutoStick). Cambiando el engranaje selector hacia adelante (-) o hacia atrás (+) mientras está en el modo Sport (AutoStick) seleccionará manualmente el cambio en la transmisión, y lo mostrará en el panel de instrumentos.

Modo de transmisión "Limp Home"

La operación de la transmisión es monitoreada electrónicamente para condiciones anormales. Si se detecta una condición que pudiera resultar en daños a la transmisión, el modo de seguridad de la transmisión limp home es activado. En este modo, la transmisión puede operar sólo en ciertas velocidades, o no puede cambiar en absoluto. Si el limp home está activado, la



transmisión permanecerá en la posición del rango hasta que el vehículo sea llevado a paro total. Después de que el vehículo este parado, la transmisión permanecerá en el segundo rango sin importar en qué posición de rango se haya seleccionado. Las posiciones estacionamiento, reversa y neutral seguirán trabajando. La luz indicadora de mal funcionamiento (MIL) se iluminará. Un mensaje en el panel de instrumentos informará al conductor sobre las condiciones más graves e indicará qué acciones pueden ser necesarias.

En caso de algún problema momentáneo, la transmisión podrá ser restablecida haciendo lo siguiente:

NOTA: En los casos en los que el mensaje en el panel de instrumentos indique que la transmisión podría no engranar nuevamente después de que se apague el motor, realice el siguiente procedimiento en algún lugar ya preparado (preferentemente en su Distribuidor Autorizado).

1. Pare el vehículo
2. Cambie el selector de cambios a la posición de "P" (estacionamiento) o de no ser posible a "N" (neutral).
3. Presione y mantenga presionado el interruptor de la ignición hasta que el motor se apague.
4. Espere aproximadamente 30 segundos
5. Encienda nuevamente el motor
6. Cambie al rango deseado. Si el problema ya no es detectado la transmisión habrá regresado a la operación normal.

NOTA: Aunque la transmisión sea restablecida, se recomienda que visite a un Distribuidor Autorizado lo más pronto posible. El Distribuidor Autorizado cuenta con el equipo para poder hacer un diagnóstico a la transmisión. Si la transmisión no puede ser restablecida, es necesario servicio de parte de su Distribuidor Autorizado.

Selección Electrónica de Rango (ERS, si así está equipado)

La Selección Electrónica del Rango de Velocidad (ERS) le permite al conductor limitar el rango máximo de velocidad cuando la transmisión se encuentra en la posición "D" y el modo ERS no está activado. Por ejemplo, si cambia la transmisión a la posición 4 (cuarta velocidad), la transmisión no cambiará a un rango mayor de cuarta velocidad, pero si cambiará a rangos de velocidad decedentes con normalidad.

NOTA: El sistema ERS solo cambiará hacia arriba durante un cambio de marcha de primera a segunda cuando está en 4WD Low. Todos los demás rangos mantendrán la relación de engranaje.

Puede cambiar entre los modos "D" (conducir) y ERS a cualquier velocidad del vehículo. Cuando la caja de cambios se encuentre en la posición de "D" (conducir), la transmisión funcionará automáticamente, cambiando entre todos los rangos de velocidades disponibles. Si presiona el interruptor de "-" (en el volante), activará el modo ERS, desplegará el rango de velocidad actual en el panel de instrumentos, y mantendrá ese rango como el máximo disponible. Una vez que se encuentre en el modo ERS, puede presionar los interruptores "-" o "+" para cambiar la velocidad máxima disponible.



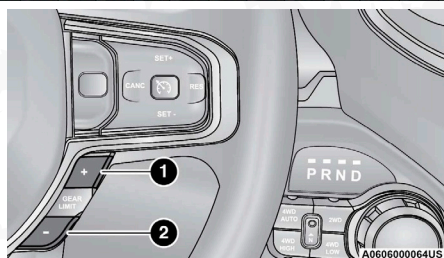

Selección electrónica de rango (ERS)

1 — Cambio ascendente +

2 — Cambio descendente -

Para salir del modo ERS, simplemente presione y sujete el botón "+" hasta que el límite del rango desaparezca del módulo de instrumentos.

¡ADVERTENCIA!

No realice cambios descendentes para un frenado con motor adicional en superficies resbalosas. Las llantas podrían perder tracción y el vehículo podría patinar, causando alguna colisión o lesión.

Al utilizar el modo TOW/HAUL (arrastre/ remolque, si así está equipado)

Active este modo cuando se conduce en alguna de las siguientes condiciones: áreas con cuestas, se arrastra un remolque, se transporta una carga pesada, etc. Este modo mejorará el desempeño y reducirá el potencial de sobre calentamiento o falla de la transmisión debido a los cambios de velocidad excesivos.

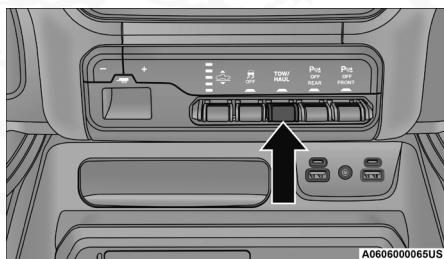

Interruptor Tow/Haul

La luz indicadora arrastre/remolque (TOW/HAUL) se iluminará en el tablero de instrumentos para indicar cuándo se ha activado el interruptor. Presionando el interruptor una segunda vez se restablece el funcionamiento normal. Si se desea el modo arrastre/remolque (TOW/HAUL), el interruptor se debe presionar cada vez que el motor se arranca.



¡ADVERTENCIA!

No use la característica de arrastre/remolque (TOW/HAUL) al conducir por caminos con hielo o en condiciones resbalosas. El aumento del frenado puede causar que las llantas se deslicen y podría perder el control, lo cual podría causar un accidente causando lesiones severas o la muerte.

FUNCIONAMIENTO DE LA TRACCIÓN EN LAS CUATRO RUEDAS (SI ASÍ ESTÁ EQUIPADO)**Caja de transferencia controlada electrónicamente de 4 posiciones (si así está equipado)**

Ésta es una caja de transferencia de cambios electrónica y es operada por el interruptor de control del 4WD (Interruptor de la caja de transferencia), el cual está localizado en el tablero de instrumentos.

**Interruptor de la caja de transferencia de 4 posiciones/bajo demanda**

Esta caja de transferencia de cambios electrónica provee cuatro modos de posición:

- Tracción en dos ruedas de rango alto (2WD) - Este modo es para la conducción normal por calles y carreteras secas de superficie dura. Conducir el vehículo en 2WD tendrá mayores beneficios de ahorro de combustible ya que el eje delantero no está acoplado en 2WD.
- Tracción en cuatro ruedas de rango alto (4WD HIGH) - Este modo proporciona torque al eje de transmisión delantero (activa la tracción en las cuatro ruedas) que permite que las ruedas delanteras y traseras giren a la misma velocidad. Esto proporciona tracción adicional solo para superficies de carreteras sueltas o resbaladizas.
- Tracción en cuatro ruedas de rango bajo (4WD LOW) - Este modo proporciona tracción a las cuatro ruedas a baja velocidad. Maximiza la torsión (más torque que 4WD HIGH) al eje de transmisión delantero; permitiendo que las ruedas delanteras y traseras giren a la misma velocidad. Este rango proporciona tracción adicional y máximo torque para superficies de carreteras sueltas o resbaladizas. No exceda los 40 km/h (25 mph) en este rango.
- Este modo desconecta los ejes de transmisión delantero y trasero del tren motriz. Se utiliza para remolcar otro vehículo en una plataforma plana. Refiérase a "Remolque recreativo" en esta sección.



¡ADVERTENCIA!

- Usted u otros podrían salir heridos si deja el vehículo sin atender con la caja de transferencia en la posición "N" (neutral) sin primero acoplar firmemente el freno de estacionamiento. La posición "N" (neutral) de la caja de transferencia desacopla ambas flechas cardán, la delantera y trasera del tren motriz y permitirá que el vehículo se mueva sin importar la posición de la transmisión aún cuando la transmisión está en "P" (estacionamiento). El freno de estacionamiento siempre se debe aplicar cuando el conductor no está en el vehículo.
- Es posible que la transmisión no cambie a "P" (estacionamiento) si el vehículo se está moviendo. Siempre coloque el vehículo en alto completamente antes de cambiar a "P" (estacionamiento), y verifique que el indicador de posición de la transmisión indique "P" (estacionamiento) sin parpadear. Asegúrese de que el vehículo esté completamente detenido y de que la posición de estacionamiento esté correctamente indicada antes de salir del vehículo.

NOTA:

- Las posiciones 4WD High y 4WD Low están diseñadas solo para superficies de carreteras sueltas y resbaladizas. Conducir en las posiciones 4WD High y 4WD Low en carreteras secas y de superficie dura puede provocar un mayor desgaste de los neumáticos y dañar los componentes de la línea de transmisión.
- El botón "N" (neutral) de la caja de transferencia está ubicado en el centro del interruptor de control de 4WD y se presiona con un bolígrafo o un objeto similar. La posición "N" (neutral) de la caja de transferencia se debe utilizar únicamente para remolques recreativos. Refiérase a "Remolque recreativo" en esta sección.

Luces indicadoras de posición de la caja de transferencia

Las luces indicadoras de la caja de transferencia (4WD y 4WD LOW) están localizadas en el módulo de instrumentos e indican la selección actual y deseada de la caja de transferencia. Cuando selecciona una posición diferente de la caja de transferencia, las luces indicadoras harán lo siguiente:

1. La luz indicadora de la posición actual se apagará.
2. La luz indicadora de la posición seleccionada parpadeará hasta que la caja de transferencia complete el cambio.
3. Cuando el cambio se ha completado, la luz indicadora de la posición seleccionada dejará de parpadear y se mantendrá encendida.

Si la caja de transferencia no realiza el cambio a la posición deseada, uno o más de los siguientes eventos podrían ocurrir:

1. La luz indicadora de la posición actual se mantendrá encendida.
2. La luz indicadora de la nueva posición seleccionada continuará destellando.
3. Si la caja de transferencia no cambia, se mostrará un mensaje en el módulo de instrumentos anunciando la cancelación del cambio.



NOTA: Antes de volver a intentar hacer una selección, asegúrese de que todos los requisitos para seleccionar una nueva posición de la caja de transferencia se han cumplido. Para volver a intentar la selección, gire la perilla de control hacia la posición actual, espere cinco segundos y vuelva a intentar la selección.

La luz SERV 4WD (servicio 4WD) indica el estado del sistema eléctrico de cambios del 4WD. Si la luz permanece encendida después del arranque del motor o se ilumina durante la conducción, significa que el sistema 4WD no funciona correctamente y que requiere servicio.

¡ADVERTENCIA!

Siempre aplique el freno de estacionamiento cuando apague el vehículo si la luz "SERVICE 4WD" está iluminada. No acoplar el freno de estacionamiento puede permitir que el vehículo ruede y cause lesiones o la muerte.

NOTA: No intente hacer un cambio cuando solamente las ruedas delanteras o traseras estén girando, ya que esto puede dañar los componentes del tren motriz.

Cuando hace funcionar su vehículo en 4WD LOW, la velocidad del motor es de aproximadamente tres veces la de la posición 2WD o la de la posición 4WD HIGH a una velocidad dada. Tenga cuidado de no sobre acelerar el motor y no exceder los 40 km/h (25 mph).

El funcionamiento adecuado de los vehículos con tracción en las 4 ruedas depende de que las llantas sean del mismo tamaño, tipo y circunferencia en cada rueda. Cualquier diferencia en el tamaño de la llanta puede dañar el tren motriz.

Debido a que la tracción en las cuatro ruedas proporciona mejor tracción, hay una tendencia a exceder las velocidades de giro y paro seguras. No vaya más rápido de lo que las condiciones del camino lo permitan.

Procedimiento de cambios

- Si alguno de los requisitos para seleccionar una nueva posición de la caja de transferencia no se ha cumplido, la caja de transferencia no hará el cambio. La luz indicadora de la posición precedente se mantendrá encendida y el indicador de la nueva posición seleccionada continuará parpadeando hasta que todos los requerimientos para la posición seleccionada se hayan cumplido.
- Si los requisitos para seleccionar una nueva posición de la caja de transferencia se han cumplido, la luz indicadora de la posición actual se apagará, la luz indicadora de la posición seleccionada parpadeará hasta que la caja de transferencia haya completado el cambio. Cuando el cambio se ha completado, la luz indicadora de la posición seleccionada dejará de parpadear y se mantendrá encendida.

2WD a 4WD (rango alto)

Presione el interruptor de control de 4WD deseado. El cambio entre 2WD y 4WD HIGH puede realizarse con el vehículo parado o en movimiento. En movimiento la caja de transferencia acoplará/desacoplará más rápido si se



libera momentáneamente el pedal del acelerador después de completar el cambio. Si el vehículo está parado, el interruptor de ignición debe estar en la posición Encendido/En marcha con el motor apagado o funcionando.

NOTA: No intente realizar un cambio mientras que sólo las ruedas delanteras o traseras se encuentren girando (sin tracción). Las velocidades de las flechas cardán frontales y traseras deben ser iguales para que el cambio se realice. En esta situación, la luz indicadora de la posición seleccionada destellará y la luz indicadora de la posición original permanecerá encendida. En este momento, reduzca la velocidad y detenga el giro de las ruedas para efectuar el cambio.

2WD o 4WD (rango alto) a 4WD (rango bajo)

NOTA: Cuando se cambia a/o fuera de 4WD (Rango bajo), se puede escuchar cierto de ruido del engranaje interno. Este ruido es normal y no es perjudicial para el vehículo o sus ocupantes.

El cambio se puede efectuar con el vehículo rodando de 3 a 5 km/h (2 a 3 mph) o completamente parado. Usted puede usar cualquiera de los siguientes procedimientos:

Procedimiento preferido

1. Con el motor funcionando, baje la velocidad del vehículo a 3 o 5 km/h (2 o 3 mph).
2. Cambie la transmisión a "N" (neutral).
3. Mientras sigue rodando, presione la posición deseada en el interruptor de control de la caja de transferencia.
4. Una vez que la luz indicadora de la posición deseada esté encendida (sin parpadear), cambie la transmisión nuevamente a una velocidad.

Procedimiento alterno

1. Detenga el vehículo por completo.
2. Con el interruptor de ignición en posición de Encendido/En marcha y el motor andando, cambie la transmisión a la posición "N" (neutral).
3. Presione el interruptor de control de la caja de transferencia deseado.
4. Una vez que la luz indicadora de la posición deseada esté encendida (sin parpadear), cambie la transmisión nuevamente a una velocidad.

NOTA:

- Si los pasos 1 ó 2 del procedimiento preferido o alterno no se llevan a cabo satisfactoriamente antes de intentar el cambio, la luz indicadora de la posición deseada parpadeará continuamente mientras que la luz indicadora de la posición original está encendida, hasta que los requisitos se cumplan.
- La ignición debe estar en la posición de Encendido/En marcha para que se realice el cambio y para que las luces indicadoras de posición funcionen. Si el interruptor de ignición no está en la posición Encendido/En marcha, el cambio no se realizará y las luces indicadoras de posición no se encenderán o destellarán.



Caja de transferencia controlada electrónicamente de 5 posiciones (si así está equipado)

Ésta es una caja de transferencia de cambios electrónicos y es operada por el interruptor de control del 4WD (interruptor de la caja de transferencia), el cual está localizado en el tablero de instrumentos.

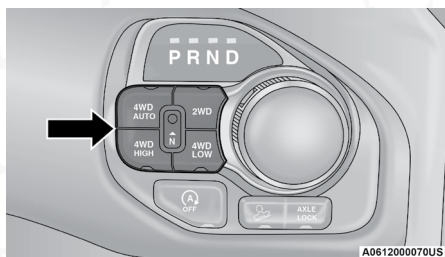

Interruptor de la caja de transferencia de 5 posiciones/bajo demanda

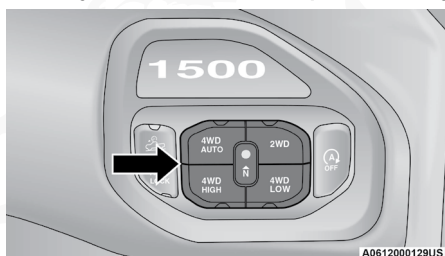

Interruptor de la caja de transferencia de 5 posiciones/bajo demanda - modelos GT

Esta caja de transferencia de cambios electrónica provee cinco modalidades de posiciones:

- Tracción de dos ruedas de rango alto (2WD) - Este modo es para la conducción normal por calles y carreteras secas de superficie dura. Conducir el vehículo en 2WD tendrá mayores beneficios de ahorro de combustible ya que el eje delantero no está acoplado en 2WD.
- Tracción de cuatro ruedas de rango automático (4WD AUTO) - Este modo envía potencia a las ruedas delanteras automáticamente cuando el vehículo detecta una pérdida de tracción. Este rango se puede utilizar en diferentes condiciones de la carretera.
- Tracción de cuatro ruedas de rango alto bloqueado (4WD HIGH) - Este modo proporciona torque al eje de transmisión delantero (activa la tracción en las cuatro ruedas) que permite que las ruedas delanteras y traseras giren a la misma velocidad. Esto proporciona tracción adicional solo para superficies de carreteras sueltas o resbaladizas.
- Tracción de cuatro ruedas de rango bajo (4WD LOW) - Este modo proporciona tracción a las cuatro ruedas a baja velocidad. Maximiza el torque (mayor torque que 4WD HIGH) al eje de transmisión delantero; permitiendo que las ruedas delanteras y traseras giren a la misma velocidad. Este modo proporciona tracción adicional y máxima potencia de tracción solo para superficies de carreteras sueltas o resbaladizas. No exceda los 40 km/h (25 mph) en este rango.



- "N" (neutral) - Esta modo desconecta los ejes de transmisión delantero y trasero del tren motriz. Para ser utilizado para remolcar en plano detrás de otro vehículo.

¡ADVERTENCIA!

- Usted u otros podrían salir heridos si deja el vehículo sin atender con la caja de transferencia en la posición "N" (neutral) sin primero acoplar firmemente el freno de estacionamiento. La posición "N" (neutral) de la caja de transferencia desacopla ambas flechas cardán, la delantera y trasera del tren motriz y permitirá que el vehículo se mueva sin importar la posición de la transmisión. El freno de estacionamiento siempre se debe aplicar cuando el conductor no está en el vehículo.
- Es posible que la transmisión no se coloque en "P" (estacionamiento) si el vehículo se está moviendo. Siempre coloque el vehículo en alto completamente antes de cambiar a "P" (estacionamiento), y verifique que el indicador de posición de la transmisión indique "P" (estacionamiento) sin parpadear. Asegúrese de que el vehículo esté completamente detenido y de que la posición de estacionamiento esté correctamente indicada antes de salir del vehículo.

NOTA:

- Las posiciones 4WD HIGH y 4WD LOW están diseñadas solo para superficies de carreteras sueltas y resbaladizas. Conducir en las posiciones 4WD HIGH y 4WD LOW en carreteras secas de superficie dura puede causar un mayor desgaste de las llantas y dañar los componentes del tren motriz.
- El botón "N" (neutral) de la caja de transferencia está ubicado en el centro del interruptor de control de 4WD y se presiona con un bolígrafo o un objeto similar. La posición "N" (neutral) de la caja de transferencia se debe utilizar únicamente para remolque recreativo. Refiérase a la sección de "Arrastre recreativo" en el capítulo de "En caso de emergencia", para mayor información.

Luces indicadoras de posición de la caja de transferencia

Las luces indicadoras de posición de la caja de transferencia (4WD HIGH, 4WD LOW, y 4WD AUTO) están localizadas en el tablero e indican el modo actual de la caja de transferencia. Cuando selecciona una posición diferente de la caja de transferencia las luces indicadoras se comportarán de la siguiente manera:

1. La luz indicadora de la posición actual se apagará.
2. La luz indicadora de la posición seleccionada parpadeará hasta que la caja de transferencia complete el cambio.
3. Cuando el cambio se ha completado, la luz indicadora de la posición seleccionada dejará de parpadear y se mantendrá encendida.

Si la caja de transferencia no realiza el cambio a la posición deseada, uno o más de los siguientes eventos podrían ocurrir:

1. La luz indicadora de la posición actual se mantendrá encendida.



2. La luz indicadora de la nueva posición seleccionada continuará parpadeando.
3. Si la caja de transferencia no cambiase, se mostrará un mensaje en el módulo de instrumentos anunciando la cancelación del cambio.

NOTA: Antes de volver a intentar una selección, asegúrese de que todos los requisitos para seleccionar una nueva posición de la caja de transferencia se han cumplido. Para volver a intentar la selección, gire la perilla de control hacia la posición actual, espere cinco segundos y vuelva a intentar la selección.

La luz SERV 4WD (servicio 4WD) indica el estado del sistema eléctrico de cambios del 4WD. Si la luz permanece encendida después del arranque del motor o se ilumina durante la conducción, significa que el sistema 4WD no funciona correctamente y que se requiere servicio.

¡ADVERTENCIA!

Siempre acople el freno de estacionamiento cuando apague el vehículo si la luz "SERV 4WD" está iluminada. No acoplar el freno de estacionamiento puede permitir que el vehículo se mueva, lo cual puede causar lesiones personales.

NOTA: No intente realizar un cambio mientras sólo las ruedas delanteras o las ruedas traseras estén girando. Esto puede ocasionar daño a los componentes del tren motriz.

Cuando hace funcionar su vehículo en 4WD LOW, la velocidad del motor es de aproximadamente tres veces las de las posiciones 2WD, 4WD AUTO o 4WD HIGH a una velocidad de carretera dada. Tenga cuidado de no sobre acelerar el motor y no exceder los 40 km/h (25 mph).

El funcionamiento adecuado de los vehículos con tracción en las 4 ruedas depende de que las llantas sean del mismo tamaño, tipo y circunferencia en cada rueda. Cualquier diferencia en el tamaño de la llanta puede dañar el tren motriz.

Debido a que la tracción en las cuatro ruedas proporciona tracción mejorada, hay una tendencia a exceder las velocidades de giro y paro seguras. No vaya más rápido de lo que las condiciones del camino lo permitan.

Procedimiento de cambios

- Si alguno de los requisitos para seleccionar una nueva posición de la caja de transferencia no se ha cumplido, la caja de transferencia no hará el cambio. La luz indicadora de la posición previa se mantendrá encendida y el indicador de la nueva posición seleccionada continuará parpadeando hasta que todos los requerimientos para la posición seleccionada se hayan cumplido.
- Si los requisitos para seleccionar una nueva posición de la caja de transferencia se han cumplido, la luz indicadora de la posición actual se apagará, la luz indicadora de la posición seleccionada parpadeará hasta que la caja de transferencia haya completado el cambio. Cuando el cambio se ha completado, la luz indicadora de la posición seleccionada dejará de parpadear y se mantendrá encendida.



2WD a 4WD (AUTO) o 4WD (BLOQUEADO)

Presione la posición deseada en el interruptor de control de tracción en las cuatro ruedas para cambiar la caja de transferencia. Los cambios entre tracción en dos ruedas y 4WD AUTO y 4WD LOCK se pueden realizar con el vehículo parado o en movimiento. Con el vehículo en movimiento, la caja de transferencia se activará/desactivará más rápido si suelta momentáneamente el pedal del acelerador después de girar el interruptor de control. Si el vehículo está detenido, el interruptor de ignición debe estar en la posición de Encendido/En marcha con el motor apagado o funcionando.

NOTA:

El sistema de tracción en las cuatro ruedas no permitirá cambios entre 2WD y 4WD AUTO/4WD LOCK si las ruedas delanteras y/o traseras están patinando (sin tracción). En esta situación, la luz indicadora de posición seleccionada parpadeará y la luz indicadora de posición original permanecerá encendida. En este momento, reduzca la velocidad y deje de hacer girar las ruedas para completar el cambio.

2WD o 4WD (AUTO) o 4WD (BLOQUEADO) a 4WD LOW (Rango bajo)

NOTA: Cuando se cambia a o fuera de 4WD (Rango bajo), se puede escuchar cierto ruido del engranaje. Este ruido es normal y no es perjudicial para el vehículo o sus ocupantes.

El cambio se puede efectuar con el vehículo rodando de 3 a 5 km/h (2 a 3 mph) o completamente parado. Usted puede usar cualquiera de los siguientes procedimientos:

Procedimiento preferido

1. Con el motor funcionando, baje la velocidad del vehículo a 3 o 5 km/h (2 o 3 mph).
2. Cambie la transmisión a "N" (neutral).
3. Mientras sigue rodando, presione la posición deseada en el interruptor de control de la caja de transferencia.
4. Una vez que la luz indicadora de la posición deseada esté encendida (sin parpadear), cambie la transmisión nuevamente a una velocidad.

Procedimiento alterno

1. Lleve el vehículo a un paro completo.
2. Con el interruptor de ignición en posición de Encendido/En marcha y el motor andando, cambie la transmisión a la posición "N" (neutral).
3. Presione el interruptor de control de la caja de transferencia deseado.
4. Una vez que la luz indicadora de la posición deseada esté encendida (sin parpadear), cambie la transmisión nuevamente a una velocidad.



NOTA:

- Si los pasos 1 o 2 del procedimiento preferido o alternativo no se llevan a cabo satisfactoriamente antes de intentar el cambio, la luz indicadora de la posición deseada parpadeará continuamente mientras que la luz indicadora de la posición original está encendida, hasta que los requisitos se cumplan.
- La ignición debe estar en la posición de Encendido/En marcha para que tenga lugar un cambio y para que las luces indicadoras de posición funcionen. Si el interruptor de ignición no está en la posición de Encendido/En marcha, el cambio no tendrá lugar y las luces indicadoras de posición no se encenderán o destellarán.

FUNCIONAMIENTO DE LA TRACCIÓN EN LAS CUATRO RUEDAS – MODELOS RHO (SI ASÍ ESTÁ EQUIPADO)

Caja de transferencia controlada electrónicamente de 4 posiciones (si así está equipado)

Ésta es una caja de transferencia de cambios electrónica y es operada por el interruptor de control del 4WD (Interruptor de la caja de transferencia), el cual está localizado en el tablero de instrumentos.

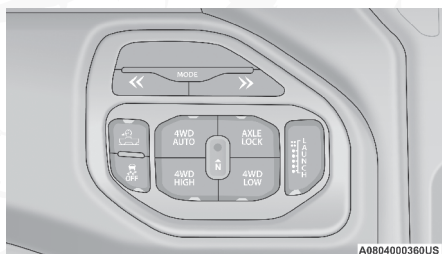

Interruptor de la caja de transferencia de 4 posiciones/bajo demanda

Esta caja de transferencia de cambios electrónica provee cuatro modos de posición:

- Tracción en cuatro ruedas automática de rango alto (4WD AUTO)
- Tracción en cuatro ruedas de rango alto (4WD HIGH)
- Tracción en cuatro ruedas de rango bajo (4WD LOW)
- "N" (neutral)

Para mayor información para el uso correcto de cada modo de la caja de transferencia, consulte la siguiente información:

4WD AUTO

Tracción en cuatro ruedas automática de rango alto – Este modo siempre enviará potencia a las llantas delanteras y ajustará automáticamente el torque tanto delantero como trasero para optimizar el desempeño para las



condiciones de manejo. Por ejemplo, cuando el vehículo detecta pérdida de tracción. Este rango puede ser usado al conducir en caminos con condiciones variables.

Tracción en cuatro ruedas de rango alto (4WD HIGH)

Tracción en cuatro ruedas de rango alto – Este modo proporciona torque al eje de transmisión delantero (activa la tracción en las cuatro ruedas) que permite que las ruedas delanteras y traseras giren a la misma velocidad. Esto proporciona tracción adicional solo para superficies de carreteras sueltas o resbaladizas. El uso del modo 4WD HIGH sobre pavimento seco incrementará el desgaste y podría causar daños a los componentes del tren motriz.

Tracción en cuatro ruedas de rango bajo (4WD LOW)

Tracción en cuatro ruedas de rango bajo – Este modo proporciona tracción a las cuatro ruedas a baja velocidad. Maximiza la torsión (más torque que 4WD HIGH) al eje de transmisión delantero; permitiendo que las ruedas delanteras y traseras giren a la misma velocidad. Este rango proporciona tracción adicional y máximo torque para superficies de carreteras sueltas o resbaladizas. No exceda los 40 km/h (25 mph) en este rango. El uso del modo 4WD LOW sobre pavimento seco incrementará el desgaste y podría causar daños a los componentes del tren motriz.

“N” (neutral)

“N” (neutral) – Este modo desconecta los ejes de transmisión delantero y trasero del tren motriz. Se utiliza para remolcar otro vehículo en una plataforma plana. Refiérase a “Remolque recreativo” en esta sección.

¡ADVERTENCIA!

- Usted u otros podrían salir heridos o perder la vida si deja el vehículo sin atender con la caja de transferencia en la posición “N” (neutral) sin primero acoplar firmemente el freno de estacionamiento. La posición “N” (neutral) de la caja de transferencia desacopla ambas flechas cardán, la delantera y trasera del tren motriz y permitirá que el vehículo se mueva sin importar la posición de la transmisión aún cuando la transmisión está en “P” (estacionamiento). El freno de estacionamiento siempre se debe aplicar cuando el conductor no está en el vehículo.
- Es posible que la transmisión no cambie a “P” (estacionamiento) si el vehículo se está moviendo. Siempre coloque el vehículo en alto completamente antes de cambiar a “P” (estacionamiento), y verifique que el indicador de posición de la transmisión indique “P” (estacionamiento) sin parpadear. Asegúrese de que el vehículo esté completamente detenido y de que la posición de estacionamiento esté correctamente indicada antes de salir del vehículo.

La caja de transferencia hace los cambios de manera electrónica, está diseñada para funcionar en el modo Tracción en cuatro ruedas automática (4WD AUTO) para condiciones normales en calle, carreteras en seco, y en caminos cuya superficie es firme.



Cuando se requiere tracción adicional, los modos 4WD HIGH y 4WD LOW de la caja de transferencia puede usarse para maximizar el torque en los ejes, forzando a las llantas delanteras y traseras a girar a la misma velocidad. Esto se puede hacer presionando el botón del modo deseado en los controles del 4WD.

Para mayor información de las instrucciones para cambiar de modo refiérase a “Procedimiento de cambios”.

Los modos 4WD HIGH y 4WD LOW están diseñados solo para superficies de carreteras sueltas o resbaladizas. El uso del modo 4WD LOW sobre caminos secos y caminos cuya superficie es firme puede incrementar el desgaste de las llantas y podría causar daños a los componentes del tren motriz.

NOTA: El botón del modo “N” (neutral) de la caja de transferencia está al centro de los controles del 4WD y puede presionarlo usando una pluma u objeto similar. El modo “N” (neutral) solo se debe utilizar para remolque recreativo.

Luces indicadoras de posición de la caja de transferencia

Las luces indicadoras de la caja de transferencia (4WD y 4WD LOW) están localizadas en el módulo de instrumentos e indican la selección actual y deseada de la caja de transferencia. Cuando selecciona una posición diferente de la caja de transferencia, las luces indicadoras harán lo siguiente:

1. La luz indicadora de la posición actual se apagará.
2. La luz indicadora de la posición seleccionada parpadeará hasta que la caja de transferencia complete el cambio.
3. Cuando el cambio se ha completado, la luz indicadora de la posición seleccionada dejará de parpadear y se mantendrá encendida.

Si la caja de transferencia no realiza el cambio a la posición deseada, uno o más de los siguientes eventos podrían ocurrir:

1. La luz indicadora de la posición actual se mantendrá encendida.
2. La luz indicadora de la nueva posición seleccionada continuará destellando.
3. Si la caja de transferencia no cambia, se mostrará un mensaje en el módulo de instrumentos anunciando la cancelación del cambio.

NOTA: Antes de volver a intentar hacer una selección, asegúrese de que todos los requisitos para seleccionar una nueva posición de la caja de transferencia se han cumplido. Para volver a intentar la selección, gire la perilla de control hacia la posición actual, espere cinco segundos y vuelva a intentar la selección. Para mayor información de las instrucciones para cambiar de modo refiérase a “Procedimiento de cambios”.

¡ADVERTENCIA!

Siempre aplique el freno de estacionamiento cuando apague el vehículo si la luz “SERVICE 4WD” está iluminada. No acoplar el freno de estacionamiento puede permitir que el vehículo ruede y cause lesiones o la muerte.



NOTA: No intente hacer un cambio cuando solamente las ruedas delanteras o traseras estén girando, ya que esto puede dañar los componentes del tren motriz.

Cuando hace funcionar su vehículo en 4WD LOW, la velocidad del motor es de aproximadamente tres veces la de la posición 4WD AUTO o la de la posición 4WD HIGH a una velocidad dada. Tenga cuidado de no sobre acelerar el motor y no exceder los 88 km/h (55 mph).

El funcionamiento adecuado de los vehículos con tracción en las 4 ruedas depende de que las llantas sean del mismo tamaño, tipo y circunferencia en cada rueda. Cualquier diferencia en el tamaño de la llanta puede dañar el tren motriz.

Debido a que la tracción en las cuatro ruedas proporciona mejor tracción, hay una tendencia a exceder las velocidades de giro y paro seguras. No vaya más rápido de lo que las condiciones del camino lo permitan.

Procedimiento de cambios

- Si alguno de los requisitos para seleccionar una nueva posición de la caja de transferencia no se ha cumplido, la caja de transferencia no hará el cambio. La luz indicadora de la posición precedente se mantendrá encendida y el indicador de la nueva posición seleccionada continuará parpadeando hasta que todos los requerimientos para la posición seleccionada se hayan cumplido.
- Si los requisitos para seleccionar una nueva posición de la caja de transferencia se han cumplido, la luz indicadora de la posición actual se apagará, la luz indicadora de la posición seleccionada parpadeará hasta que la caja de transferencia haya completado el cambio. Cuando el cambio se ha completado, la luz indicadora de la posición seleccionada dejará de parpadear y se mantendrá encendida.

2WD a 4WD (rango alto)

Presione el interruptor de control de 4WD deseado. El cambio entre 2WD y 4WD HIGH puede realizarse con el vehículo parado o en movimiento. En movimiento la caja de transferencia acoplará/desacoplará más rápido si se libera momentáneamente el pedal del acelerador después de completar el cambio. Si el vehículo está parado, el interruptor de ignición debe estar en la posición Encendido/En marcha con el motor apagado o funcionando.

NOTA: No intente realizar un cambio entre 2WD/4WD HIGH mientras que sólo las ruedas delanteras o traseras se encuentren girando (sin tracción). En esta situación, la luz indicadora de la posición seleccionada destellará y la luz indicadora de la posición original permanecerá encendida. En este momento, reduzca la velocidad y detenga el giro de las ruedas para efectuar el cambio.

2WD o 4WD (rango alto) a 4WD (rango bajo)

NOTA: Cuando se cambia a/o fuera de 4WD (Rango bajo), se puede escuchar cierto de ruido del engranaje interno. Este ruido es normal y no es perjudicial para el vehículo o sus ocupantes.



El cambio se puede efectuar con el vehículo rodando de 3 a 5 km/h (2 a 3 mph) o completamente parado. Usted puede usar cualquiera de los siguientes procedimientos:

Procedimiento preferido

1. Con el motor funcionando, baje la velocidad del vehículo a 3 o 5 km/h (2 o 3 mph).
2. Cambie la transmisión a "N" (neutral).
3. Mientras sigue rodando, presione la posición deseada en el interruptor de control de la caja de transferencia.
4. Una vez que la luz indicadora de la posición deseada esté encendida (sin parpadear), cambie la transmisión nuevamente a una velocidad.

Procedimiento alternativo

1. Detenga el vehículo por completo.
2. Con el interruptor de ignición en posición de Encendido/En marcha y el motor andando, cambie la transmisión a la posición "N" (neutral).
3. Presione el interruptor de control de la caja de transferencia deseado.
4. Una vez que la luz indicadora de la posición deseada esté encendida (sin parpadear), cambie la transmisión nuevamente a una velocidad.

NOTA:

- Si los pasos 1 ó 2 del procedimiento preferido o alternativo no se llevan a cabo satisfactoriamente antes de intentar el cambio, la luz indicadora de la posición deseada parpadeará continuamente mientras que la luz indicadora de la posición original está encendida, hasta que los requisitos se cumplan.
- La ignición debe estar en la posición de Encendido/En marcha para que se realice el cambio y para que las luces indicadoras de posición funcionen. Si el interruptor de ignición no está en la posición Encendido/En marcha, el cambio no se realizará y las luces indicadoras de posición no se encenderán o destellarán.

Control de selección de velocidad (SSC, si así está equipado)

El SSC está diseñado para caminos a campo traviesa, con el rango 4WD LOW solamente. El SSC mantiene la velocidad controlando la velocidad del vehículo activando el controlador de los frenos.

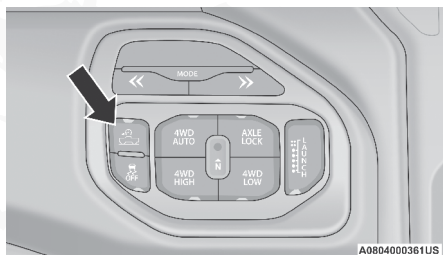

Botón del Control de selección de velocidad



El control de velocidad (SSC) tiene tres estados:

1. Off (Apagado) (La función no está habilitada y no se activará).
2. Habilitado (Esta característica está habilitada pero las condiciones de activación no se cumplen o el conductor anula el controlador con la aplicación del freno y del acelerador).
3. Activo: (Esta función está habilitada y activa el control de velocidad del vehículo).

Activación del control de velocidad SSC

El control de velocidad SSC se habilita presionando el interruptor SSC, pero las siguientes condiciones también se deben cumplir para habilitar el sistema SSC:

- Tren motriz en rango "4WD LOW".
- Velocidad del vehículo menor a 8 km/h (5 mph).
- Freno de estacionamiento está liberado.
- La puerta del conductor está cerrada.
- El conductor no está aplicando el acelerador.

Activación del SSC

Una vez que el SSC esté activado, se activará automáticamente si las siguientes condiciones son cumplidas:

- El conductor libera el acelerador.
- El conductor libera el freno.
- La transmisión está en cualquier velocidad, fuera de "P" (estacionamiento).
- La velocidad del vehículo es menor a los 32 km/h (20 mph).

El ajuste de la velocidad del SSC es seleccionada por el conductor y se puede ajustar utilizando la palanca de cambios +/- en el volante. Adicionalmente, la velocidad ajustada del SSC puede reducirse cuando se escale una pendiente, el nivel de reducción de velocidad depende del grado de la misma. La siguiente lista resume las velocidades del SSC:

Ajuste de velocidades SSC

- 1a = 1 Km/h (0.6 mph)
- 2a = 2 Km/h (1.2 mph)
- 3a = 3 Km/h (1.8 mph)
- 4a = 4 Km/h (2.5 mph)
- 5a = 5 Km/h (3.1 mph)
- 6a = 6 Km/h (3.7 mph)
- 7a = 7 Km/h (4.3 mph)
- 8a = 8 Km/h (5.0 mph)
- "R" (reversa) = 1 Km/h (0.6 mph)
- "N" (neutral) = 2 Km/h (1.2 mph)



- “P” (estacionamiento) = El SSC puede habilitarse pero no activarse

NOTA:

- Con el SSC se utiliza la posición +/- del selector de cambios para seleccionar la velocidad del SSC, sin afectar los cambios en la transmisión. Con la transmisión en SSC ésta cambiará apropiadamente a la selección del conductor para las condiciones y velocidad de manejo correspondiente.
- La operación del SSC se ve influenciada por un modo de conducción se activa. Las diferencias pueden ser notables para el conductor en términos de niveles variables de la agresividad del manejo.

Anulación por el conductor

El conductor puede anular la activación del SSC aplicando el acelerador o el freno en cualquier momento.

Desactivación del SSC

El SSC será desactivado pero permanecerá disponible si cualquiera de las siguientes condiciones está presente:

- El conductor anula la velocidad establecida del SSC mediante la aplicación del acelerador o el freno.
- La velocidad del vehículo supera los 32 km/h (20 mph) pero se mantiene por debajo de los 64 km/h (40 mph).
- El vehículo se coloca en “P” (estacionamiento).

Deshabilitar el SSC

El SSC se desactivará y deshabilitará si cualquiera de las siguientes condiciones ocurre:

- El conductor presiona el botón del SSC.
- La caja de transferencia se desplaza fuera del modo de tracción 4WD LOW (rango bajo).
- Se aplica el freno de estacionamiento.
- Se abre la puerta del conductor.
- El vehículo es conducido a más de 32 km/h (20 mph) por más de 70 segundos.
- El vehículo es conducido a más de 64 km/h (40 mph) El SSC se desactiva inmediatamente.

Retroalimentación al conductor

El módulo de instrumentos tiene un símbolo de SSC, el interruptor del SSC tiene una luz la cual da información al conductor del estado en el que está el SSC.

- El ícono en el módulo de instrumentos y la lámpara del interruptor se iluminarán y permanecerá encendida cuando el SSC esté habilitado o activado. Esta es la condición normal de operación del SSC.
- El ícono en el módulo de instrumentos y el interruptor de la lámpara par-



padeará por algunos segundos y se apagará cuando el conductor presione el interruptor del SSC, la condición de habilitado no estará presente.

- El símbolo en el módulo y el interruptor de la lámpara parpadeará por algunos segundos y se apagará cuando se desactive el SSC por exceso de velocidad.
- El símbolo en el módulo y el interruptor de la lámpara parpadeará cuando el SSC se desactivará por sobrecalentamiento de los frenos.

¡ADVERTENCIA!

El SSC sólo se diseñó para ayudar al conductor a controlar la velocidad del vehículo cuando se conduce en condiciones fuera del camino. El conductor debe permanecer atento a las condiciones del camino y es su responsabilidad mantener una velocidad segura en vehículo.

MODOS RHO (SI ASÍ ESTÁ EQUIPADO)

Descripción

Los modos RHO combinan las capacidades de los sistemas de control del vehículo, junto con el estilo de conducción, para obtener el mejor desempeño en cada terreno.

Use el botón RHO y las flechas para seleccionar el modo deseado.

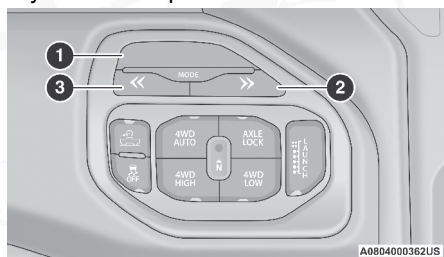

Botón RHO (si así está equipado)

- | | |
|----------------------|--------------------|
| 1 — Botón RHO | 2 — Flecha derecha |
| 3 — Flecha izquierda | |

Los modos RHO consisten en las siguientes opciones:

- Auto – Este modo está diseñado para conducción regular con ajustes predeterminados.
- Nieve – Este modo maximiza la tracción y estabilidad dividiendo el torque en partes iguales entre las llantas delanteras y traseras. La transmisión hace los cambios de manera más pronta y la respuesta del acelerador se suaviza para reducir el patinaje de las llantas. El modo Nieve está diseñado solo para asistir y no para reemplazar las prácticas seguras de manejo en climas difíciles. Esta característica restablece el ciclo de ignición a encendido automático si no se está en modo 4WD LOW.



- Remolque – Este modo minimiza los cambios en la transmisión y adapta la suspensión para remolcar o transportar cargas pesadas. El torque se divide equitativamente en las llantas delanteras y traseras para mejorar la tracción. Esta característica restablece el ciclo de ignición a encendido automático si no se está en modo 4WD LOW.
- Sport – Este modo mejora la maniobrabilidad mediante la división del torque en las llantas delanteras y traseras así como mejor control en la suspensión. La transmisión hará los cambios más rápido y firmes. La fuerza requerida en el volante se incrementa por la mejora en la respuesta y en el control. Esta característica restablece el ciclo de ignición a encendido automático. El modo Sport no está disponible cuando se está en modo 4WD LOW.
- Personalizado – Este modo permite al conductor crear una configuración personalizada que se guarda para una rápida selección en ajustes favoritos. El sistema regresará a encendido automático cuando el interruptor de la ignición se cambie de En marcha a Apagado y nuevamente a En marcha, si este modo está seleccionado. Mientras se está en modo Personalizado la barra estabilizadora, la transmisión, el volante, la suspensión y los ajustes de las paletas de cambios pueden ser configurados mediante los ajustes del modo Personalizado. Esta característica restablece el ciclo de ignición a encendido automático si no se está en modo 4WD LOW.
- Barro/Arena – Este modo maximiza la tracción y estabilidad dividiendo el torque en partes iguales entre las llantas delanteras y traseras. La intervención del control de tracción se reduce para permitir alcanzar picos de desempeño en barro o arena. Esta característica restablece el ciclo de ignición a encendido automático si no se está en modo 4WD LOW.
- Roca – Este modo maximiza la capacidad de conducir sobre rocas reduciendo el torque en las llantas en el modo 4WD LOW. La dirección y el acelerador se configuran para conducción a bajas velocidades. Este modo solo se puede usar para velocidades por debajo de 88 km/h (55 mph).
- Baja – Este modo hace los cambios de la transmisión de manera ideal para mantener el motor en el rango de revoluciones apropiado para el mejor desempeño. Los componentes del tren motriz, dirección y suspensión se ajustan activamente para obtener desempeño dinámico óptimo en terrenos irregulares. Esta característica restablece el ciclo de ignición a encendido automático. El modo Baja no está disponible si se está en modo 4WD LOW.

Sistema de amortiguación adaptativo (si así está equipado)

Este vehículo puede estar equipado con un sistema de amortiguación adaptativo controlado electrónicamente. Este sistema reduce el giro y la inclinación del vehículo en diversas situaciones de manejo incluyendo el dar vuelta en esquinas, al acelerar y al frenar. Existen tres modos:

- Modo Calle (Disponible en los modos de manejo Auto, Nieve y Personalizado) – Se usa al conducir a velocidades de carretera donde se desea la sensación de una suspensión más suave.
- Modo Sport: (Disponible en los modos de manejo Sport, Remolque, Auto,



y Personalizado) – Ofrece una suspensión mas firme para mejor respuesta al conducir en la carretera.

- Modo Baja (Disponible en los modos de manejo Auto, Personalizado, Barro/Arena, Roca y Baja) – Diseñado para conducción en altas velocidades fuera de la carretera.
- Modo Remolque – La suspensión se optimiza para mejorar la estabilidad al remolcar.

Control de lanzamiento (si así está equipado)

El vehículo puede estar equipado con un sistema de Control de lanzamiento que está diseñado para permitir al conductor alcanzar la aceleración máxima al conducir en línea recta. El Control de lanzamiento es una forma de control de tracción que monitorea el patinaje de la llanta mientras que el vehículo comienza a avanzar a altas revoluciones. Esta característica está diseñada para su uso fuera de carretera donde se desea alcanzar la máxima aceleración. El sistema no está diseñado para compensar la falta de experiencia del piloto o poca familiaridad con el terreno. Usar esta característica en condiciones de poca tracción (clima frío, húmedo, sobre grava, etc) puede dar como resultado en patinaje excesivo de la llanta la cual salga de las capacidades de control del sistema ocasionando que se aborte el lanzamiento.

NOTA: El Control de lanzamiento le permite seleccionar las mejores condiciones ambientales y de tracción. Al usar esta característica, comience en el ajuste de bajas RPMs e increméntelas en siguientes lanzamientos hasta que obtenga el mejor lanzamiento.

Condiciones previas:

- El Sistema de Control de lanzamiento no debe utilizarse en la vía pública. Siempre verifique las condiciones de la superficie y el área circundante.
- El Sistema de Control de lanzamiento no está disponible dentro de las primeras 805 km (500 millas) del asentamiento del motor.
- El Sistema de Control de lanzamiento sólo debe usarse cuando el motor y la transmisión están a la temperatura de funcionamiento.
- El Sistema de Control de lanzamiento está diseñado para ser utilizado solo en pavimento seco.

¡PRECAUCIÓN!

El uso en superficies resbaladizas o sueltas puede dañar los componentes del vehículo y no se recomienda.

- El sistema Launch Control no está disponible mientras se opera en 4WD LOW.

El sistema Launch Control solo está disponible cuando se sigue el siguiente procedimiento:

NOTA: Presionar el botón RHO en el interruptor de control o presione el botón Aplicaciones en la pantalla táctil. Estas son las dos opciones para acceder a las funciones de control de lanzamiento. Para más información refiérase a “Modos de manejo” en el capítulo “Multimedia”.



1. Pulse el botón Opciones de carrera en la pantalla táctil.
2. Presione el botón Control de Lanzamiento en la pantalla táctil. Esta pantalla le permitirá ajustar sus RPMs para un lanzamiento/tracción óptimos.
3. Presione el botón Lanzamiento en el interruptor de control RHO o presione el botón Activar control de lanzamiento en la pantalla táctil; siga las instrucciones en la pantalla del panel de instrumentos.
 - Asegúrese de que el vehículo no se esté moviendo
 - Ponga el vehículo en primera velocidad o "D" (conducir)
 - El volante debe apuntar en línea recta
 - El vehículo debe estar en terreno nivelado
 - Aplicar presión en el pedal de freno
 - Mientras mantiene presionado el freno, aplique rápidamente y mantenga presionado el pedal del acelerador hasta el acelerador completamente abierto. La velocidad del motor se mantendrá en las RPM que fueron estableció en la pantalla de configuración de lanzamiento de RPM.

NOTA: Aparecerán mensajes en la pantalla del módulo de instrumentos para informar al conductor si una o más de las condiciones anteriores no se han cumplido.

4. Cuando se hayan cumplido las condiciones anteriores, la pantalla del grupo de instrumentos mostrará "Libere el freno".
5. Mantenga el vehículo en línea recta.

El control de lanzamiento estará activo hasta que el vehículo alcance los 100 km/h (62 mph), momento en el que el sistema de control electrónico de estabilidad (ESC) volverá a su modo ESC actual, así como al modo de conducción anterior.

El control de lanzamiento se cancelará antes de que finalice el lanzamiento y mostrará el mensaje "Lanzamiento cancelado" en el grupo de instrumentos cuando ocurra cualquiera de las siguientes situaciones:

- El pedal del acelerador se suelta durante el lanzamiento.
- El sistema ESC detecta que el vehículo ya no se mueve en línea recta.
- El botón ESC Apagado se presiona para cambiar el sistema a otro modo.

¡PRECAUCIÓN!

No intente hacer cambios cuando las llantas motrices estén girando y no tienen tracción. Puede ocasionar daños a la transmisión.

SISTEMA DE SUSPENSIÓN DE AIRE CON NIVELACIÓN ACTIVA (SI ASÍ ESTÁ EQUIPADO)

Descripción

El sistema de suspensión de aire proporciona capacidad de nivelación de la suspensión todo el tiempo junto con la ventaja de ajustar la altura del vehículo presionando el botón.



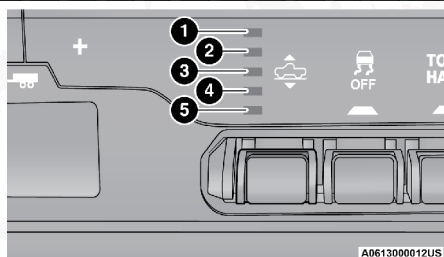

Controles de suspensión de Aire

- 1 — Indicador todoterreno 2 (seleccionable por el cliente)
 - 2 — Indicador todoterreno 1 (seleccionable por el cliente)
 - 3 — Indicador de altura de manejo normal (Seleccionable por el cliente)
 - 4 — Indicador de altura aerodinámica (seleccionable por el cliente)
 - 5 — Indicador de altura de entrada/salida (Seleccionable por el cliente)
- **Off Road 2 (OR2) (Eleva el vehículo aproximadamente 51 mm (2 in))**
 - Esta posición es para utilizarse en manejo fuera de camino únicamente cuando se requiere la mayor distancia al piso. Para entrar al modo OR2, el selector de altura hacia arriba dos veces desde la posición NRH o una vez desde la posición OR1 mientras la velocidad del vehículo es menor a 32 Km/h (20 mph). Mientras se encuentre en OR2, si el vehículo excede los 40 Km/h (25 mph) el vehículo automáticamente bajará a la posición OR1. Off-Road 2 podría no estar disponible dependiendo de la carga del vehículo, se mostrará un mensaje en la pantalla si esto ocurre. Consulte "Pantalla del módulo de instrumentos" en el capítulo "Tablero de instrumentos" para más información.

¡PRECAUCIÓN!

Si el vehículo está en Off Road 1 u Off Road 2, este al pendiente de su alrededor, podría sobrepasar la altura máxima en ciertas áreas y el vehículo podría dañarse.

- **Off Road 1 (OR1) (Eleva el vehículo aproximadamente 26 mm (1 in))**– Esta posición debe ser la posición principal para todas las condiciones de manejo fuera de camino hasta que necesite la posición fuera de camino 2 (OR2). Dando como resultado un viaje más suave y cómodo. Para ingresar a OR1, presione el selector de altura hacia arriba una vez desde la posición NRH mientras la velocidad del vehículo es menor a 56 Km/h (35 mph). Cuando en la posición OR1, el vehículo se mantiene a una velocidad entre 64 km/h (40 mph) y 80 km/h (50 mph) durante más de 20 segundos o si el vehículo excede los 80 km/h (50 mph), el vehículo automáticamente baja a la posición NRH. Off-Road 1 podría no estar disponible dependiendo de la carga del vehículo, se mostrará un mensaje en la pantalla si esto ocurre. Consulte "Pantalla del módulo de instrumentos" en el capítulo "Tablero de instrumentos" para más información.
- **Altura Normal (NRH)** – Esta es la posición estándar de la suspensión y se usa para conducción normal.



- **Altura Aero (Baja el vehículo aproximadamente 15 mm (0.6 in))** – Esta posición proporciona el vehículo una mejor aerodinámica al disminuir la altura. El vehículo automáticamente entra en Aero Mode cuando el vehículo permanece entre los 100 y 106 km/h (62 a 66 mph) por más de 20 segundos o si el vehículo excede los 106 km/h (66 mph). El vehículo regresará al modo NHR desde el Aero Mode si la velocidad del vehículo permanece entre 48 km/h (30mph) y 56 km/h (35mph) por más de 20 segundos o si la velocidad del vehículo es menor a 48 km/h (30 mph). Para acceder manualmente a Aero Height presione el interruptor del selector de altura hacia abajo una vez desde el NRH a cualquier velocidad del vehículo. Para regresar al NRH presione el interruptor de selector de altura una vez mientras la velocidad del vehículo sea menor a 90 km/h (56 mph).
- **Modo Entrada/Salida (Baja el vehículo aproximadamente 51 mm (2 in))** – Está posición baja al vehículo para una entrada y salida más fácil de los pasajeros, así como una disminución de la altura en la parte trasera para facilitar las maniobras de carga y descarga. Para ingresar al Entry/Exit Mode, presione el selector de altura hacia abajo una vez desde la posición NHR mientras la velocidad del vehículo es inferior 7 Km/h (4 mph). si la velocidad del vehículo excede los 10 Km/h (6 mph) el vehículo se elevará a la altura de conducción predeterminada (Normal o Aero).

NOTA: El modo entrada/salida se puede activar usando la característica en el transmisor de llave.

¡PRECAUCIÓN!

Cuando esté en el modo entrada/salida, esté al tanto de sus alrededores, podría no contar con la altura necesaria para ciertas maniobras y podría dañar el vehículo.

El sistema requiere que el interruptor de ignición esté en la posición de Encendido/En marcha o el motor encendido para todos los cambios solicitados por el usuario. Cuando baje la altura del vehículo todas las puertas deberán estar cerradas. Si una puerta es abierta en cualquier momento mientras la altura del vehículo está disminuyendo, el cambio no se completará hasta que la puerta o las puertas sean cerradas.

El sistema usa un patrón de elevación y descenso que mantiene los faros en posición para evitar el deslumbramiento. Cuando levante el vehículo, la parte trasera del vehículo se mueve primero y después la delantera. Cuando el vehículo descienda, la parte delantera bajará primero y posteriormente la parte trasera.

Después de que el motor se apaga, puede notar que el sistema de suspensión de aire se acciona brevemente, esto es normal. El sistema corrige la posición del vehículo para asegurar una apariencia adecuada.

Para ayudar a cambiar la rueda de refacción, el sistema de suspensión de aire tiene una función que permite que la nivelación automática se desactive. Consulte "Pantalla del módulo de instrumentos", para mayor información.



Altura de manejo predeterminada

- Seleccione Altura Aero o Normal como valor predeterminado para todas las velocidades y operaciones del vehículo. Esta es la altura seleccionada que la suspensión nivelará para los cambios de velocidad (por ejemplo, subir desde la altura de entrada/salida a la velocidad, bajar desde la altura todo terreno a la velocidad, etc.)
- La altura de manejo predeterminada se puede cambiar seleccionando entre Normal o Aero en la radio, debajo de la configuración de Suspensión.

NOTA: Si está equipado con un radio de pantalla táctil todas las funciones de activación o desactivación de la suspensión de aire debe ser a través del radio. Refiérase a “Configuración del Uconnect®”, en “Multimedia” para mayor información.

¡ADVERTENCIA!

El sistema de suspensión de aire utiliza aire a alta presión para operar el sistema. Para evitar daños personales o daños al sistema, acuda a su Distribuidor Autorizado.

Modos de la suspensión de aire

El sistema de suspensión neumática tiene múltiples modos para proteger el sistema en situaciones únicas. El motor debe estar encendido para cambiar entre los modos de suspensión de aire.

Modo de servicio

El modo de servicio desactivará el sistema de suspensión de aire a la altura correcta seleccionada actualmente, para ayudar a cambiar una llanta, dar servicio al vehículo o realizar una alineación de ruedas. Consulte en la “Pantalla del módulo de instrumentos o en “Ajustes Uconnect” en “Multimedia”, para mayor información.

Modo de Protección

Para proteger el sistema de suspensión de aire, el vehículo desactivará la nivelación de carga según sea necesario (suspensión sobrecargada, carga de batería baja, etc.). La nivelación de carga se reanudará automáticamente tan pronto como se cumplan los requisitos de funcionamiento del sistema. Consulte a un Distribuidor Autorizado si el sistema no se reanuda.

NOTA: Si arrastrará un remolque en un vehículo equipado con suspensión de aire, consulte “Arrastre de remolque” en el capítulo “Arranque y operación”.

Mensajes de la pantalla del módulo de instrumentos

Cuando existen las condiciones, un mensaje aparecerá en la pantalla del módulo de instrumentos. Consulte, “Pantalla del módulo de instrumentos” o “Ajustes de Uconnect” en la sección de “Multimedia”, para mayor información.

Una señal auditiva se escuchará cuando una falla se ha detectado en el sistema.



Consulte a su distribuidor autorizado para realizarle servicio al sistema si no regresa la operación normal.

Operación

Los indicadores 1 a 5 se iluminarán para mostrar la posición actual del vehículo. El destello de la luz mostrará la posición en la que el sistema está trabajando. Cuando se eleve, si varios indicadores están destellando, el indicador que destella más alto es en el que el sistema está trabajando para alcanzarlo. Cuando descienda, si varios indicadores están destellando, el indicador sólido inferior es en el que está trabajando el sistema para alcanzarlo.

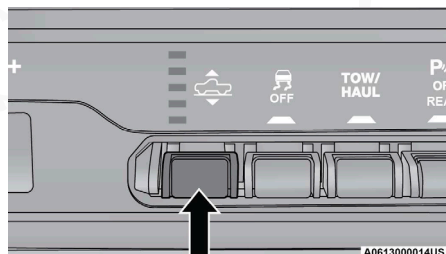

Interruptor de suspensión de aire

Al presionar el selector de altura hacia arriba una vez, moverá la suspensión una posición más alta desde la posición actual, suponiendo que se cumplen todas las condiciones (es decir, la ignición en la posición Encendido/En marcha, el motor en marcha, la velocidad por debajo del umbral, etc.). El selector de altura se puede empujar hacia arriba varias veces, cada que se empuje elevará el nivel requerido en una posición hasta una posición máxima de OR2 o la posición más alta permitida en base a las condiciones actuales (es decir, velocidad del vehículo, etc.).

Al presionar hacia abajo el selector de altura una vez, moverá la suspensión una posición más baja desde el nivel actual, suponiendo que se cumplen todas las condiciones (es decir, llave en posición ON / RUN, motor en funcionamiento, puertas cerradas, velocidad por debajo del umbral, etc.). El selector de altura se puede empujar hacia abajo varias veces, cada empuje bajará el nivel solicitado en una posición hasta un mínimo de modo de entrada / salida o la posición más baja permitida según las condiciones actuales (es decir, velocidad del vehículo, etc.).

Cambios automáticos de altura se producirán basados en la velocidad del vehículo y la altura actual del vehículo. El testigo y los mensajes de la Pantalla del módulo de instrumentos funcionarán de la misma manera para los cambios automáticos y los cambios requeridos por el usuario.

- Off-Road 2 (OR2) – las luces indicadoras 5, 4, 3, 2 y 1 se iluminarán cuando el vehículo esté en OR2.
- Off-Road 1 (OR1) – las luces indicadoras 5, 4, 3 y 2 se iluminarán cuando el vehículo esté en OR1.
- Normal Ride Height (NHR) (Altura normal del vehículo) – las luces indicadoras 5, 4 y 3 se iluminarán.



- **Altura Aero** - las luces indicadoras 5 y 4 se iluminarán cuando el vehículo esté en esta posición.
- **Entry/Exit Mode (Modo de entrada/salida)** – La luz indicadoras 5 se iluminará cuando el vehículo esté el modo de Entry/Exit. Éste modo puede activarse arriba de 53 km/h (33 mph). Si la velocidad del vehículo disminuye su velocidad y se mantiene por debajo de 24 km/h (15 mph) el testigo 4 parpadeará y el indicador 5 permanecerá encendido hasta que se alcance el punto en que el testigo 4 se apaga.
- **Modo de Servicio**- Se iluminarán las luces indicadoras 5 y 1. El modo de servicio se desactiva conduciendo el vehículo o deshabilitándolo en la configuración de Uconnect.

SISTEMA DE SUSPENSIÓN DE AIRE CON NIVELACIÓN ACTIVA (GRUPO OFF-ROAD, SI ASÍ ESTÁ EQUIPADO)

Descripción

El sistema de suspensión de aire proporciona capacidad de nivelación de la suspensión todo el tiempo junto con la ventaja de ajustar la altura del vehículo usando el interruptor.

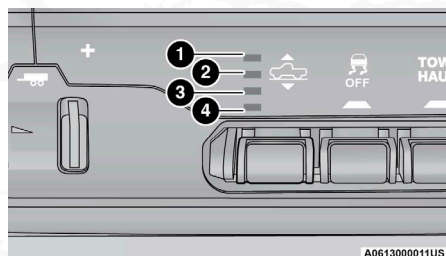

Interruptor de suspensión de aire del paquete Rebel u Off-Road

- 1 — Indicador Off-Road (seleccionable por el cliente)
- 2 — Luz indicadora de la altura normal (seleccionable por el cliente)
- 3 — Luz indicadora de modo Aero (seleccionable por el cliente)
- 4 — Luz indicadora de modo Entrada/Salida (seleccionable por el cliente)

Off Road (OR) (Eleva el vehículo aproximadamente 26 mm (1 in))
Off Road (OR) (Eleva el vehículo aproximadamente 26 mm (1 in)) Esta posición está diseñada para uso fuera de carretera solo cuando se requiere una distancia al suelo máxima. Para ingresar a OR, presione el interruptor selector de altura hacia arriba una vez desde la posición NRH mientras la velocidad del vehículo esté por debajo de 32 km/h (20 mph). Mientras está en OR, si la velocidad del vehículo excede 40 km/h (25 mph), la altura del vehículo se reducirá automáticamente a NRH. Off-Road puede no estar disponible debido a la carga del vehículo, se mostrará un mensaje de pantalla del módulo de instrumentos cuando esto ocurra.



Refiérase a “Pantalla del módulo de instrumentos” en “Tablero de instrumentos” para obtener más información.

¡PRECAUCIÓN!

Si el vehículo está en Off Road, este al pendiente de su alrededor, podría sobrepasar la altura máxima en ciertas áreas y el vehículo podría dañarse.

- **Altura Normal (NRH)** – Está es la posición estándar de la suspensión y se usa para conducción normal.
- **Aero Mode (Baja el vehículo aproximadamente 15 mm (0.6 in))** – Esta posición proporciona una mejor aerodinámica al bajar el vehículo. El vehículo ingresará automáticamente al Modo Aero cuando la velocidad del vehículo permanezca entre 100 km/h (62 mph) y 106 km/h (66 mph) por más de 20 segundos o si la velocidad del vehículo excede 106 km/h (66 mph). El vehículo regresará a NRH desde el Modo Aero si la velocidad del vehículo permanece entre 48 km/h (30 mph) y 56 km/h (35 mph) por más de 20 segundos o si la velocidad del vehículo cae por debajo 48 km/h (de 30 mph).

NOTA:

- Modo aero automático se deshabilitará si se detecta un remolque para evitar que la carga se mueva.
- Para ingresar al modo Aero manualmente, presione el selector hacia abajo una vez desde NRH a cualquier velocidad del vehículo. Para regresar a NRH, presione el selector arriba una vez mientras la velocidad del vehículo es de menos de 90 km/h (56 mph).
- **Modo Entrada/Salida (Baja el vehículo aproximadamente 73 mm (3 in))** – Está posición baja al vehículo para una entrada y salida más fácil de los pasajeros, también como, la disminución de la altura en la parte trasera para facilitar las maniobras de carga y descarga. Para ingresar al Entry/Exit Mode, presione el selector hacia abajo una vez desde la posición NRH mientras la velocidad del vehículo es inferior 7 Km/h (4 mph). Si la velocidad del vehículo excede los 10 Km/h (6 mph). El vehículo se elevará a la altura de conducción predeterminada (Normal o Aero). Es posible que la altura de entrada/salida no esté disponible debido a la carga útil del vehículo; cuando esto ocurre, se muestra un mensaje en la pantalla del panel de instrumentos. Para más información refiérase a la sección “Pantalla del panel de instrumentos” en el capítulo “Conociendo su vehículo”.

¡PRECAUCIÓN!

Cuando esté en la configuración Entrada/Salida, tenga cuidado de lo que le rodea, puede ser que no tenga el espacio necesario y podría dañar el vehículo.

El sistema requiere que el interruptor de ignición esté en la posición de Encendido/En marcha o el motor encendido para todos los cambios solicitados por el usuario. Cuando baje la altura del vehículo todas las puertas deberán estar cerradas. Si una puerta es abierta en cualquier momento mientras la



altura del vehículo está disminuyendo, el cambio no se completará hasta que la puerta o las puertas sean cerradas.

El sistema usa un patrón de elevación y descenso que mantiene los faros en posición para evitar el deslumbramiento. Cuando levante el vehículo, la parte trasera del vehículo se mueve primero y después la delantera. Cuando el vehículo descienda, la parte delantera bajará primero y posteriormente la parte trasera.

Después de que el motor se apaga, puede notar que el sistema de suspensión de aire se acciona brevemente, esto es normal. El sistema corrige la posición del vehículo para asegurar una apariencia adecuada.

Para ayudar a cambiar la rueda de refacción, el sistema de suspensión de aire tiene una función que permite que la nivelación automática se desactive. Consulte "Pantalla del módulo de instrumentos" en la sección de "Tablero de instrumentos", para mayor información.

Altura de manejo predeterminada

- Seleccione Altura Aero o Normal como valor predeterminado para todas las velocidades y operaciones del vehículo. Esta es la altura seleccionada que la suspensión nivelará para los cambios de velocidad (por ejemplo, subir desde la altura de entrada/salida en movimiento, bajar desde la altura todoterreno en movimiento, etc.).
- La altura de manejo por defecto se puede cambiar seleccionando entre Normal y Aero en el radio debajo de los ajustes de la suspensión.

NOTA: Si está equipado con un radio de pantalla táctil todas las funciones de activación o desactivación de la suspensión de aire debe ser a través del radio. Refiérase a "Ajustes del Uconnect®", en "Multimedia" para mayor información.

¡ADVERTENCIA!

El sistema de suspensión de aire utiliza aire a alta presión para operar el sistema. Para evitar lesiones personales o daños al sistema, acuda a su Distribuidor Autorizado.

Modos de la suspensión de aire (si así está equipado)

El sistema de suspensión neumática tiene múltiples modos para proteger el sistema en situaciones únicas:

Modo de servicio

El modo de servicio desactivará el sistema de suspensión de aire a la altura correcta seleccionada actualmente, para ayudar a cambiar una llanta, dar servicio al vehículo o realizar una alineación de ruedas. Consulte en la "Pantalla del módulo de instrumentos o en "Ajustes Uconnect" en "Multimedia", para mayor información.

Modo de Protección

Para proteger el sistema de suspensión de aire, el vehículo desactivará la nivelación de carga según sea necesario (suspensión sobrecargada, carga



de batería baja, etc.). La nivelación de carga se reanuda automáticamente tan pronto como se cumplan los requisitos de funcionamiento del sistema. Consulte a un Distribuidor Autorizado si el sistema no se reanuda.

NOTA: Si arrastrará un remolque en un vehículo equipado con suspensión de aire, consulte "Arrastre de remolque" en el capítulo "Arranque y operación".

Mensajes de la pantalla del módulo de instrumentos

Cuando existen las condiciones, un mensaje aparecerá en la pantalla del módulo de instrumentos. Consulte, "Pantalla del módulo de instrumentos" o "Ajustes de Uconnect" en la sección de "Multimedia", para mayor información.

Una alerta sonora se escuchará cuando una falla se ha detectado en el sistema.

Consulte a su Distribuidor Autorizado para dar servicio al sistema si no vuelve a funcionar normalmente.

Operación

Las luces indicadoras 1 a 4 se iluminarán para mostrar la posición actual del vehículo. Las luces indicadoras parpadeantes mostrarán una posición que el sistema está trabajando para lograrlo. Al subir o bajar, la luz indicadora parpadeante es la posición que el sistema está trabajando para alcanzar.

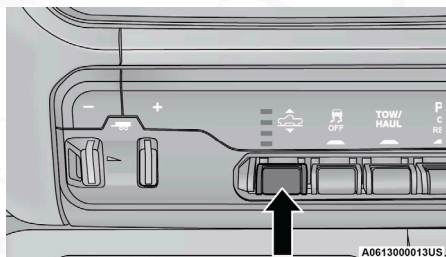

Interruptor de suspensión de aire

Al presionar el interruptor selector de altura hacia arriba una vez, moverá la suspensión a una posición más alta desde la posición actual, asumiendo que se cumplan todas las condiciones (es decir, la ignición en posición ON/RUN, motor en marcha, velocidad debajo del umbral, etc.). El interruptor selector de altura se puede empujar hacia arriba varias veces, cada que se empuje elevará el nivel requerido en una posición hasta una posición máxima de OR o la posición más alta permitida en base a las condiciones actuales (es decir, velocidad del vehículo, etc.).

Al presionar el interruptor selector de altura hacia abajo una vez, moverá la suspensión a una posición más baja desde el nivel actual, suponiendo que se cumplen todas las condiciones (es decir, ignición en posición ON / RUN, motor en funcionamiento, puertas cerradas, velocidad por debajo del umbral, etc.). El interruptor selector de altura se puede empujar hacia abajo varias veces, cada presión bajará el nivel solicitado en una posición hasta



un mínimo de modo de entrada / salida o la posición más baja permitida según las condiciones actuales (es decir, velocidad del vehículo, etc.)

Los cambios de altura automáticos ocurrirán según la velocidad del vehículo y la altura actual del vehículo. Las luces indicadoras y los mensajes de la pantalla del módulo de instrumentos funcionarán de la misma manera para los cambios automáticos y los cambios solicitados por el usuario.

- Off-Road 1 (OR 1) – las luces indicadoras 4, 3, 2 y 1 se iluminarán cuando el vehículo esté en OR1.
- Normal Ride Height (NHR) (Altura normal del vehículo) – las luces indicadoras 4, 3 y 2 se iluminarán cuando el vehículo esté en esa posición.
- Modo Aero- las luces indicadoras 4 y 3 se iluminarán cuando esté en esta posición.
- Entry/Exit Mode (Modo de entrada/salida) – la luz indicadora 4 se iluminará cuando el vehículo esté el modo de Entry/Exit. Éste modo puede activarse arriba de 53 km/h (33 mph). Si la velocidad del vehículo disminuye y se mantiene por debajo de 24 km/h (15 mph) el testigo 3 se iluminará y el testigo 4 permanecerá encendido hasta que se alcance el punto en que el testigo 3 se apaga.
- Modo aero automático - las luces indicadoras 3 y 4 se iluminarán.
- Modo servicio - las luces indicadoras 4 y 1 estarán encendidos. Desactive el modo conduciendo el vehículo o deshabilitándolo en la configuración de Uconnect.

CANCELACIÓN DE RUIDO AUTOMÁTICA

El vehículo está equipado con un sistema de cancelación activa del ruido que no se puede apagar. Este sistema está diseñado para mitigar el ruido del escape y del motor. Además utiliza cuatro micrófonos integrados en el revestimiento del techo para monitorear el ruido del escape y del motor. Además, ayuda a un generador de frecuencias que crea una onda de sonido contraria en los altavoces del sistema de audio. Esto contribuye a mantener el vehículo silencioso en ralentí y durante la conducción. El sistema se desactiva cuando se bajan las ventanas.

SISTEMA DE BLOQUEO DEL EJE (SI ASÍ ESTÁ EQUIPADO)

Este vehículo puede estar equipado con un bloqueo electrónico del diferencial trasero. Estos diferenciales, cuando se activan, acoplan a la vez los semi ejes obligando a que las ruedas giren a la misma velocidad. Esto permite que el vehículo mantenga el impulso evitando de esta manera quedar atascado. Estos diferenciales sólo deben ser acoplados a baja velocidad durante situaciones extremas de camino todo terreno donde pareciera que una llanta no esté en contacto con el suelo. No es recomendado conducir el vehículo con los diferenciales bloqueados en pavimento debido a que la capacidad del vehículo para dar vuelta y la velocidad del vehículo están limitadas.



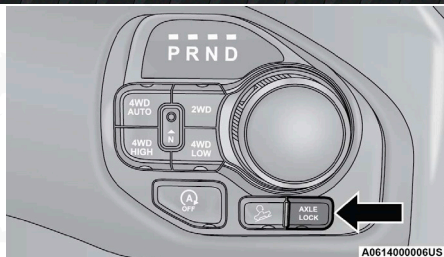

Botón de Bloqueo de Eje

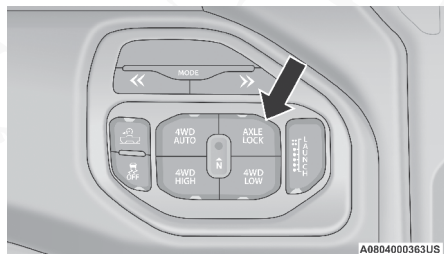

Botón de Bloqueo de Eje - Modelos RHO (si así está equipado)

¡PRECAUCIÓN!

- No bloquee los ejes en superficies firmes. La capacidad del vehículo para dar vuelta es reducida y podría dañar el tren motriz cuando los ejes son bloqueados en caminos cuya superficies es firme.
- No trate de bloquear el eje trasero si el vehículo está estancado y las llantas se están patinando. Podría dañar los componentes del tren motriz. Bloquee el eje trasero antes de pasar por áreas en donde pueda atascarse.

El bloqueo del eje trasero es controlado por el botón de bloqueo de eje.

Bajo operación normal, el eje debe permanecer desbloqueado.

Durante el comando de bloquear eje, la luz indicadora destellará hasta que el eje sea bloqueado, hasta que esta operación se haya completado, la luz permanecerá encendida.

Durante la operación del 4WD LOW, puede acoplar el bloqueo de eje a una velocidad máxima de 64 km/h (40 mph) y permanecerá acoplado a lo largo del rango 4WD LOW.

Al operar el bloqueo en 2WD, 4WD AUTO y 4WD LOCK/HIGH, el bloqueador se puede conectar a hasta 32 km/h (20 mph). Mientras conduce con el bloqueo de eje acoplado, si la velocidad excede 40 km/h (25 mph), el bloqueador se desconectará automáticamente, pero se volverá a conectar automáticamente a 32 km/h (20 mph).

NOTA:

- El bloqueo de los ejes traseros para modelos RHO permanecerá activo en cualquier velocidad cuando se esté en modo Baja y con el ESC completamente apagado.



- Las diferencias de la velocidad de las llantas de derecha a izquierda podrían ser necesarias para permitir que el eje sea totalmente bloqueado. Si el indicador está parpadeando después de colocar el interruptor en la posición "trasero bloqueado", o "frontal/trasero bloqueados", conduzca el vehículo a grava suelta o gírelo para acelerar la acción bloqueo.
- El bloqueo del eje podría atascarse debido a cargas de lado a lado en el eje trasero. Conduzca despacio mientras gira dando una vuelta de mano izquierda a mano derecha o bien conducir en "R" (reversa) durante una distancia corta puede ser requerido para desactivar el bloqueo de ejes.
- Para desbloquear el eje trasero; presione el botón "AXLE LOCK" (bloqueo de eje). La luz indicadora de bloqueo de eje se apagará cuando el eje trasero esté desbloqueado.

DIFERENCIAL DE DESLIZAMIENTO LIMITADO (SI ASÍ ESTÁ EQUIPADO)

El diferencial de deslizamiento limitado suministra tracción adicional en nieve, hielo, lodo, arena y grava, particularmente cuando hay una diferencia de tracción en la superficie bajo la llanta izquierda o derecha trasera. Durante conducción normal y en curvas, la unidad de deslizamiento limitado se desempeña en forma similar a un diferencial convencional. Sin embargo, en superficies resbalosas, el diferencial otorga un mayor torque a la rueda trasera con mejor tracción.

El diferencial de deslizamiento limitado es especialmente útil durante las condiciones de manejo resbalosas. Con ambas ruedas traseras en una superficie resbalosa, una aplicación suave del acelerador proporciona una máxima tracción. Cuando inicia con una sola llanta trasera en una superficie altamente resbalosa, la aplicación suave y momentánea del freno de estacionamiento podría ser necesaria para obtener máxima tracción.

¡ADVERTENCIA!

En vehículos equipados con diferencial de deslizamiento limitado nunca se debe poner en marcha el motor si tienen una llanta trasera al aire, ya que el vehículo podría avanzar con la llanta que está tocando el piso y podría dar como resultado movimientos indeseados.

Debe tener cuidado de evitar aceleraciones repentinas cuando ambas ruedas traseras estén en superficie resbalosa. Esto podría ocasionar que ambas ruedas traseras giren y permitan que el vehículo deslice hacia los costados del camino o de una curva.

DIRECCIÓN ASISTIDA

Dirección eléctrica

El sistema de dirección asistida eléctrica proporciona una mejor respuesta del vehículo y una mayor facilidad de maniobra en espacios reducidos. El sistema de dirección asistida se adapta a las diferentes condiciones de conducción.



¡ADVERTENCIA!

Una operación continua sin la asistencia de la dirección eléctrica puede representar un grave riesgo para usted y otros en el camino. Debe realizarle servicio a la dirección inmediatamente.

Se pueden seleccionar durezas alternativas en la dirección eléctrica puede ser ajustado mediante el sistema Uconnect.



Si el ícono de la dirección eléctrica se muestra y el mensaje de "Servicio al sistema de la dirección eléctrica" o "Asistencia de la dirección eléctrica apagado - Sistema al servicio" en la Pantalla del módulo de instrumentos, indica que el vehículo necesita ser llevado con un distribuidor autorizado para servicio. Refiérase a la sección de "Pantalla de del módulo de instrumentos" en la sección de "Tablero de instrumentos".

Si se muestra el ícono del volante y se despliega el mensaje "Sistema de dirección con temperatura alta" en la pantalla del módulo de instrumentos, éstos indican que pudieron ocurrir maniobras extremas en la dirección que provocaron una condición de aumento de temperatura en el sistema de dirección eléctrica. Una vez que las condiciones sean seguras, deténgase y deje el vehículo a marcha mínima por algunos momentos hasta que el ícono y mensaje se apaguen. Refiérase a la sección de "Pantalla de del módulo de instrumentos" en la sección de "Tablero de instrumentos".

NOTA:

- Aunque la asistencia de dirección eléctrica no se encuentre en operación, es posible mover la dirección del vehículo. Bajo estas condiciones habrá un crecimiento substancial en el esfuerzo de la transmisión, especialmente a bajas velocidades o en las maniobras de estacionado del vehículo.
- Si la condición persiste, consulte a su Distribuidor Autorizado.

SISTEMA DE PARO/ARRANQUE DE MOTOR (STOP/START, SI ASÍ ESTÁ EQUIPADO)

El sistema STOP/START (Paro/Arranque) de motor, está diseñado para reducir el consumo de combustible. El sistema apagará el motor automáticamente durante una detención del vehículo al cumplir con ciertas condiciones. Liberar el pedal de freno o cambiar la transmisión fuera de "D" (conducir) provocará el que vuelva a encender del motor.

Los vehículos equipados con eTorque (unidad generadora de motor) contienen un motor generador de carga pesada y una batería eléctrica híbrida adicional, para almacenar energía de la desaceleración del vehículo para su uso en el arranque del motor después de una parada, así como brindar asistencia cuando las condiciones de activación están presentes.

Modo automático

La característica se activará después de cada arranque del motor. En ese momento, el sistema permanecerá en el modo STOP/START NOT READY



(Paro/Arranque no disponible) hasta que conduzca hacia adelante con una velocidad de 3 km/h (2 mph) o mayor. En ese momento, el sistema ingresará al modo STOP/START READY (Paro/Arranque listo) y si todas las condiciones se cumplen, puede ir a un paro automático o modo "AutoStop".

Para activar el modo de paro automático (Autostop), debe ocurrir lo siguiente:

1. El sistema debe encontrarse en el modo "Paro/Arranque listo". Un mensaje se mostrará en la pantalla del módulo de instrumentos, en la sección de Arranque/Paro de motor. Consulte "Pantalla del módulo de instrumentos" en el capítulo "Tablero de instrumentos".
2. El vehículo debe encontrarse completamente detenido.
3. El selector de cambios debe encontrarse en "D" (conducir) y el pedal de freno presionado.

El motor se apagará, el tacómetro se moverá a la posición cero y el indicador de parada/arranque se iluminará, indicando que se encuentra en un Autostop. Mientras se encuentra en un Autostop, el sistema del clima puede ajustar automáticamente el flujo de aire para mantener la comodidad de la cabina. La configuración del cliente se mantendrá cuando el motor vuelva a estar funcionando.

Posibles razones de ausencia de apagado automático del motor (Autostop)

Antes que el motor entre en modo de apagado automático (Autostop), el sistema verificará que las condiciones de seguridad y confort se cumplan. Bajo las siguientes situaciones el motor no se apagará automáticamente:

- El cinturón de seguridad del conductor no se encuentra abrochado.
- La puerta del conductor no se encuentra correctamente cerrada.
- El vehículo se encuentra en una pendiente pronunciada.
- La calefacción o enfriamiento de la cabina se encuentra en proceso y aún no se ha alcanzado una temperatura aceptable al interior.
- El sistema HVAC se ha colocado en modo de desempañador y con una velocidad del ventilador alta.
- El motor no ha alcanzado la temperatura de operación normal.
- La temperatura del motor o del escape es demasiado alta.
- La batería se encuentra cargando.
- La transmisión no está en "D" (conducir).
- El cofre del motor se encuentra abierto.
- La caja de transferencia se encuentra en el modo 4WD LOW (si así está equipado).
- Se selecciona el modo TOW/HAUL (arrastre de remolque).
- Se utiliza el pedal del acelerador.
- Cargas de 12 voltios excesivas.
- La aplicación de los frenos es adecuada para obtener y mantener al vehículo detenido.



Es posible operar el vehículo varias veces consecutivas en condiciones extremas y no cumplir con todos los criterios para habilitar el modo Autostop.

Arrancar el motor mientras se encuentra en modo Autostop

Mientras se encuentra en "D" (conducir), el motor arrancará cuando el pedal de freno sea soltado o se presione el pedal del acelerador. La transmisión se acoplará automáticamente cuando el motor se enciende nuevamente.

Condiciones que provocarán el arranque del motor mientras se encuentra en el modo de apagado automático (Autostop)

- El selector de la transmisión es colocado de "D" (conducir) a "R" (reversa), "N" (neutral) o "P" (estacionamiento).
- Para mantener la temperatura al interior cerca de los ajustes del HVAC.
- Se coloca el sistema de HVAC en modo de desempañado.
- La demanda de 12 voltios requiere el arranque del motor.
- Se presiona el interruptor de ignición del sistema de Paro/Arranque del motor.
- El sistema 4WD es colocado en el modo 4WD LOW (si así está equipado).
- La anulación del sistema de emisiones está presente.
- Ocurre un error en el sistema de Paro/Arranque del motor.

Condiciones que pueden forzar un cambio automático hacia estacionamiento mientras está en el modo autostop

El motor no arrancará automáticamente y la transmisión se colocará en "P" (estacionamiento) si:

- La puerta del conductor está abierta y se soltó el pedal del freno.
- La puerta del conductor está abierta y el cinturón de seguridad del conductor está desabrochado.
- Se ha abierto el cofre del motor.
- Un error del sistema Arranque/Paro está presente.

El motor puede reiniciarse moviendo el selector de cambios de transmisión fuera de "P" (estacionamiento) (por ejemplo, a "D" (conducir)) o, en algunos casos, solo mediante el arranque con llave. El módulo de instrumentos mostrará un mensaje de Cambiar fuera de "P" (estacionamiento) o un mensaje "Paro/Arranque se requiere ignición con llave", para indicar qué acción se requiere. Consulte "Pantalla del módulo de instrumentos" en el capítulo "Tablero de instrumentos" para obtener más información.

Para desactivar el sistema de Paro/Arranque del motor manualmente

Presione el interruptor de Apagado del sistema de Paro/Arranque del motor (ubicado en el banco de interruptores). La luz del interruptor se encenderá. El mensaje "Paro/Arranque Apagado" aparecerá en la pantalla del módulo



de instrumentos. Consulte la sección “Pantalla del módulo de instrumentos” en el capítulo “Tablero de instrumentos” para obtener más información.

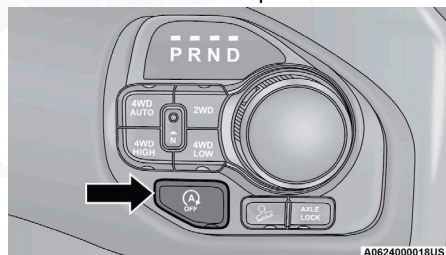

Interruptor de apagado/encendido del sistema

NOTA: El sistema se restablecerá (en modo encendido) por sí mismo cada vez que la ignición se apague y vuelva a encender.

Para activar el sistema de Paro/Arranque del motor manualmente

Presione el botón de apagado (localizado cerca del selector de cambios). La luz en el interruptor se apagará.

Falla del sistema

Si existe una falla en el funcionamiento del sistema de Paro/Arranque del motor. El sistema no apagará el motor. El mensaje “Servicio al sistema de Paro/Arranque” aparecerá en la pantalla del módulo de instrumentos. Consulte la sección “Pantalla de información al conductor” en el capítulo “Tablero de instrumentos” para obtener más información.

El sistema deberá ser revisado por su distribuidor autorizado.

CONTROL ELECTRÓNICO DE VELOCIDAD (SI ASÍ ESTÁ EQUIPADO)

Su vehículo puede estar equipado con sistema de control de velocidad adaptativo que mantiene una velocidad establecida a lo largo de una distancia ajustada entre usted y el vehículo delante.

NOTA: En vehículos que **NO** están equipados con sistema de asistencia activa de conducción (ADAS):

- Control de velocidad fijo puede utilizarse sin ajustar distancia de seguimiento del ACCy funciona como un control de velocidad crucero normal.
- Si no se a fijado una distancia en el ACC, el control de velocidad fijo no detectará los vehículos delante suyo. Siempre esté atento al modo seleccionado.
- Solo puede funcionar un control de crucero a la vez. Por ejemplo, si el Control de crucero de velocidad fija está habilitado, el Control de crucero adaptativo no estará disponible y viceversa.



Control de crucero adaptativo (ACC, si así está equipado)

El control de crucero adaptable (ACC) incrementa la comodidad de conducción al conducir en autopistas y en carreteras principales. Sin embargo, no es un sistema de seguridad y no está diseñado para evitar colisiones.

El ACC le permitirá mantener acoplado el control de crucero en condiciones de tráfico ligero a moderado sin la necesidad constante de reiniciar su control de velocidad. El ACC utiliza un sensor radar y una cámara diseñados para detectar un vehículo directamente adelante de usted para mantener una velocidad fija.

NOTA:

- Si el sensor del ACC detecta un vehículo adelante, el ACC aplicará automáticamente frenado o aceleración limitada (sin exceder la velocidad ajustada originalmente) para mantener una distancia preestablecida de seguimiento, mientras iguala la velocidad del vehículo al frente suyo.
- Cualquier modificación en el chasis/suspensión o en tamaño de llanta del vehículo afectará el desempeño del ACC y sistema de advertencia de colisión delantero.
- En vehículos no equipados con sistema de asistencia activa de conducción (ADAS), el control de velocidad electrónico "fijo" (sin una distancia definida en el ACC) no detectará vehículos al frente de usted por sí mismo. Siempre esté consciente del modo seleccionado.

¡ADVERTENCIA!

- El control de crucero adaptable (ACC) es una opción de comodidad. No es un sustituto de la conducción activa. Es la responsabilidad del conductor estar siempre atento al camino, al tráfico, a las condiciones del clima, a la velocidad del vehículo, a la distancia al vehículo de adelante y lo más importante, al funcionamiento de los frenos para garantizar el funcionamiento seguro del vehículo en cualquier circunstancia. Siempre que conduzca se requiere su atención total para mantener el control seguro de su vehículo. No seguir estas advertencias puede dar como resultado un accidente o lesiones personales serias.
- El sistema ACC:
 - No reacciona a peatones, a vehículos que se aproximan, ni a objetos fijos (por ejemplo, un vehículo estacionado en un embotellamiento de tráfico o un vehículo descompuesto).
 - No puede tomar en cuenta las condiciones de la calle, del tráfico ni del clima y puede estar limitado para percibir condiciones adversas de distancia.
 - No siempre reconocerá condiciones complejas de conducción, lo que puede resultar en advertencias de distancia erróneas, o la falta de las mismas.
 - Llevará a una parada completa del vehículo cuando esté siguiendo al vehículo objetivo y el vehículo permanezca detenido por tres minutos aproximadamente. Si el vehículo objetivo no se mueve dentro de esos tres minutos, se activará el freno de mano, y el ACC se cancelará.



¡ADVERTENCIA!

No debe utilizar el sistema ACC:

- Cuando conduzca en situaciones de niebla, lluvia fuerte, mucha nieve, aguanieve, tráfico pesado y conducción complicada (por ejemplo, en zonas de construcción de autopistas).
- Cuando entre a un carril para dar vuelta o salga de una rampa de autopista; cuando conduzca en caminos con mucho viento, hielo, cubiertos con nieve, resbaladizos o que tengan pendientes ascendentes o descendentes empinadas.
- Cuando arrastre un remolque en pendientes ascendentes o descendentes empinadas.
- Cuando las circunstancias no permitan una conducción segura a una velocidad constante.

Funcionamiento del control de crucero adaptativo (ACC)

Los botones del control de velocidad ubicados en el lado derecho del volante hacen funcionar el sistema ACC (control de crucero adaptativo).

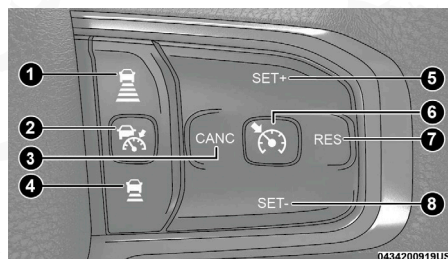

Botones del control crucero adaptativo

- 1 — Botón de incremento de distancia
- 2 — Botón de Encendido/Apagado del control de crucero adaptativo (ACC)
- 3 — CANC/Cancelar
- 4 — Botón de disminución de distancia
- 5 — SET (+)/Acelerar
- 6 — Botón de Encendido/Apagado del control de velocidad fijo
- 7 — RES/Reanudar
- 8 — SET (-)/Desacelerar

Menú del control de crucero adaptativo (ACC)

La pantalla del módulo de instrumentos mostrará el ajuste actual del sistema (ACC), control activo de carril (ALM) y sistema de asistencia activa de conducción (ADA). La información mostrada dependerá del estado del sistema ACC, ALM y ADAS.

Presione el botón de Encendido/Apagado del ACC y uno de los siguientes mensajes aparecerá en la pantalla del módulo de instrumentos:



Control crucero adaptativo Listo

Cuando el ACC se encuentra activo, pero el ajuste de velocidad no ha sido seleccionado, la pantalla mostrará el mensaje "Control crucero adaptativo Listo"

Control crucero adaptativo establecido

Cuando se presiona el botón SET (+) o SET (-) (ubicados en el volante), la pantalla mostrará el mensaje "ACC: XX km/h (mph)".

Cuando el ACC está establecido, la velocidad ajustada se mostrará en la pantalla del módulo de instrumentos.

La pantalla del ACC se podría mostrar nuevamente si ocurre alguna de las siguientes acciones:

- Cancelación del sistema
- Anulación por el conductor
- Apagado del sistema
- Advertencia de proximidad del ACC
- Advertencia de ACC no disponible

Control crucero adaptativo apagado

Cuando se desactiva el ACC, la pantalla mostrará "Control crucero adaptativo apagado".

La pantalla del módulo de instrumentos regresará a la última pantalla seleccionada después de 5 segundos de inactividad en la pantalla.

Activación del control de crucero adaptable (ACC)

La velocidad fija mínima para establecer el sistema ACC es de 32 km/h (20 mph).

Cuando el sistema se enciende y está en el estado ready (listo), la Pantalla del panel de instrumentos, despliega "ACC Ready" (crucero adaptativo listo).

Cuando el sistema está apagado, la pantalla despliega "ACC Control Off" (control crucero adaptativo apagado).

NOTA: No se puede habilitar el ACC en las siguientes condiciones:

- Cuando se encuentre en modo de tracción de 4 ruedas de rango bajo (4WD LOW).
- Al aplicar los frenos.
- Cuando el freno de estacionamiento está aplicado.
- Cuando la transmisión automática está en "P" (estacionamiento), "R" (reversa) o "N" (neutral).
- Cuando la velocidad del vehículo está por debajo del rango mínimo.
- Cuando los frenos estén sobrecalentados.
- Cuando la puerta del conductor está abierta a bajas velocidades.



- Cuando el cinturón de seguridad está desabrochado a bajas velocidades.
- Cuando haya un vehículo detenido cerca del frente de su vehículo.
- Cuando el ESC se encuentra en modo de apagado total.

Para activarlo/desactivarlo

Presione y libere el botón de Encendido/Apagado del Control crucero adaptativo (ACC). El menú del ACC la pantalla muestra "ACC Ready" (cruce adaptativo listo).

Para apagar el sistema, oprima y suelte nuevamente el botón de Encendido/Apagado. En este momento, el sistema se apagará y la pantalla del módulo de instrumentos mostrará "Adaptive Cruise Control ACC Off" (Control de cruce adaptable apagado).

¡ADVERTENCIA!

Es peligroso dejar el sistema de control de cruce adaptable (ACC) encendido cuando no se esté usando. Usted puede activar accidentalmente el sistema o provocar que vaya más rápido de lo que usted desea. Podría perder el control y sufrir un accidente. Siempre deje el sistema apagado cuando no lo esté usando.

Para establecer una velocidad deseada del ACC

Cuando el vehículo alcanza la velocidad deseada, oprima el botón "SET (+)" o el botón "SET (-)" y suéltelo. La pantalla del módulo de instrumentos mostrará la velocidad establecida.

NOTA: El control de velocidad electrónico fijo (si así está equipado) puede utilizarse sin establecer distancia de seguimiento en el ACC. Para cambiar entre los distintos modos, presione el botón de Encendido/Apagado del ACC que desactiva el ACC y control electrónico de velocidad fijo. Presionar el botón de Encendido/Apagado del control electrónico de velocidad fija activará el control crucero de velocidad fija.

¡ADVERTENCIA!

En modo de control electrónico de velocidad fijo, el sistema no reaccionará a los vehículos frente a usted. Adicionalmente, la advertencia de proximidad no se activará y no se emitirán alertas sonoras aún si usted se encuentra cerca de un vehículo debido a que no se detectará el vehículo frente a usted ni la distancia existente entre vehículos. Asegúrese de mantener una distancia segura entre su vehículo y el vehículo frente a usted. Siempre este consciente sobre que modo de control de velocidad se encuentra seleccionado.

Si el sistema es ajustado cuando la velocidad del vehículo está por debajo de 32 km/h (20 mph), la velocidad ajustada por defecto será 32 km/h (20 mph).

Si establece cualquiera de los dos modos de control de velocidad a una velocidad mayor a los 32 km/h (20 mph), la velocidad establecida será la velocidad actual del vehículo.



NOTA:

- Mantener su pie en el pedal del acelerador podría provocar que el vehículo continúe acelerando por encima de la velocidad establecida originalmente. Si esto ocurre el mensaje "Anulación por el conductor del ACC" se mostrará en la pantalla del módulo de instrumentos.
- Si continúa acelerando más allá de la velocidad ajustada y con distancia de seguimiento ajustada en el ACC, el sistema no controlará la distancia entre el su vehículo y el vehículo frente a usted. La velocidad del vehículo será determinada por la posición del acelerador.

Para cancelar

Las siguientes condiciones cancelan el sistema ACC o de control electrónico de velocidad fija:

- Si el pedal del freno es aplicado.
- Presiona el botón de cancelar (CANC).
- Se presenta un evento con el sistema de frenos antibloqueo (ABS).
- Se aplican los frenos del remolque manualmente (si así está equipado)
- El selector de velocidades se mueve de la posición "D" (conducir).
- Se activa el Control de estabilidad electrónico/Sistema de control de tracción (ESC/TSC).
- El freno de estacionamiento es aplicado.
- Se presenta un evento de control de balanceo del remolque (TSC, si así está equipado).
- El ESC se encuentra en modo completamente apagado.
- La temperatura de frenado excede el rango normal (sobrecalentamiento)

Sólo las siguientes condiciones cancelarán el sistema ACC:

- El cinturón del conductor es desabrochado a una velocidad baja.
- La puerta del conductor se abre a una velocidad baja.

Para apagar

El sistema se apagará y se borrará la velocidad establecida en la memoria si:

- Presiona el botón de Encendido/Apagado del control crucero adaptativo (ACC).
- Presiona el botón de Encendido/Apagado del control crucero fijo.
- El interruptor de ignición es colocado en la posición de Apagado.
- Acopla la tracción en las 4 ruedas de rango bajo (4WD LOW).
- El sistema Active Driving Assist (ADA, si está equipado) está activado/acoplado y el botón ADA está presionado.

NOTA: Si ADA no está habilitado/activado y se presiona el botón ADA, el sistema ACC permanecerá encendido o se encenderá, según el estado de ACC en el momento de presionar el botón ADA.



Para reanudar la velocidad

Si existe una velocidad ajustada en memoria, presione el botón RES (reanudar) y luego retire su pie del pedal del acelerador. La pantalla del módulo de instrumentos mostrará la última velocidad establecida.

La reanudación puede ser realizada a cualquier velocidad por encima de los 32 km/h (20 mph) cuando solo el control de cruceo adaptativo con velocidad fija se encuentra activo.

La reanudación puede ser realizada a cualquier velocidad por encima de los 0 km/h (0 mph) cuando el ACC está activo.

NOTA:

- Si su vehículo permanece parado por más de 2 segundos, el conductor tendrá que presionar el botón de reanudar o aplicar el pedal del acelerador para reactivar el ACC para salir del ajuste de velocidad.
- El ACC no puede reanudarse si un vehículo se encuentra detenido en las cercanías frente a usted.

¡ADVERTENCIA!

La función de reanudación únicamente debe utilizarse si las condiciones del tráfico y del camino lo permiten. Reanudar a una velocidad establecida que sea demasiado alta o demasiado baja para las condiciones prevalecientes de tráfico y del camino podría ocasionar que el vehículo acelere o desacelere muy bruscamente para un funcionamiento seguro. Esto podría ocasionar un accidente y/o lesiones graves.

Para variar la velocidad fijada

Para aumentar o disminuir la velocidad

Cuando el control electrónico de velocidad está activado, puede incrementar la velocidad presionando el botón "SET (+)", o disminuir la velocidad presionando el botón "SET (-)".

En millas por hora (U.S.)

- Presionar el botón SET (+), o SET (-) una vez resultará en la modificación del ajuste de velocidad en 1 mph. Cada presión en el botón cambiará el ajuste de velocidad en 1 mph.
- Si el botón es continuamente presionado, la velocidad continuará modificándose en incrementos de 5 mph hasta que se libere el botón. La nueva velocidad se reflejará en la pantalla del módulo de instrumentos.

En kilómetros (km/h)

- Presionar el botón SET (+), o SET (-) una vez resultará en la modificación del ajuste de velocidad en 1 km/h. Cada presión en el botón cambiará el ajuste de velocidad en 1 km/h.
- Si el botón es continuamente presionado, la velocidad continuará modificándose en incrementos de 10 km/h hasta que se libere el botón. La nueva velocidad establecida se reflejará en la pantalla del módulo de instrumentos.



NOTA: Cuando anula la velocidad ajustada presionando el botón SET (+) o SET (-), la nueva velocidad será la velocidad actual del vehículo.

Cuando la distancia de seguimiento del ACC también es establecida:

- Cuando utilice el botón SET (-) para desacelerar, si la potencia de frenado del motor no desacelera suficientemente al vehículo para llegar a la velocidad establecida, el sistema de frenado disminuirá automáticamente la velocidad del vehículo.
- El sistema ACC aplica los frenos hasta la detención total al seguir a un vehículo frente a usted. Si su vehículo sigue a otro a una detención total, después de 2 segundos el conductor tendrá que presionar el botón RES (reanudar) o aplicar el pedal del acelerador para reactivar el ACC a la velocidad existente.
- El sistema ACC mantiene la velocidad establecida al subir y bajar una cuesta. Sin embargo, es normal que ocurra un ligero cambio de velocidad en pendientes moderadas. Además, pueden ocurrir cambios descendentes al subir o bajar una cuesta. Esto es funcionamiento normal y necesario para mantener la velocidad establecida. Al conducir cuesta arriba y cuesta abajo, el sistema ACC se cancelará si la temperatura excede el rango normal de frenado (sobrecalentado).

Estableciendo la distancia de seguimiento en el ACC

La distancia de seguimiento para el ACC se puede establecer variando la configuración de distancia entre 4 barras (más larga), 3 barras (larga), 2 barras (media) y 1 barra (corta). Usando esta configuración de distancia y la velocidad del vehículo, el ACC calcula y establece la distancia que hay hasta el vehículo de enfrente. Esta configuración de distancia se muestra en la pantalla del módulo de instrumentos.

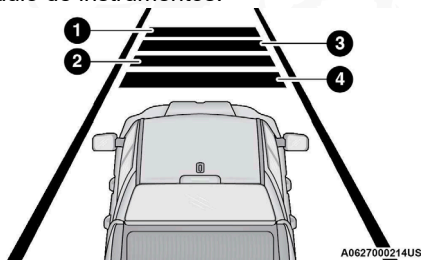

Ajustes de distancia

- 1 — Configuración de distancia más larga (4 barras)
- 2 — Configuración de distancia larga (3 barras)
- 3 — Configuración de distancia media (2 barras)
- 4 — Configuración de distancia corta (1 barra)

Para aumentar la configuración de distancia, presione y suelte el botón "Distance Increase" (aumentar distancia). Cada vez que presione el botón, la configuración de distancia aumentará en una barra (mayor distancia).

Para disminuir la configuración de distancia, presione y suelte el botón "Distance Decrease" (disminuir distancia). Cada vez que presione el botón, la configuración de distancia disminuye en una barra (menor distancia).

Si no hay ningún vehículo enfrente, el vehículo mantendrá la velocidad establecida. Si se detecta un vehículo moviéndose más lento en el mismo carril, el módulo de instrumentos enciende la luz indicadora de ACC Establecido con objetivo detectado y el sistema ajusta automáticamente la velocidad del vehículo para mantener la configuración de distancia, independientemente de la velocidad establecida.

El vehículo mantendrá la distancia establecida hasta que:

- El vehículo de enfrente acelere a una velocidad mayor que la velocidad establecida
- El vehículo de enfrente cambia de carril o queda fuera del alcance del sensor
- Se cambie la configuración de distancia
- Se desacople el sistema. Para más información refiérase a la sección "Para activarlo/desactivarlo".

El frenado máximo aplicado por el ACC es limitado, sin embargo, el conductor siempre puede aplicar los frenos manualmente, en caso de ser necesario.

NOTA: Las luces de los frenos se iluminarán siempre que el sistema ACC aplique los frenos.

Una advertencia de proximidad alertará al conductor si el ACC predice que su nivel de frenado máximo no es suficiente para mantener la distancia establecida. Si esto ocurre, la pantalla destellará una alerta visual "BRAKE!" (frenos) y sonará una campanilla mientras el ACC continúe aplicando su capacidad máxima de frenado.

NOTA: La advertencia "BRAKE!" (¡FRENE!) es una advertencia al conductor para tomar acción y no siempre significa necesariamente que el sistema se encuentra aplicando los frenos de forma autónoma.

Asistencia en maniobras de rebase

Cuando se conduzca con el ACC acoplado y se siga un vehículo, el sistema proporcionará una aceleración adicional para ayudar a rebasar a los vehículos de enfrente. La aceleración adicional se activará al encender la señal direccional izquierda y se activa solamente cuando rebasa por el lado izquierdo de los vehículos.

Operación ACC en paradas

Si el sistema ACC detiene su vehículo mientras sigue a un vehículo objetivo, su vehículo reanudará el movimiento sin acción alguna del conductor, si el vehículo frente a usted (objetivo) empieza a moverse dentro de dos segundos después que su vehículo se detenga, su vehículo continuará sin intervención alguna del conductor.

Si el vehículo objetivo no empieza a moverse dentro de los dos segundos posteriores a una detención de su vehículo, el conductor tendrá que presio-



nar el botón RES (reanudar), o aplicar el pedal de acelerador para reactivar el ACC a la velocidad previamente establecida.

NOTA: Después que el ACC mantiene el vehículo detenido por aproximadamente 3 minutos consecutivos, se aplicará el freno de estacionamiento y se cancelará el sistema ACC.

Mientras que el sistema ACC detiene su vehículo, si el cinturón de seguridad del conductor es desabrochado o se abre la puerta del conductor, se aplicará el freno de estacionamiento y el sistema ACC se cancelará.

¡ADVERTENCIA!

Cuando el sistema ACC está reanudando la velocidad, el conductor debe asegurarse de que no hay ningún peatón, vehículos u objetos en la trayectoria del vehículo. Si no se siguen estas advertencias puede causar una colisión, lesiones a su persona o la muerte.

Advertencias en pantalla y mantenimiento

Advertencia “Wipe Radar Sensor In Front of Vehicle” (limpiar el sensor del radar al frente del vehículo)

Esta advertencia del “ACC/FCW unavailable wipe front radar sensor” (ACC/FCW no disponible limpie el sensor del radar en el frente del vehículo) se desplegará y un sonido de campanillas indicará cuando las condiciones limiten temporalmente el desempeño del sistema.

Esto ocurre con frecuencia en situaciones de visibilidad reducida, como durante nieve o lluvia fuerte. El sistema ACC también puede “cegar” temporalmente debido a obstrucciones como lodo, suciedad o hielo. En estos casos, la pantalla desplegará “ACC/FCW unavailable wipe front radar sensor” (ACC/FCW no disponible limpie el sensor del radar en el frente del vehículo) y el sistema se desactivará.

El mensaje de advertencia de “ACC/FCW unavailable wipe front radar sensor” (ACC/FCW no disponible limpie el sensor del radar en el frente del vehículo) puede mostrarse algunas veces mientras conduce en áreas muy reflectivas (por ejemplo: túneles con luces reflectoras, o hielo y nieve). El sistema ACC se recobrará después de haber abandonado estas áreas. Bajo condiciones extrañas, cuando el radar no se encuentra rastreando ningún vehículo u objeto en su trayectoria, esta advertencia puede ocurrir temporalmente.

NOTA: Si está activa la advertencia “ACC/FCW unavailable wipe front radar sensor” (ACC/FCW no disponible limpie el sensor del radar en el frente del vehículo) todavía estará disponible el control de cruceo normal (velocidad fija).

Si las condiciones climáticas no son un factor, el conductor debe revisar el sensor. Puede requerir limpieza o eliminación de una obstrucción. El sensor está localizado en el centro del parabrisas en la parte frontal del espejo retrovisor.

Para mantener funcionando correctamente el sistema ACC, es importante considerar los siguientes puntos de mantenimiento:



- Siempre mantenga limpio el sensor. Limpie cuidadosamente el parabrisas.
- No quite ningún tornillo del sensor. Hacerlo podría ocasionar mal funcionamiento del sistema ACC o una falla y que requiera la alineación del sensor.
- No pegue ni instale accesorios cerca del sensor, incluyendo material transparente o parrillas no originales. Hacerlo ocasionará una falla o mal funcionamiento del sistema ACC.

Cuando ya no esté presente la condición de sistema desactivado, el sistema regresará al estado "Adaptive Cruise Control Off" (control de cruceo adaptable apagado) y se reanudará el funcionamiento simplemente reactivándolo.

NOTA:

- Si el mensaje de "ACC/FCW unavailable wipe front radar sensor" (ACC/FCW no disponible limpie el sensor del radar en el frente del vehículo) ocurre con frecuencia (por ejemplo, más de una vez en cada viaje) sin nieve, lluvia, lodo u otras obstrucciones, tendrá que realinear el sensor con su Distribuidor Autorizado.
- No se recomienda instalar una barredora de nieve, un protector delantero en el vehículo ni una parrilla no original ni hacer modificaciones a la parrilla. Hacerlo puede bloquear el sensor e inhibir el funcionamiento del ACC/FCW.

Advertencia de limpiado de parabrisas

La advertencia "ACC / FCW Limited Functionality Clean Front Windshield" (ACC / FCW funcionalidad limitada de limpieza del parabrisas) se mostrará y un sonido de campanilla indicará cuando las condiciones limitan temporalmente el rendimiento del sistema. Esto ocurre con mayor frecuencia en los momentos de poca visibilidad, por ejemplo en nieve, fuertes lluvias o niebla. El sistema ACC también puede llegar a ser "cegado" temporalmente debido a las obstrucciones, tales como lodo, suciedad o hielo. En estos casos, la pantalla del módulo de instrumentos mostrará el mensaje "ACC / FCW Limited Functionality Clean Front Windshield" (ACC / FCW funcionalidad limitada de limpieza del parabrisas) y el sistema tendrá un desempeño bajo.

El mensaje "ACC / FCW Limited Functionality Clean Front Windshield" (ACC / FCW funcionalidad limitada de limpieza del parabrisas) puede mostrarse algunas veces mientras conduce en **zonas altamente reflejantes** (túneles con luces reflectoras o hielo y nieve). El sistema ACC se recobrá después de haber abandonado estas áreas. Bajo condiciones extrañas, cuando el radar no se encuentra rastreando ningún vehículo u objeto en su trayectoria, esta advertencia puede ocurrir temporalmente.

Si las condiciones climáticas no son un factor, el conductor debe revisar el parabrisas y la cámara localizada en la parte posterior del espejo interior. Puede requerir limpieza o eliminación de una obstrucción.

Cuando la condición que limitó el sistema ya no está presente, el sistema volverá al funcionamiento completo.



NOTA: Si se activa el mensaje “ACC / FCW Limited Functionality Clean Front Windshield” (ACC / FCW funcionalidad limitada de limpieza del parabrisas) frecuentemente (ejemplo, más de una vez en cada viaje) sin nieve, lluvia, lodo o algún otro obstáculo haga que inspeccionen el parabrisas y la cámara frontal con su Distribuidor Autorizado.

Advertencia de servicio al ACC/FCW

Si el sistema se apaga y la pantalla del módulo de instrumentos despliega el mensaje de “ACC/FCW Unavailable, Service Required” (ACC/FCW no disponible, se requiere servicio) o “Cruise/FCW Unavailable Service Required” (Cruce/FCW no disponibles, se requiere servicio), puede haber una falla del sistema o una falla temporal que limita la funcionalidad del ACC. Aunque el vehículo todavía se puede conducir en condiciones normales, el ACC no estará disponible temporalmente. Si esto ocurre, intente activar nuevamente el ACC posteriormente, después de un ciclo de ignición. Si el problema persiste, consulte a un Distribuidor Autorizado.

Precauciones al conducir con el ACC

NOTA:

- Componentes del mercado de accesorios como el quitanieves, equipos de elevación y las barras/rejilla, pueden dificultar el rendimiento del módulo. Asegúrese de que el radar/cámara no tienen obstrucciones en el campo de vista.
- Las modificaciones de altura pueden limitar el rendimiento del módulo y funcionalidad.
- No coloque estampas o calcomanías sobre la cámara /campo de visión del radar.
- Cualquier modificación al vehículo que pueda obstruir el campo de visión del radar/cámara no son recomendables.

En ciertas condiciones de manejo, el ACC puede presentar problemas de detección. En estos casos, el ACC puede frenar tardíamente o inesperadamente. El conductor necesita estar alerta ya que es posible que necesite intervenir. Los siguientes son ejemplos de este tipo de situaciones:

Tirar de un remolque

El sistema ACC se recomienda cuando se cuenta con el controlador integrado de frenos de remolque. Los controles de frenos de remolque del mercado de accesorios no activarán los frenos del remolque cuando el ACC esté frenando.

Conducción desfasada

Es posible que el ACC no detecte un vehículo en el mismo carril que está conduciendo desfasado con respecto a su línea directa de recorrido. No habrá suficiente distancia para el vehículo de enfrente. El vehículo desfasado puede moverse hacia adentro y hacia afuera de la línea de recorrido, lo cual puede ocasionar que su vehículo frene o acelere inesperadamente.



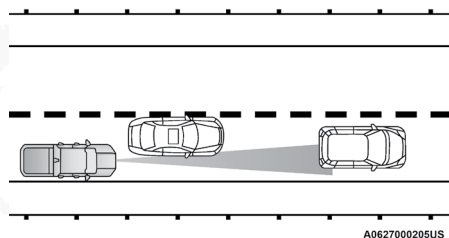

Ejemplo de conducción desfasada

Cambios de dirección y vueltas

Cuando se encuentre conduciendo en curvas y con el ACC encendido, el sistema podría disminuir la velocidad y la aceleración del vehículo por razones de estabilidad, con ningún vehículo detectado. Una vez que el vehículo está siendo conducido fuera de las curvas, el sistema regresará a su velocidad original. Esto es parte del ACC y es un funcionamiento normal.

NOTA: En curvas muy cerradas el ACC podría verse limitado para operar.

Uso del ACC en pendientes

Cuando conduzca en pendientes, es posible que el ACC no detecte un vehículo en su carril. Dependiendo de la velocidad, la carga del vehículo, las condiciones de tráfico y lo empinado de las pendientes, el ACC podría no detectar un vehículo en el mismo carril donde usted está viajando.

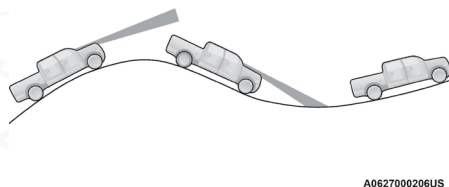

Ejemplo de ACC en pendientes

Cambio de carril

El ACC podría no detectar un vehículo hasta que está completamente en el carril donde usted está viajando. En la ilustración mostrada, el ACC aún no ha detectado que el vehículo está cambiando de carril y es posible que no lo detecte hasta que sea demasiado tarde para que el sistema ACC entre en acción. El ACC podría no detectar un vehículo hasta que esté completamente en el carril. No habrá suficiente distancia con respecto al vehículo que cambió de carril. Siempre esté atento y listo para aplicar el freno en caso necesario.



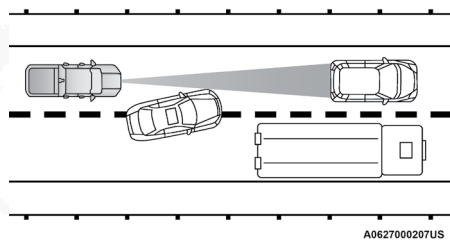

A0627000207US

Ejemplo de cambio de carril

Vehículos angostos

Algunos vehículos angostos viajando cerca de los bordes exteriores del carril o por la orilla del carril no son detectados hasta que se hayan movido completamente al carril. Podría no haber suficiente distancia para el vehículo de enfrente.

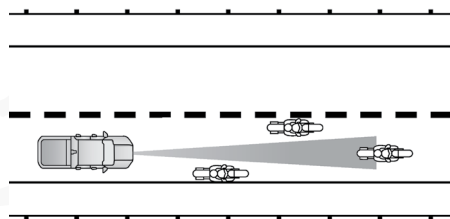

A0627000208US

Ejemplo de vehículos angostos

Objetos y vehículos fijos

El ACC no responde a objetos y vehículos fijos. Por ejemplo, el ACC no responde en situaciones donde el vehículo que va frente a usted se sale de su carril y hay otro vehículo enfrente detenido en su carril. El sistema considerará el vehículo detenido como un objeto fijo dado que no detectó movimiento previo del mismo. Siempre esté atento y listo para aplicar los frenos en caso necesario.

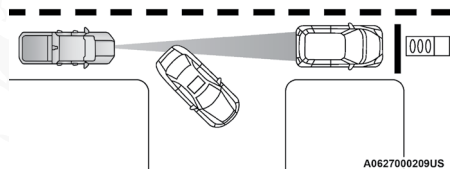

A0627000209US

Ejemplo de vehículos u objetos fijos



Información general

La operación de este equipo está sujeta a las siguientes dos condiciones:

- (1) Es posible que este equipo o dispositivo no cause interferencia perjudicial y
- (2) este equipo o dispositivo debe aceptar cualquier interferencia, incluyendo la que pueda causar su operación no deseada.

NOTA: Los cambios y modificaciones hechas no expresamente aprobadas por la parte responsable, podría anular la autoridad de operar el equipo.

SISTEMA DE ASISTENCIA PARA SEÑALES DE TRÁNSITO (SI ASÍ ESTÁ EQUIPADO)

El sistema de asistencia para señales de tránsito (TSA) utiliza una cámara montada en el parabrisas, así como datos del mapa para mostrar la mejor información disponible de los límites de velocidad aplicables. La información mostrada incluye:

- Límites de velocidad no restringidos
- Límites de velocidad condicionales
- Zonas sin acceso

El sistema TSA automáticamente mostrará la señal de tránsito detectada en la unidad de medida seleccionada en los ajustes Uconnect o de la pantalla del módulo de instrumentos.

Activación/Desactivación

El sistema puede activarse/desactivarse dentro del sistema Uconnect a través del menú "Seguridad/Asistencia de conducción". Un sistema activo es señalado cuando se muestran señales de tránsito en la pantalla del módulo de instrumentos.

Modos de asistencia para señales de tránsito

El sistema TSA tiene tres modos de operación seleccionables a través del sistema Uconnect. Para más información refiérase a la sección "Ajustes del Uconnect" en el capítulo de "Multimedia".

Visual

Cuando se selecciona Visual, el sistema alertará al conductor cuando la velocidad actual del vehículo excede al límite de velocidad detectado, mostrando un gráfico en la pantalla del módulo de instrumentos. El límite de velocidad se destacará en color rojo mientras que dicha velocidad esté siendo superada.

Límite de velocidad sobrepasado

Cuando la velocidad del vehículo excede el límite de velocidad mostrado por 5 km/h (3 mph), se mostrará el símbolo de límite de velocidad en la pan-



talla del módulo de instrumentos con una línea roja para alertar al conductor.

Visual + alerta sonora

Cuando se selecciona “visual + alerta sonora”, el sistema alertará al conductor cuando la velocidad actual del vehículo excede al límite de velocidad detectado mostrando un gráfico en la pantalla del módulo de instrumentos y emitiendo una alerta sonora. La alerta sonora durará por 10 segundos y la alerta visual se mantendrá encendido mientras el vehículo se encuentre excediendo el límite de velocidad.

TSA Apagado

Cuando el sistema TSA se apaga, el sistema no le mostrará las señales de tráfico (a menos que se seleccionen en la pantalla principal, lo que le mostrará las señales de tránsito de límite de velocidad detectados), y no se emitirán alertas al conductor.

Indicadores en pantalla

Las señales de tránsito detectadas se mostrarán en la pantalla del módulo de instrumentos y pueden mostrar una combinación de señalamientos a la vez (por ejemplo, límite de velocidad, límite de velocidad e información adicional, y señalamientos de caminos cerrados “No pasar”), dependiendo en la información disponible.

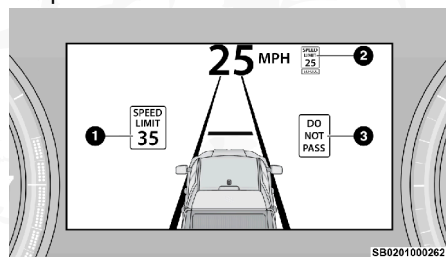

Señales de tráfico reconocidas

- 1 — Límite de velocidad actual
- 2 — Límite de velocidad condicional detectado (Zona escolar)
- 3 — Señal de camino cerrado detectado

Información adicional

La información adicional puede mostrarse acompañando a la velocidad detectada recientemente para indicarle circunstancias especiales que el conductor necesita estar al tanto. La información adicional incluye:

- Escuela
- Construcción



¡ADVERTENCIA!

La asistencia para señales de tránsito (TSA) es un sistema de conveniencia. No es un sustituto para una conducción activa. Siempre es responsabilidad del conductor estar atento del camino, tráfico y condiciones del clima, velocidad del vehículo, distancia del vehículo al frente y aún mas importante, de la operación del freno para asegurar una operación segura del vehículo bajo todas las condiciones del camino. Se requiere su total atención siempre al conducir para mantener un control seguro del vehículo. De no seguir estas recomendaciones podría dar pie a accidentes, lesiones mayores o la muerte.

¡PRECAUCIÓN!

- La funcionalidad del sistema puede estar limitada y no trabajar si el sensor está obstruido.
- El sistema podría tener una operación limitada o no funcionará en todas las condiciones climáticas como lluvia intensa, granizo o niebla muy espesa. Contrastes de luz intensos podrían influir en el reconocimiento del sensor.
- El área alrededor del sensor no debe cubrirse con etiquetas o algún otro objeto.
- No manipule ni realice ninguna operación en la zona del cristal del parabrisas que rodea directamente al sensor.
- Limpie materiales extraños como excrementos de pájaros, insectos, nieve o hielo en el parabrisas. Utilice detergentes específicos y palos de limpieza específicos para evitar rayar el parabrisas.

CONTROL CRUCERO PARA CAMINOS SINUOSOS (RRCC, SI ASÍ ESTÁ EQUIPADO)

Su vehículo puede estar equipado con Control Crucero para Caminos Sinuosos, es una característica de 4 alturas diseñada para cubrir el rango entre Control Crucero Adaptativo (velocidad mínima de 8 km/h (5 mph)) y Control de Selección de Velocidad (velocidad máxima de 32 km/h (20 mph))

NOTA: Cuando el RRCC está activado, otras funciones de crucero no son posibles de usar como el sistema de asistencia activa de conducción (ADA), control activo de carril (ALM), asistencia avanzada de conducción (ADAS) y control de crucero adaptable (ACC).

Operación del Control Crucero Para Caminos Sinuosos (RRCC) (Sí así está equipado)

El Control Crucero para Caminos Sinuosos se activa o se desactiva presionando el botón de Control de Selección de Velocidad localizado debajo de la perilla de cambio de velocidades. Una vez presionado, una luz LED se iluminará.



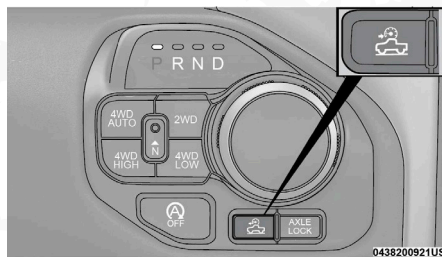

Botón de Control de Selección de Velocidad

Para activarlo/desactivarlo

Presione y libere el botón de Control de Selección de Velocidad. El menú de Control Crucero para Caminos Sinuosos se despliega en la pantalla del panel de instrumentos "Rough Road Cruise Control Ready." (Control Crucero para Caminos Sinuosos Listo).

Para apagar el sistema, presione y libere nuevamente el botón de Control de Selección de Velocidad. En ese momento, el sistema se apagará y se despliega en la pantalla del panel de instrumentos "Rough Road Cruise Control Off." (Control Crucero para Caminos Sinuosos Apagado).

Para establecer una velocidad deseada

Cuando el vehículo alcanza una velocidad de 8 km/h (5- mph), oprima el botón "SET (+)" o el botón "SET (-)" y suéltelo. La pantalla del panel de instrumentos mostrará la velocidad establecida. Con la velocidad establecida, manteniendo oprimido el botón "SET (+)" o el botón "SET (-)" la velocidad sigue incrementando la velocidad en 1.6 km/h (1 mph), no en 8 km/h (5mph) como en ACC.

NOTA:

- El Control Crucero para Caminos Sinuosos no puede activarse debajo de los 8 km/h (5 mph).
- El Control Crucero para Caminos Sinuosos no puede activarse por encima de los 32 km/h (20 mph).

Para Cancelar

Las siguientes condiciones cancelan el sistema de Control Crucero para Caminos Sinuosos:

- El pedal del freno es aplicado.
- Presionar el botón de cancelar (CANC).
- La caja de transferencia cambia a 4WD "N" (neutral) o a 4WD LOW. (si así está equipado)
- Se sobrepasa la velocidad de 48 km/h (30 mph) por 70 segundos o inmediatamente si el vehículo sobrepasa la velocidad de 72 km/h (45 mph) debido a la desactivación del conductor.
- El selector de velocidades se mueve de la posición de "D" (conducir).



- El freno de estacionamiento es aplicado.
- La temperatura de frenado excede el rango normal (sobrecalentamiento)

Reanudar

Si aún está activado el botón de Control de Selección de Velocidad, presione el botón RES (reanudar) y retire el pie del pedal del acelerador. La pantalla del panel de instrumentos mostrará la última velocidad establecida.

La reanudación se puede utilizar a cualquier velocidad entre 8 km/h (5 mph) y 32 km/h (20 mph).

¡ADVERTENCIA!

La función de reanudación únicamente debe utilizarse si las condiciones del tráfico y del camino lo permiten. Reanudar a una velocidad establecida que sea demasiado alta o demasiado baja para las condiciones prevalecientes de tráfico y del camino podría ocasionar que el vehículo acelere o desacelere muy bruscamente para un funcionamiento seguro. Esto podría ocasionar un accidente y/o lesiones graves o la muerte.

SISTEMA DE AYUDA DELANTERA Y TRASERA PARA ESTACIONARSE, PARKSENSE® (SI ASÍ ESTÁ EQUIPADO)

El sistema de ayuda para estacionarse ParkSense® proporciona indicaciones visuales y sonoras de la distancia entre la fascia trasera y/o delantera y el obstáculo detectado al ir en reversa o al ir hacia el frente, ejemplo: durante maniobras de estacionamiento. Si su vehículo está equipado con la función de frenado automático, los frenos del vehículo se pueden aplicar y soltar automáticamente al realizar una maniobra de estacionamiento en "R" (reversa) si el sistema detecta una posible colisión con un obstáculo.

NOTA:

- El conductor puede anular la función de frenado automático presionando el pedal del acelerador, desactivando ParkSense a través del Interruptor ParkSense. El conductor puede anular el frenado automático cambiando de rango de velocidad o presionando el pedal de acelerador a más del 90% de su trayecto durante el evento de frenado.
- La función de frenado automático no estará disponible si la caja de transferencia del vehículo está en modo de tracción en 4 ruedas de rango bajo (4WD LOW).
- Los frenos automáticos no estarán disponibles si hay una falla en el módulo del sistema de frenos.
- Los frenos automáticos no estarán disponibles si se detecta una falla en Sistema de asistencia el ParkSense o en el sistema de frenado.
- La función de frenado automático solo se puede aplicar si la desaceleración del vehículo no es suficiente para evitar colisiones con un obstáculo detectado.



- La función de frenado automático puede no aplicarse lo suficientemente rápido para los obstáculos que se mueven hacia la parte trasera del vehículo desde el lado izquierdo y/o derecho.
- La función de frenado automático se puede habilitar / deshabilitar desde la sección características programables del cliente del Sistema Uconnect.
- ParkSense conservará su último estado de configuración conocido para la función de frenado automático a través de los ciclos de encendido.
- El enganche de remolque puede provocar eventos de frenado no intencionados si se deja colocado después del arrastre.
- La función de frenado automático no estará disponible si el sistema de asistencia trasera para estacionarse está apagada.

La función de frenado automático está destinada a ayudar al conductor a evitar posibles colisiones con los obstáculos detectados al retroceder en "R" (reversa).

NOTA:

- El sistema se proporciona para ayudar al conductor y no para sustituir al conductor.
- El conductor debe mantener el control total de la aceleración y el frenado del vehículo y es responsable de los movimientos del vehículo.

Refiérase "Precauciones para el uso del sistema ParkSense[®]" para las recomendaciones y limitaciones de este sistema.

El sistema de asistencia para estacionamiento ParkSense[®] le recordará el último estado del sistema (habilitado o deshabilitado) desde la última vez que la ignición se colocó en la posición Encendido/En marcha.

El sistema ParkSense[®] puede activarse únicamente cuando el selector de cambios se encuentra en "R" (reversa) o "D" (conducir). Si el sistema ParkSense[®] se habilita en una de estas posiciones de el selector de cambios, el sistema se habilitará hasta que la velocidad del vehículo aumente hasta aproximadamente 11 km/hr (7 mph) o más. Cuando está en reversa y por encima de la velocidad de funcionamiento del sistema, aparecerá una advertencia en la pantalla del módulo de instrumentos indicando que la velocidad del vehículo es demasiado rápida. El sistema se activará nuevamente si la velocidad del vehículo baja a menos de aproximadamente 9 km/hr (6 mph).

Sensores del sistema ParkSense[®]

Los seis sensores del ParkSense[®] localizados en la fascia delantera (si así está equipado) monitorean el área frente al vehículo que está dentro del campo visual de éstos sensores y los cuatro sensores del sistema de ayuda para estacionarse, ParkSense[®], localizados en la fascia trasera (si así está equipado), monitorean el área detrás del vehículo que está dentro del campo visual de éstos sensores. Los sensores delanteros pueden detectar obstáculos desde aproximadamente 30 cm (12 pulgadas) hasta 120 cm (47 pulgadas) desde la fascia/defensa delantera, y los sensores traseros pueden detectar obstáculos desde aproximadamente 30 cm (12 pulgadas)



hasta 200 cm (79 pulgadas) desde la fascia/defensa trasera en dirección horizontal. Estas distancias dependen de la localización, tipo y orientación del obstáculo.

Los seis sensores del ParkSense® localizados en la fascia delantera (Si así está equipado) monitorean el área frente al vehículo que está dentro del campo visual de éstos sensores. Los sensores pueden detectar obstáculos desde aproximadamente 30 cm (12 pulgadas) hasta 120 cm (47 pulgadas) desde la fascia delantera en dirección horizontal, dependiendo de la localización, tipo y orientación del obstáculo.

Pantalla de advertencia del sistema ParkSense®

La pantalla de advertencia ParkSense® se localiza en la pantalla del módulo de instrumentos. Ésta ofrece advertencias sonoras y visuales para indicar la distancia entre la fascia trasera y/o la fascia delantera y el obstáculo detectado. Para mayores detalles consulte "Pantalla del módulo de instrumentos" en "Tablero de instrumentos".

Pantalla del Sistema ParkSense®

La pantalla de advertencia se encenderá indicando el estado del sistema cuando el vehículo está en "R" (reversa) o en "D" (conducción) y un obstáculo ha sido detectado.

El sistema indicará un obstáculo detectado mostrando un arco a la izquierda, derecha o centro de las regiones, basadas en la distancia del objeto y la ubicación relativa del vehículo.

Si se detecta un obstáculo en las dos regiones centrales más alejadas, no habrá una alerta sonora. La pantalla mostrará un arco sólido para el arco más alejado y un arco intermitente para el segundo arco más cercano. Mientras el vehículo más se acerque al obstáculo, la pantalla mostrará un arco moviéndose hacia el vehículo y una alerta sonora rápida se escuchará y cambiará de rápida a continua.

Si se detecta un objeto en la región delantera derecha o izquierda, la pantalla mostrará un arco intermitente en la región delantera derecha o izquierda y producirá una alerta sonora rápida. Cuando el vehículo se mueve más cerca del obstáculo, la pantalla mostrará el arco moviéndose más cerca del vehículo y el tono cambiará de rápida a continua.



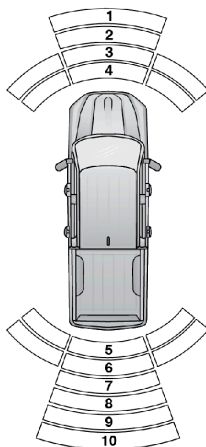

A0629000255US

Arcos ParkSense delanteros/traseros

- 1 — Sin tono / Arco sólido
- 2 — Sin tono / Arco destellando
- 3 — Tono rápido / Arco destellando
- 4 — Tono continuo / Arco sólido
- 5 — Tono continuo / Arco sólido
- 6 — Tono rápido / Arco destellando
- 7 — Tono rápido / Arco destellando
- 8 — Tono lento / Arco sólido
- 9 — Tono lento / Arco sólido
- 10 — Tono sencillo de medio segundo / Arco sólido

El vehículo está cerca del obstáculo cuando la pantalla del módulo de instrumentos muestra las advertencias de un arco intermitente y un tono (alerta auditiva) continuo.

La siguiente tabla muestra la operación de la pantalla de advertencia cuando el sistema detecta un obstáculo

ALERTAS DE ADVERTENCIA PARA PARTE TRASERA							
Distancia trasera (cm/pulgadas)	Mayor a 200 cm (79 pulg)	200-150 cm (79-59 pulg)	150-120 cm (59-47 pulg)	120-100 cm (47-39 pulg)	100-65 cm (39-25 pulg)	65-30 cm (25-12 pulg)	Menos de 30 cm (12 pulg)
Alerta auditiva	Ninguno	Tono cada 1/2 segundo	Tono lento	Tono lento	Tono Rápido	Tono Rápido	Continuo
Arcos izquierda	Ninguno	Ninguno	Ninguno	Ninguno	Ninguno	6o destellando	5to sólido



ALERTAS DE ADVERTENCIA PARA PARTE TRASERA

Distancia trasera (cm/pulgadas)	Mayor a 200 cm (79 pulg)	200-150 cm (79-59 pulg)	150-120 cm (59-47 pulg)	120-100 cm (47-39 pulg)	100-65 cm (39-25 pulg)	65-30 cm (25-12 pulg)	Menos de 30 cm (12 pulg)
Arcos centro	Ninguno	10o sólido	9o sólido	8o sólido	7o destellando	6o destellando	5to sólido
Arcos derecha	Ninguno	Ninguno	Ninguno	Ninguno	Ninguno	6o destellando	5to sólido
Volumen reducido de radio	No	Si	Si	Si	Si	Si	Si

ALERTAS DE ADVERTENCIA PARA PARTE DELANTERA

Distancia delantera (cm/pulgadas)	Mayor a 120 cm (79 pulg)	120-100 cm (47-39 pulg)	100-65 cm (39-25 pulg)	65-30 cm (25-12 pulg)	Menor a 30 cm (12 pulg)
Alerta auditiva	Ninguno	Ninguno	Ninguno	Tono Rápido	Tono Continuo
Arcos izquierda	Ninguno	Ninguno	Ninguno	3er destellando	4o sólido
Arcos centro	Ninguno	1ro sólido	2o destellando	3er destellando	4o sólido
Arcos derecha	Ninguno	Ninguno	Ninguno	3er destellando	4o sólido
Volumen reducido de radio	No	No	No	Si	Si

NOTA: El ParkSense®, baja el volumen del radio, si estuviese encendido, cuando el sistema emite un tono sonoro.

Activación de cámara ParkSense (si así está equipado)

Si el sistema ParkSense detecta un obstáculo, se mostrará una imagen de la cámara en la radio. La cámara seguirá mostrando mientras el sistema ParkSense siga detectando un objeto. Esto se puede activar o desactivar en el sistema Uconnect. Para más información refiérase "Ajustes del Uconnect" en el capítulo de "Multimedia".

Alertas auditivas del sistema de asistencia de frenado

El ParkSense® apagará las alarmas auditivas del sistema de asistencia de frenado aproximadamente después de 3 segundos de que el obstáculo ha sido detectado, el vehículo ha sido estacionado y se aplique el pedal de freno.

Volumen de alerta ajustable

El volumen delantero y trasero pueden ajustarse a través sistema Uconnect®, refiérase a la sección "Ajustes del Uconnect" en el capítulo de "Multimedia".



Habilitación y deshabilitación del sistema ParkSense® delantero y trasero



El sistema ParkSense delantero puede habilitarse y deshabilitarse con el interruptor del ParkSense delantero.

El sistema ParkSense trasero puede habilitarse y deshabilitarse con el interruptor del ParkSense trasero.

Cuando se presiona el interruptor del sistema ParkSense® para deshabilitar el sistema, la pantalla del módulo de instrumentos mostrará un gráfico del vehículo del Encendido/Apagado del sistema ParkSense delantero o trasero dos segundos. Para mayores detalles consulte "Pantalla del panel de instrumentos" en "Tablero de instrumentos".

Cuando se mueve la palanca/selector de cambios a la posición de "R" (reversa) y el sistema se encuentra inhabilitado, la pantalla mostrará el mensaje "PARKSENSE OFF" (sistema de ayuda trasera para estacionarse deshabilitado). Se mostrará este mensaje en tanto el vehículo se encuentre en "R" (reversa).

NOTA: Las alertas de los arcos del sistema ParkSense habilitado, interrumpirán los mensajes de 5 segundos. y la pantalla del módulo de instrumentos mostrará el gráfico del vehículo y en mensaje "Apagado".

El LED del interruptor de ParkSense delantero o trasero estará encendido cuando el ParkSense delantero o trasero esté desactivado o requiera servicio. El LED del interruptor ParkSense delantero o trasero se apagará cuando el sistema delantero o trasero esté activado. Si se presiona el interruptor ParkSense delantero o trasero y el sistema requiere servicio, el LED del interruptor ParkSense delantero o trasero parpadeará momentáneamente y luego se encenderá.

Realizar Servicio al sistema de asistencia de estacionamiento ParkSense

Durante el encendido del vehículo, cuando el sistema de ayuda trasera para estacionarse ha detectado una condición de falla, el módulo de instrumentos emitirá una alerta sonora, una por ciclo de ignición y mostrará un mensaje "PARKSENSE UNAVAILABLE WIPE REAR SENSORS" (Limpie sensores traseros del Parksense no disponibles), "PARKSENSE UNAVAILABLE WIPE FRONT SENSORS" (Limpie sensores delanteros, Parksense no disponibles) o "PARKSENSE UNAVAILABLE SERVICE REQUIRED" (Parksense no disponible, servicio requerido), por cinco segundos. Cuando el selector de velocidades es movido a "R" (reversa) y el sistema ha detectado una falla, se mostrará en la pantalla del panel de instrumentos el mensaje "WIPE OFF" (Limpie el sensor) en el bloqueo del sistema correspondiente mientras que el vehículo esta en "R" (reversa). El sistema continuará emitiendo alertas con arcos a los lados que están funcionando correctamente.

Si el mensaje "PARKSENSE UNAVAILABLE WIPE REAR SENSORS" (Limpie sensores traseros del Parksense no disponibles) o "PARKSENSE



UNAVAILABLE WIPE FRONT SENSORS" (Limpie sensores delanteros, Parksense no disponibles) se muestra en la pantalla, asegúrese que la superficie exterior y la parte inferior de la defensa/fascia trasera o defensa/fascia delantera esté limpia de nieve, hielo, lodo, suciedad u otro tipo de obstrucción, cuando gira la ignición. Si el mensaje continua apareciendo consulte a su distribuidor autorizado.

NOTA: El agua de un autolavado o del camino en condiciones de clima muy fríos puede provocar el bloqueo de los sensores.

Si el mensaje "PARKSENSE UNAVAILABLE SERVICE REQUIRED" (Sensores de estacionamiento no disponibles, requieren servicio) aparece en la pantalla, acuda a su Distribuidor Autorizado.

Limpieza del sistema ParkSense

Limpie los sensores del sistema ParkSense® con agua, jabón para lavar automóviles y un trapo suave. No utilice trapos ásperos o duros. No raye ni perforo los sensores.

Precauciones al usar el sistema ParkSense

NOTA:

- Asegúrese de que la defensa delantera y trasera no tengan nieve, hielo, lodo, suciedad y residuos que impidan que el sistema ParkSense® funcione correctamente.
- Las vibraciones producidas por perforadoras, camiones grandes y otro tipo de vibraciones pueden afectar el desempeño del sistema ParkSense.
- Cuando el sistema se encuentra inhabilitado, la pantalla mostrará un gráfico del vehículo del Encendido/Apagado del sistema ParkSense delantero o trasero dos segundos. Después, una vez que el ParkSense-delantero o trasero está apagado permanecerá apagado hasta que se encienda nuevamente, aún haya un ciclo de ignición.
- Cuando mueve la palanca de cambios a la posición de reversa y el sistema ParkSense® se encuentra apagado, el módulo de instrumentos mostrará un gráfico con "OFF" (Apagado) del lado correspondiente. Este gráfico se mostrará en tanto el vehículo se encuentre en "R" (reversa).
- El sistema ParkSense®, cuando está encendido, bajará el volumen del radio cuando emita un tono.
- Limpie regularmente los sensores del sistema ParkSense®, teniendo cuidado de no rayarlos o dañarlos. Los sensores no deben estar cubiertos con hielo, nieve, fango, lodo, suciedad o residuos. De lo contrario se puede provocar que el sistema ParkSense® no funcione adecuadamente. El sistema ParkSense® podría no detectar un obstáculo detrás o enfrente de la fascia/defensa o podría ofrecer una indicación falsa de que hay un obstáculo detrás o enfrente de la fascia/defensa.
- Utilice el interruptor del ParkSense para apagar el sistema si objetos como portabicicletas, enganches de remolques, etc. se colocan cerca de la fascia/defensa trasera. De no hacerlo podría provocar una mala interpretación del sistema de un objeto cercano como un problema del



sensor, lo cual provoca que se muestre el mensaje "Parksense Unavailable Service Required" (Parksense no disponible, servicio requerido) en la pantalla del módulo de instrumentos.

- El ParkSense® debe desactivarse cuando la compuerta trasera está abajo o abierta. Una compuerta trasera abierta puede dar una falsa indicación de un obstáculo detrás del vehículo y provocar un evento de frenado en falso.
- El ParkSense trasero se desactivará automáticamente cuando el sistema detecta que se ha conectado un remolque con frenos al módulo de frenado de remolque.
- El ParkSense delantero se desactivará automáticamente si se detecta la conexión de una barredora de nieve al vehículo.

¡ADVERTENCIA!

- Los conductores deben tener cuidado cuando retrocedan utilizando el sistema de ayuda trasera para estacionarse ParkSense®. Mire siempre cuidadosamente detrás del vehículo, mire hacia atrás y asegúrese que no haya peatones, animales, otros vehículos, obstrucciones o puntos ciegos antes de retroceder. Usted será responsable de la seguridad y debe continuar poniendo atención en sus alrededores. Si no lo hace podrían producirse lesiones graves o la muerte.
- Antes de utilizar el sistema ParkSense®, lo más recomendable es que el conjunto de montaje de remolque y enganche esférico se desconecte del vehículo cuando el vehículo no se esté utilizando para remolcar a otro vehículo. De lo contrario, pueden ocurrir lesiones o daños a vehículos u obstáculos debido a que el enganche esférico estará mucho más cerca del obstáculo que la fascia trasera cuando se encienda la luz de advertencia del arco de destello único y se emita un sonido de tono continuo. Asimismo, los sensores podrían detectar el conjunto de montaje remolque y enganche esférico dependiendo de su tamaño y forma, dando una falsa indicación de que existe un obstáculo detrás del vehículo y puede provocar un evento de frenado en falso.

¡PRECAUCIÓN!

- El sistema ParkSense® es sólo un auxiliar para el estacionamiento y es incapaz de reconocer todos los obstáculos, incluyendo obstáculos pequeños. El borde de las aceras puede detectarse provisionalmente o tal vez no detectarse en lo absoluto. Los obstáculos localizados por encima o debajo de los sensores no se detectarán cuando se encuentran muy próximos.
- El vehículo se debe conducir lentamente cuando utilice el sistema ParkSense® a fin de poder detenerse a tiempo cuando se detecta un obstáculo. Se recomienda que el conductor mire sobre sus hombros cuando use el sistema ParkSense®.



SISTEMA DE ASISTENCIA DE ESTACIONAMIENTO ACTIVO PARKSENSE® (SI ASÍ ESTÁ EQUIPADO)

El ParkSense® Active Park Assist System (Sistema de asistencia para estacionarse) está diseñado para asistir al conductor en maniobras de estacionamiento en paralelo y perpendicular al identificar un espacio de estacionamiento adecuado, proporcionar instrucciones sonoras / visuales y controlar el volante. El ParkSense® Active Park Assist System (Sistema de asistencia para estacionarse) se define como "semi-automático" ya que el conductor mantiene el control del acelerador, la palanca de cambios y frenos. Dependiendo de la maniobra de estacionamiento del conductor el ParkSense® Active Park Assist System (Sistema de asistencia para estacionarse) es capaz de maniobrar un vehículo en un espacio de estacionamiento en paralelo o en perpendicular, en ambos lados (por ejemplo, el lado del conductor o lado del pasajero).

Existen dos modos del sistema ParkSense activo disponibles:

- Modo estacionamiento automatizado
- Modo asistencia en la dirección

Estacionamiento automatizado ParkSense (si así está equipado)

El sistema automático detecta un espacio de estacionamiento libre entre dos líneas de estacionamiento consecutivas, dos vehículos estacionados, o una línea y un vehículo estacionado, y controla el acelerador, el selector de velocidades, los frenos y el volante. En este modo también alerta visual y auditivamente sobre obstáculos aplicando automáticamente los frenos para evitar colisiones.

Modo asistencia en la dirección (si así está equipado)

El sistema automático detecta un espacio de estacionamiento libre entre dos líneas de estacionamiento consecutivas, dos vehículos estacionados, o una línea y un vehículo estacionado, y controla únicamente el volante. El conductor controla el acelerador, el selector de velocidades y los frenos. En este modo también alerta visual y auditivamente sobre obstáculos aplicando automáticamente los frenos para evitar colisiones.

Puede alternar entre el modo Estacionamiento automatizado y el Modo asistencia en la dirección a través de la configuración de Uconnect. Para más información refiérase a la sección "Ajustes del Uconnect" en el capítulo de "Multimedia".

NOTA:

- El conductor es siempre responsable de controlar el vehículo, responsable de los objetos que lo rodean y debe intervenir cuando sea necesario.
- El sistema proporciona ayuda al conductor y no sustituye al conductor.
- Durante una maniobra semiautomática, si el conductor toca el volante después de haber sido instruido para quitar las manos, el sistema cancelará y el conductor requerirá completar manualmente la maniobra de estacionamiento.



- El sistema puede no funcionar en todas las condiciones (por ejemplo, las condiciones ambientales tales como la lluvia fuerte, nieve, etc., o si la búsqueda de un lugar de estacionamiento que tiene superficies que absorben las ondas de los sensores ultrasónicos).
- Los vehículos nuevos, recién salidos de agencia, necesitarán acumular al menos 48 km (30 mph) antes de que el sistema se encuentre correctamente calibrado y realice maniobras de forma precisa. Esto es debido a la calibración dinámica del vehículo para mejorar el desempeño de la característica. El sistema realizará una calibración dinámica tomado en cuenta aspectos como el nivel de inflado de las llantas y de las llantas nuevas.

Activación y Desactivación del Sistema de asistencia de estacionamiento activo ParkSense®



El sistema de asistencia activa para estacionarse ParkSense® se puede activar y desactivar con el interruptor del sistema de asistencia para estacionarse, localizado en el banco de interruptores por encima de la pantalla Uconnect®.

Para activar el sistema de asistencia activa para estacionarse ParkSense®, presione una vez el interruptor del sistema de asistencia activo para estacionarse ParkSense® (el LED se encenderá). Para desactivar el sistema de asistencia activo para estacionarse ParkSense®, presione nuevamente el interruptor (el LED se apagará).

El sistema de asistencia activo para estacionarse ParkSense® se apagará automáticamente por alguna de las condiciones siguientes:

- La maniobra de estacionamiento se completa.
- La velocidad del vehículo es superior a 45 km/h (28 mph) cuando se está buscando un lugar de estacionamiento durante una maniobra automática.
- La velocidad del vehículo es superior a 7 km/h (5 mph) durante la guía activa de la columna de la dirección en el espacio de estacionamiento.
- Al tocar el volante durante la guía activa de la columna de la dirección en el espacio de estacionamiento.
- Se presiona el pedal del acelerador o del freno durante la guía de dirección activa totalmente automatizada hacia el espacio de estacionamiento.
- Al presionar los interruptores del ParkSense® delantero y trasero.
- Cualquiera de las puertas se abre durante una maniobra totalmente automatizada.
- Se abre la compuerta trasera
- Un remolque está enganchado
- El vehículo está en 4WD LOW (si así está equipado)
- Los sistemas de control de crucero, control de crucero adaptativo o asistencia activa a la conducción están activados
- Intervención del control electrónico de estabilidad/sistema de frenos antibloqueo



El sistema ParkSense® Active Park Assist permitirá un máximo de intentos entre "D" (conducir) y "R" (reversa). Si la maniobra no se puede completar en estos turnos, el sistema cancelará la operación y en la pantalla del módulo de instrumentos dará instrucciones al conductor para que éste complete la maniobra manualmente.

El ParkSense® Active Park Assist sólo funcionará y buscará un lugar de estacionamiento cuando las siguientes condiciones están presentes:

- Posición de la palanca de velocidades en "D" (conducir).
- El interruptor de ignición esté en la posición de En marcha.
- Interruptor ParkSense® Active Park Assist esté activado.
- Todas las puertas están cerradas.
- La compuerta trasera está cerrada
- La velocidad del vehículo es inferior a 40 km/h (25 mph) durante una maniobra totalmente automatizada
- La superficie exterior y la parte inferior de las fascias delantera y trasera están limpias y libres de nieve, hielo, lodo, suciedad u otra obstrucción.

NOTA: Durante una maniobra totalmente automatizada, si el vehículo se conduce a más de 40 km/h (25 mph), la pantalla del grupo de instrumentos le indicará al conductor que reduzca la velocidad. Si el vehículo se conduce a más de 45 km/h (28 mph), el sistema se cancelará. El conductor deberá activar nuevamente el sistema presionando el interruptor de activación del ParkSense.

Cuando se presiona, el LED del interruptor ParkSense Active Park Assist se iluminará hasta que se apague o se comoplete la maniobra de estacionamiento. Si el sistema falla o no está disponible, cuando el botón sea presionado, la luz LED en el interruptor del ParkSense Active Park Assist destellará momentáneamente.

Cuando el sistema ParkSense Active Park Assist está habilitado, puede seleccionar entre Estacionar o Salir en el sistema Uconnect. Desde allí, puedes seleccionar una maniobra paralela o perpendicular.

Si el vehículo está en cualquier otra velocidad que no sea CONDUCCIÓN y se detecta un objeto en el camino del vehículo, el sistema pasará de forma predeterminada a Salida de estacionamiento en paralelo. Aparecerá un mensaje en la pantalla de Uconnect y el conductor deberá seleccionar "Sí" o "No" para una maniobra de salida de estacionamiento en paralelo. Cualquier otra condición resultará en una maniobra predeterminada de estacionamiento en paralelo.

Estacionamiento Automático ParkSense – Modo totalmente asistido (si así está equipado)

Operación de la asistencia del lugar de estacionamiento paralelo/perpendicular

Cuando el ParkSense® Active Park Assist System (Sistema de asistencia para estacionarse) está activado, el conductor debe presionar "Park" (estacionarse) en la pantalla Uconnect. El sistema comenzará a buscar un lu-



gar de estacionamiento paralelo o perpendicular válido en ambos lados del vehículo.

NOTE:

- El conductor debe asegurarse de que el espacio de estacionamiento seleccionado durante la maniobra permanezca libre sus obstrucciones (peatones, bicicletas, etcétera).
- Es responsabilidad del conductor asegurarse de que el espacio de estacionamiento seleccionado sea adecuado para la maniobra y esté libre de cualquier cosa que pueda sobresalir u obstruir en el espacio de estacionamiento (como escaleras, portones traseros, objetos circundantes o vehículos).
- Al buscar un espacio de estacionamiento el conductor debe conducir lo más paralelo o perpendicular posible a otros vehículos (según el tipo de maniobra que esté llevando a cabo).
- Mientras el vehículo esté en "D" (conducir) se mostrará una imagen en la pantalla Uconnect. Si el conductor cambia a "R" (reversa) mientras busca un espacio de estacionamiento se mostrará una imagen en la cámara de la pantalla Uconnect con el mensaje "Cambie a "D" (conducir)".

Ambos tipos de espacios válidos (paralelo y perpendicular), se mostrarán en la pantalla Uconnect a medida que se encuentren los espacios disponibles. Ellos serán actualizados en tiempo real.

El sistema completamente automatizado detectará un lugar de estacionamiento vacío entre dos líneas de estacionamiento consecutivas, dos vehículos estacionados, o una línea y un vehículo estacionado.

Cuando se encuentren espacios válidos para estacionamiento se le indicará al conductor que detenga el vehículo.

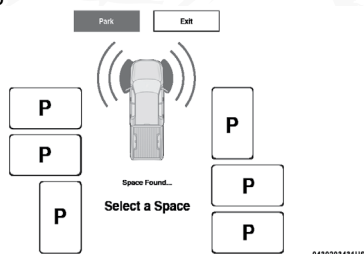

Selección del lugar de estacionamiento

A continuación el conductor puede seleccionar un espacio de estacionamiento presionando el espacio deseado de la pantalla del sistema Uconnect.

NOTA: Si se intenta seleccionar un espacio de estacionamiento antes de que el vehículo se detenga, aparecerá una pantalla de advertencia en la pantalla del sistema Uconnect con instrucciones para detener el vehículo para hacer una selección.

Si el conductor elige un espacio de estacionamiento perpendicular el sistema le podría pedir al conductor que elija un método de estacionamiento hacia adelante o hacia atrás.



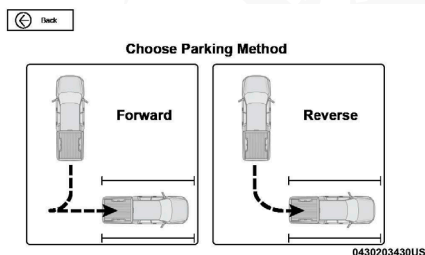

Elección del método perpendicular de estacionamiento

NOTA: Puedes presionar el botón de “Back” retroceso en la pantalla para seleccionar a la pantalla de selección de espacio de estacionamiento y elegir un espacio diferente.

Una vez seleccionada la maniobra de estacionamiento en paralelo o perpendicular aparecerá un mensaje en la pantalla con instrucciones para mantener presionado el interruptor de asistencia de estacionamiento activo. Esta condición debe cumplirse para iniciar la maniobra de estacionamiento el mensaje también indica al conductor que mantenga presionado el interruptor de asistencia de estacionamiento activo durante toda la maniobra.

El mensaje provee de instrucciones al conductor para mantener el interruptor de la Asistencia de estacionamiento activa hacia abajo durante toda la maniobra.

Enseguida el sistema indicará el conductor que retire las manos del volante y los pies de los pedales. Esta pantalla se mostrará durante un mínimo de segundos o hasta que el conductor suelte el pedal de freno. Esta pantalla se mostrará por un mínimo de 2 segundos, o hasta que el conductor retire el pie del pedal de freno.

Cuando el conductor inicia la secuencia de estacionamiento después de que se cumplen las condiciones descritas anteriormente el sistema Uconnect mostrará una vista superior en la cámara trasera (si el vehículo está en “R” (reversa)) o una vista de la cámara delantera (si el vehículo está en “D” (conducir)).

La vista superior mostrará arcos integrados en del ParkSense, en la parte delantera y trasera del vehículo. Los arcos cambiarán de color de amarillo a rojo correspondiendo a las zonas de distancia al objeto.

El sistema realizará entonces la maniobra de estacionamiento. Una vez completada la maniobra el vehículo se desplazará automáticamente a la posición de “P” (estacionamiento).

El sistema mostrará el mensaje “Completo” e instruirá al conductor a liberar el interruptor de asistencia de estacionamiento activo.

Cuando se libere el interruptor del sistema de estacionamiento activo, sonará un tono y el indicador luminoso LED ubicado en el interruptor se apagará.

Después de aproximadamente 5 segundos la pantalla Uconnect anterior se visualizará.



NOTA:

- Es responsabilidad del conductor utilizar el freno y detener el vehículo. El conductor debe revisar su entorno y está preparado para detener el vehículo ya sea cuando se le indica o bien cuando se requiera su intervención.
- Cuando el sistema instruya al conductor a quitar las manos del volante éste debe verificar su entorno y comenzar a retroceder lentamente.
- El sistema cancelará la maniobra si la velocidad del vehículo supera los 7 km/h (4 mph) en el modo totalmente asistido. El conductor es responsable de completar la maniobra si se cancela el sistema.
- De dar la cancelación del sistema, por cualquier motivo, el conductor debe retomar el control del vehículo.

¡ADVERTENCIA!

- Los conductores deben tener precaución al realizar maniobras de estacionamiento en paralelo o perpendicular incluso lo utilicé el sistema de asistencia para estacionamiento ParkSense. Siempre verifique cuidadosamente detrás y en frente de su vehículo, observe detrás y enfrente de usted y asegúrese de revisar la presencia de peatones animales u otros obstáculos vehiculares o puntos ciegos antes de retroceder o avanzar. Usted es responsable de la seguridad y debe seguir prestando atención a su entorno. No hacerlo puede resultar en lesiones graves o incluso la muerte.
- Antes de usar el sistema de asistencia para estacionamiento ParkSense se recomienda encarecidamente desconectar la bola y el ensamble del enganche, en caso de remolque, del vehículo cuando éste no esté en uso de remolque. No hacerlo puede ocasionar lesiones o daños a vehículos o obstáculos ya que la bola de enganche estará mucho más cerca del obstáculo que el parachoques trasero con el vehículo se encuentra alrededor emitiendo un tono continuo. Además, el sensor podría detectar la bola y el ensamble del enganche dependiendo de su tamaño y forma dando una indicación falsa de que hay un obstáculo detrás del vehículo.

¡PRECAUCIÓN!

- El sistema de asistencia para estacionarse ParkSense es sólo una ayuda para estacionar el vehículo y si no puede reconocer todos los obstáculos, incluso los pequeños. Puede que detecte o no objetos de forma temporal. Aquellos obstáculos ubicados por encima o por debajo de los sensores no se detectarán cuando están muy cerca el vehículo.
- El vehículo debe conducirse lentamente al usar el sistema de asistencia para estacionarse ParkSense a fin de ser capaz de poder detenerse a tiempo cuando se detecta un obstáculo. Se recomienda que el conductor mire por encima del hombro al usar el el sistema de asistencia para estacionarse ParkSense.



Salir de un lugar de estacionamiento

Para salir de un espacio de estacionamiento, active el sistema de asistencia de estacionamiento Park Assist presionando el interruptor correspondiente. Para iniciar una maniobra de salida del espacio de estacionamiento el vehículo debe estar detenido y el conductor debe presionar "Exit" en la pantalla Uconnect.

NOTA: Tenga en cuenta que si el sistema detecta que no es seguro realizar una maniobra de salida en uno de sus lados, por ejemplo, cuando el vehículo esté demasiado cerca de un borde o una pared, la selección del lado de salida se mostrará en color gris. Si las maniobras de salida no son posibles en ambos lados, el botón de salida también se mostrará en color gris.

Las opciones del método de salida para estacionamiento en paralelo son adelante izquierda y adelante derecha.

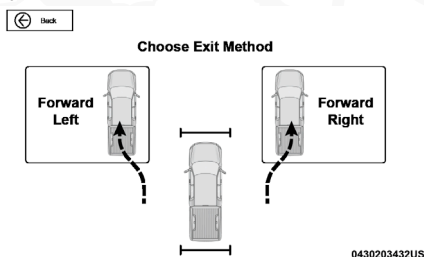

Selección del Método de salida — Estacionamiento paralelo

NOTA: Si se intenta seleccionar un método de salida antes de que el vehículo esté detenido se indicará al conductor detener el vehículo para realizar la selección.

Después de que el conductor elige un sitio de salida en paralelo aparece un mensaje en la pantalla con instrucciones para mantener presionado el pedal de freno y el interruptor de asistencia de estacionamiento activo. Ambas condiciones deben cumplirse antes de que pueda comenzar la maniobra.

Cuando se mantiene presionado el interruptor de asistencia de estacionamiento activo, la luz intermitente se encenderá automáticamente para el sitio de salida seleccionado.

Enseguida el sistema solicitará al conductor el quitar las manos del volante y sus pies de los pedales. Esta pantalla se mostrará durante un mínimo de dos segundos o hasta que el conductor suelta el pedal de freno. Esta pantalla se mostrará por un mínimo de 2 minutos, o hasta que el conductor retire el pie del pedal de freno.

Cuando el control inicia la secuencia de salida después de cumplir con las condiciones previamente descritas, el sistema Uconnect mostrará una vista superior junto con una vista de la cámara trasera (si el vehículo está en "R" (reversa)) o una vista de la cámara frontal (si el vehículo está en "D" (conducir)) y comenzará la maniobra de salida.

La vista superior mostrará arcos integrados de ParkSense en la imagen del



frente y la parte trasera del vehículo. Los arcos cambiarán de color de amarillo rojo correspondiendo las zonas de distancia al objeto que se aproxima.

La maniobra automática finaliza cuando el vehículo está libre del espacio del estacionamiento, y la pantalla muestra el mensaje de maniobra completa. El vehículo estará en "D" (conducir) y será retenido hidráulicamente por los frenos hasta que el conductor presiona el pedal del acelerador. El sistema devuelve el control del vehículo al conductor.

Una vez que el conductor recupere el control del vehículo sonará una campana y el LED del interruptor se apagará. Después de aproximadamente cinco segundos, la pantalla previa del sistema Uconnect se mostrará.

Maniobra de estacionamiento Pausada/Cancelada

Ciertas condiciones pueden pausar o cancelar una maniobra de estacionamiento o salida totalmente automatizada.

El sistema de estacionamiento automatizado ParkSense puede pausarse si el conductor retira el dedo del interruptor de asistencia activa de estacionamiento ParkSense o debido a un objeto en el camino del vehículo durante una maniobra de estacionamiento.

En caso de cualquiera de estos escenarios, el frenado automático detendrá el vehículo y lo mantendrá hidráulicamente mediante los frenos.

Se indicará al conductor que mantenga presionado el interruptor del sistema de asistencia de frenado activa para continuar con la maniobra de estacionamiento o la salida. Si el conductor no vuelve a presionar el interruptor, la maniobra se cancelará.

Si la maniobra se pausa debido a un objeto en el camino del vehículo, se desplegará un mensaje en la pantalla del sistema Uconnect. La maniobra permanecerá en pausa hasta que el objeto ya no obstruya el camino del vehículo.

El sistema también puede pausarse antes de que se presione el interruptor de asistencia de estacionamiento activo si el conductor cambia a "R" (reversa).

Se indicará al conductor que cambie a "D" (conducir) para continuar con la maniobra. Si el vehículo se cambia a "D" (conducir) el proceso continuará para buscar la fase de selección de la maniobra.

ASISTENCIA DE ESTACIONAMIENTO ACTIVA – MODO ASISTENCIA EN LA DIRECCIÓN (SI ASÍ ESTÁ EQUIPADO)

Operación de asistencia para maniobras de estacionamiento en paralelo y perpendicular (si así está equipado)

Cuando el sistema de asistencia para estacionamiento ParkSense está habilitado, el conductor debe presionar la opción "Park" en la pantalla



Uconnect y el sistema comenzará a buscar espacios de estacionamiento válidos en paralelo y perpendicular.

NOTA: Tenga en cuenta que si su vehículo cuenta con un sistema completamente automatizado, es posible que deba actualizar la configuración seleccionadas en el sistema Uconnect para cambiar al modo de maniobra de asistencia en la dirección.

NOTE:

- El conductor debe asegurarse de que el espacio de estacionamiento seleccionado durante la maniobra permanezca libre sus obstrucciones (peatones, bicicletas, etcétera).
- Es responsabilidad del conductor asegurarse de que el espacio de estacionamiento seleccionado sea adecuado para la maniobra y esté libre de cualquier cosa que puedas sobresalir u obstruir en el espacio de estacionamiento (como escaleras, portones traseros, objetos circundantes o vehículos).
- Al buscar un espacio de estacionamiento el conductor debe conducir lo más paralelo o perpendicular posible a otros vehículos (según el tipo de maniobra que esté llevando a cabo).
- Mientras el vehículo esté en "D" (conducir) se mostrará una imagen en la pantalla Uconnect. Si el conductor cambia a "R" (reversa) mientras busca un espacio de estacionamiento se mostrará una imagen en la cámara de la pantalla Uconnect con el mensaje "Cambie a "D" (conducir)"

Ambos tipos de espacios válidos (ya sea paralelo perpendicular) se mostrarán en la pantalla como se vayan localizando. Los espacios disponibles se actualizan en tiempo real.

Cuando se han encontrado espacios en estacionamiento válido y el vehículo no está en posición se le indicará avanzar para posicionar el vehículo en una secuencia de estacionamiento perpendicular o paralelo (según el tipo de maniobra que esté realizando)

El sistema completamente automatizado detectará un lugar de estacionamiento vacío entre dos líneas de estacionamiento consecutivas, dos vehículos estacionados, o una línea y un vehículo estacionado.

Sonará una alerta sonora y se le indicará al conductor que detenga el vehículo y elija un espacio. Esto se puede hacer presionando el espacio deseado en la pantalla Uconnect.



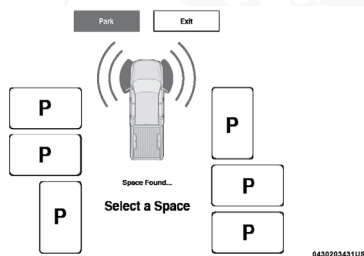

Selección de lugar de estacionamiento

Si el conductor elige un espacio de estacionamiento perpendicular, el sistema solicitará al conductor que elija el método de estacionamiento hacia adelante o hacia atrás.

Selección del método de estacionamiento

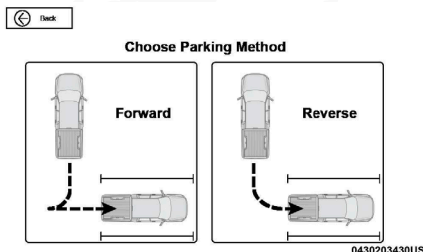

Selección del método de estacionamiento perpendicular

Después de que se haya seleccionado en el espacio de estacionamiento, se solicitará al conductor retirar las manos del volante y colocar el selector de velocidades en "R" (reversa).

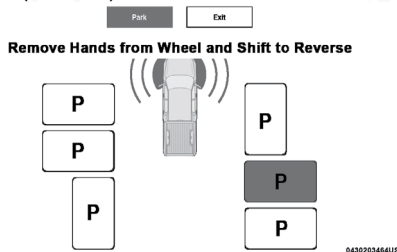

Quite las manos del volante y cambie a Reversa

Una vez haya comenzado la maniobra, se mostrará la imagen de la cámara en la pantalla del Uconnect con instrucciones, esto permanecerá hasta que la maniobra se haya completado

A continuación el sistema puede indicar al conductor que espere a que se complete el giro del volante antes de instruirlo al revisar los alrededores del vehículo y retroceder.

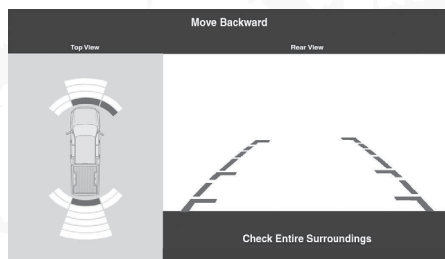

Movimiento hacia atrás

Varios cambios de marcha más, ("D" (conducir) y "R" (reversa)) se indicarán al conductor mientras mantiene las manos fuera del volante verificando el entorno del vehículo antes de completar la maniobra de estacionamiento.

Cuando el vehículo esté en posición de estacionamiento, la maniobra estará completa y se indicará al conductor que verifique la posición de estacionamiento del vehículo y luego lo coloca en posición de estacionamiento. El mensaje "Verificación completa" verifique la posición de estacionamiento "P" (estacionamiento) se mostrará brevemente.

NOTA:

- Es responsabilidad del conductor usar el freno y detener el vehículo. El conductor debe revisar su entorno y estar preparado para detener el vehículo ya sea cuando se le indique o cuando sea necesario intervenir.
- Es responsabilidad del conductor usar el freno y el acelerador durante la maniobra de estacionamiento dentro del modo de asistencia en la dirección.
- Cuando el sistema indique al conductor que retire las manos del volante el conductor debe verificar su entorno y comenzar a retroceder lentamente.
- El sistema de asistencia de estacionamiento activa ParkSense permitirá un máximo de 8 cambios entre "D" (conducir) y "R" (reversa). Si la maniobra no puede completarse con 8 cambios el sistema se cancelará y el tablero de instrumentos indicará al conductor que completa la maniobra manualmente.
- El sistema cancelará la maniobra si la velocidad del vehículo supera los 11 km/h (7 mph) durante la guía activa de direcciones en el espacio de estacionamiento. El sistema proporciona una advertencia al conductor a 9 km/h (6 mph) indicándole al conductor que reduzca la velocidad. El conductor es responsable de completar la maniobra de si el sistema se cancela sí sí el sistema se cancela.
- Si el sistema se cancela durante la maniobra por cualquier motivo el conductor debe tomar control del vehículo.



¡ADVERTENCIA!

- Los conductores deben tener cuidado al realizar maniobras de estacionamiento en paralelo o perpendicular incluso al usar el sistema de asistencia de estacionamiento activo ParkSense. Siempre verifique cuidadosamente detrás y delante de su vehículo, mire hacia atrás o hacia adelante y asegúrese de revisar la presencia de peatones, animales, otros vehículos, obstrucciones y puntos ciegos antes de retroceder o avanzar. Usted es responsable de la seguridad y debe seguir prestando atención a su entorno. No hacerlo puede resultar en lesiones graves o la muerte.
- Antes de utilizar el sistema de asistencia activa para estacionamiento ParkSense, se recomienda encarecidamente que el montaje de la bola y la bola de remolque ensamblado se desconecten del vehículo cuando éste no se use para remolcar. No hacerlo puede ocasionar lesiones o daños al vehículo u obstáculos ya que la bola de remolque estará mucho más cerca del obstáculo que el parachoques trasero cuando el vehículo emite el tono continuo. Además el sensor podría detectar la bola el soporte y la bola del remolque ensamblado según su tamaño y forma dando una indicación falsa de que hay un obstáculo detrás del vehículo.

¡PRECAUCIÓN!

- El sistema de asistencia de estacionamiento ParkSense es sólo una ayuda para estacionarse y no puede reconocer todos los obstáculos, incluidos los pequeños. Los bordes de estacionamiento pueden ser detectados o no de forma parcial. Objetos ubicados por encima o por debajo del sensor no se detectarán cuando esté muy cerca.
- Es necesario que el vehículo se desplace lentamente al usar el sistema de asistencia de estacionamiento ParkSense para poder detenerse a tiempo si se detecta un obstáculo. Se recomienda que el conductor mire por encima del hombro cuando use el sistema de asistencia de estacionamiento ParkSense.

Salir de un lugar de estacionamiento

Habilite el sistema de asistencia de estacionamiento ParkSense presionando el interruptor asistencia de estacionamiento ParkSense. Para iniciar una maniobra de salida de un lugar de estacionamiento, el vehículo debe estar detenido y el conductor debe presionar la opción "Salir" ubicada en la Pantalla del sistema Uconnect.

NOTA: Tenga en cuenta que si el vehículo detecta que es inseguro realizar una maniobra de salida en cualquiera de los lados, como cuando el vehículo está posicionado muy cerca de una curva o una pared, la selección del lado de salida se mostrará en gris. Si las maniobras de salida de salida no están disponibles en ambos lados también se mostrará en gris la opción de salida.

Las opciones de método de salida para estacionamiento en paralelo son delantera izquierda y delantera derecha.



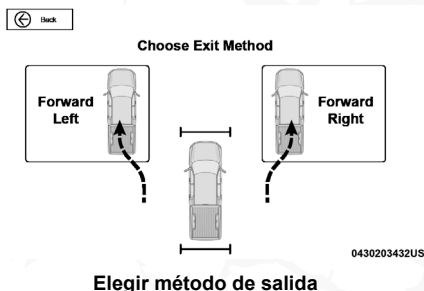

Elegir método de salida

Una vez selecciona la opción de salida, se le solicitará al conductor que quite sus manos del volante y hacer el cambio a “R” (reversa).

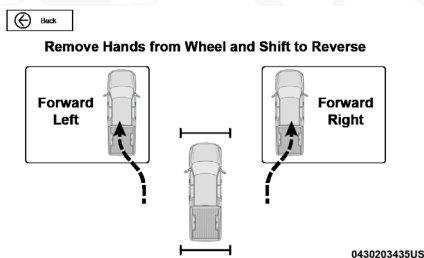

Elegir método de salida

Quitar las manos del volante y hacer el cambio a Reversa — Estacionamiento en paralelo

Suelta el volante y utilice el pedal de freno y/o acelerador así como el selector de marcha según las instrucciones, mientras el sistema maneja automáticamente el volante para salir del espacio del estacionamiento, si el conductor toca o sostiene el volante voluntaria o involuntariamente durante la maniobra de salida, ésta se interrumpirá.

La maniobra en modo asistencia en la dirección finaliza cuando la pantalla muestra el mensaje de una maniobra terminada y el conductor cambia el selector de velocidades a “P” (estacionamiento). Al finalizar la maniobra, el sistema devuelve el control del vehículo al conductor.

SISTEMA DE ASISTENCIA ACTIVA A LA CONDUCCION BASICA (SI ASI ESTA EQUIPADO)

Operación

El sistema de Asistencia de Conducción Activa (ADA) se combina con el Sistema de Control de Crucero Adaptativo (ACC) y centra el vehículo en la línea de conducción mientras viaja a una velocidad hasta de 145 km/h (90 mph).

Para obtener instrucciones de operación y limitaciones del sistema ACC consulte la sección que corresponde al sistema ACC de este manual.

NOTA:

- Nota el conductor siempre debe obedecer las leyes de tráfico y los límites de velocidad nunca conduzca por encima de las restricciones de velocidad aplicables.
- El conductor puede anular el sistema ADA en cualquier momento frenando acelerando o girando el vehículo.

Al igual que el sistema ACC, el sistema ADA mantendrá una velocidad establecida siempre que se mantenga la distancia establecida entre su vehículo y el vehículo de enfrente. El sistema ADA también mantendrá su vehículo centrado en las líneas del carril, supervisará la presencia de otros vehículos en carriles adyacentes mediante el uso de sensores de monitoreo de puntos ciegos.

Hay dos tipos de sistemas activos de asistencia a la conducción disponibles el sistema de base ADA y sistema de manos libres ADA. Si su vehículo está equipado con el sistema de manos libres, consulte la sección de asistencia activa de conducción de manos libres (si así está equipado).

Sistema de asistencia activa de conducción básica

El sistema base ADA utiliza sensores dentro del volante para medir la atención del conductor y requiere que el conductor mantenga las manos en el volante en todo momento.

En general el sistema se esforzará por mantener el vehículo centrado en el carril pero si el conductor gira el volante, por ejemplo para alejarse de un vehículo grande en un carril adyacente, el sistema reducirá su control y entrará en modo de co-dirección. Durante el modo de co-dirección el sistema proporcionará asistencia reducida y permitirá al conductor controlar la trayectoria del vehículo. Cuando el conductor deje de girar el volante, el sistema tardará unos segundos en volver a ofrecer ayuda para mantenerse centrado en el carril, especialmente al tomar curvas.

¡ADVERTENCIA!

El conductor siempre es responsable de determinar si un cambio de carril es seguro. No seguir esta advertencia puede resultar en una colisión y causar la muerte o lesiones severas.

El sistema de asistencia activa para la conducción ADA es un sistema de conveniencia. Pero no sustituye la participación activa del conductor siempre es responsabilidad del conductor. Mantenerse atento al tráfico, las condiciones climáticas, la velocidad del vehículo, la distancia con el vehículo de adelante, la posición en el carril en comparación con otros vehículos y la operación de frenos para garantizar una operación segura del vehículo en todas las condiciones presentes de una carretera. Se requiere su atención completa mientras conduce para mantener un control seguro de su vehículo. No seguir estas advertencias puede resultar en una colisión, causar la muerte o lesiones severas.



¡ADVERTENCIA!

Algunos estados y leyes pueden requerir que las manos estén en el volante en todo momento. Para vehículos equipados con el sistema ADAS Manos Libres, sólo retire las manos del volante si el sistema manos libres está activado, es seguro hacerlo y está permitido por las leyes estatales y locales.

Debe desactivar el sistema de asistencia activa para la conducción al conducir:

- En situaciones de tráfico complejas (entornos urbanos, zonas de construcción etcétera) también en condiciones climáticas adversas o de baja visibilidad (lluvia, nieve, niebla, aguanieve, polvo) o condiciones de carretera adversa (advertencias de faltas de marcadores de carril, etcétera).
- Cuando ingrese una rampa de autopista o salga de ella.
- Al conducir en carretera cubierta de hielo, nieve o resbaladizas
- Durante condiciones difíciles o inciertas al conducir.

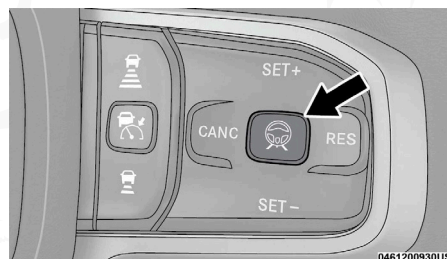
Activando o desactivando la asistencia de conducción activa**Activando o desactivando la asistencia de conducción activa**

Para habilitar el sistema de asistencia de conducción activa, siga los siguientes pasos:

1. Presione el botón de encendido y apagado de la asistencia de conducción activa ubicado en el lado derecho del volante. La imagen del volante se mostrará en blanco en el tablero de instrumentos hasta que el sistema se active. Si el control de crucero adaptativo (ACC) estaba plenamente desactivado, presione este botón para activar tanto el (ACC) como los sistemas de asistencia de conducción activa.
2. Si el control de crucero adaptativo ACC estaba activado antes de presionar el botón de Encendido y Apagado, el ACC permanecerá activo y el sistema de asistencia de conducción activa (ADA) se activará (una vez que se cumplan todas las demás condiciones).
3. Si el control de crucero adaptativo (ACC) no estaba activo antes de presionar el botón de Encendido y Apagado del sistema de asistencia de conducción activa (ADA) presiona el botón de ajuste de velocidad (SET +) o el botón de disminución de velocidad (SET -) y suéltelo cuando la velocidad de conducción deseada se muestra en la pantalla del tablero de instrumentos.



4. Si lo desea, ajuste la configuración de distancia del control de cruceo adaptativo (ACC) presionando los botones de aumentar o reducir distancia.

Cuando se cumplan todas las condiciones del sistema según se describen en "Las condiciones de activación del sistema" en la siguiente sección, el sistema se activará y la imagen del volante en el panel cambiará a color verde.

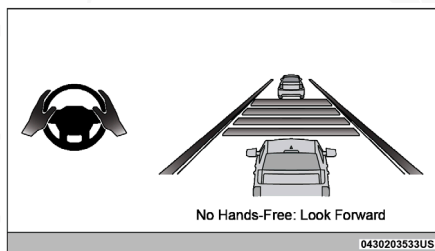

Asistente de conducción activa activado (Volante en verde)

Condiciones de activación del sistema

Antes de que el sistema se active deben cumplirse las siguientes condiciones y esta información no se mostrará en la ubicación del mensaje del sistema de asistencia activa para la conducción (ADA):

- El sistema de asistencia activa para la conducción está habilitado (icono de estado ADA en color blanco)
- Las direccionales están activadas
- Los cinturones de seguridad esta abrochado
- La puerta del conductor esta cerrada
- El conductor no se encuentra presionando el pedal de freno
- El conductor mantiene las manos en el volante

Antes de que el sistema se active deben cumplirse las siguientes condiciones y esta información se mostrará en la ubicación del mensaje del sistema de asistencia activa para la conducción (ADA):

- El sistema detecta marcas de carril visibles
- El vehículo viaja a una velocidad de 145 km/h (90 mph)
- El vehículo está centrado en el carril
- El vehículo no circula en una curva cerrada
- No hay un remolque conectado

NOTA: Para que el sistema reconozca las manos del conductor en el volante, es necesario sostenerlo en la parte exterior. Si se agarra en las zonas internas del volante no se cumplirá con la condición de tener las manos en él para activar el sistema.

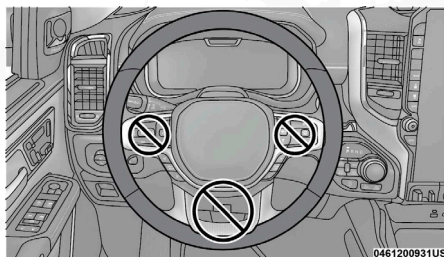

No sostenga el interior del volante

Desactivación del sistema

El sistema se desactivará en cualquiera de las siguientes situaciones:

- El sistema activa una maniobra para detener el vehículo si detecta falta de atención del conductor. Usted puede cancelar esta acción al sostener el volante y aplicar el pedal del acelerador o bien el freno. Para más detalles consulte "Indicaciones" en la pantalla" más adelante.
- Si ya no se detectan las marcas del carril o si las condiciones de la carretera son deficientes
- Si se presiona el pedal del freno o se desactiva el sistema de control de crucero adaptativo (ACC).
- Si las direccionales son empleadas (a menos que se encuentre un objeto en la zona ciega del mismo lado al que se está aplicando la señal)
- Si el conductor realiza una maniobra evasiva aplicando un torque elevado al volante durante un periodo corto de tiempo
- Si el cinturón de seguridad está desabrochado
- Si el vehículo excede los 145 km/h (90 mph)
- Al presionar nuevamente el botón de Encendido/Apagado (la asistencia de conducción activa (ADA) se apagará)
- Si el conductor se desvía del carril y cruza una línea de carril.
- Si el sistema de advertencia de colisión frontal se activa y está proporcionando advertencias/frenado

NOTA:

- El sistema de asistencia de conducción activa (ADA) no se habilitará si el sistema detecta que hay un remolque conectado al vehículo
- Al presionar el botón de Encendido/Apagado (ON/OFF) del sistema de manejo activo o al desactivar el control de crucero adaptable apagará el sistema. Todas las demás condiciones de desactivación volverán a habilitar el sistema con el indicador de volante mostrado en blanco hasta que se cumpla nuevamente todas las condiciones de activación.
- Cuando el sistema está desactivado la gestión activa de carriles volverá a su estado anterior y el sistema ACC se deshabilitará o permanecerá activo según las condiciones del sistema.



Indicaciones en la pantalla

El estado del sistema de asistencia de conducción activa se mostrará en diferentes lugares:

- En el centro del tablero de instrumentos al seleccionar el menú de asistencia al conductor
- En la pantalla HUD al seleccionar la disposición avanzada.
- En el menú principal al seleccionar la opción de asistencia al conductor

El estado del asistencia de conducción activa (ADA) se mostrará como una luz indicadora alrededor del tablero.

A medida que el sistema detecta la falta de atención del conductor, como se describió previamente, las luces indicadores del estado del sistema cambiarán de apagado a color amarillo y enseguida a color rojo. Las siguientes indicaciones cambiarán de color como advertencia al conductor de manera escalonada:

- Indicador de asistencia activa al conductor (Icono del volante en la pantalla de tablero de instrumentos o en la pantalla de visualización frontal [si así está equipado]).
- Efecto de resplandor en la pantalla del tablero de instrumentos.

Si las manos del conductor no regresan al volante, el sistema se desactivará.

Indicador de asistencia de manejo activa (Únicamente icono del volante) en color verde

- El sistema está guiando y controlando activamente la velocidad del vehículo mientras reconoce que el conductor esté alerta.

Indicador de asistencia de manejo activa en color amarillo

- El sistema ha identificado distracción por parte del conductor, instándolo a que coloque las manos en el volante y dirija la mirada de nuevo hacia el camino.

Indicador de asistencia de manejo activa en color rojo

- Se sigue detectando la distracción del conductor o se requiere que el conductor tome el control. Es esencial que el conductor regrese sus manos al volante. Cuando el sistema solicite su intervención el conductor debe poner sus manos en el volante, mantener la mira en el camino y (si se requiere), presionar el pedal del acelerador o del freno del vehículo.

NOTA: Tanto para el sistema de conducción activa (ADA, si así está equipado) o el sistema de conducción activa de manos libres (ADA, si así está equipado), el conductor debe volver a colocar las manos en el volante y tomar el control del vehículo cuando el sistema se desactive.

Estado del sistema

Además de los cambios en las luces indicadoras del sistema, tanto amarillas como rojas, el sistema tiene la capacidad de emitir diversas advertencias



con el objetivo de brindar al conductor el tiempo necesario para reaccionar, evitar o reducir el impacto de una posible colisión.

Sistema de asistencia activa básica a la conducción

- Se generarán dos advertencias de vibración en el volante (se emite una luz roja de advertencia)
- Una advertencia de vibración del volante, (si está activado), ocurrirá si el vehículo cruza una línea marcada, por ejemplo, al conducir en una curva cerrada, la función de vibración del volante se puede activar o desactivar dentro del sistema Uconnect. Para más información refiérase a "Ajustes del Uconnect" en el capítulo de "Multimedia".

El conductor puede retomar el control del vehículo en cualquier momento para anular la advertencia presionando el pedal del acelerador o del freno, moviendo el volante y manteniendo su atención en el camino.

Operación del sistema/Limitaciones

¡ADVERTENCIA!

El sistema de conducción activa es una característica de asistencia de manejo SAE nivel 2 que requiere la atención del conductor en todo momento para prevenir lesiones graves o la muerte.

- Siempre recuerde que el sistema de conducción activa es un sistema de conveniencia que no es capaz de prevenir con precisión todas las situaciones o condiciones variables de manejo. Siempre requiere de atención completa al conducir incluso cuando es usado el sistema de conducción activa.
- Siempre permanezca alerta y listo para retomar la conducción del vehículo en caso de que el sistema de conducción active se deshabilite o carezca de funcionalidad por completo como se describió antes y después de esta declaración.
- Siempre mantenga la vista en el camino y sus manos en el volante cuando el sistema de conducción activa básico esté activado.
- Siempre mantenga la vista en el camino cuando el sistema de manos libres de conducción activa este habilitado.
- Manténgase a una distancia segura de otros vehículos y preste atención a las condiciones del tráfico.
- Evite usar dispositivos portátiles cuando los sistema de asistencia de conducción activa base o el sistema de manos libres estén activados.
- Siempre ponga atención en el camino cuando el sistema de asistencia activa de conducción de manos libres esté habilitado. El sistema de conducción activa no girará para evitar riesgos, zonas de construcción, objetos o impedimentos en carretera. Usted es responsable de tomar el control para girar la dirección y frenar el vehículo en este tipo de eventos. Usted requiere tomar el control para maniobrar y frenar el vehículo en estas condiciones, al encontrarse en tráfico, salir de una carretera, al dar vuelta con tráfico o detenerse por dispositivos de control de tráfico.



¡ADVERTENCIA!

- No coloque objetos en el volante (como cubiertas para el volante), que puedan interferir con los sensores de detección de manos.

El sistema de asistencia de conducción activa básico no:

- Advierte o previene de colisiones con otros vehículos
- Maneja tu vehículo esquivando autos detenidos, vehículos más lentos, zonas de construcción o equipos, peatones o animales
- Responder a luces de tránsito o señales de alto
- Incorporar el vehículo en salidas a pistas o entradas a rampas
- Cambia de carriles
- Reacciona a condiciones de tráfico cruzado

NOTA: Tenga en cuenta que el control de crucero adaptativo (ACC) es un componente fundamental del sistema (ADA). Para conocer las limitaciones del sistema (ACC) refiérase a “Control crucero adaptativo (ACC, si así está equipado)”.

El sistema de asistencia de conducción activa puede tener funcionalidad limitada o reducida en las siguientes condiciones:

- Los sensores de radar del vehículo y/o la cámara frontal están dañados, cubiertos, desalineados u obstruidos (por ejemplo, por barro, hielo, nieve, etc).
- Si la alineación de la suspensión no es correcta, si el vehículo ha sido modificado, por ejemplo, lavando o bajando la suspensión, utilizando ruedas o neumáticos de tamaños diferentes, o ha sufrido daños debido a obstáculos en la carretera.
- Conducción cerca de casetas de peaje en autopista.

NOTA: Tenga en cuenta de que si el parabrisas sufra un daño, éste se debe reemplazar en su Distribuidor Autorizado lo más pronto posible.

Sistema de asistencia activa para la conducción de manos libres (si así está equipado)

Operación

El sistema de asistencia de conducción activa (ADA) se combina con el sistema de control de crucero adaptativo (ACC) y centra el vehículo en el carril de conducción mientras se desplaza a una velocidad de 145 km/h (910 mph).

Para obtener instrucciones sobre la operación del sistema ACC y sus limitaciones refiérase a “Control crucero adaptativo (ACC, si así está equipado)”.

NOTA:

- El conductor siempre debe obedecer las leyes de tráfico y los límites de velocidad. Nunca conduzca por encima de las restricciones de los límites de velocidad aplicables.



- El conductor puede anular la asistencia a la conducción activa (ADA) en cualquier momento, frenando, acelerando o girando la dirección del vehículo.

Al igual que el control de cruceo adaptativo (ACC), el sistema de asistencia a la conducción activa (ADA) mantendrá una velocidad establecida siempre que se mantenga la distancia establecida entre su vehículo y el vehículo que viaja adelante. Además, el sistema de asistencia a la conducción activa (ADA) mantendrá su vehículo centrado entre las líneas del carril y supervisará los otros vehículos ubicados en los carriles adyacentes con la ayuda de sensores de monitoreo de punto ciego.

Hay dos tipos de sistemas de asistencia de conducción activa disponibles:

- Los sistema de asistencia a la conducción activa (ADA) base
- Los sistemas de asistencia a la conducción (ADA) de manos libres



Asistente de conducción activado (volante en verde)

El sistema de asistencia de manejo activa (ADA) tiene dos modos de operación:

- Modo manos en el volante
- Modos manos libres

Mientras conduce, el sistema alternará entre dichos modos de acuerdo a las condiciones del camino.

Modo de manos en el volante

En este modo se utilizan sensores en el volante para medir la atención del conductor y se requiere que el conductor mantenga las manos en el volante en todo momento.

Modo de manos libres

Se emplean sensores en el volante y una cámara de monitoreo del conductor ubicada en la parte superior de la columna del volante para vigilar la atención del conductor. En el modo manos libres el conductor, puede quitar temporalmente las manos del volante cuando el sistema esté activado, (en vías aprobadas, como se indica en las notas siguientes), el sistema seguirá exigiendo que el conductor permanezca atento a la carretera y esté listo para retomar el control del vehículo.



Funciones adicionales sin uso del asistente de manos libres

Cambio de carril asistido

La función secundaria de asistente de cambio de carril está disponible al operar en modo de manos libres. El sistema utiliza sensores, incluyendo los sensores de monitoreo de punto ciego (BSM) para determinar si es posible realizar un cambio de carril mostrando una línea de carril verde punteada en el lado correspondiente.

Si el conductor activa la señal direccional y hay un cambio de carril disponible en esa dirección, el sistema comenzará a cambiar de carril y mostrará una flecha verde de cambio de carril hasta que el cambio de carril esté completo.

NOTA: Tenga en cuenta que el sistema solo cambiará un carril a la vez . Si desea cambiar varios carriles debe solicitar un nuevo cambio de carril después de que se completara el primero.

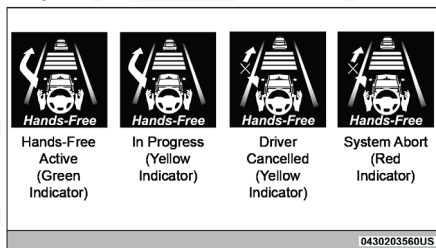

Estado del cambio de carril asistido

Si el cambio de carril no está disponible se mostrará una flecha amarilla de cambio de carril y el sistema buscará opciones de cambio de carril durante varios segundos antes de que se agote el tiempo.

El conductor puede cancelar el cambio de carril activando la luz direccional en la dirección opuesta o anulando el asistente automático con el volante el pedal de freno o el botón de Apagado.

A continuación, se mencionan algunas razones por las cual es el cambio de carril asistido podría no estar disponible:

- Se detecta otro vehículo en el carril de destino y no hay suficiente espacio para completar el cambio.
- El conductor no está atento y el sistema le está solicitando que mire hacia adelante.
- La velocidad del vehículo es inferior a 60 km/h (37 mph)
- El carril de destino no es compatible con el modo manos libres
- El vehículo viaja en o se acerca a una curva cerrada
- La luz direccional del vehículo no funciona



¡ADVERTENCIA!

El conductor siempre es responsable de determinar si un cambio de carril es seguro. No seguir esta advertencia puede resultar en una colisión y causar la muerte o lesiones severas.

Control predictivo de velocidad en curvas

Mientras opera en modo manos libres el sistema ADA, tiene la capacidad de reducir la velocidad al acercarse a curvas cerradas. Esto se indica mediante un ícono de flecha color naranja que toma el lugar del de vehículo objetivo del sistema ACC. En caso de que el conductor anule el pedal del acelerador durante el control predictivo de velocidad en curvas, el sistema puede solicitar el tomar el control del volante al conductor.

Co-dirección

Mientras se encuentre en modo manos libres, el conductor puede mantener sus manos en el volante en cualquier momento. Si el sistema detecta que el conductor gira la dirección dando cierto torque, de forma automática cambiará al modo manual. Si el conductor deja de manipular la dirección, si las siguientes condiciones se cumplen (incluyendo manos en el volante y la vista en el camino) el sistema cambiará al modo manos libres de forma automática.

En el modo manos en el volante, cuando el conductor realiza las maniobras extremas, el sistema reducirá su asistencia pero seguirá activo. Esto permite al conductor maniobrar el vehículo con mayor facilidad, (por ejemplo, al esquivar baches) sin desactivar el sistema.

Cuando el conductor deja de girar volante, el sistema volverá a la asistencia de dirección regular en pocos segundos. La única señal de que la co-dirección está activa es la resistencia en el volante.

Resumen automático extendido

Si cuenta con el sistema de manos libres ADA y el vehículo se detiene siguiendo al vehículo delantero, el vehículo reiniciará de forma automática sin requerir la intervención del conductor cuando el camino frente al vehículo esté despejado y el conductor esté atento.

Parada asistida en línea

El sistema ADA puede realizar maniobras de "Parada asistida en línea" cuando el sistema solicita al conductor que tome el control (advertencia en color rojo) y el conductor no responde a la advertencia.

La "Parada asistida en carril" puede ser anulada en cualquier momento realizando todas las acciones siguientes:

- Mirar hacia adelante en la carretera
- Tomar el control del volante
- Presionar el pedal del acelerador o del freno



Durante la parada asistida, el sistema detendrá el vehículo en su carril actual, lo mantendrá asegurado cambiando a la posición de "P" (estacionamiento) y/o aplicando el freno de estacionamiento, desbloqueará las puertas y activará las luces de emergencia. A continuación el vehículo intentará realizar una llamada de emergencia a través de sistema SOS.

NOTA:

- El modo manos libres únicamente está disponible en carreteras autorizadas. Si se utiliza en carreteras no autorizadas, tratará de activar el modo de manos al volante si se cumplen las condiciones y notificará al conductor con un mensaje de estado acerca de la carretera no compatible. Para usar el modo de manos libres se requiere una suscripción RAM Connect a través del servicio Uconnect. Si la suscripción no está activa y el conductor no activa el otro sistema, aparecerá un mensaje explicando que se requiere la suscripción para el modo de manos libres. Los modos de manos en el volante no requieren de una suscripción y estarán disponibles incluso cuando la suscripción no esté activa.
- Si anteriormente estaba desactivado, activar el sistema de asistencia activa de conducción manos libres también activará el sistema de advertencia de colisión frontal y el sistema de frenado de emergencia para peatones.
- Si el vehículo está equipado con el paquete de servicio RAM Connect (Servicios Conectados Uconnect) se pueden recopilar datos adicionales a través del sistema de Servicios Conectado Uconnect. Esto incluye información sobre la operación del vehículo, una colisión que involucre al vehículo, el uso del vehículo y sus funciones, y en situaciones específicas la ubicación y la velocidad aproximada del GPS del vehículo. Consulte el manual de instrucciones Uconnect del radio para conocer los términos y condiciones así como las declaraciones de privacidad.
- La cámara de monitoreo del conductor tiene la capacidad de registrar imágenes del conductor en momentos específicos, como accidentes o situaciones similares a accidentes. Para acceder a estas imágenes, es necesario contar con equipo especial y tener acceso al vehículo o a la propia cámara.
- Los datos del vehículo pueden ser obtenidos a través del sistemas manos libres (ADA) mediante equipo especial y acceso al vehículo o incluso a través del sistema de Registro de Datos de Eventos (EDR).

¡ADVERTENCIA!

El sistema activo de manejo ADA es es una herramienta de conveniencia. No sustituye la participación activa del conductor. Siempre es responsabilidad del conductor prestar atención al tráfico, a las condiciones climáticas, la velocidad del vehículo, la distancia al vehículo de adelante, la posición en el carril en comparación con otros vehículos y la operación de frenado para garantizar el funcionamiento seguro del vehículo en todas las condiciones. Se requiere completa atención del conductor para mantener el control seguro del vehículo. No seguir estas advertencias puede resultar en colisiones y lesiones graves o fatales.



¡ADVERTENCIA!

Algunos estados y leyes locales pueden exigir que las manos permanezcan en el volante en todo momento. Para vehículos equipados con el sistema ADA de manos libres, sólo retire las manos del volante si el sistema de manos libres está activado, si es seguro hacerlo y está permitido por las leyes locales.

Usted deberá desactivar el sistema de asistencia y de manejo:

- Al conducir en situaciones complejas (como entornos urbanos, zonas de construcción, etc). También en condiciones climáticas adversas (como lluvias, nevadas, aguanieve, polvo), o en condiciones de carretera adversas (como tráfico intenso, nieve, marcas de carril desgastadas o ausentes, etc).
- Al ingresar a una rampa de autopista, o salir de ella.
- Al conducir en carretera cubierta de hielo nieve o resbaladizas.
- Durante condiciones difíciles o inciertas al conducir.

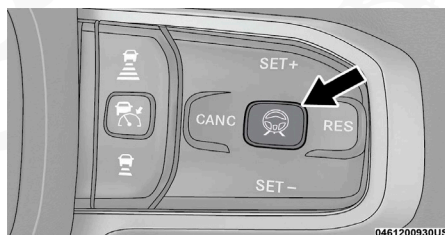
Activar o desactivar el sistema de asistencia activa de manejo**Activar o desactivar el sistema de asistencia activa de manejo**

1. Presione el botón de Encendido/Apagado del sistema de asistencia activa de manejo ubicado en el lado derecho del volante. La imagen del volante se mostrará en color blanco en el tablero de instrumentos hasta que el sistema se active. Si el control de cruceo adaptativo ACC estaba desactivado previamente, presionar este botón activará tanto el sistema ACC como el sistema de asistencia de activa de frenado.
2. Si el sistema ACC estaba activado antes de presionar el botón ADA, el ACC permanecerá activo y el ADA también se activará (una vez que se cumplan todas las demás condiciones).
3. Si el ACC permanecía activo antes de presionar el botón de Encendido/Apagado (ADA), presione el botón de aumentar velocidad (SET (+)) o el botón de disminuir velocidad (SET (-)) y suéltelo cuando la velocidad deseada aparezca en la pantalla del panel de instrumentos.
4. Si lo desea, ajuste la configuración de distancia del sistema ACC presionando los botones de aumentar o disminuir distancia.

Cuando se cumplen todas las condiciones del sistema, según se describe en las condiciones de compromiso y del sistema en la siguiente sección, el sistema se activará y la imagen del volante en la pantalla cambiará a color verde.



No se necesita presionar ningún botón adicional para activar el modo de manos libres una vez que el sistema esté habilitado mediante el botón ADA en el volante. hoy si se cumplen las condiciones para el modo manos libres y el conductor sostiene el volante y mira la carretera el sistema cambiará automáticamente a modo manos libres.

El sistema ADA cambiará entre modos según las condiciones de las de la carretera. hoy para que el sistema haga de transición el conductor debe tener las manos en el volante y los ojos en el camino.

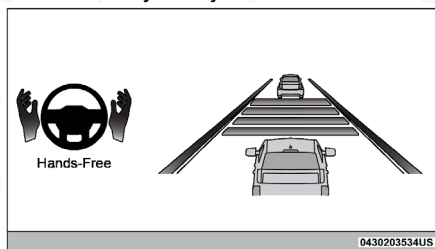

Asistente de conducción activado (Volante en color verde)

NOTA: Junto con el cambio de color de la imagen del volante, el efecto resplandor en la pantalla del tablero de instrumentos también cambiará cuando el asistente de conducción ADA esté activado.

Condiciones de activación del sistema

Las siguientes condiciones deben cumplirse antes de que el sistema se active y NO se mostrarán en la ubicación del mensaje de estado del sistema ADA.

- El sistema de conducción activo está habilitado (mensaje de estado del sistema ADA en color blanco)
- La direccional no esta activada
- Cinturón de seguridad está abrochado
- La puerta del conductor está cerrada
- El conductor no está presionando el pedal de freno
- El conductor tiene las manos en el volante

Las siguientes condiciones deben cumplirse antes de que el sistema se active y se mostrarán en la ubicación del mensaje de estado del sistema ADA:

- El vehículo está siendo conducido en una carretera aprobada (Sólo en modo manos libres).
- Una suscripción de RAM Connect está activada y el vehículo está recibiendo una señal celular clara (Únicamente en el modo manos libres)
- El conductor está presentando atención al camino (Únicamente en modo manos libres)
- El sistema detecta las marcas de carril visibles.
- El vehículo viaja a una velocidad inferior a 145 km/h (90 mph)
- El vehículo está centrado al carril



- El vehículo no está en una curva cerrada
- No hay un remolque conectado

NOTA: Para que el sistema detecte las manos del conductor en el volante, el volante debe ser sujetado en su parte externa. Tomar las áreas internas del volante no generará las condiciones para activar el sistema de manos libres del volante.

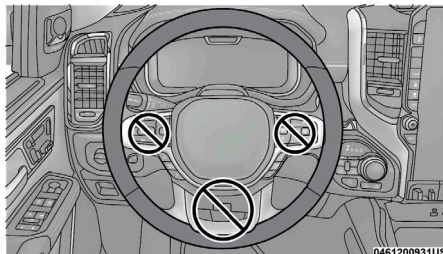

No tomar el interior del volante

Desactivación del sistema

El sistema se desactivará en cualquiera de las siguientes situaciones mientras opera en modo manos al volante:

- Si el sistema ha detectado que las manos están ausentes del volante y se han pasado por alto las advertencias al respecto
- Si ya no se detectan las marcas de carril o se experimentan malas condiciones del camino
- Si se presiona el pedal de freno o se desactiva el sistema ACC
- Si se usa la direccional es de un vehículo equipado con sistema base ADA (a menos que haya un objeto en la zona del punto ciego en el mismo lado que el que se aplica la direccional)
- Si el conductor realiza alguna maniobra evasiva girando intempestivamente el volante durante un corto periodo
- Si el cinturón de seguridad del conductor está desabrochado
- Si el vehículo excede los 145 km/h (90 mph)
- Si se vuelve a presionar el botón de asistencia activa para conducir para conducir (el sistema ADA se apagará)
- Si el conductor se sale del carril y cruza una marca de carril
- Si el sistema de advertencia de colisión frontal se activa y está proporcionando advertencias/frenado

NOTA:

- El sistema ADA no se conectará si se detecta que un remolque está enganchado al vehículo.
- Presionar los botones de asistencia activa de manejo o desactivar el control de crucero adaptativo apagarán el sistema. Todas las demás condiciones de desactivación volverán a poner el sistema en estado activo con el indicador de volante mostrado en color blanco hasta que se cumplan todas las condiciones de activación nuevamente.



- Cuando el sistema se desactiva la luz indicadora del estado del sistema se apagará y la gestión activa del carril volverá a su estado anterior y el control de crucero adaptativo (ACC) se desactivará o permanecerá activo según las condiciones del sistema.

Además de lo anterior, el sistema de asistencia al conductor ADA se desactivará en cualquiera de las siguientes situaciones mientras opere en modo manos libres:

- El conductor no presta atención según la cámara de monitoreo o su postura y el sistema ha emitido todas las alertas correspondientes. (Esto abarca situaciones en las que la cámara detecta somnolencia en el conductor)
- El vehículo ya no se encuentra en una vía con información en el mapa (que puede incluir zonas de construcción activas o recientemente finalizadas)
- La falta de una señal celular clara impide la conexión con la red
- La falta de señal GPS clara (ejemplo: cuando el vehículo viaja en un túnel)

INDICACIONES EN LA PANTALLA

El estado del sistema de asistencia activa para la conducción siempre se puede ver en la pantalla de tablero de instrumentos y los cambios de estado se muestran mediante cambios en el color de las luces indicadoras del sistema.

A medida que el sistema detecta la falta de atención del conductor como se describió anteriormente, las luces indicadoras del estado del sistema cambiarán de color verde a amarillo y luego a color rojo. Los siguientes indicadores cambiaron de color como advertencia al conductor:

- Indicador de asistencia activa para la conducción. (Ícono de volante mostrado en el tablero de instrumentos o Pantalla HUD (si así está equipado)
- Reflejo en el tablero de instrumentos

Los indicadores de asistencia activa para la conducción están apagados

- El sistema ADA no está activo/habilitado por el conductor.

Los indicadores de asistencia activa para la conducción están apagados (luz indicadora apagada)

- ADA está desactivado/deshabilitado por el conductor

Los indicadores de asistencia activa para la conducción están en color blanco (luz indicadora apagada)

- ADA está activado/habilitado por el conductor, pero el sistema no está dirigiendo activamente ni proporcionando control de velocidad para el vehículo.

Los indicadores de asistencia activa para la conducción están en color verde (Indicador luminoso en color verde - Únicamente modo manos libres)

- El sistema está dirigido activamente y proporcionando control de velocidad para el vehículo, detectando que el conductor está atento al camino.



Los indicadores de asistencia activa para la conducción están en color amarillo

- Se ha detectado falta de atención del conductor, advirtiendo al conductor que coloque las manos en el volante o mire nuevamente hacia el camino (si está equipado con sistema de manos libres)

Los indicadores de asistencia activa para la conducción están en color rojo

- Se detecta la falta de atención del conductor o se está solicitando al conductor retomar el control del volante. La recuperación implica el regresar las manos al volante del vehículo, mantener la mirada en el camino y, (de ser requerido), presionar el pedal del freno o del acelerador.

NOTA: Para ambos sistemas, ADA base y ADA manos libres, el conductor DEBE poner las manos en el volante y tomar el control del vehículo cuando el sistema se desactive.

Estado del sistema

Junto con los cambios en las luces de indicadores luminosos del sistema (verde, amarilla y roja) el sistema también puede emitir varias advertencias destinadas a proporcionar al conductor el tiempo suficiente para reaccionar evitar o mitigar una colisión potencial.

Sistema de asistencia activa de conducción de manos libres

Se emitirá una advertencia de vibración del asiento (se activará una luz de advertencia amarilla o roja).

El conductor puede tomar el control del vehículo en cualquier momento para anular una advertencia al presionar el pedal del acelerador o el freno, girar el volante y estar atento al camino.

Operación del sistema/Limitaciones

¡ADVERTENCIA!

El sistema de conducción activa es una característica de asistencia de manejo SAE nivel 2 que requiere la atención del conductor en todo momento para prevenir lesiones graves o la muerte:

- Siempre recuerde que el sistema de conducción activa es un sistema de conveniencia que no es capaz de prevenir con precisión todas las situaciones o condiciones variables de manejo. Siempre requiere de atención completa al conducir incluso cuando esta usado el sistema de conducción activa.
- Siempre permanezca alerta y listo para retomar la conducción del vehículo en caso de que el sistema de conducción active se deshabilite o carezca de funcionalidad por completo como se describió antes y después de esta declaración.
- Siempre mantenga la vista en el camino y sus manos en el volante cuando el sistema de conducción activa básica esté activado.



¡ADVERTENCIA!

- Siempre mantenga la vista en el camino cuando el sistema de manos libres de conducción activa este habilitado.
- Manténgase a una distancia segura de otros vehículos y preste atención a las condiciones del tráfico.
- Evite usar dispositivos portátiles cuando los sistema de asistencia de conducción activa base como el sistema de manos libres estén activados.
- Siempre ponga atención en el camino cuando el sistema de asistencia activa de conducción de manos libres esté habilitado. El sistema de conducción activa no girará para evitar riesgos, zonas de construcción, objetos o impedimentos en carretera. Usted es responsable de tomar el control para girar la dirección y frenar el vehículo en este tipo de eventos. Usted requiere tomar el control para maniobrar y frenar el vehículo en estas condiciones, al encontrarse en tráfico, salir de una carretera, al dar vuelta con tráfico o detenerse por dispositivos de control de tráfico.
- No coloque objetos en el volante, (como cubiertas para el volante), que puedan interferir con los sensores de detección de manos.

El sistema de asistencia activa para la conducción de manos libres no:

- Advierte ni evita colisiones con otros vehículos
- Dirige su vehículo alrededor de vehículos detenidos, vehículos más lentos o zonas de construcción o equipos peatonos o animales
- Responde a luces de semáforo o señales de Alto
- Se incorpora a autopistas o da salida en rampas
- Cambia de carril en modo manos en el volante
- Reacciona al tráfico transversal

NOTA: El control de cruceo adaptativo (ACC) es un componente fundamental del sistema ADA. Para más información de las limitaciones del sistema ACC refiérase a “Control cruceo adaptativo (ACC)”.

El sistema de asistencia de conducción activa puede tener funciones limitadas o reducidas en las siguientes condiciones:

- Si los sensores de radar y/o la cámara de orientada hacia adelante del vehículo están dañados, cubiertos, desalineados, u obstruidos (por ejemplo, lodo, hielo, nieve etc.)
- Si la alineación de la suspensión no es correcta, si el vehículo ha sido modificado (por ejemplo, el elevar o bajar la suspensión, insertar ruedas o neumáticos de tamaño diferente) o si ha sufrido daños debido a riesgos en la carretera
- Conducir cerca de cabinas de peaje en autopistas

NOTA: Si se produce un daño en el parabrisa, reemplácelo con su Distribuidor Autorizado de forma inmediata.



SISTEMA DE GESTIÓN ACTIVA DE CARRILES (SI ASÍ ESTÁ EQUIPADO)

Operación del sistema de gestión activa de carriles

El sistema de gestión activa de carriles (ALM) utiliza una cámara frontal para detectar las marcas de carril o los bordes de la carretera y medir la posición del vehículo dentro de los límites del carril. También utiliza el sensor de monitoreo de puntos ciegos de (BSM) para detectar vehículos en carriles adyacentes mientras el conductor se prepara para cambiar de carril.

El sistema estará activado a velocidades superiores a 60 km/h (37 mph) y por debajo de 180 km/h (112 mph).

Cuando se detectan ambas marcas de carril y el vehículo se acerca o cruza a la marca del carril sin aplicar luz direccional y el punto ciego la lista no está ocupado el sistema ALM proporciona advertencias para instar al conductor a mantenerse dentro del carril. Estas advertencias incluyen una advertencia visual en el tablero de instrumentos junto con un par de asistencias de dirección (si está configurado en los ajustes del sistema Uconnect).

Si el conductor cruza la línea del carril el sistema guiará al vehículo de vuelta al centro del carril, proporcionará una vibración en el volante o ambas cosas, dependiendo de la configuración del radio.

Cuando se detectan ambas marcas de carril y el conductor utiliza la luz direccional para indicar un cambio de pista y se detecta un vehículo en la zona en ese lado del vehículo el sistema BSM proporciona una advertencia en forma de asistencia de dirección y/o vibración del volante (dependiendo de la configuración del radio) para guiar el vehículo de vuelta al centro del carril.

NOTA:

- El sistema suprimirá las advertencias visuales, la vibración del volante (si están seleccionadas en la configuración del radio) y la asistencia de dirección (si está seleccionada en la configuración del radio) cuando el conductor activa la luz direccional, la zona del punto ciego está libre de vehículos y se está produciendo un cambio de carril.
- Si el sistema de monitoreo de punto ciego (BSM) detectó un vehículo en el carril de adyacente y se aplica la luz direccional en esa dirección, la luz LED del sistema BSM en el espejo parpadeará. Si el conductor continúa intentando el cambio de carril se proporcionará un par de torsión en el volante para mantener el vehículo dentro de las marcas del carril.

El conductor puede anular manualmente la advertencia de asistencia en la dirección aplicando fuerza al volante en cualquier momento.

Cuando se detecta únicamente una marca de carril y el conductor se desplaza sobre la marca (sin aplicar la luz direccional) el sistema de gestión de carril activo proporciona una advertencia visual en el conjunto del tablero de instrumentos, así como un par de torsión de asistencia en el volante (si está configurado en los ajustes de Uconnect) para solicitar al conductor que per-



manezca dentro de los límites del carril. Si el conductor continúa desviándose del carril, el sistema proporciona una advertencia visual intermitente a través de la pantalla y del conjunto de instrumentos, así como una vibración háptica en el volante (si está configurada en la configuración de ajuste de Uconnect) cuando el vehículo cruza el límite del carril.

NOTA: Cuando se cumplen las condiciones de operación, el sistema de gestión activa de carriles supervisará si las manos del conductor permanecen en el volante y proporcionará una advertencia visual y audible al conductor si son retiradas. El sistema se cancelará si el conductor no vuelve a colocar las manos en el volante.

Activar o desactivar la gestión activa de carriles



El botón de la gestión de carril activo puede localizarse arriba o a la derecha de la pantalla Uconnect®.

Para activar el sistema, presione el botón de gestión de carril activo (LED se apaga). Se muestra un mensaje en la pantalla del tablero de instrumentos.

Para apagar el sistema, presione el botón nuevamente (LED se enciende).

NOTA: El sistema de gestión de carriles activo mantendrá los últimos estados del sistema, ya encendido o apagado, desde el último ciclo de encendido cuando se coloque la ignición en la posición Encendido/En marcha.

Pantalla de advertencia de Gestión activa de carriles

El sistema de gestión de carriles activo Gestión activa de carriles indicará la condición actual de desviación de carril a través de la pantalla del tablero de instrumentos.

Cuando el sistema está encendido; las líneas de carril son de color gris.

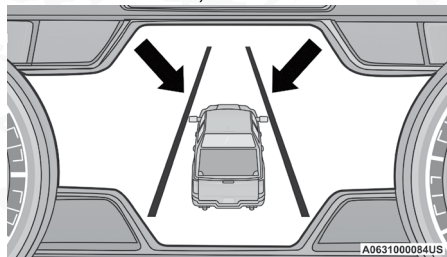

Sistema Encendido (líneas grises)

Abandono del carril izquierdo — Sólo carril izquierdo detectado

- Cuando el sistema está encendido, sólo se ha detectado la línea izquierda, y el sistema está listo para proporcionar advertencias visuales en la pantalla del tablero de instrumentos y vibración y/o resistencia en el volante si ocurre un cambio de carril.
- Cuando el sistema detecta que se ha acercado a la línea del carril (sin haberlo cruzado), la línea gruesa del carril izquierdo destella en color amarillo y el sistema proporcionará torque de asistencia en la dirección (si está programado en la configuración Uconnect).



- Cuando el sistema detecta que se está cruzando el carril, el carril de lado izquierdo cambiará a color amarillo intermitente y el sistema proporcionará una vibración háptica en el volante (si está programado en la configuración Uconnect)

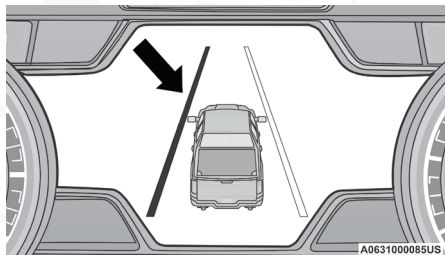

Cruzando el carril (línea destellando en amarillo)

NOTA: El sistema de gestión activa de carriles opera con un comportamiento similar para una salida del carril derecho cuando sólo se ha detectado la línea derecha.

Salida del carril de la izquierda — Ambos carriles detectados

- Cuando se han detectado ambas marcas de carril, el sistema está listo para proporcionar advertencias visuales en la pantalla del tablero de instrumentos y vibración y/o resistencia en el volante si ocurre un cambio de carril.

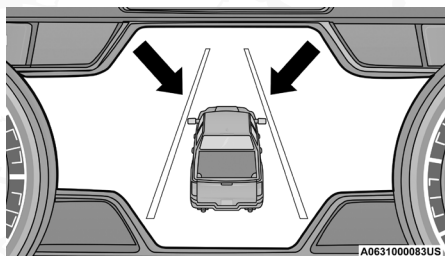

Carriles detectados (líneas grises)

- Cuando el sistema detecta una situación de un carril que ha sido cruzado, el carril izquierdo pasa a una línea gruesa amarilla sólida. En este momento, la advertencia de asistencia en la dirección es aplicada a la columna de dirección en la dirección contraria del límite del carril.
- Por ejemplo: Si se aproxima al carril izquierdo el volante aplica un torque hacia la derecha.

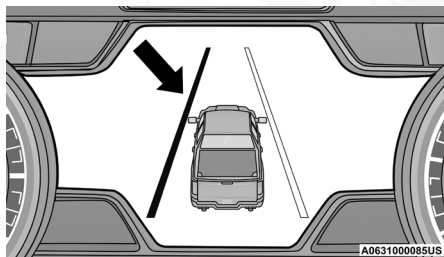

Carriles detectados (línea color amarillo sólido)

- Cuando el sistema detecta una situación de un carril que ha sido cruzado, el carril izquierdo pasa de una línea gruesa amarilla sólido a parpadear en color amarillo. En este momento, se activa la vibración del volante.
- Por ejemplo: Si se aproxima al carril izquierdo el volante aplica un torque hacia la derecha.

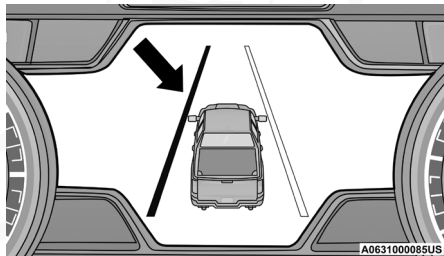

Cruzando el carril (línea indicadora amarillo parpadeando)

NOTA:

- El sistema de gestión activa de carriles funciona con un comportamiento similar para una salida correcta del carril derecho.
- Si se activa la luz direccional, y el vehículo comienza a abandonar el carril al mismo tiempo que el sistema de monitoreo de punto ciego (BSM) detecta otro vehículo en las zonas BSM, el sistema proporcionará una vibración al volante y asistencia de esfuerzo en la dirección (si así está programado en los ajustes Uconnect).

Cambiando el estado de gestión activa de carriles

Están disponibles ajustes para el sistema de control activo de carril dentro de los ajustes del sistema Uconnect. Para más información refiérase a "Ajustes del Uconnect" en "Multimedia".

Tipos de advertencia seleccionables:

- Sólo vibración
- Sólo asistencia de dirección
- Vibración y asistencia de dirección

Otras opciones que se pueden configurar para el sistema son la intensidad de vibración (alta, media, baja), advertencia de asistencia de dirección (alta,



media, baja) y sensibilidad de la zona de advertencia (temprana, media, tardía).

NOTA:

- El sistema no aplica fuerza de torque al volante cuando se activa un sistema de seguridad (frenos antibloqueo, sistema de control de tracción, control de estabilidad electrónico, advertencia de colisión frontal, etc.).
- Se forzará el uso del sistema de monitoreo de puntos ciegos cuando se activa el sistema ALM.
- Se suspenderá el sistema ALM cuando el sistema de asistencia de conducción activa (si así está equipado) es activado.

CÁMARA TRASERA DE REVERSA PARKVIEW® (SI ASÍ ESTÁ EQUIPADO)

Su vehículo puede estar equipado con una cámara trasera de reversa ParkView® que le permite ver una imagen en pantalla de la parte trasera de su vehículo siempre que el selector de cambios esté en la posición de reversa. La imagen se desplegará en la pantalla de Navegación/Multimedia del radio al mismo tiempo aparecerá una nota en la parte superior de la pantalla con el mensaje “cheque todo su alrededor”. Después de cinco segundos esta nota desaparecerá. La cámara del ParkView® está localizada en la parte central de la manija de la compuerta trasera.

NOTA: Si remueve la compuerta trasera las funciones de la cámara de reversa se desactivarán.

Activación manual de la cámara de reversa:

1. Presione el botón “Vehículo” en la parte baja de la pantalla del sistema Uconnect y seleccione el menú de la cámara.
2. Presione el ícono de la Cámara de reversa para encenderla

NOTA:

- La cámara de visión trasera también se puede encender manualmente a través del menú de aplicaciones dentro del sistema Uconnect.
- La cámara trasera ParkView tiene modos de operación programables que se pueden seleccionar a través del sistema Uconnect. Refiérase a la sección de “Ajustes del Uconnect” en el capítulo de “Multimedia”.

Cuando el selector de velocidades sea cambiado fuera de “R” (reversa) se saldrá del modo de cámara trasera y regresará a la pantalla previamente mostrada. Cuando el selector de velocidades sea cambiado fuera de reversa (con el retardo de la cámara encendido) la imagen de visión trasera se mostrará hasta por 10 segundos a menos que alguna de las siguientes condiciones ocurra: el vehículo supera los 13 km/h (8 mph), la transmisión es puesta en “P” (Estacionamiento), el interruptor de ignición se cambia a la posición de apagado (OFF) o se presiona el botón “X” para salir de la pantalla de la cámara trasera.



Siempre que la imagen de la cámara de cámara trasera se activa a través del botón Cámara de visión trasera en el menú Cámara y la velocidad del vehículo es mayor o igual a 13 km/h (8 mph), se inicia un temporizador de visualización de la imagen. La imagen seguirá mostrándose hasta que el temporizador de visualización supere los 10 segundos.

NOTA:

- Si la velocidad del vehículo permanece por debajo de 13 km/h (8 mph), la imagen de la cámara trasera seguirá siendo mostrada hasta que sea desactivada con el botón "X", el selector de cambios de la transmisión sea cambiado a "P" (estacionamiento) o la ignición se coloca en la posición Apagada.
- El botón táctil "X" para deshabilitar la imagen de la cámara sólo está disponible cuando el vehículo no está en "R" (reversa).

Si son activadas, las líneas activas son superpuestas en la imagen ilustrando el ancho del vehículo proyectando la trayectoria de reversa de acuerdo a la posición del volante. Una línea central punteada indicará el centro del vehículo para ayudar durante la alineación de un sistema de enganche/receptor. Los diferentes colores de las zonas indican la distancia de la parte trasera del vehículo. La siguiente tabla muestra las distancias aproximadas para cada zona:

Zonas	Distancia hasta la parte trasera del vehículo
Roja	0 - 30 cm (0 - 1 pies)
Amarilla	30 cm - 2 m (1 pie - 6.5 pies)
Verde	2 m o más (6.5 pies o más)

¡ADVERTENCIA!

Los conductores deben tener cuidado cuando retrocedan con ayuda del sistema de cámara trasera de reversa Parkview®. Siempre mire detrás del vehículo y asegúrese que no haya peatones, animales, otros vehículos, obstrucciones o puntos ciegos antes de retroceder. Usted es responsable de la seguridad de sus alrededores y debe continuar poniendo atención mientras retrocede. Si no lo hace podrían producirse lesiones graves o la muerte.

¡PRECAUCIÓN!

- Para evitar daños al vehículo, el sistema Parkview® sólo debe usarse como un auxiliar para el estacionamiento. El sistema de cámara Parkview® es incapaz de ver todos los obstáculos u objetos en su trayectoria de manejo.
- Para evitar un daño al vehículo se debe conducir lentamente cuando utilice el sistema de cámara Parkview® a fin de poder detenerse a tiempo cuando se ve un obstáculo. Se recomienda que el conductor mire sobre sus hombros cuando use el sistema ParkSense®.

NOTA: Si se acumula nieve, hielo, lodo o cualquier otra cosa en el lente de la cámara, limpie el lente, enjuáguelo con agua y séquelo con un trapo suave. No cubra el lente.



Vista con acercamiento

Cuando se muestra la imagen de la cámara trasera y la velocidad del vehículo está por debajo de 13 km/h (8 mph) mientras está en cualquier posición de selector de cambios, la vista aumentada está disponible. Al presionar el ícono de "lupa" en la esquina superior izquierda de la pantalla, la imagen se acercará a cuatro veces la vista estándar. Al presionar el ícono por segunda vez, la vista volverá a la visualización estándar.

Cuando se selecciona la vista aumentada mientras el vehículo está en "R" (reversa), cambie a "D" (conducir), la vista de la cámara mostrará la vista estándar de la cámara. Si el vehículo se regresa a "R" (reversa) desde "D" (conducir), la selección de vista la vista aumentada se reanudará automáticamente.

NOTA: El botón de la vista aumentada y AUX (si así está equipado) no estará disponible cuando el vehículo se cambia a "R" (reversa) y el control de dirección de la reversa del remolque (TRSC) (si así está equipado) se activa.

Cambiar a "N" (neutral) desde cualquier rango de velocidad mantendrá la vista seleccionada (zoom o estándar) siempre y cuando la velocidad del vehículo esté por debajo de los 13 km/h (8 mph).

Si el vehículo está en estacionamiento, la vista de zoom estará disponible hasta que el selector de cambios esté en "R" (reversa) o "D" (conducir) y las velocidades estén en o por encima de 13 km/h (8 mph).

NOTA:

- Si el selector de cambios del vehículo está en "D" (conducir), "N" (neutral) o "R" (reversa) y la velocidad es mayor o igual a 13 km/h (8 mph) la vista aumentada no estará disponible y el ícono estará en gris.
- Mientras esté en la vista en modo de vista aumentada, las líneas guía no estarán disponibles.

Para obtener información sobre cámaras auxiliares (si están equipadas), consulte el capítulo de "Arranque y operación" en "Cámara de remolque (si así está equipado)"

SISTEMA DE CÁMARA DE VISTA ENVOLVENTE (SI ASÍ ESTÁ EQUIPADO)

Su vehículo puede estar equipado con el sistema de cámara con vista envolvente que le permite ver una imagen en pantalla de los alrededores y la vista superior de su vehículo cada vez que el selector de cambios se coloca en REVERSA o se selecciona un punto de vista diferente a través de los "botones en la pantalla" o el sistema Uconnect. La vista desde arriba del vehículo muestra aquellas puertas que están abiertas. La imagen se mostrará en la pantalla junto con una nota de precaución; "Ver su alrededor" en la parte superior de la pantalla. Después de cinco segundos esta nota desaparecerá. El sistema se compone de 4 cámaras situadas en la parrilla delantera, compuerta trasera y los espejos laterales.



NOTA:

- Quitar la compuerta trasera deshabilitará la función de la cámara trasera
- El Sistema tiene ajustes programables que pueden ser seleccionados a través del Sistema Uconnect. Consulte "Ajustes del Uconnect" en "Multi-media" para obtener mayor información.



Presione este botón en la pantalla táctil para ingresar da la vista de la cámara de vista envolvente en el sistema Uconnect.

Cuando el selector de velocidades se coloca en "R" (reversa), la cámara trasera y la cámara de vista superior son las que se activan por defecto.

Si se enciende el retardo de la cámara, la imagen de la cámara se mostrará hasta por 10 segundos después de que se cambie a reversa. La imagen de la cámara se detendrá, cerrará y mostrará la pantalla previa si la velocidad del vehículo excede 13 km/h (8 mph), el vehículo cambia a estacionamiento o la ignición se coloca en Apagado. El botón "X" en la pantalla se deshabilita la vista de la imagen de la cámara.

Si se apaga el retraso de cámara, la imagen se cerrará y mostrará la pantalla anterior después de salir de "R" (reversa).

Cuando está activada, las líneas de guía activas se superponen sobre la imagen para ilustrar la anchura del vehículo, incluyendo los espejos laterales y su ruta de respaldo proyectado en base a la posición del volante.

Diferentes zonas de colores indican la distancia a la parte trasera del vehículo. Consulte la siguiente tabla:

Zonas	Distancia hasta la parte trasera del vehículo
Roja	0 - 30 cm (0 - 1 pies)
Amarilla	30 cm - 2 m (1 pie - 6.5 pies)
Verde	2 m o más (6.5 pies o más)

Modos de operación

La vista trasera estándar se puede activar manualmente seleccionando "Back Up Camera" mediante el menú dentro del sistema Uconnect-

Vista superior

La vista superior será mostrada en el sistema Uconnect con la vista trasera y la vista frontal en la pantalla dividida. Hay arcos integrados del sistema ParkSense en la imagen al frente y al trasero del vehículo. Los arcos cambiarán de color de amarillo a rojo correspondiente a las distancias de las zonas de los objetos que se acerca.



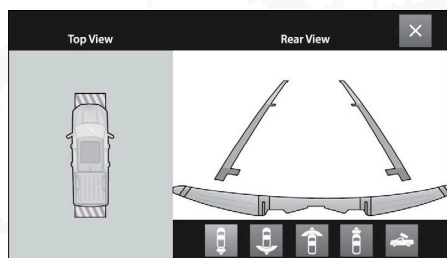

Vista de la cámara ParkSense

NOTA:

- Las llantas delanteras se verán en la imagen si éstas son giradas.
- Debido al amplio ángulo de la cámara en los espejos, la imagen puede parecer distorsionada.
- La vista superior mostrará qué puertas están abiertas.
- Abrir las puertas delanteras bloqueará la imagen exterior.

Vista superior más vista trasera

Esta es la vista por defecto en el sistema en "R" (reversa) y siempre esta emparejada con la vista por arriba del vehículo con líneas activas opcionales para proyectar la guía cuando se habilite.

Vista trasera con trayectoria perpendicular trasera

El presionar el botón de vista trasera con trayectoria perpendicular trasera le dará al conductor un amplio ángulo de vista de la cámara trasera. La vista por arriba se deshabilitará cuando se seleccione esta vista.

Vista delantera mas vista superior

La vista frontal le mostrará lo que está inmediatamente delante del vehículo y siempre se empareja con la vista superior del vehículo.

Vista frontal con trayectoria perpendicular trasera

Al presionar el botón de función vista frontal con trayectoria perpendicular trasera dará al conductor un ángulo de visión más amplio del sistema de cámara frontal. La vista desde arriba se desactivará cuando se selecciona esta opción.

Vista de la cámara trasera

Al presionar el botón de la cámara le brindará una visión completa de la vista trasera con acceso a la vista aumentada.

NOTA:

- Si la cámara trasera fue seleccionada a través de la vista envolvente, al salir de la vista trasera, se regresará a la vista envolvente. Si la vista de



la cámara trasera fue activada manualmente a través de los controles del menú del sistema Uconnect, al salir de la vista trasera se regresará a los controles del menú.

- Cuando el control de dirección inversa para remolque TRSC (si así está equipado) está activado, los siguientes botones no estarán disponibles:
 - Cámara de reversa
 - Cámara frontal con líneas guía de llantas
 - Todas las vistas de la cámara de vista envolvente

Vista aumentada

Cuando se muestra la imagen de la cámara de visión trasera y la velocidad del vehículo está por debajo de 13 km/h (8 mph) mientras está en cualquier posición el selector de cambios, la vista aumentada está disponible. Al presionar el ícono de "lupa" en la esquina superior izquierda de la pantalla, la imagen aumentará en dos veces la vista estándar. Al presionar el ícono por segunda vez, la vista volverá a la visualización estándar de la cámara de trasera.

Cuando se selecciona vista aumentada mientras el vehículo está en "R" (reversa), y luego se cambia a "D" (conducir), la pantalla cambia a la vista estándar de la cámara trasera. Si el vehículo regresa a "R" (reversa) desde "D" (conducir), la selección de vista de zoom se reanudará automáticamente.

El cambio a "N" (neutral) mientras se selecciona la vista aumentada, no cambiará a la vista estándar de la cámara de trasera mientras la velocidad del vehículo sea menor a 13 km/h (8 mph).

Si el vehículo está estacionado, la vista aumentada estará disponible hasta que el selector de velocidades se coloque en "D" (conducir) o "R" (reversa) y la velocidad sea de o mayor a 13 km/h (8 mph).

NOTA:

- Si el vehículo está en "D" (conducir), "R" (reversa) o "N" (neutral), y la velocidad es mayor o igual a 13 km/h (8 mph), la vista aumentada no está disponible y el ícono se mostrará en color gris.
- Mientras se encuentre en la vista aumentada, las líneas guía no serán visibles.

Desactivación

El sistema se desactiva automáticamente siguiendo las condiciones:

- Cuando el vehículo es cambiado fuera de reversa (con la vista de retardo encendida), la imagen de la cámara será mostrada por aproximadamente 10 segundos después de cambiar a "R" (reversa) a menos que la velocidad del vehículo exceda 13 km/h (8 mph), el vehículo es cambiado a "P" (estacionamiento) o la ignición es colocada en la posición de Apagado. Hay un botón "X" para deshabilitar la imagen de la cámara.
- Cuando el vehículo es cambiado a "R" (reversa) (con el retraso de la cámara apagado), se está fuera del modo de la cámara de vista envolvente, la última configuración mostrada en pantalla volverá a mostrarse.



El sistema se puede desactivar en las siguientes condiciones si ésta fue activada manualmente desde los ajustes del Uconnect vía vista envolvente o los botones de la cámara trasera:

- Se presiona el botón "X" en la pantalla.
- El vehículo está "P" (estacionamiento).
- La ignición se coloca en la posición de Apagado.
- La velocidad del vehículo es mayor a 13 km/h (8 mph) durante 10 segundos.

NOTA: Si la cámara de vista envolvente se activa manualmente y el vehículo se cambia a "R" (reversa), se asumen métodos de desactivación para la activación automática.

El sistema de retraso de la cámara se apaga manualmente a través del menú de ajustes de Uconnect. Para más información refiérase a la sección "Ajustes del Uconnect" en el capítulo de "Multimedia".

NOTA:

- Si la nieve, hielo, barro, o cualquier sustancia extraña se acumula en los lentes de la cámara, límpielos, enjuague con agua y seque con un paño suave. No cubra los lentes.
- Si se ha producido una avería en el sistema, consulte a su Distribuidor Autorizado más cercano.

¡ADVERTENCIA!

Los conductores deben tener cuidado cuando retrocedan con ayuda del sistema de cámara envolvente. Siempre mire detrás del vehículo y asegúrese que no haya peatones, animales, otros vehículos, obstrucciones o puntos ciegos antes de retroceder. Usted es responsable de la seguridad de sus alrededores y debe continuar poniendo atención mientras retrocede. Si no lo hace podrían producirse lesiones graves o la muerte.

¡PRECAUCIÓN!

- Para evitar daños al vehículo, el sistema de cámara envolvente sólo debe usarse como un auxiliar para el estacionamiento. El sistema de cámara envolvente es incapaz de ver todos los obstáculos u objetos en su trayectoria de manejo.
- Para evitar un daño al vehículo se debe conducir lentamente cuando utilice el sistema de cámara envolvente a fin de poder detenerse a tiempo cuando se ve un obstáculo. Se recomienda que el conductor mire sobre sus hombros cuando use el sistema de cámara envolvente

Para obtener información sobre cámaras auxiliares (si están equipadas), consulte el capítulo de "Arranque y operación" en "Cámaras de remolque (sí así está equipado)".



Sistema de cámara frontal con líneas de ruedas (si así está equipado)

El sistema de cámara delantera despliega la imagen del camino frente a usted, acompañada por líneas de trayectoria de las ruedas delanteras para guiar al conductor al conducir en caminos angostos. Las líneas de trayectoria pueden activarse/desactivarse a través de los ajustes del Uconnect.

Activación

La cámara también puede ser activada en las formas siguientes:

- Presionando el botón de cámara delantera en la pantalla de controles o el menú de aplicaciones.
- Presionando el botón de cámara delantera ubicado en la esquina superior izquierda de la pantalla de la cámara de reversa.

Una vez activada, la imagen de la cámara se mantendrá encendida mientras el vehículo permanezca a una velocidad menor a los 13 km/h (8 mph).

Desactivación

La cámara se desactivará en cualquiera de las siguientes condiciones:

- El vehículo excede los 13 km/h (8 mph) excepto cuando el vehículo está en 4WD LOW.
- Se presiona el botón "X" en pantalla
- La transmisión es cambiada a "P" (estacionamiento)
- La ignición es colocada en la posición de Apagado.

NOTA: Si el vehículo se encuentra en modo 4WD LOW (de rango bajo), la imagen de la cámara será mostrada hasta que se presione el botón "X" sea presionado o la ignición sea colocada en la posición de Apagado (OFF).

Cámaras de asistencia para puntos ciegos (si está equipado)

Cuando está habilitado en el sistema Uconnect y se activa la direccional, la cámara del espejo retrovisor lateral correspondiente se mostrará en la radio. La cámara seguirá mostrándose mientras la direccional esté activada. Si se selecciona "Solo con remolque" (si así está equipado), la cámara solo mostrará cuando un remolque esté enganchado al vehículo. Para más información refiérase a "Ajustes del Uconnect" en el capítulo de "Multimedia".

¡ADVERTENCIA!

La asistencia para puntos ciegos solo es un apoyo para ayudar a detectar objetos en las zonas de los puntos ciegos y puede que no le alerte cuando se esté cambiando de carril bajo todas las condiciones de manejo. Aún cuando el vehículo está equipado con el sistema BSA, siempre revise sus espejos, mire detrás de su hombro y use las direccionales antes de cambiar de carril. El no hacerlo podría resultar en lesiones graves o la muerte.



CÁMARAS DE REMOLQUE (SI ASÍ ESTÁ EQUIPADO)

Sistema de cámara de vista periférica para remolques (Si así está equipado)

El sistema de cámara de vista periférica del remolque le permite ver una imagen en pantalla de los alrededores y la vista del remolque desde lo alto usando 4 cámaras instaladas. Esto sucede siempre que se selecciona el botón programable Más cámaras o cuando se habilita a través del sistema Uconnect. La imagen se mostrará en la pantalla de Uconnect junto con una nota de precaución "Revisar todos los alrededores". Después de cinco segundos, esta nota desaparecerá.

NOTA:

- El kit de cámara de vista envolvente de remolque solo está disponible para vehículos equipados con sistema de cámara de vista envolvente.
- El sistema de cámara de vista envolvente de remolque tiene ajustes programables que pueden seleccionarse a través del sistema Uconnect. Para más información refiérase a "Ajustes del Uconnect" en el capítulo de "Multimedia"

Configurar

El sistema de cámara de vista envolvente de remolque incluye un kit de instalación con un módulo de vista envolvente de remolque y cuatro cámaras de vista envolvente del remolque que deben instalarse en su remolque antes de conectarlo a su vehículo. Consulte las instrucciones de instalación incluidas con el kit de instalación cámara de vista envolvente de remolque para obtener más información. Una vez que el módulo de vista envolvente del remolque y las cámaras están instalados y el remolque está conectado al vehículo mediante el conector de 12 vías, se puede acceder a la configuración de la cámara envolvente del remolque.

Se puede acceder a la configuración de la cámara envolvente del remolque a través de la configuración de ajustes Uconnect presionando el botón suave Remolque en la configuración del remolque o la configuración de la cámara. El sistema requiere la entrada de las dimensiones del remolque antes de usar el sistema.

NOTA:

- Si hay un remolque conectado, pero las dimensiones del remolque no se han ingresado en la página de configuración de la cámara de vista envolvente, el sistema pasará por defecto a la página de configuración.
- Si un remolque no está conectado y se selecciona cualquier botón programable, aparecerá un mensaje: "Conectar remolque equipado con sistema de vista envolvente de remolque".

Introducción de valores de remolque

Para que funcione el sistema de cámara con vista envolvente del remolque, se deben ingresar todos los campos. Cuando se necesita un valor, la pantalla mostrará "Requerido".



Configuración	Descripción
Largo del remolque	Ingrese el largo total del remolque
Ancho del remolque	Ingrese el ancho total del remolque
Altura de la cámara	Ingrese la altura total de la cámara instalada

Activación

La cámara de vista envolvente del trailer puede activarse a través del sistema Uconnect cuando el vehículo está en "P" (estacionamiento), "N" (neutral) o "D" (conducir).

Cuando el selector de cambios se posiciona en "R" (reversa), la cámara de vista periférica muestra la vista desde arriba y la vista de la cámara de reversa es la vista por defecto del sistema. Presione el botón "Más Cámaras" y de clic en la pestaña de remolque para acceder a las cámaras del remolque. Presione el botón de cámara de vista envolvente del remolque para acceder a la vista desde arriba y a la vista trasera del remolque.

Si el retraso de cámara está encendido, la imagen de la cámara se mostrará hasta por 10 segundos después de cambiar fuera de reversa. La imagen de la cámara no se mostrará por 10 segundos si la velocidad del vehículo excede 13 km/h (8 mph), el vehículo se cambia a estacionamiento o la ignición se coloca en apagado. El botón "X" en la pantalla deshabilita la pantalla de la imagen de la cámara.

Modos de operación

La cámara de vista envolvente del remolque le ofrece dos pantallas diferentes de la cámara:

- Vista superior, pantalla dividida con cámara instalada
- Vista de pantalla completa de una cámara instalada

Presione el botón "Más cámaras" en la pantalla de vista envolvente y seleccione la pestaña de remolque para acceder a las cámaras del remolque. Presione el botón de cámara envolvente del remolque para acceder a la vista superior y trasera predeterminadas del remolque.

Vista superior

La vista superior del remolque mostrará en el sistema Uconnect con vista superior y trasera en una pantalla dividida.

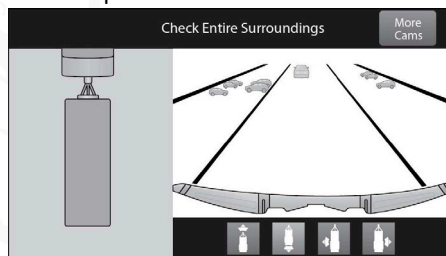

Vista superior y trasera de la cámara

NOTA: Debido al ancho ángulo de las cámaras, la imagen aparecerá distorsionada.

Vista trasera



Presionando el botón de vista trasera mostrará la vista superior y trasera en una pantalla dividida.

Vista frontal



Al presionar el botón vista frontal, se mostrará lo que está inmediatamente frente al remolque y está emparejado con la Vista superior del remolque.

Vista izquierda



Presionando el botón de vista izquierda mostrará al conductor un ángulo más ancho de la vista del lado izquierdo de la cámara del remolque y está emparejada con la vista superior del remolque.

Vista derecha



Presionando el botón de vista derecha dará al conductor una vista con un ángulo derecho más ancho de la cámara del remolque y está emparejada con la vista superior del remolque.

Vista de cámara de pantalla completa

Para mostrar la imagen de pantalla completa de las cámaras de vista envolvente del remolque instaladas, seleccione una de las siguientes opciones de la pantallas de las cámaras del remolque: remolque izquierdo, remolque derecho, remolque frontal, remolque trasero. Salir de la pantalla de la vista de la pantalla completa regresará el sistema a la pantalla previa.

NOTA: Si la cámara de vista envolvente del remolque fue seleccionada a través del menú "Mas cámaras", se mostrará una opción para regresar al menú "Más Cámaras". Si la cámara de vista periférica del remolque fue activada manualmente a través del menú de cámaras del sistema Uconnect, salir de la pantalla de visualización llevará de vuelta al menú de cámaras.

Desactivación

El sistema se desconecta en las siguientes condiciones si fue activado automáticamente:

- Cuando el vehículo sale de "R" (reversa) con el retraso de cámara encendido, la imagen de la cámara continuará mostrándose por 10 segundos a menos que la velocidad del vehículo exceda de 13 km/h (8 mph), el vehículo sea cambiado a estacionamiento o la ignición sea colocada en la posición de Apagado. Hay un botón "X" en la pantalla para deshabilitar la pantalla de la imagen de la cámara.
- Cuando el vehículo se cambia fuera de "R" (reversa) con el retraso de cámara apagado, se sale del modo de la cámara de vista envolvente del remolque y la última pantalla desplegada vuelve a aparecer.

El sistema se desactiva en las siguientes condiciones si fue activado manualmente desde el menú de controles Uconnect mediante la vista envolvente del remolque:

- Se presione el botón "X" en pantalla
- El vehículo es cambiado a "P" (estacionamiento)
- Se coloca la ignición en Apagado (OFF)
- La velocidad del vehículo está por encima de los 13 km/h (8 mph) por 10 segundos.

NOTA: Si la cámara de vista periférica de remolque se activa manualmente y el vehículo se coloca en "R" (reversa), los métodos de activación automáticos se encienden.

El retardo de desactivación de cámara es apagado manualmente a través del menú de ajustes Uconnect. Consulte "Ajustes del Uconnect" en el capítulo de "Multimedia" para más información.

NOTA:

- Si la nieve, hielo, barro, o cualquier sustancia extraña se acumula en los lentes de la cámara, límpielos, enjuague con agua y seque con un paño suave. No cubra los lentes.
- Si se ha producido una avería en el sistema, consulte a su Distribuidor Autorizado más cercano.

¡ADVERTENCIA!

Los conductores deben tener cuidado al realizar maniobras en reversa incluso cuando se utiliza la cámara de visión envolvente. Siempre revise cuidadosamente detrás de su vehículo, y asegúrese de comprobar que no haya peatones, animales, otros vehículos, obstrucciones, o puntos ciegos antes de retroceder. Usted es responsable de la seguridad de su entorno y debe seguir poniendo atención al ir en reversa. El no hacerlo podría resultar en lesiones graves o la muerte.

¡PRECAUCIÓN!

- Para evitar daños en el vehículo, la vista envolvente sólo debe utilizarse como una ayuda al estacionarse. La cámara de visión envolvente es incapaz de ver cualquier obstáculo u objeto en su camino.
- Para evitar daños en el vehículo, el vehículo debe ser conducido lentamente cuando se utiliza la vista envolvente para ser capaz de detenerse a tiempo cuando se vea un obstáculo. Se recomienda que el conductor mire por encima de su hombro al utilizar la vista envolvente.

Cámara auxiliar (AUX, Si así está equipado)

Su vehículo puede estar equipado con una o dos cámaras de reversa auxiliares (AUX), que muestran una imagen detrás del remolque en la pantalla táctil (si así está equipado).

NOTA: Dos cámaras auxiliares están sólo disponibles en vehículos equipados con radios NAV (navegador), si el vehículo no está equipado con tercera luz de freno montada en alto (CHSML) ni sistema de cámara envolvente.



Activación

La cámara auxiliar se activa presionando, primero, el botón "Cámara de reversa" en pantalla, luego Cámara del área de carga (si así está equipado), o cámara de vista envolvente (Si así está equipado) seguido por el botón AUX ubicado en la esquina superior izquierda de la pantalla de vista trasera. La cámara auxiliar puede activarse también cuando el vehículo está en "R" (reversa), primero presionando el botón "Más cámaras" en la pantalla de vista envolvente, y luego yendo a la pestaña de AUX. Las cámaras AUX se pueden activar cuando el vehículo esté en "R" (reversa) presionando el botón AUX.

Si está equipado con dos cámaras auxiliares, podrá cambiar entre cada cámara presionando los botones AUX1 o AUX2 en la pantalla de la cámara de remolque.



Botón cámara AUX 1



Botón cámara AUX 2

Desactivación

La cámara auxiliar (AUX) es desactivada presionando el botón "X". Esto lo regresará a la pantalla previamente mostrada.

NOTA:

- Si se presiona el botón auxiliar (AUX) y no se encuentra conectada la cámara auxiliar alguna, la pantalla táctil mostrará una pantalla azul con el mensaje "Sistema de cámara no disponible". Puede salir de la pantalla presionando la "X" en la esquina superior derecha. Esto lo regresará a la pantalla previamente mostrada.
- La vista con aumento no está disponible en la característica de cámara auxiliar.
- La pantalla siempre establecerá la Pantalla de cámara de remolque (AUX 1) por defecto.

CARGA DE COMBUSTIBLE

La puerta al tanque del combustible se localiza del lado izquierdo del vehículo.

No hay tapón. Hay dos compuertas del sistema de llenado que se abren al colocar la boquilla de la bomba de gasolina.

¡ADVERTENCIA!

- Nunca encienda ningún material combustible dentro o cerca del vehículo cuando esté desmontado el tapón de combustible o se esté llenando el tanque de combustible.
- Nunca cargue combustible con el motor funcionando. Esto constituye una violación de la mayoría de las regulaciones estatales y federales y ocasionará que se encienda la lámpara indicadora de mal funcionamiento (MIL).
- Se puede provocar un incendio si se carga gasolina en un contenedor portátil que esté dentro de un vehículo. Podría quemarse. Siempre coloque los recipientes de gasolina sobre el piso cuando los llene.

¡PRECAUCIÓN!

Para evitar el derrame de combustible y sobrellenado, no “sobre llene hasta el borde” el tanque de combustible después de que se detiene la boquilla de la bomba de gasolina.

1. Coloque el vehículo en “P” (estacionamiento) y coloque el interruptor de ignición en la posición de Apagado.
2. Empuje el borde central posterior de la puerta de llenado de combustible (posición de las 3 en punto) y suéltelo para abrir.

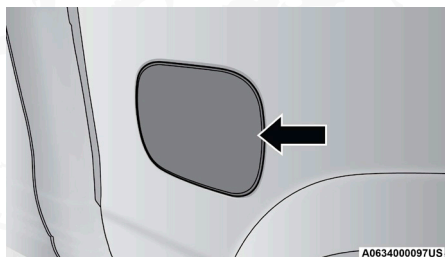

Puerta del tanque de gasolina

3. Inserte la boquilla de la pistola despachadora de combustible por completo en el tubo de llenado, la boquilla se abre y mantiene a las dos compuertas abiertas al reabastecer.

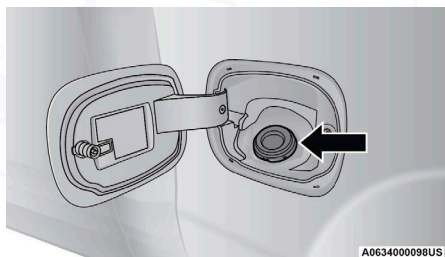

Llenado del tanque de gasolina

4. Cuando la boquilla de la pistola despachadora haga "clic" o se detenga, el tanque está lleno.
5. Mantenga la pistola despachadora adentro del tanque por 5 segundos, después de haber escuchado el clic, para dejar que drene por completo.
6. Retire la pistola despachadora del tanque.
7. Para cerrar la puerta del tanque, presione en el centro y libere. La compuerta del tanque de combustible quedará cerrada.

NOTA: En ciertas condiciones de frío, el hielo puede impedir la apertura de la tapa de llenado de combustible. Si esto pasa, presione ligeramente la tapa de llenado para romper el hielo.

¡ADVERTENCIA!

La electricidad estática puede provocar ignición en líquidos inflamables, vapores o gases en cualquier vehículo o remolque. Para reducir el riesgo de lesiones graves o fatales al llenar contenedores:

- Siempre coloque el contenedor en el piso antes de llenar.
- Mantenga la pistola despachadora en contacto con el contenedor cuando esté llenándolo.
- Utilice sólo contenedores aprobados para líquidos inflamables.
- No deje el contenedor desatendido mientras esté llenando.

¡ADVERTENCIA!

- Una carga eléctrica de estática puede provocar una chispa y riesgo de incendio.

CARGA DEL VEHÍCULO

Etiqueta de certificación

Como lo requieren los reglamentos de la Administración Nacional de Seguridad de Tráfico en Carreteras, su vehículo tiene una etiqueta de certificación que se muestra en el lateral de la puerta del conductor o en el poste "B" del lado del conductor.

Esta etiqueta contiene el mes y el año de fabricación, el peso bruto vehicular (GVWR), el peso bruto en el eje (GAWR) delantero y trasero y el número de identificación del vehículo (VIN). En esta etiqueta se incluye un número Mes-Día-Hora (MDH) que indica el mes, el día y la hora de fabricación. El código de barras que aparece en la etiqueta es el número de identificación de su vehículo (VIN).

Tasa de peso bruto vehicular (GVWR)

La GVWR es el peso total permisible de su vehículo incluyendo el conductor, los pasajeros, el vehículo, las opciones, el peso de la lanza del remolque y la carga. La etiqueta también especifica las capacidades máximas de los sistemas del eje delantero y del eje trasero (GAWR). La carga total se



debe limitar, de manera que la GVWR y la GAWR delantera y trasera no se excedan.

Carga útil

La carga útil de un vehículo se define como el peso de la carga permitida que un camión puede transportar, incluyendo el peso del conductor, todos los pasajeros, las opciones y la carga.

Tasa de peso bruto en el eje (GAWR)

La GAWR es la carga máxima permisible en los ejes delantero y trasero. La carga se debe distribuir en el área de carga de manera que no se exceda la GAWR de cada eje.

La GAWR de cada eje la determinan los componentes en el sistema con la capacidad de transporte de carga más baja (eje, resortes, llantas o ruedas). Los componentes más pesados de los ejes o de la suspensión, algunas veces especificados por los compradores para mayor durabilidad, no necesariamente aumentan la GVWR del vehículo.

Tamaño de la llanta

El tamaño de la llanta en la etiqueta representa el tamaño real de las llantas en su vehículo. Las llantas de reemplazo deben ser de la misma capacidad de carga de este tamaño de llanta.

Tamaño del Rin

Éste es el tamaño de rueda adecuado para el tamaño de llanta que se lista.

Presiones del inflado

Ésta es la presión de inflado en frío de las llantas para su vehículo para todas las condiciones de carga hasta la GAWR completa.

Peso vehicular

El peso vehicular de un vehículo se define como el peso total del vehículo con todos los líquidos, incluyendo el combustible, en condiciones de capacidad completa y sin ocupantes o carga puesta en el vehículo. Los valores de peso vehicular delantero y trasero se determinan pesando su vehículo en una báscula comercial antes de agregar los ocupantes o la carga.

Carga

El peso total real y el peso de la parte delantera y de la parte trasera de su vehículo en el piso se pueden determinar mejor pesándolo cuando está cargado y listo para el funcionamiento. El vehículo completo se debe pesar primero en una báscula comercial para asegurar que la GVWR no se ha excedido.



El peso en la parte delantera y en la parte trasera del vehículo se debe determinar después en forma separada para estar seguro que la carga se encuentra distribuida adecuadamente sobre los ejes delantero y trasero. El peso del vehículo puede mostrar que la GAWR de los ejes delantero o trasero se ha excedido pero que la carga total está dentro de la GVWR especificada. Si es así, algo del peso se debe cambiar de la parte delantera a la parte trasera o de la parte trasera a la parte delantera, según sea lo adecuado, hasta que se cumplan las limitaciones de peso especificadas. Acomode los artículos más pesados abajo y asegúrese que el peso se distribuya uniformemente. Estibe todos los artículos sueltos en forma segura antes de conducir.

La distribución incorrecta del peso puede tener un efecto adverso sobre la forma de dirección y manejo del vehículo y la manera en que funcionan los frenos.

¡ADVERTENCIA!

No cargue su vehículo más allá de la GVWR o de la GAWR delantera y trasera máxima. Si lo hace, las partes en su vehículo se pueden romper o puede cambiar la forma en que su vehículo se maneja. Esto podría ocasionar que perdiera el control. También la sobrecarga puede acortar la vida útil de su vehículo.

ARRASTRE DE REMOLQUE

En esta sección encontrará consejos de seguridad e información acerca de las limitaciones relacionadas con el tipo de arrastre que se puede hacer razonablemente con su vehículo. Antes de arrastrar un remolque, revise cuidadosamente esta información para arrastrar su carga lo más eficiente y seguramente posible.

Para mantener la cobertura de la garantía, tome en consideración los requisitos y recomendaciones de este manual relacionadas con los vehículos utilizados para arrastre de remolque.

¡ADVERTENCIA!

La electricidad estática puede provocar ignición en líquidos inflamables, vapores o gases en cualquier vehículo o remolque. Para reducir el riesgo de lesiones graves o fatales al llenar contenedores:

- Siempre coloque el contenedor en el piso antes de llenar.
- Mantenga la pistola despachadora en contacto con el contenedor cuando esté llenándolo.
- Utilice sólo contenedores aprobados para líquidos inflamables.
- No deje el contenedor desatendido mientras esté llenando.
- Una carga eléctrica de estática puede provocar una chispa y riesgo de incendio.



Definiciones comunes de arrastre

Las siguientes definiciones relacionadas con el arrastre de remolque le ayudarán a entender la siguiente información:

Tasa de peso bruto vehicular (GVWR)

La GVWR es el peso total permisible para el vehículo. Este incluye el conductor, los pasajeros, la carga y el peso de la lanza. La carga total se debe limitar de manera que no se exceda la GVWR. Refiérase a la sección "Carga del Vehículo" contenida en "Arranque y Operación" para mayor información.

Peso bruto del remolque (GTW)

El peso bruto del remolque (GTW) es el peso del remolque más el peso de toda la carga, los consumibles y el equipo (permanente o temporal) cargado dentro o en el remolque en su condición "cargado y listo para ser remolcado". La manera recomendada para medir el GTW consiste en poner su remolque completamente cargado en una báscula para vehículos. La báscula debe tener la capacidad de soportar el peso total del remolque.

Tasa de peso bruto combinado (GCWR)

La tasa de peso bruto combinado (GCWR) es el peso total permisible de su vehículo y remolque cuando se pesan conjuntamente.

Tasa de peso bruto en el eje (GAWR)

La GAWR es la capacidad máxima de los ejes delantero y trasero. Distribuya uniformemente la carga en los ejes delantero y trasero. Asegúrese de no exceder la GAWR delantera o trasera. Consulte "Etiqueta de carga/certificación del vehículo" en este capítulo para más información.

¡ADVERTENCIA!

Es importante no exceder la máxima GAWR delantera o trasera. Se pueden ocasionar condiciones peligrosas de manejo si se excede cualquiera de las medidas. Podría perder el control del vehículo y sufrir un accidente.

Peso en la lanza (TW)

El peso en la lanza (TW) es la fuerza ejercida hacia abajo sobre el enganche esférico por el remolque. Debe considerar esto como parte de la carga de su vehículo.

Área frontal

El área frontal es la altura máxima y el ancho máximo del frente de un remolque.

Control de balanceo del remolque (TSC)

El control de balanceo del remolque es un eslabón telescópico que se instala entre el receptor del enganche y la punta del remolque que sirve para regular la fricción asociada con el movimiento telescópico y amortiguar cualquier movimiento de balanceo no deseable del remolque durante la conducción.



Si está equipado, el control electrónico de balance de remolque (TSC) reconoce el balanceo del remolque y automáticamente aplica los frenos y reduce la potencia del motor para eliminar el balanceo del remolque.

Enganche para acarreo de peso

El enganche para acarreo de peso soporta el peso de la lanza del remolque, como si el equipaje estuviera ubicado en un enganche esférico o en algún otro punto de conexión del vehículo. Este tipo de enganches son actualmente los más populares en el mercado y se utilizan comúnmente para arrastrar remolques pequeños y medianos.

Enganche para distribución del peso

El sistema de distribución del peso funciona aplicando palanqueo a través de las barras de resorte (carga). Generalmente se utilizan para cargas más pesadas, para distribuir el peso de la lanza del remolque en el eje delantero del vehículo de arrastre y en los ejes del remolque. Cuando se utiliza de acuerdo a las indicaciones del fabricante, proporciona una conducción más estable, ofreciendo un control de dirección y frenado más consistente mejorando así la seguridad del arrastre. La adición de un control de balanceo de fricción / hidráulico también reduce el balanceo ocasionado por el tráfico y el viento lateral y contribuye positivamente a la estabilidad del vehículo de arrastre y del remolque.

El control de balanceo del remolque y un enganche de distribución del peso (equilibrador de carga) se recomiendan para pesos mayores de la lanza (TW) y pueden ser necesarios dependiendo de la configuración / carga del vehículo de arrastre y del remolque para cumplir con los requerimientos de la tasa de peso bruto en el eje (GAWR).

¡ADVERTENCIA!

- Un sistema de enganche de distribución del peso mal ajustado puede reducir la maniobrabilidad, la estabilidad, el desempeño del frenado y podría ocasionar un accidente.
- Los sistemas de distribución del peso pueden no ser compatibles con los acopladores de frenado por fluctuación. Para obtener más información, póngase en contacto con el fabricante del enganche y del remolque o con un distribuidor certificado de vehículos recreativos.

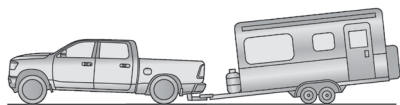

A063600005US

EJEMPLO — Sin enganche de distribución del peso (incorrecto)



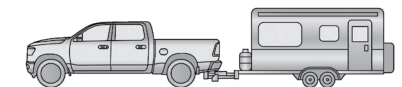

A0636000052US

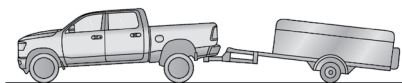
EJEMPLO — Con enganche de distribución del peso (correcto)

A0636000053US

EJEMPLO — Ajuste inapropiado de enganche para distribución del peso (incorrecto)**Recomendaciones de distribución de peso en el gancho*****Remolcar con suspensión de aire (si así está equipado)***

1. Coloque la suspensión a la altura normal.

NOTA: El vehículo deberá permanecer encendido mientras coloca el remolque para tener una nivelación apropiada de la suspensión de aire.

2. Coloque el camión en posición para conectar el remolque (aun no conecte el remolque).
3. Bajo los ajustes de suspensión, encienda el modo de gato. El modo de gato será cancelado y el procedimiento será reiniciado si el vehículo es conducido por arriba de 8 km/h (5 mph).
4. Mida la altura de lo más alto de una de las llantas delanteras, de la defensa delantera hacia el piso, esta es la altura H1.

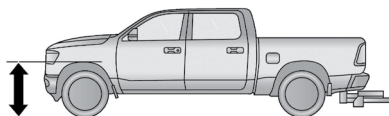

A0636000054US

Medida de altura (H)

5. Coloque el remolque en el vehículo sin conectar las barras de distribución todavía.



- Mida la altura de lo más alto de una de las llantas delanteras, de la defensa delantera hacia el piso, esta es la altura H2.
- Instale las barras y ajuste la tensión en la distribución del peso para que la altura de la defensa sea aproximadamente $(H2-H1)/3+H1$ (cerca de 1/3 de diferencia entre H2 y H1 cerca de una altura normal [H1]).
- El camión ahora puede ser conducido. El modo de gato será cancelado y la altura del vehículo volverá a su normalidad. Realice una inspección visual del remolque y del enganche de distribución de peso para confirmar que han cumplido las recomendaciones del fabricante.
- Ahora se puede conducir el vehículo.

Ejemplo de medida	Ejemplo altura (mm)
H1	925
H2	946
H2-H1	21
$(H2-H1)/3$	7
$(H2-H1)/3+H1$	932

NOTA: Para todas las condiciones de remolque, se recomienda remolcar con el modo de arrastre de remolque acoplado.

Tipo de enganche de remolque y peso máximo del remolque

La siguiente tabla proporciona a la industria un estándar para el peso máximo de remolque que se puede arrastrar dada la clase de enganche del remolque, y debe ser utilizada como asistencia para seleccionar el tipo de enganche de remolque correcto dependiendo de las condiciones de arrastre.

Tipo de enganche de remolque y peso máximo del remolque	
Tipo de enganche	Peso máximo de remolque/ gancho
Clase IV - Modelos 1500	5,783 kg (12,750 lbs) / 578 kg (1,275 lbs)
Consulte la tabla de "Pesos de arrastre de remolque (Índice de peso máximo del remolque)" para consultar el GTW máximo que puede remolcar su tren motriz.	

Todos los ganchos para remolque deberán ser instalados en su vehículo por un profesional.

NOTA: Tenga cuidado de no dañar o rayar la superficie de apoyo de la defensa.

Peso de remolque (máxima carga y pesos)

NOTA: Para obtener información adicional de remolque (clasificaciones de pesos máximos del remolque), consulte las siguientes direcciones de sitios web:

- ramtrucks.com/en/towing_guide/



Peso del remolque y peso de la punta del remolque

Nunca exceda el peso máximo del remolque estampado en su fascia o enganche del remolque.

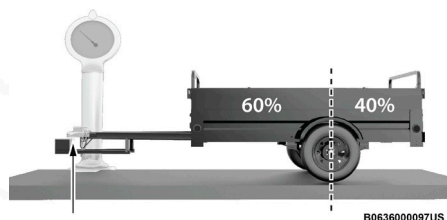

Distribución de peso

¡ADVERTENCIA!

Siempre cargue el remolque con el 60% del peso en la parte delantera del remolque. Esto sitúa el 10% del peso bruto del remolque (GTW) en el gancho de arrastre de su vehículo. Las cargas equilibradas sobre las ruedas o más pesadas en la parte trasera pueden causar que el remolque se balancee severamente de un lado a otro provocando la pérdida de control del vehículo de arrastre y del remolque. Muchos de los accidentes de remolques son provocados por no poner las cargas más pesadas en la parte delantera del remolque.

Considere los siguientes puntos cuando calcule el peso sobre los ejes delantero y/o trasero del vehículo:

- El peso de la lanza del remolque.
- El peso de cualquier otro tipo de carga o equipo colocado dentro o sobre el vehículo.
- El peso del conductor y de todos los pasajeros.

NOTA: Recuerde que todas las cosas colocadas dentro o sobre el remolque se añaden a la carga de su vehículo. Asimismo, el equipo opcional adicional instalado en la fábrica o por un distribuidor autorizado, debe ser considerado como parte de la carga total de su vehículo. Para más información, refiérase a “Información de seguridad de las llantas / Etiqueta de información de llantas y carga”.

Asistencia para el montaje del enganche del remolque

Descripción general

La Asistencia para el montaje del enganche del remolque (THA) es una característica que asiste al conductor al alinear el enganche de remolque al acoplador. Usando la cámara trasera y los sensores del vehículo moverán la dirección automáticamente mientras que el conductor controla el freno.

Antes de comenzar con la operación, verifique lo siguiente:

- El vehículo está en la posición mas directa hacia el acoplador.



- Hay suficiente iluminación para permitir que la cámara ubique el acoplador.

Operación

1. Coloque el pie firmemente en el pedal de freno, coloque el selector de velocidades en "R" (reversa).
2. Presione el ícono de enganche de remolque en la esquina superior derecha de la pantalla.

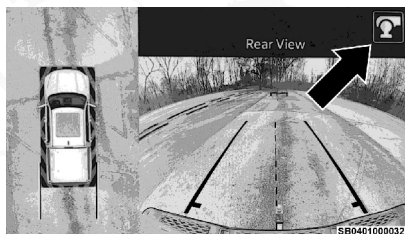

Ícono del enganche de remolque

3. Retroceda lentamente en dirección al remolque hasta que vea el acoplador en la zona de detección.

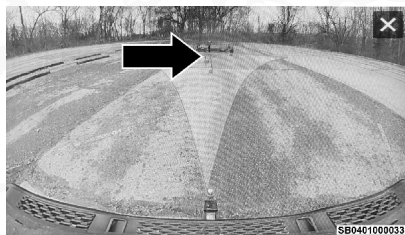

Remolque entrando a la zona de detección

4. Con el acoplador en la zona de detección, presione la ubicación del acoplador en la pantalla. La cámara hará un acercamiento en el acoplador.

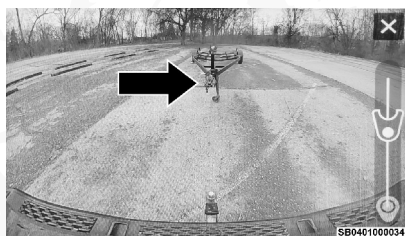

Localización del acoplador

5. Si la localización es correcta presione "Confirmar" o vuelva a seleccionar la ubicación del acoplador y presione "Confirmar"
6. Después de confirmar la ubicación se deberá confirmar que el acoplador tiene suficiente espacio por encima del enganche.



NOTA: Si el acoplador no tiene el espacio suficiente o no se tiene certeza, cambie el selector de velocidades a “P” (estacionamiento), eleve el acoplador, y continúe el procedimiento desde el paso 1.

7. Presione “Confirmar” nuevamente para asegurarse de que el acoplador tiene suficiente espacio por encima del enganche.
8. Presione “Comenzar” y retire las manos del volante.
9. Lentamente suelte el pedal de freno y permita que el vehículo se mueva hacia el acoplador. Se mostrará una barra de progreso en color verde en la parte derecha de la pantalla para indicar la distancia entre el acoplador (parte superior) y el montaje esférico (parte inferior).

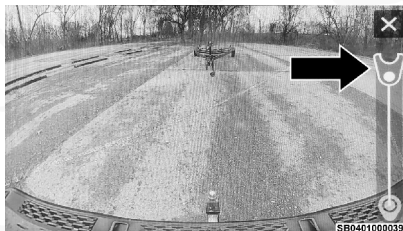

Barra de progreso (Comenzar)

10. Una vez que la barra de progreso esté completamente iluminada aplique el pedal de freno por completo.



Barra de progreso (Completado)

NOTA: El freno de estacionamiento (EPB) se activará en este paso de confirmación.

11. Una vez que el pedal de freno está aplicado por completo puede presionar “Confirmar” al asegurarse que el acoplador del remolque se ensambló correctamente.

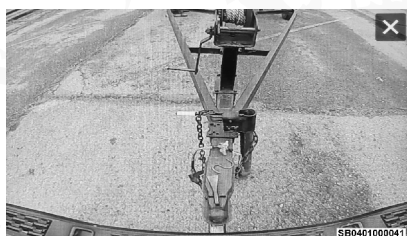

Acoplador del remolque ensamblado correctamente

Control de dirección en reversa del remolque (si así está equipado)

Descripción general

El control de dirección en reversa del remolque (TRSC) es una función que ayudará al conductor cuando retroceda en un remolque. Al girar la perilla ubicada en la consola central, puede controlar con mayor precisión la dirección en la que se moverá el remolque.

El conductor controla el acelerador y el freno mientras conduce con el uso de la perilla de control de dirección en reversa del remolque. El remolque se dirige de acuerdo con la dirección en que se gira la perilla.

Esta característica también permitirá al conductor retroceder un vehículo y un remolque en línea recta cuando la perilla esté apoyada en su posición central.

Se requiere una configuración mínima para utilizar esta función.

Configuración

Para usar el sistema, enganche su remolque al camión y asegúrese de que todo el cableado eléctrico esté conectado.

El sistema calibrará automáticamente un remolque conectado durante la conducción normal hacia adelante sin necesidad de que el conductor realice ninguna acción adicional. Si el vehículo no ha tenido tiempo suficiente para calibrarse automáticamente después de conectar un remolque, verá un mensaje "Calibrar remolque" en el módulo de instrumentos al presionar el botón TRSC para activar el sistema. Si este es el caso, realice la siguiente maniobra para calibrar el remolque:

Conduzca hacia adelante al menos 30 m (100 pies), realice un giro de 90 grados y vuelva a la posición recta durante al menos otros 30 m (100 pies). Realice otro giro de 90 grados, seguido de otro recorrido recto de al menos 30 m (100 pies). Verifique que el sistema se haya calibrado presionando el botón TRSC.

NOTA: Los giros de 90 grados pueden ser hacia la derecha o a la izquierda.



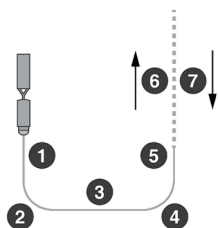

AOE3600066US

Calibración del control de dirección de reversa del remolque

1. Conduzca en línea recta 30 m (100 ft). El mensaje "Calibrando remolque" se mostrará cuando el vehículo esté en movimiento.
2. Realiza un giro en la intersección con un radio de 15 a 20 m (50 a 65 pies) en cualquier dirección.
3. Conduzca en línea recta 30 m (100 ft).
4. Giro de intersección con un radio de 15 a 20 m (50 a 65 pies) en cualquier dirección.
5. Conduzca en línea recta 30 m (100 ft).
6. Conduzca en línea recta 30 m (100 ft), asegurándose de alinear el vehículo/remolque con la línea central del camino.
7. Una vez que la calibración esté completa, la función estará disponible para ser usada. Para calibraciones a velocidades inferiores a 48 km/h (30mph) el mensaje "Para activar el cambio de dirección del remolque a "P" (estacionamiento)" aparecerá indicando la finalización de la calibración.

Usando TRSC

¡PRECAUCIÓN!

Siempre observe la posición del remolque y los alrededores usando la cámara y los espejos para evitar que el vehículo o el remolque se dañen.

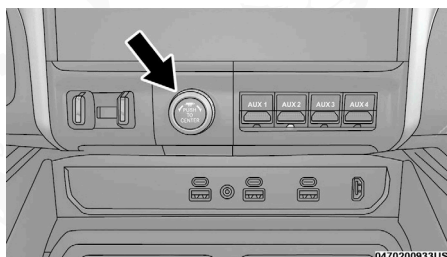

047/0200933US

Perilla de control de la dirección de reversa del remolque

Para usar el sistema, coloque el selector en estacionamiento y ponga su pie en el pedal del freno. Presione el botón de activación ubicado sobre la perilla TRSC en la consola central. El LED del botón se iluminará de forma fija y la pantalla del módulo de instrumentos le indicará que cambie a "R" (reversa). Una vez en "R" (reversa), el sistema está activo. Retire las manos



del volante y retroceda lentamente mientras gira la perilla TRSC en la dirección en la que desea que vaya el remolque. Girar la perilla en el sentido de las agujas del reloj hará que el remolque gire a la derecha. Girar la perilla en sentido contrario a las manecillas del reloj hará que el remolque gire a la izquierda. Si suelta la perilla, volverá a su posición central y el remolque retrocederá en línea recta.

Continúe controlando el acelerados y el freno mientras retrocede el remolque.

NOTA: Mientras esté activo, el TRSC deshabilitará automáticamente el sistema de asistencia para estacionamiento trasero si estaba habilitado previamente.

El sistema limitará la velocidad máxima que su vehículo puede viajar en "R" (reversa) mientras usa la función. Si es necesario, puede cambiar a "D" (conducir) o "N" (neutral) para avanzar y obtener más espacio o enderezar el remolque, y volver a "R" (reversa) sin necesidad de reactivar la función.

La función se cancelará después de 30 segundos en "D" (conducir) o cuando la velocidad del vehículo alcance los 12 km/h (8 mph).

Para cancelar la función, deténgase y cambie a estacionamiento, o presione el botón de activación TRSC.

Mensajes de la pantalla del módulo de instrumentos:

- "Calibrar el remolque **TR**" se mostrará cuando el remolque no esté calibrado y el vehículo está detenido mientras se presiona el botón.
- "Calibrar el remolque" se mostrará cuando el remolque no está calibrado y el vehículo está en movimiento mientras se presiona el botón.
- "Para activar el cambio de dirección del remolque a "P" (estacionamiento)" se mostrará cuando el remolque se calibre correctamente, se presione el botón de activación TRSC y el vehículo no esté en estacionamiento.
- "Dirección de remolque lista, cambie a "R" (reversa)" se mostrará cuando se presione el botón, si el remolque está calibrado y el vehículo está en "P" (estacionamiento).
- "Dirección de remolque activa" se mostrará después de que el conductor cambie a "R" (reversa) e indique que la función está activa.
- "Dirección de remolque no disponible" se mostrará si hay una falla en el sistema que impide la activación, la puerta del conductor está abierta, el cinturón de seguridad del conductor está desabrochado o la puerta trasera está abierta.

Otras razones que pueden cancelar la función:

- El conductor anula la dirección colocando las manos en el volante.
- Se pierde el seguimiento del remolque
- Si el ángulo del remolque se vuelve excesivo, se aplican los frenos, parando el vehículo y luego aplicando el freno de mano.
- Se presiona el botón cuando la dirección del remolque está activada
- El vehículo va a una velocidad mayor a los 12 km/h (8 mph)
- La puerta del conductor está abierta y el cinturón está desabrochado



- La transmisión se cambia a estacionamiento

Memoria del remolque

El sistema de dirección del volante automáticamente mantendrá la calibración de los 5 remolques conectados previamente, así que la recalibración no será necesaria cuando se conecte. La próxima vez que el vehículo se arranque, coloque el vehículo en "D" (conducir) y conduzca un distancia corta. El sistema TRSC puede activarse.

NOTA: Los remolques pueden verse diferentes durante condiciones de día y de noche. En esos casos, el remolque puede necesitar recalibrarse.

Algunos remolques (como los remolques para botes) necesitarán recalibrarse mientras se carguen y descarguen.

NOTA:

- Es posible que el sistema no detecte un remolque en condiciones de poca luz. En condiciones soleadas, el rendimiento puede degradarse a medida que las sombras pasan sobre el remolque.
- El conductor es responsable siempre de la operación segura del camión y el remolque.
- El conductor está siempre en control del camión así como del remolque y es responsable de controlar el acelerador y los frenos.
- El sistema puede no funcionar cuando los lentes de la cámara estén bloqueados, borrosos (cubiertos con agua, nieve, hielo, suciedad, etc.) y no trabajará a menos que la compuerta trasera este arriba y completamente asegurada.

Requerimientos de arrastre

Para facilitar el correcto asentamiento de los componentes del tren motriz de su vehículo nuevo se recomiendan los siguientes lineamientos.

¡PRECAUCIÓN!

- Evite arrastrar un remolque durante los primeros 805 km (500 millas) de funcionamiento del vehículo. El motor, ejes, u otros componentes se puede dañar el vehículo.
- Durante los primeros 805 km (500 millas) de arrastre de remolque, límite la velocidad a 80 km/h (50 mph) y no realice arranques a toda marcha. Esto ayuda al asentamiento del motor y otras piezas del vehículo bajo cargas pesadas.

Realice el mantenimiento indicado en su póliza de garantía. Cuando arrastre un remolque, nunca exceda los valores de GAWR o GCWR.

¡ADVERTENCIA!

Remolcar indebidamente puede dar como resultado una colisión, Siga las siguientes indicaciones para remolcar de la manera más segura posible:



¡ADVERTENCIA!

- Asegúrese de que la carga esté asegurada en el remolque y que no se moverá durante el recorrido. Si remolca carga mal asegurada, ésta se puede mover bruscamente dificultando el control del vehículo. Podría perder el control y sufrir un accidente.
- Al transportar carga o arrastrar un remolque, no sobrecargue el vehículo ni el remolque. La sobrecarga puede provocar la pérdida de control, un desempeño deficiente o dañar los frenos, el eje, el motor, la transmisión, la dirección, la suspensión, la estructura del chasis o las llantas.
- Siempre se deben utilizar cadenas de seguridad entre el vehículo de arrastre y el remolque. Siempre asegure las cadenas a los retenedores tipo gancho del enganche del vehículo. Cruce las cadenas por debajo de la lanza del remolque y deje suficiente holgura para dar vuelta en las esquinas.
- Vehículos con remolques no deben estacionarse en una pendiente. Cuando lo haga, aplique el freno de estacionamiento en el vehículo de arrastre. Ponga la transmisión del vehículo de arrastre en la posición de "P" (estacionamiento). Para los vehículos con transmisión en las cuatro ruedas, asegúrese de que la caja de transferencia no se encuentre en "N" (neutral). Siempre asegure o bloquee las ruedas del remolque
- No se debe exceder la GCWR.
- **El peso total se debe distribuir entre el vehículo de arrastre y el remolque para que no se excedan las siguientes cuatro tasas:**
 - GVWR
 - GTW
 - GAWR
 - La tasa de peso en la lanza para el enganche de remolque utilizado

Requerimientos de arrastre – Llantas

- No intente arrastrar un remolque si está utilizando una llanta de refacción compacta.
- No conduzca a más de 80 km/h (50 mph) cuando remolque usando una llanta de refacción de tamaño completo.
- La presión correcta de inflado de las llantas es fundamental para un funcionamiento seguro y satisfactorio de su vehículo.
- Verifique que las llantas del remolque estén correctamente infladas antes de utilizarlo.
- Verifique si hay señales de desgaste o daño visible en las llantas antes de arrastrar un remolque.
- El reemplazo de llantas con una capacidad de acarreo de carga más alta no aumenta los límites de la GVWR y de la GAWR del vehículo.

Requerimientos de arrastre — Frenos del remolque

- No interconecte el sistema de frenos hidráulicos o el sistema de vacío de su vehículo con el del remolque.



- Si se va a arrastrar un remolque con frenos activados electrónicamente se requiere un controlador de los frenos del remolque activado electrónicamente. Si se va a arrastrar un remolque equipado con sistema de frenos activado hidráulicamente, no se requiere un controlador electrónico de los frenos.
- Los frenos de remolque se recomiendan para remolques de más de 453 kg (1,000 lb) y se exigen para remolques de más de 907 kg (2,000 lb).

¡ADVERTENCIA!

- No conecte los frenos del remolque a las líneas de los frenos hidráulicos de su vehículo. Se puede sobrecargar su sistema de frenos y fallar. Podría no tener frenos cuando los necesite y tener un accidente.
- El arrastre de cualquier remolque aumenta la distancia de detención. Cuando arrastre un remolque debe dejar un espacio adicional entre su vehículo y el vehículo de enfrente. Si no lo hace podría provocar un accidente.

¡PRECAUCIÓN!

Si el remolque pesa más de 453 kg (1,000 lb) cargado, debe tener sus propios frenos, los cuales deben ser de la capacidad adecuada. Si no se respeta esto podría haber un desgaste acelerado de las balatas de los frenos, un mayor esfuerzo del pedal del freno y distancias más largas de detención.

Módulo integrado de frenos para remolque (ITBM, si así está equipado)

Su vehículo puede contar con el Módulo de Frenos para Remolque Integrados (ITBM) para frenos Eléctricos y frenos Electro-Hidráulicos (EOH).

NOTA: Este módulo ha sido diseñado y verificado para los frenos electrónicos de remolque y el nuevo sistema EOH. Algunas versiones previas del sistema EOH podrían no ser compatibles con el ITBM.

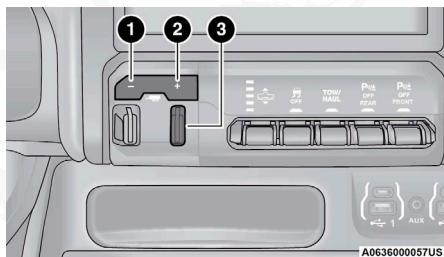

Módulo de Frenos para Remolque Integrados (ITBM)

1. Botón de ajuste de ganancia (-)
2. Botón de ajuste de ganancia (+)
3. Palanca de control manual de frenos



La interfaz, consiste en lo siguiente:

Botones de ajuste de GANANCIA (+/-)

Al presionar estos botones, se ajustará la potencia de salida del control de freno a los frenos del remolque en incrementos de 0.5. El ajuste de ganancia se puede aumentar a un máximo de 10 o disminuir a un mínimo de 0 (sin frenado del remolque).

Ganancia

La configuración de ganancia se utiliza para configurar el control de freno del remolque para la condición de remolque específica y debe cambiarse a medida que cambian las condiciones de remolque. Los cambios en las condiciones de remolque incluyen la carga del remolque, la carga del vehículo, las condiciones de la carretera y el clima.

Palanca de control de freno manual

Deslice la palanca de control del freno manual hacia la izquierda para activar la potencia de los frenos eléctricos del remolque independientemente de los frenos del vehículo. Si el La palanca de control del freno manual se activa mientras también se aplica el freno, la mayor de las dos entradas determina la potencia enviada a los frenos del remolque.

Las luces de alto del remolque y del vehículo se encenderán cuando se frene normalmente con el pedal del freno del vehículo. Solo las luces de freno del remolque se encenderán cuando se aplique la palanca de los frenos de mano.

Luz indicadora del estatus del freno del remolque

Esta luz indica el estado de la conexión del remolque.

Si no hay detección de conexión después de que el interruptor de ignición se coloca en Encendido, presione los botones de ajuste ganancia y deslizando la palanca del control de freno manual, aparecerá el ajuste de ganancia por 10 segundos y la luz indicadora de los frenos del estado del freno no será iluminada.

Si se detecta una falla con el cableado del remolque o con el módulo de frenos de remolque (TIBM), el indicador del remolque parpadeará.

Ajustando la ganancia

NOTA: Esto se debe de realizar únicamente en un ambiente libre de tráfico a velocidades aproximadas de 30-40 km/h (20-25 mph).

1. Asegúrese de que los frenos del remolque se encuentran en buenas condiciones de operación, que funcionan normalmente y están ajustados adecuadamente. Acuda con el fabricante del remolque en caso de ser necesario.
2. Enganche el remolque y realice las conexiones eléctricas de acuerdo a las instrucciones del fabricante.
3. Cuando el remolque con frenos eléctricos/EOH (electrohidráulicos) está conectado, debe aparecer un mensaje en la pantalla del módulo de ins-



trumentos que se encuentra conectado (si la conexión no se reconoce por el ITBM, las funciones de frenado no estarán disponibles), la configuración de ganancia se iluminará y se deberá seleccionar el tipo de remolque adecuado de las opciones que aparecen en la pantalla del módulo de instrumentos.

4. Presione el botón UP (Arriba) o DOWN (Abajo) en el volante hasta que aparezca en la pantalla "Arrastre de remolque".
5. Presione la flecha derecha en el volante para ingresar a "Arrastre de remolque".
6. Presione la flecha arriba o abajo hasta que aparezca en la pantalla el tipo de frenos para remolque.
7. Presione el botón derecho y después UP (Arriba) o DOWN (Abajo) hasta que aparezca en la pantalla el tipo de frenos para remolque.
8. En un ambiente libre de tráfico, arrastre el remolque en una superficie seca y plana a una velocidad de 30-40 km/h (20-25 mph) y apriete la palanca de control manual completamente.
9. Si las llantas del remolque se bloquean (indicado por el rechinar de llantas), reduzca la ganancia; si las llantas del remolque giran libremente, incremente la ganancia.

Repita los pasos 8 y 9 hasta que la ganancia se encuentre en un punto donde las llantas estén por debajo del punto de bloqueo. Si arrastra un remolque más pesado, es posible que el bloqueo de llantas no ocurra incluso configurando la ganancia en 10.

	Light Electric (Eléctrico Ligero)	Heavy Electric (Eléctrico Pesado)	Light EOH (Electrohidráulico Ligero)	Heavy EOH (Electrohidráulico Pesado)
Tipo de Frenos del remolque	Frenos de Remolque Eléctricos	Frenos de Remolque Eléctricos	Frenos de Remolque Electrohidráulicos	Frenos de Remolque Electrohidráulicos
Carga	*Por debajo de 4,536 kg (10,000 lbs)	*Por encima de 4,536 kg (10,000 lbs)	*Por debajo de 4,536 kg (10,000 lbs)	*Por encima de 4,536 kg (10,000 lbs)

*La selección sugerida depende y puede cambiar de acuerdo a los ajustes de rendimiento en el frenado. El estado de los frenos del remolque, la conducción y el estado del camino también pueden afectar la selección.

Mensajes de la pantalla del módulo de instrumentos

El control del freno del remolque interactúa con la pantalla del módulo de instrumentos. El mensaje se desplegará y sonará una alerta sonora. Se desplegará cuando haya un mal funcionamiento en la conexión del remolque, los frenos de control del remolque o en el remolque. Para más información refiérase a la sección "Pantalla del panel de instrumentos" en el capítulo "Conociendo a su vehículo".



¡ADVERTENCIA!

Si se conecta un remolque que no sea compatible con el sistema ITBM puede provocar la pérdida parcial o total del frenado. Puede que incremente la distancia de frenado o afectar la estabilidad del remolque que puede resultar en lesiones personales.

¡PRECAUCIÓN!

Si se conecta un remolque que no sea compatible con el sistema ITBM puede provocar la pérdida parcial o total del frenado. Puede que incremente la distancia de frenado o afectar la estabilidad del remolque que puede provocar daños a su vehículo, el remolque, o propiedad ajena.

NOTA:

- Puede estar disponible como accesorio un control adicional, para su uso con remolques de sistema de frenos de aire o electrohidráulicos. Para determinar qué tipo de frenos tiene el remolque y la disponibilidad de los controles, verifique con el fabricante.
- Si se retira el ITBM provocara errores y puede provocar daños a los módulos del sistema eléctrico y electrónico del vehículo. Verifique con su distribuidor si es necesario instalar un módulo adicional del mercado de accesorios.

Requerimientos de arrastre, luces y cableado del remolque (si así está equipado)

Siempre que arrastre un remolque, independientemente del tamaño del remolque, son necesarias las luces de frenado y las luces direccionales en el remolque para una circulación segura.

El paquete de arrastre de remolque puede incluir un arnés de cableado de 4 y 7 terminales (si así está equipado). Utilice un arnés y conector para remolque aprobados de fábrica.

NOTA: No corte ni empalme el cableado en el arnés de cableado del vehículo.

Las conexiones eléctricas están todas completas para el vehículo pero debe conectar el arnés al conector del remolque. Refiérase a las siguientes ilustraciones.

NOTA:

- Desconecte el conector del cableado del remolque del vehículo antes de lanzar un bote (o cualquier otro dispositivo enchufado en la conexión eléctrica del vehículo) al agua.
- Asegúrese de volver a conectar después de limpiar el agua del área.



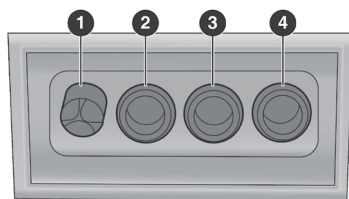

M063600043US

Conector de 4 clavijas

- | | |
|---------------------|-----------------------------------|
| 1 — Tierra | 3 — Freno / direccional izquierda |
| 2 — Estacionamiento | 4 — Freno / direccional derecha |

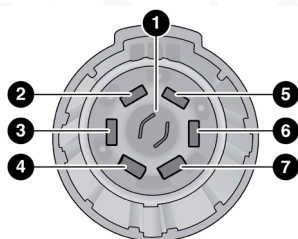

A0636000085US

Conector de 7 clavijas

- | | |
|-----------------------|-----------------------------------|
| 1 — Luces de REVERSA | 3 — Freno / direccional izquierda |
| 2 — Focos de marcha | 4 — Tierra |
| 5 — Batería | 6 — Freno / direccional derecha |
| 7 — Frenos eléctricos | |

Revisión de luces del remolque

Esta característica, correrá una secuencia de verificación en las luces de remolque. Si así está equipado, se encontrará disponible en el módulo de instrumentos dentro el menú de Arrastre de remolque. Refiérase a la sección "Arrastre de remolque" en el capítulo de "Multimedia".

Cuando se activa esta característica, todas las luces exteriores se habilitarán de forma secuencial hasta por 2 minutos, para tener el tiempo suficiente de caminar alrededor del remolque y verificar el funcionamiento de las mismas. Las siguientes luces exteriores se mantendrán encendidas durante toda la secuencia:

- Luces de estacionamiento/marcha
- Luces marcadoras laterales (si así está equipado)
- Luces de placa
- Luces "firma" (si así está equipado)
- Luces bajas



- Luces de niebla (si así está equipado)
- Luces de conducción diurna

Durante este tiempo las siguientes luces comenzarán la secuencia, cada una activándose por 3 segundos:

1. Luces de freno y CHMSL (tercera luz de freno)
2. Direccional izquierda
3. Direccional derecha
4. Luces de reversa
5. Luces altas

La secuencia continuará por un total de 5 minutos.

La secuencia se activará solamente si se cumplen las siguientes acciones:

- El vehículo está equipado con el paquete de arrastre de remolque
- El vehículo se encuentra en "P" (estacionamiento)
- El vehículo no está en movimiento
- La ignición está en posición de Encendido/En marcha
- El arranque remoto no está activo
- Los frenos no están aplicados
- La direccional izquierda no está aplicada
- La direccional derecha no está aplicada
- Las luces intermitentes no están activadas

La secuencia se cancelará si ocurre cualquiera de estas condiciones:

- Se aplican los frenos
- El vehículo es cambiado fuera de "P" (estacionamiento)
- El vehículo ya no se encuentra detenido
- Se activa la direccional izquierda utilizando la palanca multifunciones.
- Se activa la direccional derecha utilizando la palanca multifunciones.
- Se activa el interruptor de luces de advertencia (intermitentes)
- Se presiona cualquier botón del transmisor
- Se presiona el botón de ignición
- Se cambia la posición de la palanca de luces altas
- Se cancela la secuencia en el módulo de instrumentos.

Consejos de arrastre

Antes de iniciar un viaje, practique cómo dar vueltas, detener y mover de reversa el remolque en un área alejada del tráfico pesado.

Transmisión automática

Se puede seleccionar el rango marcha (D) cuando se arrastra un remolque. Los controles de la transmisión incluyen una estrategia de adaptación de la unidad para evitar los cambios frecuentes cuando esté remolcando. Sin



embargo, si ocurren los cambios frecuentes mientras está en "D", deberá seleccionarse el modo de Arrastre/Transporte (TOW/HAUL) o seleccionar una velocidad menor usando el interruptor de selección de rango electrónico (ERS).

NOTA:

- Con el uso del modo de Arrastre/Transporte (si así está equipado) o un rango de velocidad menor (usando el control de cambios ERS), mientras se opera el vehículo bajo condiciones pesadas de funcionamiento mejorará el rendimiento y ampliará la vida de la transmisión al reducir los cambios excesivos y la acumulación del calor. Esta acción también mejorará el frenado de motor.

Si remolca regularmente un remolque durante más de 45 minutos de operación continua, cambie el líquido de la transmisión y el filtro como se especifica para "remolque frecuente de remolque por parte de la policía, taxi, flota o". Consulte su Póliza de garantía para conocer los intervalos de mantenimiento adecuados.

Selección electrónica de velocidad (ERS)

- Cuando utilice el control de cambios ERS, seleccione la velocidad más alta que permita un rendimiento adecuado y evite cambios descendentes frecuentes. Por ejemplo, elija "4" si se puede mantener la velocidad deseada. Elija "3" o "2" si es necesario para mantener la velocidad deseada.
- Para evitar una generación excesiva de calor, evite la conducción continua a altas revoluciones por minuto (RPM). Reduzca la velocidad del vehículo según sea necesario para evitar una conducción prolongada a altas revoluciones por minuto (RPM). Regrese a un rango de velocidad más alta o a la velocidad del vehículo cuando la pendiente y las condiciones del camino lo permitan.

Modo TOW/HAUL (Arrastre/Transporte, si así está equipado)

Para reducir el sobrecalentamiento potencial de la transmisión automática, active la característica "TOW/HAUL" (Arrastre/Transporte) cuando maneje en colinas o seleccione un rango más bajo de velocidad (Usando la característica de Selección electrónica de velocidad (ERS)) en pendientes más pronunciadas.

Control electrónico de velocidad (si así está equipado)

- No utilice en terreno montañoso ni con cargas pesadas.
- Si está utilizando el control de velocidad y experimenta descensos de velocidad de más de 16 km/h (10 mph), desacóplelo hasta que pueda regresar a la velocidad de crucero.
- Utilice el control de velocidad en terreno plano y con cargas ligeras para maximizar el ahorro de combustible.

Sistema de suspensión de aire

Para ayudar al montaje y desmontaje del remolque del vehículo, la suspensión de aire puede ser usada. Consulte "Sistema de Suspensión de Aire"



en este capítulo. Seleccionando Tow/Haul o conectando un remolque con un ITBM deshabilitará automáticamente el modo Aero para evitar cambios de altura mientras se remolca y se cambia el peso de la carga o de la lanza de arrastre.

NOTA: El vehículo puede permanecer encendido mientras engancha el remolque utilizando el sistema de suspensión de aire.

ARRASTRE RECREATIVO (CASA RODANTE, ETC.)

Arrastre de este vehículo detrás de otro vehículo

Condición de arrastre	Ruedas levantadas del piso	Modelos con tracción en dos ruedas	Modelos con tracción en las cuatro ruedas
Arrastre horizontal	Ninguno	No permitido	Vea las instrucciones <ul style="list-style-type: none"> • Transmisión en "P" (estacionamiento) • Caja de transferencia en "N" (neutral) • Arrastre en dirección hacia adelante
Arrastre con carretilla	Frente	No permitido	No permitido
	Atrás	Permitido	No permitido
Sobre remolque	Todos	Permitido	Permitido

NOTA:

- Al remolcar su vehículo, siga siempre las leyes estatales. Póngase en contacto con las oficinas estatales de seguridad vial para obtener más detalles.
- Los vehículos equipados con suspensión de aire deben colocarse en modo transporte antes de atarlos (desde el cuerpo) en un remolque o camión de plataforma. Consulte "Suspensión de aire" (si está equipada para obtener más información. Si el vehículo no puede colocarse en modo de transporte (por ejemplo, el motor no funciona), los tirantes deben fijarse a los ejes (no al cuerpo). El incumplimiento de estas instrucciones puede provocar que se establezcan códigos de falla y / o provocar la pérdida de la tensión de amarre apropiada.

Arrastre recreativo (Modelos con tracción en dos ruedas)

NO arrastre horizontalmente este vehículo, Se podría dañar el tren motriz.

El arrastre recreativo (para modelos con tracción en dos ruedas) solamente se permite si las ruedas traseras se levantan del piso. Esto puede llevarse a cabo utilizando una carretilla de arrastre o remolque del vehículo. Si utiliza una carretilla de arrastre, siga este procedimiento:

NOTA: Si el vehículo está equipado con suspensión de aire, asegúrese que se encuentre establecida a la altura de conducción normal.



1. Asegure adecuadamente la carretilla de arrastre al vehículo de arrastre, siguiendo las instrucciones del fabricante de la carretilla.
2. Impulse las ruedas traseras en la carretilla de remolque.
3. Aplique firmemente el freno de estacionamiento. Coloque la transmisión en "P" (estacionamiento).
4. Asegure adecuadamente las ruedas traseras a la carretilla, siguiendo las instrucciones del fabricante de la carretilla.
5. Coloque la ignición en posición de Apagado.
6. Instale un dispositivo de sujeción adecuado, diseñado para el arrastre, para asegurar las ruedas delanteras en posición de línea recta.

¡PRECAUCIÓN!

El arrastre con las ruedas traseras sobre el piso puede dañar severamente la transmisión. Los daños por un arrastre inadecuado no están cubiertos por la Garantía del vehículo.

ARRASTRE RECREATIVO (MODELOS DE TRACCIÓN DE 4 RUEDAS, SI ASÍ ESTÁ EQUIPADO)

NOTA: La caja de transferencia deben ser colocada en "N" (neutral) para el arrastre recreacional. Las transmisiones automáticas deberán ser posicionadas en "P" (estacionamiento) para el arrastre recreacional. Vea las siguientes indicaciones para el procedimiento adecuado del cambio a "N" (neutral).

¡PRECAUCIÓN!

- No se deben remolcar ningún vehículo con tracción en las cuatro ruedas utilizando una carretilla de arrastre. El arrastre con sólo un par de ruedas en el suelo (delanteras o traseras) provocará daños severos a la transmisión y/o caja de transferencia. Remolque el vehículo con las 4 ruedas en o fuera del piso (usando un vehículo para remolcarlo).
- Solamente arrastre en dirección hacia enfrente. Si arrastra el vehículo en dirección hacia atrás puede provocar daños a la caja de transferencia.
- Las transmisiones deben ser posicionadas en "P" (estacionamiento) para el arrastre recreativo.
- Si arrastra este vehículo violando alguno de los requerimientos mencionados pueden causar daños graves a la transmisión y/o caja de transferencia. Los daños provocados por el arrastre inadecuado del vehículo no están cubiertos por la Garantía Limitada de Vehículo Nuevo.
- No desconecte el eje de transmisión trasero ya que provocará que haya fuga del líquido de la caja de transferencia y causara daños a partes internas.
- No utilice una barra con abrazadera montada a la defensa del vehículo. La fascia resultará dañada.



Cambio a Neutral (N)

Utilice el siguiente procedimiento para preparar su vehículo para el arrastre recreacional.

¡ADVERTENCIA!

Usted u otras personas podrían resultar heridas si la caja de cambios se encuentra en "N" (neutral) y deja su vehículo sin atención con el freno de mano completamente acoplado. Cuando la caja de transferencia se encuentra en neutral, ambos ejes de transmisión delantero y trasero se desacoplan del tren motriz y permitirá que el coche se mueva, incluso si la transmisión se encuentra en "P" (estacionamiento). El freno de mano debe ser siempre aplicado cuando el conductor no se encuentre en el vehículo.

¡PRECAUCIÓN!

Es necesario seguir estos pasos para estar seguro que la caja de transferencia está completamente en "N" (neutral) antes del arrastre recreativo para evitar daño a las partes internas.

1. Detenga el vehículo completamente con el motor encendido. Aplique firmemente el freno de estacionamiento.
2. Presione y sostenga el pedal de freno.
3. Con caja de transferencia manual, cambie hacia "N" (neutral). Con la caja de transmisión electrónica, presione y sostenga el botón de "N" (neutral).

NOTA: Si el vehículo está equipado con suspensión de aire, asegúrese de que la altura sea la normal.

4. Algunos modelos cuentan con un pequeño botón integrado "N" (neutral) (en el centro de los interruptores de la caja de cambios), que debe ser presionado utilizando un bolígrafo o algún objeto similar. Otros modelos cuentan con un interruptor rectangular de "N" (neutral), por debajo de la perilla de control de la caja de transferencia. La luz indicadora de "N" (neutral) comenzará a parpadear mientras el cambio está en progreso. La luz dejara de parpadear (permanecerá encendida), cuando el cambio a "N" (neutral) haya sido completado. Después de que el cambio haya sido completado y la luz de "N" (neutral) permanezca encendida, suelte el botón de "N" (neutral).
5. Libere el freno de estacionamiento.
6. Cambie la transmisión a "R" (reversa).
7. Suelte el pedal del freno por cinco segundos y asegúrese de que el vehículo no se mueve.
8. Repita los pasos 6 y 7 con la transmisión en "D" (conducir).
9. Cambie la transmisión a "N" (neutral). Firmemente aplique el freno de estacionamiento. Apague el motor. Para vehículos equipados con Keyless Enter-N-Go, presione y mantenga presionado el botón de arranque y paro del motor hasta que éste se apague. La transmisión seleccionará automáticamente "P" (estacionamiento) cuando el motor se coloca en Apagado.



10. Coloque la ignición en la posición de Apagado.
11. Enganchar al vehículo de remolque utilizando una barra de remolque adecuada.
12. Coloque la ignición en la posición de Encendido/En marcha, pero no encienda el motor.
13. Libere el freno de estacionamiento.
14. Coloque la ignición en la posición de Apagado.

NOTA:

- Se deben cumplir los requerimientos citados de los pasos 2 al 3 antes de presionar el botón de neutral, y se deben seguir cumpliendo hasta que se complete el cambio haya sido completado. Si cualquiera de estos requerimientos no se cumple o no se sigue cumpliendo hasta que se complete el cambio antes de presionar el botón de "N" (neutral), la luz indicadora de "N" (neutral) permanecerá parpadeando continuamente hasta que se cumplan los requerimientos o hasta que se suelte el botón de "N" (neutral).
- El interruptor de la ignición se debe encontrar en la posición Encendido/ En marcha para poder realizar la operación de cambio y para que las luces indicadoras de posición se encuentren en operación. Si el interruptor de la ignición no se encuentra en la posición de Encendido/En marcha, no se realizará el cambio y no habrá luces indicadoras de posición encendidas ni parpadeando.
- Si la luz indicadora de "N" (neutral) se encuentra parpadeando significa que los requerimientos no han sido cumplidos.
- Si el vehículo está equipado con suspensión de aire, el motor deberá ser arrancado y dejarlo así por un mínimo de 60 segundos (con todas las puertas cerradas) por lo menos una vez cada 24 horas. Este proceso permite a la suspensión de aire que compense los efectos de la temperatura.

Cambio fuera de NEUTRAL (N)

Utilice el siguiente procedimiento para preparar su vehículo para su uso normal.

1. Detenga el vehículo completamente, dejándolo conectado al vehículo de arrastre.
2. Presione y sostenga el pedal del freno.
3. Ponga el selector de cambios en "N" (neutral).
4. Usando la punta de una pluma o un objeto similar, presione y mantenga presionado el botón "N" (neutral) de restablecimiento de la caja de transferencia.
5. Cuando el indicador de "N" (neutral) se apague, libere el botón de "N" (neutral).
6. Apague el motor. La transmisión seleccionará automáticamente la posición de "P" (estacionamiento).
7. Libere el pedal del freno.



8. Desenganche del vehículo de remolque.
9. Presione y sostenga el pedal del freno.
10. Encienda el motor.
11. Suelte el freno de mano.
12. Cambie la transmisión "D" (conducir), suelte el pedal del freno, y verifique que el vehículo funciona normalmente.

NOTA:

- Se deben de cumplir los requerimientos citados en los pasos 3 a 4 antes de presionar el botón de "N" (neutral), y deben de continuar cumpliéndose hasta que el cambio fuera de Neutral haya sido completado. Si cualquiera de estos requerimientos no se cumple o no se sigue cumpliendo hasta que se complete el cambio antes de presionar el botón de "N" (neutral), la luz indicadora de "N" (neutral) permanecerá parpadeando continuamente hasta que se cumplan los requerimientos o hasta que se suelte el botón de "N" (neutral).
- El interruptor de la ignición se debe encontrar en la posición Encendido/En marcha para poder realizar la operación de cambio y para que las luces indicadoras de posición se encuentren en operación. Si el interruptor de la ignición no se encuentra en la posición de Encendido/En marcha, no se realizara el cambio y no habrá luces indicadoras de posición encendidas ni parpadeando.
- Si la luz indicadora de "N" (neutral) se encuentra parpadeando significa que los requerimientos no han sido cumplidos.

CONSEJOS DE MANEJO

Conducción sobre superficies resbaladizas

Aceleración

La aceleración rápida en superficies nevadas, húmedas u otras superficies resbaladizas puede hacer que las ruedas motrices empujen erráticamente a la derecha o a la izquierda. Este fenómeno se produce cuando hay una diferencia en la tracción superficial bajo las ruedas (motrices) traseras.

¡ADVERTENCIA!

La aceleración rápida en superficies resbaladizas es peligrosa. Una tracción desigual puede provocar una súbita tracción de las ruedas traseras. Usted podría perder el control del vehículo y posiblemente tener una colisión. Acelerar lentamente y con cuidado cada vez que es probable que haya una mala tracción (hielo, nieve, mojado, lodo, arena suelta, etc.).

Manejo a través de agua

Conducir a través de poco más de unos centímetro/pulgadas de agua, existen ciertas precauciones que debe considerar antes de hacerlo para garantizar la seguridad y prevenir daños en el vehículo.



Flujo / aumento de agua**¡PRECAUCIÓN!**

No conduzca en o por una carretera o camino donde el agua fluya y/o suba (como en el desastre de la tormenta). El agua que fluye puede desgastar el camino o la superficie de la trayectoria y hacer que su vehículo se hunda en el agua más profunda. Además, el flujo y / o el aumento de agua puede llevar su vehículo lejos rápidamente. El incumplimiento de esta advertencia puede resultar en lesiones graves o fatales para usted, sus pasajeros y otras personas a su alrededor.

Agua estancada poco profunda

Su vehículo es capaz de conducirse a través de agua estancada, debe considerar las siguientes precauciones y advertencias antes de hacerlo.

¡ADVERTENCIA!

- Conducir a través de aguas estancadas limita la capacidad de frenado de su vehículo. No conduzca a más de 8 km/h (5 mph) a través de agua estancada.
- Conducir a través de aguas estancadas limita la capacidad de frenado de su vehículo. Por lo tanto, después de conducir a través de agua estancada, maneje lentamente y presione el pedal del freno varias veces para secar los frenos.

¡ADVERTENCIA!

- De no seguir estas advertencias puede ocasionar lesiones que pueden ser serias o fatales para usted, sus pasajeros y personas que se encuentren alrededor.

¡PRECAUCIÓN!

- Siempre verifique la profundidad del agua antes de conducir a través de ella. Nunca conduzca sobre agua estancada que sobrepase la altura de la parte inferior del rin.
- Antes de recorrer un camino inundado, determine la condición del mismo y compruebe que no existe ningún obstáculo en el agua estancada.
- No exceda 8 km/h (5 mph) cuando conduzca sobre agua estancada. Esto reducirá la generación de olas.
- Manejar a través de agua estancada puede causar daños a los componentes del sistema de propulsión. Después de conducir a través de agua estancada, inspeccione todos los fluidos y lubricantes (aceite del motor, aceite de la transmisión, de los ejes y de la caja de transferencia) para asegurar que los fluidos no fueron contaminados. Si alguno de los fluidos pareciera estar contaminado, no continúe manejando el vehículo ya que podría ocasionarse un problema mayor. Este tipo de daño no está cubierto en la Garantía del vehículo.
- El ingreso de agua al interior del motor del vehículo puede provocar su bloqueo y ahogamiento, y causar daños internos graves al motor. Este daño no está cubierto por la garantía de su vehículo.



Consejos de conducción en todo terreno

Se debe de tener cuidado cuando intente subir por alguna colina muy inclinada o conducir en diagonal a través de una. Si existen obstáculos naturales que lo obliguen a manejar en diagonal hacia arriba o bajo una colina, elija un ángulo leve y mantenga una inclinación lateral leve tanto como sea posible. Mantenga el vehículo en movimiento y gire lenta y continuamente.

Si es necesario que regrese una vez que haya comenzado el ascenso de una colina, regrese manteniendo una línea recta y utilizando la posición de reversa. Nunca regrese utilizando la posición "N" (neutral) o cruce en diagonal a través de la colina.

Cuando conduzca sobre arena, lodo, o algún otro tipo de terreno suave, cambie a un rango de velocidad bajo y maneje firmemente. Presione suavemente el acelerador para evitar que las llantas se patinen.

No reduzca la presión de las llantas para este tipo de conducción.

Después de la conducción fuera del camino ("Off-Road")

La conducción en condiciones todo terreno ("Off-Road") representa un mayor esfuerzo a su vehículo del que le origina la mayor parte de conducción en carretera. Después de conducir fuera de carretera, siempre es recomendable verificar si hay daños. De esa manera usted puede corregir de inmediato los daños y conservar su vehículo en condiciones para cuando lo necesite.

- Inspeccione completamente la parte inferior de su vehículo. Verifique si hay daños en las llantas, en la estructura de la carrocería, en la dirección, en la suspensión y daños al sistema de escape.
- Inspeccione que el radiador esté limpio de lodo y desechos.
- Revise si están flojos los birlos o tornillos, particularmente en el chasis, en los componentes del tren de fuerza, en el sistema de dirección y suspensión. Vuelva a apretarlos si se requiere y de el torque especificado en el Manual de Servicio.
- Revise si hay acumulación de plantas o arbustos. Esto podría causar un incendio. Se podrían ocultar los daños a las líneas de combustible, en las mangueras de freno, en los sellos del piñón del eje y flechas homocinéticas.
- Después de la operación en lodo, arena, agua, o condiciones similares de suciedad, tienen que limpiar tan pronto como sea posible el radiador, los rotores de frenos, balatas, ruedas y yugos de los ejes.

¡ADVERTENCIA!

Materiales abrasivos en cualquier parte de los frenos puede causar desgaste excesivo y un frenado impredecible. Es posible que no tenga toda la capacidad de frenado cuando la necesite para evitar un accidente. Si usted ha usado su vehículo en condiciones de suciedad, verifique los frenos y límpielos según sea necesario.

- Si experimenta una vibración inusual después de conducir en lodo, fango o condiciones similares, revise si las ruedas tienen material adherido. El



material extraño adherido puede causar un desbalanceo de las ruedas y limpiarlo podría corregir el problema.

CONSEJOS DE CONDUCCIÓN – MODELOS RHO (SI ASÍ ESTÁ EQUIPADO)

Consejos para la Conducción en Carretera

Los vehículos todo terreno tienen una mayor distancia al suelo y un mayor recorrido de la suspensión para que puedan desempeñarse en una amplia variedad de aplicaciones todoterreno. Las características de diseño específicas les otorgan un centro de gravedad más alto que los vehículos de pasajeros convencionales.

Una ventaja de la mayor distancia al suelo es una mejor vista de la carretera, lo que le permite anticiparse a los problemas. No están diseñados para tomar curvas a la misma velocidad que los automóviles de pasajeros convencionales, al igual que los automóviles deportivos bajos no están diseñados para funcionar satisfactoriamente en condiciones todoterreno. Evite giros bruscos o maniobras bruscas. Al igual que con otros vehículos de este tipo, el no operar este vehículo correctamente puede provocar la pérdida de control o el vuelco del vehículo.

Consejos para la Conducción Todoterreno

Los fundamentos de la conducción todoterreno

Encontrará muchos tipos de terreno conduciendo fuera de la carretera. Debe estar familiarizado con el terreno y el área antes de continuar. Hay muchos tipos de condiciones de la superficie: tierra compactada, grava, rocas, hierba, arena, lodo, nieve y hielo. Cada superficie tiene un efecto diferente en la dirección, el manejo y la tracción de su vehículo. El control de su vehículo es una de las claves para una conducción todoterreno exitosa, por lo tanto, mantenga siempre una sujeción firme en el volante y mantenga una buena postura de conducción. Evite aceleraciones, giros o frenazos bruscos. En la mayoría de los casos, no hay señales de tráfico, límites de velocidad o señales luminosas. Por lo tanto, deberá usar su buen juicio sobre lo que es seguro y lo que no lo es. Cuando esté en un sendero, siempre debe mirar hacia adelante en busca de obstáculos en la superficie y cambios en el terreno. La clave es planificar su ruta de conducción mientras recuerda lo que está conduciendo actualmente.

¡ADVERTENCIA!

Siempre use su cinturón de seguridad y sujete firmemente la carga. La carga no asegurada puede convertirse en proyectiles en condiciones de todo terreno.



¡PRECAUCIÓN!

Nunca estacione su vehículo sobre pasto seco u otros materiales combustibles. El calor que su vehículo genera en el sistema de escape podría provocar un incendio.

Cuándo usar 4WD LOW

Cuando conduzca fuera de la carretera, cambie a 4WD LOW para obtener tracción y control adicionales en terrenos resbaladizos o difíciles, ascender o descender colinas empinadas y aumentar la potencia de tracción a baja velocidad. Este rango debe limitarse a situaciones extremas, como nieve profunda, lodo, pendientes pronunciadas o arena, donde se necesita potencia adicional de tracción a baja velocidad. Se deben evitar velocidades del vehículo superiores a 55 mph (88 km/h) cuando se encuentre en 4WD LOW.

¡PRECAUCIÓN!

No utilice el modo 4WD LOW al conducir en pavimento seco. Los componentes del tren motriz puede resultar dañados.

Operación del freno y acelerador simultáneos

Muchas condiciones de conducción todoterreno requieren el uso simultáneo del freno y el acelerador (conducción con dos pies). Al trepar rocas, troncos u otros objetos escalonados, el uso de una ligera presión de los frenos con un ligero acelerador evitará que el vehículo se sacuda o se tambalee. Esta técnica también se utiliza cuando necesita detener y reiniciar un vehículo en una pendiente pronunciada.

Conducción en nieve, barro y arena**Nieve**

En nevadas intensas o para control y tracción adicionales a velocidades más lentas, seleccione el modo Nieve de los modos RHO. Esto optimizará la tracción y la estabilidad en estas condiciones. No cambie a una marcha más baja de lo necesario para mantener el avance. Acelerar demasiado el motor puede hacer girar las ruedas y se perderá la tracción. Si comienza a reducir la velocidad hasta detenerse, intente girar el volante no más de un cuarto de vuelta rápidamente de un lado a otro, mientras sigue aplicando el acelerador. Esto permitirá que los neumáticos obtengan una nueva tracción y ayudará a mantener su impulso.

¡PRECAUCIÓN!

En caminos con hielo o resbalosos, no conduzca a altas revoluciones, debido a que los frenos podrían patinar y causar la pérdida de control.

Lodo

El lodo profundo crea una gran cantidad de succión alrededor de los neumáticos y es muy difícil pasar. Seleccione Arena/Barro en los modos RHO



para una tracción óptima y maniobrabilidad en estas condiciones. Si comienza a disminuir la velocidad para una parada, intente girar el volante no más de un cuarto de vuelta rápidamente hacia adelante y hacia atrás para una tracción adicional. Los agujeros de lodo representan una mayor amenaza de daño al vehículo y atascado. Normalmente están llenos de escombros de los vehículos anteriores se atascan. Como buena práctica antes entrar en cualquier hoyo de lodo, salir y determinar qué tan profundo es decir, si hay obstáculos ocultos y si el vehículo puede recuperarse de forma segura si se atasca.

Arena

Seleccione Arena/Barro de los modos RHO. La arena suave es muy difícil de transitar con la presión total de los neumáticos. Cuando al cruzar lugares suaves y arenosos en un sendero, mantenga el control de su vehículo ímpetu y no te detengas. La clave para conducir en arena blanda está utilizando la presión adecuada de los neumáticos, acelerando lentamente, evitando maniobras bruscas y manteniendo el vehículo impulso. Si va a conducir en grandes superficies blandas áreas arenosas o dunas, reduzca la presión de sus llantas a un mínimo de 15 psi (103 kPa) para permitir un neumático mayor área de superficie. La reducción de la presión de los neumáticos reducirá drásticamente mejorar su tracción y manejo mientras conduce en la arena blanda, pero debe devolver los neumáticos al aire normal presión antes de conducir sobre pavimento u otras superficies firmes. Asegúrese de tener una forma de volver a inflar los neumáticos antes a la reducción de la presión.

¡PRECAUCIÓN!

El reducir la presión en los neumáticos pueden causar un desplazamiento de los mismos y la pérdida total de la presión de aire. Para reducir el riesgo de un mal asentamiento en los neumáticos, en estas condiciones, reduzca la velocidad y evite giros o maniobras agresivas.

Cruzando Obstáculos (Rocas y Otros Puntos Altos)

Mientras conduce fuera de la carretera, encontrará muchos tipos de terreno. Estos diferentes tipos de terreno traen diferentes tipos de obstáculos. Antes de continuar, revise el camino que tiene por delante para determinar el enfoque correcto y su capacidad para recuperar el vehículo de manera segura si algo sale mal. Manteniendo una sujeción firme en el volante, detenga el vehículo por completo y luego avance poco a poco hasta que haga contacto con el objeto. Aplique el acelerador ligeramente mientras mantiene una ligera presión en los frenos y levante el vehículo sobre el objeto.

¡ADVERTENCIA!

Cruzar obstáculos puede ocasionar una sobre carga del sistema de dirección, con el riesgo de que su vehículo pierda control direccional.

Uso de un Observador

Muchas veces es difícil ver el obstáculo o determinar el camino correcto. Determinar el camino correcto puede ser extremadamente difícil cuando



te enfrentas a muchos obstáculos. En estos casos, pídale a alguien que lo guíe a través o alrededor del obstáculo. Tenga a una persona a una distancia segura frente a usted para que pueda ver el obstáculo, ver sus llantas y la parte inferior de la carrocería y pueda guiario.

Cruzando grandes rocas

Cuando se acerque a rocas grandes, elija un camino que le asegure conducir sobre las más grandes con sus neumáticos. Esto levantará su tren motriz sobre el obstáculo. La banda de rodadura del neumático es más dura y gruesa que la pared lateral y está diseñada para soportar el abuso. Siempre mire hacia adelante y haga todo lo posible para cruzar las rocas grandes con sus neumáticos.

¡PRECAUCIÓN!

- Nunca intente escalar rocas lo suficientemente grandes debido a que existe el riesgo de que los ejes o la parte inferior de la carrocería puedan ser golpeados.
- Nunca intente conducir sobre una roca lo suficientemente grande debido a que los marcos de las puertas podrían ser golpeados.

Cruce de barrancos, zanjas o caminos húmedos

Al cruzar un barranco, ua zanja, una zanja, un derrumbe o un bache grande, la aproximación en ángulo es la clave para mantener la movilidad de su vehículo. Acérquese a estos obstáculos en un ángulo de 45 grados y deje que cada neumático atraviese el obstáculo de forma independiente. Debe tener cuidado al cruzar obstáculos grandes con lados empinados. No intente cruzar ningún obstáculo grande con lados empinados en un ángulo lo suficientemente grande como para poner el vehículo en riesgo de volcar. Si queda atrapado en un bache, cave una pequeña zanja a la derecha o a la izquierda en un ángulo de 45 grados por delante de los neumáticos delanteros. Utilice la tierra removida para rellenar el surco antes del desvío que acaba de crear. Ahora debería poder salir siguiendo la zanja que acaba de crear en un ángulo de 45 grados.

¡ADVERTENCIA!

Existe un mayor riesgo de vuelco al cruzar un obstáculo, en cualquier ángulo, cen caminos escarpados.

Cruzando Troncos

Para cruzar un tronco, aproxímese generando un ligero ángulo (aproximadamente de 10 a 15 grados). Esto permite que una llanta delantera esté encima de un tronco mientras que la otra comienza a subir por él. Mientras trepa por el tronco, modula el freno y el acelerador para evitar que el tronco se salga de debajo de los neumáticos. Luego descienda el vehículo del tronco usando los frenos.



¡PRECAUCIÓN!

No intente cruzar un tronco con un diámetro mayor que el claro generado con el suelo o las llantas del vehículo podría perder contacto con el tronco.

Las llantas del vehículo perdieron contacto con el tronco

Si las llantas del vehículo perdieron contacto con el tronco, salga del mismo y trate de determinar de qué está colgado el vehículo, dónde está en contacto con la parte inferior de la carrocería y cuál es la mejor dirección para recuperar la posición del vehículo. Dependiendo de con qué esté en contacto, levante el vehículo con un ayuda de un gato y coloque algunas piedras debajo de las llantas para que el peso deje de estar sobre del tronco cuando baje el vehículo. También puede intentar mecer el vehículo o liberarlo usando un mecanismo de malacate.

¡PRECAUCIÓN!

Al usar un mecanismo de malacate o mecer el vehículo sobre objetos rígidos existe el riesgo de daños en la parte inferior de la carrocería.

Montañismo

Subir colinas requiere buen juicio y una buena comprensión de sus habilidades y las limitaciones de su vehículo. Las colinas pueden causar serios problemas. Algunas son demasiado inclinadas para escalar y no deben intentarse. Siempre debe sentirse seguro con el vehículo y sus habilidades. Siempre debes subir colinas hacia arriba y hacia abajo. Nunca intente subir una colina en ángulo.

Antes de Subir una Colina Inclinada

A medida que se acerque a una colina, tenga en cuenta su grado o inclinación. Determine si es demasiado inclinada. Mire para ver cuál es la tracción en el sendero del lado de la colina. ¿El camino es directo hacia arriba y hacia abajo? ¿Qué hay arriba y al otro lado? ¿Hay surcos, rocas, ramas u otros obstáculos en el camino? ¿Puedes recuperar el vehículo de forma segura si algo sale mal? Si todo se ve bien y se siente seguro, cambie la transmisión a una velocidad más baja con 4WD LOW activado y avance con precaución, manteniendo su impulso mientras sube la colina.

Conducción Cuesta Arriba

Una vez que haya determinado su capacidad para continuar y haya cambiado a la marcha adecuada, alinee su vehículo lo mas recto posible con respecto al camino. Acelere suave y constante y aplique más potencia a medida que comienza a subir la colina. No corra hacia adelante en una pendiente empinada; el cambio de grado abrupto podría hacerle perder el control. Si la parte delantera comienza a rebotar, suelte ligeramente el acelerador para que las cuatro llantas vuelvan al suelo. A medida que se acerque a la cima de la colina, suelte el acelerador y avance lentamente hacia arriba. Si las ruedas comienzan a patinar acérquese a la cima, suelte el acelerador



y mantenga el avance girando el volante no más de un cuarto de vuelta rápidamente de un lado a otro. Esto proporcionará nueva tracción en la superficie y, por lo general, proporcionará suficiente tracción para completar el ascenso. Si no se dirige hasta la parte superior, coloque el vehículo en "R" (reversa) y retroceda directamente cuesta abajo utilizando la resistencia del motor junto con los frenos del vehículo.

¡PRECAUCIÓN!

Nunca intente subir una colina de forma inclinada ni intente dar la vuelta en una pendiente pronunciada. Conducir a través de una pendiente aumenta el riesgo de sufrir una volcadura, lo que puede provocar lesiones graves.

Conducción Cuesta Abajo

Antes de conducir cuesta abajo por una colina empinada, debe determinar si es demasiado empinada para un descenso seguro. ¿Cuál es la tracción superficial? ¿La pendiente es demasiado empinada para mantener un descenso lento y controlado? ¿Hay obstáculos? ¿Es un descenso directo? ¿Hay mucha distancia en la base de la colina para recuperar el control si el vehículo desciende demasiado rápido? Si confía en su capacidad para continuar, asegúrese de estar en 4WD LOW y proceda con precaución. Permita que el freno motor controle el descenso y aplique los frenos, si es necesario, pero no permita que los neumáticos se bloqueen.

¡ADVERTENCIA!

No descienda una pendiente empinada en "N" (neutral). Use el freno de motor del vehículo. Descender una pendiente demasiado rápida podría hacerle perder el control y ser gravemente herido o exponerse a morir.

Conducción A Través de una pendiente

Si le es posible, evite manejar a través de una pendiente. Si es necesario, conozca las capacidades de su vehículo. Conducir a través de una pendiente coloca más peso sobre las ruedas cuesta abajo, lo que aumenta la posibilidad de un deslizamiento cuesta abajo o un vuelco. Asegúrese de que la superficie tenga buena tracción con suelos firmes y estables. Si es posible, atraviase la pendiente en un ángulo que se dirija ligeramente hacia arriba o hacia abajo.

¡ADVERTENCIA!

Conducir a través de una pendiente aumenta el riesgo de volcarse, lo que puede resultar en lesiones graves.

Si se detiene o empieza a perder impulso

Si se detiene o comienza a perder el impulso mientras sube una colina empinada, deje que su vehículo se detenga e inmediatamente aplique el freno. Reinicie el motor y cambie a "R" (reversa). Retroceda lentamente cuesta abajo permitiendo que el freno motor controle el descenso y aplique los frenos, si es necesario, pero no permita que las llantas se bloqueen.



¡ADVERTENCIA!

Si el motor se detiene o pierde impulso o no puede llegar hasta la cima de una pendiente o colina empinada, nunca intente Giro de vuelta. Si lo hace, podría volcarse y rodar con el vehículo, lo que puede provocar lesiones graves. Siempre retroceda cuidadosamente cuesta abajo en "R" (reversa). Nunca bajar una cuesta en "N" (neutral) usando solo los frenos del el vehículo. Nunca conduzca en diagonal a través de una colina, siempre conduzca hacia arriba o hacia abajo.

Conducir a través del agua

Se debe tener mucho cuidado al cruzar cualquier tipo de superficie con agua. Los cruces de caminos con agua, como ríos, deben evitarse, si es posible, y solo inténtelo cuando sea necesario de manera segura y responsable. Solo conduzca por áreas designadas y aprobadas. Conduzca con cuidado y evite daños al medio ambiente. Conozca las capacidades de su vehículo y sea capaz de recuperarlo si algo sale mal. Nunca detenga ni apague un vehículo cuando cruce por lugares con aguas profundas a menos que haya ingresado agua al motor mediante el sistema de aspiración de aire. Si el motor se para, no intente reiniciarlo. Determina si ha ingresado agua primero. La clave para cualquier cruce es tener un nivel de agua baja con caudal lento. Cambie a "D" (conducir), con la caja de transferencia en la posición 4WD LOW y avance muy lentamente con una velocidad lenta constante de (5 a 8 km/h [3 a 5 mph] como máximo) con una leve aceleración. Mantenga el vehículo en movimiento; no intente acelerar a través del cruce. Después de cruzar cualquier agua más alto que la parte inferior de los diferenciales de los ejes, inspeccione todos los fluidos del vehículo en busca de señales de ingestión de agua.

¡ADVERTENCIA!

- La entrada de agua en los ejes, transmisión, caja de transferencia (si así está equipado), el motor o bien el interior del vehículo puede ocurrir si conduce demasiado rápido o a través de aguas demasiado profundas. El agua puede causar daños permanentes al motor, la transmisión o otros componentes del vehículo, y sus frenos serán menos efectivos si están mojados y/o enlodados.
- Al conducir a través de lugares con agua, no exceda las 8 km/h (5 mph). Compruebe siempre la profundidad antes de entrar como precaución y revise todos los fluidos después. Conducir a través del agua puede causar daños que pueden no estará cubierto por la Garantía del los vehículo.

Antes de cruzar cualquier tipo de superficie con agua

A medida que se acerca a cualquier tipo de camino con agua, debe determinar si puede cruzarla de manera segura y responsable. Si es necesario, salga y camine por el agua o pruébela con un palo. Debe estar seguro de su profundidad, ángulo de aproximación, estado actual y del fondo. Tenga cuidado con las aguas turbias o fangosas; compruebe si hay obstáculos ocultos. Asegúrese de no afectar la vida en salvaje, y que puede recuperar



el vehículo si es necesario. La clave para un cruce seguro es la profundidad del agua, la corriente y las condiciones del fondo. En fondos blandos, el vehículo se hundirá, permitiendo la entrada de agua al vehículo. Asegúrese de considerar esto al determinar la profundidad y la capacidad para cruzar con seguridad.

Cruzando Charcos, ojos de agua, áreas inundadas u otras aguas estancadas

Cruzando Charcos, ojos de agua, áreas inundadas u otras aguas estancadas normalmente contienen aguas turbias o lodosas. Estos tipos de agua normalmente contienen obstáculos ocultos y dificultan la determinación precisa de la profundidad del agua, el ángulo de aproximación y la condición del fondo. Previo a entrar a ojos de agua turbios o fangosos se recomienda instalar las correas de remolque. Esto hace que la recuperación del vehículo sea más rápida, limpia y sencilla. Si puede determinar que puede cruzar con seguridad, proceda lentamente y con cautela.

¡ADVERTENCIA!

Las aguas fangosas pueden reducir la efectividad el sistema de refrigeración al permitir el ingreso de desechos al radiador.

Cruzando zanjas, arroyos, ríos poco profundos u otras corrientes de agua

Las corrientes de agua pueden ser extremadamente peligrosas. Nunca intente cruzar un arroyo o río con corrientes rápidas, incluso en aguas poco profundas. Aguas con corrientes fuertes pueden empujar fácilmente su vehículo río abajo, haciendo que pierda el control. Incluso en aguas muy poco profundas, una corriente fuerte puede eliminar la tierra alrededor de las llantas y ponerlo a usted y a su vehículo en peligro. Existe un alto riesgo de lesiones personales y daños al vehículo con corrientes de agua más lentas en profundidades mayores que la distancia que tiene su vehículo al suelo. Nunca debe intentar cruzar corrientes de agua que sean más profundas que la distancia del vehículo al suelo. Incluso la corriente más lenta puede empujar el vehículo más pesado río abajo y perder el control si el agua es lo suficientemente profunda como para empujar la gran superficie de la carrocería del vehículo.

Antes de continuar, determine la velocidad de la corriente, la profundidad del agua, el ángulo de aproximación, el estado del fondo y si hay algún obstáculo. Luego cruce de manera inclinada dirigiéndose ligeramente río arriba, proceda lentamente y con cautela..

¡ADVERTENCIA!

Nunca conduzca a través de aguas profundas que se mueven rápidamente. Ya que pueden empujar su vehículo río abajo, perdiendo el control. Esto podría ponerlo a usted y a sus pasajeros en riesgo de sufrir lesiones o de ahogarse.

Después de conducir fuera de la carretera

La operación fuera de la carretera ejerce más presión sobre su vehículo que



la mayoría de la conducción en la carretera. Después de salir de la carretera, siempre es una buena idea comprobar si hay daños. De esa manera, puede resolver cualquier problema de inmediato y tener su vehículo listo cuando lo necesite.

- Vehículos equipados con ruedas con reborde podrían no ser aptas para conducir en caminos públicos de acuerdo a las legislaciones locales en la posición de bloqueo, por favor revise la normativa aplicable.
- Revise por completo la parte inferior del vehículo. Revise si hay daños en las llantas, estructura del chasis, la dirección, suspensión y sistema de escapes.
- Inspeccione el radiador en busca de lodo y escombros y límpielo según sea necesario.
- Compruebe si los sujetadores roscados están flojos, particularmente en el chasis, los componentes del tren motriz, la dirección y la suspensión. Vuelva a apretarlos, si es necesario, y apriete a los valores especificados en el Manual de servicio.
- Revise si hay acumulaciones de plantas o arbustos. Estas cosas podrían ser un peligro de incendio. Pueden ocultar daños en las líneas de combustible, las mangueras de los frenos, los sellos del piñón del eje y junta homocinética.
- Después de un funcionamiento prolongado en lodo, arena, agua o condiciones sucias similares, inspeccione y limpie el radiador, el ventilador, los rotores de freno, las ruedas, los forros de freno y las horquillas del eje lo antes posible.

¡ADVERTENCIA!

El material abrasivo en cualquier parte de los frenos puede causar desgaste excesivo o frenado impredecible. Puede que no tenga toda la potencia de frenado cuando la necesite para evitar una colisión. Si ha estado operando su vehículo en lugares sucios condiciones, haga que sus frenos sean revisados y limpiados de ser necesario.

- Si experimenta una vibración inusual después de conducir en lodo, agua-nieve o condiciones similares, revise las ruedas en busca de agentes externos. Los agentes externos puede causar un desequilibrio en las ruedas y liberar a las ruedas de estos corregirá el problema.



MULTIMEDIA

Contenido

■ SISTEMAS UCONNECT (SI ASÍ ESTÁ EQUIPADO)	370
■ SEGURIDAD CIBERNÉTICA	370
■ AJUSTES DEL UCONNECT®	370
• Funciones Programables por el Usuario	371
• Configuración del Sistema Uconnect® 5/5 NAV con pantalla de 8.4" / Uconnect 5 NAV con pantalla de 12" / Uconnect 5 NAV con pantalla de 14.5"	371
• Controles de audio en el volante (si así está equipado)	395
• Operación del radio	396
• Modo Medios	396
■ PANTALLA DEL PASAJERO (SI ASI ESTA EQUIPADO)	396
• Permisos de la pantalla del pasajero	396
• Pantalla de inicio	397
• Audio y Video	399
• Proyectando HDMI	401
• Gestión de dispositivos	401
• Navegación	402
• Cámara.....	403
■ PÁGINAS DE DESEMPEÑO (SI ASÍ ESTÁ EQUIPADO)	403
• Cronómetros.....	404
• Medidores.....	405
• Fuerza G	405
■ MODOS DE MANEJO (SI ASÍ ESTÁ EQUIPADO)	407
■ PÁGINAS ON ROAD (SI ASÍ ESTÁ EQUIPADO)	409
■ PÁGINAS OFF ROAD (SI ASÍ ESTÁ EQUIPADO)	414
• Recomendaciones para pista o uso extremo todo terreno.....	428
■ OPERACIÓN DE RADIO Y TELÉFONOS MÓVILES	429
• Páginas Todoterreno (si así está equipado).....	429
• Barra de Estado de Páginas Todoterreno	430
• Dinámica del Vehículo.....	431



- **ARRASTRE DE REMOLQUE (SI ASÍ ESTA EQUIPADO)..... 435**
 - Cámaras (si así está equipado) 438
 - Verificación de luces..... 438
 - Configuración 439



SISTEMAS UCONNECT (SI ASÍ ESTÁ EQUIPADO)

Para más información acerca de su sistema Uconnect® 5 con pantalla de 8.4", Uconnect® 5 NAV con pantalla de 12" o bien de 14.5", consulte el Manual del Propietario Digital Uconnect del Radio.

NOTA: Las imágenes del sistema Uconnect son solo ilustrativas y podrían no reflejar el software y equipamiento exacto de su vehículo.

SEGURIDAD CIBERNÉTICA

Si así aplica, su vehículo podría enviar y recibir información usando redes alámbricas o inalámbricas. Estas redes le permiten a su vehículo enviar y recibir información. Esta información permite a los sistemas y características de su vehículo el funcionar adecuadamente.

Su vehículo puede encontrarse equipados con ciertas características de seguridad que le permiten reducir el riesgo de accesos no autorizados e ilegales a los sistemas de internos y de comunicación del vehículo. La tecnología en el software de su vehículo evoluciona con el tiempo y el fabricante, trabajando de la mano con sus proveedores, evalúa y toma las acciones necesarias. Como siempre, si usted experimenta un comportamiento inusual, contacte a un Distribuidor Autorizado inmediatamente, o consulte el manual de propietario de su radio Uconnect para información de contacto adicional.

El riesgo de accesos no autorizados e ilegales en su vehículo puede existir, aún con las versiones de software más reciente instaladas en su vehículo (como el software usado en su sistema Uconnect).

¡ADVERTENCIA!

- Sólo introduzca dispositivos de almacenamiento con contenido multimedia Archivos multimedia y cualquier otro almacenado dentro del dispositivo, de origen desconocido, pueden contener software malicioso, que si es instalado en el vehículo, puede aumentar las posibilidades de accesos no autorizados a los sistemas del vehículo.
- Como siempre, si usted experimenta un comportamiento extraño del vehículo, llévelo de inmediato a su Distribuidor Autorizado.

AJUSTES DEL UCONNECT®

El sistema Uconnect® utiliza una combinación de teclas rígidas y teclas suaves localizadas en el centro del tablero de instrumentos para permitirle el acceso y cambiar las funciones programables por el cliente. Muchas de las características varían dependiendo el vehículo.

Los botones en el tablero se localizan debajo o a los costados del sistema Uconnect® en la parte central del panel de instrumentos. Adicionalmente, hay una perilla de control de desplazamiento/selección que se localiza del lado derecho. Gire la perilla de control para desplazarse a través de los diferentes menús y cambiar las configuraciones, presione el centro de la perilla de control una o más veces para seleccionar o cambiar alguna configuración.



Su sistema Uconnect®, puede tener botones para apagar la pantalla y de silenciar en el tablero.

Presione el botón para apagar la pantalla del sistema Uconnect®, presione el botón una segunda vez o toque la pantalla para encenderla.

Presione el botón de regreso para salir del menú o de alguna opción del sistema Uconnect®.

Mantenga presionado el botón de encendido en el tablero por un mínimo de 15 segundos para restablecer el radio.

Funciones Programables por el Usuario

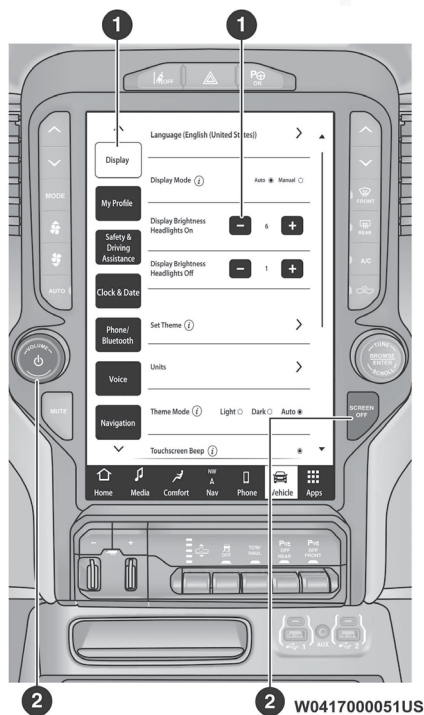

Botones en pantalla y tablero del sistema Uconnect® 5 NAV con pantalla de 12”

1. Botones del sistema Uconnect® en pantalla
2. Botones del sistema Uconnect® en el tablero

Configuración del Sistema Uconnect® 5/5 NAV con pantalla de 8.4” / Uconnect 5 NAV con pantalla de 12” / Uconnect 5 NAV con pantalla de 14.5”

Presione el botón “Vehículo” y luego presione “Configuración” (Settings) en

la parte superior de la pantalla. En este menú el sistema Uconnect® le permite ingresar a las características programables.

NOTA:

- Solo se puede seleccionar un área de la pantalla a la vez
- Dependiendo de las opciones en su vehículo, las características de ajuste podrían variar.

Cuando haga una selección, sólo presione un botón en pantalla a la vez para ingresar a ese menú. Una vez que se encuentre en el menú deseado presione y suelte el botón correspondiente hasta que una marca de verificación aparezca cerca del ajuste, mostrando que el ajuste ha sido seleccionado. Una vez que se ha completado la configuración deseada, presione el botón "X" en la pantalla táctil para cerrar la pantalla de Ajustes. Presionando los botones en pantalla de flecha arriba y abajo en costado derecho le permitirán desplazarse a través de las configuraciones disponibles.

Pantalla

Cuando se presiona el botón de "Pantalla de entretenimiento" en la pantalla, el sistema muestra las diferentes opciones relativas al tema (si así está equipado), brillo, y color de la pantalla táctil. entretenimiento del vehículo. Los ajustes disponibles son:

NOTA: Dependiendo de las opciones del vehículo, las características pueden variar.

Nombre del ajuste	Descripción
Lenguaje	Este ajuste le permite cambiar el lenguaje del sistema Uconnect y de la pantalla del panel de instrumentos. Los lenguajes disponibles son Inglés, Francés y Español.
Modo de pantalla	Este ajuste le permite establecer el brillo manualmente o que el sistema lo ajuste automáticamente. La opción "Auto" le permitirá al usuario ajustar el brillo de la pantalla. La opción "Manual" le permitirá al usuario ajustar el brillo de la pantalla.
Brillo con faros encendidos	Este ajuste le permitirá establecer el brillo en pantalla cuando los faros se encuentren encendidos. Para acceder a este ajuste, el modo de pantalla debe encontrarse establecido en "Manual". El botón "+" aumentará el brillo y el botón "-" disminuirá el brillo.
Brillo con faros apagados	Este ajuste le permitirá establecer el brillo en pantalla cuando los faros se encuentren apagados. Para acceder a este ajuste, el modo de pantalla debe encontrarse establecido en "Manual". El botón "+" aumentará el brillo y el botón "-" disminuirá el brillo.
Ajustar tema	Este ajuste le permite cambiar el tema de la pantalla.



Nombre del ajuste	Descripción
Unidades	Esta opción le permitirá cambiar las unidades a "US", "Métrico" o "Personalizado". Las opciones disponibles en personalizado son "Velocidad" (km/h o mph), "Distancia" (L/100 km, km/L, MPG (US) o MPG (UK)), "Presión" (psi, kPa o bar), "Temperatura" (°C i °F), "Poder" (HP (US), Gal HP (UK) o kW) y "Torque" (lb-ft or Nm) unidades o medidas independientes.
Sonido de botones en pantalla	Este ajuste le permitirá encender o apagar el sonido de los botones en la pantalla táctil.
Apagado de pantalla de Controles	Cuando se selecciona esta característica puede establecer que la pantalla de Controles se apague automáticamente después de cinco segundos o permanecer encendida hasta que se salga de la misma manualmente.
Avisos emergentes de navegación de siguiente vuelta mostradas en pantalla	Este ajuste le permitirá mostrar las alertas del sistema de navegación en la pantalla del módulo de instrumentos.
Mensajes emergentes del teléfono en el módulo de instrumentos	Este ajuste le permitirá mostrar las notificaciones y mensajes del teléfono inteligente en la pantalla del módulo de instrumentos.
Pantalla de rendimiento de combustible	Este ajuste activará el modo de rendimiento de combustible en la pantalla del módulo de instrumentos.
Mensaje emergente "Listo para conducir" (si así está equipado)	Este ajuste activará el mensaje emergente "Listo para conducir" en la pantalla del módulo de instrumentos.

Pantallas de entretenimiento

Cuando presiona el botón "Pantallas de entretenimiento" en la pantalla, el sistema muestra diferentes opciones relacionadas con las pantallas de entretenimiento. Los ajustes disponibles son:

NOTA: Los ajustes de estas características pueden variar dependiendo del equipamiento de su vehículo.

Nombre del ajuste	Descripción
Permisos de la pantalla del pasajero (si así está equipado)	Este ajuste habilitará o deshabilitará los permisos de la pantalla del pasajero. Las opciones en este ajuste son "Navegación" y "Administrador de dispositivo", y cada uno tiene las opciones de encender y apagar.



Nombre del ajuste	Descripción
Administrador de dispositivos	Este ajuste desplegará el administrador de dispositivos en la pantalla principal
Navegación	Este ajuste desplegará el sistema de navegación integrado si así está equipado

Mi perfil (si así está equipado)

Cuando se presiona el botón de “Mi perfil” en la pantalla, el sistema muestra las diferentes opciones relativas al perfil del vehículo.

NOTA: Dependiendo de las opciones del vehículo, las características pueden variar.

Nombre del ajuste	Descripción
Lenguaje	Este ajuste le permite cambiar el lenguaje del sistema Uconnect. Los lenguajes disponibles son Inglés, Francés y Español.
Modo de pantalla	Este ajuste le permite establecer el brillo manualmente o que el sistema lo ajuste automáticamente. La opción “Manual” le permitirá al usuario ajustar el brillo de la pantalla.
Brillo con faros encendidos	Este ajuste le permitirá establecer el brillo en pantalla cuando los faros se encuentren encendidos. Para acceder a este ajuste, el modo de pantalla debe encontrarse establecido en “Manual”. El botón “+” aumentará el brillo y el botón “-” disminuirá el brillo.
Brillo con faros apagados	Este ajuste le permitirá establecer el brillo en pantalla cuando los faros se encuentren apagados. Para acceder a este ajuste, el modo de pantalla debe encontrarse establecido en “Manual”. El botón “+” aumentará el brillo y el botón “-” disminuirá el brillo.
Ajustes de tema	Este ajuste le permite cambiar el tema de la pantalla, en el panel de instrumentos, y la pantalla para pasajeros si así está equipado..
Unidades	Esta opción le permitirá cambiar las unidades a “US”, “Métrico” o “Personalizado”. Las opciones disponibles en personalizado son “Velocidad” (km/h o mph), “Distancia” (L/100 km, km/L, MPG (US) o MPG (UK), “Presión” (psi, kPa o bar), “Temperatura” (°C i °F), “Poder” (HP (US), Gal HP (UK) o kW) y “Torque” (lb-ft or Nm) unidades o medidas independientes.
Sonido de botones en pantalla	Este ajuste le permitirá encender o apagar el sonido de los botones en la pantalla táctil.



Nombre del ajuste	Descripción
Mostrar categorías principales en la barra de pestañas	Esta opción le permitirá encender o apagar el mostrar las categorías principales de la barra de pestañas.
Avisos emergentes de próxima vuelta del navegador en el módulo de instrumentos	Este ajuste le permitirá mostrar las alertas del sistema de navegación en la pantalla del módulo de instrumentos.
Mensajes emergentes del teléfono en el módulo de instrumentos	Este ajuste le permitirá mostrar las notificaciones y mensajes del teléfono inteligente en la pantalla del módulo de instrumentos.
Mensajes emergentes de masaje al presionar botón	Esta característica activará o desactivará la característica de mensajes emergentes de masaje.
Formato de hora	Esta opción le permite establecer el formato de tiempo (AM/ PM). "Sincronización de hora" debe encontrarse apagada para que este ajuste se encuentre disponible. La opción "12 hrs" establecerá un formato de 12 horas. La opción "24 hrs" establecerá un formato de 24 horas.
Opciones de voz	Esta opción le permitirá cambiar las opciones de voz para la radio a "hombre" o "mujer".
Palabra para "activar"	Esta opción le permitirá establecer la palabra para "despertar" al sistema. Las opciones disponibles son "Apagar", "Hey, Uconnect" y "Hey, Ram".
Intervención de voz	Esta opción le permite encender o apagar la intervención de voz.
Mostrar lista de comandos	Esta opción le permitirá mostrar la lista de comandos. Las opciones son "Encendido" y "Apagado"
Apagado del radio con retardo	Este ajuste mantendrá ciertas características funcionando después de que el motor se apague. Cuando se abra una puerta, los electrónicos se desactivarán. Los ajustes disponibles son "0 segundos.", "45 segundos", "5 minutos" y "10 minutos".
Ajustes de navegación (si así está equipado)	Esta opción lo redirigirá a la lista de ajustes de navegación (Si así está equipado). Refiérase al manual de propietario del sistema Uconnect para más información.



Nombre del ajuste	Descripción
Auto encendido del calentador del conductor/Asiento ventilado y volante con calefacción	Esta opción activará los sistemas de confort del vehículo y asientos con calefacción (Si así está equipado) o volante con calefacción (Si así está equipado) cuando el vehículo está en arranque remoto o la ignición arranca. El ajuste "Apagado" no activará los sistemas de confort. El ajuste de "Arranque remoto" solo activará los sistemas cuando se use el arranque remoto. El ajuste "Todos los arranques" activará los sistemas de confort siempre que se arranque el vehículo.
Apagado del radio	Este ajuste mantendrá ciertas características funcionando después de que el motor se apague. Al abrir cualquier puerta, la electrónica del vehículo se desactivará. Los ajustes disponibles son "0 segundos", "45 segundos", "5 minutos" y "10 minutos".
Apagado de radio con puerta	Esta opción le permitirá determinar si el radio se apaga cuando se abra cualquier puerta.
Ajustes de audio	Este ajuste abrirá el submenú, conteniendo los ajustes del radio. Refiérase a "Audio" mas adelante.
Cajón de ventanas emergentes de aplicaciones favoritas	Esta opción le permitirá encender o apagar las opciones de las ventanas emergentes del cajón de aplicaciones favoritas.
Cajón de ventanas emergentes de aplicaciones no favoritas	Esta opción le permitirá encender o apagar las opciones de las ventanas emergentes del cajón de aplicaciones no favoritas.
Notificaciones emergentes de nuevos mensajes	Esta opción le permitirá tener notificaciones emergentes para nuevos mensajes de texto. Las opciones son "Encendido" y "Apagado".
Mensaje de llamadas perdidas	Esta opción le permitirá tener notificaciones emergentes para llamadas perdidas. Las opciones son "Encendido" y "Apagado".
Notificaciones emergentes de navegación	Esta opción le permitirá tener notificaciones emergentes para navegación. Las opciones son "Encendido" y "Apagado".
Restablecer e cajón de aplicaciones al orden de fábrica	Esta opción restablecerá el cajón de la aplicaciones a su diseño predeterminado de fábrica.
Restablecer ajustes a los ajustes de fábrica	Esta opción regresará todos los ajustes a su diseño predeterminado de fábrica.
Viaje B	Esta opción encenderá o apagará el viaje B en la pantalla.



Nombre del ajuste	Descripción
Información de audio en el panel de instrumentos	Esta opción encenderá o apagará la información de audio en el panel de instrumentos.
Velocidad digital en todas las pantallas	Esta opción mostrará el velocímetro digital en todas las pantallas del tablero.
Barra de consumo en la pantalla del módulo de instrumentos	Esta opción mostrará la barra del consumo de combustible digital en todas las pantallas del módulo de instrumentos.
Áreas personalizadas en la pantalla del módulo de instrumentos	Esta opción le permite personalizar la información mostrada en el tablero.
Pantalla HUD	Esta opción le permite activar o desactivar la pantalla HUD.
Brillo HUD	Esta opción le permite ajustar el brillo de la pantalla HUD.
Altura HUD	Esta opción le permite ajustar la altura de la pantalla HUD.
Contenido HUD	Esta opción le permite ajustar la cantidad de información mostrada en la pantalla HUD. Las opciones disponibles son "Simple", "Estándar" y "Avanzado"
Repetición de audio	Esta opción encenderá o apagará la repetición del sistema de audio.
Más opciones de perfiles	Esta opción le dará acceso a más opciones de perfil.

Seguridad y asistencia de manejo

Después de presionar el botón de "Seguridad/Asistencia de conducción" en la pantalla, el sistema mostrará las opciones relacionadas con la seguridad del vehículo. Estas opciones variarán de acuerdo a las características equipadas en el vehículo. Los ajustes podrían mostrarse en forma de lista o con submenús en pantalla. Para acceder a los submenús, seleccione el elemento deseado y las opciones disponibles se mostrarán en pantalla.

NOTA: Dependiendo de las opciones del vehículo, estas características podrían variar.



Nombre del ajuste	Descripción
Sensibilidad de la advertencia de colisión frontal. Ubicado en el submenú de frenado de emergencia automático (si así está equipado)	Este ajuste cambiará la distancia en la cual la alerta de colisión frontal (FCW) sonará. La opción "Media" hará que el sistema FCW le notifique cuando un objeto se encuentra a la vista y detecta posibilidades de colisión con éste. La opción "Cerca" hará que el sistema le notifique cuando este objeto se encuentre más cerca. La opción "Lejos" hará que el sistema FCW le notifique cuando este objeto se encuentre a una mayor distancia.
Advertencia de colisión frontal. Ubicado en el submenú de frenado de emergencia automático (si así está equipado)	Este ajuste activará la alerta de colisión frontal (FCW). La opción "Apagado" desactivará el sistema FCW. La opción "Sólo advertencia" sólo le proporcionará una alerta sonora cuando se detecte una posible colisión. La opción "Advertencia + Frenado activo" le proporcionará una alerta sonora y aplicará algo de fuerza de frenado cuando se detecte una posible colisión.
Asistencia de señales de tránsito	Este ajuste activará o desactivará el sistema de asistencia de señales de tránsito.
Advertencia de Asistencia de señales de tránsito	Este ajuste le permitirá ajustar el tipo de advertencia relacionada con las señales de tránsito. Las opciones disponibles son "Apagado", "Visual" y "Visual + Sonido". Este ajuste puede estar en un menú por separado.
Sensibilidad de la asistencia de señales de tránsito	Este ajuste permite ajustar la sensibilidad de la asistencia de señales de tránsito. Las opciones disponibles son "+ 0", "+ 5" y "+ 10". Este ajuste puede estar en un menú por separado.
Frenado de emergencia para peatones-Localizado en el submenú frenada automática de emergencia (si así está equipado)	Este ajuste encenderá o apagará el sistema de frenado de emergencia peatonal.
Gestión de carriles. Ubicado en el submenú de Gestión activa de carriles	Este ajuste alertará al conductor mediante vibraciones en el volante y movimientos del mismo cuando se detecte un cambio de carril. Las opciones disponibles dentro de la gestión activa de carriles son "Gestión de carril sólo con vibración", "Asistencia de dirección únicamente" y "Vibración más asistencia de dirección"



Nombre del ajuste	Descripción
Advertencia de carril. Ubicado en el submenú de Gestión activa de carriles	Este ajuste cambiará la distancia a la cual el volante proporcionará retroalimentación de salida de carril. Las opciones disponibles son "Temprano", "Medio" y "Tardío".
Intensidad de vibración. Ubicado en el submenú de Gestión activa de carriles	Ese ajuste cambiará la intensidad de de la retro alimentación de volante durante una salida de carril. las opciones disponibles son: "Baja", "Media" y "Alta".
Fuerza de asistencia de dirección. Ubicado en el submenú de Gestión activa de carriles	Este ajuste cambiará la la intensidad del sistema de asistencia de dirección durante una salida de carril. Las opciones disponibles son "Baja", "Media" y "Alta".
Alerta de asiento trasero	Cuando este ajuste está activado y las puertas traseras se abren mientras el motor está en marcha, o si el motor se enciende dentro de los 10 minutos siguientes de abrir la puerta, aparecerá un mensaje para verificar el asiento trasero cuando el vehículo se apague.
ParkSense	Este ajuste cambiará el tipo de alerta del sistema ParkSense cuando se detecte un objeto cercano, emitiendo una alerta sonora y mostrando una pantalla de advertencia.
Volumen del ParkSense delantero	Este ajuste el volumen del sistema ParkSense delantero. Los ajustes disponibles son "Bajo", "Medio" y "Alto".
Volumen del ParkSense trasero	Este ajuste el volumen del sistema ParkSense trasero. Los ajustes disponibles son "Bajo", "Medio" y "Alto".
Asistencia de frenado trasero ParkSense	Este ajuste activará o desactivará la Asistencia de frenado trasero ParkSense.
Alerta de punto ciego	Este ajuste cambiará el tipo de alerta proporcionada por el sistema de alerta de punto ciego. El ajuste "Apagado" desactivará la alerta de punto. El ajuste "Luces" activará las luces de alerta de punto ciego en los espejos exteriores. El ajuste "Luces y sonido" activará las luces en los espejos exteriores y una alerta sonora.
Longitud de remolque para alerta de punto ciego	Este ajuste detectará la longitud del remolque acoplado al vehículo. El ajuste "Auto" hará que el sistema establezca la longitud del vehículo. El ajuste "Max" siempre establecerá la distancia de longitud máxima 12 m (39.5 ft).



Nombre del ajuste	Descripción
Asistencia para arranque en pendientes	Este ajuste activará o desactivará la asistencia de arranque en pendiente.
Retardo de la cámara de reversa ParkView (si así está equipado)	Este ajuste aumentará el tiempo de retardo de apagado de la cámara de reversa al salir de de "R" (reversa).
Líneas guía activas de cámara de reversa ParkView (si así está equipado)	Este ajuste activará o desactivará las líneas guía activas de la cámara de reversa.
Líneas guía fijas de cámara de reversa ParkView (si así está equipado)	Este ajuste activará o desactivará las líneas guía fijas de la cámara de reversa.
Modo activo ParkSense	Esta configuración ajustará el nivel de control del vehículo cuando el modo ParkSense esté activo. Las opciones disponibles son: "Totalmente Automático" y "Solo Dirección".
Asistencia de llenado de llantas (si así está equipado)	Este ajuste activará o desactivará la asistencia de llenado de llantas.
Estribos Eléctricos	Esta configuración elevará y guardará los estribos eléctricos. Las opciones disponibles son "Automático" para elevar y hacer descender los estribos eléctricos y "Guardar" para desactivar los estribos eléctricos
Alerta de asiento trasero	Cuando esta configuración está activada y las puertas traseras se abren mientras el motor está en marcha, o si el motor se enciende dentro de los 10 minutos posteriores a la apertura de la puerta, aparecerá un mensaje que indica que se revise el asiento trasero cuando el vehículo esté apagado.
Activación de la cámara frontal ParkSense	Esta configuración le permitirá activar o desactivar la cámara frontal al detectar un obstáculo.

Reloj

Después de presionar el botón de "Reloj" en la pantalla, el sistema muestra las diferentes opciones relacionadas al reloj del vehículo.

NOTA: Dependiendo de las opciones del vehículo, estas características podrían variar.



Nombre del ajuste	Descripción
Sincronización de hora con GPS (si así está equipado)	Este ajuste le permitirá sincronizar la hora con el receptor GPS del sistema. Este sistema controlará la hora a través de la ubicación GPS.
Ajuste de hora	Este ajuste le permite establecer las horas y minutos. "Sincronización de hora" debe encontrarse apagada para que este ajuste se encuentre disponible. El botón "+" aumentará las horas. El botón "-" disminuirá las horas.
Formato de hora (si así está equipado)	Este ajuste le permite establecer el formato de tiempo (AM/PM). "Sincronización de hora con GPS" debe encontrarse apagada para que este ajuste se encuentre disponible. La opción "12 hrs" establecerá un formato de 12 horas. La opción "24 hrs" establecerá un formato de 24 horas.
Ajustar fecha	Con esta configuración podrá ajustar el día mes y año utilizando los signos "+" o "-". Usted puede explorar las opciones disponibles para cambiar día mes y año
Ajustar horas de tiempo (si así está equipado)	Esta configuración le permitirá configurar las horas. "Sincronización de hora con GPS" debe encontrarse apagada para que esta configuración esté disponible. El ajuste "+" aumentará las horas. El ajuste "-" disminuirá las horas.
Ajustar minutos (si así está equipado)	Esta configuración le permitirá configurar los minutos. "Sincronización de hora con GPS" debe encontrarse apagada para que esta configuración esté disponible. El ajuste "+" aumentará los minutos. El ajuste "-" disminuirá los minutos.
Mostrar hora en barra de estado	Este ajuste mostrará el reloj en la barra de estado del radio.
Muestra la hora y la fecha incluso con la pantalla apagada	Esta configuración le permitirá visualizar la hora y la fecha cuando la pantalla está apagada. Las opciones son "Encendido" y "Apagado".

Teléfono/Conexión inalámbrica

Cuando se presiona el botón de Teléfono/Conexión inalámbrica en la pantalla, el sistema muestra las opciones relacionadas con la conectividad inalámbrica de un dispositivo de audio externo o un teléfono inteligente. Se puede acceder a la lista de dispositivos de audio o teléfonos enlazados desde este menú.

NOTA: Dependiendo de las opciones del vehículo, las características pueden variar.



Nombre del ajuste	Descripción
Administración de dispositivos	Este ajuste activará la pantalla de administración de dispositivos.
No molestar	Este ajuste mostrará el menú de configuración "No molestar". Las opciones de ajuste son "Encendido" y "Apagado".
Permitir dos teléfonos activos	Este ajuste le permitirá activar o desactivar dos teléfonos enlazados al vehículo. Las opciones de ajuste son "Encendido" y "Apagado".
Mensajes emergentes del teléfono en la pantalla del módulo de instrumentos	Este ajuste activará el mostrar los mensajes emergentes del teléfono en la pantalla del módulo de instrumentos.

Voz

Cuando se presiona el botón "Voz" en pantalla, el sistema muestra las opciones relacionadas a la característica de reconocimiento de voz:

NOTA: Dependiendo de las opciones del vehículo, las características pueden variar.

Nombre del ajuste	Descripción
Opciones de voz	Esta opción le permitirá cambiar las opciones de voz para la radio a "hombre" o "mujer".
Palabra de activación	Esta opción le permitirá establecer la palabra de activación del sistema. Las opciones disponibles son "Apagar", "Hey, Uconnect" y "Hey, Ram".
Intervención de voz	Este ajuste le permite interrumpir una Respuesta de Voz antes de que el sistema complete una declaración. Este ajuste le permite Encender o Apagar la interrupción de voz.
Mostrar lista de comandos	Este ajuste le permitirá activar o desactivar la lista de comandos. La opción "Siempre", mostrará la lista de comandos siempre. La opción "Con ayuda" mostrará la lista de comandos y proporcionará una descripción breve de lo que hace el comando. La opción "Nunca" desactivará la lista de comandos.

Navegación

Cuando presiona el botón de Navegación en la pantalla, el sistema muestra las opciones relacionadas con el sistema de navegación integrado al vehículo. Estos ajustes pueden cambiar los íconos mostrados en el mapa, como "el tiempo de llegada está calculado" y tipos de ruta.



Para más información en navegación y ajustes, refiérase al suplemento del manual de propietario de Uconnect.

NOTA: Dependiendo de las opciones del vehículo, estas características podrían variar.

Freno de remolque/Remolque (si así está equipado)

Después de presionar el botón “Freno de remolque/Remolque” en pantalla, el sistema mostrará las opciones relacionadas con el arrastre de remolque.

NOTA: Dependiendo de las opciones del vehículo, estas características podrían variar.

Nombre del ajuste	Descripción
Verificación de luces automáticas para remolque	Puede usar esta configuración para verificar las luces del remolque cuando está conectado al vehículo. Las opciones son “Encendido” o “Apagado”.
Remolque 1	Las configuraciones disponibles para cada remolque que incluyen: “Seleccione éste remolque”, “Sistema de frenado” (ligero eléctrico, pesado eléctrico, EOH ligero, EOH pesado). “Nombre del remolque” y “Presión de llantas” (puede ajustar la configuración de todos las llantas, cambiar una llanta individual, establecer la presión deseada para las llantas y borrar la configuración de las llantas).
Remolque 2	Las configuraciones disponibles para cada remolque que incluyen: “Seleccione éste remolque”, “Sistema de frenado” (ligero eléctrico, pesado eléctrico, EOH ligero, EOH pesado). “Nombre del remolque” y “Presión de llantas” (puede ajustar la configuración de todos las llantas, cambiar una llanta individual, establecer la presión deseada para las llantas y borrar la configuración de las llantas).
Remolque 3	Las configuraciones disponibles para cada remolque que incluyen: “Seleccione éste remolque”, “Sistema de frenado” (ligero eléctrico, pesado eléctrico, EOH ligero, EOH pesado). “Nombre del remolque” y “Presión de llantas” (puede ajustar la configuración de todos las llantas, cambiar una llanta individual, establecer la presión deseada para las llantas y borrar la configuración de las llantas).



Nombre del ajuste	Descripción
Remolque 4	Las configuraciones disponibles para cada remolque que incluyen: "Seleccione éste remolque", "Sistema de frenado" (ligero eléctrico, pesado eléctrico, EOH ligero, EOH pesado). "Nombre del remolque" y "Presión de llantas" (puede ajustar la configuración de todas las llantas, cambiar una llanta individual, establecer la presión deseada para las llantas y borrar la configuración de las llantas).
Cámara envolvente de remolque	Esta configuración le permitirá acceder a las opciones relacionadas con la "Cámara envolvente de remolque".
Selección de remolque	Seleccione entre "Remolque 1", "Remolque 2", "Remolque 3" o "Remolque 4". Estas designaciones de remolque pueden utilizarse para almacenar diferentes ajustes de remolque.
Tipo de freno de remolque	Este ajuste establecerá al sistema a un tipo de remolque específico. Las opciones disponibles son: "Ligero eléctrico", "Pesado eléctrico", "EOH ligero" o "EOH pesado".
Nombre de remolque	Este ajuste personalizará el nombre del remolque dependiendo del tipo de remolque que está usando. Puede seleccionar uno de los siguientes nombres: Remolque, Bote, Auto, Carga, Equipo, Remolque de cama plana, Cuello de ganso, Caballos, Ganado, Motocicleta, Deslizador de nieve, Viaje, Utilidad y 5ta rueda.

Cámara

Después de presionar el botón de "Cámara" en la pantalla, el sistema mostrará las opciones relacionadas con las características de la cámara del vehículo.

NOTA: Dependiendo de las opciones del vehículo, estas características podrían variar.

Nombre del ajuste	Descripción
Retraso de la cámara de vista envolvente (Si así está equipado)	Este ajuste aumentará el tiempo de retraso de apagado de la cámara de vista envolvente al salir de "R" (reversa)
Líneas guía de cámara de vista envolvente (si así está equipado)	Este ajuste activará o desactivará las líneas guía activas de la cámara de vista envolvente.



Nombre del ajuste	Descripción
Retraso de la cámara de vista envolvente ParkView (si así está equipado)	Este ajuste aumentará el tiempo de retraso de apagado de la cámara de reversa al salir de "R" (reversa).
Líneas guía activas de cámara de reversa ParkView (si así está equipado)	Este ajuste activará o desactivará las líneas guía activas de la cámara de reversa.
Líneas guía fijas de cámara de reversa ParkView (si así está equipado)	Este ajuste activará o desactivará las líneas guía fijas de la cámara de reversa.
Vista de punto ciego activada por luz direccional	Para vehículos que no tienen equipamiento de remolque, esta configuración le permite activar/desactivar la vista del punto ciego con la direccional. En el caso de vehículos equipados con remolque las opciones disponibles son "Apagado", "Encendido" y "Sólo con remolque".

Espejos & limpiadores

Después de presionar el botón "Espejos & Limpiadores" en pantalla, el sistema mostrará las opciones relativas a los espejos y limpiadores del vehículo.

NOTA: Dependiendo de las opciones del vehículo, estas características podrían variar.

Nombre del ajuste	Descripción
Inclinación de espejos en reversa	Este ajuste inclinará los espejos exteriores cuando el interruptor de ignición está en la posición de Encendido/En marcha (ON/RUN) y el selector de velocidades se encuentra en la posición "R" (reversa). Los espejos regresarán a la posición anterior cuando la transmisión es cambiada fuera de reversa. Las opciones de este ajuste son "Encendido" Y "Apagado".
Espejos laterales plegables automáticamente	Esta opción activará el plegado y desplegado automático de los espejos laterales al apagar el vehículo, cerrar las puertas o presionar el botón del transmisor de la llave. Puede elegir entre las opciones "Encendido" Y "Apagado"
Limpiaparabrisas automáticos con sensores de lluvia	Este ajuste activará o desactivará los limpiadores automáticos con sensor de lluvia
Faros con limpiaparabrisas	Este ajuste encenderá los faros cuando se activan los limpiadores.



Luces

Después de presionar el botón “Luces” en pantalla, el sistema mostrará las opciones relativas a las luces exteriores e interiores del vehículo.

NOTA:

- Cuando la característica “Luces de día” es seleccionada, las luces de día pueden activarse o desactivarse. Esta característica está disponible en donde la legislación del país donde adquirió el vehículo lo permita.
- Dependiendo de las opciones del vehículo, estas características podrían variar.

Nombre del ajuste	Descripción
Iluminación ambiente al interior	Este ajuste le permitirá ajustar la intensidad de la iluminación ambiente al interior. Las opciones disponibles son “Nivel 1” hasta “Nivel 6”
Encendido de faros al aproximarse	Este ajuste le permitirá establecer el tiempo en que los faros se apagarán después de desbloquear el vehículo. Las opciones disponibles son “0 segundos”, “30 segundos”, “60 segundos” y “90 segundos”.
Activación por proximidad	<p>La detección de proximidad activa luces específicas dentro y fuera del vehículo al acercarse con un transmisor de llave válido. Esto proporciona una sensación de bienvenida y seguridad al ingresar al vehículo en la oscuridad. puede controlar la activación o desactivación de la activación por proximidad en esta configuración.</p> <p>NOTA: es importante destacar que, para que se enciendan las luces exteriores la iluminación de los faros al acercarse debe tener un valor distinto de cero.</p>
Luces de bienvenida (si así está equipado)	Cuando se selecciona la función “Luces de bienvenida”, se habilita la “Iluminación de los faros al acercarse”. Cuando se selecciona “Iluminación de los faros al aproximarse”, permite ajustar la cantidad de tiempo que los faros permanecen encendidos después de desbloquear las puertas con el control remoto. Se debe seleccionar “Luces de bienvenida” y “Iluminación de los faros al acercarse” por encima de cero segundos para que se habilite la función. Los ajustes disponibles son “Activado” y “Desactivado”.
Retardo de apagado de los faros	Este ajuste le permitirá establecer el tiempo en que los faros se apagarán después de apagar el vehículo. Las opciones disponibles son “0 segundos”, “30 segundos”, “60 segundos” y “90 segundos”.
Faros con limpiaparabrisas	Este ajuste encenderá los faros cuando se activan los limpiadores.



Nombre del ajuste	Descripción
Faros con luces altas automáticas (si así está equipado)	Este ajuste le permitirá activar o desactivar las luces altas automáticas.
Luces de conducción diurna	Este ajuste le permitirá activar o desactivar las luces de conducción diurna.
Destello de luces con bloqueo	Este ajuste le permitirá activar o desactivar el destello de luces cuando se presiona el botón de bloqueo en el transmisor.
Faros con dirección	Este ajuste le permitirá activar el giro de los faros en la dirección del volante. Las opciones disponibles son "Encendido" y "Apagado".

Frenos

Después de presionar el botón "Frenos" en pantalla, los siguientes ajustes estarán disponibles.

NOTA: Dependiendo de las opciones del vehículo, estas características podrían variar.

Nombre del ajuste	Descripción
Freno de estacionamiento automático	Este ajuste activará o desactivará el freno de estacionamiento automático.
Servicio de frenos	Este ajuste permitirá la retracción de los frenos para realizar servicio.

Puertas y seguros

Después de presionar el botón "Puertas y seguros" en la pantalla, el sistema mostrará las opciones relativas a las luces exteriores e interiores del vehículo.

NOTA: Dependiendo de las opciones del vehículo, estas características podrían variar.

Nombre del ajuste	Descripción
Bloqueo automático de puertas	Este ajuste le permitirá establecer si las puertas se bloquearán automáticamente cuando el vehículo alcance los 24 km/h (15 mph).
Desbloqueo automático al salir	Este ajuste desbloqueará las puertas cuando cualquiera de las puertas es abierta desde el interior.
Destello de luces con bloqueo	Este ajuste le permitirá activar o desactivar el destello de luces cuando se presiona el botón de bloqueo en el transmisor.



Nombre del ajuste	Descripción
Claxon con bloqueo	Este ajuste permitirá la activación del claxon cuando se presiona el botón de bloqueo en el transmisor. El ajuste "Apagado" no permitirá la activación del claxon cuando se presiona el botón de bloqueo en el transmisor. El ajuste "1ra presión" permitirá la activación del claxon cuando presiona el botón de bloqueo una vez. El ajuste "2da presión" permitirá la activación del claxon cuando presione el botón de bloqueo dos veces.
Claxon con arranque remoto	Este ajuste permitirá la activación del claxon cuando se activa el arranque remoto desde el transmisor.
Desbloqueo de puertas remoto, Bloqueo de puertas / Desbloqueo con 1ra presión del transmisor	Este ajuste modificará cuantas presiones en el botón de desbloqueo se necesitan para desbloquear todas las puertas. El ajuste "Puerta del conductor" sólo desbloqueará la puerta del conductor con la primera presión del botón de desbloqueo. El ajuste "Todas las puertas" desbloqueará todas las puertas con una presión del botón de desbloqueo.
Llaves digitales	Este ajuste desplegará la pantalla principal de Llaves digitales, si así está equipado
Entrada pasiva	Este ajuste le permitirá activar o desactivar la característica de entrada pasiva (Keyless Enter-N-Go).
Ajustes personales ligados al transmisor	Este ajuste le permitirá recordar las estaciones de radio en la memoria y la posición del asiento del conductor que fueron ligados al transmisor.
Portón trasero eléctrico	Este ajuste le permitirá hacer cambios en la configuración de la compuerta trasera eléctrica. Los ajustes disponibles son "Modo Manual" y "Modo Automático"

Asientos & confort / Sistemas de confort automático (Si así está equipado)

Después de presionar el botón de "Asientos & Confort/Sistemas de confort automático", el sistema mostrará las opciones relacionadas con los sistemas de confort cuando se ha activado el arranque remoto o se ha encendido el vehículo.

NOTA: Dependiendo de las opciones del vehículo, estas características podrían variar.



Nombre del ajuste	Descripción
Encendido automático asiento del conductor con calefacción/ventilación & Volante con calefacción arranque de motor (si así está equipado)	Este ajuste activará los sistemas de confort del vehículo y asientos con calefacción (si así está equipado) o volante con calefacción (si así está equipado) cuando el vehículo está en modo de arranque remoto o se arranca la ignición. El ajuste "Apagado" no activará los sistemas de confort. El ajuste "Arranque remoto" sólo activará los sistemas de confort al utilizar el arranque remoto. El ajuste "En cada arranque" activará los sistemas de confort cada vez que el vehículo sea encendido.
Asientos de salida fácil (si así está equipado)	Este ajuste le permitirá mover el asiento del conductor hacia atrás cuando se apaga el motor. Los ajustes disponibles son "Encendido" y "Apagado".

Opciones de apagado con llave/Opciones de apagado de motor (si así está equipado)

Después de presionar el botón "Opciones de apagado con llave/Opciones de apagado de motor" en pantalla, el sistema mostrará las opciones relacionadas con el apagado del motor. Estas opciones se activarán cuando el interruptor de ignición es colocado en Apagado.

NOTA: Dependiendo de las opciones del vehículo, estas características podrían variar.

Nombre del ajuste	Descripción
Salida fácil de asiento	Este ajuste de asiento permitirá al conductor salir de manera más fácil del vehículo
Retraso de apagado de los faros	Este ajuste le permitirá establecer el tiempo en que los faros se apagarán después de apagar el vehículo. Las opciones disponibles son "0 segundos", "30 segundos", "60 segundos" y "90 segundos".
Modo automático de suspensión de entrada/salida	Este ajuste activará o desactivará el Modo automático de suspensión de entrada/salida
Retraso de apagado de radio	Este ajuste mantendrá el radio encendido durante el tiempo seleccionado después de apagar el vehículo. Las opciones disponibles son: "0 segundos", "45 segundos", "5 minutos" y "10 minutos"
Radio apagado con las puertas cerradas	Este ajuste mantendrá el radio encendido cuando una puerta se quede abierta o bien hasta alcanzar el tiempo de apagado del radio. Las opciones disponibles son "Encendido" y "Apagado".



Nombre del ajuste	Descripción
Retraso de apagado con llave/Retraso con motor apagado	Este ajuste mantendrá ciertas características eléctricas encendidas después del apagado del motor. Cuando se abre una puerta, la electrónica del vehículo se desactivará. Los ajustes disponibles son "0 segundos", "45 segundos", "5 minutos" y "10 minutos".

Suspensión de aire/Suspensión (si así está equipado)

Después de presionar el botón "Suspensión de aire/Suspensión" en pantalla, el sistema mostrará las opciones relativas al sistema de suspensión de aire.

NOTA: Dependiendo de las opciones del vehículo, estas características podrían variar

Nombre del ajuste	Descripción
Sonido del claxon al descender	Este ajuste hará sonar el claxon cuando se presione el botón de bajado de suspensión en el transmisor.
Destello de luces al descender	Este ajuste destellará las luces cuando se presione el botón de bajado de suspensión en el transmisor.
Modo automático de suspensión de entrada/salida	Este ajuste bajará la altura de conducción del vehículo para facilitar la entrada y salida. Las opciones disponibles son "Encendido" y "Apagado"
Mostrar mensajes de la suspensión	Este ajuste le mostrará mensajes del sistema de suspensión en la pantalla del módulo de instrumentos. El ajuste "Todos" mostrará todo mensaje disponible. El ajuste "Sólo advertencias" mostrará mensajes de advertencia.
Modo Aero	Este ajuste configurará la altura del vehículo automáticamente, dependiendo de la velocidad del vehículo.
Modo servicio	Este ajuste desactivará el sistema de suspensión de aire para ayudar con el cambio de llanta.
Modo auxiliar	Este ajuste permite configurar el modo de ajuste auxiliar. Las opciones disponibles son "Apagado", "Modo de transporte" y modo de alineación de ruedas. En el modo de transporte, el vehículo no se nivelará automáticamente cuando sea transportado por otro vehículo. En el modo de alineación de ruedas, el vehículo no se nivelará automáticamente durante una alineación de ruedas
Altura de conducción predeterminada	Esta configuración le permite ajustar la altura de conducción del vehículo. Las opciones disponibles son "Normal" y "Aero"



Nombre del ajuste	Descripción
Modos de suspensión en las cuatro esquin	Hay tres modos de suspensión neumática diseñados para proteger el sistema en situaciones únicas. El modo "Tire Jack" (Gato hidráulico) se selecciona para ayudar a cambiar un repuesto de llanta. El modo de Transporte se selecciona para ayudar cuando el vehículo está siendo remolcado. El modo de Alineación de ruedas se selecciona antes de realizar una rueda alineación. Póngase en contacto con un Distribuidor Autorizado para obtener más información.

Audio

Después de presionar el botón "Audio" en pantalla, el sistema mostrará las opciones relativas al sistema de sonido del vehículo. Estos ajustes pueden cambiar la ubicación del sonido dentro del vehículo, ajustar el nivel de bajos y agudos, e iniciar la reproducción automática de un dispositivo de audio o teléfono inteligente.

NOTA: Dependiendo de las opciones del vehículo, estas características podrían variar.

Nombre del ajuste	Descripción
Balanceado/Con desvanecimiento (si así está equipado)	Esta opción le permitirá ajustar los niveles específicos para las bocinas delanteras/traseras e izquierdas/derechas del vehículo. El ícono de la bocina puede moverse para ajustar la ubicación del sonido.
Ecu	Esta opción le permitirá ajustar los rangos de audio "Bajos", "Medios" y "Agudos".
Volumen Ajustado a la Velocidad	Esta opción le permitirá ajustar el volumen cuando la velocidad aumenta. Con un ajuste alto, el volumen aumentará más a medida que el vehículo va más rápido. Los ajustes disponibles son "Apagado", "1", "2" y "3".
Sonido Envolvente (si así está equipado)	Este ajuste encenderá o apagará el sistema de sonido envolvente.
Ajuste de volumen en AUX (si así está equipado)	Esta opción ajustará los niveles de audio de un dispositivo conectado a través del puerto auxiliar (AUX). Los ajustes disponibles son "+" y "-".
Auto Play (si así está equipado)	Este ajuste iniciará automáticamente la reproducción de un dispositivo conectado.
Sonoridad (si así está equipado)	Este ajuste mejorará la calidad del audio a bajo volumen.



Notificaciones

Cuando se presiona el botón de notificaciones, el sistema muestra las opciones relativas a las notificaciones del sistema.

NOTA: Dependiendo de las opciones del vehículo, estas características podrían variar.

Nombre del ajuste	Descripción
Sonidos de notificación	Esta opción apagará el sonido de la notificación que se escucha cuando se envía una nueva notificación. Las opciones son "Encendido" y "Apagado".
Notificaciones del cajón de aplicaciones favoritas	Esta opción le permitirá encender o apagar las notificaciones del cajón de aplicaciones favoritas.
Notificaciones del cajón de aplicaciones no favoritas	Esta opción le permitirá encender o apagar las notificaciones del cajón de aplicaciones no favoritas.
Notificaciones emergentes de nuevos mensajes	Esta configuración activa o desactiva la recepción/almacenamiento de notificaciones emergentes para nuevos mensajes de texto de cualquier teléfono conectado.
Mensaje de llamadas perdidas	Esta configuración activa o desactiva la recepción/almacenamiento de notificaciones emergentes para las llamadas perdidas de cualquier teléfono conectado.
Notificaciones emergentes de navegación	Esta configuración activa o desactiva la recepción/almacenamiento de notificaciones emergentes de navegación predictiva.

Configuración del sistema SiriusXM

Después de presionar el botón de "SiriusXM® Setup" (Configuración Sirius) en pantalla, el sistema mostrará las opciones relativas al radio satelital SiriusXM®. Estos ajustes pueden ser usados para omitir canales de radio específicos o reiniciar la reproducción de canciones favoritas desde el inicio.

NOTA:

- Se requiere de una suscripción a radio satelital SiriusXM® para que los ajustes se encuentren disponibles.
- Dependiendo de las opciones del vehículo, las características pueden variar.

Nombre del ajuste	Descripción
Cuenta Sirius XM, Perfil y ajustes	Este ajuste lo redireccionará al menú de ajustes del sistema SiriusXM en el menú SiriusXM
Bloqueo explícito	Este ajuste evitara mostrar contenido explícito. Las opciones disponibles son Encendido y Apagado.



Nombre del ajuste	Descripción
Sintonización inicial	Este ajuste reproducirá la canción actual desde el inicio al sintonizar un canal de música específico utilizando una de las 12 memorias preestablecidas.
Salto de Canal	Este ajuste le permite establecer los canales que desea saltar. Se mostrará una lista de los canales omitidos.
Información de suscripción	Este menú proporciona información acerca de la suscripción a radio satelital SiriusXM. SiriusXM Travel Link es una suscripción independiente.

Accesibilidad

Cuando se presiona el botón Accesibilidad, el sistema mostrará los ajustes relacionados con la Accesibilidad.

NOTA: Dependiendo de las opciones del vehículo, estas características podrían variar.

Nombre del ajuste	Descripción
Botón de confirmación de video	Este ajuste anunciará la función seleccionada antes de realizar la acción seleccionada al usar las funciones de reproducción de video. Por ejemplo, cuando está activado, y se presiona el botón de Reproducir, el sistema mostrará el mensaje "Botón Reproducir seleccionado" y al presionar nuevamente, el botón de Reproducir ejecutará la acción seleccionada.

Actualizaciones de Software

Cuando se presiona el botón actualizaciones de software, el sistema mostrará los ajustes relacionados con la actualización de software de Uconnect.

NOTA: Dependiendo de las opciones del vehículo, estas características podrían variar.

Nombre del ajuste	Descripción
Descargas de Software por Wi-Fi	Este ajuste permitirá las descargas de software a través de Wi-Fi. Las opciones disponibles para este ajuste son "Encendido" y "Apagado".

Información del sistema

Cuando se presiona el botón de Información del sistema en la pantalla, los siguientes ajustes estarán disponibles:

NOTA: Dependiendo de las opciones del vehículo, las características pueden variar.



Nombre del ajuste	Descripción
Versión de la información	Cuando esta configuración se selecciona, aparecerá una pantalla con la versión de la información, mostrando información de la versión de su radio.
Información de la licencia	Cuando esta configuración se selecciona, aparece una pantalla con la información de la licencia, mostrando la información de la licencia de su radio.
Información de la licencia del copiloto	Cuando esta configuración se selecciona, se muestra la información de la licencia del pasajero.

Restaurar la configuración

Después de presionar el botón de “Restaurar la configuración” en la pantalla, el sistema mostrará las opciones relacionadas con el restablecimiento del sistema Uconnect. Estos ajustes pueden eliminar la información personal y restablecer los ajustes seleccionados en otros menús del sistema.

NOTA: Dependiendo de las opciones del vehículo, las características pueden variar.

Nombre del ajuste	Descripción
Reiniciar radio	Este ajuste reiniciará el radio.
Restablecer cajón de aplicaciones al orden pre determinado	Este ajuste restablecerá el “cajón” de aplicaciones a la distribución de fábrica. Las opciones disponibles son “Sí” y “Cancelar”. El botón “X” también puede ser presionado para cancelar esta acción.
Restaurar ajustes a predeterminados	Esta opción restablecerá todos los ajustes previamente modificados a los valores originales de fábrica.
Borrar datos personales	Este ajuste le mostrará una pantalla que le proporciona la opción de eliminar todos los datos personales del sistema, incluyendo dispositivos de Conexión inalámbrica y memorias preestablecidas.
Restablecer contraseña Wi-Fi para proyección	Este ajuste le permitirá cambiar la contraseña del Wi-Fi para la proyección del vehículo. Las opciones disponibles son “Sí” y “Cancelar”. El botón “X” también se puede presionar para cancelar esta acción.
Restablecimiento valores de desempeño	Este ajuste restablecerá los valores de desempeño de su vehículo.
Restablecimiento de fábrica	Este ajuste restablecerá el radio a sus ajustes predeterminados.

Interruptores auxiliares

Después de presionar el botón de “Interruptores auxiliares” en la pantalla, el sistema mostrará las opciones relacionadas con los seis interruptores auxiliares del vehículo.



NOTA: Dependiendo de las opciones del vehículo, las características pueden variar.

Nombre del ajuste	Descripción
AUX 1-6	Este ajuste le permitirá establecer el tipo y fuente de poder para los 4 interruptores auxiliares del vehículo. Existen 2 tipos: "Mantenido" y "Momentáneo". La fuente de poder de los interruptores auxiliares puede ajustarse como "Batería" o "Ignición". Adicionalmente, puede establecer si el vehículo puede recordar el último estado del interruptor auxiliar. El ajuste "Recordar último estado" puede establecerse como "Encendido" o "Apagado". Las condiciones del último estado sólo se cumplen si el tipo de interruptor es ajustado a "Mantenido" y la fuente de poder es "Ignición".

Los controles del sistema de sonidos remotos están localizados en la superficie trasera del volante a las 3 y a las 9 en punto de acuerdo a las manecillas del reloj.

Controles de audio en el volante (si así está equipado)

Los controles remotos del sistema de sonido están ubicados en la parte trasera del volante de la dirección a las 3 y a las 9 en punto de acuerdo a las manecillas del reloj.

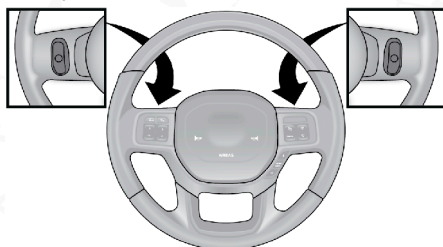

A042000007US

Controles del sistema de sonido

El control del lado derecho es un interruptor tipo balancín que tiene un botón de presión en el centro y controla el volumen y la modalidad del sistema de sonido. Al presionar la parte superior del interruptor tipo balancín se aumenta el volumen y al presionar la parte inferior se disminuye el volumen.

Al presionar el botón central el radio cambiará entre los diferentes modos disponibles (AM/FM/SXM o Medios, etc.).

El control del lado izquierdo es un interruptor tipo balancín con un botón de presión en la parte central. La función del control del lado izquierdo varía dependiendo de la modalidad en la que esté.

A continuación, se describe el funcionamiento del control del lado izquierdo en cada modalidad:



Operación del radio

Si presiona la parte superior del interruptor se buscará hacia adelante la siguiente estación que se puede escuchar y si presiona la parte inferior del interruptor se buscará hacia atrás la siguiente estación que se puede escuchar.

El botón ubicado en la parte central del control del lado izquierdo sintoniza la siguiente estación programada en los botones de presión de programación del radio.

Modo Medios

Si presiona una vez la parte superior del interruptor se reproducirá la siguiente pista de los medios seleccionados (AUX/USB, Conexión inalámbrica). Si presiona una vez la parte inferior del interruptor se reproducirá la pista actual desde el inicio y si lo presiona dentro de 8 segundo después de que inició la reproducción de la pista actual se reproducirá la pista anterior desde el inicio. Al presionar dos veces la parte inferior del interruptor hará un salto hacia la pista previa si se hace después de ocho segundos de la pista actual.

PANTALLA DEL PASAJERO (SI ASI ESTA EQUIPADO)

Es posible que su vehículo cuente con una pantalla para el pasajero ubicada sobre la guantera del lado del acompañante. Desde esta pantalla podrá acceder a funciones similares a las del radio Uconnect como son funciones multimedia, navegación y la gestión de dispositivos.

Para iniciar a usar la pantalla del pasajero, presione el botón de encendido ubicado a la izquierda de la pantalla o el botón ubicado bajo la pestaña del control en el sistema Uconnect. Usted puede apagar la pantalla del pasajero desde la pantalla del control al presionar el botón de apagado.

Asegúrese de conectar los auriculares inalámbricos a la pantalla de pasajero para escuchar el audio del sistema.

NOTA: Cada vez que se enciende el vehículo es necesario activar la pantalla del pasajero y el sistema mostrará la pantalla de inicio durante el arranque.

Permisos de la pantalla del pasajero

Usando el sistema Uconnect, puede habilitar o deshabilitar funciones en la pantalla del pasajero mediante los permisos correspondientes. Para poder acceder a estos permisos, toque el botón del vehículo en la barra del menú y elija la pestaña de Configuración. Después seleccione el menú de Configuración de la pantalla del pasajero. Active los permisos de la pantalla del pasajero presionando el botón de encendido.



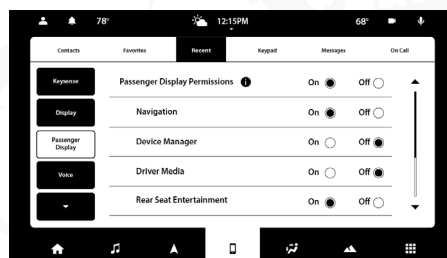

Configuración de permisos de pantalla para pasajero

De forma predeterminada, el permiso de pantalla para pasajeros está Apagado, y el conductor debe conceder permisos para varias funciones.

Al activar el permiso, puede elegir los permisos individuales para:

- Navegación
- Gestión de dispositivos
- Entretenimiento en los asientos traseros (si así está equipado)

También puede activar el permiso de pantalla para pasajeros desde la pantalla del control bajo el botón del vehículo en la barra del menú. Si se activa la opción “Denegar permisos de pantalla al pasajero”, la configuración se cambiará automáticamente a desactivado.

Pantalla de inicio

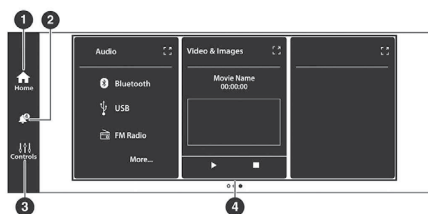

Pantalla principal de la pantalla del pasajero

- 1— Botón de la pantalla principal
- 2— Botón de notificaciones
- 3— Botón de controles
- 4— Tarjeta de funciones

Cuando se inicia la pantalla del pasajero y no se está utilizando ningún otro medio durante el último ciclo de encendido, se mostrará la pantalla de inicio. Aquí, puede seleccionar entre las funciones de la pantalla del pasajero. En el lado izquierdo de la pantalla, puede acceder a “Notificaciones y controles del sistema”.

En el botón de notificación (la campana) lo dirigirá a la pantalla de notificaciones, idéntica a la que se ve en la pantalla principal del radio.

Puede cambiar entre las funciones deslizando hacia la izquierda o hacia la derecha en la pantalla táctil. Al acceder a una función, presione el botón de inicio en el lado izquierdo para acceder a la vista de la función y seleccionar una función diferente.

Las características disponibles son las siguientes:

- Audio
- Video e Imágenes
- HDMI
- Sistema de entretenimiento en el asiento trasero (si así está equipado)
- Navegación
- Dispositivos
- Camaras

Pantalla de controles

Desde la pantalla de controles puede ajustar el brillo de la pantalla tanto para el día como para la noche, cambiar el volumen de los auriculares y apagar la pantalla del pasajero.

Para ajustar el brillo, desplace el control deslizante hacia arriba o hacia abajo, presione la flecha hacia arriba o hacia abajo que se encuentra junto al control deslizante. La posición hacia arriba aumentará el brillo y la posición hacia abajo lo disminuirá. Los niveles de brillo diurno y nocturno variarán y el ajuste máximo mínimo será diferente según la hora del día.

Para cambiar el volumen de los auriculares, ajuste el control deslizante hacia arriba o hacia abajo. Presione la flecha hacia arriba o hacia abajo que se encuentra junto al control deslizante. La posición UP incrementará el volumen y la posición DOWN lo disminuirá.

NOTA: El volumen de los auriculares también se puede ajustar manualmente desde los propios auriculares. Cambiar el volumen de los auriculares de forma manual no se reflejará en el control deslizante de volumen en la pantalla del pasajero.

Sí se presiona el el botón de apagado de la pantalla esta seguirá funcionando pero la pantalla se oscurecerá. hoy toque la pantalla nuevamente para volver a mostrarla. mientras la pantalla esté apagada, el audio seguirá reproduciéndose desde la pantalla del pasajero. Toque la pantalla nuevamente para volver a la visualización. Mientras la pantalla esté apagada, el audio seguirá reproduciéndose desde la pantalla del pasajero.

El botón de apagado apagará por completo la pantalla del pasajero. no se reproducirá audio ni video en ella.



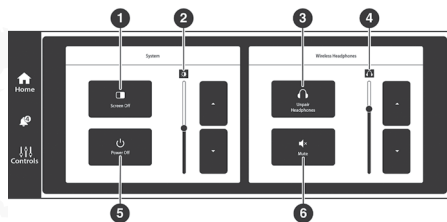

Pantalla de controles de pasajeros

- 1— Pantalla apagada
- 2 — Brillo de pantalla
- 3 — Gestión de auriculares
- 4 — Volumen de auriculares
- 5 — Apagado
- 6 — Silenciar auriculares

Audio y Video

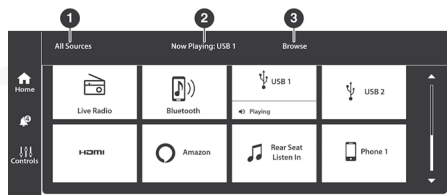

Características de Audio

- 1 — Pestaña de todas las fuentes
- 2 — Pestaña de ejecución de funciones
- 3 — Pestaña de búsqueda

El sistema de audio le permite escuchar su emisora de radio favorita, un dispositivo USB conectado o un dispositivo multimedia conectado. Puede cambiar directamente la fuente en la pantalla de inicio presionando el botón de fuente en la función. También puede expandirla presionando el botón de vista de pantalla completa.

Para cambiar la fuente de medios presione el botón de fuente y luego presione la fuente deseada. Las fuentes disponibles son:

- Radio en vivo (AM, FM, SXM)
- Conexión inalámbrica
- USB 1
- USB 2

- AUX
- AV 1 (si así está equipado)
- AV 2 (si así está equipado)
- Pantalla trasera canal 1 (si así está equipado)
- Pantalla trasera canal 2 (si así está equipado)

NOTA:

- Los dispositivos de audio conectados mediante conexión inalámbrica deben configurarse a través del administrador de dispositivos en el radio. Para obtener más información sobre cómo emparejar un dispositivo consulte el manual de instrucciones del sistema de audio Uconnect.
- Si el conductor está escuchando la radio en vivo, las opciones no estarán disponibles en la pantalla del pasajero. Seleccione la acción "Reproduciendo en el radio" para escuchar la estación que está sonando actualmente. Si el conductor elige una estación de radio mientras la pantalla de pasajeros reproduce el contenido en vivo, la transmisión se detendrá en la pantalla del pasajero y el control pasará al sistema Uconnect.

En el menú de preajustes podrás escuchar las emisoras de radio guardadas. Presiona el ajuste deseado para comenzar a escuchar.

En la pestaña de navegador, podrás explorar diferentes emisoras de radio o archivos de audio grabados en un dispositivo USB. Presiona "Explorar" y selecciónese entre las distintas carpetas. También puedes desplazarte hacia arriba y hacia abajo para ver las opciones dentro de esas carpetas. Presiona en la emisora de radio o la pista de audio deseada para comenzar a reproducirla.

Cuando se selecciona la fuente USB, usted puede elegir un archivo de video si está guardado en el dispositivo USB. Presiona explorar para localizar la carpeta con el archivo de video y selecciónese el nombre del archivo para comenzar a reproducirlo en la pantalla del pasajero.

NOTA: Tenga en cuenta que no todos los archivos de video serán compatibles desde un dispositivo USB. Algunos archivos de video pueden requerir derechos digitales para ser visualizados o reproducidos. Esto no podría estar disponible para la reproducción en la pantalla del pasajero.

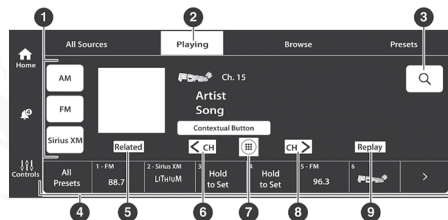
**Reproduciendo un video**

- 1 — Barra de origen
- 2 — Pestaña de reproducción actual



- 3 — Botón de búsqueda
- 4 — Barra de pre ajustes
- 5 — Botón relacionado
- 6 — Búsqueda hacia abajo
- 7 — Botón de sintonización
- 8 — Búsqueda hacia arriba
- 9 — Botón de respuesta

Proyectando HDMI

HDMI le permite conectar un dispositivo al puerto HDMI proporcionado mediante un cable HDMI y proyectar directamente el contenido del dispositivo en la pantalla del pasajero. Para empezar, conecte un dispositivo al puerto HDMI y luego presione el botón HDMI en la pantalla táctil.

HDMI seguirá mostrando la barra de menú y el botón de emparejamiento de auriculares.

NOTA:

- La tarjeta HDMI no se iniciará automáticamente cuando se conecte un nuevo dispositivo. La tarjeta HDMI mostrará que se han conectado un dispositivo y será necesario presionar la tarjeta.
- Si el usuario desconecta un dispositivo del puerto HDMI mientras la tarjeta está en pantalla completa el sistema cerrará HDMI volverá a cargar la pantalla de inicio.

Gestión de dispositivos

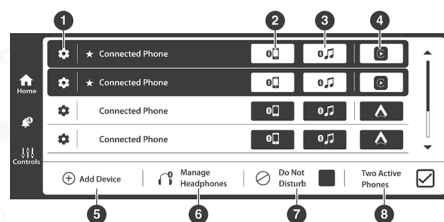

Gestión de dispositivos

- 1 — Botón de configuración del dispositivo
- 2 — Botón de conectividad del teléfono
- 3 — Botón de conectividad de medios
- 4 — Botón para sistema Android Auto/ Apple CarPlay
- 5 — Botón para añadir dispositivo
- 6 — Botón para gestionar auriculares

- 7 — Botón de no molestar
- 8 — Botón para dos teléfonos activos

El administrador de dispositivos proporciona un lugar fácil para ver todos los dispositivos conectados al sistema Uconnect y le permite emparejar un teléfono inteligente del conductor con el sistema Uconnect. También podrá emparejar los auriculares de conexión inalámbrica en la pantalla del pasajero desde la pantalla.

Para obtener más información sobre cómo emparejar un teléfono inteligente consulte el manual de instrucciones del radio Uconnect.

Emparejar un conjunto de auriculares inalámbricos

1. Si está en el administrador de dispositivos en pantalla completa presiona el botón de agregar dispositivo. Si está en el administrador de dispositivos se lo contó de inicio presione emparejar auriculares mediante conexión inalámbrica.
2. Desde el cuadro emergente, presione buscar auriculares. El sistema comenzará a buscar la señal de reconexión en los auriculares.
3. Selecciona el nombre de sus auriculares en la lista de dispositivos disponibles. El sistema se conectará a los auriculares.

NOTA: Ahora la pantalla del pasajero se conectará automáticamente a los auriculares con conexión inalámbrica previamente emparejados después de activar la pantalla del pasajero.

Para quitar los auriculares con conexión inalámbrica

1. Desde la pantalla de control presione el botón administrar auriculares.
2. Presione el botón de configuración (ícono con un engrane) junto al conjunto de auriculares que desea quitar.
3. Presione eliminar dispositivo. los auriculares de conexión inalámbrica se les eliminarán del sistema.

Navegación

La navegación le permite ayudar al conductor a buscar destinos utilizando el sistema de navegación integrado Uconnect. Consulte el manual de instrucciones del radio Uconnect para obtener información sobre la funcionalidad completa de la navegación.

Al seleccionar una nueva ruta desde la pantalla del pasajero, se enviará una confirmación al conductor quien podrá aceptar o rechazar la ruta.

NOTA: Elegir la navegación o la pantalla del pasajero no afectará la pantalla de navegación en el sistema Uconnect. El conductor puedes seguir usando la navegación mientras la pantalla del pasajero sugiere nuevas rutas o paradas.



Cámara

La cámara mostrará la transmisión de la cámara del vehículo equipado. Cuando se selecciona, presione el botón de la cámara deseada. La transmisión de la cámara se mostrará en el centro de la pantalla táctil. Presione el botón X o la flecha hacia atrás para regresar a la pantalla principal.

NOTA: La pantalla del pasajero perderá acceso a una cámara si el conductor elige verla en el sistema Uconnect o bien si una condición activa la cámara en el sistema Uconnect la cámara de vista trasera se activará con el vehículo se ponga en "R" (reversa).

PÁGINAS DE DESEMPEÑO (SI ASÍ ESTÁ EQUIPADO)

Las páginas de desempeño son una aplicación que proporciona una pantalla para los indicadores de desempeño que le ayudará a familiarizarse con las capacidades del vehículo en tiempo real.

Para acceder a las páginas de desempeño, presione el botón "Vehículo" en el módulo de instrumentos. Después presione la pestaña "Desempeño". Presione el botón deseado en la pantalla para acceder a la página de desempeño específica.

¡ADVERTENCIA!

Las medidas de las estadísticas del vehículo con las páginas de desempeño están diseñadas para los caminos fuera de carretera o todo terreno solamente y no deben usarse en caminos públicos. Se recomienda que esta función se use en un ambiente controlado y dentro de los límites de la ley. La capacidades del vehículo como las medidas por las página de desempeño nunca deben ser explotadas en forma temeraria o peligrosa que pueda poner en peligro la seguridad del usuario o la de otros. Solo un conductor seguro, atento y hábil puede prevenir accidentes.

Las páginas de desempeño incluyen lo siguiente:

- Cronómetros
- Medidores
- Fuerza G
- Inclinación y giro
- Dinamómetro/Motor
- Dinámicas del vehículo

Instantánea

La función instantánea le permite tomar una captura de pantalla de cualquier página. La información se puede guardar en un dispositivo USB.

Para tomar una instantánea, asegúrese de tener una USB conectada en el vehículo. Después de clic en el icono de instantánea ubicado en la esquina inferior izquierda de la pantalla.

El archivo se guardará en la USB. En el momento en que se toma la instantánea, la barra inferior de la pantalla será reemplazada por la información



histórica del vehículo presente en el momento que se presiona el ícono de instantánea. Se mostrará la siguiente información:

- Fecha
- Numero de identificación del vehículo (VIN)
- Coordenadas longitud y latitud
- Temperatura exterior
- Odómetro

A continuación se describe cada función y su operación:

Cronómetros

Cuando se selecciona la página cronómetros, podrá ver los cronómetros de "Arrancón" (Drag) y "Aceleración y frenado" (Accel & Braking).

- Reciente: Un resumen en tiempo real de los cronómetros de desempeño de la carrera más reciente validada, o el estado de la prueba en progreso.
- Última: La grabación de los cronómetros de desempeño de la última carrera.
- Mejor: La grabación de los cronómetros de desempeño de la mejor carrera, excepto por la información de frenado.

Guardar

Presionar el botón Guardar le permitirá guardar la información reciente, última y mejores tiempos grabados en un dispositivo USB conectado

Las páginas de cronómetros contienen los cronómetros siguientes:

- Tiempo de reacción: Mide el tiempo de reacción del conductor al avanzar contra una simulación de luz de carrera de arrastre cronometrada (cuyo comportamiento es modelado a partir de un Sportman Tree 500) que se despliega en el panel de instrumentos.

NOTA: Tiempo de Reacción: Estarán listos los cronómetros de arrancón (RT, 20 m [60 ft], 100 m [330 FT], 200 m [1/8 milla], 300 m [1000 ft] y 400 m [1/4 milla]) y cronómetros de aceleración (0-96 km/h [0-60 mph] y 0-160 km/h [0-100 mph]) para adquirir nuevas mediciones de datos recientes cuando el vehículo está a 0 km/h (0 mph) y está en "D" (conducir).

El cronómetro que se enumera a continuación muestra el tiempo medido requerido para viajar a la distancia citada. Algunos cronómetros también mostrarán las velocidades presentes en el momento en que se alcanzó la distancia.

- 0-100 km/h (0-60 mph)
- 0-160 km/h (0-100 mph)
- 20 m (60 ft) ET
- 100 m (330 ft) ET
- 200 m (1/8 milla) + ET
- 200 m (1/8 milla) + mph
- 300 m (1000 ft) ET



- 400 m (1/4 milla) + ET
- 400 m (1/4 milla) + ET mph
- Distancia de frenado en metros (pies)

NOTA: La medida de la distancia se detendrá si se libera el pedal del freno o se activa el freno de estacionamiento antes de que el vehículo esté completamente detenido.

- Velocidad de frenado km/h (mph)

NOTA: Los cronómetros de distancia y velocidad de frenado sólo muestran "Listo" cuando la velocidad del vehículo es mayor a 48 km/h (30 mph).

Medidores

Cuando selecciona esta característica, la pantalla mostrará los siguientes valores:

- Temperatura del anticongelante

Muestra la temperatura actual del anticongelante.

- Temperatura del aceite

Muestra la temperatura actual del aceite motor.

- Presión del aceite

Muestra la presión actual del aceite motor.

- Temperatura del aceite de la transmisión

Muestra la temperatura actual del aceite de la transmisión

- Voltaje de batería

Muestra el voltaje actual de la batería

- Temperatura del aire entrante

Muestra la temperatura real entrante de aire

Si se selecciona un medidor, aparecerá en la pantalla la página de vista detallada del medidor. Esta página muestra información adicional sobre los últimos 2 minutos del medidor seleccionado.

Presionando las flechas izquierda o derecha, ciclará a través de los detalles de cada medidor. Presionando el botón "minimizar" a un costado de la gráfica lo regresará al menú de medidores.

Fuerza G

Al seleccionar Fuerzas G, las siguientes características estarán disponibles:

- Velocidad del vehículo:

Muestra la velocidad actual del vehículo en km/h o mph, empezando de 0 y sin un valor máximo.

- Fuerza G frontal:

Mide el pico de la fuerza de frenado en el frente del vehículo.



- Fuerza G derecha:

Mide el pico de la fuerza aplicada del lado derecho del vehículo.

- Fuerza G izquierda:

Mide el pico de la fuerza aplicada del lado izquierdo del vehículo.

- Fuerza G trasera:

Mide el pico de la fuerza de aceleración en la parte trasera del vehículo.

NOTA: Las Fuerzas G frontal, derecha, izquierda y trasera son todos los valores máximos. Estas lecturas se pueden restablecer borrando el pico G-Force en el módulo de instrumentos.

La pantalla del círculo de fricción muestra la Fuerza G instantánea como un punto destacado y la Fuerza G anterior como puntos dentro del círculo. El sistema registra la Fuerza G anterior durante 3 minutos. Si hay varias muestras en un punto determinado, el color del punto se oscurecerá de azul a rojo. Los vectores más frecuentes se mostrarán en rojo; los vectores poco frecuentes se mostrarán en azul.

Inclinación y giro

La pantalla de Inclinación y giro muestran la inclinación (ángulo arriba y abajo) y giro (ángulo lado a lado) actual en grados. Los indicadores inclinación y giro muestran el ángulo actual del vehículo.

Dinamómetro (Dyno)/Motor

Dinamómetro (Dyno)

El sistema empezará a dibujar gráficos de potencia y torque (gráfico superior) y velocidad del motor (gráfico inferior). El gráfico se llenará desde el lado izquierdo del eje X y se llenará hasta el lado derecho del eje X (según el tiempo de historial seleccionado). Una vez que se llega al lado derecho de la página, el gráfico se desplazará y el lado derecho será siempre la muestra registrada más reciente.

Se pueden seleccionar las siguientes opciones:

- Presionar el botón de "Stop" congelará el gráfico. Seleccionar "Play" borrará la gráficas y reiniciará el proceso.
- Presionar los botones + o - cambiará el historial del gráfico. Las opciones que pueden seleccionarse son "30", "60", "90" y "120" segundos. El gráfico se expandirá o contraerá según la configuración seleccionada.
- Seleccione la pantalla "Gear" para encender o apagar los marcadores en el gráfico.

NOTA: La función de apagado o encendido de la pantalla "Gear" solo se mostrará si su vehículo está equipado con transmisión automática.



Motor

Presione los botones de flecha izquierda y derecha en la parte inferior de la pantalla para cambiar entre las páginas Dyno y Motor.

Cuando se selecciona, esta pantalla muestra los siguientes valores:

- Velocidad del vehículo: Muestra la velocidad actual del vehículo.
- Potencia del motor: Muestra la potencia (caballos de fuerza) instantánea.
- Torque del motor: Muestra el torque instantáneo.
- Presión de del supercargador: Muestra la presión de soplado actual del supercargador.
- Gear (indicador digital): Muestra la marcha operativa actual (o pendiente) del vehículo.

Dinámicas del vehículo

La página de las dinámicas del vehículo muestra información concerniente al tren motriz del vehículo.

Ángulo del volante (si así está equipado)

Utiliza el sensor de ángulo del volante para medir los grados a los que se encuentra girado el volante del vehículo en relación con 0 (al frente). Los cero grados indican que el volante se encuentra con la dirección completamente recta.

Caja de transferencia (si así está equipado)

Esta función se activará cuando el vehículo esté en 4WD High, 4WD Auto, Neutral o 4WD LOW.

NOTA: El símbolo de bloquear solo está presente en el botón de la caja de transferencia cuando el vehículo está en 4WD LOW.

Bloqueo del eje trasero

Esta función le permitirá bloquear y desbloquear el eje trasero. Para cambiar el estado, presione el botón de Bloqueo del eje.

MODOS DE MANEJO (SI ASÍ ESTÁ EQUIPADO)

Su vehículo está equipado con funciones de Modos de conducción en carretera y fuera de carretera que permiten coordinar el funcionamiento de varios sistemas del vehículo según el tipo de comportamiento de conducción deseado. La función Modos de manejo se controla a través de la pantalla táctil y se puede acceder a ella realizando cualquiera de las siguientes acciones:

- Al presionar el botón Modos de manejo dentro de la pestaña Tablero dentro del menú Vehículo en la pantalla táctil.



- Al presionar el interruptor RHO en el panel de instrumentos, aparecerá la lista de características del vehículo en modo RHO en la unidad principal, donde se puede seleccionar la interfaz de modos de conducción.
- Al presionar los botones de flecha izquierda o derecha debajo del botón RHO, ubicadas panel de instrumentos.

NOTA: Presione el botón de flecha izquierda o derecha le permitirá cambiar entre los diferentes modos. El cambio entre los diferentes modos también se reflejará en la pantalla del grupo de instrumentos. Si la interfaz del modo de manejo ya está abierta en la pantalla táctil y se presiona el botón << o >>, el modo de conducción que se seleccionó en el grupo de instrumentos aparecerá en la pantalla táctil. Para más información de la pantalla del panel de instrumentos y su interacción con los modos de conducción refiérase a “Pantalla del panel de instrumentos” en el capítulo “Conociendo a su vehículo”

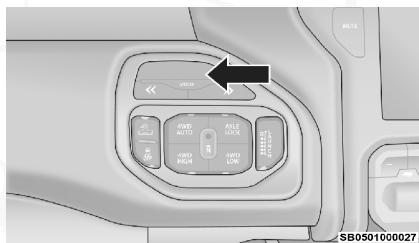

Botón de modos de conducción

La pantalla principal de los Modos de conducción indica el modo de conducción actual y el estado en tiempo real de la configuración de desempeño del vehículo. Los modos de conducción disponibles son “Sport”, “Remolque”, “Nieve”, “Auto”, “Personalizado”, “Barro/Arena”, “Roca” y “Baja”. La información mostrada indicará el estado actual de cada sistema, acompañado de una imagen del vehículo que muestra el estado del Modo de conducción activado. El color rojo indica “Sport”, amarillo “Calle”, azul claro “Nieve”, morado “Remolque”, y naranja “Baja”. Estas características serán restablecidas a su configuración de Modos de conducción AUTO en un ciclo de encendido si la caja de transferencia está en 4WD AUTO o 4WD HIGH. En 4WD LOW, después de un ciclo de encendido, los modos de conducción volverán al modo que estaba activo la última vez que se apagó el vehículo. Si el estado del sistema que se muestra no coincide con la configuración del modo de manejo actual, aparecerá un mensaje y se mostrará indicando qué valores no coinciden con el modo actual.

NOTA:

- Los menús de configuración de los modos Sport y Remolque no se pueden cambiar.
- Se pueden configurar algunos parámetros dentro de los menús de configuración de los modos Nieve, Auto, Barro/Arena, Roca y Baja.
- Todos los subsistemas dentro de la pantalla de configuración del modo personalizado (con la excepción de estabilizada de roca) se pueden configurar.

PÁGINAS ON ROAD (SI ASÍ ESTÁ EQUIPADO)

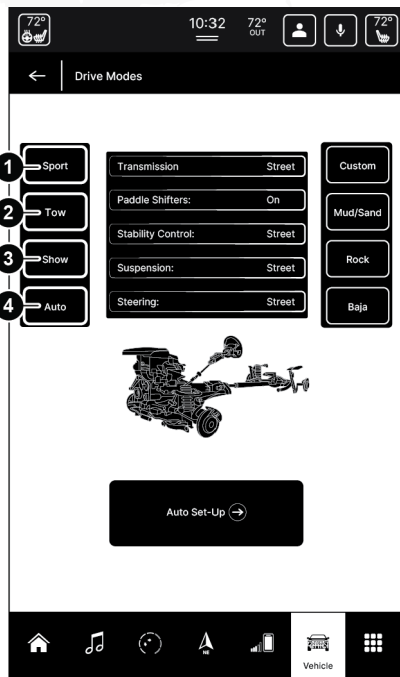

Modos de conducción "On-Road"

- 1 — Sport
- 2 — Remolque
- 3 — Nieve
- 4 — Automático



Modo Sport

Al seleccionar "Sport" en la pantalla táctil, se activará la configuración para la conducción entusiasta típica. La Transmisión, la Dirección y la Suspensión estarán habilitados en su configuración deportiva que se mostrará resaltada en color rojo. Las paletas de cambio en el volante están habilitadas.

NOTA: El modo deportivo no está disponible si la caja de transferencia está en 4WD LOW.

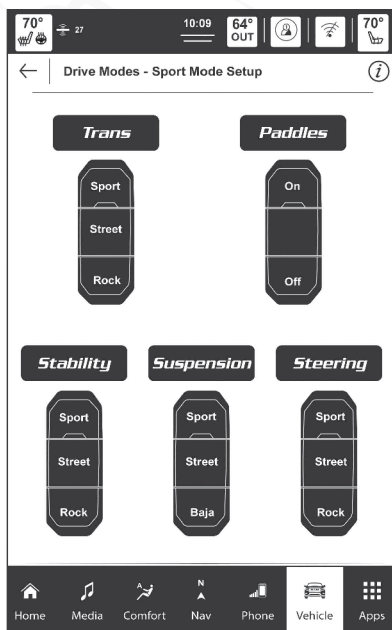

Ajustes del modo Sport

Modo Remolque

Al seleccionar "Remolque" en la pantalla táctil, se activará la configuración para arrastrar un remolque o transportar una carga usando el área de carga. Una vez en este modo, el control de balanceo del remolque será activado en el sistema de control electrónico de estabilidad (ESC). La transmisión está configurada en Remolque, el control de estabilidad está activado por completo, la dirección está configurada en modo calle y la Suspensión está configurada en modo Remolque. Las paletas de cambio en el volante están habilitadas.

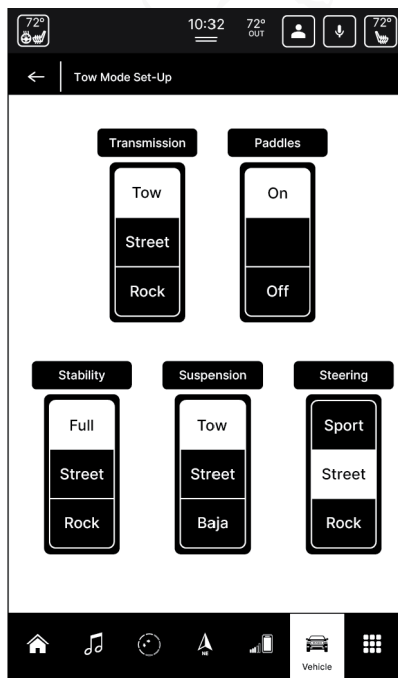

Ajustes del modo Remolque

Modo nieve

Al seleccionar "Nieve" en la pantalla táctil, se activará el modo de nieve para su uso en superficies de tracción suelta. Cuando está en el modo de Nieve (dependiendo de ciertas condiciones de funcionamiento), la transmisión cambiará antes que en otros modos, lo que mantendrá bajo el torque de las ruedas para minimizar el deslizamiento de las ruedas. La transmisión está configurada para Nieve, el control de estabilidad está configurado para completo y la dirección y la suspensión están configuradas para calle. Las paletas de cambio en el volante están habilitadas por defecto en "Encendido", pero son configurables.

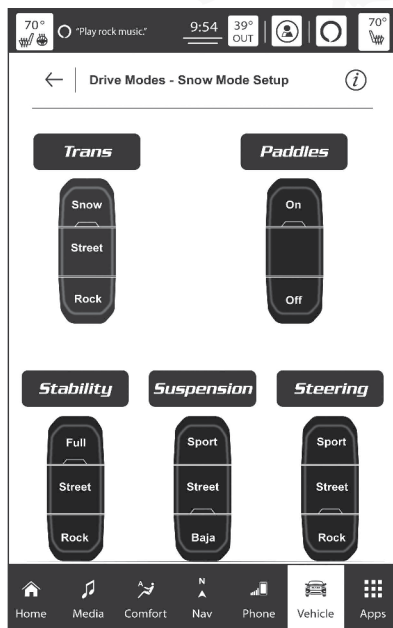

Ajustes del modo Nieve

Modo Auto

El modo automático se habilita con la ignición en posición de Encendido mientras está en 4WD AUTO o 4WD HIGH o seleccionando "Auto" en la pantalla táctil. La transmisión, el control de estabilidad, la suspensión y la dirección están todos configurados para circular en calles. Las paletas de cambio en el volante están habilitadas.

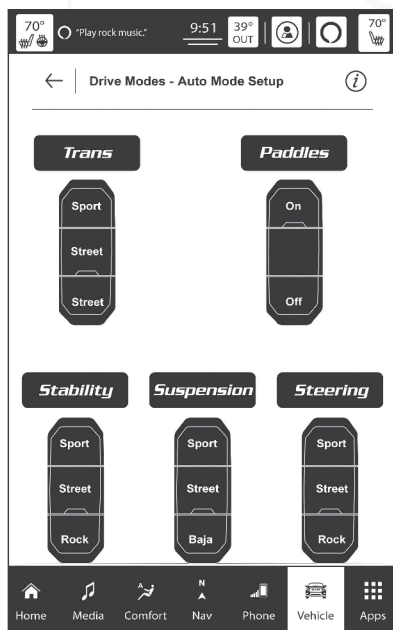

Ajustes del modo Auto

PÁGINAS OFF ROAD (SI ASÍ ESTÁ EQUIPADO)

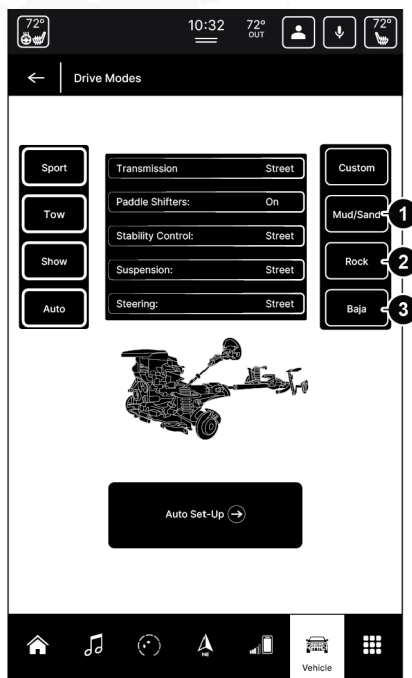

Modos de manejo Off-Road

- 1 — Barro/Arena
- 2 — Roca
- 3 — Baja

Barro/Arena

Al seleccionar “Barro/Arena” en la pantalla se activará el modo Barro/Arena para conducir en ambientes con barro y arena. La transmisión y el control de estabilidad se configuran en modo Sport, la suspensión se configura en modo Baja y la dirección se configura en modo Roca. Las paletas de cambio en el volante están habilitadas.

Roca

Al seleccionar “Roca” en la pantalla se activará el modo Roca, para conducir en superficies rocosas. La transmisión, el control de estabilidad se configuran en modo Sport, la dirección se configura en modo Roca y la suspensión se configura en modo Remolque. Las paletas de cambio en el volante están habilitadas.

NOTA: El vehículo debe estar en modo 4WD LOW para acceder al modo Roca.



Baja

Al seleccionar "Baja" en la pantalla se activará el modo Baja, para conducir a altas velocidades fuera del camino. La transmisión, la suspensión y el control de estabilidad se configuran en modo Baja y la dirección se configura en modo Sport. Las paletas de cambio en el volante están habilitadas.

NOTA: El modo Baja no está disponible en modo 4WD LOW.

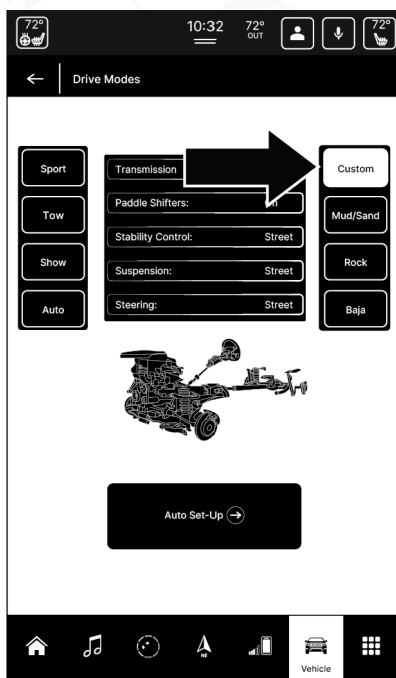
Modo personalizado**Modos de conducción (Personalizado)**

El modo personalizado se puede seleccionar presionando el botón personalizado en la pantalla táctil o presionando el botón RHO (si así está equipado) dos veces por dos segundos. El modo personalizado le permite crear una configuración personalizada que se guarda para una selección rápida de sus configuraciones favoritas. Mientras está en modo personalizado, los ajustes de transmisión, las paletas del volante, la dirección, la estabilidad y la suspensión son mostradas en su configuración actual.

En la pantalla del modo Personalizado, presione el botón Configuración personalizada en la pantalla táctil para acceder a las opciones de la página de configuración. Seleccione el modo que se adapte a sus necesidades de conducción para una experiencia de conducción personalizada.



Información de configuración de los modos de conducción

Dentro de la pantalla de configuración del modo de conducción, presione el botón de información en la pantalla táctil y luego use la flecha izquierda/derecha hacia la parte inferior de la pantalla táctil para desplazarse por todos los sistemas del modo de conducción disponibles, lo que le brinda una descripción de su funcionamiento y configuración actual.

NOTA: No todos los niveles son ajustables en cada configuración del modo de conducción.

Transmisión

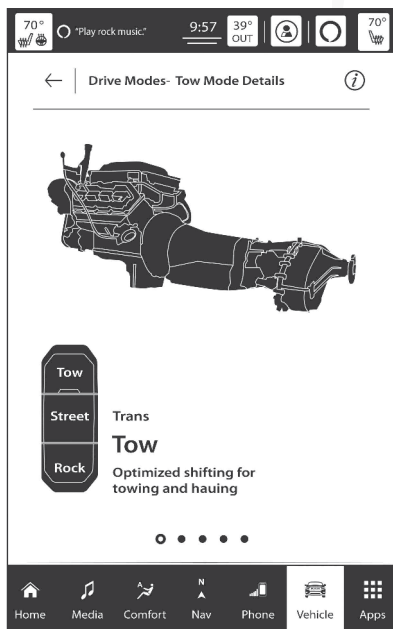

Transmisión

- Sport: Velocidades de cambio más rápidas con algo de comodidad.
- Remolque: Optimiza los cambios para remolcar y transportar.
- Nieve: Optimiza los cambios para condiciones de baja tracción.
- Calle: Brinda un equilibrio entre velocidad de cambio y comodidad para vehículos típicos durante la conducción diaria.
- Baja: Realiza cambios agresivos para un desempeño todoterreno.
- Roca: Cambio optimizado para atravesar terreno rocoso.

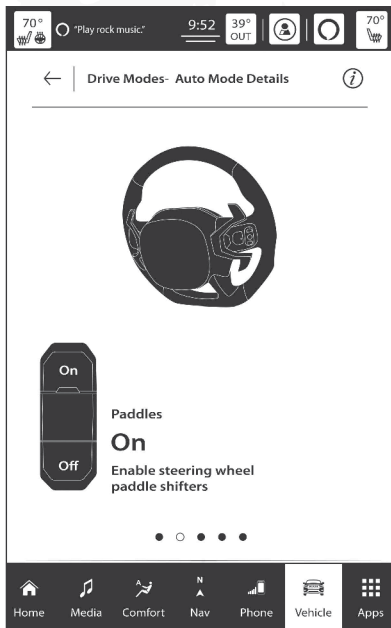

Paletas de cambios**Paletas de cambios**

- Encendido: Habilita las paletas de cambios en el volante.
- Apagado: Desactiva las paletas de cambios en el volante.

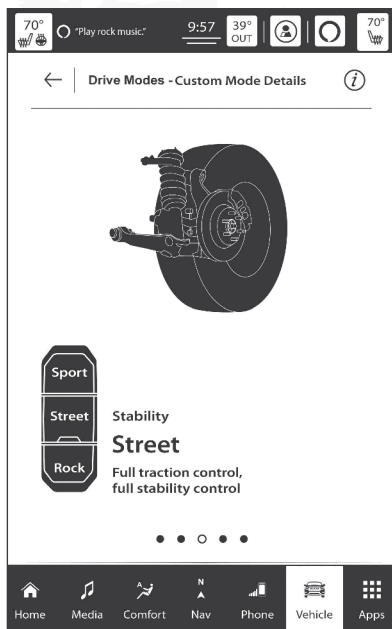
Control de estabilidad**Control de estabilidad**

- Sport: Proporciona un control de estabilidad reducido.
- Calle: Proporciona un control de estabilidad optimizado para la conducción diaria.
- Completo: Proporciona control de tracción y control de estabilidad optimizado para caminos resbaladizos.
- Baja: Optimiza el Sistema de frenos antibloqueo (ABS), el control de tracción y el control de estabilidad para conducción todoterreno a alta velocidad.
- Roca: Optimiza el control de tracción para conducción todoterreno a bajas velocidades.



Suspensión

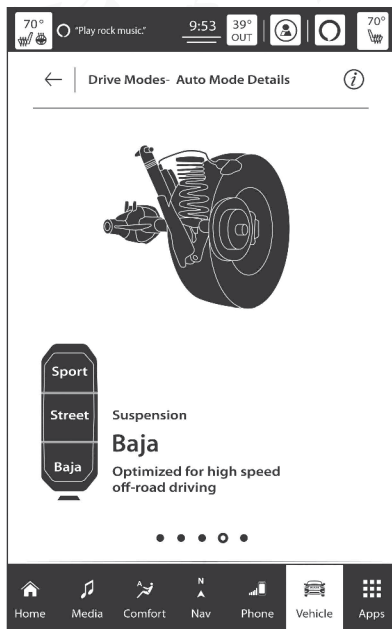

Suspensión

- Sport: Proporciona rigidez en la suspensión con comodidad moderada.
- Calle: Proporciona un equilibrio entre la rigidez de la suspensión y confort de conducción para la conducción típica diaria.
- Baja: Optimiza la conducción todoterreno a alta velocidad.

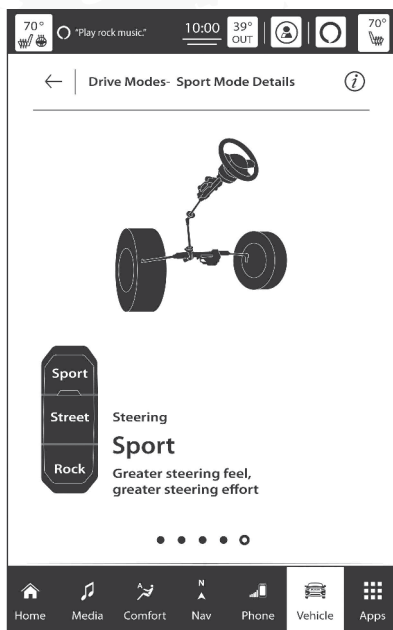
Dirección**Dirección**

- **Sport:** Ajusta tanto la resistencia en el volante y e incrementa la sensación al volante.
- **Calle:** Proporciona un equilibrio entre la rigidez y el confort para la conducción diaria típica.
- **Roca:** Ofrece la mayor sensación al volante y el menor esfuerzo para mejorar el control.

Opciones de Competencia

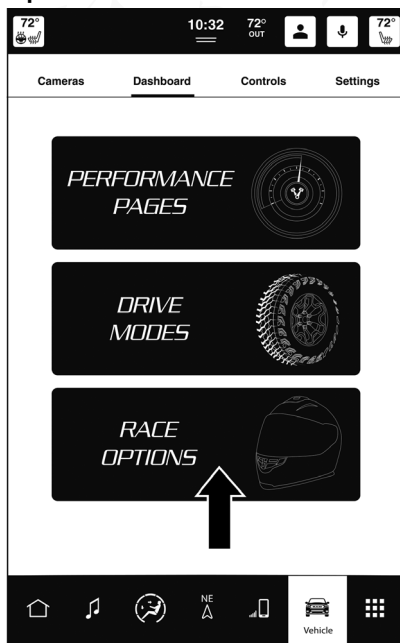

Opciones de Competencias

Presione la pestaña Opciones de competencia ubicada en la pantalla táctil a fin de mostrar las aplicaciones de lanzamiento del vehículo. Una vez desplegadas dichas Opciones de competencia, se pueden activar, desactivar y ajustar los valores de RPM para las funciones control de lanzamiento, enfriamiento en estilo competencia y luz de cambios.

Control de lanzamiento

¡ADVERTENCIA!

El control de lanzamiento está diseñado solo para uso fuera de pistas o fuera del camino y no debe usarse en ninguna vía pública. Se recomienda utilizar esta función en un entorno controlado y dentro de los límites de velocidad establecidos. Las capacidades del vehículo medidas por las páginas de rendimiento nunca deben sobre explotarse de manera imprudente o peligrosa, lo que puede poner en peligro la seguridad del usuario o la seguridad de los demás. Sólo los conductores atentos y precavidos pueden prevenir accidentes.

Este vehículo está equipado con un sistema de control de lanzamiento que está diseñado para permitir que el conductor logre la máxima aceleración del vehículo en línea recta. El control de lanzamiento es una forma de control de tracción que gestiona el deslizamiento de las llantas mientras se usa este modo en el vehículo. Esta función está diseñada para usarse durante eventos de carrera en un circuito cerrado donde se desean tiempos cons-



tantes de 1/4 de milla y de 0 a 60 segundos. El sistema no pretende compensar la falta de experiencia del conductor o la falta de familiaridad con la pista de carreras. El uso de esta función en condiciones de baja tracción (frío, mojado, grava, etc.) puede resultar en un deslizamiento excesivo de las ruedas fuera de este control del sistema, lo que resulta en un lanzamiento abortado.

Precauciones:

- El control de lanzamiento no debe usarse en vías públicas. Compruebe siempre las condiciones de la pista y las áreas de los alrededores.
- La función del control de lanzamiento no está disponible en los primeros 805 km (500 millas) de rodaje del motor.
- El control de lanzamiento solo debe usarse cuando el motor y la transmisión están a temperatura de funcionamiento.
- El control de lanzamiento está diseñado para usarse en superficies secas y pavimentadas.
- El control de lanzamiento no estará disponible en 4WD LOW o mientras opera en Modo Valet.

El control de lanzamiento sólo está disponible cuando se cumple lo siguiente se sigue el procedimiento:

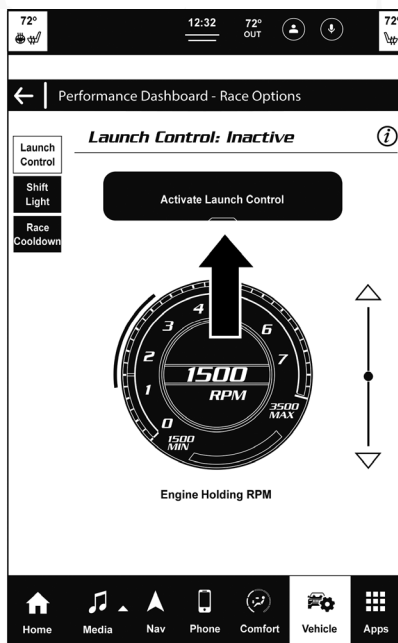

Control de lanzamiento activado



1. Ajuste sus RPM de lanzamiento para una acción tracción óptima, si es necesario.
2. Presione el botón Activar control de lanzamiento en la pantalla táctil o presione el botón Iniciar en el panel de instrumentos; siga las instrucciones en la pantalla del cuadro de instrumentos.
 - Asegúrese de que el vehículo no se esté moviendo.
 - Ponga el vehículo en primera marcha o en "D" (conducir).
 - El volante debe estar centrado con los neumáticos apuntando hacia adelante.
 - El vehículo debe estar en terreno nivelado.
 - Aplicar presión en el pedal de freno.
 - Mientras mantiene presionado el freno, aplique rápidamente y mantenga presionado el pedal del acelerador hasta el acelerador completamente abierto. La velocidad del motor se mantendrá en las RPM que se establecieron en la pantalla "Control de lanzamiento".

NOTA: Aparecerán mensajes en la pantalla del grupo de instrumentos para informar al conductor si una o más de las condiciones no se han cumplido.

3. Cuando se hayan cumplido las condiciones, la pantalla del grupo de instrumentos mostrará "Libere el freno".
4. Mantenga el vehículo en línea recta y suelte el freno.

El control de lanzamiento estará activo hasta que el vehículo alcance los 100 km/h (62 mph), momento en el que el sistema de control electrónico de estabilidad (ESC) volverá a su modo ESC actual.

El control de lanzamiento se cancelará antes de que finalice el lanzamiento y mostrará "Lanzamiento cancelado" en el panel de instrumentos en cualquiera de las siguientes condiciones:

- El pedal del acelerador se suelta durante el lanzamiento.
- El sistema ESC detecta que el vehículo ya no se mueve en línea recta.
- Se presiona el botón ESC Off para cambiar el sistema a otro modo.

NOTA: La configuración de RPMs del control de lanzamiento solo se puede ajustar mientras el control de lanzamiento no está activo. Después de cancelar el control de lanzamiento, ESC volverá a su modo ESC actual.

¡PRECAUCIÓN!

No intente hacer cambios cuando las ruedas estén girando y no tengan tracción. Esto podría ocasionar daños a la transmisión.

Para ajustar las RPM de lanzamiento, arrastre la barra deslizante o presione el botón flechas en la pantalla táctil para ajustar las RPM. El límite de RPM de lanzamiento está entre los valores mínimo y el máximo Valores de RPM que se muestran en el indicador, en incrementos de 100 RPM.



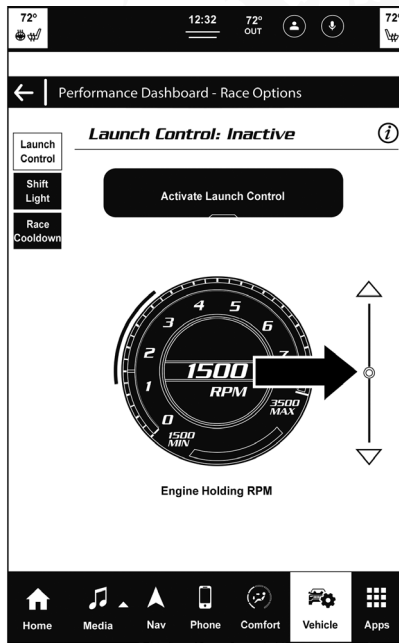

Configuración del RPM de lanzamiento



Luces de cambio

Su vehículo está equipado con una función de luz de cambio que ilumina la pantalla del panel de instrumentos con una señal visual para llevar a cabo un cambio de forma manual hacia arriba usando los comandos de cambio o con ayuda del selector de cambios de la transmisión.

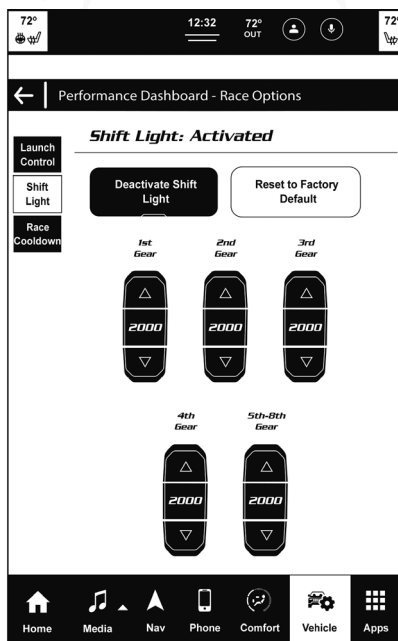

Botón de cambio de luces

Para activar la función Shift Light, presione Race Options. En seguida presione el botón Desactivar la luz de cambio en la pantalla táctil. La activación se muestra en el panel de instrumentos.

El cambio de luces únicamente estará activo cuando el selector de marchas está se encuentre en Autostick o en posición Sport.

NOTA:

- Usar las paletas de cambios mientras la palanca de cambios está en la posición de "D" (conducción) no habilitará la función de luces de cambios.



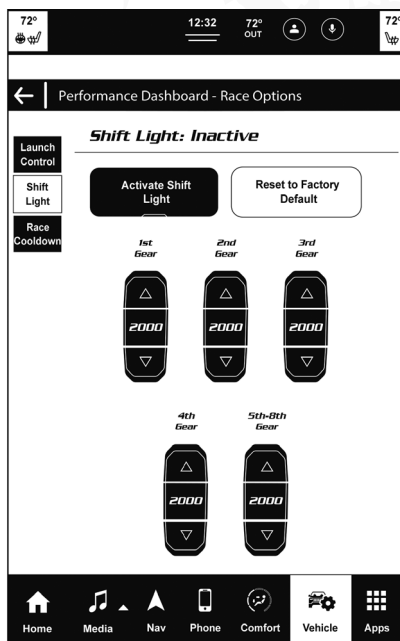

Configuración de la luz de cambios RPM

La configuración de RPM de la luz de cambio le permite configurar la luz de cambios para que se ilumine para las marchas 1, 2, 3, 4 y 5-8. Al presionar y soltar los botones de flecha hacia arriba y hacia abajo que se encuentran arriba y abajo de cada marcha de la lista, los valores de RPM cambiarán en incrementos de 250 RPM. Presionando y manteniendo las flechas cambiará los valores de RPM en incrementos de 500 RPM, hasta 6250 RPM. Presione el botón Restablecer valores predeterminados de fábrica en la pantalla táctil para volver a la configuración de fábrica, o presione el botón Desactivar luz de cambio en la pantalla táctil para apagar el sistema por completo.

Enfriamiento de competencia

El Enfriamiento de competencia es una función seleccionable de enfriamiento posterior a la carrera.

Enfriamiento de competencia es una función que se activa al seleccionar el botón "Race Cooldown" (Enfriamiento de competencia) en la pestaña "Race Options" (Opciones de carrera).



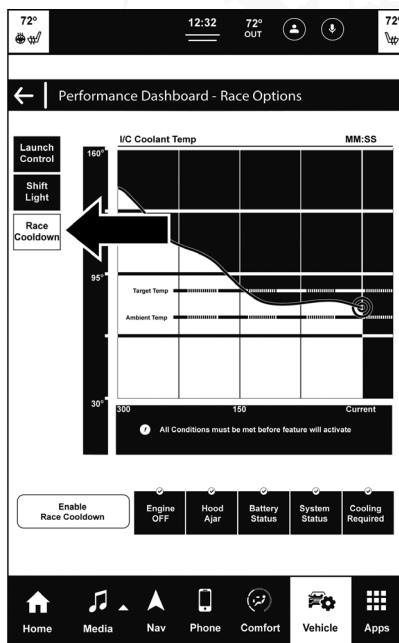

Botón de Enfriamiento de competencia

Para habilitar esta función, el vehículo verificará que el motor esté apagado, el cofre esté cerrado, el estado de la batería y el sistema sean aceptables y determinará si se requiere enfriamiento.

Después de completar un evento que ha generado mucho calor en el tren motriz, esta función ayuda a enfriar el vehículo después de que se apaga el motor. El ventilador del radiador y la bomba de refrigerante del radiador de baja temperatura permanecen encendidos después de apagar el motor por un período de hasta cinco minutos o hasta que se alcanza la temperatura deseada.

Un gráfico en la radio puede mostrar la temperatura del refrigerante del intercambiador de calor resultante en tiempo real mientras la ignición del vehículo está en la posición Encendido/En marcha con el motor apagado.

NOTA: La función enfriamiento de competencia (After-Run) sólo se activará con el motor apagado. La temperatura también se mostrará con el motor en marcha, pero la función de enfriamiento posterior al funcionamiento no estará disponible.

Esta característica se desactivará automáticamente después de conducir durante mucho tiempo a velocidades de carretera, o cuando se aplique una o más de las siguientes condiciones:

- Si la temperatura del refrigerante alcanza la temperatura de operación y ya no se requiere refrigeración.
- Si el voltaje de la batería o el estado de carga cae por debajo del mínimo.



- Si el cofre está abierto.

Recomendaciones para pista o uso extremo todo terreno

- Si su vehículo está equipado con modos de manejo, estos alterarán el rendimiento del vehículo en varias condiciones de conducción. Se recomienda que su vehículo opere en modo Sport o modo Baja durante el evento.
- Antes de cada evento, verifique que todos los fluidos estén en los niveles correctos.
- Antes de cada evento, verifique que a las pastillas de freno delanteras y traseras tengan más de la mitad de grosor. Si es necesario cambiar las balatas, complete un procedimiento asentamiento de frenos antes de experimentar un evento de alta demanda de manejo.
- Al finalizar cada evento, se recomienda realizar un procedimiento de purga de frenos para mantener la sensación del pedal y la capacidad de frenado de su sistema de frenos.
- Se recomienda que al finalizar el evento se realice con un mínimo de una vuelta de enfriamiento con un mínimo de frenado.
- Todos los vehículos se someten a pruebas de uso severo durante 24 horas de funcionamiento. Sin embargo, se recomienda revisar el sistema de suspensión, el sistema de frenos, la junta homocinética y las cubiertas de los medio para ver si están desgastados o dañados después de cada evento.
- El uso agresivo da como resultado un aumento de la temperatura de funcionamiento del motor, la transmisión, el tren de fuerza y el sistema de frenos. Esto puede afectar las contramedidas de Ruido, Vibración y Dureza (NVH) de su vehículo. Es posible que sea necesario instalar nuevos componentes para devolver el sistema al rendimiento NVH original.
- Presión de los neumáticos:
 - Presión de llanta recomendada de 25 psi (172 kPa) cuando las llantas están frías, o menos de 38 psi (262 kPa) cuando están calientes.

NOTA: Se recomienda que la presión de las llantas esté por debajo de 38 psi (262 kPa) cuando los neumáticos están calientes al final de cada evento. Se recomienda comenzar a 25 psi (172 kPa) en frío y ajustar según el ambiente y las condiciones. La presión de los neumáticos se puede monitorear a través de la pantalla del panel de instrumentos y con ayuda de los ajustes.

Modo Valet

Para ingresar al Modo Valet, presione el botón Modo Valet desde el menú de Todos los perfiles en la pantalla táctil. Para obtener más información sobre los perfiles, consulte el suplemento del manual del propietario de Uconnect.

Mientras está en el modo Valet, las siguientes configuraciones del vehículo se establecen y bloquean para evitar modificaciones no autorizadas:

- La transmisión hace cambios ascendentes antes de lo normal.
- La dirección y la suspensión están configuradas en sus configuraciones de Calle.



- Las paletas de cambio del volante están desactivos.
- El botón ESC Off está deshabilitado.
- El botón de control de lanzamiento está deshabilitado.
- La potencia del motor se reduce.

Cuando se arranca el vehículo o se colocó previamente en Modo Valet, aparecerá una ventana emergente que indica que el vehículo está en Modo Valet. Seleccione "Sí" para desactivar el modo valet. Alternativamente, presione el icono de perfil bloqueado en la barra de estado superior para salir del modo de valet.

Ingrese su PIN de modo Valet de cuatro dígitos y presione "Ir". El Modo Valet se desactivará. El sistema Uconnect cargará el último perfil activo antes de que el vehículo se pusiera en modo Valet.

NOTA:

- Si pierde u olvida su PIN de cuatro dígitos, el vehículo saldrá del modo Valet después de desconectar la batería durante aproximadamente cinco minutos. Vuelva a conectar la batería y cicle el encendido a la posición Encendido/En marcha. El vehículo estará en modo Auto.

OPERACIÓN DE RADIO Y TELÉFONOS MÓVILES

Bajo ciertas condiciones, el teléfono móvil encendido en su vehículo puede causar un rendimiento errático o ruidoso de su radio. Esta condición puede reducirse o eliminarse reubicando el teléfono móvil dentro del vehículo. Esta condición no es dañina para la radio. Si el rendimiento de su radio no mejora satisfactoriamente al reposicionar el teléfono móvil, se recomienda que el volumen se baje o se apague durante el funcionamiento del teléfono móvil cuando no se utilice el sistema Uconnect.

Información general

La operación de este equipo está sujeta a las siguientes dos condiciones:

(1) Es posible que este equipo o dispositivo no cause interferencia perjudicial y (2) este equipo o dispositivo debe aceptar cualquier interferencia, incluyendo la que pueda causar su operación no deseada.

NOTA: Cambios o modificaciones no aprobados expresamente por la parte responsable del cumplimiento podrían anular la autoridad del usuario para operar el equipo.

El uso de cualquiera de los servicios de Uconnect, es dar consentimiento a la recolección, uso y revelación de esta información de acuerdo a la política de privacidad de Uconnect. Si usted no desea la recolección, uso o intercambio de estos datos, debe cancelar los servicios de Uconnect por completo y contactar a las partes previstas en la política de privacidad.

Páginas Todoterreno (si así está equipado)

Su vehículo puede estar equipado con páginas todoterreno que muestran



información del vehículo relacionada con el tren motriz, la caja de transferencia y los indicadores de refrigerante/aceite.

Para acceder a las páginas Todoterreno, presione el botón Vehículo en la pantalla táctil, seleccione la pestaña Todoterreno y luego seleccione el botón Todoterreno en la pantalla principal. También se puede acceder a las páginas Todoterreno a través del cajón de aplicaciones.

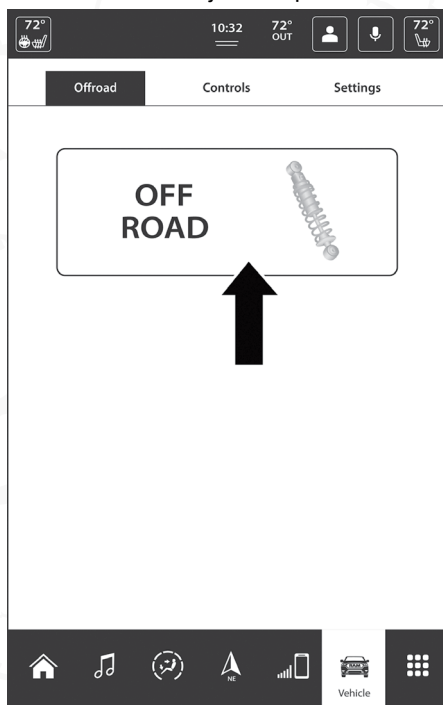

Botones Off Road

Barra de Estado de Páginas Todoterreno

La barra de estado de las páginas Todoterreno se encuentra en la parte inferior de las páginas Todoterreno y está presente en cada una de las opciones de página seleccionables. Proporciona información para los siguientes elementos:

1. Estado de la caja de transferencia
2. Latitud/Longitud
3. Altitud del vehículo
4. Estado de descenso de pendientes o control de velocidad seleccionada a la velocidad objetivo seleccionada en mph (km/h) (si está equipado)



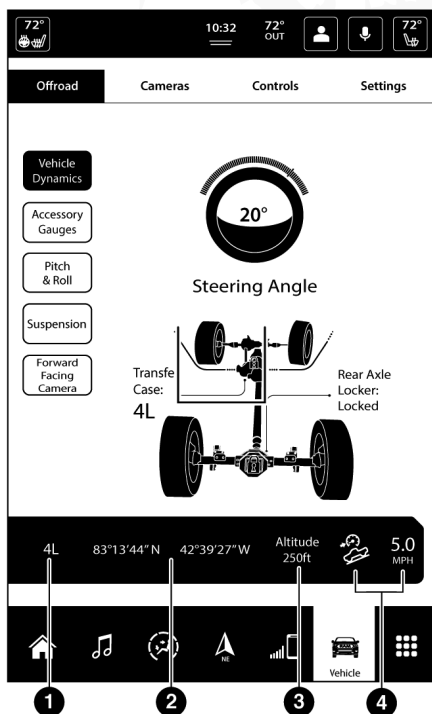

Barra de Estado 2WD/4WD

- 1 — Estado de la caja de transferencia
- 2 — Latitud/Longitud
- 3 — Altitud
- 4 — Estado del control de descenso de pendientes o selección de velocidad

Dinámica del Vehículo

La página Dinámica del vehículo muestra información sobre la caja de transferencia del vehículo y el ángulo de dirección.

La siguiente información esta siendo mostrada:

1. Ángulo de dirección en grados
2. Estado de la caja de transferencia
3. Estado del Eje Trasero
4. Estado del eje delantero (si está equipado)



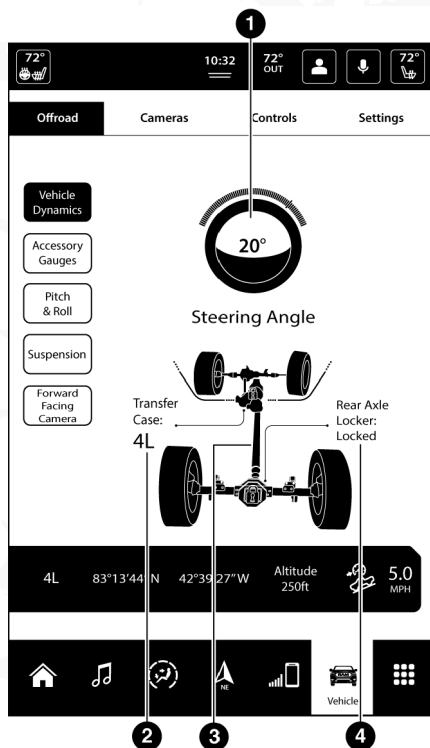

Menú del tren motriz 2WD/4WD (si así está equipado)

- 1 — Ángulo de dirección
- 2 — Estado de la caja de transferencia
- 3 — Eje trasero
- 4 — Eje trasero bloqueado/desbloqueado

Medidor de Accesorio

La página Indicador de accesorios muestra el estado actual de la temperatura del refrigerante del vehículo, la temperatura del aceite, la presión, temperatura de transmisión y el voltaje de la batería.

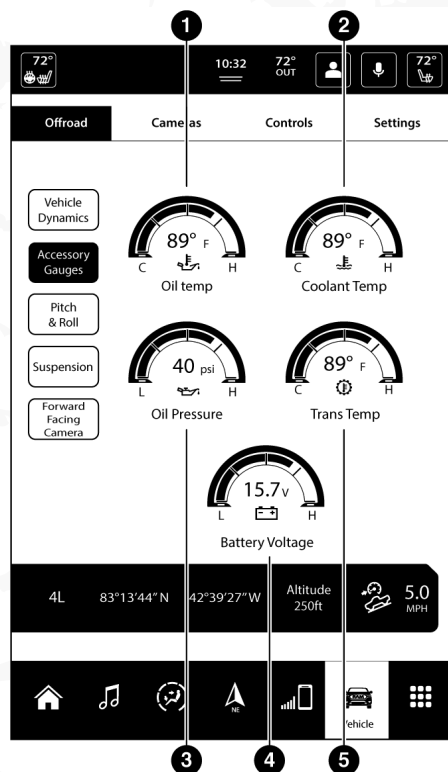

Menú del medidor de accesorios 2WD/4WD (si así está equipado)

- 1 — Temperatura del aceite
- 2 — Temperatura del refrigerante
- 3 — Presión de aceite
- 4 — Voltaje de la batería
- 5 — Temperatura de transmisión

Inclinación y giro

La página Inclinación y giro muestra la inclinación actual del vehículo (en un ángulo hacia arriba y hacia abajo) y giro (ángulo de lado a lado) en grados. Los indicadores de inclinación y giro proporcionan una visualización del ángulo actual del vehículo.



NOTA: Los valores de ángulo de inclinación y giro pueden mostrarse al inicio. Estos números se actualizarán una vez que se conduzca el vehículo.

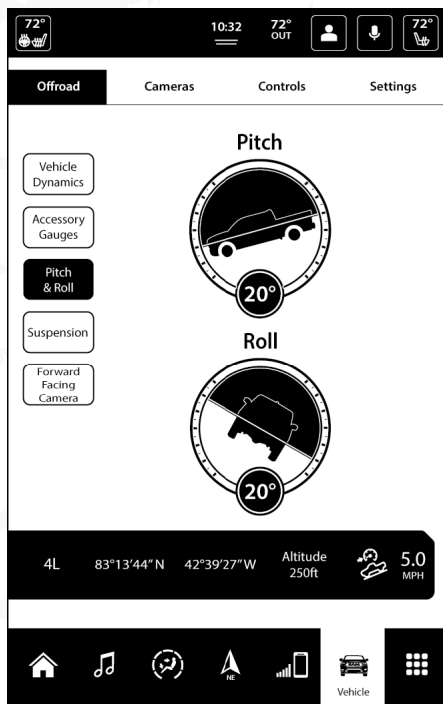

Menú 2WD/4WD Inclinación y volcadura (si así está equipado)



Suspensión (si está equipado)

La página Suspensión muestra el estado actual del sistema de suspensión del vehículo y su altura de manejo actual. La página de Suspensión también le indicará cuándo ocurren los cambios en la altura del vehículo.

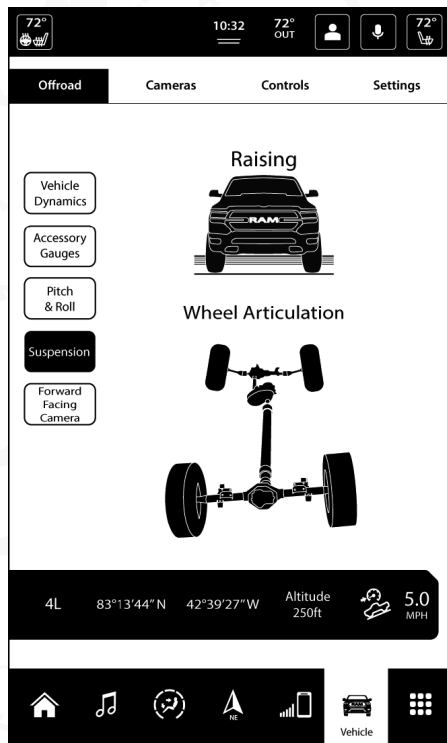

Menú de la suspensión

Cámara Delantera (si está equipado)

Su vehículo puede estar equipado con una cámara con orientación hacia la parte delantera que le permite visualizar una imagen en la pantalla frontal del su vehículo. La imagen se mostrará en la pantalla táctil junto con una nota de precaución "Comprobar todo el entorno" en la parte superior de la pantalla.

Para activarla, presione el botón de la cámara frontal en la pantalla táctil.

ARRASTRE DE REMOLQUE (SI ASÍ ESTA EQUIPADO)

Cuando su vehículo cuenta con páginas de Remolque, usted tiene la capacidad de visualizar y ajustar las configuraciones de remolque para cada remolque específico.



Para acceder a estas páginas, toque el icono del vehículo en la barra de menú inferior de la pantalla táctil. Desde el tablero seleccione “Arrastre y remolques”.

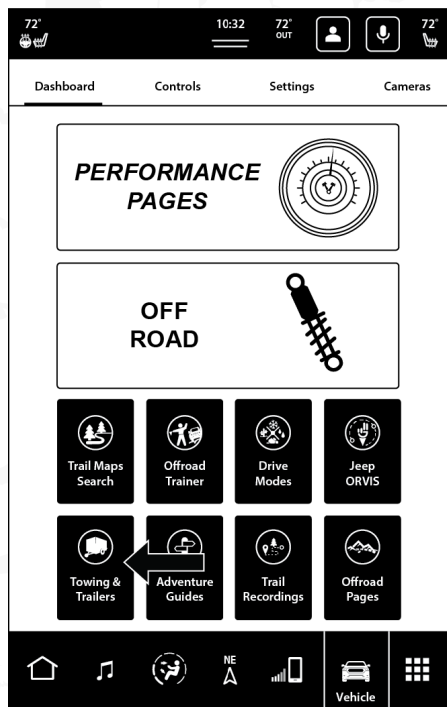

Botones de Arrastre y Remolques (si así está equipado)

Información del remolque (si así está equipado)

La página principal de información del remolque muestra la presión de los neumáticos, el odómetro, la selección del rango eléctrico y permite visualizar el estado del modo de arrastre de su remolque.

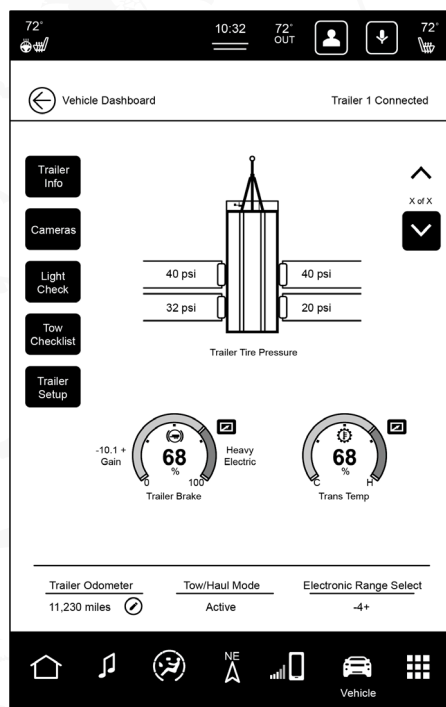

Pestaña de información para Remolcar (si así está equipado)

En la pestaña de información del remolque se muestran los siguientes medidores de que proporciona la información para cada componente del remolque por separado:

- Freno de remolque
- Temperatura de la transmisión
- Temperatura de refrigerante
- Temperatura del aceite
- Presión del aceite
- Voltaje de batería

NOTA: Presione las flechas arriba y abajo en el lado derecho de la pantalla táctil para cambiar entre medidores, se mostrarán cinco a la vez como máximo.

La esquina superior derecha de cada medidor le permite maximizarlo, revelando la página de detalles con información específica y un gráfico de estado a lo largo del tiempo. Para regresar a la página del remolque elige el icono de remolque ubicado en la esquina superior derecha.



NOTA: En caso de que algún medidor alcance una condición crítica, la barra de llenado, la lectura numérica y el icono se desplegarán en color rojo brillante.

Cámaras (si así está equipado)

Seleccionar la pestaña de la cámara dentro de las páginas de remolque, le redirigirá a la pestaña de remolque en la sección de cámaras adicionales de la aplicación de la cámara.

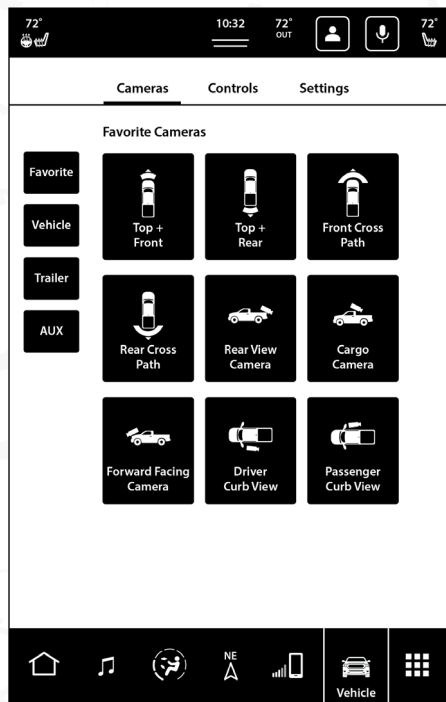

Pestaña de la cámara en las páginas de remolque (si así está equipado)

Después de elegir la vista de la cámara del remolque deseada, al tocar "Más cámaras" regresará a la pantalla anterior.

Para utilizar las funciones de la cámara asegúrese de tener activada la configuración de vista envolvente. Para más información refiérase a "Ajustes del Uconnect" en este mismo capítulo.

Verificación de luces

Al presionar la pestaña "Verificación de luces" abrirá la página de "Verificación de luces listas". Se mostrará el mensaje "Verificación activa de luces", lo que le permitirá verificar las luces de freno de su remolque.



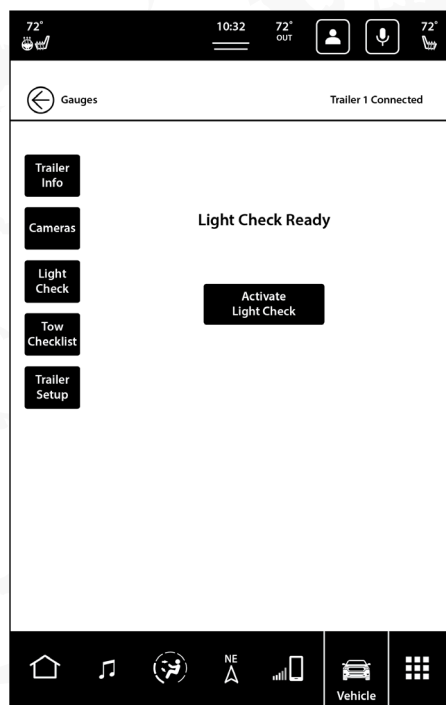

Pestaña de Verificación de luces de remolque

Una vez seleccionado, la pantalla cambiará a “Verificación de luces en progreso”. El recuadro cambiará a color rojo y el se mostrará el texto “Cancelar verificación de luces”, lo que apaga las luces de frenos del remolque.

Verificar la opción de “Auto verificación de luces de remolque” en la configuración del remolque Uconnect activará automáticamente las luces del remolque una vez que éste esté conectado al vehículo. Para más información consulte la sección “Ajustes del Uconnect”.

NOTA: Después de 2 minutos, si no se selecciona la opción “Cancelar verificación de luces”, la pantalla regresará automáticamente a la pantalla de Verificación activa de luces.

Configuración

Después de seleccionar el remolque de su elección, al seleccionar la pestaña de Configuración, lo redirigirá a los ajustes Uconnect, “Freno de remolque/Remolque”. Consulte la sección de “Ajustes del Uconnect”.



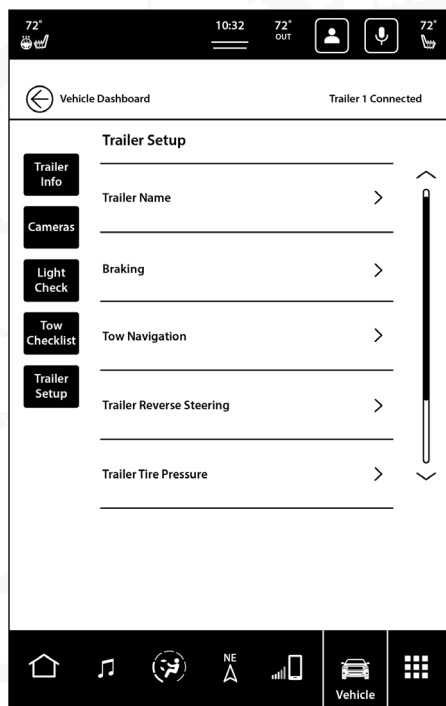

Pestaña de Configuración de remolque

NOTA: Asegúrese que la opción “Usar este remolque” está seleccionada para poder realizar los cambios en la configuración del remolque seleccionado.



SEGURIDAD

Contenido

■	CARACTERÍSTICAS DE SEGURIDAD	443
•	Sistema de frenos antibloqueo (ABS)	443
•	Detección de conductor somnoliento (DDD, si así está equipado) ..	444
•	Sistema electrónico de control de los frenos (EBC).....	446
•	Modos de operación del ESC.....	448
•	Asistencia en pendiente (HSA)	451
•	Seleccionar control de velocidad (SSC, si así está equipado).....	452
•	Sistema de control de tracción (TCS) (si así está equipado).....	455
•	Control de balanceo del remolque (TSC, si así está equipado).....	455
■	SISTEMAS AUXILIARES PARA LA CONDUCCIÓN	455
•	Monitoreo de puntos ciegos (BSM, si así está equipado).....	455
•	Asistente de punto ciego activado por luz direccional (si así está equi- pado).....	461
•	Advertencia de colisión delantera con mitigación (FCW) (Si así está equipado).....	464
•	Sistema de monitoreo de presión de las llantas (TPMS, si así está equi- pado).....	469
■	SISTEMAS DE PROTECCIÓN PARA LOS OCUPANTES	477
•	Características de los sistemas de protección a los ocupantes.....	478
•	Precauciones importantes de seguridad.....	478
•	Sistema de cinturones de seguridad.....	479
•	Sistema de protección complementario (SRS, si así está equipado)	487
•	Sistema de respuesta mejorada de accidentes	501
•	Mantenimiento a su sistema de bolsa de aire	502
•	Registro de información de eventos (EDR).....	502
•	Sistemas de protección para niños	503
•	Sistema de sujeción de anclajes y correas inferiores para niños (LATCH)	507
■	CONSEJOS DE SEGURIDAD.....	518
•	Transporte de pasajeros	518
•	Transporte de mascotas.....	519



- Vehículos conectados 519
- Verificaciones de seguridad que debe hacer dentro del vehículo 519
- Verificaciones periódicas de seguridad que debe hacer fuera del vehículo..... 521
- Gases de escape 521
- Advertencias sobre el monóxido de carbono 522



CARACTERÍSTICAS DE SEGURIDAD

Sistema de frenos antibloqueo (ABS)

El sistema de frenos antibloqueo (ABS) proporciona un aumento en la estabilidad del vehículo y en el rendimiento de los frenos en la mayoría de las condiciones de frenado. El sistema previene el bloqueo de las ruedas, y mejora el control del vehículo durante el frenado.

El ABS realiza un ciclo de auto-verificación, cada vez que se enciende el vehículo, para asegurar el correcto funcionamiento del mismo. Durante este ciclo, usted puede escuchar un ligero sonido de "clic" así como otros sonidos mecánicos relativos al motor del ABS.

El ABS se activa cuando el sistema detecta que una o más llantas comienzan a bloquearse. Condiciones en el camino como hielo, nieve, grava, zanjas, baches, cascajo o paradas de pánico son las más propicias para provocar la activación del sistema ABS.

Podría experimentar lo siguiente cuando el sistema ABS se activa:

- Sonido del motor del ABS o sonido de clicks (podría seguir trabajando por un periodo corto de tiempo después de la detención).
- Pulsaciones en el pedal del freno.

El ABS está diseñado para funcionar con las llantas montadas de agencia. El cambio o modificación de las mismas puede degradar el rendimiento del sistema ABS.

¡ADVERTENCIA!

- Este sistema ABS, contiene equipo electrónico sofisticado que podría ser susceptible a interferencias causadas por la instalación inapropiada o equipamiento de radio frecuencia alta. Esta interferencia podría causar la pérdida de capacidad de frenado con el sistema ABS. La instalación de estos equipos deberá ser realizados por personal calificado.
- Si se bombea en el pedal con frenos antibloqueo se disminuye su efectividad y puede provocar un accidente. El bombear hace que la distancia de frenado sea más larga. Simplemente presione firmemente el pedal del freno cuando necesite disminuir la velocidad o detenerse.
- El sistema de frenos antibloqueo (ABS) no puede prevenir que las leyes de la naturaleza actúen sobre el vehículo, tampoco pueden incrementar la eficiencia en el frenado ni en la maniobrabilidad del vehículo más allá de lo permitido por las condiciones de los frenos del vehículo y de la tracción permitida por las llantas.
- El sistema de frenos antibloqueo no puede prevenir accidentes, incluyendo aquellos derivados por una excesiva velocidad en curvas, o al ir muy cerca de otros vehículos o debido al acuaplaneo.
- Las capacidades de los vehículos equipados con frenos antibloqueo ABS nunca debe ser puesto a prueba de manera imprudente o peligrosa que pueda poner en riesgo su seguridad o la de otros.



Luz de advertencia de los frenos antibloqueo

La luz amarilla del “Sistema de los frenos antibloqueo”, se encenderá cuando la ignición se coloque en la posición de Encendido/En marcha y podrá permanecer encendida unos cuatro segundos.

Si la luz de advertencia del sistema de los frenos antibloqueo permanece encendida o se enciende mientras conduce, indica que los frenos antibloqueo no están funcionando y necesita darle servicio. Sin embargo, el sistema de frenos convencional continuará operando normalmente si la luz de advertencia del sistema de los frenos antibloqueo está encendida.

Si la luz del “Sistema de los frenos antibloqueo” está encendida, se deberá reparar el sistema de frenos lo antes posible para restablecer los beneficios del sistema de frenos antibloqueo. Si la luz del ABS no enciende al girar el interruptor de ignición a la posición de encendido, haga que cambien el foco lo más pronto posible.

Detección de conductor somnoliento (DDD, si así está equipado)

La detección del conductor somnoliento (DDD) cuando el conductor siente fatiga y le advierte que se detenga y tome un descanso.

El sistema de detección de conductor adormecido (DDD), detecta cuando el conductor se siente fatigado y le advierte para que se detenga y tome un descanso.

Activación/Desactivación

El sistema DDD puede activarse o desactivarse desde el sistema Uconnect seleccionando la siguiente secuencia:

1. “Seguridad y Asistencia al Conductor”
2. “Detección de Conductor Adormecido”

¡ADVERTENCIA!

El sistema DDD es una ayuda para conducir y no exime al conductor de la responsabilidad al conducir el vehículo. Siempre conduzca estando alerta y tenga el descanso suficiente antes de conducir. Si experimenta fatiga mientras conduce, deténgase en un lugar seguro para un descanso sin esperar que intervenga el DDD. Elija una zona segura donde usted pueda detenerse y tomar un descanso. Regrese al camino sólo cuando esté en buenas condiciones físicas y mentales para no poner en peligro a usted, y a otros conductores.

Operación del Sistema

Usando información de los patrones detectados en el volante, todos los botones/interruptores presionados y de la cámara delantera (si así está equipado), el sistema implementa dos lógicas de operación:

- La primera lógica de operación toma en cuenta el estilo de conducción, observando el camino y detectando hasta qué punto el conductor puede continuar conduciendo con algunos eventos de cruce de carril.



- La segunda lógica de operación mide el tiempo detrás del volante a una velocidad superior a 60 km/h (40 mph) y menor a 160 km/h (100 mph).

Si el estilo de conducción indica que el conductor no es capaz de seguir la trayectoria del camino y respetar las líneas del carril, aparecerá un símbolo/advertencia de color rojo en la pantalla del módulo de instrumentos sugiriendo que el conductor debe parar para un descanso. También se escuchará una alerta sonora.

Si el conductor **acepta** la sugerencia del sistema presionando el botón "OK" en el lado izquierdo del volante, el mensaje desaparecerá de la pantalla.

Si el conductor **ignora** la advertencia, el mensaje permanecerá en la pantalla del módulo de instrumentos.

NOTA: En caso de falla en el sistema DDD, en la pantalla del módulo de instrumentos aparecerá un mensaje específico.



Mensaje de advertencia DDD

Alerta de recordatorio del asiento trasero (RSRA)

El RSRA lo alerta a través de una notificación visual y auditiva de la posible presencia de un objeto, pasajero o mascota en los asientos traseros. Cuando se cumplen las condiciones anteriores, RSRA muestra el mensaje "Revisar asiento trasero" en la pantalla del módulo de instrumentos y emite una alerta auditiva cuando el conductor coloca el encendido en la posición APAGADO para salir del vehículo. El sistema se activará automáticamente si se abrió una puerta trasera hasta 10 minutos antes de colocar el encendido en la posición ON/RUN. El RSRA debe usarse como un recordatorio para revisar el asiento trasero: no detecta directamente objetos, pasajeros o mascotas en los asientos traseros y solo se activa cuando se cumplen las condiciones previas.

Para activar o desactivar el RSRA refiérase a "Ajustes del Uconnect" en el capítulo de "Multimedia".

¡ADVERTENCIA!

- Antes de salir de un vehículo, siempre deténgase por completo, cambie la transmisión automática a "P" (estacionamiento) y aplique el freno de estacionamiento.
- Siempre asegúrese de que el modo de encendido sin llave esté en la posición apagado, que el transmisor remoto esté retirado del vehículo y que el vehículo esté asegurado.



¡ADVERTENCIA!

- Nunca permita que los niños se queden solos en un vehículo o con acceso a un vehículo no asegurado. Dejar niños en un vehículo sin ser vigilados en su interior puede ser peligroso por varias razones. Un niño u otras personas podrían sufrir lesiones graves o mortales. Se debe advertir a los niños que no toquen el freno de mano, el pedal del freno o el selector de velocidades de la transmisión.
- No deje niños o animales dentro de vehículos estacionados cuando en climas cálidos, debido a que la acumulación de calor en el interior puede causar lesiones graves o la muerte.

Sistema electrónico de control de los frenos (EBC)

Su vehículo está equipado con un avanzado Sistema Electrónico de Control de frenos (EBC). Este sistema incluye el Sistema de Distribución de Fuerza de frenado (EBD), el Sistema de Frenos Antibloqueo (ABS), el Sistema de Asistencia en el Frenado (BAS), el Sistema de Asistencia de en subidas (HSA), el Sistema de Control de Tracción (TCS), el Sistema Electrónico de Estabilidad (ESC) y el Sistema Auxiliar de Control Electrónico Antivolcadura (ERM). Estos sistemas trabajan en conjunto para mejorar la estabilidad y el control del vehículo en varias condiciones de manejo.

Su vehículo puede estar equipado con el Sistema de Control de Balanceo (TSC) y el Control de selección de velocidad (SSC).

Sistema de asistencia en el frenado (BAS)

Este sistema está diseñado para optimizar la capacidad de frenado del vehículo durante maniobras de frenado de emergencia. El sistema detecta las situaciones de frenado de emergencia y la fuerza con la que se aplican los frenos para dosificar una presión óptima a los frenos y ayudar a reducir la distancia de frenado. Este sistema complementa al Sistema de Frenos Antibloqueo (ABS). Aplicar los frenos rápidamente es la forma en la que se obtiene la mejor asistencia del sistema BAS. Para recibir los beneficios de este sistema Ud. deberá aplicar de manera continua la presión de frenado durante toda la secuencia para frenar el vehículo. No reduzca la presión del pedal del freno a menos que ya no se desee frenar. Una vez que el pedal se libera el sistema BAS se desactiva.

¡ADVERTENCIA!

El BAS no puede evitar las leyes naturales de la física que actúan sobre el vehículo, tampoco puede aumentar la tracción proporcionada por las condiciones del camino. El BAS no puede evitar accidentes, incluyendo los que resulten de una excesiva velocidad en virajes, al conducir en superficies muy resbalosas o el acuaplaneo. Sólo un conductor precavido, atento y hábil puede evitar accidentes. Nunca abuse de las capacidades de un vehículo equipado con BAS conduciendo de una manera temeraria o peligrosa que pueda poner en peligro la seguridad del usuario o la seguridad de otras personas.



Luz de advertencia del sistema de frenos

La luz roja del "Sistema de frenos", se encenderá cuando la ignición se coloque en la posición de Encendido/En marcha y podría permanecer encendida unos cuatro segundos.

La luz del "Sistema de frenos" permanece encendida mientras conduce, indica que el sistema de frenos no está trabajando apropiadamente y requiere servicio inmediatamente. Si la luz de advertencia de frenos no se enciende al colocar la ignición en la posición de Encendido/En marcha, haga que un Distribuidor Autorizado la repare tan pronto como sea posible.

Sistema de distribución de fuerza de frenado (EBD)

Esta función administra la distribución del torque de freno entre el eje trasero y el eje delantero al limitar la presión del eje trasero. Esto se hace para prevenir derrapes de las llantas traseras y evitar la inestabilidad del vehículo y prevenir al eje trasero antes de que entre el ABS en el eje delantero.

Mitigación electrónica de volcadura (ERM)

Este sistema anticipa el potencial levantamiento de una rueda mediante el monitoreo de la dirección y la velocidad del vehículo. Cuando el sistema ERM determina que el cambio del ángulo de la dirección y la velocidad del vehículo es suficiente o es potencial causa de que alguna rueda se levante, entonces aplica apropiadamente el freno y puede reducir la potencia del motor para disminuir la probabilidad de que un levantamiento de rueda ocurra. Este sistema sólo intervendrá en maniobras de manejo severas o evasivas. El sistema ERM sólo puede reducir la probabilidad de que una llanta se levante en maniobras severas o evasivas de manejo, no puede prevenir un levantamiento de llanta debido a otros factores como condiciones del camino, objetos en el camino o por el golpe de algún objeto o vehículo.

¡ADVERTENCIA!

Muchos factores, tales como la carga del vehículo, las condiciones del camino y de conducción son factores que influyen en que pueda ocurrir un levantamiento de rueda o una volcadura. El ERM no puede prevenir levantamiento de ruedas o volcaduras, especialmente aquellos que involucren objetos en el camino o por el golpe de algún objeto o vehículo. La capacidad de vehículos equipados con ERM no deben ser llevados al límite de una manera imprudente o peligrosa, lo cual puede poner en riesgo la seguridad del conductor y de otros.

Control electrónico de estabilidad (ESC, si así está equipado)

Este sistema mejora el control direccional y la estabilidad del vehículo bajo diversas condiciones de conducción. El ESC corrige el sobreviraje o el subviraje del vehículo aplicando el freno en la rueda correspondiente para ayudar a contrarrestar la condición de sobreviraje o de subviraje. La potencia del motor también se puede reducir para ayudar al vehículo a mantener la trayectoria deseada.

- Sobreviraje – Cuando el vehículo está virando más de lo adecuado para la posición del volante de la dirección.
- Subviraje – Cuando el vehículo está virando menos de lo adecuado para la posición del volante de la dirección.



El ESC usa sensores en el vehículo para determinar la trayectoria que intenta el conductor y la compara con la trayectoria real del vehículo. Cuando la trayectoria real no concuerda con la trayectoria deseada, el ESC aplica el freno en la rueda correspondiente para ayudar a contrarrestar la condición de sobreviraje o de subviraje.

La "Luz indicadora de activación/falla del ESC" ubicada en el módulo de instrumentos, empieza a destellar en cuanto las llantas pierden tracción y se activa el sistema ESC. La "Luz indicadora de activación/falla del ESC" también destella cuando el TCS está activo. Si la "Luz indicadora de activación/falla del ESC" empieza a destellar durante una aceleración, suelte la aceleración y aplique tan poco acelerador como sea posible. Asegúrese de adaptar su velocidad y conducción a las condiciones predominantes del camino.

¡ADVERTENCIA!

- El control electrónico de estabilidad (ESC) no puede evitar que las leyes naturales de la física actúen sobre el vehículo, tampoco puede aumentar la tracción proporcionada por las condiciones del camino. El ESC no puede evitar accidentes, incluyendo los que resulten de una excesiva velocidad al dar vueltas, de conducir en superficies muy resbalosas o el acuaplaneo. El ESC no puede evitar accidentes, incluyendo los que resulten de la pérdida de control del vehículo debido a un manejo inadecuado de las condiciones. Sólo un conductor precavido, atento y hábil puede evitar accidentes. Nunca abuse de las capacidades de un vehículo equipado con ESC conduciendo de una manera temeraria o peligrosa que pueda poner en peligro la seguridad del usuario o la seguridad de otras personas.
- Modificaciones al vehículo, o un pobre mantenimiento, pueden cambiar las características de su vehículo, y pueden afectar negativamente a la operación del sistema ESC. Los cambios al sistema de dirección, suspensión, frenos, tipo y tamaño de ruedas, pueden afectar negativamente el rendimiento del sistema ESC. Llantas infladas incorrectamente o con un desgaste disparejo también pueden reducir el rendimiento del sistema ESC. Cualquier modificación del vehículo que reduzca la efectividad del sistema ESC puede aumentar el riesgo de pérdida de control del vehículo, volcaduras, lesiones severas o la muerte.

Modos de operación del ESC

Dependiendo del modelo y el modo de operación, el sistema ESC podría operar en múltiples modos.

ESC Encendido

Este es el modo de operar normalmente del ESC. Cada vez que el vehículo se enciende el sistema ESC estará en esta modalidad "On". Esta modalidad debe ser usada en la mayoría de las situaciones de manejo. Alternar los modos del ESC solo debe hacerse por razones específicas, vea más adelante.



ESC parcialmente apagado

Este modo puede ser útil cuando el vehículo se encuentre atascado. Este modo altera los rangos de activación de los sistemas TCS y ESC, lo que le permitirá un mayor grado de deslizamiento en las llantas comparado con el permitido normalmente.

Para entrar al modo parcialmente apagado, momentáneamente presione el interruptor de ESC Off y la luz del indicador de ESC apagado se iluminará. Para regresar al modo encendido, momentáneamente presione el interruptor de ESC off y la luz del indicador del ESC off se apagará.

NOTA: Vehículos con múltiples modos de ESC, una presión momentánea, cambiará entre los modos del ESC. Puede necesitar múltiples presiones del interruptor para regresar al modo de "ESC encendido".

¡ADVERTENCIA!

- Cuando se esté en modo "Apagado parcial", la porción del TCS del ESC, a excepción de las características de limitación de deslizamiento de las llantas, será desactivada. Todas las demás características del ESC funcionarán normalmente. Cuando se esté en modo "Apagado parcial", el mejoramiento que se ofrece a la estabilidad del vehículo por el ESC, es reducido.
- El control de balanceo de remolque (TSC) se desactiva cuando el ESC se encuentra en el modo de "Apagado parcial".

Totalmente apagado (si así está equipado)

Este modo está diseñado sólo para uso fuera de carretera o todo terreno y no debe utilizarse en las carreteras públicas. En este modo, todas las características de estabilidad TCS y ESC se desactivan. Para entrar en el modo "Full Off", presione y mantenga presionado el interruptor "ESC Off" durante cinco segundos mientras el vehículo está parado con el motor en marcha. Después de cinco segundos, sonará una campana, la "luz de indicadora de activación/mal funcionamiento ESC" se encenderá y mostrará el mensaje "ESC OFF" en el odómetro del vehículo. Puede aparecer el mensaje de "ESC OFF" en la Pantalla del módulo de instrumentos. Consulte "Pantalla del módulo de instrumentos" en "Tablero de instrumentos" para obtener más información. Para encender nuevamente el ESC, presione el interruptor "ESC OFF".

NOTA: Cuando la velocidad exceda el sistema podría cambiar de completamente apagado a parcialmente apagado. Cuando la velocidad del vehículo disminuya a la predeterminada el sistema ESC regresará al modo apagado totalmente.

Los modos del ESC podrían verse afectados por los modos de conducción (si así está equipado). No todos los modos de operación del ESC pueden seleccionarse en el menú de ajustes. Algunos ajustes del ESC están configurados por defecto por el modo de conducción seleccionado y no podrían ser ajustados. Refiérase a la sección "Modos de conducción" en el capítulo "Multimedia".



¡ADVERTENCIA!

- Con el ESC apagado, la reducción del torque del motor y la estabilidad del vehículo mejorada ofrecida por ESC no está disponible. En una maniobra evasiva de emergencia, el sistema ESC no ayudará a mantener la estabilidad. El modo ESC completamente apagado está diseñado para fuera de carretera o todoterreno.
- El Control electrónico de estabilidad (ESC) no puede prevenir las leyes de la física para actuar en el vehículo, o incrementar la tracción requerida en las condiciones de los caminos. El ESC no puede prevenir todos los accidentes, incluyendo aquellos que son resultado de la velocidad excesiva en giros, conducción en superficies resbalosas o hidroplaneando. El ESC tampoco puede prevenir colisiones.

Luz indicadora de activación/ falla del ESC y luz indicadora de desactivación del ESC

La "Luz indicadora de activación/ falla del ESC" en el módulo de instrumentos encenderá cuando el interruptor de ignición se gira a la posición Encendido/En marcha. Se debe apagar cuando el motor está funcionando. Si la "Luz indicadora de activación/ falla del ESC" enciende continuamente con el motor funcionando, se ha detectado una falla en el sistema ESC. Si esta luz permanece encendida después de varios ciclos de ignición y el vehículo ha sido conducido varios kilómetros (millas) a velocidades mayores de 48 km/h (30 mph), vea a su distribuidor autorizado tan pronto como sea posible para que se diagnostique y corrija el problema.

La "Luz indicadora de activación/ falla del ESC" empieza a destellar en cuanto las llantas pierden tracción y se activa el sistema ESC. La "Luz indicadora de activación/falla del ESC" también destella cuando el TCS está activo. Si la "Luz indicadora de activación/falla del ESC" empieza a destellar durante una aceleración, suelte la aceleración y aplique tan poco acelerador como sea posible. Asegúrese de adaptar su velocidad y conducción a las condiciones predominantes del camino.



La "Luz indicadora de ESC desactivado" indica que el control electrónico de estabilidad (ESC) no opera condiciones completas de funcionamiento.

NOTA:

- La "Luz indicadora de activación/ falla del ESC" y la "Luz indicadora de ESC desactivado" se encienden momentáneamente cada vez que se coloca el interruptor de ignición en posición de Encendido/En marcha.
- Cada vez que se enciende la ignición, se activa el sistema ESC, aún si previamente se hubiera desactivado.
- El sistema ESC emite sonidos de zumbido o chasquido cuando está activo. Esto es normal; los sonidos cesarán cuando el ESC se vuelva inactivo después de la maniobra que ocasionó la activación del ESC.



Asistencia en pendiente (HSA)

El sistema HSA está diseñado para ayudar al conductor a mitigar el retroceso en una parada total en una pendiente. El sistema HSA mantendrá el nivel de presión del freno del conductor aplicado por un corto periodo de tiempo después de que el conductor ha quitado su pie del pedal del freno. Si el conductor no aplica el acelerador durante este periodo corto de tiempo, el sistema liberará la presión del freno y el vehículo descenderá en la pendiente de manera normal.

El siguiente criterio debe cumplirse para que se active el sistema HSA:

- La característica debe de estar habilitada
- El vehículo debe estar detenido
- El pedal del freno no debe estar presionado
- El vehículo deberá estar en una pendiente suficientemente inclinada
- La selección del rango de velocidad debe coincidir con la dirección del vehículo (ejemplo, vehículo hacia arriba con selección de rango hacia arriba, vehículo dando la espalda a la colina, el selector de rango debe de ser colocado en "R" (reversa)).
- El sistema HSA opera con el selector de cambios en "R" (reversa) y en todas las opciones del selector de rango. El sistema no se activará si la transmisión está en "P" (estacionamiento) o en "N" (neutral).

¡ADVERTENCIA!

Habrán situaciones en las que el HSA no se active, podría ocurrir un ligero deslizamiento en pendientes menores, o con un vehículo cargado o mientras se arrastra un remolque. El sistema HSA no es un sustituto de la participación activa en el manejo. Es siempre responsabilidad del conductor estar atento a la distancia con otros vehículos, personas y objetos, y lo más importante el funcionamiento de los frenos para asegurar la operación segura del vehículo en cualquier condición del camino. Se requiere su completa atención para un manejo seguro y mantener el control del vehículo. No cumplir con esta advertencia puede causar un accidente o lesiones graves.

Habilitar y desactivar el sistema HSA

Esta característica puede ser encendida o apagada. Para cambiar el ajuste actual, haga lo siguiente:

Si deshabilita el sistema HSA a través de los ajustes Uconnect, refiérase a la sección de "Tablero de Instrumentos".

Remolcado con el sistema HSA

El sistema HSA proporcionará asistencia para mitigar del deslizamiento cuesta abajo cuando arrastre un remolque.



¡ADVERTENCIA!

- Si usted usa un controlador de freno de remolque en su remolque, los frenos de su remolque pueden activarse y desactivarse con el interruptor del freno. Si es así, cuando libere el pedal del freno no habrá la suficiente presión para mantener el vehículo y el remolque en una pendiente y esto puede causar una colisión con otro vehículo u objeto detrás de usted. Para evitar el rodamiento hacia abajo en la pendiente mientras reanuda la aceleración, active manualmente el freno del remolque antes de soltar el pedal del freno.
- El HSA no es un freno de estacionamiento. Siempre aplique completamente el freno de estacionamiento antes de salir del vehículo. También asegúrese de poner la transmisión en "P" (estacionamiento).
- Hacer caso omiso a estas advertencias puede provocar accidentes o lesiones serias.

Ayuda al freno en lluvia (RBS, si así está equipado)

La ayuda al freno en lluvia puede mejorar el rendimiento de frenado en condiciones húmedas. Se aplicará periódicamente una pequeña cantidad de presión en el freno para eliminar cualquier acumulación de agua en los discos de freno delanteros. Sólo funciona cuando los limpiaparabrisas están en el modo de LO o HI, no funciona en el modo intermitente. Cuando la ayuda al freno en lluvia está activa, no habrá ninguna notificación para conductor y no se requiera intervención alguna por parte del conductor.

Alerta de freno listo (RAB)

El sistema RAB puede reducir el tiempo necesario para alcanzar el frenado completo durante situaciones de frenado de emergencia. Este anticipa cuándo puede ocurrir una situación de frenado de emergencia al monitorear que tan rápido se libere el acelerador por parte del conductor. El sistema de control electrónico de frenos preparará el sistema de frenos para una parada de pánico.

Seleccionar control de velocidad (SSC, si así está equipado)

El SSC está diseñado para caminos a campo traviesa, con el rango "4WD LOW" solamente. El SSC mantiene la velocidad controlando la velocidad del vehículo activando el controlador de los frenos.

El control de velocidad (SSC) tiene tres estados:

1. Off (Apagado) (la función no está habilitada y no se activará).
2. Habilitado (esta característica está habilitada pero las condiciones de activación no se cumplen o el conductor está activando el controlador con la aplicación del freno y del acelerador).
3. Activo: (esta función está habilitada y activa el control de velocidad del vehículo).



Activación del control de velocidad SSC

El control de velocidad SSC se habilita presionando el interruptor SSC, pero las siguientes condiciones también se deben cumplir para habilitar el sistema SSC:

- Tren de fuerza en rango "4WD Low".
- Velocidad del vehículo menor a 8 km/h (5 mph).
- Freno de estacionamiento está liberado.
- La puerta del conductor está cerrada.
- El conductor no está aplicando el acelerador.

Activación del SSC

Una vez que el SSC esté activado, se activará automáticamente si las siguientes condiciones son cumplidas:

- El conductor libera el acelerador.
- El conductor libera el freno.
- La transmisión está en cualquier velocidad, fuera de "P" (estacionamiento).
- La velocidad del vehículo es menor a los 32 km/h (20 mph).

El ajuste de la velocidad del SSC es seleccionada por el conductor y se puede ajustar utilizando la palanca de cambios +/- . Adicionalmente, la velocidad ajustada del SSC puede reducirse cuando se escale una pendiente, el nivel de reducción de velocidad depende del grado de la misma. La siguiente lista resume las velocidades del SSC:

Ajuste de velocidades SSC

- 1a = 1 Km/h (0.6 mph)
- 2a = 2 Km/h (1.2 mph)
- 3a = 3 Km/h (1.8 mph)
- 4a = 4 Km/h (2.5 mph)
- 5a = 5 Km/h (3.1 mph)
- 6a = 6 Km/h (3.7 mph)
- 7a = 7 Km/h (4.3 mph)
- 8a = 8 Km/h (5.0 mph)
- 9a = 9 Km/h (5.6 mph)
- "R" (reversa) = 1 km/h (0.6 mph)
- "N" (neutral) = 2 km/h (1.2 mph)
- "P" (estacionamiento) = El SSC puede habilitarse pero no activarse

NOTA:

- Con el SSC se utiliza la posición +/- del selector de cambios para seleccionar la velocidad del SSC, sin afectar los cambios en la transmisión. Con la transmisión en SSC ésta cambiará apropiadamente a la selección del conductor para las condiciones y velocidad de manejo correspondiente.



- La operación del SSC se ve influenciada por un modo de conducción OFF ROAD + modo de conducción activado. Las diferencias pueden ser notables para el conductor en términos de niveles variables de la agresividad del manejo.

Anulación por el conductor

El conductor puede anular la activación del SSC aplicando el acelerador o el freno en cualquier momento.

Desactivación del SSC

El SSC será desactivado pero permanecerá disponible si cualquiera de las siguientes condiciones está presente:

- El conductor anula la velocidad establecida del SSC mediante la aplicación del acelerador o el freno.
- La velocidad del vehículo supera los 32 km/h (20 mph) pero se mantiene por debajo de los 64 km/h (40 mph).
- El vehículo se coloca en "P" (estacionamiento).

Deshabilitar el SSC

El SSC se desactivará y deshabilitará si cualquiera de las siguientes condiciones ocurre:

- El conductor presiona el interruptor del SSC.
- La caja de transferencia se desplaza fuera del modo de tracción 4WD LOW.
- Se aplica el freno de estacionamiento.
- Se abre la puerta del conductor.
- El vehículo es conducido a más de 32 Km/h (20 mph) por más de 70 segundos.
- El vehículo es conducido a más de 64 Km/h (40 mph) El SSC se desactiva inmediatamente.

Retroalimentación al conductor

El módulo de instrumentos tiene un símbolo de SSC, el interruptor del SSC tiene una luz la cual da información al conductor del estado en el que está el SSC.

- El símbolo en el módulo y la lámpara del interruptor se iluminarán y permanecerá encendida cuando el SSC esté habilitado o activado. Esta es la condición normal de operación del SSC.
- El símbolo en el módulo y el interruptor de la lámpara parpadeará por algunos segundos y se apagará cuando el conductor presione el interruptor del SSC, la condición de habilitado no estará presente.
- El símbolo en el módulo de instrumentos y el interruptor de la lámpara parpadeará por algunos segundos y se apagará cuando se desactive el SSC por exceso de velocidad.
- El símbolo en el módulo y el interruptor de la lámpara parpadeará cuando el SSC se desactive por sobrecalentamiento de los frenos.



¡ADVERTENCIA!

El SSC sólo se diseñó para ayudar al conductor a controlar la velocidad del vehículo cuando se conduce en condiciones fuera del camino. El conductor debe permanecer atento a las condiciones del camino y es su responsabilidad mantener una velocidad segura en vehículo.

Sistema de control de tracción (TCS) (si así está equipado)

El sistema de control de tracción monitorea la cantidad de pérdida de agarre que se tiene en cada una de las ruedas de tracción. Si se detecta una pérdida de agarre en alguna rueda, la presión del sistema de frenos es aplicada en la rueda con falta de tracción y la potencia del motor se reduce para mejorar la aceleración y la estabilidad. Una característica del sistema TCS, el diferencial limitado por el freno (BLD), funciona de manera similar a un diferencial de deslizamiento limitado y controla el patinaje de la rueda a través de un eje impulsado. Si una rueda en el eje está girando más rápido que la otra, el sistema aplicará el freno en la rueda que está girando más rápido, y esto permitirá aplicar más torque del motor a la rueda que gira más lento. BLD permanece activa aún cuando el TCS y el ESC se encuentren en modo reducido.

Control de balanceo del remolque (TSC, si así está equipado)

El sistema TSC usa sensores en el vehículo para reconocer un remolque que se balancea excesivamente y realizará las acciones apropiadas para intentar detener el balanceo.

NOTA: Nótese que el TSC no puede detener el balanceo de todos los remolques. Siempre tenga precaución. Consulte "Remolque Transporte" en esta sección.

Cuando se encuentre en funcionamiento el TSC, la "luz del indicador ESC/TCS" destellará, se reducirá la potencia del motor y usted sentirá que se está aplicando el freno a las ruedas individuales en un intento de detener el balanceo del remolque. El TSC se inhabilita cuando el sistema ESC está en los modos de "apagado parcial" o "apagado completo".

¡ADVERTENCIA!

Si el TSC se activa mientras se conduce, detenga el vehículo en la ubicación segura más cercana y ajuste la carga del remolque para eliminar el balanceo del remolque.

SISTEMAS AUXILIARES PARA LA CONDUCCIÓN**Monitoreo de puntos ciegos (BSM, si así está equipado)**

El sistema de monitoreo de puntos ciegos (BSM) utiliza dos sensores a base de radar, ubicados dentro de la fascia/defensa traseras, para detectar vehículos autorizados para conducir en carreteras (automóviles, camiones, motocicletas, etc.) que entran en las zonas de puntos ciegos por la parte trasera, delantera y lateral del vehículo.



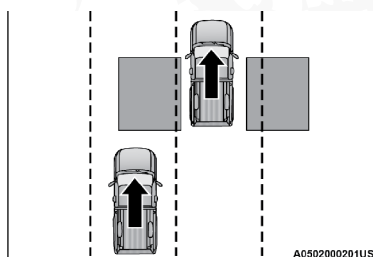

Zonas de detección trasera

Cuando se enciende el vehículo, se ilumina momentáneamente la luz de advertencia del BSM en ambos espejos retrovisores exteriores para avisar al conductor que el sistema está en operación. Los sensores del sistema BSM funcionan cuando el vehículo está en cualquier velocidad hacia adelante.

La zona de detección del BSM abarca aproximadamente un carril en ambos lados del vehículo 3.8 m (12 pies). La zona inicia en el costado del vehículo, cerca del pilar B, y se extiende aproximadamente 3 m (10 pies) hacia atrás de la fascia/defensa del vehículo. El sistema BSM monitorea las zonas de detección en ambos lados cuando la velocidad del vehículo llega a 11 km/h (7 mph) o más y alertará al conductor si hay vehículos en estas zonas. El sistema BSM alertará anticipadamente la aproximación de vehículos aproximándose rápidamente — con una diferencia de hasta 54 km/h (33 mph).

NOTA:

- El sistema BSM NO alertará al conductor de los vehículos que se acercan rápidamente y que están fuera de las zonas de detección.
- El BSM puede experimentar falsas alarmas (pirmadeando) en la luz de advertencia en los espejos retrovisores exteriores cuando una motocicleta o cualquier objeto pequeño permanezca al costado del vehículo por largos periodos de tiempo (más de un par de segundos).

El sistema BSM puede bloquearse si la nieve, el hielo, el lodo u otros contaminantes del camino se acumulan en la fascia/parachoques trasero donde se ubican los sensores de radar. El sistema también puede detectar bloqueos si el vehículo se opera en áreas con retornos de radar extremadamente bajos, como un desierto o paralelo a un gran desnivel de terreno. Si se detecta un bloqueo, aparecerá el mensaje "Punto ciego temporalmente no disponible, limpie las esquinas traseras" en el grupo, ambas luces de los espejos se iluminarán y no se producirán las alertas BSM y RCP. Esta es una operación normal. El sistema se recuperará automáticamente y reanudará la función cuando la condición desaparezca. Para minimizar el bloqueo del sistema, no bloquee el área de la fascia trasera/parachoques donde se encuentra los sensores de radar con objetos extraños (pegatinas para parachoques, portabicicletas, etc.) y manténgalo libre de suciedad en la carretera.



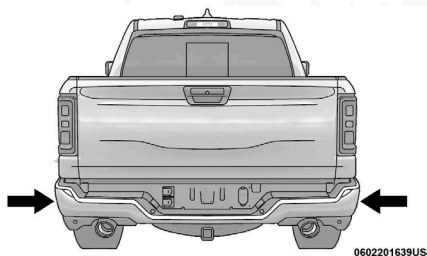

0602201639US

Área de los sensores

El sistema BSM notifica al conductor de objetos en las zonas de detección iluminando la luz de advertencia del BSM ubicada en los espejos exteriores. Adicionalmente, al activar la direccional correspondiente al costado donde existe una alerta, una alerta sonora se escuchará. Durante la reproducción de esta alerta, el volumen del radio disminuirá. Consulte "Modos de operación" para más información.

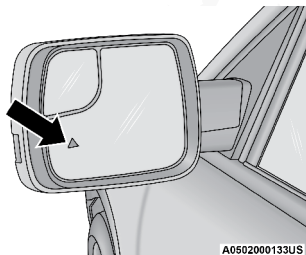

A0502000133US

Ubicación de la luz de advertencia

El sistema BSM monitorea la zona de detección desde tres diferentes puntos (costado, trasero y frontal), mientras conduce vea si alguna alerta es necesaria. El sistema BSM emitirá una alarma durante la entrada de estos puntos.

Ingreso por el costado

Vehículos que se mueven en los carriles adyacentes por cualquiera de los lados del vehículo.

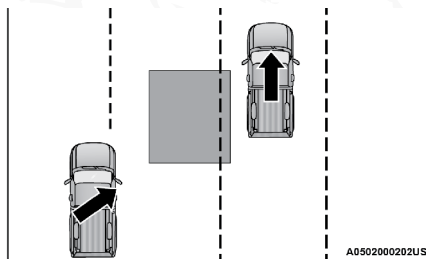

A0502000202US

Monitoreo lateral



Ingreso por la parte trasera

Vehículos que se aproximan por detrás de su vehículo por cualquier lado y que entran a la zona de detección con una velocidad relativa menor de 54 km/h (33 mph). Se emitirá una alerta previa al detectar vehículos aproximándose rápidamente de acuerdo a su velocidad relativa

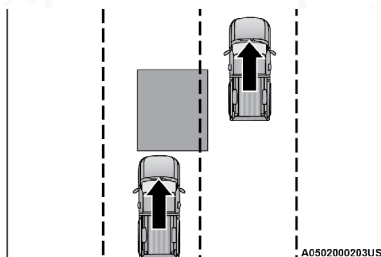

Monitoreo trasero

Rebasando

Si rebasa a otro vehículo lentamente (a una velocidad relativa menor de 24 km/h (13 mph) y el vehículo permanece en el punto ciego durante aproximadamente 1.5 segundos, la luz de advertencia se iluminará. Si la diferencia de velocidad entre los dos vehículos es mayor de 24 km/h (13 mph), la luz de advertencia no se iluminará.

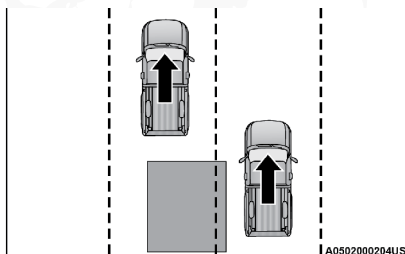

Rebasando/Aproximándose

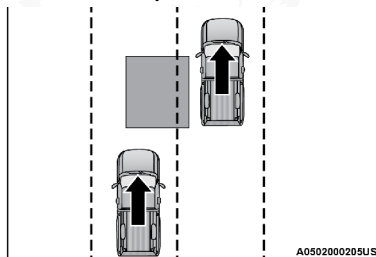

Rebasando/Pasando

El sistema BSM no está diseñado para emitir una alerta sobre objetos fijos como vallas de seguridad, postes, muros, follaje, bordes, etc. Sin embargo, el sistema ocasionalmente puede advertir de dichos objetos. Esto es un funcionamiento normal y su vehículo no requiere servicio.



El sistema BSM no le advertirá de los objetos que se desplazan en la dirección opuesta del vehículo en carriles adyacentes.

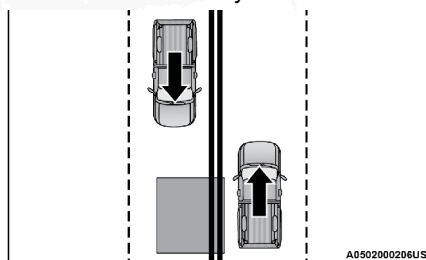

Tráfico en sentido contrario

¡ADVERTENCIA!

El sistema de monitoreo de puntos ciegos únicamente es un auxiliar para ayudar a detectar objetos que se encuentren en las zonas de puntos ciegos. El sistema BSM no está diseñado para detectar peatones, ciclistas o animales. Aunque su vehículo esté equipado con el sistema BSM, siempre revise los espejos del vehículo, voltee sobre su hombro y utilice las direccionales antes de cambiar de carril. Si no lo hace podrían producirse lesiones graves o la muerte.

Trayectoria transversal trasera (RCP, si así está equipado)

La característica de trayectoria transversal trasera (RCP) está diseñada para auxiliar al conductor cuando retrocede en espacios donde su visión de los vehículos que se aproximan pudiera estar obstruida. Proceda lenta y cautelosamente al salir del espacio de estacionamiento hasta que el extremo trasero del vehículo quede a la vista. El sistema RCP luego tendrá una visión clara del tráfico transversal y si detecta que se aproxima un vehículo, alertará al conductor.

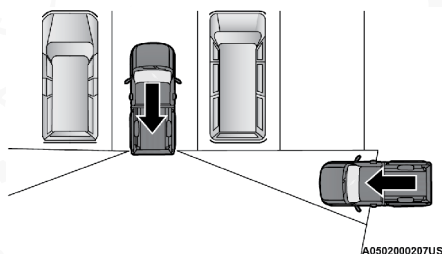

Zonas de detección del RCP

El RCP monitorea las zonas de detección traseras en ambos lados del vehículo, en busca de objetos que se mueven hacia el costado del vehículo a una velocidad mínima de aproximadamente 5 km/h (3 mph), a objetos que se mueven a una velocidad máxima de aproximadamente 32 km/h (20 mph), como en situaciones de un estacionamiento.

NOTA: En un estacionamiento, los vehículos que se aproximan pueden no ser visibles porque son obstruidos por los vehículos estacionados en ambos lados. Si los sensores están bloqueados por otras estructuras o vehículos, el sistema no podrá alertar al conductor.



Cuando el RCP está activado y el vehículo está posicionado en "R" (reversa), el conductor recibe alertas visuales y auditivas, incluyendo la reducción del volumen del radio.

¡ADVERTENCIA!

El RCP no es un sistema auxiliar de reversa. Está diseñado para ayudar al conductor a detectar un vehículo que se aproxima al estar en un estacionamiento. Los conductores deben tener cuidado al ir en reversa, aun cuando utilicen el RCP. Mire siempre cuidadosamente detrás del vehículo, mire hacia atrás y asegúrese que no haya peatones, animales, otros vehículos, obstrucciones o puntos ciegos antes de retroceder. Si no lo hace podrían producirse lesiones graves o la muerte.

Modos de operación de la alerta de punto ciego

Hay tres modos seleccionables de operación en el sistema Uconnect.

Alerta de punto ciego, únicamente luces

Cuando opere en el modo de alerta de punto ciego, el sistema BSM proveerá una alerta visual en el espejo retrovisor lateral apropiado con base en un objeto detectado. Sin embargo, cuando el sistema esté operando en RCP, el sistema responderá con alertas visuales y sonoras cuando esté presente un objeto detectado. Cuando se solicita una alerta sonora, el radio enmudece.

Alerta de punto ciego luces/sonido

Cuando opere en el modo de luces/campanilla de alerta de punto ciego, el sistema BSM proveerá una alerta visual en el espejo retrovisor lateral apropiado con base en el objeto detectado. Si la direccional se activa y ésta corresponde al mismo lado del vehículo que emitió la alerta, también se emitirá una alerta sonora. Siempre que éste active una direccional y se detecte un objeto en el mismo lado al mismo tiempo, se emitirán alertas visuales y sonoras. Además de la alerta sonará el radio (si es que está encendido) enmudecerá.

NOTA: Siempre que el sistema BSM solicite una alerta sonora, el radio enmudecerá.

Cuando el sistema esté operando en RCP, el sistema responderá con alertas visuales y sonoras cuando esté presente un objeto detectado. Cuando se solicita una alerta audible, también enmudece el radio. Se ignora el estado de las direccionales/luces de emergencia; el estado del RCP siempre solicita una alerta sonora.

Alerta de punto ciego apagada

Cuando se apaga el sistema BSM no habrá alertas visibles ni sonoras de los sistemas BSM o RCP o Asistente de cambio de carril con remolque.

NOTA: El sistema BSM almacenará el modo de operación actual cuando se apague el vehículo. Cada vez que se arranque el vehículo se recordará y utilizará el modo almacenado previamente.



Asistente de punto ciego activado por luz direccional (si así está equipado)

Cuando está habilitada en el sistema Uconnect y se activa la señal direccional, la cámara correspondiente en el espejo lateral se mostrará en el radio. La cámara seguirá mostrándose mientras la señal direccional esté activada. Si selecciona "Sólo con remolque", (si así está equipado), la cámara sólo se mostrará cuando haya un remolque conectado al vehículo. Para más información refiérase "Ajustes del Uconnect" en "Multimedia".

¡ADVERTENCIA!

El asistente de punto ciego es solo una ayuda para detectar objetos en las zonas de punto ciego y puede no proporcionar alertas al cambiar de carril en todas las condiciones de manejo. Aunque su vehículo esté equipado con el sistema BSA, siempre verifique los espejos del vehículo, observe por encima del hombro los alrededores y use las luces direccionales antes de cambiar de carril. No seguir estas indicaciones puede dar como resultado lesiones graves o la muerte.

Asistente de cambio de carril con remolque (si así está equipado)

El asistente de cambio de carril con remolque es una función del sistema BSM que extiende la zona de detección de punto ciego mientras jala un remolque.

NOTA: Cuando se activa el asistente, se desactiva la trayectoria transversal trasera (RCP).

El asistente para unir el remolque consiste de tres subfunciones:

- Detección automática de remolque
- Detección del largo del remolque
- Advertencia de cambio de carril con remolque

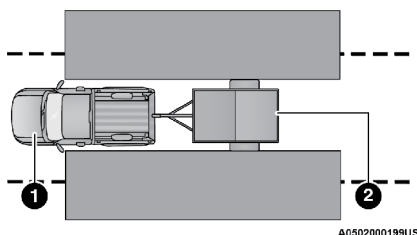

Zonas de detección con el asistente de cambio de carril con remolque

1 — Vehículo

2 — Remolque

Detección automática de remolque

Hay dos modos de operación para la detección del largo del remolque:

-  Modo automático: Cuando el "Modo automático" es seleccionado, el sistema usará los sensores de punto ciego para determinar automática-

mente la presencia y el largo del remolque. La presencia del remolque será detectada usando el radar del punto ciego dentro de los siguientes 90 segundos de movimiento hacia el frente del vehículo. El vehículo deberá moverse arriba de 10 km/h (6mph) para activar la característica. Una vez que el remolque ha sido detectado, el sistema se ajustará por defecto a la zona máxima de puntos ciegos hasta que se haya verificado la longitud. Usted verá "Auto" en el módulo de instrumentos.

-  Modo máximo: Cuando el "Modo Máximo" sea seleccionado, el sistema por defecto se ajustará a la zona de punto ciego máxima sin importar el tamaño del remolque que esté conectado.

NOTA: La configuración seleccionada se almacena cuando la ignición se coloca en Apagado. Para cambiar esta configuración, debe ser seleccionada a través de los ajustes del Uconnect. Consulte "Ajustes del Uconnect" en "Multi-media" para obtener más información.

Detección de longitud del remolque

Una vez que se ha establecido la presencia del remolque. La longitud del remolque se establecerá (haciendo un giro de 90 grados) y luego se mostrará la categoría de longitud del remolque (ejemplo 3m a 6m (10-20 pies)). Esto puede tomar hasta 30 segundos después de completar el giro.

NOTA: Durante el mismo ciclo de encendido, si el vehículo está detenido por un mínimo de 90 segundos, el sistema activará una nueva "solicitud de detección de remolque" una vez que el vehículo reanude el movimiento.

La longitud máxima admitida por la función del asistente de unión de remolque es 12 m (39.5 pies). La longitud del remolque es considerada desde la parte delantera del enganche del remolque hasta el extremo trasero del cuerpo, la defensa o rampa del remolque.

El ancho máximo admitido por la función del asistente es de 2.59 m (8.5 pies). El ancho del remolque se mide desde la parte más ancha del remolque y puede incluir ruedas, neumáticos, protecciones o rieles.

NOTA:

- Los remolques de quinta rueda o de cuello de ganso no son compatibles con el asistente de cambio de carril con remolque.
- **NOTA:** La habilidad para detectar remolques puede verse reducida en ambientes concurridos o de mucho movimiento. Estacionamientos concurridos, áreas angostas rodeadas de árboles, o cualquier área concurrida podría evitar que los sensores de radar sean capaces de detectar el remolque correctamente. El sistema intentará detectar el remolque en cada ciclo de ignición o cada 90 segundos en detención.



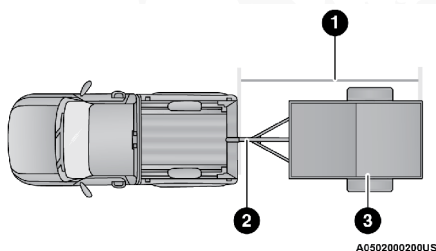

Detección de longitud del remolque

- 1 — Longitud del remolque 3 — Ancho del remolque
2 — Gancho del remolque

La longitud del remolque se identificará y colocará en una de las siguientes categorías:

- $\frac{10 \text{ ft}}{3 \text{ m}} - \frac{3 \text{ m}}{10 \text{ ft}}$ Longitud del remolque de hasta 3 m (10 pies) - La zona de punto ciego se ajustará a 3 m (10 pies).
- $\frac{20 \text{ ft}}{6 \text{ m}} - \frac{6 \text{ m}}{20 \text{ ft}}$ Longitud del remolque entre 3 m a 6 m (10 pies y 20 pies) - La zona de punto ciego se ajustará a 6 m (20 pies) .
- $\frac{30 \text{ ft}}{9 \text{ m}} - \frac{9 \text{ m}}{30 \text{ ft}}$ Longitud del remolque entre 6 m a 9 m (20 pies y 30 pies) - La zona de punto ciego se ajustará a 30 pies (9 m).
- $\frac{\text{Max}}{12 \text{ m}}$ Longitud del remolque entre 9 m a 12 m (30 pies y 39.5 pies) - La zona de punto ciego se ajustará a la distancia máxima.

NOTA: La longitud del remolque se determina con un rango de variación de +/- 1 m (+/- 3 pies) de longitud real. Los remolques que tengan el mismo tamaño que los límites de las categorías, 3/6/9 m (10/20/30 pies), podrían ser ubicados en la categoría superior o inferior a la correcta.

Advertencia de cambio de carril con remolque

La advertencia de cambio de carril con remolque es la extensión de la función de punto ciego para cubrir la longitud del remolque, más un margen de seguridad, para advertir al conductor cuando hay un vehículo en el carril adyacente. El conductor es alertado por la iluminación de la luz de advertencia de BSM ubicada en el espejo retrovisor exterior del lado donde se detecta el otro vehículo. Además, se escuchará una alerta y se reducirá el volumen de la radio. Consulte "Modos de operación" en esta sección para obtener más información.

NOTA:

- El sistema de alerta de unión de remolque NO alerta al conductor sobre vehículos que se aproximan rápidamente y/o que están fuera de las zonas de detección.
- El sistema de monitoreo de punto ciego (BSM) puede experimentar caídas (parpadear entre encendido y apagado) de las luces indicadoras de advertencia del espejo lateral cuando una motocicleta o cualquier objeto



pequeño permanece en el costado del vehículo por períodos prolongados (más de un par de segundos).

- Áreas atestadas como estacionamientos, vecindarios, etc., puede provocar una mayor cantidad de alertas falsas. Esto es una operación normal.

¡ADVERTENCIA!

El sistema de monitoreo de puntos ciegos únicamente es un auxiliar para ayudar a detectar objetos que se encuentren en las zonas de puntos ciegos. El sistema BSM no está diseñado para detectar peatones, ciclistas o animales. Aunque su vehículo esté equipado con el sistema BSM, siempre revise los espejos del vehículo, voltee sobre su hombro y utilice las direccionales antes de cambiar de carril. Si no lo hace podrían producirse lesiones graves o la muerte.

Información general

La operación de este equipo está sujeta a las siguientes dos condiciones:

(1) es posible que este equipo o dispositivo no cause interferencia perjudicial y (2) este equipo o dispositivo debe aceptar cualquier interferencia, incluyendo la que pueda causar su operación no deseada.

NOTA: Cambios o modificaciones no aprobados expresamente por la parte responsable del cumplimiento podrían anular la autoridad del usuario para operar el equipo.

Advertencia de colisión delantera con mitigación (FCW) (Si así está equipado)

El sistema de advertencia de colisión delantera (FCW) con mitigación, alerta al conductor con advertencias auditivas y visibles (dentro de la pantalla), podría aplicar un jalón de freno para advertir al conductor cuando detecta una colisión potencial con el vehículo frente al suyo y solicita al conductor que actúe a fin de evitar y mitigar la colisión.

NOTA: El FCW monitorea la información del sensor de detección al frente, así como también del EBC (Controlador electrónico de los frenos) para calcular una posible colisión delantera. Cuando el sistema determina que existe la posibilidad de una colisión delantera, se alertará al conductor con advertencias sonoras y visuales y posiblemente un ligero tirón de freno.

Si el conductor no toma acción basada en estas advertencias progresivas, el sistema proporcionará un nivel de frenado autónomo limitado para ayudar a frenar el vehículo y mitigar la potencial colisión delantera. Si el conductor reacciona a las advertencias y frena, el sistema determina que el conductor tiene la intención de evitar la colisión frenando pero que no ha aplicado con suficiente fuerza en el freno, el sistema compensará y proporcionará la fuerza de frenado adicional según sea requerida.

Si un evento que active la advertencia sucede a una velocidad por debajo de los 52 km/h (32 mph), el sistema podría proporcionar la fuerza máxima o parcial de frenado para mitigar la potencial de colisión frontal. Si el sistema



detiene el vehículo completamente, sólo se mantendrán aplicados los frenos por dos segundos y luego los liberará.



Mensaje de FCW

Cuando el sistema determina que una colisión con el vehículo al frente de usted ya no es probable, la advertencia se desactivará.

NOTA:

- La velocidad mínima para la activación de FCW es 5 km/h (3 mph).
- La alerta FCW puede dispararse sobre otros objetos que no sean vehículos, como lo son las vallas de protección o los postes basados en la predicción de curso. Esto está previsto y es una parte del FCW, de su activación normal y funcionalidad.
- No es seguro probar el sistema FCW. Para prevenir daños al sistema, después de activarlo cuatro veces con un ciclo de llave, la porción activa de frenado del FCW se desactivará hasta el siguiente ciclo de ignición.
- El sistema FCW está hecho para caminos cimentados solamente. Si el vehículo es llevado por caminos todo terreno, el FCW debería ser desactivado para prevenir advertencias y campanas innecesarias. Si el vehículo entra en 4WD rango bajo, el sistema FCW se desactivará automáticamente.
- Es posible que FCW no reaccione a objetos irrelevantes, como objetos en voladizo, objetos reflejados en el suelo, objetos que no están en la trayectoria del vehículo, objetos inmóviles que están lejos, el tráfico que se aproxima, o vehículos de cabeza con el mismo o vehículos con igual o mayor velocidad.
- FCW se desactivará así como el sistema ACC generando una pantalla no disponible.

¡ADVERTENCIA!

La advertencia de colisión delantera (FCW) no está diseñada para evitar una colisión por sí sola. El conductor tiene la responsabilidad de evitar una colisión controlando el vehículo mediante el frenado y dirección. Si no se sigue esta advertencia podrían producirse lesiones graves o la muerte.

Encendido/Apagado del FCW

El botón está ubicado en la pantalla del sistema Uconnect, en los ajustes de control. Consulte "Ajustes del Uconnect" en el capítulo "Multimedia" para más información.



- Para encender el sistema FCW, presione el botón de colisión frontal una vez.
- Para apagar el sistema FCW, presione el botón de colisión frontal nuevamente.

NOTA:

- Cuando el FCW se encuentra encendido, le permite advertirle al conductor sobre posibles colisiones con el vehículo al frente de usted.
- Cuando el FCW se encuentra apagado, se evita que el sistema emita alerta sobre posibles colisiones con el vehículo frente a usted. Si se apaga el sistema FCW, se mostrará el mensaje "FCW Apagado" (FCW OFF).
- Si se ajusta el FCW a "Sólo advertencia", evitará que el sistema proporcione un frenado activo limitado, o soporte adicional de frenado si el conductor no frena adecuadamente en caso de una posible colisión frontal.
- Cuando el estado del FCW es ajustado a "Frenado y advertencia", le permitirá al sistema advertirle al conductor sobre posibles colisiones con el vehículo al frente de usted utilizando advertencias visuales/sonoras y aplicar frenado autónomo limitado.
- El sistema por defecto opera en "Completamente encendido" al ciclar la ignición. Si el sistema se apaga, este se restablecerá a "Completamente encendido" cuando se reinicie el vehículo.

Sensibilidad y estado del freno FCW

La sensibilidad del sistema FCW y ajustes del frenado activo pueden ser programados a través del sistema Uconnect®. Consulte "Ajustes del Uconnect®" para más información en el capítulo "Multimedia".

- Lejos
 - Cuando la sensibilidad del sistema es ajustada a "Lejos" y el estado del sistema es "Sólo advertencia", le permitirá advertirle al conductor sobre posibles colisiones a una distancia mayor a través de alertas visuales/sonoras.
 - Los conductores más precavidos que no tengan problemas con advertencias frecuentes podrían preferir este ajuste.

NOTA: La configuración "Lejos" puede resultar en una mayor cantidad de Posibles advertencias de colisión experimentadas (FCW).

- Medio
 - Cuando la sensibilidad del sistema es ajustada a "Medio" y el estado del sistema es "Sólo advertencia", le permitirá advertirle al conductor sobre posibles colisiones a través de alertas visuales/sonoras.
- Cerca
 - Cuando la sensibilidad del sistema es ajustada a "Cerca" y el estado del sistema es "Sólo advertencia", le permitirá advertirle al conductor sobre posibles colisiones a una distancia muy cercana a través de alertas visuales/sonoras.
 - Este ajuste proporciona menos tiempo de reacción que los ajustes "Lejos" y "Medio", que le permite una experiencia de conducción más dinámica.
 - Conductores con un estilo más dinámico que deseen evitar advertencias frecuentes podrían preferir este ajuste.



NOTA: La configuración “Cerca” puede resultar en una menor cantidad de Posibles advertencias de colisión experimentadas.(FCW)

Advertencia de FCW Limitado

Si el sistema en pantalla despliega “ACC/FCW Límited Functionality, o “ACC/FCW Límited Functionality Clean Front Windshield” momentáneamente, podría haber una condición que límite la funcionalidad del sistema FCW. Aunque el vehículo todavía se puede conducir bajo condiciones normales, la activación de los frenos podría no estar disponible en su totalidad. Una vez que la condición que limita el sistema ya no sea presentada, el sistema regresará a su operación normal, si el problema persiste, acuda a su Distribuidor Autorizado.

Advertencia de Servicio a FCW

Si el sistema se apaga y en la pantalla del panel de instrumentos despliega:

- “ACC/FCW Unavailable Service Required” (ACC/FCW no disponible requiere servicio).
- “Cruise/FCW unavailable service required” (Cruce/FCW no disponible, requiere servicio).

Esto indica que hay una falla interna del sistema. Aunque el vehículo todavía se puede conducir en condiciones normales, haga que el sistema sea revisado por un Distribuidor Autorizado.

Sistema de ayuda para maniobras de evasión (ESA, si así esta equipado)

El sistema te ayuda para maniobras de evasión es una sub característica del sistema de frenado de emergencia automático. el sistema ayuda al conductor cuando se detecta una posible colisión frontal mediante el sistema de advertencia de colisión frontal y cuando el conductor responde con una maniobra evasiva para evitar la colisión. el sistema calculará la trayectoria óptima del vehículo para evitar el objeto manteniendo el control del vehículo. A continuación puede asistir al conductor para realizar la maniobra evasiva si se cumplen todas las condiciones.

Precondiciones del Sistema de ayuda para maniobras de evasión:

- El sistema ESA se activa cuando el sistema FCW (Únicamente cuando hay advertencias o bien advertencias de frenado) está activado los ajustes del sistema Uconnect.
- El sistema ESA se activa a velocidades mayores a 55 km/h (34 mph) y por debajo de 135 km/h (83 mph).
- El sistema ESA utiliza el Monitoreo de puntos ciegos, radar, y cámaras para determinar si la trayectoria está abierta. En caso de no tener una ruta clara detectada, el sistema ESA no se activará.

NOTA:

El sistema ESA no se activa bajo las siguientes condiciones:

- Se tiene acoplado un remolque



- La visibilidad es muy baja, en condiciones de nieve, o fuertes lluvias
- Las condiciones del camino no son óptimas

El sistema ESA es parte del sistema FCW y no puede apagarse o activarse de forma independiente.

¡ADVERTENCIA!

El sistema de ayuda para maniobras de evasión (ESA) no está diseñado para evitar una colisión por sí misma ni puede detectar todos los tipos de posibles colisiones. El conductor tiene la responsabilidad de evitar una colisión controlando el vehículo mediante el frenado y la dirección. No seguir esta advertencia puede resultar en lesiones graves o la muerte.

Sistema de frenado de emergencia peatonal (PEB, si así está equipado)

El PEB es un subsistema del FCW que le proporciona al conductor alertas sonoras y visuales en la pantalla del tablero de instrumentos y podría aplicar frenado automáticamente cuando detecte una potencial colisión con un peatón/ciclista.

Si un evento de activación del PEB comienza a una velocidad por debajo de los 60 km/h (37 mph), el sistema podría proporcionar frenado para mitigar la potencial colisión con un peatón. Si el evento de activación del PEB frena por completo al vehículo, el sistema mantendrá al vehículo detenido por 2 segundos, después liberará los frenos. Cuando el sistema determine que ya no es probable una colisión con el peatón frente a usted, el mensaje de advertencia se desactivará.

La velocidad de activación mínima del PEB es 5 km/h (3 mph).

¡ADVERTENCIA!

El frenado de emergencia para peatones/ciclistas (PEB) no está diseñado para evitar una colisión en sí misma, ni para detectar cualquier tipo de colisión potencial con un peatón. El conductor tiene la responsabilidad de evitar la colisión controlando el vehículo a través de los frenos y el volante. No seguir estas advertencias pueden provocar heridas serias o la muerte.

Asistente de colisión en intersecciones (ICA, si así está equipado)

El sistema de asistencia de colisión en intersecciones (ICA) utiliza 3 sensores de radar frontales ubicados en el parachoques delantero para detectar vehículos que se acercan desde el frente o a los lados al cruzar una intersección. Cuando el sistema determina que hay probabilidad de colisión al hacer maniobras de giro en el tráfico, intentará mitigar una posible colisión desacelerando el vehículo. Si el sistema determina que hay probabilidad de colisión con un vehículo que cruza, puede aplicar frenado adicional para complementar el frenado del conductor e intentar mitigar una posible colisión. El sistema emitirá alertas auditivas y visuales (mostradas en el tablero de instrumentos). Si el conductor determina que se necesita acelerar para evitar una colisión cuando en el acelerador se presione el sistema ICA se cancelará.



Sistema de monitoreo de presión de las llantas (TPMS, si así está equipado)

El sistema de monitoreo de presión de las llantas (TPMS) alertará al conductor en caso de que haya una llanta con baja presión basándose en la presión de inflado de la llanta en frío recomendada.

NOTA: La luz de advertencia del TPMS se iluminará en el módulo de instrumentos y se escuchará una alerta sonora cuando la presión de llanta esté baja en una o más de las 4 llantas activas. Adicionalmente, el módulo de instrumentos mostrará gráficamente el valor de cada llanta con las que tengan baja presión en un color distinto, o la pantalla del radio Uconnect (Si así está equipado) mostrará un mensaje del TPMS, cuando esto ocurre usted debe incrementar la presión de llanta para apagar la luz de advertencia del TPMS.

La presión de las llantas variará con la temperatura aproximadamente 7 kPa (1 lb/pulg²) por cada 6.5°C (12°F). Esto significa que cuando baja la temperatura exterior, la presión de las llantas disminuye. La presión de las llantas siempre debe establecerse con base en la presión de inflado en frío de las llantas. Esto se define como la presión de las llantas después de que el vehículo no ha sido conducido durante al menos tres horas, ni más de 1.6 km (1 milla) después de un periodo de tres horas. La presión de inflado de los neumáticos en frío no debe exceder la presión de inflado máxima indicada en el flanco del neumático. La presión de los neumáticos también aumentará a medida que se conduce el vehículo; esto es normal y no debe haber ajuste para este aumento de presión.

Consulte "Llantas – Información general" en "Arranque y funcionamiento" para información sobre de cómo inflar correctamente las llantas del vehículo.

El TPMS alertará al conductor cuando haya una llanta con presión baja, si por cualquier razón, la presión de la llanta es menor que el límite de advertencia de presión baja, incluyendo los efectos de baja temperatura y pérdida natural de presión a través de la llanta.

El TPMS continuará alertando al conductor de una condición de baja presión de la llanta mientras exista la condición y no se apagará hasta que la presión de la llanta esté en o por arriba de la presión de inflado en frío recomendada para la llanta. Una vez que la advertencia de baja presión de la llanta se ha iluminado, la presión de la llanta debe aumentarse hasta la presión de inflado en frío recomendada para la llanta, a fin de que se pueda apagar la luz indicadora de monitoreo de presión de la llanta. El sistema se actualizará automáticamente y la luz indicadora de monitoreo de presión de las llantas se apagará una vez que se haya recibido la información actualizada de la presión de las llantas. El vehículo puede necesitar conducirse por aproximadamente 20 minutos a una velocidad mayor a 24 km/h (15 mph) para recibir esta información.

NOTA: Cuando llene de aire llantas en temperatura de operación, la presión puede requerir incrementarse 4 psi (28 kpa) por encima del valor recomendado en la etiqueta de presión en frío para que el testigo de llanta baja pueda apagarse.



Por ejemplo, su vehículo tiene una presión de inflado en frío (estacionado por más de tres horas) recomendada de 207 kPa (30 lb/pulg²). Si la temperatura ambiente es de 20°C (68°F) y la presión medida de las llantas es de 186 kPa (27 lb/pulg²), una caída de temperatura a -7°C (20°F) disminuirá la presión de las llantas a aproximadamente 158 kPa (23 lb/pulg²). Esta presión de las llantas es lo suficientemente baja como para encender la luz indicadora de monitoreo de presión de las llantas. Si se conduce el vehículo se puede provocar un incremento de presión de las llantas a aproximadamente 186 kPa (27 lb/pulg²), pero la luz indicadora de monitoreo de presión de las llantas continuará encendida. En esta situación, la luz indicadora de monitoreo de presión de las llantas, únicamente se apagará después de que las llantas hayan sido infladas al valor de presión recomendada de inflado de la llanta en frío.

¡ADVERTENCIA!

- El TPMS ha sido optimizado para las llantas y ruedas de equipo original. Las presiones del TPMS se han establecido para el tamaño de las llantas equipadas en su vehículo. Si utiliza equipo de reemplazo que no es del mismo tamaño, tipo y/o estilo, el sistema podría funcionar incorrectamente o se podría dañar el sensor. Las ruedas no originales pueden ocasionar daños a los sensores.
- Después de utilizar selladores de neumáticos no originales, se recomienda llevar su vehículo a un Distribuidor Autorizado para revisar el funcionamiento del sensor.
- Después de inspeccionar o ajustar la presión de las llantas, siempre vuelva a instalar el tapón del vástago de la válvula. Esto evitará que se introduzca humedad y suciedad al vástago de la válvula, lo que podría dañar el sensor de monitoreo de presión de las llantas.

NOTA:

- El TPMS no está diseñado para sustituir el cuidado y mantenimiento normal de las llantas ni para proveer alertas de una falla o problema de las llantas.
- El TPMS no debe utilizarse como un manómetro (medidor) de presión de las llantas mientras ajusta la presión de las llantas de su vehículo, a menos de que su vehículo esté equipado con el sistema de Alerta de Llenado de llantas (TFA).
- Conducir con una llanta muy desinflada ocasiona que la llanta se sobrecaliente y puede ocasionar que se dañe. El inflado insuficiente también reduce la economía de combustible, la vida del dibujo de la llanta y puede afectar el manejo del vehículo y su capacidad para detenerse.
- El TPMS no es un sustituto del mantenimiento adecuado de las llantas y es responsabilidad del conductor mantener la correcta presión de las llantas usando un medidor de presión preciso, aún si el inflado insuficiente no ha llegado al nivel de activar la iluminación de la Luz indicadora de monitoreo de presión de las llantas.
- Aún y cuando los cambios de temperatura de las estaciones afectan la presión de las llantas, el TPMS realizará el monitoreo de la presión real de las llantas.



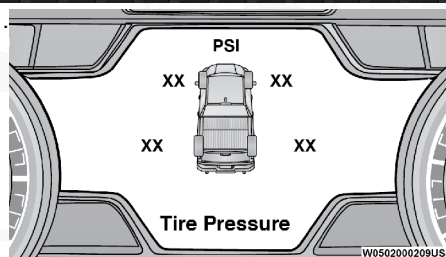

Pantalla del monitoreo de presión de llanta

El sistema de monitoreo de presión (TPMS) utiliza tecnología inalámbrica con sensores electrónicos montados en las ruedas para monitorear la presión de la llanta. Los sensores, montados en cada rueda como parte de la válvula transmiten las lecturas de presión de la llanta a un módulo receptor.

NOTA: Es muy importante verificar la presión mensualmente en todas sus llantas regularmente y mantenerla en un nivel apropiado.

El TPMS consta de los siguientes componentes:

- Módulo receptor
- 4 sensores de monitoreo de rueda.
- Varios mensajes del sistema de monitoreo de presión de las llantas, que se despliegan en la pantalla del módulo de instrumentos.
- Luz indicadora de monitoreo de presión de inflado de las llantas.

Advertencias de baja presión del monitoreo de presión de las llantas

 La luz indicadora de monitoreo de presión de las llantas (TPMS) se iluminará en el módulo de instrumentos y sonará una campanilla cuando esté baja la presión de una o más de las cuatro llantas rodando. Además, la pantalla del módulo de instrumentos mostrará el mensaje de presión baja en la pantalla de presiones de llanta con los valores de presión de inflado de las llantas bajas en un color diferente. Adicionalmente se mostrará el mensaje "Inflar a XX".

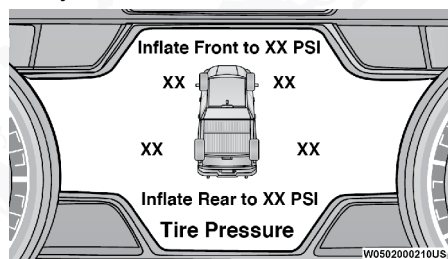

Pantalla del monitoreo de llanta con presión baja

Si se presenta una condición de llanta baja en alguna de las cuatro llantas en uso, deberá detenerse tan pronto como sea posible e inflar (las llantas que se muestran en la gráfica con diferentes colores) a la presión de la placa de presión en frío recomendada para el vehículo que se muestra en el mensaje "Inflar a XXX" (Inflar a XXX)". Una vez que el sistema recibe los

valores, el sistema automáticamente actualizará los valores en la pantalla del panel de instrumentos con el color original y el mensaje de presión baja, se apagará. El vehículo podría requerir que sea conducido por 20 minutos a una velocidad de 24 km/h (15mph) para que el TPMS reciba la información.

NOTA: Al llenar las llantas calientes, es posible que se necesite aumentar la presión de la llanta hasta 28 kPa (4 psi) adicionales por encima de la presión recomendada en la placa fría para apagar la luz indicadora de monitoreo de presión de llantas.

Advertencia de servicio del sistema TPMS

Cuando una falla es detectada en el sistema, la lámpara de advertencia del sistema TPM se iluminará por 75 segundos y permanecerá encendida. También sonará una campanilla. Adicionalmente la pantalla mostrará el mensaje "SERVICE TPM SYSTEM" por un mínimo de cinco segundos y después mostrará guiones (- -) en lugar del valor de la presión para indicar el sensor que no está siendo recibido.

Si se cicla la ignición, esta secuencia repetirá la operación para detectar si todavía existe la falla. Si la falla ya no existe, la luz indicadora del sistema TPMS se apagará, el mensaje de texto "SERVICE TPM SYSTEM" en la pantalla desaparecerá y el valor de la presión se mostrará en lugar de los guiones. Una falla en este sistema puede ocurrir debido a los siguientes casos:

- Por una interferencia de la señal ocasionada por dispositivos eléctricos o por encontrarse cerca de lugares que emitan las mismas frecuencias que los sensores del sistema TPM.
- Por la instalación de películas polarizadas en las ventanas que contengan materiales que bloqueen las señales de onda de radio.
- Por la acumulación de nieve o hielo alrededor de las llantas o en los tapones.
- Por el uso de cadenas para nieve en el vehículo.
- El uso de ruedas/llantas no equipadas con sensores del sistema TPM.

Podría ocurrir una falla en el sistema debido a una condición de ubicación incorrecta del sensor TPM. Cuando sucede una falla debido a una ubicación de sensor incorrecta, la luz de advertencia del sistema TPMS destellará por 75 segundos y permanecerá encendida. La falla también provocará que se emita una alerta. Adicionalmente, la pantalla del módulo de instrumentos mostrará el mensaje "Presión de llanta temporalmente no disponible" en la pantalla de presiones de llanta. Si se cicla la ignición, esta secuencia se repetirá, en el caso que la falla siga presente. Si la falla del sistema ya no existe, la luz de advertencia no destellará y la pantalla de presiones de llanta mostrará los valores correctos.

Vehículos con llanta de refacción compacta o llanta de refacción distinta a la original

- Una llanta de refacción de distinto tamaño al resto o la llanta de refacción compacta no tiene sensor de monitoreo de presión de llanta. Por lo tanto, el sistema TPMS no realizará el monitoreo de presión en la llanta de refacción.



- Si instala una llanta de refacción de distinto tamaño al resto o la llanta refacción compacta en lugar de una llanta regular que tiene una presión debajo del límite de advertencia de baja presión, en el siguiente ciclo de ignición, una campanilla sonará y la luz indicadora del sistema TPMS se encenderá. Adicionalmente, la gráfica en la pantalla aún desplegará un valor de presión destellando. El mensaje "Inflar a XX" también se mostrará.
- Después de conducir el vehículo durante 20 minutos a 24 km/h (15 mph), la luz indicadora del sistema TPMS destellará durante 75 segundos y después permanecerá encendida. Adicionalmente, la pantalla desplegará el mensaje "SERVICE TPM SYSTEM" (Revise el TPMS) durante tres segundos y después desplegará guiones (- -) en lugar del valor de la presión.
- Para cada ciclo de ignición siguiente, una campanilla sonará, la luz indicadora del sistema TPMS destellará durante 75 segundos y después permanecerá encendida en forma sólida y la pantalla desplegará el mensaje "SERVICE TPM SYSTEM" (Revise el TPMS) durante tres segundos y después desplegará guiones (- -) en lugar del valor de la presión.
- Una vez que repare o reemplace la llanta original y reinstale en el vehículo en lugar de la refacción compacta, el sistema TPMS se actualizará automáticamente y la luz indicadora del sistema TPMS se apagará. Adicionalmente, el testigo del sistema TPMS se apagará y la pantalla mostrará nuevos valores de presión en vez de guiones (--), siempre y cuando la presión de los neumáticos no se encuentre por debajo del límite de presión. El vehículo puede necesitar conducirse por 20 minutos a una velocidad mayor de los 24 km/h (15 mph) para que el sistema TPMS reciba la información.

Alerta de llenado de llanta

Esta característica notifica al conductor cuando se alcanza la presión de la llanta recomendada al inflar o desinflar el neumático.

El conductor puede optar por desactivar o habilitar la función de alerta de llenado de llantas mediante el uso de la configuración del sistema Uconnect.

NOTA:

- Sólo se puede llenar una llanta a la vez cuando se utiliza el sistema de alerta de llenado de llanta.
- La función de alerta de llenado de llanta no se puede ingresar si una falla existente del sistema TPM está colocada como "activa" o si el sistema está en modo de desactivación (si está equipado).

El sistema se activará cuando el sistema TPM detecte un incremento en la presión de las llantas. La ignición debe de estar en la posición de RUN (En marcha) con la transmisión en "P" (estacionamiento).

NOTA: No es necesario tener el motor en marcha para ingresar al modo de alerta de llenado de llanta.

Las luces de emergencia se encenderán para confirmar que el vehículo está en modo de alerta de llenado de llanta.



Cuando se entre en modo de alerta de llenado de llanta, la pantalla de visualización de presión de las llantas se mostrará en el módulo de instrumentos.

Si las luces de emergencia no se encienden al inflar la llanta, el sensor del TPMS puede estar fuera de rango bloqueando la señal del sensor. En este caso, el vehículo podría requerir un ligero ajuste hacia enfrente o hacia atrás para salir del espacio que le bloquea.

Operación:

- El claxon sonará para avisar al conductor cuándo dejar de llenar la llanta cuando ésta alcance la presión recomendada.
- El claxon sonará tres veces si la llanta está demasiado llena y continuará sonando cada cinco segundos si el conductor continúa inflando la llanta.
- El claxon sonará una vez más cuando se deje salir suficiente aire para alcanzar el nivel de inflado adecuado.
- La bocina también emitirá tres pitidos si la llanta no está suficientemente inflada y continuará sonando cada cinco segundos si el conductor continúa desinflando la llanta.

Información general

La operación de este equipo está sujeta a las siguientes dos condiciones:

(1) es posible que este equipo o dispositivo no cause interferencia perjudicial y (2) este equipo o dispositivo debe aceptar cualquier interferencia, incluyendo la que pueda causar su operación no deseada.

NOTA: Los cambios y modificaciones hechas no expresamente aprobadas por la parte responsable, podría anular la autoridad de operar el equipo.

Sistema de monitoreo de presión de llanta de remolque (TTPMS, si así está equipado)

El sistema de monitoreo de presión de llanta de remolque (TTPMS) es una característica que mostrará los valores de presión de llanta y le advertirá al conductor de una baja presión de llanta en el remolque, según lo establecido por el conductor, a través del radio.

El TTPMS monitorea la presión de cada llanta y le advierte al conductor, a través del módulo de instrumentos sobre una condición de baja presión, error en el sensor o una condición de mal funcionamiento. El módulo de instrumentos mostrará la presión de llanta actual o guiones para cada una de las llantas del remolque de acuerdo a su configuración. El sistema permite hasta 12 ruedas por remolque configurado. Consulte "Ajustes Uconnect" en el capítulo "Multimedia" para más información.



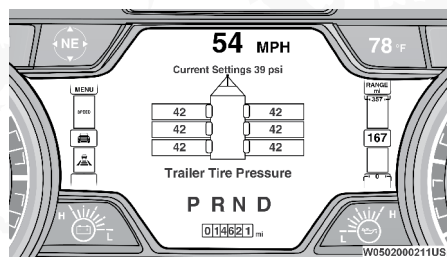

Sistema de monitoreo de presión de llanta de remolque

Emparejamiento de sensores del remolque

Para utilizar esta característica, los sensores de presión proporcionados deben ser instalados a las llantas del remolque deseado y los sensores deberán ser enlazados al vehículo. Si el remolque requiere más de los 4 sensores proporcionados, puede adquirirlos con su Distribuidor Autorizado RAM.

Con los sensores instalados y el remolque cerca o enganchado a su vehículo, comience el procedimiento de emparejamiento ingresando al menú de ajustes en el sistema Uconnect y seleccione el remolque. Consulte “Ajustes Uconnect” en el capítulo “Multimedia” para más información. Seleccione el remolque deseado para enlazar, abra el menú “Presión de llantas” y seleccione “Ajustar todas las llantas”. Para más información refiérase a la sección “Ajustes del Uconnect” en “Multimedia”.

NOTA: El vehículo podría no poder ser conducido hasta que el proceso de emparejamiento sea completado.



Ajustes de presión de llanta del remolque

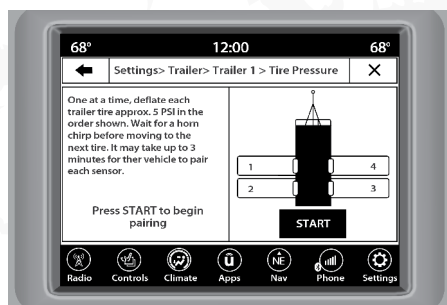

Emparejamiento de presión de llanta del remolque

Siga las instrucciones en pantalla para seleccionar el número de ejes (1-3), el número de llantas en el remolque (2, 4, 6, 8 o 12) y el establecimiento de presión de llantas del remolque. El rango de selección va de los 25 PSI a 125 PSI (172 kPa a 862 kPa).

Una vez programada la presión (PSI o kPa), la pantalla de sincronización aparecerá. Los sensores deben ser enlazados en el orden mostrado. Comenzando con la Llanta 1, desinfla la llanta en 5 PSI (34 kPa) y espere al sonido del claxon. Puede tomarle hasta 3 minutos para que el sonido del claxon se escuche, indicando que el sensor se ha enlazado. Repita el proceso para cada llanta, en orden, hasta terminar. No salga de la pantalla de sincronización hasta que termine el proceso. Si el enlace no fue satisfactorio, se escuchará el claxon dos veces, y una indicación en pantalla le permitirá reintentar el procedimiento, "Reintentar" sólo aparecerá cuando el ajuste falló. Cada llanta debe ser enlazada satisfactoriamente durante un procedimiento de enlace individual para recibir la pantalla de completado satisfactorio.

NOTA: El proceso de enlace se cierra automáticamente si no hay comunicación con un sensor, se escuchará dos veces el sonido del claxon indicando la falla del enlace y un mensaje en la pantalla del radio aparecerá anunciando que el proceso no fue completado. En algunas circunstancias, el sonido doble del claxon sucederá cada 3 minutos indicando la falla del emparejamiento. Si esto sucede, puede cancelar el sonido del claxon ciclando la ignición a Apagado (OFF) y de regreso a la posición de En marcha.

Advertencias de baja presión de llanta

Cuando se detecta una presión de llanta baja en una o más de las llantas activas el módulo de instrumentos mostrará el mensaje "Presión de llanta de remolque baja". El módulo de instrumentos mostrará la gráfica del TTPMS mostrando los valores de presión de llanta con los valores de baja presión en un color diferente.

Si esto ocurre, usted debe detenerse lo más pronto posible e inflar las llantas con una condición de presión baja (se encontrarán resaltadas de un color distinto en la gráfica del módulo de instrumentos) a la presión establecida por el cliente en la parte superior de la gráfica del TTPMS. Una vez que el sistema recibe las presiones de llanta actualizadas, el sistema automáticamente actualizará el gráfico en la pantalla del módulo de instrumentos



a su color original. El vehículo podría necesitar ser conducido hasta por 10 minutos a una velocidad mayor a los 24 km/h (15 mph) para que TTPMS reciba la información actualizada.

Advertencia de servicio al TTPMS

Si el sistema detecta una falla, la pantalla del módulo de instrumentos mostrará el mensaje “Servicio al sistema de monitoreo de presión de llanta del remolque requerido” por un mínimo de 5 segundos.

Una vez que la falla ha sido corregida el mensaje “Servicio al sistema de monitoreo de presión de llanta del remolque requerido” ya no será mostrado. El vehículo podría necesitar ser conducido hasta por 10 minutos a una velocidad mayor a los 24 km/h (15 mph) para que TTPMS reciba la información actualizada.

Sistema de presión de llanta del remolque no configurado

El mensaje “Sistema de presión de llanta del remolque no configurado” se mostrará en el módulo de instrumento cuando el número de remolque seleccionado no cuenta con valores de configuración ingresados (Número de llantas, Número de ejes, Presión de llanta ajustada, Identificación de sensores TPM del remolque). Para corregir esa condición consulte “Ajustes Uconnect” en el capítulo “Multimedia” para más información.

Sensores del remolque detectados no coinciden con el remolque activo

El mensaje “Sensores de remolque detectados no coinciden con el remolque activo” se mostrará cuando los sensores recibidos por el módulo TTPM no coinciden con los sensores de remolque sincronizados al número de remolque seleccionado. Este mensaje se mostrará cuando los sensores recibidos coinciden con los sensores sincronizados en otro número de remolque configurado en el módulo TTPM.

Para corregir esta condición, el número de remolque correcto debe ser seleccionado en el radio. Consulte “Ajustes Uconnect” en el capítulo “Multimedia” para más información.

Información general

La operación de este equipo está sujeta a las siguientes dos condiciones:

(1) es posible que este equipo o dispositivo no cause interferencia perjudicial y (2) este equipo o dispositivo debe aceptar cualquier interferencia, incluyendo la que pueda causar su operación no deseada.

NOTA: Los cambios y modificaciones hechas no expresamente aprobadas por la parte responsable, podría anular la autoridad de operar el equipo.

SISTEMAS DE PROTECCIÓN PARA LOS OCUPANTES

Algunas de las características más importantes de seguridad en su vehículo son los sistemas de protección:



Características de los sistemas de protección a los ocupantes

- Sistema de cinturones de seguridad
- Bolsas de aire SRS
- Sistema de retención para niños

Algunas de las características descritas en esta sección pueden ser equipo estándar o de serie en algunos modelos, o equipo opcional en otros modelos. Si no está seguro del equipo de su vehículo, contacte a su Distribuidor Autorizado.

Precauciones importantes de seguridad

Por favor, ponga mucha atención a la información en esta sección. Le dice cómo utilizar su sistema de protección apropiadamente y mantenerlo a usted y a sus pasajeros lo más seguros posible.

Aquí hay algunos pasos para minimizar riesgos si se produce un despliegue de las bolsas de aire:

1. Los niños de 12 años o menos, deberán ir sentados en la parte trasera del vehículo con el cinturón de seguridad colocado apropiadamente.
2. Si un niño de 2 a 12 años tiene, por alguna razón, que ir sentado en el asiento delantero, mueva el asiento del pasajero lo más atrás posible y utilice un sistema de protección para niños adecuado para su edad. (Refiérase a la sección de "Protecciones para niños", más adelante).
3. Los niños que no son lo suficientemente grandes para utilizar el cinturón de seguridad de una forma apropiada (vea la sección de "Protección para niños"), deberán estar sentados en los asientos traseros en una silla para niños o con un asiento elevador. Los niños más grandes que ya no ocupan sillas o asientos elevadores deberán estar sentados en el asiento trasero con el cinturón de seguridad colocado apropiadamente.
4. No permita que los niños pasen el cinturón de seguridad por debajo de su brazo.
5. Debe leer las instrucciones que vengan con el sistema de protección para niños, para asegurarse de una instalación correcta.
6. Todos los ocupantes deberán usar el cinturón de seguridad correctamente.
7. El conductor y el pasajero delantero, deberán mover el asiento lo más atrás posible, tanto como sea práctico, para dejar espacio cuando se despliegan las bolsas de aire.
8. No se recargue contra la ventana o la puerta. Si su vehículo tiene bolsas de aire laterales, éstas se inflarán en los espacios que existen entre la puerta y usted en un despliegue de bolsas y podrían herirlo.
9. Si el sistema de bolsas de aire de su vehículo necesita ser modificado para acomodar a una persona con capacidades diferentes, contacte a su distribuidor autorizado.



¡ADVERTENCIA!

- Nunca posicione un sistema de protección para niños orientado hacia atrás frente a una bolsa de aire. El despliegue de la bolsa de aire frontal puede provocar lesiones graves o incluso la muerte a niños de 12 años o menores, incluyendo a niños en un sistema de protección orientado hacia atrás.
- Nunca instale un sistema de protección para niños orientado hacia atrás en el asiento delantero del vehículo. Solamente utilice un sistema de protección para niños orientada hacia atrás en un asiento trasero. Si el vehículo no cuenta con asiento trasero, no transporte un sistema de protección orientado hacia atrás en el vehículo.

Sistema de cinturones de seguridad

Abróchese el cinturón aun cuando sea un conductor excelente y en viajes cortos. Alguien más en la calle puede ser un mal conductor y causar una colisión en la cual esté usted involucrado. Esto puede ocurrir lejos de su casa o en su propia calle.

Las investigaciones han mostrado que los cinturones de seguridad salvan vidas y pueden reducir la gravedad de las lesiones en una colisión. Algunas de las peores lesiones ocurren cuando la gente es lanzada fuera del vehículo. Los cinturones de seguridad proporcionan protección contra esto y reducen el riesgo de lesiones causadas por golpearse en el interior del vehículo. Toda persona en un vehículo necesita llevar el cinturón abrochado.

Sistema de recordatorio del cinturón de seguridad (BeltAlert®)***BeltAlert de conductor y pasajero delantero (si así está equipado)***

BeltAlert® es una función que se hizo para recordarles al conductor y al pasajero (Si así está equipado para el pasajero frontal con BeltAlert®) que abrochen sus cinturones. Esta función se activa cuando la ignición está en posición de Encendido/En marcha.

Indicación inicial

Si el conductor o el pasajero no tienen abrochado el cinturón de seguridad, cuando se coloque la ignición en la posición de Encendido/En marcha, sonará una campana por unos segundos. Si el pasajero delantero no tiene abrochado el cinturón (y está equipado con BeltAlert®) cuando se coloque la ignición en la posición de Arranque o Encendido/En marcha, la luz de recordatorio de cinturón de seguridad se encenderá y permanecerá encendida hasta que ambos cinturones sean abrochados. En la posición del asiento del pasajero delantero el BeltAlert® no estará activo cuando no se esté ocupando el asiento.

Secuencia de advertencia del BeltAlert®

La secuencia de advertencia de BeltAlert® se activa cuando el vehículo está en movimiento a una velocidad específica y el pasajero delantero (si así está equipado) o el conductor no traen abrochado el cinturón de seguridad.



La secuencia empieza haciendo un parpadeo de luz de recordatorio del cinturón de seguridad y haciendo sonar una campana intermitente. Una vez iniciada la secuencia continuará hasta que los cinturones sean abrochados. Luego de que se complete la secuencia, la luz de recordatorio de cinturón de seguridad permanecerá encendida hasta que los respectivos cinturones sean abrochados. El conductor debe de indicar a todos los demás pasajeros que abrochen sus cinturones de seguridad.

Cambio de estado

Si el asiento del conductor o del pasajero delantero están equipados con BeltAlert®, tienen los cinturones desabrochados, la secuencia de advertencia empezará a trabajar hasta que los cinturones sean abrochados nuevamente.

La función BeltAlert® del asiento del pasajero (si así está equipado) no se activará cuando éste no se encuentre ocupado. BeltAlert® puede ser activado cuando un animal o algún objeto pesado se encuentre en el asiento del pasajero delantero o cuando el asiento se encuentre plegado (si así está equipado). Se recomienda que las mascotas sean sujetas en los asientos traseros utilizando arneses o jaulas para mascotas que estén aseguradas utilizando los cinturones de seguridad y que la carga quede bien sujeta.

El sistema BeltAlert® puede ser activado o desactivado por su Distribuidor Autorizado. El fabricante no recomienda la desactivación del sistema BeltAlert®.

NOTA: Aunque el sistema BeltAlert® haya sido desactivado, la luz de recordatorio de cinturón de seguridad continuará encendida mientras que el conductor o el pasajero (si está equipado con BeltAlert®) continúen sin abrocharse el cinturón de seguridad.

Cinturones torso/pélvicos

Todos los asientos dentro de su vehículo, están equipados con cinturones torso/pélvicos.

El dispositivo retractor de la correa del cinturón está diseñado para asegurar a los ocupantes, sólo en paradas o impactos repentinos. Esta característica permite que, en condiciones normales, la correa que pasa sobre el pecho se mueva libremente con usted. En una colisión, el cinturón se trabará reduciendo el riesgo de que usted se golpee contra el interior del vehículo o sea expulsado de él.

¡ADVERTENCIA!

- Confiar sólo en el sistema de las bolsas de aire, no es suficiente en una colisión. Las bolsas de aire trabajan en conjunto con el sistema de cinturón de seguridad. En alguna colisión, las bolsas de aire podrían no desplegarse. Siempre use el cinturón de seguridad a pesar de tener bolsas de aire.
- En un accidente usted o sus pasajeros podrían salir lastimados si no traen colocado el cinturón de seguridad podrían rodarse o salirse del vehículo, siempre asegúrese de que los pasajeros se coloquen el cinturón de seguridad apropiadamente.



¡ADVERTENCIA!

- Es peligroso viajar en el compartimiento de carga, dentro o fuera del vehículo. En caso de una colisión, las personas que viajen en dicha área pueden ser heridas seriamente o inclusive morir.
- No permita que las personas viajen en áreas que no tengan asientos y cinturones de seguridad.
- Asegúrese de que todas las personas que viajan en su vehículo estén correctamente sentadas y usen el cinturón de seguridad. Los pasajeros incluido el conductor, deben usar siempre los cinturones de seguridad haya o no bolsas de aire integradas en los asientos para minimizar el riesgo de heridas serias o inclusive morir en caso de una colisión.
- Utilizar el cinturón de seguridad en el lugar incorrecto puede provocar que las lesiones de una colisión sean mucho peores. Usted puede sufrir heridas internas, o podría incluso deslizarse por debajo del cinturón de seguridad. Siga estas instrucciones para utilizar el cinturón de seguridad de forma segura y para mantener a sus pasajeros seguros también.
- Nunca se deben sujetar a dos personas con un mismo cinturón. Las personas pueden golpearse entre sí, lastimándose seriamente. Nunca utilice un cinturón, unitario o pélvico, para sujetar a más de una persona, no importa cuál sea su tamaño.
- Si el cinturón pélvico se usa muy alto puede incrementar el riesgo en una colisión. La fuerza del cinturón no estará en los hueso duros de la cadera y la pelvis sino en su abdomen. Siempre use la parte pélvica de su cinturón de seguridad lo mas bajo posible y manténgalo ajustado.
- Si el cinturón está torcido tampoco cumplirá su función y en una colisión, incluso podría llegar a cortarle. Asegúrese de que el cinturón esté derecho. Si no lo puede enderezar, llévelo a su distribuidor para que lo reparen.
- Si introduce la contrahebillas en la hebillas equivocada, el cinturón no lo protegerá correctamente. La porción pélvica podría quedarle muy alta en su cuerpo, provocándole posiblemente lesiones internas. Siempre abroche el cinturón en la hebillas más cercana a usted.
- Un cinturón de seguridad demasiado holgado no lo protegerá correctamente, en una parada repentina puede moverse demasiado hacia el frente incrementando la posibilidad de lesión. Use su cinturón de seguridad bien acomodado.
- Un cinturón de seguridad que se usa debajo del brazo es peligroso. Su cuerpo puede golpear con las superficies del vehículo en una colisión, incrementando la posibilidad de una lesión de cuello o cabeza. Un cinturón de seguridad debajo del brazo puede provocar heridas internas, las costillas no son tan fuertes como el hombro. Use el cinturón de seguridad sobre su hombro para que los huesos mas fuertes reciban el impacto en una colisión.
- Un cinturón de seguridad colocado detrás de usted no lo protege de daños en una colisión, puede golpearse la cabeza. Las porciones pélvica y del hombro del cinturón de seguridad deben utilizarse juntas.



¡ADVERTENCIA!

- Un cinturón de seguridad desgastado puede romperse en una colisión y dejarlo sin protección, revise periódicamente el sistema buscando cortes, desgastes o partes faltantes. Las partes dañadas deben ser reemplazadas después de una colisión. No desmonte ni modifique el sistema de cinturones de seguridad. Si su vehículo está involucrado en una colisión, o si tiene preguntas sobre las condiciones del cinturón de seguridad o del retractor, lleve su vehículo a un Distribuidor Autorizado

Instrucciones de operación del cinturón torso/pélvico

1. Entre al vehículo y cierre la puerta. Recárguese en el respaldo y ajuste el asiento.
2. La contrahebillita del cinturón de seguridad está arriba del respaldo de su asiento a un lado de su brazo (para vehículos equipados con asiento trasero). Sujete la contrahebillita y jálela para que salga la correa del cinturón. Deslice la contrahebillita por la correa, tanto como sea necesario para que el cinturón cruce su regazo.

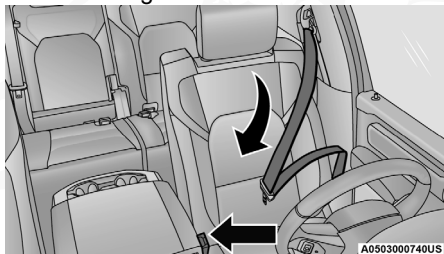
**Jalando de la contrahebillita**

3. Cuando el cinturón se haya extendido lo suficiente, inserte la contrahebillita en la ranura de la hebilla, hasta que escuche un "clic".

**Contra hebillita a la hebilla**

4. Coloque el cinturón pélvico debajo de su cadera, bajo su abdomen. Para ajustar la porción pélvica, jale hacia abajo el cinturón torácico. Para aflojar el cinturón pélvico si está muy apretado, incline la contrahebillita y jálela sobre el cinturón pélvico. Un cinturón ajustado reduce el riesgo de deslizarse bajo el cinturón en una colisión.

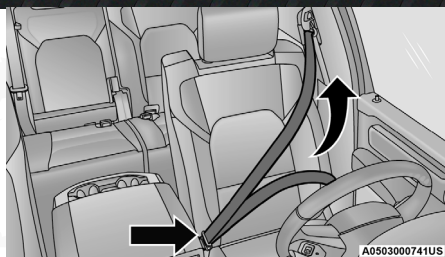

Eliminación de holgura del cinturón

5. Coloque el cinturón torácico sobre su pecho de tal manera que sea cómodo y no descance en su cuello. El retractor elimina cualquier holgura en el cinturón.
6. Para desabrocharse el cinturón, oprima el botón rojo en la hebilla. El cinturón se retrae automáticamente a su posición de almacenamiento. Si es necesario, deslice hacia abajo la contrahebilla sobre la tela del cinturón para permitir que éste se retraiga totalmente.

Procedimiento para desenredar la correa del cinturón de seguridad

Aplice el siguiente procedimiento para desenredar un cinturón de seguridad.

1. Coloque la hebilla del cinturón lo más cerca posible al punto de anclaje.
2. Cerca de 15 ó 30 cm (6 a 12 pulgadas) sobre la hebilla, sujete y gire la cinta del cinturón 180° para crear un doblez que comience arriba de la hebilla.
3. Deslice la hebilla hacia arriba sobre la cinta doblada. La cinta doblada debe entrar en la ranura en la parte superior de la hebilla.
4. Continúe deslizando la hebilla hacia arriba por toda la cinta hasta que ya no esté enredada.

Anclaje superior para el ajuste del cinturón

El cinturón de los asientos delanteros se puede ajustar hacia arriba o hacia abajo, para que no le quede sobre el cuello. Oprima el botón de liberación para soltar el anclaje y entonces muévalo hacia arriba o hacia abajo, a la posición que le acomode mejor.

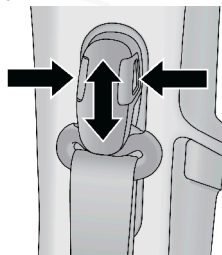

Ajuste de anclaje superior del cinturón

Por ejemplo, si usted es de estatura menor al promedio, le vendría mejor una posición más baja, y si por el contrario usted es más alto, preferirá una



posición más alta. Al liberar el anclaje, trate de moverlo hacia arriba y hacia abajo para cerciorarse de que haya quedado asegurado.

NOTA: El anclaje superior ajustable del cinturón del hombro está equipado con una característica de ascenso fácil. Esta característica permite que el anclaje del cinturón del hombro sea ajustado en la posición más elevada sin oprimir el botón de liberación. Para verificar que el anclaje del cinturón del hombro esté asegurado, jale hacia abajo el anclaje del cinturón del hombro hasta que quede asegurado en la posición.

¡ADVERTENCIA!

- Utilizar el cinturón de seguridad en el lugar incorrecto puede provocar que las lesiones de una colisión sean mucho peores. Usted puede sufrir heridas internas, o podría incluso deslizarse por debajo del cinturón de seguridad. Siga estas instrucciones para utilizar el cinturón de seguridad de forma segura y para mantener a sus pasajeros seguros también.
- Coloque el cinturón a lo largo de su pecho y hombro con poca holgura, que le sea cómodo y que no descansen en su cuello. El retractor retirará todo holgura extra de la correa.
- El desajuste del cinturón de seguridad podría reducir la efectividad del cinturón en un accidente.
- Siempre realice el ajuste de altura del cinturón de seguridad cuando el vehículo se encuentre detenido.

Extensor de cinturón de seguridad

Si un cinturón de seguridad es demasiado corto, aún cuando esté extendido totalmente y cuando el anclaje superior ajustable del cinturón torácico (si está equipado) está en su posición más baja, su distribuidor puede proporcionarle un extensor de cinturón de seguridad. Este extensor sólo debe usarse si el cinturón existente no es suficientemente largo. Cuando no se requiera, quite el extensor y guárdelo.

¡ADVERTENCIA!

- Sólo use un extensor de cinturón de seguridad cuando sea físicamente necesario para ajustarlo apropiadamente al sistema del cinturón de seguridad. No use el extensor cuando al colocarse, la distancia entre el eje frontal del extensor y el centro del cuerpo del ocupante es menor a 6 pulgadas.
- Usar un extensor de cinturón de seguridad cuando no se necesita puede incrementar el riesgo de lesiones en una colisión. Sólo úselo cuando el cinturón pélvico no es suficientemente largo cuando se usa bajo y ajustado y en las posiciones de asiento recomendadas. Quite y guarde el extensor cuando no se necesite.



Cinturones de seguridad y mujeres embarazadas

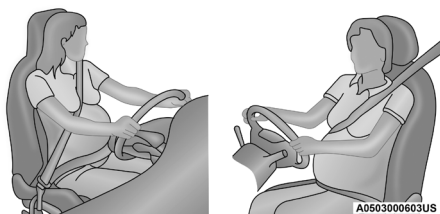

Cinturones de seguridad y mujeres embarazadas

Los cinturones de seguridad deben ser usados por todos los ocupantes, incluyendo mujeres embarazadas: el riesgo de lesiones en caso de un accidente se reduce para ellas y el futuro bebe si se encuentran usando el cinturón de seguridad.

Coloque el cinturón de seguridad ajustado, debajo del abdomen y cruzando a través de los fuertes huesos de las caderas. Coloque la parte torácica del cinturón a través del pecho y lejos del cuello. Nunca coloque esta porción por detrás o por debajo del brazo.

Pretensores del cinturón de seguridad

Los cinturones de seguridad para ambas posiciones de asiento frontales pueden estar equipados con dispositivos pretensores diseñados para quitar soltura del cinturón de seguridad en el caso de una colisión. Estos dispositivos mejoran el funcionamiento del cinturón de seguridad asegurando que éste apriete pronto al ocupante en una colisión. Los pretensores funcionan para todos los tamaños de los ocupantes, incluyendo aquellos en un protector para niño.

NOTA: Estos dispositivos no son un sustituto de la colocación apropiada de los cinturones de seguridad en el ocupante. El cinturón de seguridad todavía debe usarse debidamente ajustado y acomodado.

Los pretensores son disparados por el módulo de control de protección del ocupante (ORC). Como las bolsas de aire frontales, los pretensores son artículos de un solo uso. Después de una colisión que sea suficientemente severa como para desplegar las bolsas de aire y los pretensores, ambos deben reemplazarse.

Característica de manejo de energía

Este vehículo cuenta con un sistema de cinturones de seguridad que tiene la característica de manejo de energía en los asientos delanteros para reducir todavía más el riesgo de lesiones en caso de una colisión que dañe la cabeza. Éste sistema de cinturones de seguridad tiene un conjunto de retractores diseñado para liberar la cinta en forma controlada.

Modalidad de dispositivos retractores de bloqueo automático (ALR) (Si así está equipado)

Los cinturones de seguridad en las posiciones de asiento de los pasajeros



podrían estar equipados con dispositivos retráctiles de bloqueo automático (ALR) intercambiables, que se utilizan para asegurar un sistema de protección para niños. Para mayor información, refiérase a “Instalación de la protección para niños utilizando los cinturones de seguridad del vehículo” en la sección “Protección para niños”. La imagen de abajo define el tipo de característica para cada posición de asiento.

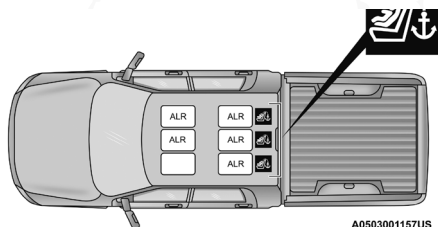

Retractor de bloqueo automático (ALR, todos los modelos)

Si el asiento del pasajero está equipado con el ALR y está siendo utilizado, sólo jale las correas lo suficiente para que éstas queden un poco flojas sobre pecho y cadera del ocupante, para no activar el ALR. Si el ALR se activa usted escuchará un sonido para indicar la retracción de bloqueo automático del cinturón. En este caso permita que la correa del cinturón se retraiga por completo y después ajuste las correas en la posición en la que se encuentre más cómodo el ocupante, ancle las hebillas hasta oír un “clic”.

En este modo, el cinturón de torso se pre-bloquea automáticamente. El cinturón se retraerá para eliminar cualquier holgura en el cinturón del hombro. La modalidad de bloqueo automático está disponible en todas las posiciones de asiento de los pasajeros que tengan cinturón de hombro y cadera. Utilice el modo de bloqueo automático cada vez que un sistema de retención infantil sea instalado en una posición de asiento que tiene un cinturón de seguridad con esta característica. Los niños de 12 años o menores, deberán ir sujetos apropiadamente en el asiento trasero del vehículo.

¡ADVERTENCIA!

- Nunca posicione un sistema de protección para niños orientado hacia atrás frente a una bolsa de aire. El despliegue de la bolsa de aire frontal puede provocar lesiones graves o incluso la muerte a niños de 12 años o menores, incluyendo a niños en un sistema de protección orientado hacia atrás.
- Nunca instale un sistema de protección para niños orientado hacia atrás en el asiento delantero del vehículo. Solamente utilice un sistema de protección para niños orientada hacia atrás en un asiento trasero. Si el vehículo no cuenta con asiento trasero, no transporte un sistema de protección orientado hacia atrás en el vehículo.

Cómo utilizar la modalidad de bloqueo automático

1. Abroche el cinturón de hombro y cadera.
2. Sujete la porción de hombro y jale hacia abajo hasta que salga todo el cinturón.



3. Permita que el cinturón se retraiga. Conforme el cinturón se retrae, se escuchará un sonido de clic. Esto indica que el cinturón de seguridad está en la modalidad de bloqueo automático.

Cómo desactivar la modalidad de bloqueo automático

Desconecte la hebilla y permita que se retraiga completamente hasta desactivar la modalidad de bloqueo automático y activar la modalidad de bloqueo (emergencia) sensibles a la velocidad del vehículo.

¡ADVERTENCIA!

- El conjunto de cinturón y retractor debe cambiarse si la característica de retracción de bloqueo automático (ALR) del conjunto del cinturón de seguridad o cualquier otra función del cinturón de seguridad no está funcionando correctamente al revisarse de acuerdo al Manual de servicio.
- El no reemplazar el cinturón y el retractor podrían aumentar el riesgo de lesiones en una colisión.
- No use el modo bloqueo automático para sujetar ocupantes que están usando el cinturón o niños que están usando un asiento elevador. El modo de bloqueo solo se usa para instalar asientos de sujeción de niños con vista al frente o vista hacia atrás que tienen un arnés para sujetar al niño.

Sistema de protección complementario (SRS, si así está equipado)

Algunas de estas características de seguridad descritas en esta sección podrían ser equipamientos estándar en algunos modelos, o pueden ser opcionales en otros. Si no está seguro, pregunte a su Distribuidor Autorizado.

El sistema de bolsas de aire debe estar listo para protegerle en una colisión. El Controlador de retención del ocupante (ORC) monitorea los circuitos y las interconexiones asociadas con los componentes del sistema de bolsas de aire. Su vehículo puede estar equipado con los siguientes componentes del sistema de bolsas de aire:

Componentes del sistema de bolsa de aire

- Controlador de protección del ocupante (ORC)
- Luz de advertencia de las bolsas de aire 
- Volante y columna de la dirección
- Tablero de instrumentos
- Protectores de impactos de rodilla
- Bolsas de aire delanteras pasajero y conductor
- Interruptor de la hebilla del cinturón
- Bolsas de aire suplementarias laterales
- Sensores de impacto delantero y lateral
- Pretensores de cinturones de seguridad
- Sensores de seguimiento de posición



- Sistema de clasificación del ocupante

Luz de advertencia de la bolsa de aire



El ORC monitorea las lecturas de las partes electrónicas del sistema de la bolsa de aire cuando la ignición está en la posición de Arranque o de Encendido/En marcha. Si la ignición está en la posición de Apagado, el sistema de bolsa de aire no está encendido y las bolsas de aire no se inflarán.

El ORC contiene un sistema de energía de respaldo que podría desplegar las bolsas de aire en eventos si la batería ha perdido energía o ha sido desconectada previa a un despliegue.

El ORC enciende la luz de advertencia de la bolsa de aire en el panel de instrumentos aproximadamente de cuatro a ocho segundos por una verificación cuando la ignición es llevada por primera vez a ON. Después de ese chequeo, la luz de advertencia de la bolsa de aire, se apagará. Si el ORC detecta un mal funcionamiento en cualquier parte del sistema, se encenderá la luz de advertencia de la bolsa de aire. Sonará una alerta sonora para alertarle que la luz está presente después de que encienda el vehículo.

El ORC también incluye diagnósticos que iluminarán la luz de advertencia de la bolsa de aire del panel de instrumentos si se observa una falla. Los diagnósticos también registran la naturaleza del mal funcionamiento. Mientras que el sistema de bolsa de aire está diseñado para libre mantenimiento, si alguna de las siguientes cosas pasa, lleve el vehículo con su Distribuidor Autorizado inmediatamente.

- La luz de bolsa de aire no enciende ni parpadea durante los 4 a 8 segundos cuando el interruptor de ignición se pone por primera vez en posición de Encendido/En marcha.
- La luz permanece encendida o parpadea después del intervalo de 4 a 8 segundos.
- La luz parpadea o se enciende y permanece encendida mientras usted conduce.

NOTA: Si el velocímetro, tacómetro, o cualquier marcador relacionado no está trabajando, el controlador de protección a los ocupantes (ORC) podría estar inhabilitado. Las bolsas de aire podrían no estar listas para inflarse para proteger. Acuda a su Distribuidor Autorizado.

¡ADVERTENCIA!

Ignorar la luz de advertencia de bolsa de aire en su tablero de instrumentos puede significar que no tendrá bolsas de aire para protegerlo en una colisión. Si la luz no enciende al momento de la verificación automática cuando se arranca, permanece encendida después de arrancar el vehículo, o si se enciende mientras conduce, haga verificar el sistema de las bolsas de aire con su Distribuidor Autorizado de inmediato.

Luz de advertencia de la bolsa de aire redundante



Si una falla con la luz de advertencia de la bolsa de aire es detectada, la cual podría afectar el Sistema de Retención Complementario (SRS), la luz de advertencia de la bolsa de aire redundante se ilumi-



narará en el panel de instrumentos. Esta luz, permanecerá hasta que se corrija la falla. Adicionalmente, sonará una campana para alertarle que la luz de advertencia de la bolsa de aire redundante está presente y una falla ha sido detectada. Si esta luz aparece inmediatamente o permanece al conducir, lleve su vehículo con un distribuidor autorizado. Para más detalles acerca de la luz redundante de advertencia de la bolsa de aire, refiérase a la sección "Tablero de instrumentos".

Bolsas de aire delanteras

Este vehículo tiene bolsas de aire delanteras tanto para el conductor como para el pasajero delantero como un complemento de los sistemas de protección de los cinturones de seguridad. La bolsa de aire del conductor está montada en el centro del volante de la dirección. La bolsa de aire del pasajero delantero está dentro del tablero de instrumentos arriba de la guantera. Las palabras "SRS AIRBAG" o "AIRBAG" están grabadas en las cubiertas de las bolsas de aire.

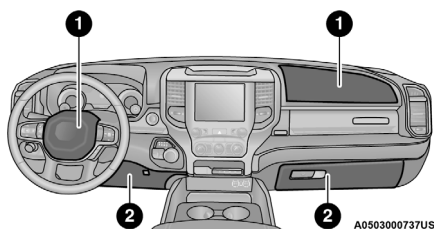

Ubicación de la bolsa de aire y protector de las rodillas

- 1 - Bolsas de aire del conductor y el pasajero
- 2 - Protector de rodillas del conductor y el pasajero (si así está equipado)

¡ADVERTENCIA!

- El estar muy cerca del volante o panel de instrumentos durante el despliegue de las bolsas de aire frontales avanzadas puede causar lesiones serias, incluyendo la muerte. Las bolsas de aire necesitan espacio para inflarse. Siéntese hacia atrás, cómodamente con sus brazos extendidos hacia el volante o panel de instrumentos.
- Nunca coloque una silla de retención orientada hacia atrás, frente a una bolsa de aire. Una bolsa de aire avanzada frontal que se despliegue, puede causar una lesión grave a un niño de 12 años o menos o causarle la muerte, incluyendo a un niño en una silla de retención orientada hacia atrás.
- Nunca instale un sistema de protección para niños orientado hacia atrás en el asiento delantero del vehículo. Solamente utilice un sistema de protección para niños orientado hacia atrás en un asiento trasero. Si el vehículo no cuenta con asiento trasero, no transporte un sistema de protección orientado hacia atrás en el vehículo.



Características de las bolsas de aire frontales del pasajero y del conductor

El sistema cuenta con bolsas de aire multietapas para el conductor y para el pasajero. Este sistema proporciona el despliegue necesario a la severidad y al tipo de colisión de acuerdo a como lo determina el Controlador de protección de los ocupantes (ORC), el cual recibe información de los sensores de impacto al frente del vehículo (si así está equipado), o de otros componentes del sistema.

La primera etapa del inflador se disparará inmediatamente durante un impacto que requiera el despliegue de las bolsas de aire. Poca energía de inflado es usada cuando se tratan de colisiones poco severas. Una mayor energía es liberada cuando se tienen colisiones más severas.

Este vehículo puede estar equipado con un interruptor en la contra hebilla del asiento de conductor y del pasajero delantero que detecta si los cinturones delanteros están abrochados. Dicho interruptor puede ajustar el rango de inflado de las bolsas de aire delanteras con base en la posición del asiento.

Este vehículo puede estar equipado con sensores de posición en la corredera del asiento de conductor y del pasajero delantero. Dichos sensores pueden ajustar el rango de inflado de las bolsas de aire delanteras con base en la posición del asiento.

Este vehículo puede estar equipado con un sistema de clasificación de ocupante del asiento de pasajero delantero (OCS) que puede ajustar el rango de inflado de la bolsa de aire para el pasajero delantero basándose en el peso del ocupante de dicho asiento, según lo determine el OCS.

¡ADVERTENCIA!

- No se deben colocar objetos sobre o cerca de las bolsas de aire frontales, pues estos pueden causar daños si el vehículo colisiona con la fuerza suficiente para que se inflen las bolsas de aire.
- No coloque nada sobre o alrededor de las bolsas de aire, tampoco trate de abrirlas manualmente pues podría dañarlas y usted podría resultar lastimado pues las bolsas de aire podrían dejar de funcionar. Las cubiertas de las bolsas de aire están diseñadas para abrirse únicamente cuando es necesario que se inflen las bolsas de aire.
- Confiar sólo en el sistema de las bolsas de aire, no es suficiente en una colisión. Las bolsas de aire trabajan en conjunto con el sistema de los cinturones de seguridad. En alguna colisión, las bolsas de aire podrían no desplegarse. Siempre use el cinturón de seguridad.

Operación de las bolsas de aire frontales

Las bolsas de aire delanteras avanzadas están diseñadas para proporcionar protección adicional complementando a los cinturones de seguridad en determinadas colisiones frontales, dependiendo de la severidad y el tipo de colisión. Las bolsas de aire delanteras avanzadas no están diseñadas para reducir el riesgo de lesiones en colisiones laterales, por la parte trasera o volcaduras. Las bolsas de aire frontales avanzadas no se desplegarán en



todas las colisiones frontales, incluyendo algunas que pueden producir un daño sustancial al vehículo, por ejemplo, algunas colisiones con postes, con la parte inferior de un camión y colisiones en ángulo.

Por otro lado, dependiendo del tipo y ubicación del impacto, las bolsas de aire frontales avanzadas pueden desplegarse en impactos que dañen poco el frente del vehículo, pero que producen una desaceleración inicial severa.

Como los sensores de las bolsas de aire miden la desaceleración del vehículo en el tiempo, la velocidad del vehículo y el daño por sí mismos no son buenos indicadores de si debe o no desplegarse una bolsa de aire.

Los cinturones de seguridad son necesarios para protección en todas las colisiones y además son necesarios para mantenerlo seguro en su lugar, alejado de una bolsa de aire inflándose.

Cuando el ORC detecta una colisión que requiera a las bolsas de aire frontales avanzadas, le manda señales a la unidad infladora. Saldrá una línea cuantitativa de gas no tóxico para inflar las bolsas de aire frontales avanzada.

La cubierta central del volante de la dirección y la parte superior del tablero de instrumentos se separan y se abren para permitir el inflado de las bolsas de aire a todo su tamaño. Las bolsas de aire frontales avanzadas se inflarán en menos de un parpadeo de ojos. Posteriormente la bolsa de aire se desinflará rápidamente mientras ayuda a sujetar al conductor y al pasajero frontal.

Sistema de clasificación del ocupante (OCS) asiento del pasajero delantero

El OCS es parte de un sistema de seguridad requerido para este vehículo por los reglamentos federales. Está diseñado para proveer al pasajero el inflado apropiado en la bolsa de aire delantera, de acuerdo al peso del ocupante, determinado por el OCS.

El Sistema de Clasificación del Ocupante (OCS) consta de lo siguiente:

- Controlador de Protección a los Ocupantes (ORC)
- Módulo de Clasificación de los Ocupantes (OCM) ubicado en el asiento del pasajero frontal.
- Luz de advertencia de las bolsas de aire 

Módulo de clasificación del ocupante (OCM) y sensor

El módulo de clasificación del ocupante (OCM) está localizado debajo del asiento del pasajero. El sensor está localizado debajo del cojín del asiento. Cualquier peso sobre el asiento es registrado por el sensor. El sistema OCM comunica la información al ORC. El ORC podría reducir la fuerza de inflado de la bolsa de aire delantera avanzada del pasajero en un despliegue al clasificar al ocupante. Para que el OCS opere de la manera diseñada, es importante que el pasajero frontal esté sentado apropiadamente usando el cinturón de seguridad.

El sistema de clasificación del ocupante (OCS) NO impedirá el despliegue



de la bolsa de aire delantera avanzada. El sistema de clasificación del ocupante (OCS) puede reducir el rango de inflado de la bolsa de aire delantera avanzada si los sensores estiman que:

- El asiento del pasajero frontal está desocupado o tiene objetos muy ligeros; o
- El asiento del pasajero frontal está ocupado por pasajeros pequeños, incluyendo a niños; o
- El asiento del pasajero frontal está ocupado por un asiento para niño orientado hacia el atrás; o
- El pasajero frontal no está correctamente sentado o su peso es retirado del asiento por un periodo de tiempo.

Estado del ocupante del asiento delantero	Respuesta de las bolsas de aire del asiento delantero
Asiento para niño orientado hacia atrás.	Reduce la fuerza de despliegue
Niño, incluyendo a un niño en un asiento orientado hacia delante o asiento elevado.*	Potencia completa de despliegue o reduce la fuerza de despliegue
Adulto sentado correctamente	Potencia completa de despliegue o reduce la fuerza de despliegue
Asiento desocupado	Reduce la fuerza de despliegue

*Es posible que un niño sea clasificado como un adulto, lo que permite una alta potencia de la bolsa de aire del pasajero frontal. Nunca permita que los niños viajen en el asiento del pasajero frontal y nunca instale un sistema de retención infantil, incluyendo un asiento orientado hacia adelante en el asiento del pasajero frontal.

¡ADVERTENCIA!

- Nunca posicione un sistema de protección para niños orientado hacia atrás frente a una bolsa de aire. El despliegue de la bolsa de aire frontal puede provocar lesiones graves o incluso la muerte a niños de 12 años o menores, incluyendo a niños en un sistema de protección orientado hacia atrás.
- Nunca instale un sistema de protección para niños orientado hacia atrás en el asiento delantero del vehículo. Solamente utilice un sistema de protección para niños orientada hacia atrás en un asiento trasero. Si el vehículo no cuenta con asiento trasero, no transporte un sistema de protección orientado hacia atrás en el vehículo.
- Niños de 12 años o menores, deben mantenerse sentados y con el cinturón abrochado en el asiento trasero.

El OCS determina la clasificación más probable del ocupante del pasajero frontal. El sensor OCS estima el peso en el pasajero frontal y donde está localizado el peso. El sistema de clasificación del ocupante (OCS) comunica la clasificación al ORC. El ORC utiliza la clasificación para determinar si el rango de inflado de las bolsas de aire delanteras avanzadas debería ser ajustado.



Para que el OCS opere según lo diseñado, es importante para el pasajero frontal estar sentado correctamente y usar el cinturón de seguridad apropiadamente. Pasajeros sentados correctamente son:

- Posición vertical
- Orientado hacia el frente
- En el centro del asiento con los pies cómodamente en o cerca del piso.
- Con la espalda recargada sobre el respaldo del asiento y el respaldo en posición vertical.



Sentado correctamente

Pasajeros ligeros (Incluyendo adultos pequeños)

Cuando un pasajero de poco peso, incluyendo a los adultos pequeños, ocupan el asiento delantero del pasajero, el sistema OCS puede reducir la tasa de inflado de la bolsa de delantera de aire avanzada. Esto no significa que el sistema OCS no esté trabajando adecuadamente.

No aumente o disminuya el peso del ocupante del asiento de pasajero frontal

El peso del pasajero frontal deberá estar posicionado apropiadamente en el asiento del pasajero. Hacer caso omiso a esto, podría resultar en daños serios o la muerte. El OCS determina la clasificación más probable al detectar un ocupante. El OCS detectará el aumento o la disminución del peso del pasajero frontal, lo cual resultará en un ajuste de inflado de la bolsa de aire del pasajero frontal en una colisión. Esto no significa que el OCS no esté trabajando adecuadamente. El disminuir el peso en asiento del pasajero frontal ocasionará una tasa de inflado menor al desplegarse la bolsa de aire del pasajero frontal. El incremento de peso en el asiento del pasajero delantero, aumentará la tasa de inflado de la bolsa de aire del pasajero delantero en un despliegue de bolsa de aire avanzada.

Ejemplos de sentado incorrecto del pasajero frontal correctamente incluyen:

- El peso del pasajero frontal se transfiere a otra parte del vehículo (como la puerta, descansabrazos o panel de instrumentos)
- El pasajero delantero se inclina hacia el frente, a los lados o se vuelve hacia la parte trasera del vehículo.
- El respaldo del asiento del pasajero frontal no está en la posición completamente vertical.
- El pasajero frontal lleva o sostiene un objeto mientras está sentado (por ejemplo, mochila, caja, etc.).

- Existen objetos almacenados debajo del asiento frontal.
- Objetos son almacenados entre los asientos delanteros y la consola central.
- Accesorios que pueden cambiar el peso detectado y que estén fijados al asiento delantero.
- Cualquier objeto que aumente o disminuya el peso detectado en los asientos delanteros.

El OCS determina la clasificación de ocupante más probable. Si el ocupante del asiento de pasajero delantero se encuentra sentado incorrectamente, provocará una lectura incorrecta al OCS con respecto a un ocupante sentado correctamente, por ejemplo:

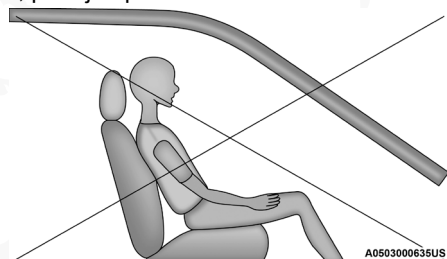

Sentado incorrecto

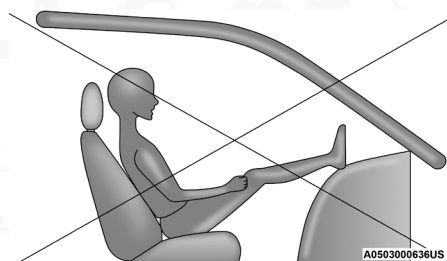

Sentado incorrecto

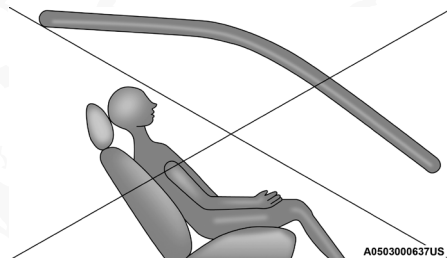

Sentado incorrecto



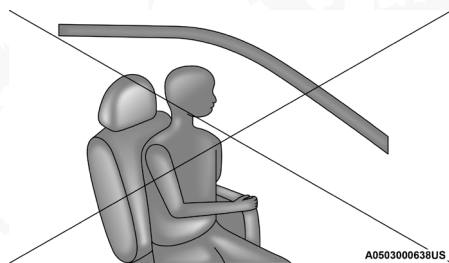



Sentado incorrecto

¡ADVERTENCIA!

- Si un ocupante está sentado en el asiento delantero incorrectamente pueden causar que el OCS no clasifique con precisión el peso del pasajero. Esto puede ocasionar lesiones graves o la muerte en una colisión.
- Siempre use el cinturón de seguridad y siéntese correctamente, con el respaldo del asiento en posición vertical, la espalda contra el respaldo del asiento, sentarse en posición vertical, mirando hacia adelante, en el centro del asiento, con los pies cómodamente en o cerca del piso.
- No lleve objetos (por ejemplo, mochilas, cajas, etc.) mientras está sentado en el asiento del pasajero delantero. Ir sosteniendo un objeto puede causar que el OCS no clasifique con precisión, el peso del pasajero lo que puede resultar en lesiones graves o la muerte en una colisión.
- Colocar objetos en el piso del lado del asiento del pasajero delantero, podría provocar que el OCS no trabaje correctamente, lo que podría resultar en severos daños o la muerte en un accidente. No coloque objetos en el piso debajo del asiento del pasajero.

La luz de advertencia de la bolsa de aire , se encenderá cuando el OCS esté o no disponible para clasificar el estado del pasajero delantero. Un mal funcionamiento del OCS podría afectar la operación del sistema de la bolsa de aire.

Si la luz de advertencia de la bolsa de aire  no enciende o permanece encendida después de encender el vehículo, o al conducir, deberá llevar el vehículo con un Distribuidor Autorizado inmediatamente.

El ensamble del asiento del pasajero contiene componentes críticos del OCS que podrían afectar el inflado de la bolsa de aire avanzada. Para que el OCS clasifique apropiadamente, deberá funcionar para lo que fue diseñado. No realice ninguna modificación a los componentes de los asientos delanteros o a las cubiertas. Si el asiento o la vestidura requieren servicio por cualquier razón, lleve su vehículo con un distribuidor autorizado. Solo el fabricante tiene los accesorios que podría necesitar.

Los siguientes requerimientos deben seguirse estrictamente:

- No modifique los componentes del asiento delantero del pasajero en ninguna manera.
- No use cubiertas para asientos que no sean las diseñadas específicamente por el fabricante para el asiento a reparar de su vehículo. Siempre



use aquellas que fueron diseñadas para el asiento de su vehículo.

- No reemplace las cubiertas o cojines con componentes del mercado del mercado de accesorios.
- No agregue una cubierta o tapetes adicionales.
- No reemplace componentes de los sistemas de las bolsas SRS o los relacionados con el sistema, sólo reemplace aquellas que el fabricante ha autorizado.

¡ADVERTENCIA!

- Las modificaciones no autorizadas o los procedimientos de servicio a la unidad del asiento de pasajeros, sus componentes relacionados, funda o cojín pueden cambiar inadvertidamente el despliegue de las bolsas de aire en caso de una colisión frontal. Esto podría ocasionar la muerte o lesiones graves al acompañante si el vehículo está involucrado en una colisión. Una modificación podría ya no cumplir con lo requerido por los estándares federales de seguridad del vehículo motor (FMVSS).
- Si es necesario modificar el sistema de bolsas de aire para permitir el acceso a personas con discapacidad, contacte a su Distribuidor Autorizado.

Protectores de impacto de rodilla

Los protectores de impacto de rodilla ayudan a proteger las rodillas del conductor y el pasajero delantero y la posición de cada uno para mejorar la interacción con la bolsa de aire delantera.

¡ADVERTENCIA!

- No perforo, corte o tape el protector de rodillas de ningún modo.
- No coloque ningún accesorio al protector de rodillas como luces, estéreos, radios, etc.

Bolsas de aire suplementarias laterales (si así está equipado)

Bolsas de aire suplementarias laterales montadas en el asiento (SABs, si así está equipado)

Este vehículo puede estar equipado con bolsas de aire suplementarias laterales (SABs).

Las bolsas de aire laterales montadas en el asiento (SABs), están localizadas a un lado del asiento delantero. Las bolsas de aire se pueden identificar porque está la leyenda marcada "SRS AIRBAG" o "AIRBAG" en el lado exterior del panel de los asientos.

Las SABs podrían reducir el riesgo de daños al ocupante durante una colisión lateral y/o en una volcadura, adicionalmente de la reducción de riesgo potencial por el cinturón y la estructura de la carrocería.



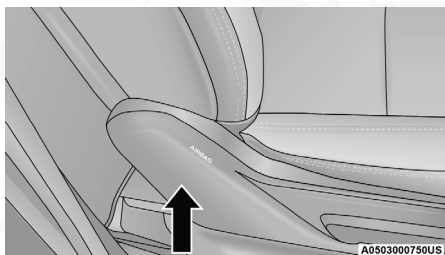

Marca de la bolsa de aire lateral (SAB) en el asiento

Cuando la bolsa se despliega, se abre la cubierta lateral del asiento. La bolsa de aire lateral se infla en el espacio entre los ocupantes y la puerta. La SAB se mueve rápidamente y con tal fuerza que puede lastimarle si no está sentado correctamente, o hay objetos colocados en el camino de la bolsa al inflarse. Los niños están en mayor riesgo de lastimarse al desplegarse una bolsa.

¡ADVERTENCIA!

No use cubiertas de asiento o coloque objetos entre usted y las bolsas de aire laterales debido a que su desempeño podría ser afectado y/o los objetos podrían ser lanzados hacia usted causando heridas graves.

Bolsa de aire lateral complementaria de cortina (SABICs, si así está equipado)

Este vehículo puede estar equipado con bolsas de aire de cortina (SABICs).

Las Bolsas de aire complementarias laterales de cortina (SABIC), se localizan arriba de las ventanas. La identificación se indica en la vista del poste central con las letras SRS AIRBAG o "AIRBAG".

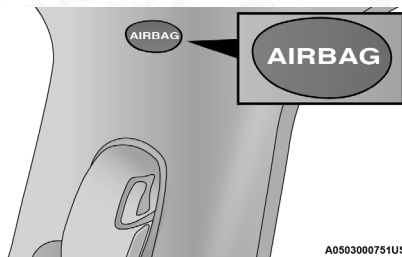

Etiqueta de bolsa de aire lateral complementaria de cortina (SABIC)

Las bolsas de aire SABICs ofrecen protección a la cabeza contra impactos laterales y vuelco del vehículo para los ocupantes de los asientos delanteros y traseros, además de la que proporciona la estructura de la carrocería.

Las bolsas de aire SABICs se inflan hacia abajo, cubriendo las ventanas laterales. El inflado de las SABIC presiona hacia afuera el eje del panel y cubre la ventana. Las SABICs se inflan con suficiente fuerza para lastimarle si se encuentra sentado incorrectamente y sin el cinturón de seguridad, o si encuentra objetos colocados en su camino al inflarse. Los niños están en mayor riesgo de lastimarse al desplegarse una bolsa.



Las bolsas de aire SABICs (si así está equipado) ayudan a reducir el riesgo de los ocupantes de salir disparados del vehículo parcial o completamente a través de las ventanas en ciertas volcaduras o impactos laterales.

¡ADVERTENCIA!

- Si su vehículo está equipado en lado derecho e izquierdo, con bolsas de aire laterales de cortina (SABICs), no apile equipaje u otra carga de manera que obstruya la ubicación de la SABICs. El área en donde están ubicadas las SABIC debe permanecer libre de cualquier obstrucción.
- Si su vehículo está equipado con bolsas de aire SABICs, no le instale ningún accesorio que pudiera alterar el techo, incluyendo un quemacocos. No instale canastillas de techo que usen sujeciones permanentes (pernos o tornillos). Por ningún motivo taladre el techo del vehículo.

Impactos laterales

Las bolsas de aire laterales, están diseñadas para activarse únicamente en cierto tipo de impactos laterales. El controlador de retención del ocupante (ORC) determina si la colisión lateral requiere del inflado de las bolsas de aire basándose en la gravedad del impacto y el tipo de colisión. Los sensores de impactos laterales ayudan al ORC a determinar la respuesta apropiada en un evento de impacto. El sistema está calibrado para desplegar las bolsas de aire laterales en el lado impactado del vehículo durante impactos que requieran bolsas de aire laterales para protección del ocupante. En impactos laterales, las bolsas de aire laterales despliegan de manera independiente, un impacto del lado izquierdo solo despliega solamente las bolsas de aire de laterales del lado izquierdo y un impacto lateral derecho solo despliega las bolsas de aire laterales del lado derecho. El daño del vehículo por sí solo no es un buen indicador para saber si las bolsas de aire laterales debieran desplegarse o no.

Las bolsas de aire laterales no desplegarán en todas las colisiones laterales, incluyendo algunas colisiones en ciertos ángulos, o en algunas colisiones que no impactan el área del habitáculo. Las bolsas de aire laterales podrían desplegarse en colisiones frontales en ángulo o descentradas en las que las bolsas frontales son desplegadas.

Las bolsas de aire laterales son un complemento del sistema de cinturones de seguridad. Las bolsas de aire pueden desplegarse en menos tiempo de lo que le toma pestañear.

¡ADVERTENCIA!

- Los ocupantes, incluyendo niños, que se encuentren recargados contra la ventana o muy cerca a las bolsas de aire laterales, pueden resultar seriamente lesionados o muertos. Los ocupantes, incluyendo niños, nunca deben recargarse o dormirse contra la puerta, ventanas laterales o en un área donde las bolsas de aire laterales se despliegan, aún cuando se encuentren en sistemas de protección para niños.



¡ADVERTENCIA!

- Los cinturones (y sistemas de protección para niños apropiados) son necesarios para su protección en todos los choques. Los mantienen en posición, lejos de una bolsa de aire lateral desplegándose. Para obtener la mejor protección de las bolsas de aire laterales, los ocupantes deben utilizar los cinturones de seguridad correctamente y sentarse correctamente contra el respaldo de los asientos. Los niños deben estar correctamente protegidos en un sistema de protección adecuado a su talla.
- Las bolsas de aire necesitan espacio para inflarse. No se recargue contra la puerta o la ventana. Siéntese derecho y al centro del asiento.
- Estar muy cerca de las bolsas de aire laterales durante un despliegue podría provocar lesiones severas o incluso la muerte.
- Confiar sólo en el sistema de las bolsas de aire, no es suficiente en una colisión. Las bolsas de aire trabajan en conjunto con el sistema de los cinturones de seguridad. En alguna colisión, las bolsas de aire podrían no desplegarse. Siempre use el cinturón de seguridad.

NOTA: Las cubiertas de las bolsas de aire pueden no ser obvias en el interior del vehículo, pero se abrirán durante un despliegue de las bolsas de aire.

Eventos de volcadura (si está equipado)

Las bolsas de aire laterales están diseñadas para activarse en ciertas condiciones de volcadura. El ORC determina si deben o no desplegarse las bolsas laterales de aire en un evento de volcadura, basado en la severidad y el tipo de colisión. El daño del vehículo por sí mismo no es un buen indicador para indicar si las bolsas de aire laterales debieron haberse desplegado.

Las bolsas de aire laterales no se desplegarán en todos los eventos de volcadura. El sistema de sensores de volcadura determinará si se está produciendo un evento de volcadura, y, si es apropiado el despliegue. Un evento lento podría desplegar los pretensores del cinturón de seguridad en ambos lados del vehículo. Un evento rápido podría desplegar los pretensores y las bolsas laterales en ambos lados del vehículo. El sistema de sensores de volcadura puede también activar los pretensores, con o sin las bolsas de aire laterales, en ambos lados del vehículo si el vehículo experimenta un evento cercano de volcadura.

Las SABICs pueden ayudar a reducir el riesgo de lanzamiento parcial o total de los pasajeros fuera del vehículo a través de las ventanas en ciertos eventos de volcadura o impacto lateral.

Componentes del sistema de bolsa de aire (si así está equipado)**NOTA:**

El controlador de protección a los ocupantes (ORC) monitorea los circuitos internos y cableado asociado con los componentes del sistema de bolsas de aire, listados a continuación:

- Controlador de protección del ocupante (ORC)



- Luz de advertencia de las bolsas de aire 
- Volante y columna de la dirección
- Tablero de instrumentos
- Protectores de impactos de rodilla
- Bolsas de aire del conductor y del pasajero
- Interruptor de la hebilla del cinturón
- Bolsas de aire complementaria lateral
- Sensores de impacto delanteros y laterales
- Pretensores de cinturones de seguridad
- Sensores de posición
- Clasificación del ocupante

Si se produce un despliegue

Las bolsas de aire están diseñadas para desinflarse inmediatamente después del despliegue.

NOTA: Las bolsas de aire frontales y/o laterales no se desplegarán en todas las colisiones. Esto no significa que algo esté mal con el sistema de bolsas de aire.

Si sufre una colisión en la que se desplieguen las bolsas de aire, puede ocurrir lo siguiente:

- El material de la bolsa de aire puede ocasionar abrasiones o enrojecimiento de la piel al conductor y al pasajero delantero cuando las bolsas de aire se despliegan y desdoblán. Las abrasiones son similares a una quemadura por fricción de una cuerda o la que podría tener al rasparse con una alfombra o con el piso de un gimnasio. No son ocasionadas por contacto con sustancias químicas. No son permanentes y normalmente desaparecen rápidamente. Sin embargo, si no han desaparecido significativamente en algunos días o si tiene ampollas, vea inmediatamente a un doctor.
- Cuando las bolsas de aire se desinflan, se pueden ver algunas partículas semejantes al humo. Las partículas son el subproducto normal del proceso que genera el gas no tóxico que se usa para el inflado de las bolsas de aire. Estas partículas aéreas pueden irritar la piel, ojos, nariz o garganta. Si tiene irritación en la piel o en los ojos, enjuague el área con agua fría. Para la irritación de la nariz o garganta, tome aire fresco. Si la irritación persiste, consulte a su médico. Si las partículas se pegan a su ropa, siga las instrucciones del fabricante de la tela para limpiarla.

No es aconsejable que conduzca el vehículo después de que se hayan desplegado las bolsas de aire. Si sufriera otra colisión, no contaría con la protección de las bolsas de aire.



¡ADVERTENCIA!

Las bolsas de aire desplegadas y los pretensores de los cinturones de seguridad previamente activados no lo pueden proteger en otra colisión. Cambie las bolsas de aire, los pretensores de los cinturones de seguridad y el conjunto retractor del cinturón de seguridad con su Distribuidor Autorizado lo más pronto posible. También, haga que se revise el sistema Controlador de Protección del Ocupante (ORC).

NOTA:

- Las bolsas de aire podrían no ser obvias en el panel interior, pero ellas se abrirán durante un despliegue.
- Después de una colisión, el vehículo deberá ser llevado con un Distribuidor Autorizado.

Sistema de respuesta mejorada de accidentes

En caso de que un impacto cause el despliegue de las bolsas de aire con la red de comunicación y la corriente aún intactas, dependiendo de la naturaleza del evento, el ORC determinará si se requiere que el sistema de respuesta mejorada de accidentes realice las siguientes funciones:

- Cierre del paso de la gasolina al motor (si así está equipado)
- Corte de energía de la batería al motor eléctrico (si así está equipado)
- Encender las luces de advertencia (intermitentes) por el tiempo que tenga energía la batería.
- Encender las luces interiores, las cuales permanecen encendidas hasta que la energía de la batería se agote o hasta por 15 minutos después de la intervención del sistema de respuesta mejorada de accidentes.
- Desbloquear las puertas automáticamente.

Su vehículo podría estar diseñado para realizar cualquiera de estas otras funciones en respuesta al sistema de respuesta mejorada de accidentes:

- Apagado del calentador del filtro de combustible, Apagar el motor del ventilador del HVAC. Cierre de la compuerta de circulación del HVAC.
- Corte de la energía de la batería al:
 - Motor
 - Motor eléctrico (si así está equipado)
 - Dirección eléctrica
 - Bomba de vacío del sistema de frenos
 - Freno de estacionamiento eléctrico
 - Selector de velocidades de la transmisión automática
 - Claxon
 - Limpiadores delanteros

NOTA: Después de un accidente, recuerde ciclar la ignición a la posición de Apagado y retirar la llave del interruptor de ignición para evitar descargar la batería. Cuidadosamente verifique el vehículo en busca de fugas de combustible en el compartimiento del motor y en el piso cerca del compartimiento del motor



y tanque de combustible antes de restablecer el sistema y arrancar el motor. Si no existen fugas de combustible o daño a los dispositivos eléctricos del vehículo (faros, por ejemplo) después de un accidente, restablezca el sistema siguiendo el procedimiento a continuación. Si existe alguna duda, por favor consulte a su Distribuidor Autorizado.

Procedimiento de restablecimiento del sistema de respuesta mejorada

Para restablecer el sistema de respuesta mejorada contra accidentes, el interruptor de ignición deberá colocarse de la posición Arranque o Encendido/ En marcha a la posición de Apagado. Verifique cuidadosamente el vehículo en busca de fugas de combustible en el compartimiento del motor y el piso, cerca del compartimiento del motor y el tanque de combustible antes de restablecer el sistema y arrancar el motor.

Después de un accidente, si el vehículo no arranca después de ejecutar el procedimiento de reinicio del sistema, el vehículo debe ser remolcado a un Distribuidor Autorizado para ser revisado y para restablecer el sistema de respuesta mejorada contra accidentes.

Mantenimiento a su sistema de bolsa de aire

¡ADVERTENCIA!

- La modificación de cualquier parte del sistema de bolsas de aire puede ocasionar que fallen cuando las necesite. Podría lesionarse si las bolsas de aire no están disponibles para protegerlo. No modifique los componentes ni el cableado, incluyendo la adición de cualquier tipo de placa o calcomanía en la cubierta de vestidura de la masa del volante de la dirección o en la parte superior derecha del tablero de instrumentos. No modifique la defensa delantera ni la estructura de la carrocería del vehículo o agregue estribos del mercado de accesorios.
- Es peligroso que trate de reparar por usted mismo alguna parte del sistema de bolsa de aire. Nunca olvide advertir a cualquier persona que trabaje en su vehículo, que está equipado con bolsas de aire.
- No intente modificar ninguna parte de su sistema avanzado de bolsas de aire. La bolsa de aire puede inflarse accidentalmente o puede no funcionar apropiadamente si se hacen modificaciones. Lleve su vehículo a un distribuidor autorizado para cualquier servicio que haga al sistema de bolsas de aire. Si su asiento, (vestiduras y rellenos, necesitan recibir cualquier clase de servicio, incluyendo el afloje o desmontado de tornillos que sujetan el asiento), lleve su vehículo con su distribuidor autorizado. Solo los accesorios de asiento aprobados por el fabricante pueden ser usados. Si es necesario modificar el sistema de bolsas de aire para personas con discapacidad, contacte a su Distribuidor Autorizado.

Registro de información de eventos (EDR)

Este vehículo está equipado con un recolector de datos de evento (EDR). El principal objetivo de un EDR es registrar, en ciertos casos de colisión o situaciones cercanas a una colisión, como el despliegue de una bolsa de



aire o golpear un obstáculo en carretera, datos que ayudarán a comprender cómo reaccionaron los sistemas del vehículo ante dicho evento. El EDR está diseñado para registrar los datos relacionados con la dinámica del vehículo y los sistemas de seguridad durante un corto período de tiempo, normalmente 30 segundos o menos. El EDR en este vehículo está diseñado para registrar datos tales como:

- Como estaban operando los diversos sistemas de su vehículo;
- Si los cinturones de seguridad del conductor o de los pasajeros estaban o no abrochados;
- Qué tanto (o si es que por completo) el conductor estaba presionando el pedal del acelerador y/o pedal de freno; y,
- Que tan rápido se desplazaba el vehículo.

Estos datos pueden ayudar a tener una mejor comprensión de las circunstancias en las que ocurren los accidentes y lesiones.

NOTA: Los datos del EDR son registrados por el vehículo, sólo si un accidente de importancia se produce, no hay datos registrados por el EDR en condiciones normales de conducción, ni datos personales (por ejemplo, nombre, sexo, edad y ubicación del accidente). Sin embargo, las otras partes, tales como aplicación de algunas leyes, pueden combinar los datos EDR con el tipo de datos de identificación personal, durante la investigación de un accidente.

Para leer los datos registrados por un EDR, se requiere de un equipo especial, y el acceso al vehículo o al EDR es necesario. Además el fabricante del vehículo, las otras partes, tales como las autoridades, que tienen el equipo especial, pueden leer la información si tienen acceso al vehículo o al EDR.

Sistemas de protección para niños

Todos los ocupantes en el vehículo deben usar el cinturón de seguridad todo el tiempo, incluyendo a bebés y niños. En México es obligación que los niños pequeños viajen con el sistema de protección correspondiente a su peso y talla. Esto es por ley y puede recibir sanciones legales por ignorarlo.

Niños de 12 años y menores deben viajar correctamente abrochados en el asiento trasero, si está disponible. De acuerdo a las estadísticas de accidentes, los niños están más seguros si están protegidos adecuadamente en los asientos traseros que en los asientos delanteros.

¡ADVERTENCIA!

En una colisión, un niño sin protección puede convertirse en un proyectil dentro del vehículo. La fuerza requerida para sujetar inclusive a un bebé en su regazo puede ser tan grande que no pueda sostenerlo, sin importar lo fuerte que usted sea. El niño y otras personas podrían resultar gravemente lesionados. Todo niño que viaje en su vehículo debe ubicarse en una protección adecuada para su tamaño.

Hay diferentes tamaños y tipos de protección para niños, desde recién nacidos hasta para niños casi lo suficientemente grandes para poder usar el cinturón de seguridad de adulto. Siempre consulte el manual del propietario del vehículo y lea las etiquetas con instrucciones necesarias para utilizar el asiento correcto para su niño.



Antes de comprar cualquier sistema de seguridad para niños, asegúrese de que tiene una etiqueta que certifique que cumple con todas las normas y estándares de seguridad aplicables. También debe asegurarse de que se puede instalar en el vehículo en el que va a usarse.

NOTA: Para información adicional consulte la página web <http://www.nhtsa.gov/parents-and-caregivers>

Resumen de recomendaciones para sistemas de protección para niños en vehículos

	Tamaño, altura, peso y edad del niño	Tipo de recomendación para protección del niño
Bebés y niños muy pequeños	Niños de 2 años o menores que no han alcanzado los límites de altura y peso para el sistema de protección para niños.	Ya sea un portabebés o un asiento convertible orientado hacia atrás en el asiento trasero del vehículo.
Niños pequeños	Niños que tiene al menos 2 años y han sobrepasado los límites de altura y peso para el sistema de protección para niños orientado hacia atrás.	Asiento orientado hacia el frente con arnés de 5 puntos en el asiento trasero del vehículo o un sistema de protección para niños orientado hacia enfrente en el asiento trasero.
Niños grandes	Niños que sobrepasan los límites promedio a su edad pero aún son pequeños para que el cinturón de seguridad ajuste apropiadamente.	Sentarse en el asiento trasero del vehículo con un asiento elevador de posiciones del cinturón de seguridad y el cinturón de seguridad del vehículo.
Niños muy grandes para las protecciones	Niños de 12 años o menores que sobrepasan los límites de altura y peso para un asiento elevador.	Sentarse en el asiento trasero, con el cinturón de seguridad del vehículo.

Infantes y sistema de protección para niños

Expertos en seguridad recomiendan que los niños viajen viendo hacia la parte trasera del vehículo hasta que tengan dos años de edad o hasta que alcancen el límite de peso o altura de su silla de seguridad. Dos tipos de sillas de seguridad se pueden utilizar en posición hacia la parte trasera: sillas para infantes y asientos convertibles para niños.

La silla para infantes que se utiliza viendo hacia la parte posterior del vehículo, se recomienda para niños desde su nacimiento hasta que alcancen el límite de peso o altura de la silla. Los asientos para niños convertibles pueden utilizarse ya sea viendo hacia la parte posterior o delantera del vehículo. Los asientos para niños convertibles frecuentemente tienen un límite de peso mayor cuando se utilizan en posición hacia la parte posterior del vehículo que las sillas para infantes, para que puedan ser utilizadas por niños que hayan superado el tamaño de la silla para infantes pero todavía tienen menos de dos años.

Los niños deben permanecer en su silla posicionada hacia la parte posterior del vehículo hasta que alcancen el peso máximo y la altura requeridos por su sistema de protección.



¡ADVERTENCIA!

- Nunca posicione un sistema de protección para niños orientado hacia atrás frente a una bolsa de aire. El despliegue de la bolsa de aire frontal puede provocar lesiones graves o incluso la muerte a niños de 12 años o menores, incluyendo a niños en un sistema de protección orientado hacia atrás.
- Nunca instale un sistema de protección para niños orientado hacia atrás en el asiento delantero del vehículo. Solamente utilice un sistema de protección para niños orientada hacia atrás en un asiento trasero. Si el vehículo no cuenta con asiento trasero, no transporte un sistema de protección orientado hacia atrás en el vehículo.

¡ADVERTENCIA!

No instale una silla viendo hacia atrás usando un soporte trasero de pie en el vehículo. El piso de este vehículo no está diseñado para manejar las fuerzas en caso de un choque con este tipo de asientos. En un choque, el soporte de pie no funcionará como fue diseñado y el niño podría salir severamente lastimado como resultado.

**Niños mayores y sistemas de protección**

Los niños que tienen dos años de edad o que han superado los límites del asiento convertible para niños orientado hacia atrás, ahora pueden ir en sistemas de protección para niños orientados hacia el frente. Los asientos de niños que estén colocados hacia el frente y los asientos convertibles son para niños que tiene dos años de edad o que han sobre pasado los límites de peso y altura del asiento orientado hacia atrás o del portabebés orientado hacia atrás. Los niños deberán permanecer sentados en el asiento viendo hacia el frente en asiento para niño con un arnés el mayor tiempo posible, hasta que el peso y la altura sean las permitidas para usar la silla de niño.

Los niños cuyo peso o altura es superior a los límites del asiento orientado hacia el frente, deben utilizar un asiento elevador de posicionamiento de cinturón hasta que el cinturón de seguridad del vehículo le ajuste apropiadamente. Si el niño no puede sentarse con las rodillas flexionadas sobre el cojín del asiento, mientras que la espalda del niño está en contra del respaldo del asiento, se debe utilizar un asiento elevador de posicionamiento de cinturón de seguridad. El niño y el asiento de posicionamiento de cinturón de seguridad para niños van sujetos en el vehículo por el cinturón de seguridad.

¡ADVERTENCIA!

- Una instalación incorrecta podría causar una falla en el sistema de protección para niños. Podría aflojarse en una colisión. El niño podría salir severamente dañado o podría causar la muerte. Siga las instrucciones del fabricante del sistema de protección para niños cuando instale el sistemas de protección.
- Después de que el sistema de retención para niño sea instalado en el vehículo, no mueva el asiento hacia atrás o para adelante; ya que podría aflojar la instalación de la retención. Quite la retención antes de mover la posición del asiento. Cuando el asiento sea ajustado, vuelva a instalar el sistemas de protección.
- Cuando el sistema de protección para niños no esté en uso, asegúrelo en el asiento con los cinturones o con los anclajes LATCH o sáquelo del vehículo. No lo deje suelto en el vehículo. En alguna parada súbita, éste podría salir volando y golpear a los ocupantes o a los respaldos de los asientos y causar lesiones severas.

Niños demasiado grandes para usar asientos elevadores

Los niños que sean lo suficientemente grandes para usar el cinturón de torso confortablemente y que sus piernas sean lo suficientemente largas para doblar las rodillas sobre el asiento delantero con la espalda pegada al respaldo, deberán utilizar el cinturón de seguridad en el asiento trasero. Realice las siguientes 5 preguntas para decidir si el niño está listo para utilizar solo el cinturón de seguridad:

1. ¿El niño se puede sentar hasta atrás con la espalda pegada al respaldo?
2. ¿Las rodillas del niño se pueden doblar confortablemente – mientras está sentado con la espalda pegada al respaldo?
3. ¿El cinturón torsopélvico cruza el hombro del niño entre su cuello y brazo?
4. ¿La correa inferior del cinturón esta lo más bajo posible, tocando los muslos del niño y no su estómago?
5. ¿El niño puede permanecer sentado de esta manera todo el viaje?

Si la respuesta a cualquiera de estas preguntas es “no”, entonces el niño necesita utilizar una silla elevada en este vehículo. Si el niño está utilizando un cinturón torso pélvico, verifique que el cinturón esté ajustado periódicamente. Si el niño se retuerce o se agacha puede mover el cinturón fuera de su posición. Si el cinturón toca su cara o cuello mueva al niño más al centro del vehículo, o use una silla elevada para colocar correctamente el cinturón de seguridad.

¡ADVERTENCIA!

Nunca permita que un niño se ponga el cinturón por debajo del hombro, el brazo o detrás de su espalda. En un accidente, la correa de hombro no protegerá al niño apropiadamente, lo que podría causar severas lesiones o la muerte. El niño deberá siempre usar ambos cinturones, el de hombro y el de cadera correctamente.



Recomendaciones para el anclaje de los sistemas de protección para niños

Tipo de retención	Combinación de peso del niño y la retención	Use cualquier método de anclaje mostrado con una "X"			
		Anclajes inferiores solamente	Cinturón solamente	Anclajes inferiores + Anclajes inferiores	Cinturón + anclajes superiores
Viendo hacia atrás	Hasta 29.5 kg (65 lbs)	X	X		
Viendo hacia atrás	Más de 29.5 kg (65 lbs)		X		
Viendo hacia adelante	Hasta 29.5 kg (65 lbs)			X	X
Viendo hacia adelante.	Más de 29.5 kg (65 lbs)				X

Sistema de sujeción de anclajes y correas inferiores para niños (LATCH)

022668173

Etiqueta LATCH



Su vehículo está equipado con el sistema de anclaje de protección para los niños denominado LATCH, que deriva de las palabras en inglés para anclaje superior y correas de anclaje para niños. El sistema LATCH tiene tres puntos en el vehículo donde instalar sistemas de protección compatibles con LATCH. Existen dos puntos de anclaje inferior en la parte trasera del cojín donde se pone en contacto con el respaldo de los asientos y un punto de anclaje para correas en la parte posterior del asiento. Estos anclajes permiten instalar el sistema de protección para niños sin usar los cinturones de seguridad del vehículo. Algunas posiciones de anclaje pueden tener el anclaje de correas pero no el anclaje inferior. En estas ubicaciones, el cinturón de seguridad debe ser usado con el punto de anclaje para correas para instalar el sistema de protección para niños. Para mayor información, favor de revisar la tabla que se encuentra más adelante.

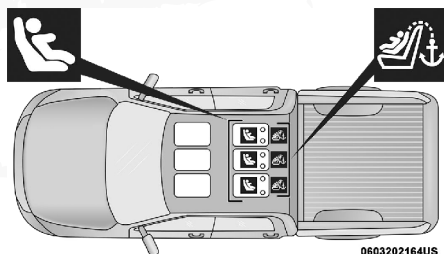

Posiciones LATCH para la instalación de los sistemas de protección para niños en el vehículo



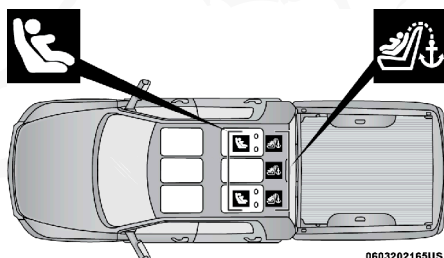

Ubicación de los anclajes LATCH en modelos Crew Cab® con asiento de banca dividida 60/40

-  Símbolo de anclaje de la correa superior
-  Símbolo de anclaje inferior (2 anclajes por cada posición de asiento)



Ubicación de los anclajes LATCH en modelos Crew cab de banca completa, Quad Cab® de banca completa y dividida 60/40

-  Símbolo de anclaje inferior 2 anclajes por cada posición de asiento
-  Símbolo de anclaje de la correa superior

Preguntas frecuentes de la instalación de la retención para niños con el LATCH

<p>¿Cuál es el peso límite (peso del niño más peso del asiento de protección) que el sistema LATCH puede soportar?</p>	<p>29.5 kg (65 lbs)</p>	<p>Use el sistema de anclaje LATCH hasta que el peso combinado de el niño junto con el peso del asiento protector sea 29.5 kg (65 lbs). Use el cinturón de seguridad en lugar del sistema LATCH una vez que el peso combinado es más de 29.5 kg (65 lbs).</p>
--	-----------------------------	---



Preguntas frecuentes de la instalación de la retención para niños con el LATCH

¿Se pueden utilizar juntos los anclajes LATCH y el cinturón de seguridad para sujetar un asiento protector tanto orientado al frente como hacia atrás?	No	No use el cinturón de seguridad cuando se use el sistema de anclaje LATCH para sujetar un sistema de protección para niños orientado hacia adelante o atrás. Los asientos elevadores pueden ser fijados por los anclajes LATCH si así lo permite el fabricante. Vea el manual del propietario del asiento elevador para más información.
¿Se puede instalar un asiento para niño en el centro utilizando los anclajes LATCH inferiores?	No	Quad Cab o Crew Cab con asientos de banca completa: Use el cinturón de seguridad y los anclajes de correas para instalar el asiento para niño en la posición central.
¿Se pueden instalar dos asientos para niños usando el mismo anclaje LATCH inferior?	No	Nunca comparta un anclaje LATCH con dos o más asientos para niño. Si la posición central, no tiene anclajes inferiores LATCH, use el cinturón de seguridad para instalar el asiento para niño en la posición central a un lado del asiento para niño instalado en alguna de las posiciones que sí cuentan con anclajes LATCH.
¿Un asiento protector para niños orientado hacia atrás puede tocar la parte trasera del asiento del pasajero frontal?	Si	El asiento para niños puede tocar la parte trasera del asiento del pasajero frontal si el fabricante del asiento protector así lo autoriza. Vea el manual del asiento para niño.
¿Se pueden remover las protecciones para la cabeza?	No	Las cabeceras no deben ser removidas.

Localización de los anclajes LATCH



Los anclajes inferiores del asiento trasero son barras redondas, localizadas atrás del cojín del asiento, donde se une con el respaldo del asiento y son visibles solamente cuando se recarga en el asiento trasero para instalar la protección para niños. Usted las sentirá fácilmente si pasa su dedo por la intersección de la superficie del respaldo y del cojín del asiento.



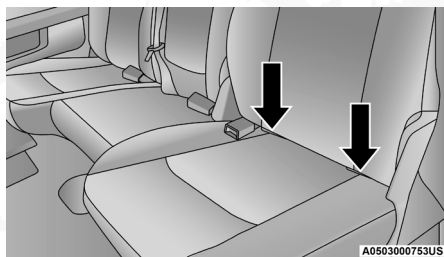

Anclajes LATCH asientos traseros del lado del conductor (ejemplo)

Localización del anclaje de correa



Cuenta con anclajes de correa superior detrás de los asientos traseros.

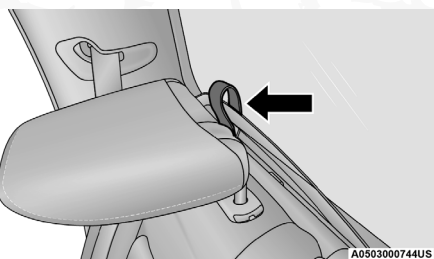

Anclajes detrás de los asientos a los extremos

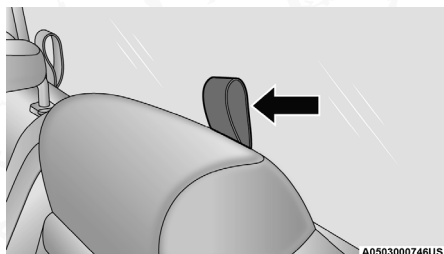

Anclaje detrás de la cabecera del asiento central

El sistema LATCH compatible con el sistema de retención para niños, estará equipado con una barra rígida o con cuerdas flexibles de cada lado. Cada una tendrá un gancho o un conector para agarrarla en el anclaje inferior y una manera de apretar la conexión al anclaje. Los asientos para niño que pueden colocarse viendo al frente y los que se colocan viendo hacia atrás también traen correas de sujeción. Las correas de sujeción traerán ganchos al final de la correa para agarrar el anclaje superior y una manera de apretar la correa después de que sea colocada al anclaje.

Asiento Central LATCH

Todas las Quad Cab o Crew Cab® con asiento de banca completa (anclajes inferiores no disponibles)

¡ADVERTENCIA!

- Nunca instale un asiento para niño en la posición central utilizando anclajes LATCH. Esta posición no es apropiada para instalar sistemas de protección para niño utilizando los anclajes LATCH. Utilice el cinturón de seguridad y el anclaje de correa para instalar el asiento para niño en la posición central.
- Nunca instale asientos para niños compatibles con LATCH de manera que dos asientos compartan un anclaje inferior común. Consulte la sección "Instalación de un asiento para niños compatible con LATCH", para las instrucciones de una instalación típica.

Asiento trasero central LATCH - banca dividida anclajes disponibles

Si un sistema de protección para niños instalado en la parte central bloquea el asegurado del cinturón de seguridad, no utilice ese asiento. Si el sistema de sujeción bloquea los anclajes LATCH o cinturones de seguridad, no debe instalarlo en esa posición.

¡ADVERTENCIA!

Nunca instale en el mismo anclaje más de un asiento de seguridad. Consulte la sección "Instalación de asientos de protección infantil con anclajes LATCH" para las instrucciones típicas de instalación.

Siempre siga las instrucciones del fabricante del asiento de seguridad durante la instalación. No todos los sistemas de retención infantil se instalarán como se describe aquí.

Instalación de los asientos de protección para niños compatible con anclajes LATCH

Si en la posición en la cual se quiere instalar el asiento para niño tiene cinturones de seguridad equipados con contrahebillas o dispositivos retráctiles de bloqueo automático (ALR), coloque los cinturones de seguridad de acuerdo a las instrucciones que a continuación se presentan. Vea la sección "Instalación de la protección para niños usando los cinturones de seguridad del vehículo" para conocer con qué tipo de cinturón de seguridad cuenta cada asiento de acuerdo a su posición.

1. Afloje los ajustadores en las cintas inferiores y en la correa de tal forma que pueda sujetar más fácilmente los ganchos o conectores a los anclajes del vehículo.
2. Coloque el asiento para niño entre los anclajes inferiores de la posición seleccionada. Para la segunda fila de asientos, quizás tenga que reclinar el asiento y/o elevar la cabecera (si así está equipado) para que el asiento para niño quede en una mejor posición. Si el asiento trasero se puede mover hacia enfrente o hacia atrás, puede ser deseable moverlo



lo más hacia atrás que se pueda para hacer espacio para el sistema de protección para niños. También deberá mover el asiento delantero hacia enfrente para hacer espacio para el sistema de protección para niños.

3. Sujete los ganchos inferiores o conectores del asiento para niño a los anclajes inferiores de la posición seleccionada del asiento.
4. Si la protección para niño tiene correa sujetadora, conéctela al anclaje de correa superior del vehículo. Vea la sección "Instalación de la protección para niño utilizando anclajes de sujeción de correa superior" y siga las instrucciones que se presentan.
5. Apriete todas las cintas conforme empuja la protección para niños hacia atrás y hacia abajo en el asiento, eliminando la holgura de las cintas de acuerdo con las instrucciones del fabricante de la protección para niños.
6. Pruebe que la protección para niño esté instalada con fuerza, tirando de un lado a otro del asiento para niño siguiendo la misma trayectoria del cinturón de seguridad. Este no debe moverse más de 25.4 mm (1 pulgada) en cualquier dirección.

Cómo colocar los cinturones de seguridad ALR que no son usados

Cuando se utiliza el sistema de anclaje LATCH para la instalación de una protección para niño, todos los cinturones de seguridad ALR que no están siendo ocupados por otros pasajeros o para sujetar alguna otra protección deben colocarse de una manera adecuada. Un cinturón de seguridad que no está en uso puede dañar a un niño que se encuentre jugando con él y accidentalmente bloquea el retractor del cinturón de seguridad. Antes de instalar una protección para niño que utilice el sistema LATCH, abrache los cinturones de seguridad detrás de la protección y fuera del alcance del niño. Si el cinturón de seguridad una vez abrochado interfiere con la instalación de la protección para niño, en lugar de abrocharlo detrás de la protección colóquelo siguiendo la trayectoria del cinturón de seguridad de la protección para niño y al final abróchelo. No bloquear el cinturón de seguridad. Recuerde a todos los niños en el vehículo que los cinturones de seguridad no son juguetes y no se debe jugar con ellos.

¡ADVERTENCIA!

- La instalación incorrecta de una protección para niños al anclaje LATCH puede ocasionar la falla de la protección de bebés o niños. El niño se podría lesionar gravemente o morir. Siga exactamente las indicaciones del fabricante cuando instale la protección para el bebé o el niño.
- Los anclajes de retención para niño están diseñados para soportar el peso impuesto para colocar una retención para niño. Bajo ninguna circunstancia podrán ser usados para cinturones de adultos, ameses, o para sujetar cualquier otra carga o equipo en el vehículo.

Instalación de la protección para niños usando los cinturones de seguridad del vehículo

Los sistemas de protección para niños están diseñados para ser asegurados en los asientos del vehículo por cinturones pélvicos o por la porción pélvica de un cinturón torso/pélvico.



¡ADVERTENCIA!

- La instalación incorrecta de una protección para niños podría causar una falla en el mismo. El niño se podría lesionarse gravemente o morir. Siga las instrucciones del fabricante del sistema de protección para niños cuando instale la retención.
- Siempre siga las instrucciones del fabricante del sistema de protección para niños cuando lo instale.

Los cinturones de seguridad de los pasajeros están equipados con retractores de bloqueo automático (ALR) que están diseñados para mantener la porción pélvica ajustada alrededor de la protección para niños de tal forma que no es necesario usar seguros de traba. El retractor ALR se puede poner en modo de bloqueo jalando toda la correa del retractor y permitiendo que la correa se retracte. Si está bloqueado, el ALR hará un sonido de clic mientras se retrae la correa. Para más información sobre el ALR referirse a la descripción de "Modo de bloqueo automático" en la sección "Protecciones para los ocupantes".

Instalación de la protección para niños usando los cinturones de seguridad torsopélvicos del vehículo

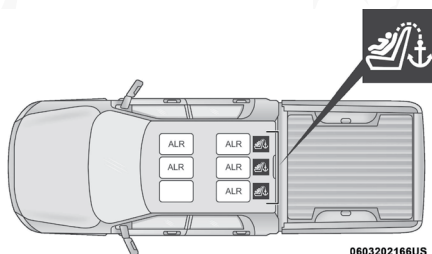

Ubicación de los retractoros automáticos (ALR, todos los modelos)

ALR = Retractor automático de bloqueo intercambiable

 Símbolo de anclaje de la correa superior

Pregunta frecuentes acerca de la instalación de sillas de retención para niños

¿Cuál es el peso límite (peso del niño más peso del asiento de protección) para utilizar el anclaje de sujeción de correa con el cinturón de seguridad para sujetar una protección para niño orientada hacia el frente?

El peso límite de la protección para niño

Siempre utilice los anclajes de sujeción de correa cuando se utilice el cinturón de seguridad para instalar una protección para niño orientada hacia el frente, hasta el límite del peso recomendado para la protección para niño.



Pregunta frecuentes acerca de la instalación de sillas de retención para niños

¿Un asiento protector para niños orientado hacia atrás puede tocar la parte trasera del asiento del pasajero frontal?	Si	El asiento para niños puede tocar la parte trasera del asiento del pasajero frontal si el fabricante del asiento protector así lo autoriza.
¿Se pueden remover las cabeceras?	No	Las cabeceras no pueden ser retiradas.
¿Puede la parte inferior de la hebilla girarse en sentido contrario a la trayectoria del cinturón de la protección para niño, para hacer que se ajuste firmemente?	No	No gire la parte inferior de la hebilla en las posiciones de los asientos en las cuales se cuenta con dispositivos retráctiles ALR.

Instalación de un sistema de sujeción utilizando retractores automáticos de Bloqueo Intercambiables (ALR)

Los sistemas de retención para niños están diseñados para ser asegurados en el asiento del vehículo usando los cinturones o la porción del hombro del cinturón.

¡ADVERTENCIA!

- La instalación incorrecta de una protección para niños podría causar una falla en el mismo. El niño se podría lesionarse gravemente o morir.
- Siga las instrucciones del fabricante del sistema de protección para niños cuando instale la retención.

1. Coloque el asiento para niño en el asiento central. Para algunos asientos de la segunda fila, es posible que necesite reclinar el asiento y/o levantar la cabecera para obtener un mejor ajuste. Si el asiento trasero se puede mover hacia adelante y hacia atrás en el vehículo, es posible que desee moverlo a su posición más trasera para hacer espacio para el asiento de niño. También puede mover el asiento delantero hacia adelante para permitir más espacio.
2. Jale lo suficiente del cinturón de seguridad que se encuentra en el dispositivo retráctil para recorrer la trayectoria marcada del asiento para niños. No deje dobleces en la trayectoria del cinturón.
3. Deslice la hebilla plateada dentro de la contrahebilla hasta escuchar un "clic".
4. Jale del cinturón de manera que la parte inferior del cinturón esté apretada con el asiento para niños.
5. Para bloquear el cinturón, jale la parte que se ajusta al torso en su totalidad y luego permita que esta sea retraída nuevamente dentro del dispositivo retráctil. Mientras el cinturón es retraído escuchará el mecanismo del dispositivo retráctil. Esto significa que el cinturón de seguridad se encuentra en modalidad de asegurado automático.



6. Intente retraer la correa fuera del retractor; si éste se encuentra bloqueado, no lo podrá jalar en lo absoluto. Si éste no se encuentra bloqueado, repita el paso número 5.
7. Finalmente, jale el cinturón para deshacerse de cualquier holgura que haya entre la parte inferior del cinturón y el asiento para niños mientras lo recorre hacia la parte trasera del asiento.
8. Si el asiento de sujeción para niños cuenta con una correa superior y el asiento donde está colocado cuenta con un anclaje superior, conecte la correa al anclaje firmemente. Vea la sección de "Anclajes y correas inferiores para niños (LATCH)".
9. Verifique que el asiento para niños está bien ajustado al asiento jalándolo hacia enfrente y atrás y hacia los lados en la ruta del cinturón de seguridad. El asiento no debe moverse más de 25.4 mm (1 inch) en cualquier dirección.

Cualquier sistema de sujeción que utiliza cinturones de seguridad se aflojara eventualmente, así que verifique los cinturones continuamente y ajústelos en caso de ser necesario.

Instalación de sillas para niño usando las correas superiores de anclaje

¡ADVERTENCIA!

No fije la correa superior de un sistema de protección para niños orientado hacia atrás en la parte frontal del asiento, incluyendo el marco del asiento u otro anclaje de correas. Fije la correa de este tipo de sistemas de protección en el anclaje asignado para la posición de asiento seleccionada, localizada detrás de la parte superior del mismo. Consulte la sección "Posiciones LATCH para la instalación de los sistemas de protección para niños en el vehículo" para consultar las localizaciones correctas para anclaje superior en su vehículo.



- Nunca coloque un asiento orientado hacia atrás enfrente de la bolsa de aire. El despliegue de la bolsa de aire puede ocasionar lesiones severas o la muerte a niños de 12 años o menores en esa posición, incluyendo los que se encuentren en un sistema de protección para niños.



Los anclajes superiores en este vehículo son de correa de sujeción ubicadas entre el vidrio trasero y la parte posterior del asiento trasero. Hay un lazo de correa de sujeción ubicado detrás de cada posición de asiento. Siga los pasos a continuación para colocar la correa de sujeción del sistema de seguridad para niños.

Asientos derecho o izquierdo traseros:

1. Alcance entre el asiento trasero y el vidrio trasero el acceso a la correa de sujeción.



- Coloque el asiento de sujeción para niños en la posición deseada y ajuste la correa de sujeción para que pueda llegar más allá del respaldo, debajo de la cabecera, a través del aro de sujeción detrás del asiento y hasta el aro de la correa de sujeción detrás del asiento central.
- Pase el gancho de la correa de sujeción debajo de la cabecera por detrás del asiento para niños, a través del aro de correa de sujeción detrás del asiento y hasta el aro de sujeción central.

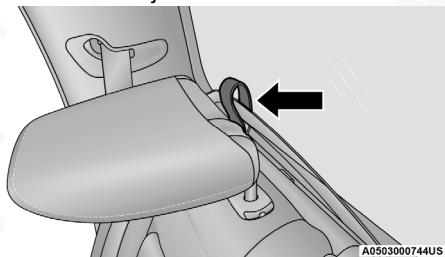

Correa de anclaje a través del aro de sujeción en asiento

- Acople el gancho para la correa de sujeción del centro (ver diagrama). Apriete la correa de sujeción según las instrucciones del fabricante del asiento de niño.

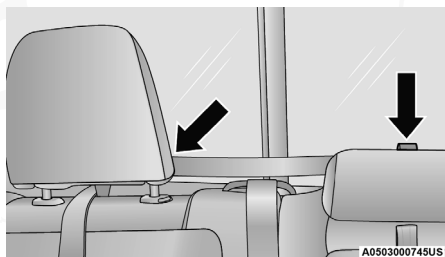

Correa de sujeción a través del aro de sujeción lateral conectado al aro de sujeción central

NOTA: Si hay asientos para niños en ambas posiciones de asiento externo (izquierdo y derecho), los ganchos de la correa de sujeción de ambos asientos para niños deben estar conectados al lazo de la correa de sujeción central. Esta es la forma correcta de colocar dos asientos para niño externos.

Asiento central:

- Eleve la cabecera hasta tener acceso al aro de sujeción localizado entre el parabrisas trasero y el asiento trasero.

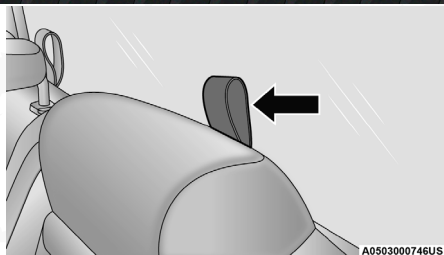

Aro de correa de sujeción en la posición central

- Coloque el asiento de sujeción para niños en la posición deseada y ajuste la correa de sujeción para que pueda llegar más allá del respaldo, debajo de la cabecera, a través del aro de sujeción detrás del asiento y hasta el aro de la correa de sujeción detrás de los asientos laterales ya sea el derecho o izquierdo.
- Pase el gancho de la correa de sujeción debajo de la cabecera por detrás del asiento para niños, a través del aro de correa de sujeción detrás del asiento y hasta el aro de sujeción de los asientos laterales ya sea el izquierdo o derecho.

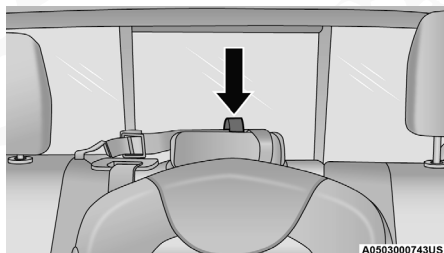

Correa de sujeción a través del aro de sujeción central

- Asegure el gancho en el aro de sujeción lateral (ver Ilustración). Ajuste la correa de sujeción según las instrucciones del fabricante.

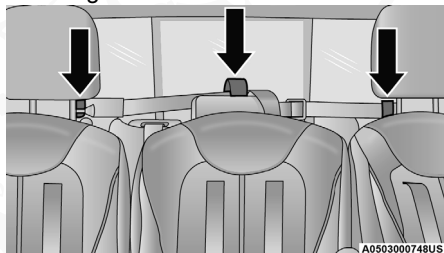

Correa de sujeción a través del aro de sujeción central y asegurado del aro de la correa lateral

Instalación de tres asientos de sujeción para niños

- Coloque un asiento de sujeción para niños en cada asiento lateral. Dirija las correas de sujeción para los asientos que serán colocados en las posiciones laterales siguiendo las instrucciones para los asientos laterales.
- Asegure los dos ganchos al aro de sujeción central, pero no los ajuste todavía.

3. Coloque el tercer asiento en la parte central trasera. Dirija las correas de sujeción siguiendo las instrucciones para el asiento central.
4. Fije el gancho al aro de sujeción lateral.

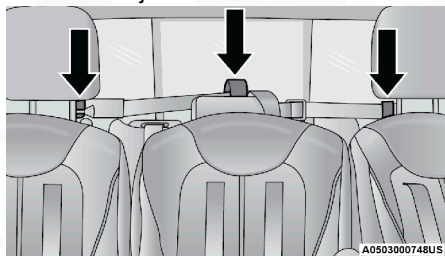

Posiciones laterales y central

5. Apriete las correas de sujeción, de acuerdo a las instrucciones del fabricante de la silla, ajuste el lado derecho y el izquierdo antes de ajustar la correa central de sujeción.

¡ADVERTENCIA!

- Una correa de sujeción colocada incorrectamente puede provocar movimiento de cabeza excesivo y provocar lesiones al niño. Los anclajes deben estar posicionados justo detrás del asiento para niños para asegurar la correa de sujeción superior.
- Si su vehículo está equipado con asientos traseros plegables, asegúrese de que la correa de sujeción no se resbala dentro de la abertura entre los respaldos cuando trata de remover la holgura.

CONSEJOS DE SEGURIDAD

Transporte de pasajeros

NUNCA TRANSPORTE PASAJEROS EN EL ÁREA DE CARGA.

¡ADVERTENCIA!

- No deje niños o animales dentro de los vehículos estacionados en clima cálido. La acumulación de calor en el interior puede ocasionar lesiones serias o la muerte.
- Es extremadamente peligroso viajar en el área de carga, dentro o fuera de un vehículo. En una colisión, las personas que viajan en esas áreas están más expuestas a lesionarse gravemente o a morir.
- No permita que viajen personas en ninguna área del vehículo que no esté equipada con asientos y cinturones de seguridad.
- Asegúrese de que todos en el vehículo estén en un asiento y utilicen los cinturones de seguridad correctamente.



Transporte de mascotas

El despliegue de las bolsas de aire en el asiento delantero podría lastimar a su mascota. Una mascota sin protección puede ser expulsada y sufrir lesiones, o lesionar a un pasajero durante una frenada de pánico o una colisión.

Las mascotas deben estar protegidas en el asiento trasero con arneses para mascotas o portadores de mascotas que se puedan asegurar con los cinturones de seguridad.

Vehículos conectados

La privacidad de cualquier comunicación inalámbrica y por cable no puede garantizarse. Terceros pueden interceptar ilegalmente información y comunicaciones privadas sin su consentimiento. Para obtener información sobre la recopilación de datos y privacidad consulte el manual de instrucciones de su radio Uconnect.

¡ADVERTENCIA!

No es posible conocer ni predecir todos los posibles resultados si los sistemas de su vehículo son vulnerados. Existe la posibilidad de que los sistemas del vehículo, incluidos los relacionados con la seguridad, sufran daños provocando una pérdida de control que podría desencadenar un accidente con consecuencias graves o incluso fatales.

Verificaciones de seguridad que debe hacer dentro del vehículo

Cinturones de seguridad

Inspeccione los cinturones periódicamente, verificando cortaduras, deshilachaduras y partes sueltas. Las partes dañadas se deben reemplazar inmediatamente. No desmonte ni modifique el sistema.

Si su vehículo se ve envuelto en una colisión, o si existe alguna duda respecto a la condición del cinturón o del retractor, acuda a un Distribuidor Autorizado.

Luz de advertencia de las bolsas de aire



La luz de advertencia de las bolsas de aire se debe encender y permanecer encendida durante cuatro a ocho segundos como una verificación del foco, cuando el interruptor de ignición se enciende inicialmente. Si la luz no se enciende durante el arranque, vea a su Distribuidor Autorizado. Si la luz permanece encendida, parpadea o se enciende mientras conduce, haga que se verifique el sistema en un Distribuidor Autorizado.

Desempañador

Revise el funcionamiento seleccionando el modo de desempañador y poniendo el control del ventilador en alta velocidad. Deberá sentir el aire que sale contra el parabrisas. Vea a su distribuidor autorizado para darle servicio si su desempañador no funciona.





Información de seguridad sobre tapetes del piso

Utilice siempre tapetes para el piso adecuados para ajustarse en el alojamiento de los pies de su vehículo. Utilice solamente tapetes para el piso que no obstruyan el área de los pedales y que queden firmemente asegurados, de maneja que no se deslicen fuera de su lugar e interfieran con los pedales o afecten el funcionamiento seguro de su vehículo de alguna otra manera.

¡ADVERTENCIA!

Un tapete colocado incorrectamente, dañado, doblado o apilado, o sujetadores de tapete rotos, podrían provocar que los tapetes interfieran con la operación de los pedales de acelerador, freno o embrague y provocar una posible pérdida de control del vehículo. Para prevenir LESIONES SERIAS o la MUERTE:

-  SIEMPRE asegure correctamente  los tapetes utilizando sus sujetadores. NO instale los tapetes al revés ni les dé la vuelta. Tire ligeramente de ellos cada cierto tiempo para confirmar que los sujetadores se encuentran asegurados correctamente.
-  SIEMPRE RETIRE EL TAPETE EXISTENTE EN EL VEHÍCULO  antes de colocar algún otro. NUNCA instale un tapete que no pueda ser fijado y asegurado al vehículo correctamente a su vehículo. Si el tapete necesita ser reemplazado, sólo utilice tapetes aprobados por el fabricante para el año y modelo de su vehículo.
- SÓLO utilice el tapete del lado del conductor, en el piso del área del conductor. Para verificar cualquier posible obstrucción, con el vehículo correctamente estacionado y el motor apagado, presione por completo el pedal del acelerador, freno y embrague (Si así está equipado), buscando cualquier posible obstrucción. Si el tapete interfiere con la operación de los pedales o no se encuentra correctamente fijado al piso, retírelo y colóquelo en la cajuela.
- SÓLO utilice el tapete del lado del pasajero delantero, en el piso del área del pasajero.
- SIEMPRE asegúrese que ningún objeto caiga o se deslice al área del piso del conductor mientras el vehículo se encuentra en movimiento. Los objetos podrían atorarse debajo de los pedales del acelerador, freno, o embrague, y podrían provocar la pérdida de control del vehículo.
- NUNCA coloque objetos debajo del tapete (por ejemplo, toallas, trapos, llaves, etc). Estos objetos podrían mover la posición del tapete y provocar la obstrucción en la operación de los pedales de freno, acelerador o embrague.
- Si se ha retirado y reinstalado la alfombra del vehículo, siempre verifique que los sujetadores de los tapetes se encuentren fijos a la alfombra. Presione por completo cada pedal, para verificar si existe alguna interferencia de operación en los pedales del acelerador, freno o embrague, luego, coloque los tapetes.
- Se recomienda usar únicamente agua y jabón para limpiar los tapetes. Después de limpiarlos, siempre cheque que el tapete sea colocado correctamente los sujetadores y sea seguro para el uso de su vehículo.



Verificaciones periódicas de seguridad que debe hacer fuera del vehículo

Llantas

Examine si hay un desgaste excesivo de la huella o patrones de desgaste disperejo. Revise en busca de piedras, clavos, vidrios u otros objetos incrustados en la huella. Inspeccione la huella y los costados para ver si tienen cortadas o grietas. Revise el apriete de las tuercas de las ruedas. Revise la presión de las llantas (incluyendo la de refacción).

Luces

Haga que alguien observe el funcionamiento de las luces exteriores mientras usted maneja los controles. Verifique las luces direccionales y las luces indicadoras de luces altas en el tablero de instrumentos.

Cerrojos de las puertas

Revise que cierren bien, el cerrojo y asegurado.

Fuga de líquidos

Verifique el área debajo del vehículo después del estacionamiento nocturno en busca de fugas de combustible, refrigerante del motor, aceite u otros líquidos. También si se detectan vapores de gasolina o se sospechan fugas de combustible, de líquido de la dirección hidráulica o de líquido de los frenos, se debe localizar la causa y corregirla inmediatamente.

Gases de escape

¡ADVERTENCIA!

Los gases de escape pueden causar lesiones o la muerte. Contienen monóxido de carbono (CO), que es incoloro e inodoro. Respirarlo puede hacerle perder la conciencia y finalmente envenenarle. Para evitar respirar (CO), siga estas sugerencias de seguridad:

- No haga funcionar el motor en un garaje cerrado o en áreas cerradas más del tiempo necesario para mover su vehículo dentro o fuera del área.
- Si es necesario permanecer sentado en un vehículo estacionado con el motor funcionando, ajuste sus controles de calefacción o enfriamiento para forzar el aire exterior al interior del vehículo. Coloque el ventilador en la velocidad más alta.
- Si usted requiere conducir el vehículo con las puertas traseras abiertas, asegúrese de que todas las ventanas estén cerradas y coloque el interruptor del ventilador del control de clima en alta velocidad.

La mejor protección contra la entrada de monóxido de carbono al vehículo es un sistema de escape del motor con el debido mantenimiento.

Siempre que note un cambio en el sonido del sistema de escape, cuando pueda detectar humo del escape en el interior del vehículo o cuando la parte inferior o posterior del vehículo esté dañada, haga que un técnico



competente inspeccione todo el sistema de escape y las áreas de la carrocería adyacentes para ver si hay partes rotas, dañadas, deterioradas o mal colocadas. Las uniones abiertas o las conexiones flojas pueden permitir que los humos del escape se filtren al compartimiento de los pasajeros. Además de lo anterior, inspeccione el sistema de escape cada vez que el vehículo se levante para lubricación o cambio de aceite. Efectúe los reemplazos que se requieran.

Advertencias sobre el monóxido de carbono

¡ADVERTENCIA!

El monóxido de carbono (CO) de los gases de escape es mortal. Tome en cuenta las siguientes precauciones para evitar el envenenamiento por monóxido de carbono:

- No respire los gases de escape. Contienen monóxido de carbono, un gas incoloro e inodoro que puede ser mortal. Nunca haga funcionar el motor en un área cerrada, como un garaje y nunca se quede sentado en un vehículo estacionado con el motor funcionando por mucho tiempo. Si el vehículo está detenido en un área abierta con el motor funcionando durante más de un período corto, ajuste el sistema de ventilación para forzar aire fresco del exterior dentro del vehículo.
- Protéjase contra el monóxido de carbono dando el mantenimiento apropiado. Haga que se inspeccione el sistema de escape cada vez que se levante el vehículo. Haga que se repare inmediatamente cualquier condición anormal. Hasta que se repare, conduzca con todas las ventanas laterales completamente abiertas.



EN CASO DE EMERGENCIA

Contenido

■	LUCES DE ADVERTENCIA	524
■	LLAMADA DE ASISTENCIA Y SISTEMA DE EMERGENCIA SOS (SI ASÍ ESTÁ EQUIPADO).....	525
■	USO DEL GATO Y CAMBIO DE LLANTAS	529
•	Preparación para el cambio de llanta.....	529
•	Ubicación de gato.....	530
•	Desmontaje del gato y herramientas.....	530
•	Desmontaje de la llanta de refacción	532
•	Instrucciones del cambio de llanta	534
•	Para almacenar una llanta desinflada o de repuesto.....	538
•	Reinstalación del gato y las herramientas.....	540
■	PROCEDIMIENTO DE ARRANQUE CON CABLES PASA CORRIENTE.....	541
•	Preparaciones para el arranque con pasa corriente	541
•	Procedimiento para el arranque con cables pasa corriente.....	542
■	LLENADO DE EMERGENCIA (SI ASÍ ESTÁ EQUIPADO)	544
■	SI EL MOTOR SE SOBRECALIENTA.....	545
■	LIBERACIÓN MANUAL DE LA POSICIÓN DE ESTACIONAMIENTO (P).....	546
•	Para restablecer el liberador manual de la posición de estacionamiento:	547
■	LIBERAR UN VEHÍCULO ATASCADO	548
■	PARA REMOLCAR UN VEHÍCULO DESCOMPUESTO	549
•	Modelos con tracción en dos ruedas.....	550
•	Vehículos con tracción en las cuatro ruedas.....	550
•	Ganchos de remolque de emergencia (si así está equipado).....	551
■	SISTEMA DE RESPUESTA MEJORADO DE ACCIDENTES (EARS)	552
■	GRABADORA DE EVENTOS (EDR).....	552



LUCES DE ADVERTENCIA

Las luces de advertencia (intermitentes) se localizan en el banco superior de interruptores debajo del radio.

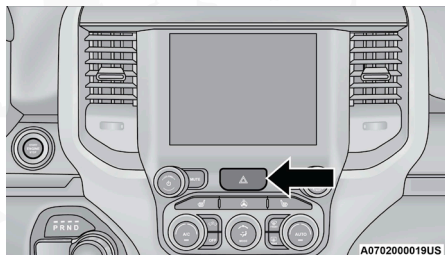

Botón de las luces de emergencia

NOTA: Si su vehículo está equipado con Uconnect con pantalla de 12", el botón de las luces de advertencia se encuentra sobre la pantalla.

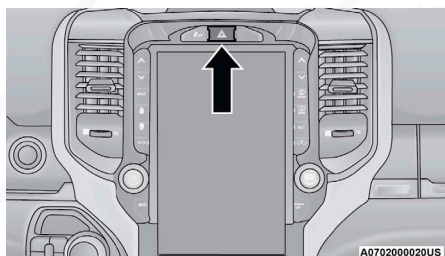

Interruptor de las luces de emergencia con pantalla de 12"

NOTA: Si su vehículo está equipado con con Uconnect con pantalla de 14.5", el botón de luces de advertencia se encuentra a la izquierda de la pantalla.

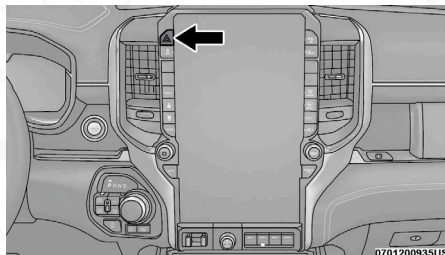

Botón de luces intermitentes de advertencia con pantalla de 14.5"

Presione el botón para encender las luces intermitentes de advertencia. una vez activado, todas las luces direccionales parpadearán para alertar a los vehículos cercanos sobre una emergencia. Presione el botón nuevamente para apagar las luces intermitentes.

Éste es un sistema de advertencia de emergencia y no debe emplearse mientras el vehículo está en movimiento. Úselo únicamente si el vehículo está inoperable o para señalar un peligro a otros conductores.

Cuando deba abandonar el vehículo para buscar ayuda, las luces intermitentes continuarán funcionando aun cuando el interruptor de ignición esté Apagado.

NOTA: Con un uso prolongado, las luces intermitentes de advertencia pueden descargar la batería de su vehículo.

LLAMADA DE ASISTENCIA Y SISTEMA DE EMERGENCIA SOS (SI ASÍ ESTÁ EQUIPADO)

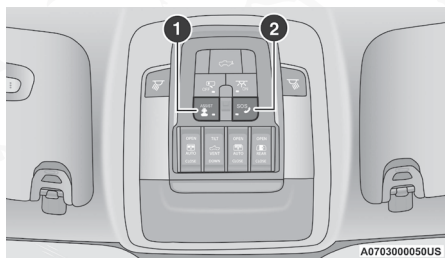

Botones de Asistencia y SOS

1 — Botón de asistencia

2 — Botón SOS

Si así está equipado, la consola superior contiene los botones de asistencia y de SOS.

¡ADVERTENCIA!

Siempre obedezca las leyes de tránsito y ponga atención al camino. Algunas. Siempre conduzca con ambas manos al volante. Usted tiene completa responsabilidad y asume todos los riesgos relacionados con los ajustes y aplicaciones de los sistemas que se encuentran en este vehículo. Solo utilice los servicios cuando sea seguro hacerlo. Al no seguir estas instrucciones podrían producirse lesiones graves o incluso la muerte.

NOTA:

- Su vehículo puede transmitir datos autorizados por el suscriptor.
- Los botones de asistencia y emergencia solo operarán si está conectado a una red LTE de (voz/datos) o una 4G (datos). Otros servicios solo operarán si su servicio de Uconnect® Access está activado y usted está conectado a una red operable LTE o 4G.

Llamada de asistencia (si así está equipado)

El botón "ASSIST" (Asistencia) tiene la función de conectarlo automáticamente a cualquiera de los siguientes centros de asistencia:

- Asistencia vial - Si se poncha una rueda, o necesita un remolque, sólo presione el botón "ASSIST" y será conectado con alguien que lo pueda ayudar. La asistencia en carretera sabrá qué vehículo está conduciendo y su ubicación. Pueden aplicarse cargos adicionales por la asistencia vial.



- Atención a clientes Brand Connect (si está disponible) - Apoyo dentro del vehículo para Brand Connect.
- Atención al Cliente del vehículo - Apoyo total para cualquier otro problema del vehículo.
- Atención a clientes Uconnect - Apoyo total por radio, problemas con teléfono o navegación y apoyo de Uconnect si no se requiere conexión con Brand Connect.

Llamada SOS

1. Presione el botón SOS en la consola superior o en la pantalla.

NOTA: En caso de que se presione el botón de llamada de emergencia por error, habrá una demora de 10 segundos antes de que la llamada de emergencia conecte una llamada a un operador de emergencia. Para cancelar la llamada de emergencia, presione el botón de SOS en la consola superior o presione el botón de cancelación en la pantalla del teléfono. La terminación de la llamada de emergencias encenderá la luz LED verde en la consola superior.

2. La luz LED que se encuentra entre los botones de SOS y de asistencia en la consola superior se pondrá de color verde una vez que se realice la conexión con un operador.
3. Una vez que una conexión entre el vehículo y un operador se hace, el sistema de emergencia podrá transmitir la siguiente información importante del vehículo a un operador de emergencias:
 - Indicación de que el ocupante colocó el número de emergencias.
 - La marca del vehículo.
 - La última coordenada GPS conocida del vehículo.
4. Usted deberá poder hablar con el operador de emergencias a través del sistema de audio del vehículo para determinar si se requiere ayuda adicional.

¡ADVERTENCIA!

SIEMPRE obedezca las leyes de tránsito y ponga atención al camino. SIEMPRE conduzca con las manos al volante. Usted tiene toda la responsabilidad y está asumiendo los riesgos relacionados con el uso las características y aplicaciones en el vehículo. Solo use las características y aplicaciones cuando sea seguro hacerlo. El no hacerlo, podría resultar en un accidente que conlleve a la muerte.

NOTA:

- El vehículo puede transmitir datos como lo autorice el conductor.
- Una vez que se realiza una conexión entre el sistema de llamada de emergencias del vehículo y el operador, el operador puede ser capaz de abrir una conexión de voz con el vehículo para determinar si es sea necesario ayuda adicional. Una vez que el operador del abre una conexión de voz con el sistema SOS, el operador debe ser capaz de hablar con usted o los demás ocupantes del vehículo y escuchar los sonidos que se producen en el vehículo. El sistema de emergencias del vehículo intentará permanecer conectado con el operador del de emergencias hasta que el operador de emergencias termine la conexión.



5. El operador de emergencias puede intentar ponerse en contacto con los servicios de emergencia apropiadas y les proporcionará información importante del vehículo y las coordenadas GPS.

¡ADVERTENCIA!

- Si alguien en el vehículo podría estar en peligro (por ejemplo, fuego o humo visible, condiciones de camino o ubicación peligrosas), no espere a contactar con un operador de emergencias. Todos los ocupantes deben salir del vehículo inmediatamente y/o trasladarse a un lugar seguro.
- Nunca coloque objetos en o cerca de las antenas de red y de GPS, podría provocar que no haya suficiente señal de recepción, lo cual podría provocar que no se haga la llamada de emergencia. Una red y una señal GPS es requerida por el sistema de emergencia para funcionar apropiadamente.
- El sistema de llamadas de emergencia está integrado en el sistema eléctrico del vehículo. No agregue equipo eléctrico del mercado de accesorios para el sistema eléctrico del vehículo. Esto puede evitar que su vehículo envíe la señal para iniciar una llamada de emergencia. Para evitar la interferencia que puede causar al sistema de emergencias, nunca agregue equipo de reventa (por ejemplo, el radio móvil de dos vías, radio CB, registrador de datos, etc.) en el sistema eléctrico de su vehículo o la modificación de antenas en su vehículo. **SI SU VEHÍCULO PIERDE PODER EN LA BATERÍA POR CUALQUIER MOTIVO (INCLUSO DURANTE O DESPUÉS DE UN ACCIDENTE), LAS CARACTERÍSTICAS, APLICACIONES Y SERVICIOS DEL SISTEMA UCONNECT, NO PODRÁN SER OPERADAS.**
- Si alguien en el vehículo podría estar en peligro (por ejemplo, fuego o Las modificaciones a cualquier parte del sistema de emergencias podría provocar que el sistema de bolsas de aire falle cuando lo necesite. Usted podría lesionarse si el sistema de bolsas de aire no está ahí para protegerlo.

Limitaciones de llamadas del sistema de emergencias SOS

Los vehículos vendidos en **México aún NO** tienen las capacidades del sistema de llamadas de emergencias.

Los operadores de emergencias u otros operadores de las líneas de emergencia en México podrían no responder a las llamadas de emergencias.

Si el sistema de emergencias detecta una falla de funcionamiento, cualquiera de las siguientes cosas puede ocurrir en el momento en que se detecta el mal funcionamiento y al comienzo de cada ciclo de encendido:

- La luz del espejo retrovisor situado entre los botones SOS se iluminarán continuamente de color rojo.
- La pantalla del dispositivo mostrará, acompañado de un mensaje de audio: "Vehículo requiere servicio. Por favor, póngase en contacto con su Distribuidor Autorizado".



¡ADVERTENCIA!

- Hacer caso omiso de la luz de espejo retrovisor podría significar que usted no tendrá servicios de llamada de emergencias. Si se ilumina la luz del espejo de retrovisor, lleve a servicio con un distribuidor autorizado para verificación del sistema de emergencias.
- El sistema de clasificación del pasajero (ORC) enciende la luz de advertencia de bolsa de aire en el módulo de instrumentos si se detecta un mal funcionamiento en cualquier parte del sistema. Si se enciende la luz de advertencia de bolsa de aire, lleve a servicio con un Distribuidor Autorizado inmediatamente.

Incluso si el sistema de llamadas de emergencias se encuentra completamente funcional, hay factores fuera del control de Stellantis que pueden prevenir o detener el funcionamiento del sistema de emergencias. Estos incluyen, pero no se limitan a, los siguientes factores:

- El interruptor de ignición está en la posición de Apagado.
- Los sistemas eléctricos del vehículo no están intactos.
- El software y/o el hardware del sistema de emergencias fue dañado durante un accidente.
- La batería del vehículo ha perdido energía o se ha desconectado durante un accidente.
- Las señales de red LTE (voz/datos) y/o 4G (datos) y/o de posicionamiento global por satélite no están disponibles o están obstruidas.
- Un mal funcionamiento del equipo en las instalaciones del operador del de emergencias.
- Un error por parte del operador del de emergencias.
- Congestión de las redes LTE (voz/datos) y/o 4G (datos).
- El clima
- Los edificios, las estructuras, el terreno geográfico o túneles.

NOTA:

- El vehículo puede transmitir datos como lo autorice el conductor.
- Nunca coloque algo o cerca de las antenas de voz y datos LTE, 4G o GPS. Podría bloquear la recepción de la señal de red, lo que podría causar que su vehículo no pueda recibir o hacer llamadas de emergencia. Se requiere de una red operable de voz y datos LTE, 4G o GPS, para que el sistema de llamada de emergencia funcione apropiadamente.

Información general

La operación de este equipo está sujeta a las siguientes dos condiciones:

- (1) Es posible que este equipo o dispositivo no cause interferencia perjudicial y
- (2) este equipo o dispositivo debe aceptar cualquier interferencia, incluyendo la que pueda causar su operación no deseada.



NOTA: Los cambios y modificaciones hechas no expresamente aprobadas por la parte responsable, podría anular la autoridad de operar el equipo.

SOS automático (si así está ocupado)

El SOS automático es un servicio de seguridad de manos libres que puede conectarlo inmediatamente con ayuda en caso de que se desplieguen las bolsas de aire del vehículo. Consulte el suplemento de radio proporcionado para obtener información completa.

USO DEL GATO Y CAMBIO DE LLANTAS

¡ADVERTENCIA!

- No intente cambiar una llanta del lado del vehículo cercano al tráfico. Apártese lo suficiente de la carretera para evitar el riesgo de ser atropellado mientras opera el gato o cambia la llanta.
- Es peligroso estar debajo de un vehículo apoyado en un gato. El vehículo puede zafarse del gato y caer encima de usted. Lo podría aplastar. Nunca ponga ninguna parte de su cuerpo debajo de un vehículo que esté sobre un gato. Si necesita trabajar debajo de un vehículo elevado, llévalo a un centro de servicio en el que puedan levantarlo en una rampa.
- Nunca encienda o arranque el vehículo mientras este se encuentra apoyado en un gato.
- El gato es una herramienta diseñada solamente para cambiar llantas. No debe ser utilizado para levantar el vehículo para hacer reparaciones. El vehículo debe ser levantado solamente sobre una superficie firme y nivelada. Evite áreas con hielo o resbalosas.

NOTA: Si su vehículo está equipado con suspensión de aire, hay una función que deshabilita la nivelación automática de la suspensión para ayudarle al cambiar una rueda. Esta función puede ser activada a través del sistema Uconnect. Refiérase a la sección de "Ajustes del Uconnect" en "Multimedia" para mayor información.

Preparación para el cambio de llanta

NOTA: Si su vehículo está equipado con suspensión de aire, necesitará habilitar el modo de cambio de llanta en el sistema Uconnect antes de cambiarla.

1. Estacione el vehículo en una superficie nivelada y firme. Evite áreas con hielo o resbalosas.

¡ADVERTENCIA!

No intente cambiar una llanta colocándose en el lado del vehículo que da hacia el paso del tráfico. Apártese del paso vehicular lo suficiente para evitar el peligro de ser atropellado mientras opera el gato o está cambiando la llanta.

2. Encienda las luces intermitentes.



3. Aplique el freno de estacionamiento
4. Coloque el selector de cambios en "P" (estacionamiento).
5. Coloque el interruptor de ignición en la posición de Apagado.
6. Bloquee la parte anterior y posterior de la rueda cuya posición sea diagonalmente opuesta a la de la rueda que levantará con el gato. Por ejemplo, si está cambiando la llanta delantera izquierda, bloquee la rueda trasera derecha.

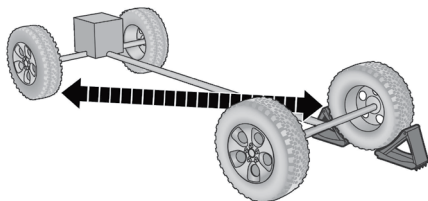

Rueda bloqueada

NOTA: Ningún pasajero debe permanecer dentro del vehículo cuando se le esté levantando.

Ubicación de gato

El gato y las herramientas están ubicadas debajo del asiento del pasajero.

Desmontaje del gato y herramientas

Para tener acceso al gato y sus herramientas se debe quitar la cubierta de plástico que se localiza al lado del asiento. Para desmontar la cubierta, jale la parte delantera de ésta (parte más cercana al frente del asiento) hacia usted para liberar la lengüeta de seguridad. Una vez que esté suelta, deslice la cubierta hacia el frente del asiento hasta que libere el bastidor del asiento.

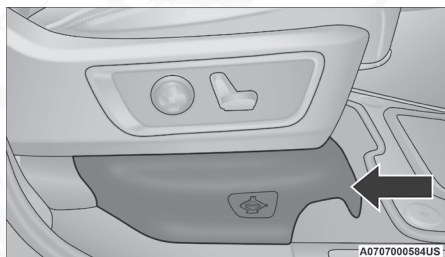

Jale por el frente de la cubierta de acceso al gato

Desmonte el gato y las herramientas quitando el perno de mariposa, girándolo en el sentido contrario a las manecillas del reloj. Después de retirar el perno de mariposa, deslice el conjunto por debajo del asiento.

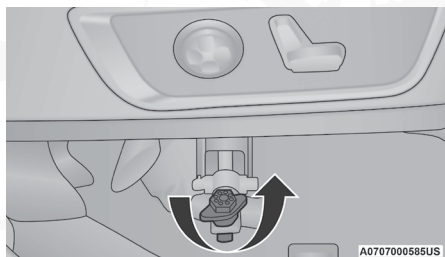

Gato y herramientas

Libere la bolsa del gato y quite las herramientas de la bolsa.

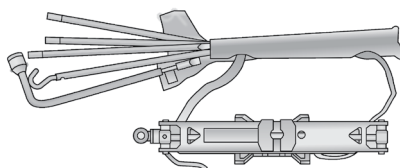

A0707000536US

Bolsa del gato y herramientas

Hay dos maneras para ensamblar las herramientas:

Ensamble para bajar/levantar la rueda de repuesto

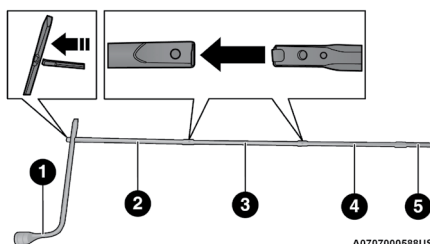

A0707000588US

Ensamble para bajar/levantar la rueda de repuesto

- | | |
|--|--|
| 1 — Llave de tuerca | 4 — Extensión larga #4 con clip de resorte |
| 2 — Extensión larga #2 sin clip de resorte | 5 — Extensión corta #5 |
| 3 — Extensión larga #3 con clip de resorte | |

NOTA: Si la compuerta trasera está abajo, la extensión corta #5 puede ser añadida a la extensión #4 para habilitar la bajada de la llanta de repuesto sin tener que levantar la compuerta trasera.



¡PRECAUCIÓN!

- La llave de tuercas del gato puede engancharse a la extensión #2.
- Cuando lo enganche al mecanismo del malacate asegúrese de que la apertura de la extensión #4 esté posicionada correctamente sobre el malacate ajustando la tuerca.
- La llave de tuercas, extensiones y mecanismo de malacate pueden dañarse si no están bien ensamblados.

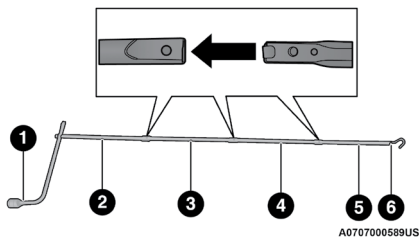
Ensamble para operación del gato**Ensamble para operar el gato**

- | | |
|------------------------|--------------------------|
| 1 - Llave de tuercas | 4 - Extensión larga #4 |
| 2 - Extensión larga #2 | 5 - Extensión corta #5 |
| 3 - Extensión larga #3 | 6 - Extensión con gancho |

¡PRECAUCIÓN!

Después de usar el gato y las herramientas, siempre vuelva a instalarlos en su lugar. Mientras conduce podría tener que frenar bruscamente, acelerar bruscamente o dar vueltas cerradas. Un gato suelto o las herramientas, podrían moverse con fuerza resultando en lesiones severas.

Desmontaje de la llanta de refacción

1. Retire la llanta de refacción antes de levantar el vehículo. Coloque la llave de tuerca a las extensiones del gato con el ángulo curvo hacia afuera del vehículo.
2. Retire la cubierta protectora de acceso al orificio para el mecanismo de malacate deslizando la cubierta hacia arriba.

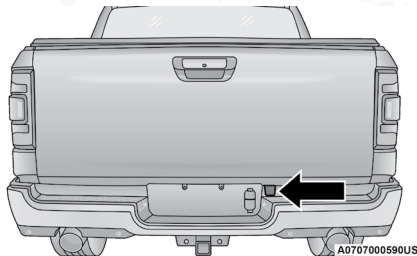
**Ubicación de la cubierta de acceso al orificio**

3. Inserte la extensión a través del acceso entre la parte baja de la compuerta y la parte superior de la fascia e introduzca el mecanismo del malacate.

¡PRECAUCIÓN!

El mecanismo del malacate está diseñado para usarse únicamente con el tubo de extensión del gato. No se recomienda el uso de una llave neumática u otras herramientas eléctricas, ya que puede dañarse.

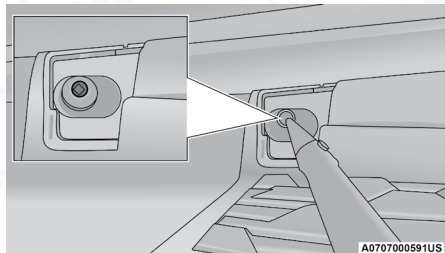

Tubo de la extensión del mecanismo de malacate

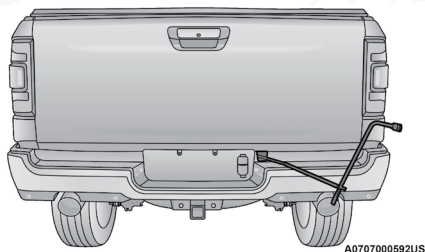

Introduciendo la extensión del tubo al orificio de acceso

4. Gire la herramienta en sentido contrario a las manecillas del reloj hasta que la llanta de refacción caiga al piso con suficiente cable para permitir que la jale afuera del vehículo.

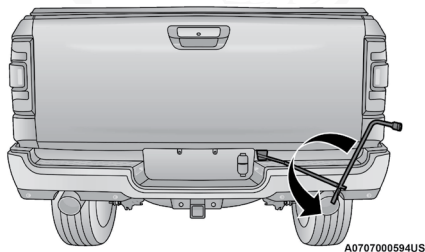

Gire la herramienta de malacate

5. Jale la llanta hacia afuera para tener acceso hacia el retenedor de la llanta.

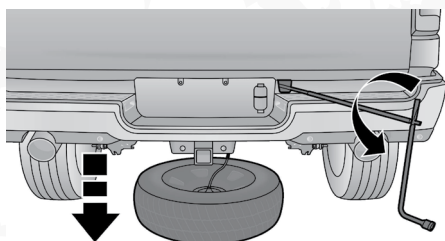

A0707000595US

Retirando la llanta de refacción

6. Levante la llanta con una mano para dar espacio suficiente para inclinar el retenedor al extremo del cable.
7. Jale el retenedor a través de centro de la rueda.

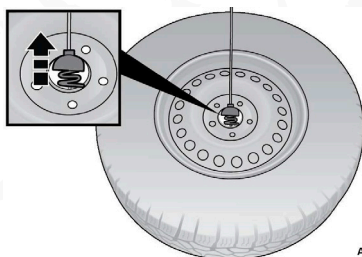

A0707000980US

Desmontaje el retenedor

Instrucciones del cambio de llanta

¡ADVERTENCIA!

Siga cuidadosamente estas advertencias sobre el cambio de llantas para evitar lesiones personales o daños a su vehículo:

- Siempre estacione el vehículo en una superficie firme y nivelada, tan lejos de la orilla de una calzada como sea posible antes de levantar el vehículo.
- Encienda las luces intermitentes.
- Aplique el freno de estacionamiento y coloque la transmisión en la posición "P" (estacionamiento).
- Bloquee la rueda diagonalmente opuesta a la rueda que va a levantar.
- Nunca arranque o ponga en funcionamiento el motor si el vehículo está sobre un gato.
- No permita que ninguna persona se siente en el vehículo cuando está sobre un gato.
- No se meta debajo del vehículo mientras está sobre el gato. Si requiere colocarse debajo del vehículo una vez levantado, acuda a su Distribuidor Autorizado en donde podrá ser levantado en una plataforma.
- Utilice el gato solamente en las posiciones indicadas y para levantar el vehículo durante el cambio de llantas.



¡ADVERTENCIA!

- Si trabaja en o cerca de una calzada, sea extremadamente cuidadoso con el tráfico.
- Para asegurarse de que las llantas de repuesto, infladas o desinfladas estén acopladas con seguridad, éstas deben asegurarse con el vástago de la válvula hacia el piso.



060600714

Etiqueta de advertencia del gato**¡PRECAUCIÓN!**

No intente levantar el vehículo con el gato colocado en otra posición que no sea indicada en las instrucciones de uso de gato de este vehículo.

1. Desmonte la llanta de refacción, el gato y herramientas de sus lugares de almacenamiento.
2. Usando la llave para tuercas, afloje, pero no quite las tuercas de la rueda girándolas en sentido contrario a las manecillas del reloj una vuelta mientras la rueda todavía está en el piso.
3. Ensamble el gato y herramientas del gato. Conecte el gancho a la extensión y luego la llave para tuercas como manija.

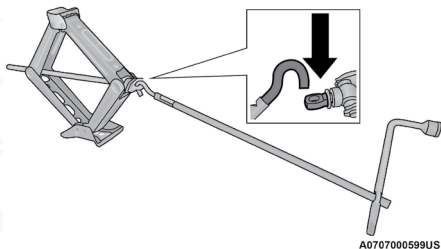

A0707000599US

Ensamble el gato y herramientas

4. La colocación del gato es crítica. Vea las imágenes a continuación para las posiciones apropiadas de levantamiento.



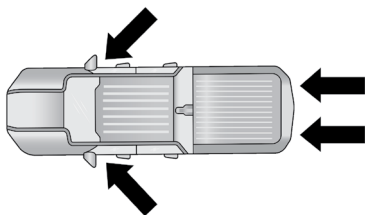

A0707000600US

Colocación del gato/extensions

Ubicación de levantamiento delantero

Cuando cambien una rueda, coloque el gato de tijera debajo de la porción trasera del brazo de control como se muestra. Acceda a la ubicación de levantamiento por la parte trasera de la llanta delantera.

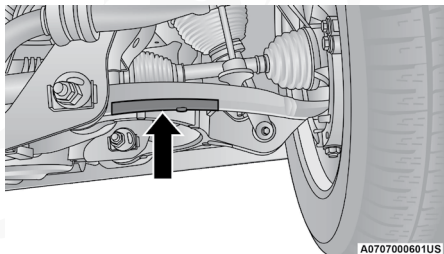

A0707000601US

Punto de levantamiento delantero

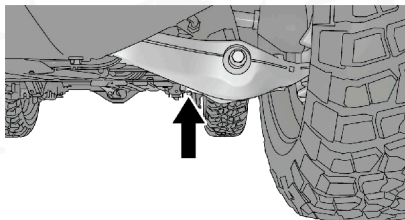

Punto de levantamiento delantero - Solo modelos RHO (si así está equipado)

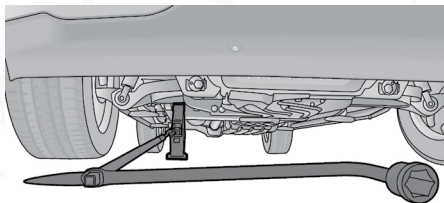

A0707000602US

Colocación del gato en la parte delantera



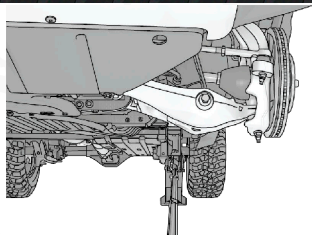

Colocación del gato en la parte delantera - Solo modelos RHO (si así está equipado)

Ubicación de levantamiento trasera

Opere el gato usando la extensión con el gancho del gato y la llave de tuercas. Puede usar la extensión de tubo pero no es necesario.

Cuando cambie una rueda trasera, ensamble la extensión con el gancho del gato al gato y conecte la extensión de tubo. El acceso de la colocación del gato es por detrás de la llanta trasera. Coloque el gato debajo del punto de levantamiento del gato en el brazo de control del eje trasero. Luego coloque la ranura en la placa del gato en el punto de levantamiento del eje trasero. Fije la extensión del gancho dirigido hacia la parte trasera del vehículo.

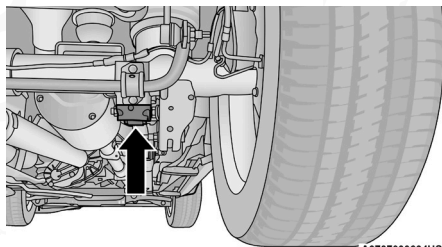

A0707006041US

Punto de levantamiento trasero

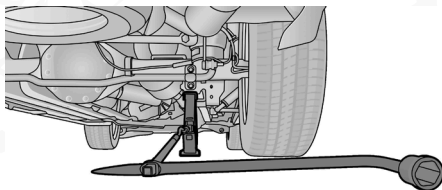

A070700603US

Colocación del gato en la parte trasera

Conecte las extensiones y la llave de tuercas.

¡PRECAUCIÓN!

Antes de levantar el vehículo, asegúrese de que el gato no dañara partes adyacente del vehículo y ajuste el gato según se requiera.

5. Girando las tuercas en sentido contrario a las manecillas del reloj, levante el vehículo hasta que la llanta no toque el suelo.



¡ADVERTENCIA!

El vehículo puede perder estabilidad si se eleva más de lo necesario. Puede zafarse del gato y lastimar a quien esté cerca de él. Sólo levante el vehículo lo suficiente como para poder cambiar la llanta.

- Quite las tuercas de la rueda y jálela para sacarla. Instale la llanta de repuesto y luego las tuercas, con el extremo cónico de las mismas apuntando hacia la rueda. Apriete las tuercas levemente con la mano. Para no correr el riesgo de que el vehículo se salga del gato, no apriete por completo las tuercas, hasta que el vehículo esté apoyado en el piso.
- Baje el vehículo hasta estar en el piso, termine de apretar las tuercas. Presione hacia abajo el mango de la llave para aumentar el apalancamiento. Apriete las tuercas en un patrón de estrella hasta que cada tuerca se haya apretado dos veces. Para el correcto apriete de las tuercas, refiérase a la sección de "Especificaciones técnicas". Si tiene duda acerca del apriete correcto, consulte a Distribuidor Autorizado, ya que cuentan con una llave de tuerca con troquímetro.

¡ADVERTENCIA!

Si la llanta o el gato están sueltos, pueden salir despedidos hacia el frente en un choque o frenado súbito, lesionando a los ocupantes del vehículo. Siempre almacena el gato y la llanta de repuesto en su sitio correspondiente.

- Si su vehículo está equipado con tapón central de rueda, instálelo y quite los bloques de la ruedas. No instale taponos de cromo o aluminio en la rueda de repuesto. El tapón se puede dañar.
- Baje el gato hasta que cierre totalmente. Almacene la llanta, y asegure el gato y herramientas en la ubicación correspondiente.
- Ajuste la presión de la llanta cuando sea posible.

Para almacenar una llanta desinflada o de repuesto

- Levante la llanta de refacción con una mano para dar tolerancia e incline el retenedor al extremo del cable.
- Coloque la rueda detrás de la defensa trasera viendo hacia afuera. Presione el extremo del cable del malacate, resorte y retenedor a través del centro desde la parte trasera de la rueda. Asegúrese que el vástago de la válvula de inflado se encuentre viendo hacia el piso al almacenar la rueda.

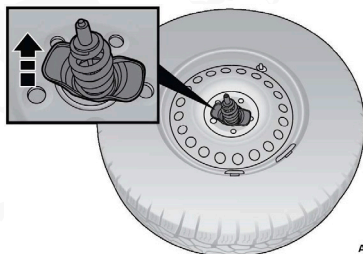

A0707001027US

Presione el retenedor a través del centro de la rueda



3. Retire la extensión con el gancho y fijela a la extensión corta #5. Fije la llave para tuercas con el ángulo curvo orientado al exterior del vehículo. Inserte el tubo a través del orificio de acceso entre la compuerta trasera y la parte superior de la defensa e introduzca el tubo en el mecanismo de malacate.

¡PRECAUCIÓN!

El mecanismo de malacate está diseñado para el uso de extensiones del tubo, solamente. El usar otras herramientas de malacate actuado con aire u otras herramientas neumáticas no se recomienda, puede dañar el mecanismo de malacate.

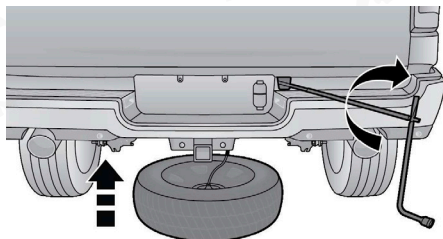

A0707000596US

Reinstalando una llanta desinflada o una llanta de repuesto

4. Gire la manija de la llave de tuercas en el sentido de las agujas del reloj hasta que la rueda quede en su lugar contra la parte inferior del vehículo. Continúe girando hasta que sienta que el mecanismo del cabrestante se desliza, o haga clic tres o cuatro veces. No puede ser demasiado apretado. Empuje la rueda varias veces para asegurarse de que esté firmemente en su lugar.

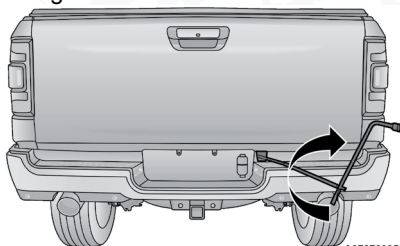

A0707000593US

Girando la llave de tuercas

NOTA: Lleve a reparar la llanta dañada o reemplácela inmediatamente.

¡ADVERTENCIA!

Si la llanta o el gato están sueltos, pueden salir despedidos hacia el frente en un choque o frenado súbito, lesionando a los ocupantes del vehículo. Siempre almacena el gato y la llanta de repuesto en su sitio correspondiente. Lleve a reparar la llanta dañada o reemplácela inmediatamente.



Reinstalación del gato y las herramientas

1. Apriete el gato hasta el fondo girando el gato en sentido contrario a las manecillas del reloj hasta que el gato quede en su lugar.
2. Coloque el gato y la bolsa de herramientas. Asegúrese de que las herramientas queden abajo del gato cerca de tornillo que aprieta el gato.

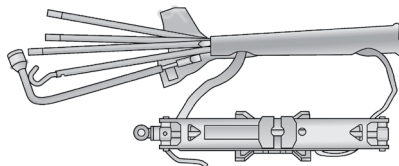

A0707000536US

Gato y bolsa de herramientas

3. Asegure la bolsa de herramientas al gato.

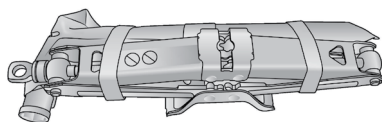

A0707000605US

Gato y herramientas asegurados

4. Coloque el gato y las herramientas en la posición de almacenamiento sujetando el gato por su tornillo giratorio, deslice ese conjunto debajo del asiento de manera que la ranura inferior se acople con el sujetador que está en el piso.

NOTA: Asegúrese de que el gato se deslice en la ubicación de sujeción frontal.

5. Gire la tuerca de fijación del gato en sentido contrario a las manecillas del reloj para asegurar al panel del piso. Reinstale la cubierta de plástico.

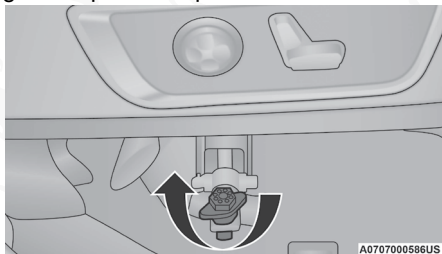

A0707000586US

Tuerca de fijación del gato



¡PRECAUCIÓN!

Después de usar el gato y las herramientas, siempre vuelva a instalarlos en su lugar. Mientras conduce podría tener que frenar bruscamente. Un gato suelto o las herramientas, podrían moverse con fuerza y golpear con fuerza a alguien resultando en lesiones severas.

PROCEDIMIENTO DE ARRANQUE CON CABLES PASA CORRIENTE

Si el vehículo tiene descargada la batería, se pueden utilizar cables pasa corriente para arrancar con una batería auxiliar o la batería de otro vehículo. Este tipo de arranque puede ser peligroso si no se hace correctamente, así que siga con cuidado este procedimiento.

¡ADVERTENCIA!

No trate de arrancar con cables pasa corriente si la batería está congelada ya que puede romperse o explotar y provocar lesiones personales.

¡PRECAUCIÓN!

No use una batería auxiliar o ningún paquete de baterías auxiliar que tenga un sistema mayor a 12 voltios, debido a que puede dañarse la batería, el motor, el alternador o el sistema eléctrico.

NOTA: Cuando se use una batería auxiliar portátil siga las instrucciones de funcionamiento del fabricante.

Preparaciones para el arranque con pasa corriente

La batería de su vehículo se encuentra localizada en frente del compartimiento del motor, detrás del faro izquierdo.

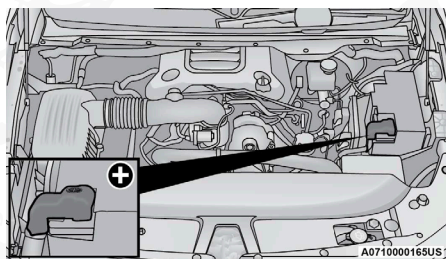

Ubicación del poste positivo (+) de la batería

NOTA: La terminal positiva puede estar cubierta por una tapa protectora (si así está equipado). Levante la tapa para obtener acceso a la terminal positiva. No pase corriente a los fusibles. Sólo pase corriente directamente a la terminal positiva que tienen el símbolo positivo (+) sobre o alrededor de la terminal.

Siga las instrucciones a continuación para preparar el arranque con cables pasacorriente:



1. Aplique el freno de estacionamiento, coloque la transmisión en "P" (estacionamiento) y coloque la ignición en posición de Apagado.
2. Apague el calefactor, el radio y todos los accesorios eléctricos.
3. Si utiliza un vehículo auxiliar, estacionelo dentro del alcance de los cables. Aplique el freno de estacionamiento, ponga la transmisión en "P" (estacionamiento) y la ignición en posición de Apagado.

¡ADVERTENCIA!

No permita que los vehículos se toquen, pues puede establecerse una conexión a tierra y ocasionar lesiones severas.

4. Tire hacia arriba y retire la cubierta protectora sobre la terminal positiva (+) de la batería.

¡ADVERTENCIA!

- Tenga cuidado en evitar las aspas del ventilador del radiador cuando levante el cofre. El ventilador puede encenderse si la ignición está en posición de Encendido y las aspas pueden ocasionar lesiones.
- Quitese toda la joyería de metal, como relojes, anillos y pulseras, que podrían hacer un contacto eléctrico no intencional. Usted podría resultar seriamente lesionado.
- El líquido de la batería contiene ácido sulfúrico, que es una solución ácida corrosiva; no permita que le caiga en los ojos, en la piel o en la ropa; además genera gas hidrógeno, que es inflamable y explosivo. Mantenga las llamas o chispas lejos de la batería.

Procedimiento para el arranque con cables pasa corriente**¡ADVERTENCIA!**

El no seguir el siguiente procedimiento puede resultar en lesiones personales o daños a las propiedades por explosión de batería.

¡PRECAUCIÓN!

Si no sigue estos procedimientos se podría dañar el sistema de carga del vehículo auxiliar o del vehículo con la batería descargada.

Conexión de los cables pasacorriente

1. Conecte un extremo positivo (+) del cable pasacorriente, en la terminal positiva (+) de la batería descargada.

NOTA: No pase corriente en los fusibles. Conecte directamente a la terminal positiva.

2. Conecte el otro extremo positivo (+) del cable pasacorriente, en la terminal positiva (+) de la batería auxiliar.
3. Conecte el extremo negativo (-) del cable pasacorriente, en la terminal negativa (-) de la batería auxiliar.
4. Conecte el otro extremo negativo (-) del cable pasacorriente a un buen punto de "tierra" en el motor. Un punto de "tierra", es una parte metálica/



sin pintar del motor, estructura o chasis como un sujetador de accesorios o tornillo grande. El punto de tierra debe estar lejos de la batería y del sistema de inyección de combustible.

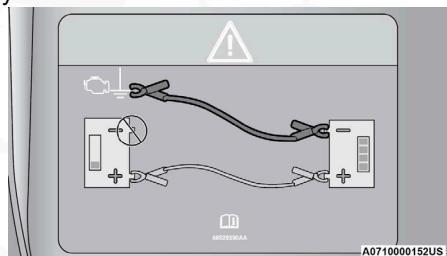

Conexión de los cables pasacorriente

¡ADVERTENCIA!

No conecte el cable al poste negativo (-) de la batería descargada. Las chispas eléctricas pueden hacer que la batería explote y y podría resultar en lesiones personales.

5. Arranque el motor del vehículo que tiene la batería auxiliar, permita que el motor funcione en marcha mínima algunos minutos y después arranque el motor del vehículo que tiene la batería descargada.

¡PRECAUCIÓN!

No conecte los cables pasa corriente a ninguno de los fusibles en la terminal positiva de la batería. La corriente eléctrica resultante quemará el fusible.

6. Una vez que el motor ha encendido, siga el siguiente procedimiento para desconectar los cables pasa corriente.

Desconexión de los cables pasacorriente

1. Desconecte del punto de tierra la terminal negativa (-) del cable pasacorriente del punto de tierra, del vehículo con la batería descargada.
2. Desconecte la terminal negativa (-) del cable pasacorriente, de la terminal negativa (-) de la batería auxiliar.
3. Desconecte la terminal positiva (+) del cable pasacorriente, de la terminal positiva (+) de la batería auxiliar.
4. Desconecte la terminal positiva (+) del cable pasacorriente, de la terminal positiva (+) de la batería descargada del vehículo y reinstale la cubierta protectora (si así está equipado).

Si para encender su vehículo requiere de utilizar el arranque por medio de cables pasacorriente frecuentemente, es necesario que acuda con su Distribuidor Autorizado para que revise la batería y el sistema de carga de su vehículo.



¡PRECAUCIÓN!

Los accesorios que pueden conectarse a las salidas de corriente del vehículo, utilizan corriente de la batería del auto, aún cuando no estén en uso (por ejemplo: teléfonos celulares, etc.). Eventualmente, si se dejan conectados por periodos largos de tiempo sin que el motor esté operando, la batería del vehículo se descargará lo suficiente para disminuir su tiempo de vida y/o evitar que el vehículo arranque.

LLENADO DE EMERGENCIA (SI ASÍ ESTÁ EQUIPADO)

El vehículo está equipado con un embudo de llenado para el sistema de llenado sin tapa. El embudo se encuentra en el gato y herramientas. Si se requiere reabastecer combustible mientras se utiliza un contenedor de gasolina apropiado, inserte el embudo en la boca de llenado. Asegúrese que ambas compuertas sean abiertas por el embudo para evitar salpicaduras.

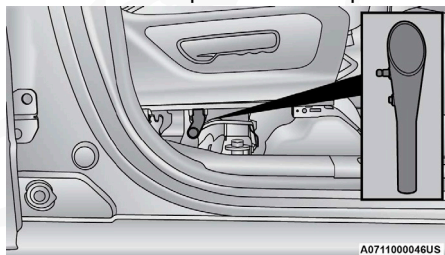
**Embudo de llenado**

NOTA: Bajo ciertas condiciones de frío, el hielo podría evitar la apertura de la compuerta de combustible. Si esto ocurre, presione ligeramente la compuerta de combustible para romper la acumulación de hielo y vuelva a liberarla utilizando el botón al interior. No realice palanca en la compuerta del combustible.

Carga de combustible de emergencia

La mayoría de los contenedores de gasolina no abren la compuerta de llenado. Un embudo se proporciona para abrir la compuerta interior para permitir cargar combustible en una emergencia con un contenedor portátil.

Vea los pasos a continuación:

1. Tome el embudo de debajo del asiento del pasajero delantero.
2. Inserte el embudo dentro del tubo de llenado como si fuera la boquilla de combustible.



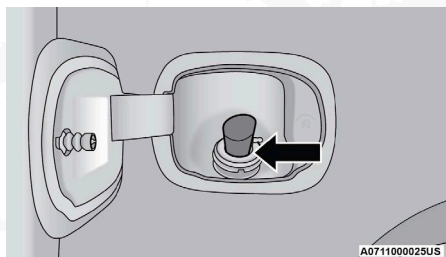

Insertando el embudo

3. Asegúrese que el embudo esté totalmente adentro para mantener abierta la compuerta interior de llenado.
4. Vierta el combustible en la abertura de embudo.

¡PRECAUCIÓN!

Para evitar salpicaduras y sobrellenado de combustible, no llene "hasta el tope" el tanque de combustible.

5. Quite el embudo del tubo de llenado, límpielo antes de ponerlo de regreso en su lugar en el compartimiento de carga de la llanta de refacción.

¡ADVERTENCIA!

- Nunca encienda ningún material combustible dentro o cerca del vehículo cuando esté desmontado el tapón de combustible o se esté llenando el tanque de combustible.
- Nunca cargue combustible con el motor funcionando. Esto constituye una violación de la mayoría de las regulaciones estatales y federales y ocasionará que se encienda la luz indicadora de mal funcionamiento (MIL).
- Se puede provocar un incendio si se carga gasolina en un contenedor portátil que esté dentro de un vehículo. Podría quemarse. Siempre coloque los recipientes de gasolina sobre el piso cuando los llene.

SI EL MOTOR SE SOBRECALIENTA

Si el motor se está sobrecalentando, necesitará servicio por su Distribuidor Autorizado.

Señales de un posible sobrecalentamiento:

- El medidor de temperatura se encuentra en HOT (H, caliente)
- Un fuerte olor a anticongelante
- Humo blanco saliendo del motor o escape
- El anticongelante dentro del contenedor presenta burbujas



¡ADVERTENCIA!

Usted u otras personas pueden sufrir quemaduras severas provocadas por el refrigerante (anticongelante) caliente del motor o por el vapor del radiador. Si ve o escucha vapor proveniente de la parte inferior del cofre, no lo abra hasta que el radiador se haya enfriado. Nunca intente quitar el tapón de presión del sistema de enfriamiento si el radiador o la botella del refrigerante están calientes.

NOTA: Si el indicador de temperatura está subiendo o se acerca a la posición HOT (H caliente) usted puede reducir el sobrecalentamiento siguiendo estos pasos:

- En la autopista — Baje la velocidad.
- En el tráfico de la ciudad — Mientras el vehículo está detenido, ponga la transmisión en "N" (neutral), el motor deberá operar en marcha mínima mientras evita el movimiento del vehículo con los frenos.
- Si el aire acondicionado (A/C) está funcionando, apáguelo. El sistema de aire acondicionado añade calor al sistema de enfriamiento del motor, de manera que si lo apaga puede ayudar a eliminar este calor.
- También puede girar el control de temperatura a máximo calor, el control de modo a piso y el control del ventilador a alta. Esto permite que el núcleo del calefactor actúe como complemento del radiador y contribuya a eliminar el calor del sistema de enfriamiento del motor.

¡PRECAUCIÓN!

Si conduce con el sistema de enfriamiento caliente, el vehículo podría dañarse. Si el indicador de temperatura marca "HOT" (Caliente, H), orillese y detenga el vehículo. Deje el vehículo en marcha mínima con el aire acondicionado apagado hasta que la aguja llegue al rango normal. Si la aguja permanece en "HOT" (Caliente, H) y escucha campanillas continuas, apague inmediatamente el motor y solicite servicio.

LIBERACIÓN MANUAL DE LA POSICIÓN DE ESTACIONAMIENTO (P)**¡ADVERTENCIA!**

Siempre asegure su vehículo, aplicando el freno de estacionamiento, antes de activar la liberación manual de la posición de estacionamiento. Adicionalmente, usted debe sentarse en el asiento del conductor presionando firmemente el pedal del freno al activar la liberación manual de la posición de estacionamiento. Activar esta liberación provocará que su vehículo pueda rodar si no se encuentra correctamente asegurado por el freno de estacionamiento o una conexión de remolque correcta. Activar la liberación de la posición de estacionamiento podría provocar lesiones serias o la muerte de los pasajeros al interior o personas alrededor del vehículo.

Para poder empujar o remolcar el vehículo en situaciones donde la transmisión no se pueda mover el selector de cambios de la posición de "P"



(estacionamiento) (como cuando la batería está muerta), existe la opción de la liberación manual de la posición de estacionamiento.

Siga estos pasos para la liberación manual de la posición de estacionamiento:

1. Presione firmemente el pedal de freno mientras está sentado en el asiento del conductor.
2. Aplique el freno de estacionamiento de ser posible.
3. Usando un desarmador pequeño, o alguna herramienta similar retire la tapa de acceso a la liberación manual, la cual se encuentra abajo del interruptor de freno electrónico, debajo y a la izquierda de la columna de dirección.

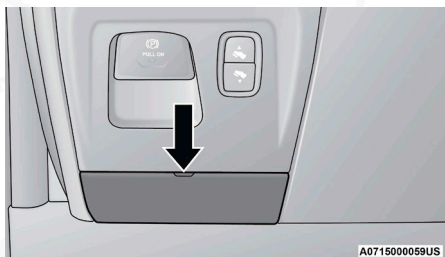

Cubierta de acceso de liberación manual

4. Detrás de la cubierta de acceso estará la correa de liberación naranja. Tire de la correa hasta el final de su recorrido, luego suéltela. La correa y palanca se mantendrán al exterior y la transmisión ahora podrá colocarse en "N" (neutral), permitiendo el movimiento del vehículo.

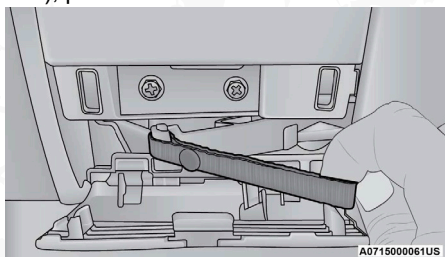

Correa de liberación

Para restablecer el liberador manual de la posición de estacionamiento:

1. Presione firmemente el pedal de freno mientras está sentado en el asiento del conductor.
2. Tire nuevamente de la correa y luego libérela.
3. Permita que la palanca se retraiga a la posición original.

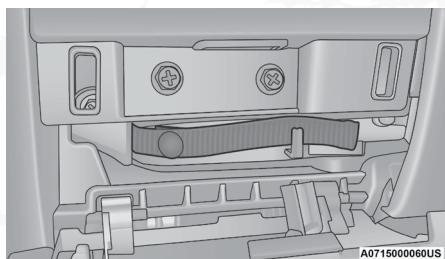

Correa de liberación manual

4. Verifique que la transmisión se encuentra en "P" (estacionamiento).
5. Confirme que la palanca se ha retraído por completo y reinstale la cubierta de acceso. Si la cubierta no puede colocarse, repita los pasos 1 a 4.

NOTA: Cuando la palanca se encuentre bloqueada en posición de liberación, la cubierta no podrá ser reinstalada.

LIBERAR UN VEHÍCULO ATASCADO

Si su vehículo se atasca en lodo, arena o nieve, a menudo se puede mover con un movimiento de balanceo. Gire el volante de derecha a izquierda para despejar el área alrededor de las ruedas delanteras. Luego cambie de "D" (conducir) a "R" (reversa), mientras presiona suavemente el acelerador. Use la menor cantidad de presión en el pedal del acelerador sólo que mantenga el movimiento de balanceo, sin hacer girar las ruedas ni acelerar el motor.

¡PRECAUCIÓN!

- Hacer funcionar el motor o hacer girar las ruedas puede provocar el sobrecalentamiento y el fallo de la transmisión. Permita que el motor esté inactivo con la transmisión en neutral durante al menos un minuto después de cada cinco ciclos del movimiento de balanceo. Esto minimizará el sobrecalentamiento y reducirá el riesgo de falla en la transmisión durante esfuerzos prolongados al liberar un vehículo atascado.
- Cuando balancee un vehículo atascado al cambiar de velocidades entre "D" (conducir) y "R" (reversa), no haga girar las ruedas a más de 24 km/h (15 mph). o el tren motriz podría resultar dañado.
- Revolucionar el motor o hacer girar las llantas a una velocidad muy alta, puede sobrecalentar la transmisión y hacerla fallar. También puede dañar las llantas. No haga girar las llantas a una velocidad sobre los 48 km/h (30 mph) mientras que el vehículo se encuentra en marcha (el cambio de transmisión no ocurre).

NOTA: Los cambios entre "D" (conducir) y "R" (reversa) sólo se pueden lograr a velocidades de 8 km/h (5 mph) o menores. Siempre que la transmisión permanezca en "N" (neutral) durante más de dos segundos, debe presionar el pedal del freno para colocar "D" (conducir) o "R" (reversa).

Presione el interruptor "ESC Off" para colocar el sistema de control electrónico de estabilidad (ESC) en el modo "Parcialmente apagado" antes de ba-



lanzar el vehículo. Para más información, consulte "Control electrónico de frenado" en "Seguridad". Una vez que el vehículo ha sido liberado, presione nuevamente el interruptor "ESC Off" para restaurar el modo "ESC On".

¡ADVERTENCIA!

El hacer girar las llantas muy rápido puede ser peligroso. La fuerza ocasionada por la velocidad de los neumáticos puede causar daños o incluso fallas en los ejes y en las llantas. Una llanta puede explotar y dañar a alguien. No haga girar las llantas del vehículo a una velocidad mayor a los 48 km/h (30 mph) o por más de 30 segundos continuos sin parar mientras esta atascado, y no deje que nadie se encuentre cerca de la llanta girando, no importa la velocidad.

PARA REMOLCAR UN VEHÍCULO DESCOMPUESTO

Esta sección describe los procedimientos de remolque de un vehículo descompuesto utilizando un servicio de camión grúa comercial.

Si la transmisión y el tren motriz son operables, los vehículos descompuestos también se pueden remolcar como se describe en "Arrastre recreacional" en la sección "Arranque y operación".

NOTA: Para vehículos equipados con suspensión de aire debe bajar a la posición más baja y debe desactivar el nivelado automático antes de amarrarlo (de la carrocería) en un remolque o una grúa de plataforma. Vea la sección de "Suspensión de aire" en "Arranque y operación" para más información. Si el vehículo no se puede colocar en modo de transporte (por ejemplo, si el motor no se apaga), se deben colocar correas de sujeción en los semi-ejes (no a la carrocería). Si no sigue estas instrucciones puede provocar fallas en los sistemas y/o causar pérdida en la tensión de las correas de sujeción.

Condición de arrastre	Llantas fuera del piso	Modelos 2WD	Modelos 4WD
Remolque plano	Ninguna	No permitido	Vea las instrucciones a continuación: <ul style="list-style-type: none"> • Transmisión automática en "P" (estacionamiento) • Caja de transferencia en "N" (neutral) • Remolque hacia adelante
Carretilla para arrastre o Dolly	Delantera	No permitido	No permitido
	Trasera	OK	No permitido
Remolque	Todas	OK	OK

Para no dañar el vehículo se requiere equipo de remolque o elevación apropiado. Use sólo barras de remolque y otro equipo diseñado para este propósito. Siga las instrucciones del fabricante del equipo. El uso de cadenas de seguridad es obligatorio. Sujete la barra de remolque u otro dispositivo de remolque a los miembros estructurales principales del vehículo, no a



las defensas ni soportes asociados. Se deben observar las leyes locales y estatales que apliquen al remolque de vehículos.

Si es necesario usar los accesorios (limpiadores, desempañador, etc.) durante el remolque, la ignición debe estar en la posición Encendido/En marcha y no en la posición Accesorio.

Si la llave del vehículo no se encuentra disponible o la batería del vehículo esta descargada vea la sección de "Liberación Manual de la posición de estacionamiento" en esta sección para verificar instrucciones para cambiar la posición de "P" (estacionamiento) para el remolque del vehículo. Refiérase a "Liberación manual de la posición de estacionamiento".

¡PRECAUCIÓN!

- No intente usar mecanismo tipo malacate cuando remolque. Podría dañar el vehículo.
- Cuando asegure el vehículo en un camión con plataforma plana, no lo sujete a los componentes de la suspensión delantera ni trasera. Si el remolque no es correcto se puede dañar el vehículo.

Modelos con tracción en dos ruedas

El fabricante recomienda remolcar el vehículo con las cuatro ruedas despegadas del piso utilizando una plataforma plana.

Si no está disponible una plataforma plana y la transmisión es operable, el vehículo se puede remolcar (con las ruedas delanteras sobre el piso) haga lo siguiente:

- Con la transmisión en "N" neutral. Para ver las instrucciones del cambio de la transmisión a "N" neutral cuando el motor está apagado refiérase a la sección de "Liberación manual de la posición de estacionamiento"
- La velocidad no debe ser mayor de 48 km/h (30 mph)
- La distancia no debe exceder los 48 km (30 millas).

Si la transmisión no se encuentra en funcionamiento, o es necesario arrastrar el vehículo a más de 48 km/h (30 mph) con dos llantas traseras levantadas. Los métodos aceptados de arrastre son:

- Utilizando un sistema estabilizador de las llantas delanteras adecuado para la elevación de las llantas traseras y las llantas delanteras en el piso.

¡PRECAUCIÓN!

Si el vehículo se remolca sin hacer caso a los requerimientos mencionados arriba puede causar daños severos a la transmisión. Dichos daños no están cubiertos por la Garantía del vehículo.

Vehículos con tracción en las cuatro ruedas

El fabricante recomienda remolcar con todas las ruedas despegadas del piso.



¡PRECAUCIÓN!

- No deben usarse elevadores de ruedas traseras o delanteras (si el resto de llantas están en el piso). Se dañará internamente la transmisión o la caja de transferencia si se levanta una rueda delantera o trasera durante el remolque.
- Si no se siguen estos métodos de remolque se puede dañar la transmisión y/o la caja de transferencia. Dichos daños no están cubiertos por la Garantía del vehículo.

Ganchos de remolque de emergencia (si así está equipado)

Su vehículo puede estar equipado con ganchos delanteros y traseros para remolcar en caso de emergencia.

¡ADVERTENCIA!

Los ganchos de remolque son solo para uso de emergencia, para rescatar a un vehículo varado fuera de la carretera. No use ganchos de remolque para la conexión de grúas ni remolque en carreteras. Podrías dañar tu vehículo.

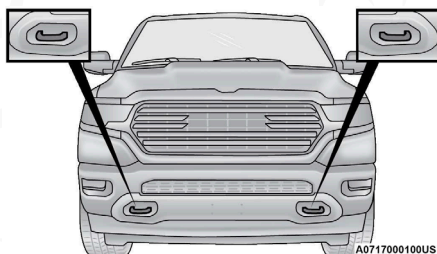

Ganchos de remolque frontales

NOTA: Para la recuperación de un vehículo fuera del camino, se recomienda usar ambos ganchos delanteros para minimizar el riesgo de daño al vehículo.

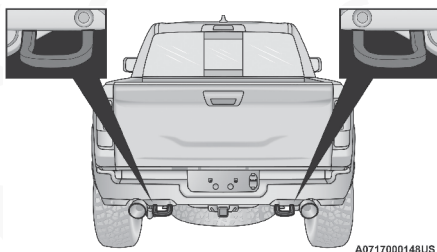

Ganchos de remolque traseros - Solo modelos RHO (si así está equipado)

¡PRECAUCIÓN!

- No utilice una cadena para liberar un vehículo atascado. Las cadenas podrían romperse, provocando lesiones serias o la muerte.



¡PRECAUCIÓN!

- Aléjese de los vehículos al ser remolcados mediante los ganchos de remolque. Las correas de remolque pueden soltarse, causando lesiones severas

SISTEMA DE RESPUESTA MEJORADO DE ACCIDENTES (EARS)

El vehículo está equipado con un sistema de respuesta contra accidentes mejorado.

Por favor, consulte "Sistemas de protección a los pasajeros" en el capítulo "Seguridad" de este manual, para obtener más información sobre el funcionamiento de este sistema.

GRABADORA DE EVENTOS (EDR)

Este vehículo está equipado con un grabador de datos (EDR). El propósito principal del EDR es grabar, en ciertos choques o situaciones cercanas a choque, como el despliegue de las bolsas de aire o golpear contra un obstáculo en el camino. Por favor, consulte "Sistemas de protección a los pasajeros" en el capítulo "Seguridad" de este manual, para obtener más información sobre el funcionamiento del grabador de datos (EDR).



SERVICIO Y MANTENIMIENTO

Contenido

■	COMPARTIMIENTO DEL MOTOR	555
	• Motor 3.0L (SO, Estándar)	555
	• Motor 3.0L (HO, Alto poder)	556
	• Motor 3.6L con Start/Stop	557
	• Verificación del nivel del aceite — Motores 3.0 L.....	558
	• Verificación del nivel del aceite — Motor 3.6L.....	560
	• Adición de líquido del lavador	560
	• Batería libre de mantenimiento	561
	• Lavado a presión.....	562
■	MANTENIMIENTO DEL VEHÍCULO	562
	• Aceite del motor	562
	• Filtro del purificador de aire del motor.....	564
	• Mantenimiento del aire acondicionado.....	565
	• Inspección de la banda de motor	569
	• Lubricación de la carrocería.....	570
	• Hojas del limpiaparabrisas	570
	• Sistema de escape.....	572
	• Sistema de enfriamiento.....	573
	• Sistema de frenos	577
	• Transmisión automática	578
	• Nivel de líquido de eje trasero y delantero 4x4	580
	• Caja de transferencia	580
■	FUSIBLES	581
	• Información general.....	581
	• Centro de distribución de energía	582
	• Centro de distribución de energía interno	586
■	REEMPLAZO DE LUCES	592
	• Reemplazo de luces, nombre y números de partes.....	592
	• Reemplazo de focos exteriores.....	593
	• Luz de freno montada en alto (CHMSL) con luz del área de carga .	595



■ LLANTAS	596
• Información de seguridad de llantas	596
• Terminología y definiciones de las llantas	599
• Carga y presión de las llantas	599
• Llantas (Información general).....	603
• Tipos de llantas	608
• Llanta de refacción (si así está equipado).....	609
• Cuidado de las ruedas y acabado de la rueda	611
• Cadenas para llantas (dispositivos de tracción).....	612
• Recomendaciones de rotación de llantas	614
■ GRADOS UNIFORMES DE CALIDAD DE LAS LLANTAS	615
■ ALMACENAMIENTO DEL VEHÍCULO	616
• MODO DE ALMACENAMIENTO DE BATERÍA — MODELOS RHO (SI ASÍ ESTÁ EQUIPADO)	616
■ CARROCERÍA	617
• Protección de agentes atmosféricos	617
• Mantenimiento de carrocería y parte inferior.....	617
• Preservando carrocería.....	618
■ INTERIORES	620
• Asientos y piezas tapizadas	620
• Piezas plásticas y pintadas	621
• Limpieza de la tapicería de piel.....	621
• Superficies de vidrio.....	622



COMPARTIMIENTO DEL MOTOR

Motor 3.0L (SO, Estándar)

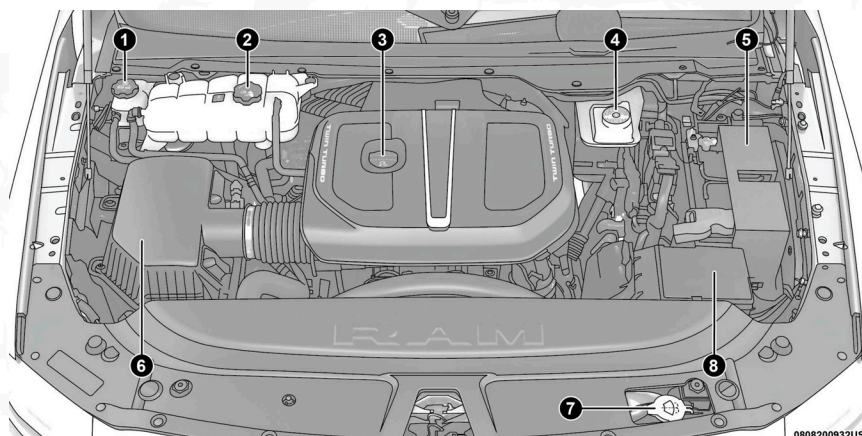

Motor 3.0L (SO, Estándar)

- 1 — Tapón a presión del refrigerante del intercooler
- 2 — Tapón a presión del refrigerante del motor
- 3 — Tapón de llenado de aceite del motor
- 4 — Tapón del depósito de líquido de frenos
- 5 — Batería
- 6 — Filtro de aire del motor
- 7 — Tapón del líquido lavaparabrisas
- 8 — Centro de distribución de energía (fusibles)

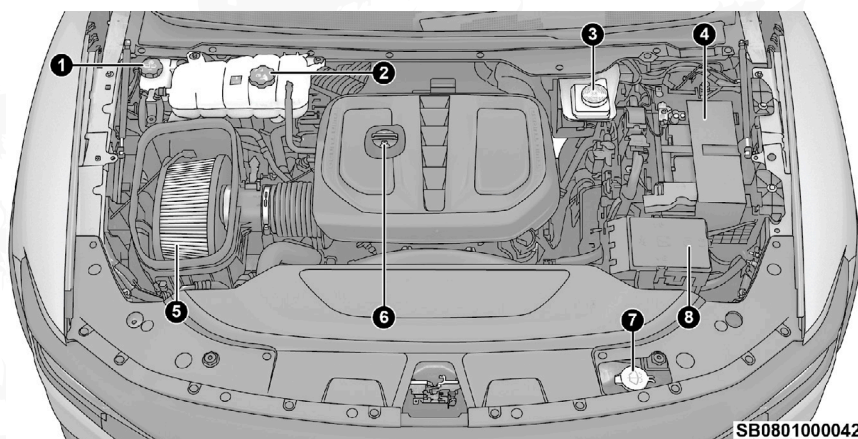

Motor 3.0L (HO, Alto poder)

SB0801000042

Motor 3.0L (HO, Alto poder)

- 1 — Tapón a presión del refrigerante del intercooler
- 2 — Tapón a presión del refrigerante del motor
- 3 — Tapón del depósito de líquido de frenos
- 4 — Batería
- 5 — Filtro de aire del motor
- 6 — Tapón de llenado de aceite del motor
- 7 — Tapón del líquido lavaparabrisas
- 8 — Centro de distribución de energía (fusibles)

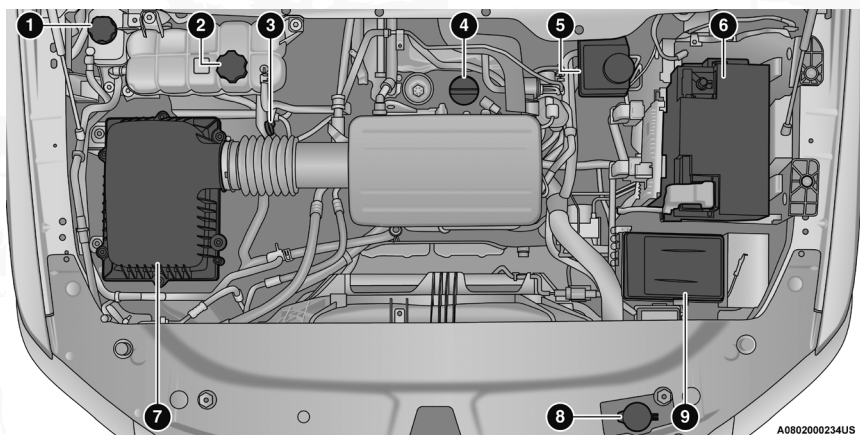

Motor 3.6L con Start/Stop

A080200234US

Motor 3.6L con Start/Stop

- 1 — Tapón de presión del depósito de refrigerante de la unidad generadora del motor
- 2 — Tapón de presión del depósito del refrigerante
- 3 — Varilla medidora de aceite del motor
- 4 — Llenado del aceite de motor
- 5 — Depósito de líquido de frenos
- 6 — Batería
- 7 — Filtro de aire del motor
- 8 — Tapón del depósito de líquido del limpiaparabrisas
- 9 — Centro de distribución de energía (Fusibles)







Verificación del nivel del aceite — Motores 3.0 L

Los motores 3.0L no cuentan con una varilla medidora del nivel de aceite tradicional o "bayoneta" y no hay necesidad de verificaciones de nivel de aceite manuales. Si desea realizar una verificación del nivel de aceite, puede realizarla desde la pantalla del módulo de instrumentos navegando a la pantalla apropiada en el menú "Información del vehículo". Utilice los botones de flecha hacia arriba \wedge o hacia abajo \vee al volante para encontrar el menú "Información del vehículo". Luego utilice los botones de flecha derecha \triangleright o izquierda \triangleleft hasta encontrar el submenú "Nivel de aceite".

Existe una barra en el medidor que le muestra el nivel de aceite. Mientras el nivel de aceite se encuentre entre la marca de mínimo y máximo, es seguro operar el vehículo. Si el nivel de aceite es muy alto o muy bajo, se encenderá una barra roja.

Cuando el motor requiera de mas aceite, la luz de advertencia de nivel de aceite se encenderá. Esta advertencia aparecerá por 5 segundos. Dentro de los siguientes 500 km (300 millas) deberá agregar 0.946 litros (1 cuarto) del aceite especificado al motor.

Nivel de aceite excesivamente bajo (agregue 1.89 litros / 2 cuartos)	
Nivel de aceite bajo (agregue 0.946 litros / 1 cuarto)	
Nivel de aceite OK	
Nivel de aceite excesivamente alto	

Esta luz de advertencia se encenderá siempre que el motor sea encendido hasta que se detecte un nivel de aceite apropiado. Continuar operando el vehículo sin agregar aceite puede resultar en un nivel de aceite excesivamente bajo y posible daño al motor. Consulte la sección "Nivel de aceite excesivamente bajo" mas adelante.

NOTA: Tenga cuidado al reabastecer líquidos en el compartimiento del motor como lo son aceite de motor, líquido lavador, refrigerante, etc. para minimizar el riesgo de derrames sobre el motor. Cualquier exceso de líquido derramado sobre el motor debe ser retirado utilizando aire a presión o un paño absorbente.

Pantalla de nivel de aceite - cómo actualizar el valor después de agregar aceite

En vehículos equipados con motor 3.0L, el nivel de aceite es monitoreado de forma automática cuando el vehículo se encuentra estacionado sobre una superficie plana/nivelada, el aceite a temperatura de operación, y con el



motor apagado por al menos 4 minutos. Para actualizar la pantalla de nivel de aceite (después de agregar 0.946 litros / 1 cuarto del aceite especificado), siga el procedimiento a continuación:

- Encienda el motor y manténgalo encendido hasta que la temperatura del aceite se encuentre por encima de los 82 °C (180 °F).
- Estacione el vehículo en una superficie relativamente plana/nivelada.
- Apague el motor y coloque la ignición en la posición de En marcha. Espere 4 minutos con el motor apagado y la ignición en la posición En marcha.
- Encienda el motor y el valor de nivel de aceite debe encontrarse actualizado en el menú "Información del vehículo" (accesible a través de los botones de navegación al volante).

NOTA:

- Si no existe un cambio notable en el nivel de aceite desde la lectura anterior, podría no haber notificaciones o cambio en la pantalla después que el sistema a tenido otra lectura.
- El sistema de nivel de aceite sólo realiza mediciones cuando el motor está apagado, tiene aceite caliente, y el vehículo se encuentra estacionado en una superficie razonablemente nivelada. Para obtener una lectura consistente en el nivel de aceite, la ignición debe encontrarse en la posición En Marcha por 4 minutos, sin embargo, el sistema puede tomar lecturas ocasionalmente con la ignición en la posición de Apagado bajo uso normal.
- Si ha agregado 0.946 litros (1 cuarto) de aceite y el indicador no muestra un valor cercano a los 3/4 o lleno, por favor acuda a su Distribuidor Autorizado para realizar una inspección.

¡ADVERTENCIA!

Esté atento dado a que el tapón de llenado de aceite del motor puede estar muy caliente. Por favor, utilice guantes apropiados. **ADVERTENCIA:** ¡Riesgo de quemaduras!

¡PRECAUCIÓN!

No agregue demasiado aceite al motor. Un sobrellenado de aceite puede dañar su motor.

NOTA:

- Después de agregar aceite al motor, siempre vuelva a colocar el tapón correctamente girándolo en el sentido de las manecillas del reloj hasta que se detenga. Nunca encienda el motor con el tapón de llenado de aceite del motor dado a que podría provocar fugas de aceite.
- Debido a que el nivel de aceite es detectado automáticamente sólo cuando se ha apagado y vuelto a encender el motor (después de al menos cuatro minutos), el sistema no puede detectar una caída repentina en el nivel de aceite mientras conduce (si el cárter del motor sufre una fuga por daños durante una conducción fuera del camino, por ejemplo).



¡ADVERTENCIA!

Si se enciende la luz de advertencia de nivel de aceite del motor “excesivamente alto” o “excesivamente bajo”, debe realizar los siguientes pasos:

- Nivel excesivamente bajo: Agregue 1.89 litros (2 cuartos) del aceite especificado lo más pronto posible. Consulte el capítulo “Especificaciones Técnicas” para más información. Continuar operando el vehículo con el nivel de aceite del motor excesivamente bajo puede dañar el motor.
- Nivel excesivamente alto: Acuda a su Distribuidor Autorizado para realizarle servicio. Continuar operando el vehículo con el nivel de aceite del motor excesivamente alto puede dañar el motor.

No utilice aceites que no han sido especificados por el fabricante o sin certificación API.

Aceites y filtros de aceite usados pueden contener sustancias que son dañinas al medio ambiente. Cuando el aceite y filtros del vehículo son cambiados, consulte a su Distribuidor Autorizado y deshágase de ellos de forma segura y responsable.

Verificación del nivel del aceite — Motor 3.6L

Para garantizar una lubricación adecuada del motor, es fundamental mantener el nivel de aceite correcto. El mejor momento para revisar el nivel de aceite del motor es aproximadamente 5 minutos después de apagar un motor completamente caliente.

Verificar el aceite mientras el vehículo está sobre piso nivelado mejorará la precisión de las lecturas del nivel de aceite.

Hay cuatro posibles tipos de varilla medidora:

- Zona sombreada
- Zona sombreada marcada con “SEGURA”
- Zona sombreada marcada con “MIN” en la parte baja del rango y con “MAX” en la parte alta del rango.
- Zona sombreada marcada con hoyuelos al final del rango “MIN” y “MAX”.

NOTA: Mantenga siempre el nivel de aceite dentro de las marcas de rayas en la varilla medidora.

Agregar 1 litro (1 cuarto de galón) de aceite cuando la lectura está en el extremo inferior del rango de la varilla de nivel elevará el nivel de aceite al extremo superior de la marca de rango.

¡PRECAUCIÓN!

Sobrellenar o no llenar lo suficiente el cárter causará aireación del aceite o pérdida de presión de aceite. Esto podría dañar el motor de su vehículo.

Adición de líquido del lavador

El depósito de líquido se localiza debajo del cofre y debe revisarse el nivel del líquido en intervalos regulares. Llene el depósito con solvente de lava parabrisas (no use anticongelante de radiador). Al rellenar el depósito del



líquido del lavador, aplique un poco de líquido lavador en un paño o toalla y limpie las hojas del limpiador. Esto ayudará al buen desempeño de las hojas.

Para evitar el congelamiento de su sistema lavador del parabrisas en clima frío, seleccione una solución o mezcla que cumpla con o exceda el rango de la temperatura de su clima. Esta información de rango puede encontrarse en la mayoría de los envases de líquido del lavador.

¡ADVERTENCIA!

Los solventes limpiaparabrisas disponibles comercialmente son inflamables. Puede encenderse y provocar quemaduras. Tenga cuidado cuando rellene o trabaje cerca de la solución del lavaparabrisas.

Después de haber calentado el motor, haga funcionar el desempañador durante unos minutos para reducir la posibilidad de que se embarre o congele el líquido sobre el parabrisas. La solución de limpiaparabrisas para todo tiempo de Mopar®, utilizada con agua como se indica en el recipiente, ayuda en la acción limpiadora, reduce el punto de congelación y evita la obstrucción de la tubería, además no es dañina para la pintura o vestidura.

Batería libre de mantenimiento

Su vehículo está equipado con batería libre de mantenimiento. Usted no tendrá que agregarle agua, no se requiere mantenimiento periódico.

¡ADVERTENCIA!

- El líquido de la batería es una solución ácida corrosiva que puede causar quemaduras o ceguera. No permita que el líquido de la batería le caiga en los ojos, piel o ropa. No se incline sobre la batería cuando fije las abrazaderas. Si el ácido salpica sus ojos o piel, lave de inmediato el área contaminada con agua abundante.
- El gas de la batería es inflamable y explosivo. No aproxime flamas o chispas a la batería. No use una batería auxiliar o cualquier otra fuente de recarga cuya salida sea de más de 12 voltios. No permita que las abrazaderas de los cables hagan contacto una con la otra.
- Los postes, terminales y accesorios relacionados de la batería contienen plomo y compuestos de plomo. Lave sus manos después de haberlos manipulado.

¡PRECAUCIÓN!

- Si se reemplazan los cables de la batería, es esencial que el cable positivo esté fijo al poste positivo y el cable negativo al poste negativo. Los postes de la batería están marcados positivo (+) y negativo (-) e identificados sobre la caja de la batería. Las abrazaderas de los cables deben estar apretadas sobre los postes y no deben tener corrosión.
- Si se utiliza un cargador de "carga rápida" mientras la batería está en el vehículo, desconecte ambos cables de la batería del vehículo antes de conectar el cargador a la batería. No utilice un cargador de "carga rápida" para proporcionar el voltaje de arranque.



Lavado a presión

No se recomienda el lavado a presión del compartimiento del motor.

¡PRECAUCIÓN!

Se han tomado ciertas precauciones para proteger las piezas y conexiones, sin embargo, la presión generada por estas máquinas es tal que la protección contra el ingreso de agua no puede ser garantizada.

MANTENIMIENTO DEL VEHÍCULO

Su Distribuidor Autorizado cuenta con personal de servicio capacitado, herramientas especiales y equipo para realizar con pericia todas las operaciones de servicio. Hay manuales de servicio disponibles, que incluyen información detallada de servicio para su vehículo. Consulte este manual antes de intentar llevar a cabo algún procedimiento.

NOTA: Alterar intencionalmente los sistemas de control de emisiones es motivo de anular la Garantía del vehículo y sanciones civiles que se aplicarán en su contra.

¡ADVERTENCIA!

Usted puede sufrir lesiones severas si trabaja cerca de un vehículo de motor. Sólo realice trabajos de servicio que usted conozca y con el equipo adecuado. Si tiene alguna duda respecto a su propia capacidad para realizar un trabajo de servicio, lleve su vehículo con un Distribuidor Autorizado.

Aceite del motor

Selección de aceite del motor

Use solo los fluidos recomendados por el fabricante. Consulte el capítulo "Especificaciones técnicas" para más información.

NOTA: Los motores pueden hacer un sonido similar a un "tic" justo después de encender y aminorarse después de aproximadamente 30 segundos. Esto es normal y no provoca daño al motor. Esta característica puede deberse a periodos de conducción cortos. Por ejemplo, cuando el vehículo ha sido encendido y luego apagado después de conducir una distancia corta. Después de encender el motor nuevamente, podría experimentar el sonido. Otras causas podrían ser la falta de uso del vehículo por largos periodos de tiempo, uso de aceite incorrecto, tiempo entre cambios de aceite muy extendido, o mantener el motor en ralentí por mucho tiempo. Si el motor continúa haciendo este sonido o si la luz de advertencia de mal funcionamiento (MIL) se enciende, acuda a su Distribuidor Autorizado.

Símbolo del Instituto Norteamericano del Petróleo (API) para identificación del aceite del motor

Este símbolo significa que el aceite ha sido certificado por el Instituto Norteamericano del Petróleo (API). El fabricante recomienda solamente aceite de motor con certificación del API.





La marca registrada API "Starburst" certifica los aceites de motor: 0W-20, 0W-30 y 5W-30.



La marca registrada API "Donout" certifica a los aceites de motor 0W-40 y 5W-40.

¡PRECAUCIÓN!

No use fluidos químicos en el aceite de su motor, los químicos pueden dañar su motor. Este tipo de daño no está cubierto por la Garantía del vehículo.

Aceites de motor sintéticos

Su motor fue diseñado para usar aceites de motor sintéticos, solo use aceites sintéticos para motor aprobados por API.

Los aceites de motor sintéticos que no tengan tanto la marca de certificación de aceite del motor de API como el número de grado de viscosidad SAE correcto no deben utilizarse.

Materiales agregados al aceite del motor

El fabricante recomienda ampliamente no añadir ningún aditivo (que no sean los tintes de detección de fugas) al aceite del motor. El aceite de motor es un producto de ingeniería y su desempeño puede verse afectado por aditivos agregados.

Desechado del aceite de motor y del filtro de aceite usados

Se debe tener cuidado al desechar el aceite del motor y los filtros de aceite usados de su vehículo. El aceite de motor y los filtros de aceite usados desechados indiscriminadamente, pueden representar un problema para el medio ambiente. Comuníquese con su distribuidor autorizado, estación de servicio o agencia gubernamental para obtener orientación sobre cómo y dónde puede desechar de manera segura el aceite y los filtros de aceite en su localidad.

Filtro de aceite del motor

Se debe sustituir el filtro de aceite del motor por uno nuevo en cada cambio de aceite.

Selección del filtro de aceite del motor

Los motores del fabricante tienen un filtro de aceite del tipo de flujo total. Utilice un filtro de este tipo para hacer el reemplazo. La calidad de los filtros de repuesto varía considerablemente. Solamente deben usarse filtros de alta calidad para garantizar el servicio más eficiente. Los filtros de aceite de motor Mopar® son de alta calidad y son los recomendados. Si los filtros de aceite de motor Mopar® no están disponibles, solo use filtros que cumplan o excedan los requerimientos del estándar SAE/USCAR-36.



Filtro del purificador de aire del motor

Refiérase a los “Programas de mantenimiento” correspondientes en su Póliza de Garantía, para encontrar los intervalos de mantenimiento apropiados.

NOTA: Asegúrese de seguir el intervalo de mantenimiento bajo “Condiciones de uso severo” de su Póliza de Garantía, si así aplica.

¡ADVERTENCIA!

El sistema de inducción de aire (purificador de aire, mangueras, etc.) puede proporcionar una cierta protección en caso de una explosión del motor. No desmonte el sistema de inducción de aire (purificador de aire, mangueras, etc.) a menos que dicho desmontaje sea necesario para la reparación o el mantenimiento. Asegúrese de que nadie esté cerca del compartimiento de motor antes de arrancar un vehículo con el sistema de inducción de aire (manguera, purificador de aire) desmontado. No hacer lo anterior puede ocasionar lesiones severas.

Selección del filtro del purificador de aire del motor

La calidad de los filtros de repuesto del purificador de aire del motor varía considerablemente. Solamente deben usarse filtros de alta calidad para garantizar el servicio más eficiente.

Retiro de filtro de aire del motor

- 1 - Con la herramienta adecuada retire los sujetadores (6) de la cubierta del filtro de aire

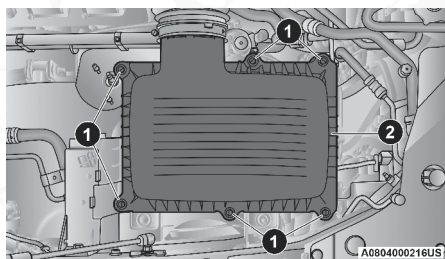

Filtro de aire del motor

- | | |
|-----------------|---|
| 1 — Sujetadores | 2 — Cubierta del filtro aire/ filtro aire |
|-----------------|---|

2. Levante la cubierta del filtro de aire para acceder al filtro de aire del motor.
3. Retire el filtro de aire del compartimiento.

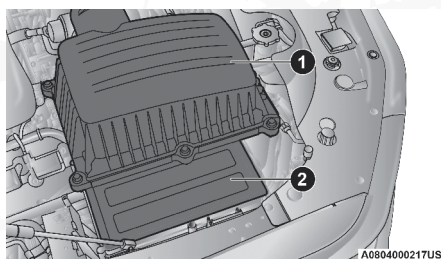
**Filtro de aire limpio**

- 1 — Cubierta del filtro de aire, filtro de aire del motor
- 2 — Filtro de aire

Instalación del filtro de aire del motor

NOTA: Inspeccione y limpie el compartimento si existe tierra o residuos antes de colocar nuevamente el filtro de aire.

1. Instale el filtro de aire en su compartimento con la superficie con pliegues hacia abajo y con el sello hermético hacia arriba.
2. Instale la cubierta encima del compartimento.
3. Apriete los (seis) retenedores del compartimento del filtro de aire.

Mantenimiento del aire acondicionado

Para el mejor desempeño posible, un distribuidor autorizado debe revisar y dar servicio al aire acondicionado al inicio de cada temporada de calor. Este servicio debe incluir la limpieza de las aletas del condensador y una prueba de rendimiento. También debe revisarse la tensión de la banda impulsora en ese momento.

¡ADVERTENCIA!

- Use solamente refrigerantes y lubricantes de compresor aprobados por el fabricante para su sistema de aire acondicionado. Algunos refrigerantes no aprobados son inflamables y pueden explotar, causándole lesiones. Otros refrigerantes o lubricantes no aprobados pueden provocar que falle el sistema, lo cual hará que la reparación sea más costosa. Para más información refiérase a su Póliza de Garantía.
- El sistema del aire acondicionado contiene refrigerante sometido a presión alta. Para no correr el riesgo de una lesión o un daño al sistema, la adición de refrigerante requiere que sean desconectadas las mangueras por un experto en reparaciones de ese tipo.



¡PRECAUCIÓN!

No use limpiadores químicos en su sistema de aire acondicionado ya que las sustancias químicas pueden dañar los componentes del aire acondicionado. Dichos daños no están cubiertos por la Garantía limitada del vehículo nuevo.

Recuperación y reciclaje del refrigerante R-1234yf (si así está equipado)

El refrigerante de aire acondicionado R-1234yf es una hidrofluorefina (HFO) respaldado por la Agencia de Protección Ambiental como producto protector del ozono con bajo GWP (Global warming Potential "Potencial de calentamiento mundial"). No obstante ello, el fabricante recomienda que el servicio del aire acondicionado sea realizado por un Distribuidor Autorizado que cuenten con equipo de recuperación y reciclaje.

NOTA: Utilice únicamente compresores del sistema de aire acondicionado y refrigerantes PAG aprobados por el proveedor.

Reemplazo del filtro de aire de cabina

Refiérase a las tablas de mantenimiento en su Póliza de Garantía.

¡ADVERTENCIA!

No quite el filtro de aire de la cabina mientras el vehículo está en marcha, o mientras la ignición está en posición de Encendido/En marcha. Con el filtro de aire de la cabina retirado y el ventilador en funcionamiento, el ventilador puede alcanzar las manos y puede liberar suciedad y desechos en los ojos, resultando en lesiones personales.

El filtro de aire de la cabina se encuentra en la entrada de aire fresco detrás de la guantera. Realice el siguiente procedimiento para reemplazar el filtro:

1. Abra la guantera y retire todo su contenido.
2. Con la puerta de la guantera abierta, retire la correa de tensión y el sujetador de la guantera deslizando el anclaje hacia la cara exterior de la puerta de la guantera. Levante el clip de la puerta de la guantera y suéltelo hacia el tablero.

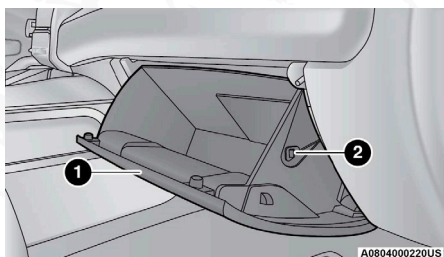

Lado derecho de la guantera

- 1 — Puerta de la guantera 2 — Correa de tensión de la guantera



3. Hay topes a ambos lados de la guantera. Empuje hacia dentro ambos lados de la guantera para liberar los topes que sujetan la guantera.

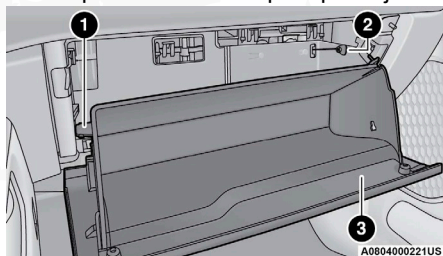

Guantera

- 1 — Topes de la guantera
2 — Correa de tensión de la guantera
3 — Puerta de guantera

4. Desenganche la puerta de la guantera de sus bisagras abriendo la guantera más allá de los topes y jalándola hacia usted.
5. Retire la tapa del filtro empujando las lengüetas en cada extremo de la cubierta del filtro.

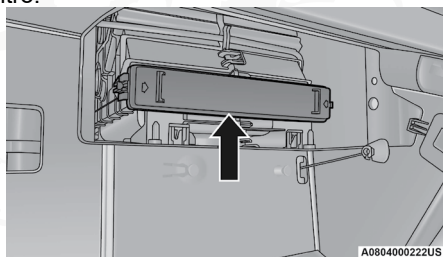

Cubierta del filtro

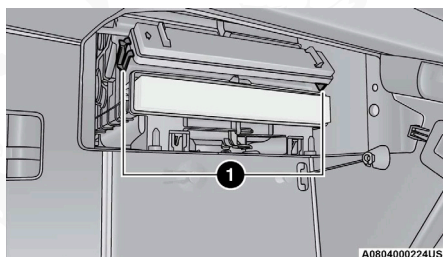

Retiro de la cubierta del filtro

- 1 — Lengüetas

6. Retire el filtro de aire de cabina de la guantera, jalando de forma recta hacia afuera.

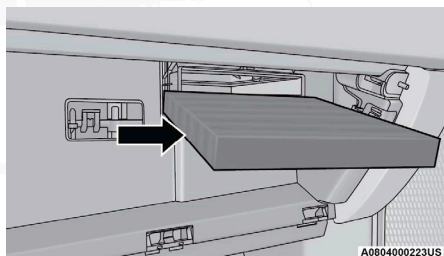

Cabina del filtro de aire

7. Instale el filtro de aire de la cabina con la flecha del filtro apuntando hacia el piso. Al instalar la cubierta del filtro, presione en cada extremo hasta que escuche un "clic".

¡PRECAUCIÓN!

El filtro de aire de la cabina se identifica con una flecha para indicar la dirección del flujo de aire a través del filtro. Si no instala correctamente el filtro, será necesario reemplazarlo con más frecuencia.

8. Vuelva a instalar la guantera en las bisagras.
9. Jale de la correa de tensión hacia afuera y vuelva a instalar la guantera más allá de los topes presionando hacia adentro a ambos lados de la guantera.

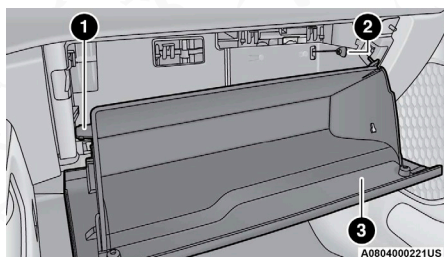

Compartimiento de de la guantera

- 1 — Topes de la guantera 3 — Puerta de la guantera
2 — Correa de tensión

NOTA: Asegúrese de que las bisagras de la puerta del compartimiento de guantes y los topes de la guantera están completamente acoplados.

10. Vuelva a colocar la correa de sujeción del compartimiento de la guantera insertando el gancho de sujeción en la guantera y deslizando el sujetador de la compuerta de la guantera.

Inspección de la banda de motor

¡ADVERTENCIA!

- No intente inspeccionar la banda de motor con el vehículo encendido.
- Cuando trabaje cerca del ventilador del radiador, desconecte el cable del motor del ventilador. El ventilador se controla a través de la temperatura y puede encenderse en cualquier momento sin importar la posición del interruptor. Usted puede salir lastimado por las aspas del ventilador.
- Puede lesionarse seriamente si trabaja en o al rededor del motor del vehículo. Sólo realice trabajo o servicio del cual usted tenga conocimiento y el equipo necesario. Si usted tiene una duda acerca de su habilidad para realizar un arreglo, lleve su vehículo a un mecánico con experiencia.

Cuando inspeccione bandas de motor, se considera normal la existencia de pequeñas grietas que corren de costilla a costilla en la superficie de la banda. No son motivo para cambiar la banda. Sin embargo, grietas que corren a lo largo de la banda y costillas (no cruzadas), no son normales. Cualquier banda con grietas a lo largo de las costillas, deben ser reemplazadas. También reemplace la banda si presenta desgaste excesivo, cuerdas raídas o pérdida excesiva de elasticidad.

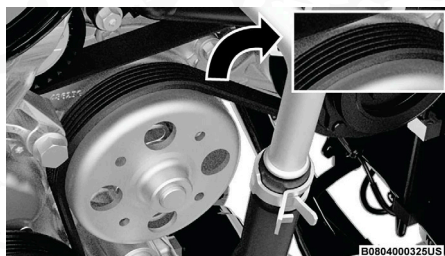

Banda de motor (banda de accesorios)

Condiciones que requerirían reemplazo de banda:

- Desprendimiento de costillas (una o más costillas se separan del cuerpo de la banda)
- Desgaste de banda o costillas
- Agrietamiento longitudinal entre las costillas (grietas entre costillas)
- Deslizamientos de banda
- Salto de banda (la banda no mantiene la posición correcta en poleas)
- Banda rota
- Ruido (rechinidos o chillidos son escuchados o sentidos durante la operación de la banda)

Algunas condiciones pueden ser causa de un componente descompuesto como una polea de la banda. Las poleas deben ser inspeccionadas cuidadosamente en busca de daños y que mantengan la alineación correcta.



El cambio de banda en algunos modelos requiere del uso de herramientas especiales, le recomendamos que lleve a servicio el vehículo a un Distribuidor Autorizado.

Lubricación de la carrocería

Los seguros y todos los puntos de giro de la carrocería, incluyendo elementos tales como las correderas del asiento, los puntos de giro de los seguros de la puerta y los rodillos, cajueta, compuerta trasera, puertas deslizantes y cierres del toldo, deben lubricarse periódicamente con una grasa a base de litio como la Mopar® Spray White Lube para garantizar un funcionamiento silencioso y sencillo, además de protegerlos en contra del desgaste y la oxidación. Antes de la aplicación de cualquier lubricante, las partes involucradas deben limpiarse con un paño para retirar el polvo y gránulos. Después de la lubricación se debe retirar el exceso de grasa. Se deberá poner especial atención en los componentes de aseguramiento del cofre, para garantizar el funcionamiento correcto. Si realizan otros servicios debajo del cofre, deberán lubricarse y limpiarse el pestillo del cofre, el mecanismo de liberación y la traba de seguridad.

Los cilindros de cerradura externos deben lubricarse dos veces al año, preferentemente en el otoño y la primavera. Aplique una pequeña cantidad de lubricante de alta calidad, como el lubricante de cilindros de cerradura Mopar®, directamente al cilindro de la cerradura.

Hojas del limpiaparabrisas

Los bordes de hule de las hojas de los limpiadores y el parabrisas deben limpiarse periódicamente con una esponja o tela suave y un limpiador no abrasivo. Esto retirará las acumulaciones de sal o la película de suciedad del camino.

El funcionamiento de los limpiadores sobre el vidrio seco durante períodos prolongados puede producir el deterioro de las hojas del limpiador. Siempre use el líquido del lavador cuando use los limpiadores para eliminar la sal o la mugre de un parabrisas seco.

Evite utilizar las hojas de los limpiadores para retirar el congelamiento o el hielo del parabrisas. Evite que el hule de la hoja tenga contacto con productos a base de petróleo como aceite, gasolina, etc.

NOTA: La expectativa de vida de uso de las hojas, varía dependiendo del área geográfica o de la frecuencia de uso. Podrían tener un desempeño bajo, presentar líneas al limpiar. Si esto ocurre limpie las hojas o reemplácelas según sea necesario.

Las plumas y limpiadores deben ser inspeccionados periódicamente, no solo cuando se presenten problemas. Esta inspección debe incluir los siguientes puntos:

- Desgaste u orillas disparejas
- Materiales extraños
- Endurecimiento o agrietamiento



- Fatiga o deformación

Si una pluma o brazo del limpiador se encuentra dañado, reemplácelo con una nueva unidad, no intente reparar las plumas o limpiadores dañados. No intente reparar una pluma o brazo del limpiador si está dañado

Remover/instalar el limpiador delantero

¡PRECAUCIÓN!

No permita que el brazo del limpiador regrese contra el cristal si no se encuentra en posición correcta o se podría dañar el cristal.

1. Levante el brazo del limpiador para levantar la pluma del cristal, hasta que el brazo se encuentre en posición completamente vertical.

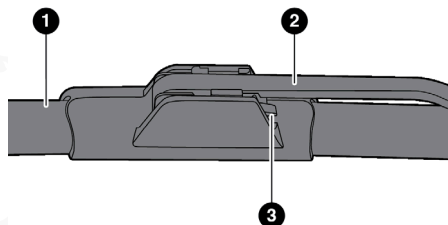

A0804000187US

Pluma del limpiador con la pestaña en posición de bloqueo

- 1 — Pluma del limpiador 3 — Pestaña de liberación
2 — Brazo del limpiador

2. Para liberar la pluma del limpiador del brazo, levante la pestaña de liberación en la pluma del limpiador y mientras sostiene el brazo del limpiador con una mano, deslice el limpiador hacia la base del brazo.

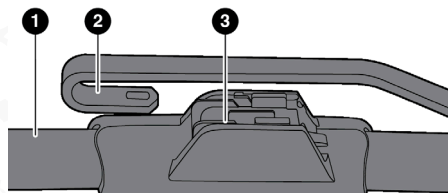

A0804000186US

Pluma del limpiador liberada

- 1 — Pluma limpiadora 3 — Retenedor de gancho J
2 — Brazo limpiador con gancho J

3. Con la pluma limpiadora desasegurada, retírela del brazo.
4. Con cuidado, deslice el brazo limpiador al parabrisas.



Instalar los limpiadores delanteros

1. Levante el brazo del limpiador hasta que se encuentre en posición vertical.
2. Coloque la pluma cerca del gancho en el extremo del brazo limpiador.
3. Deslice la pluma hacia arriba y dentro del gancho en el brazo del limpiador y el enganche al brazo del limpiador acompañará de un sonido de "clic".
4. Baje lentamente el brazo limpiador hacia el cristal.

Sistema de escape

La mejor protección contra la entrada de monóxido de carbono al vehículo es un sistema de escape del motor con el debido mantenimiento.

Si nota un cambio en el sonido del sistema de escape, o si detecta vapores del escape en el interior del vehículo, o si la parte inferior o posterior del vehículo está dañada, haga que un técnico competente inspeccione todo el sistema de escape y las áreas de la carrocería adyacentes para ver si hay partes rotas, dañadas, deterioradas o mal colocadas. Las juntas abiertas o las conexiones flojas pueden permitir que los humos de escape entren al compartimiento de los pasajeros. Además de lo anterior, inspeccione el sistema de escape cada vez que el vehículo se levante para lubricación o cambio de aceite. Efectúe los reemplazos que se requieran.

¡ADVERTENCIA!

- Los gases de escape pueden causar lesiones o la muerte. Contienen monóxido de carbono (CO), que es incoloro e inodoro. Respirarlo puede hacerle perder la conciencia y eventualmente envenenarlo. Para evitar respirar CO, consulte "Gases de escape" en la sección de Consejos de seguridad de este manual.
- Un sistema de escape caliente puede iniciar un incendio si usted se estaciona sobre materiales que puedan quemarse. Dichos materiales pueden ser césped u hojas que hagan contacto con el sistema de escape. No se estacione o maniebre su vehículo en áreas en las que el sistema de escape pueda tener contacto con cualquier objeto que pueda quemarse.

¡PRECAUCIÓN!

- El convertidor catalítico requiere el uso de combustible sin plomo solamente. La gasolina con plomo destruirá la efectividad del catalizador como un dispositivo de control de emisiones y puede reducir considerablemente el desempeño del motor y ocasionar daños graves al motor.



¡PRECAUCIÓN!

- Se pueden ocasionar daños al convertidor catalítico si no mantiene su vehículo en las correctas condiciones de funcionamiento. En el caso de un mal funcionamiento del motor, que particularmente involucre una falla de encendido u otra aparente pérdida de desempeño, lleve de inmediato su vehículo a servicio. El funcionamiento constante de su vehículo cuando tiene una falla severa puede ocasionar sobrecalentamiento al convertidor catalítico y producir daños al convertidor y al vehículo.

Bajo condiciones de funcionamiento normal, el convertidor catalítico no requiere mantenimiento. Sin embargo, es importante mantener el motor correctamente afinado para asegurar el correcto funcionamiento del catalizador y evitar un posible daño del mismo.

NOTA: Alterar intencionalmente los sistemas de control de emisiones es motivo de sanciones civiles que se imputarán en su contra.

En condiciones inusuales que involucren problemas serios del motor, un olor a quemado podría indicar un sobrecalentamiento severo y anormal del convertidor catalítico. Si esto ocurre, pare el vehículo, apague el motor y déjelo enfriar. Se deberá realizar, de inmediato, una afinación de acuerdo a las especificaciones del fabricante.

Para minimizar la posibilidad de daños al convertidor catalítico:

- No interrumpa la ignición cuando la transmisión esté en velocidad y el vehículo esté en movimiento.
- No intente arrancar el motor empujando o remolcando el vehículo.
- No deje funcionando el motor en marcha mínima con algún cable de bujía desconectado o retirado, como cuando se hacen pruebas de diagnóstico, durante periodos prolongados en condiciones de funcionamiento; en marcha mínima muy disparejos o de mal funcionamiento.

Sistema de enfriamiento**¡ADVERTENCIA!**

- Usted u otras personas pueden sufrir quemaduras severas provocadas por el refrigerante (anticongelante) caliente del motor o por el vapor del radiador. Si ve o escucha vapor proveniente de la parte inferior del cofre, no lo abra hasta que el radiador se haya enfriado. Nunca intente quitar el tapón de presión del sistema de enfriamiento si el radiador o la botella del refrigerante están calientes.
- Mantenga las manos, herramientas, ropa y joyería lejos del ventilador del radiador cuando se levante el cofre. El ventilador enciende automáticamente y podría activarse en cualquier momento, esté o no esté el motor caliente.



¡ADVERTENCIA!

- Cuando trabaje cerca del ventilador del radiador, desconecte el ventilador o cambie el interruptor de ignición a la posición de Apagado. La operación del ventilador es controlada a partir de la temperatura y puede activarse en cualquier momento mientras el interruptor de ignición se encuentre en la posición de Encendido.

Verificación del refrigerante

Revise la protección de refrigerante (anticongelante) del motor cada 12 meses (antes de la llegada de climas extremadamente fríos, si así procede). Si el refrigerante tiene una apariencia de suciedad u oxidación, el sistema se debe drenar, lavar y volver a llenar con anticongelante nuevo. Revise el frente del condensador del aire acondicionado en busca de cualquier acumulación de insectos, hojas, etc. Si está sucio, límpielo rociando agua con una manguera dirigiendo el flujo de agua vertical por debajo del condensador (si así está equipado) o la parte trasera del radiador principal.

Verifique si el tubo del depósito del refrigerante se ha cristalizado, tiene grietas, peladuras, cortes y si está bien apretado a la botella y al radiador. Inspeccione todo el sistema en busca de fugas.

NO quite el tapón de presión del refrigerante cuando el sistema de enfriamiento esté caliente.

Sistema de enfriamiento – Drenado, lavado y rellenado

NOTA: Algunos vehículos requieren de herramienta especial para agregar el refrigerante. Si existe falla al llenar adecuadamente podría generar un daño interno al motor. Si se necesita agregar refrigerante contacte a un Distribuidor Autorizado.

Si el refrigerante del motor (anticongelante) está sucio y contiene gran cantidad de sedimentos visibles, limpie y vuelva a llenar con anticongelante OAT que cumple con los requerimientos y estándares MS.90032.

Para mayores detalles consulte su programa de mantenimiento, dentro de la Póliza de Garantía de su vehículo.

Selección del refrigerante

Use solamente el refrigerante recomendado por el fabricante. Consulte "Líquidos, lubricantes y partes genuinas" en el capítulo "Especificaciones técnicas".

NOTA:

- Si se mezclan refrigerantes distintos a los refrigerantes de motor OAT (Tecnología de Aditivo Orgánico) especificados, se puede dañar el motor y disminuir la protección contra la corrosión. Si se introduce un refrigerante que no sea OAT al sistema de enfriamiento en un caso de emergencia, se deberá sustituir con el refrigerante especificado tan pronto como sea posible. El refrigerante OAT es diferente y no debe de ser mezclado con el refrigerante HOAT (Tecnología de Aditivo Híbrido Orgánico).



nico). Si por alguna emergencia se tiene que agregar un refrigerante que no es OAT (conforme a MS.90032), deberá reemplazarlo cuanto antes con el indicado.

- No use sólo agua o productos refrigerantes de motor a base de alcohol (anticongelantes). No utilice inhibidores de oxidación o productos antioxidantes adicionales, porque podrían no ser compatibles con el refrigerante de motor del radiador y tapar el radiador.
- Este vehículo no se ha diseñado para usar con productos basados en propilenglicol. No se recomienda el uso de refrigerantes basados en propilenglicol.
- Algunos vehículos requieren de herramienta especial para agregar el refrigerante. Si existe falla al llenar adecuadamente podría generar un daño interno al motor. Si se necesita agregar refrigerante contacte a un Distribuidor Autorizado.

Para agregar refrigerante

Su vehículo ha sido construido con un refrigerante de motor (anticongelante) mejorado (refrigerante OAT de acuerdo a la especificación MS.90032) que permite ampliar los intervalos de mantenimiento. Este refrigerante se puede utilizar hasta por 10 años ó 240,000 kms (150,000 millas) antes de tener que cambiarlo. Para evitar que este período ampliado de mantenimiento se vea reducido, es importante que usted utilice el mismo refrigerante (refrigerante OAT de acuerdo a la especificación de estándares MS.90032) durante toda la vida de su vehículo.

Por favor revise estas recomendaciones para utilizar refrigerante para motor (anticongelante) con tecnología de aditivo orgánico (OAT) que cumpla con la especificación de estándares de materiales MS.90032. Cuando agregue refrigerante para motor (anticongelante):

- Recomendamos el uso del anticongelante / refrigerante MOPAR®, fórmula OAT (Tecnología de aditivo orgánico) para 10 años / 240,000 kms (150,000 millas) que cumpla con la especificación de estándares de materiales de Stellantis MS.90032.
- Mezcle una solución mínima del 50% de refrigerante para motor OAT que cumpla con la especificación MS.90032 y agua destilada. Utilice concentraciones más altas (sin sobrepasar el 70%) si se prevén temperaturas por debajo de -37°C (-34°F). Contacte a su Distribuidor Autorizado para recibir asistencia.
- Use solamente agua de alta pureza como la destilada o desionizada cuando mezcle la solución de agua con refrigerante del motor. El uso de agua de menor calidad reducirá la cantidad de protección contra la corrosión en el sistema de enfriamiento del motor.

NOTA:

- Es responsabilidad del propietario mantener el nivel adecuado de protección contra la congelación de acuerdo con las temperaturas que se producen en el área donde se opera el vehículo.
- Algunos vehículos requieren de herramientas especiales para agregar líquido anticongelante correctamente. No llenar correctamente estos sis-



temas puede llevar a daño interno severo del motor. Si requiere de agregar anticongelante a su sistema, contacte a su Distribuidor Autorizado.

- La mezcla de distintos tipos de refrigerante de motor (anticongelante) no es recomendada y puede causar daños al sistema de enfriamiento. Si mezcla refrigerantes HOAT y OAT en una emergencia haga que su distribuidor autorizado drene, lave y reemplace con refrigerante OAT (de acuerdo al MS.90032) tan pronto como sea posible

Tapón de presión del sistema de enfriamiento

El tapón debe estar bien apretado para evitar pérdidas de refrigerante (anticongelante) y para asegurar que el refrigerante regresará al radiador desde el depósito (si así está equipado).

Se debe inspeccionar y limpiar el tapón si existe alguna acumulación de material extraño en las superficies de sellado.

¡ADVERTENCIA!

- No abrir el tapón con un sistema de enfriamiento del motor caliente. Nunca agregue refrigerante cuando el motor esté sobrecalentado. No afloje ni quite el tapón para enfriar un motor sobrecalentado. El calor causa que la presión se acumule en el sistema de enfriamiento. Para evitar quemaduras o lesiones, no quite el tapón de presión mientras el sistema está caliente o bajo presión.
- No utilice un tapón de presión distinto al especificado para su vehículo. Usted puede sufrir lesiones y se puede dañar el motor.

Desecho del refrigerante usado

El refrigerante de motor a base de etilenglicol es una sustancia regulada que requiere el desecho adecuado. Verifique con las autoridades de su localidad para determinar cuál es la reglamentación para eliminar desechos en su comunidad. Para evitar la ingestión por animales o niños, no almacene refrigerante de motor con base de etilenglicol en recipientes abiertos ni permita que quede encharcado en el suelo. Limpie cualquier derrame en el suelo inmediatamente. Si éste fue ingerido, solicite asistencia inmediatamente. En caso de ser ingerido, consulte de inmediato a su médico.

Nivel del refrigerante motor 3.6L

La botella de refrigerante está provista con un método visual rápido para determinar el nivel entre "MIN" y "MAX" cuando el motor esta frío.

El radiador por lo general se conserva completamente lleno, así que no es necesario quitarle el tapón a menos que se esté revisando el punto de congelamiento del refrigerante o se esté cambiando el refrigerante (anticongelante). Tenga al tanto a su proveedor de servicio de este respecto. Siempre y cuando la temperatura de funcionamiento del motor sea satisfactoria, la botella de refrigerante debe revisarse una vez al mes. Si es necesario agregar refrigerante para conservar el nivel correcto se deberá agregar en la botella de refrigerante. No llene de más.



Notas del sistema de enfriamiento

NOTA: Cuando el vehículo se detiene después de recorrer algunos kilómetros (o algunas millas), puede ser que observe vapor proveniente del frente del compartimiento del motor. Esto es normalmente resultado de la humedad de la lluvia, de la nieve o de alta humedad acumulada en el radiador, que se evapora cuando se abre el termostato para permitir que entre refrigerante al radiador.

Si después de examinar el compartimiento del motor no hay evidencia de fugas en el radiador o las mangueras, podrá conducir su vehículo sin mayor problema. El vapor desaparecerá rápidamente.

- No llene excesivamente el depósito de refrigerante.
- Verifique el punto de congelamiento del refrigerante en el radiador y en el depósito del refrigerante. Si necesita agregarse refrigerante, el contenido del depósito del refrigerante también se debe proteger contra el congelamiento.
- Si es necesario añadir refrigerante con frecuencia, o si el nivel del depósito de refrigerante no baja cuando se enfría el motor, se deberá hacer una prueba de presión al sistema de enfriamiento para detectar si hay fugas.
- Mantenga el refrigerante a una concentración mínima de 50% de refrigerante OAT (de acuerdo a la especificación MS.90032) y agua destilada para proteger adecuadamente contra corrosión al motor, el cual contiene componentes de aluminio.
- Cerciórese de que las mangueras de sobre flujo del radiador y del depósito de refrigerante no estén comprimidas u obstruidas.
- Conserve limpio el frente del radiador. Si su vehículo está equipado con aire acondicionado, conserve también limpio el frente del condensador.
- No cambie el termostato para el funcionamiento en verano o invierno. En caso de ser necesario el reemplazo, instale solamente el termostato del tipo correcto. Otros diseños pueden producir rendimientos poco satisfactorios del refrigerante, deficiente rendimiento de combustible y aumento de emisiones.

Sistema de frenos

Para asegurarse del buen desempeño del sistema de frenos, se deben inspeccionar periódicamente todos los componentes del sistema de frenos. Los intervalos de servicio sugeridos se encuentran en la Póliza de Garantía.

¡ADVERTENCIA!

Conducir con el pie en el freno puede provocar una falla de los frenos y posiblemente un accidente. Conducir con el pie apoyado en el pedal del freno puede provocar temperaturas del freno anormalmente altas, desgaste excesivo de las balatas y posibles daños a los frenos. No tendrá toda la capacidad de frenado en caso de una emergencia.

Revisión del nivel del líquido de frenos — Cilindro maestro de frenos

Se debe revisar el nivel de líquido en el cilindro maestro cuando se realicen servicios debajo del cofre, o de inmediato si la luz de advertencia del siste-



ma de frenos indica la falla del sistema. Si es necesario, agregue líquido de frenos para ponerlo a nivel entre las marcas en el lado exterior del depósito maestro. Asegúrese de limpiar el área superior del depósito maestro antes de abrir la tapa. Con los frenos de disco, puede esperarse que el nivel del líquido baje a medida que se desgastan las balatas. Se debe revisar el nivel de líquido de frenos al cambiar las balatas. Una caída inesperada del nivel del líquido puede ser provocada por una fuga, por lo cual debe realizarse una revisión en el sistema. Consulte "Líquidos, lubricantes y partes genuinas" en esta sección para el tipo correcto de líquido.

¡ADVERTENCIA!

- Use solamente el líquido de frenos recomendado por el fabricante. Consulte "Líquidos, lubricantes y partes genuinas" en esta sección para el tipo correcto de líquido. Usar el tipo de líquido de frenos equivocado puede dalar severamente el sistema de frenos y/o deteriorar su desempeño. El tipo correcto de líquido de frenos está indicado en el recipiente instalado en el sistema de cilindro maestro.
- Para evitar la contaminación por mezclarse con materias extrañas, use sólo líquido para frenos nuevo o fluido que ha estado contenido en un recipiente muy apretado. Mantenga la tapa del recipiente de líquido de frenos del cilindro maestro asegurado todo el tiempo. Fluido de frenos en un recipiente abierto absorbe humedad del aire un punto bajo de ebullición. Esto puede causar la ebullición inesperada durante frenados bruscos o prolongados, resultando en una falla súbita. Esta falla puede resultar en un accidente.
- No permita que fluidos a base de petróleo contaminen el sistema el fluido de frenos. Los sellos de los frenos pueden dañarse, causando una falla parcial o completa de los frenos. Esto puede causar un accidente.
- Sobrellenar el depósito del líquido del freno puede resultar en derrames de líquido sobre partes calientes del motor y que el líquido se incendie. El líquido de frenos también puede dañar superficies pintadas o forradas, tenga cuidado de evitar el contacto con estas superficies.
- El uso de un líquido de frenos que pueda tener un punto inicial de ebullición bajo o no corresponda a la especificación, puede producir una falla súbita de los frenos durante un frenado fuerte prolongado. Podría sufrir un accidente.

Transmisión automática

Aditivos especiales

El fabricante recomienda ampliamente que no se utilice ningún tipo de aditivo especial en la transmisión. El líquido para transmisión automática (ATF) es un producto de ingeniería y su desempeño se podría afectar por aditivos complementarios. Por lo tanto, no agregue ningún aditivo líquido a la transmisión. La única excepción a esta política es el uso de tintes especiales para ayudar en la detección de fugas de líquido. Además, evite el uso de selladores para la transmisión, ya que éstos pueden afectar adversamente los sellos.



¡PRECAUCIÓN!

No use lavadores químicos en su transmisión ya que las sustancias químicas pueden dañar los componentes de su transmisión. Dichos daños no están cubiertos por la Garantía del vehículo.

Comprobación del nivel de líquido

El nivel de líquido esta preestablecido desde fábrica y no requiere ningún ajuste bajo condiciones normales de operación. No se requiere la inspección regular del nivel del líquido. Por ello no hay varilla medidora. Su Distribuidor Autorizado puede revisar los niveles de transmisión utilizando herramientas especiales de inspección.

Si usted nota pérdida de líquido, patinamiento o falla de la transmisión, acuda a un distribuidor autorizado para que inspeccione el nivel del líquido de la transmisión. Operar el vehículo con un nivel inapropiado de líquido puede ocasionar daños severos a la transmisión.

¡PRECAUCIÓN!

Si se produce una fuga de líquido de la transmisión, visite a su Distribuidor Autorizado de inmediato. Daños serios en la transmisión pueden ocurrir. Su Distribuidor Autorizado tiene las herramientas apropiadas para ajustar el nivel de líquido con precisión.

Cambios de filtro y líquido

Bajo condiciones normales de operación, el líquido de la transmisión instalado de fábrica proporcionará una lubricación satisfactoria durante toda la vida del vehículo.

Cambios de rutina de filtro y líquido de la transmisión no son necesarios. Sin embargo, el cambio de filtro y líquido de la transmisión son necesarios si el fluido se contamina (con agua, etc.) o si la transmisión es desensamblada por alguna razón.

Selección del lubricante

Es importante utilizar el lubricante adecuado en la transmisión para garantizar su desempeño óptimo. Use solamente el líquido para transmisión recomendado por el fabricante. Consulte "Líquidos, lubricantes y partes genuinas" en esta sección para el tipo correcto de líquido. Es importante que el líquido de la transmisión se conserve en el nivel prescrito utilizando el líquido recomendado. No use aditivos químicos en ninguna transmisión, solo se deben usar lubricantes aprobados.

¡PRECAUCIÓN!

Utilizar un líquido de transmisión diferente al recomendado por el fabricante podría causar el deterioro en la calidad de cambios de la transmisión o vibración del convertidor de torsión. Consulte "Líquidos, lubricantes y partes genuinas" en esta sección para el tipo correcto de lubricante.



Nivel de líquido de eje trasero y delantero 4x4

Para el servicio normal, no se requieren controles periódicos del nivel del fluido. Cuando el vehículo es reparado por otras razones, las superficies exteriores del conjunto del eje deben ser inspeccionadas. Si se sospecha que hay fugas de aceite en el engranaje, inspeccione el nivel del fluido. Consulte "Fluidos y lubricantes" en "Especificaciones técnicas" para obtener más información. Esta inspección debe hacerse con el vehículo en una posición nivelada.

El nivel del líquido debe ser uniforme con respecto al fondo del orificio de llenado (entre 6.4 mm (1/4 de pulgada) por debajo del orificio de llenado) para los ejes delanteros y para ejes traseros.

Drenado y reabastecimiento

Revise la Póliza de Garantía para verificar intervalos de mantenimiento adecuados.

Selección del lubricante

Consulte "Líquidos, lubricantes y partes originales" en esta sección para el tipo correcto de líquido.

NOTA: Si hay presencia de agua en el lubricante provocara corrosión y una posible falla en los componentes del diferencial. La operación del vehículo sobre agua, como se espera encontrar en algunos caminos fuera de pista, requerirá que se drene y rellene el lubricante de los ejes para evitar daños.

Diferenciales de deslizamiento limitado

Los ejes traseros equipados con un diferencial de deslizamiento limitado requieren que se agreguen 148 ml (5 oz) de aditivo de deslizamiento limitado Mopar® o equivalente al lubricante que se esté utilizando. Vea la sección de "Fluidos, Lubricantes y Partes originales" de esta sección para más información. Se debe de agregar el aditivo de deslizamiento limitado Mopar® al lubricante cada vez que este sea reemplazado.

NOTA: Al rellenar un eje con un diferencial de deslizamiento limitado que requiere un aditivo de deslizamiento limitado, se debe añadir el aditivo de deslizamiento limitado antes de añadir el lubricante de engranaje para asegurar un relleno adecuado.

Caja de transferencia

Revisión del nivel del líquido

Este nivel del líquido debe revisarse retirando el tapón del tubo de llenado. El nivel del líquido debe encontrarse en el borde inferior del orificio del tapón del tubo de llenado (entre 3.2 mm (1/8 de pulgada) por sobre del fondo), con el vehículo en posición nivelada.

Drenado y reabastecimiento

Revise la Póliza de Garantía para verificar intervalos de mantenimiento adecuados.



Selección del lubricante

Consulte "Líquidos, lubricantes y partes originales" en esta sección para el tipo correcto de líquido.

FUSIBLES

Información general

¡ADVERTENCIA!

- Cuando cambie un fusible fundido, use siempre un fusible de repuesto adecuado con el mismo amperaje que el fusible original. Nunca reemplace un fusible con otro fusible con un amperaje mayor. Nunca reemplace un fusible fundido con cables metálicos o cualquier otro material. Si no se siguen estas advertencias, podrían producirse lesiones graves o la muerte. No utilizar los fusibles adecuados podría ocasionar lesiones personales, incendios y/o daños a la propiedad.
- Antes de reemplazar un fusible, asegúrese de que la ignición esté apagada y que todos los demás servicios estén apagados y/o fuera de servicio.
- Si el fusible reemplazado se funde de nuevo, contacte a un Distribuidor Autorizado.
- Si se daña un fusible de protección general contra sobrecargas en los sistemas de seguridad (sistema de bolsas de aire, sistema de frenos), sistema de energía de la unidad (sistema del motor, sistema de la transmisión) o del sistema de la dirección, contacte a un Distribuidor Autorizado.

¡PRECAUCIÓN!

Si es necesario lavar el compartimiento del motor, asegúrese de no dirigir agua directamente a la caja de fusibles ni a los motores de los limpiaparabrisas.

Los fusibles protegen a los sistemas eléctricos ante corrientes excesivas.

Cuando un dispositivo no funciona, debe revisar si el fusible correspondiente no se encuentra roto/fundido.

También tenga en cuenta que utilizar las tomas de corriente por periodos extendidos de tiempo con el motor apagado pueden provocar la descarga de la batería.

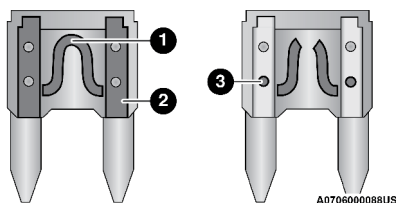

Fusible

- 1 — Elemento del fusible
- 2 — Fusible con un elemento funcional/en buen estado
- 3 — Fusible con un elemento no funcional/en mal estado

Centro de distribución de energía

El centro de distribución de energía se localiza en el compartimiento del motor cerca de la batería. Este centro contiene fusibles de cartucho, mini-fusibles, micro-fusibles, disyuntores, micro fusibles y relevadores. La descripción de cada tipo de fusibles o componente puede estar indicada en la parte interior de la cubierta o hay una etiqueta impresa en la parte interior de la cubierta que identifica a cada cavidad con número que corresponde a la siguiente tabla.

¡PRECAUCIÓN!

Al instalar la cubierta del centro de distribución de energía, es importante asegurarse de que la cubierta esté correctamente colocada y completamente asegurada. El no hacerlo puede permitir un paso de agua a este Centro de Distribución de Energía ocasionando una posible falla del sistema eléctrico.

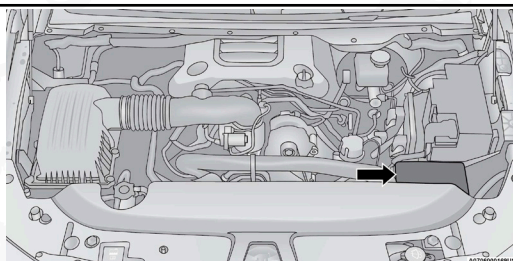

Centro de distribución de energía (fusibles)

Cav.	Fusible tipo cartucho	Microfusible	Descripción
* (Si así está equipado)			
N1	150 Amp Gris	—	AUX PDC*
N2	300 Amp Gris	—	Alternador/PPU*
N3	Derivación	—	Batería AUX
N4	300 Amp Gris	—	Inversor*
N5	80 Amp Gris	—	Alimentación interna del PDC #2
N6	80 Amp Gris	—	Alimentación interna del PDC #1
N7	80 Amp Gris	—	Dirección eléctrica asistida #2
N8	100 Amp Gris	—	Ventilador del radiador
N9	Derivación	—	Batería de arranque
N10	80 Amp Gris	—	Dirección eléctrica asistida #1



Cav.	Fusible tipo cartucho	Microfusible	Descripción
* (Si así está equipado)			
F01	—	—	Repuesto*
F02	—	15 Amp Azul	Bomba de enfriamiento LTR
F03	—	15 Amp Azul	SSMD/SSMP*
F04	—	5 Amp Café claro	IBS#2*
F05	—	15 Amp Azul	AGS/Eje trasero CL VLV/ Alerón aerodinámico activo/LCVM
F06	—	—	Repuesto
F07	—	20 Amp Amarillo	Ajuste de pedales*
F08	—	15 Amp Azul	Panel de instrumentos
F09	—	25 Amp Transparente	Motor de la bomba de combustible/Tanque de combustible
F10	—	—	Repuesto*
F11	—	20 Amp Amarillo	CADM-MID*
F12	—	20 Amp Amarillo	Alimentación SLM Izq
F13	—	20 Amp Amarillo	Alimentación SLM Der
F14	—	5 Amp café claro	MGU*
F15	—	—	Repuesto*
F16	—	20 Amp Amarillo	CADM-MAP*
F17	—	10 Amp Rojo	ECM (Detección de voltaje)
F18	—	5 Amp café claro	IBS#1
F19	—	10 Amp Rojo	Calefactor IRCAM
F20	20 Amp Azul	—	Interruptor Auxiliar #6
F21	—	—	Repuesto
F22	—	10 Amp Rojo	GNMM/VMPS*
F23	—	15 Amp Azul	Modo CVADAS
F24	30 Amp Rosa	—	Válvulas BSM#2
F25	40 Amp Verde	—	Motor de arranque
F26	—	—	Repuesto*
F27	—	—	Repuesto*
F28	—	—	Repuesto*



Cav.	Fusible tipo cartucho	Microfusible	Descripción
* (Si así está equipado)			
F29	25 Amp Blanco	—	Luces ITCM#1
F30	40 Amp Verde	—	BCM 4, Seguros de puertas
F31	50 Amp Rojo	—	BSM#2 MTR*
F32	50 Amp Rojo	—	BCM 2 -Luces exteriores 2
F33	50 Amp Rojo	—	Válvulas BSM#1
F34	50 Amp Rojo	—	Suspensión IAIR
F35	—	—	Repuesto*
F36	50 Amp Rojo	—	BSM#1 MTR*
F37	20 Amp Azul	—	Interruptor auxiliar #5*
F38	—	10 Amp Rojo	ECM
F39	—	30 Amp Verde	Suspensión IAIR*
F40	—	20 Amp Amarillo	Cláxon
F41	—	—	Repuesto*
F42	—	—	Repuesto*
F43	30 Amp Rosa	—	Compuerta trasera eléctrica
F44	30 Amp Rosa	—	DTCM
F45	25 Amp Blanco	—	Luces ITCM#2
F46	—	—	Repuesto*
F47	—	—	Repuesto*
F48	—	—	Repuesto*
F49	—	20 Amp Amarillo	TCM SBW
F50	—	—	Repuesto*
F51	—	10 Amp Rojo	Salida hacia el PDC equipado*
F52	—	10 Amp Rojo	Alimentación de control PCR*
F53	—	—	Repuesto*
F54	—	—	Repuesto*
F55	—	10 Amp Rojo	DTCM / SW ENG MOUNT 1&2 / BSM#2
F56	—	10 Amp Rojo	ECM / Alertas PPU MGU / BSM#1 / SLM
F57	—	10 Amp Rojo	EPS
F58	—	—	Repuesto*
F59	—	10 Amp Rojo	DALM*



Cav.	Fusible tipo cartucho	Microfusible	Descripción
* (Si así está equipado)			
F60	—	10 Amp Rojo	ADCM*
F61	—	20 Amp amarillo	Bomba de refrigeración MGU/ADCM*
F62	—	10 Amp Rojo	Cámara de remolque*
F63	—	25 Amp transparente	INJ/bobina de ignición/ISCM
F64	—	15 Amp Azul	SOL/Sensor de aceite LVL/HTR 02/ Válvula de bloqueo de vapor VLV (BSG)
F65	—	20 Amp Amarillo	ECM/ Válvula de conducto corto ACT
F66	—	—	Repuesto*
F67	—	10 Amp Rojo	Embrague AC
F68	—	—	Repuesto*
F69	30 Amp Rosa	—	Desempañador trasero
F70	—	—	Repuesto*
F71	25 Amp Blanco	—	Motor de la bomba de combustible#2*
F72	25 Amp Blanco	—	Motor de la bomba de combustible#1*
F73	—	—	Repuesto*
F74	—	—	Repuesto*
F75	30 Amp Rosa	—	Escalón lateral eléctrico*
F76	—	—	Repuesto*
F77	—	—	Repuesto*
F78	—	—	Repuesto*
F79	—	—	Repuesto*
F80	—	—	Repuesto*
F81	20 Amp Azul	—	ECM
F82	—	—	Repuesto*
F83	—	—	Repuesto*
F84	—	—	Repuesto*
F85	—	—	Repuesto*
F86	30 Amp rosa	—	Limpiadores delanteros
F87	40 Amp Verde	—	Motor soplador HVAC
F88	—	—	Repuesto*



Centro de distribución de energía interno

El centro de fusibles interiores se encuentra en el compartimiento de pasajeros del lado del conductor, debajo del tablero de instrumentos. Este centro contiene, fusibles tipo cartucho, microfusibles y relevadores.

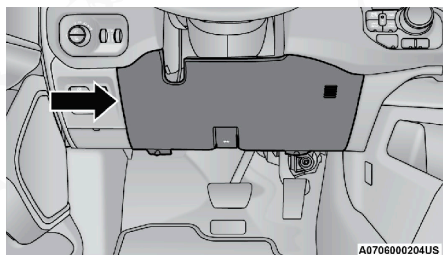

Cubierta de fusibles

Vea los siguientes pasos para acceder a los fusibles interiores:

1. Localice y retire los dos tornillos de la porción inferior de la cubierta de los fusibles.

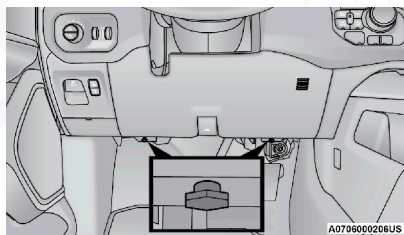

Ubicación de los tornillos de compartimento del fusibles

2. Después de retirar los tornillos tire suavemente de ambos lados, izquierdo y derecho, para liberar los clips de fijación.

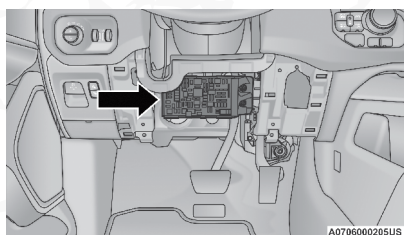

Ubicación de la caja de fusibles interna

3. Invierta el procedimiento para volver a instalar la cubierta del panel de fusibles.

Tabla de fusibles interiores

Cav.	Fusible tipo cartucho	Micro fusible	Descripción
* (Si así está equipado)			
F01	30 Amp Rosa	—	Ensamble del receptáculo del remolque
F02	30 Amp Rosa	—	Modo de asiento con memoria para conductor / Asiento eléctrico del conductor
F03	—	—	Repuesto
F04	—	5 Amp Café claro	Controlador de manija de puerta inteligente
F05	—	25 Amp Transparente	Modo Amplificador de audio / Modo Cancelación activa de ruido
F06	40 Amp verde	—	Modo alimentación #3 BCM (luces interiores)
F07	40 Amp Verde	—	Modo / Módulo de integración de freno de remolque (ITBM)
F08	—	15 Amp Azul	SNSR UWB (1-7)*
F09	—	—	Repuesto
F10	—	—	Repuesto
F11	—	10 Amp Rojo	Luces de animación traseras derechas
F12	—	—	Repuesto
F13	—	—	Repuesto
F14	—	15 Amp Azul	Modo de decisión del sistema ADAS/Modo CADM LO
F15 A	—	10 Amp Rojo	Modo clase de ocupante/Módulo de control integrado de remolque (ITCM)/Módulo de HVAC/ Modo suspensión de aire*
F15 B	—	10 Amp Rojo	Modo Sistema Parktronic (PTS)
F16	—	—	Repuesto
F17	—	5 Amp café claro	Modo SGW (Ciberseguridad)
F18	30 Amp Rosa	—	Motor de la sombra del quemacocos / Motor de la sombra del toldo solar sencillo / Motor de la sombra del toldo solar doble / Luz de toldo
F19	—	20 Amp Amarillo	Ventilador de refrigeración del módulo PPU*
F20	—	—	Repuesto
F21	—	—	Repuesto
F22	—	20 Amp Amarillo	Módulo CRSM (Asiento calefactable trasero derecho)



Cav.	Fusible tipo cartucho	Micro fusible	Descripción
* (Si así está equipado)			
F23	—	—	Repuesto
F24	—	10 Amp Rojo	Superficie de carga inalámbrica - pasajero / Módulo Spaak*
F25	—	—	Repuesto*
F26	—	10 Amp Rojo	Módulo del Clúster CCN / Módulo de ciberseguridad (SGW)
F27	—	15 Amp Azul	Modo concentrador RF/ Módulo de ignición
F28	—	—	Repuesto*
F29	—	20 Amp Amarillo	Módulo de asiento calefactado delantero (pasajero delantero)
F30	—	—	Repuesto
F31	20 Amp Azul	—	Motor inteligente trasero derecho
F32	—	—	Repuesto
F33	—	15 Amp Azul	Modo DCSD
F34	—	20 Amp Amarillo	Módulo de asiento calefactado delantero (conductor)
F35	—	10 Amp Rojo	Camará de monitoreo del conductor*
F36	50 Amp Rojo	—	Módulo de alimentación #1 (Luces exteriores #1)
F37	—	20 Amp Amarillo	Modo CRSM (Asiento calentado trasero izquierdo)
F38	—	—	Repuesto
F39	—	—	Repuesto
F40	—	—	Repuesto
F41 A	—	10 Amp Rojo	Modo ORC
F41B	—	—	Repuesto
F42A	—	—	Repuesto
F42B	—	—	Repuesto
F43A	—	—	Repuest
F43 B	—	—	Repuesto*
F44	—	20 Amp Amarillo	Modo Radio CMCM
F45	30 Amp Rosa	—	Módulo de puerta MUX Conductor
F46	30 Amp Rosa	—	Módulo de puerta MUX Pasajero
F47A	—	—	Repuesto
F47B	—	—	Repuesto



Cav.	Fusible tipo cartucho	Micro fusible	Descripción
* (Si así está equipado)			
F48A	—	10 Amp Rojo	Ensamble de consola superior OHC con sombra / Interruptor 911 / Interruptor Asistencia / Pantalla HUD / Sensor de luz y humedad
F48B	—	10 Amp Rojo	Luces de animación traseras izquierdas
F49	—	15 Amp Azul	Módulo del asiento calefactado delantero (volante)
F50A	—	—	Repuesto
F50B	—	10 Amp Rojo	Puerto de diagnóstico 1 & 2
F51A	—	10 Amp Rojo	Modo TCSM / SBW / Interruptor del freno electrónico de estacionamiento / Módulo de presión de llanta de remolque (TPM) / Interruptor de caja de transferencia / Modo de palanca de cambios automática (AGSM)
F51B	—	10 Amp Rojo	Interruptor de asientos ventilados izquierdo y derecho / Controlador de superficie de carga inalámbrica
F52	—	—	Repuesto
F53	—	15 Amp Azul	Módulo de visualización del pasajero delantero (FPDM) / Puerto UCI USB delantero doble / Puerto UCI 2 USB trasero / Módulo TBM (Módulo de caja telemática) / Perilla de control de dirección del remolque
F54A & F54B	—	20 Amp Amarillo	Toma de corriente del asiento central — alimentada por la batería Toma de corriente del asiento central — alimentada por el interruptor de ignición
F55	—	—	Repuesto
F56	30 Amp Rosa	—	Módulo de asiento de pasajero con memoria / Asiento eléctrico del pasajero delantero
F57	—	—	Repuesto
F58	—	—	Repuesto
F59	—	—	Repuesto
F60	50 Amp Rojo	—	Módulo del inversor 400W
F61	20 Amp Azul	—	Motor inteligente trasero izquierdo



Cav.	Fusible tipo cartucho	Micro fusible	Descripción
* (Si así está equipado)			
F62A	—	10 Amp Rojo	Espejo interior de vista trasera / Puerto Alimentación o USB en tablero de instrumento (sólo carga USB) / Puerto USB del descansabrazos trasero
F62B	—	10 Amp Rojo	Módulo del inversor (activador) / Motor del toldo solar / Motor del quemacocos / Puerto sólo de carga USB / Puerto de medios FPDM/ Puerto Vídeo USB / Módulo del Inversor - 2kw (despertador)*
F63A	—	15 Amp Azul	Interruptor del soporte lumbar del conductor y pasajero
F63B	—	15 Amp Azul	Módulo ICS del banco de interruptores / Módulo de control HVAC / Interruptor del banco superior / Módulo de control de dirección / Interruptor de ventanas traseras / Segundo banco de interruptores
F64A	—	10 Amp Rojo	Módulo de control de paquete de baterías PPU (BPCM)*
F64B	—	10 Amp Rojo	Módulo del ORC
F65	—	5 Amp café claro	Manija inteligente del pasajero
F66	—	25 Amp Transparente	Módulo de alimentación #2 del amplificador

Relevadores de circuito

Cavidad	Relevador	Descripción
CB1	—	Repuesto
CB2	—	Repuesto
CB3	—	Repuesto
CB4	—	Repuesto
CB5	26 Amp	Ventana eléctrica, retrovisor
CB6	—	Repuesto

Interruptores Auxiliares (si así está equipado)

Se pueden ubicar cuatro o seis interruptores auxiliares en el banco de interruptores inferior del tablero de instrumentos y se pueden usar para alimentar varios dispositivos eléctricos.

La funcionalidad de los interruptores auxiliares se puede cambiar a través de la configuración de Uconnect. Todos los interruptores se pueden configurar para establecer el funcionamiento del tipo de interruptor en acopla-



miento o momentáneo, fuente de alimentación de batería o encendido, y la capacidad de mantener el último estado al ciclar la ignición.

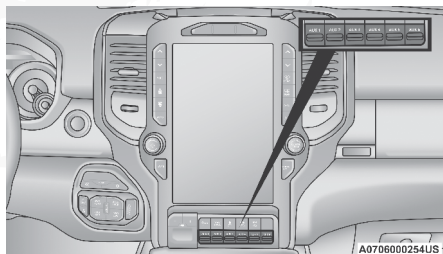

Ubicación de los interruptores auxiliares

NOTA: Las condiciones de del último estado se cumplen cuando el tipo de interruptor se establece en “acoplamiento” y la fuente de alimentación se establece en “encendido” dentro de la configuración de Uconnect.

Los interruptores auxiliares gestionan los relés que alimentan cuatro o seis cables despuntados. Estos cables están ubicados debajo del cofre a la derecha, cerca de la batería.

Además de los cuatro o seis cables del interruptor auxiliar, también se encuentran en esta ubicación un cable de fusibles para la batería y un cable para de encendido.

Se proporciona un juego de empalmes y tubos termorretráctiles con los interruptores auxiliares para ayudar en la conexión/instalación de sus dispositivos eléctricos.

Tabla de colores de fusibles y cables

NOTA: Los fusibles para los interruptores auxiliares se pueden encontrar en el Centro de distribución de energía auxiliar (PDC), ubicado en el compartimiento del motor en la parte delantera del vehículo, frente al PDC principal. Retire el escudo superior para acceder. Si está equipado, los fusibles del interruptor auxiliar se ubicarán en el PDC.

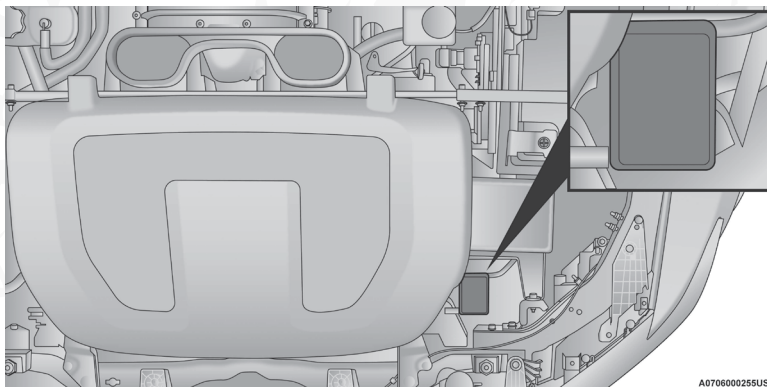

Ubicación de los interruptores auxiliares

Funcion del interruptor	Fusible	Color de cable	Ubicación
*Si está equipado			
Interruptor Aux 1	F001A-50 Amp	Rosa/Azul Oscuro	PDC debajo del cofre
Interruptor Aux 2	F002A-20 Amp	Rosa/Verde Oscuro	PDC debajo del cofre
Interruptor Aux 3	F003A-20 Amp	Rosa/Violate	PDC debajo del cofre
Interruptor Aux 4	F004A-50 Amp	Rosa/Beige	PDC debajo del cofre
Interruptor Aux 5	F37-50 Amp	Rosa/Café	PDC debajo del cofre
Interruptor Aux 6	F50-20 Amp	Rosa/Amarillo	PDC debajo del cofre

REEMPLAZO DE LUCES

Reemplazo de luces, nombre y números de partes

En caso que se requiera reemplazar una luz, esta sección incluye una descripción del foco y número de parte. Todos los focos interiores tienen su base de latón o cuña de vidrio. Los focos con base de aluminio no están aprobados.

NOTA: Acuda a su Distribuidor Autorizado para el reemplazo de luces LED.

Luces Interiores

Nombre del foco	Tipo de foco
Luces de la consola de toldo	TS 212-9
Luz de toldo	7679

NOTA: Para los interruptores iluminados, consulte a su Distribuidor Autorizado para las instrucciones de reemplazo.

Luces Exteriores

Nombre del foco	Tipo de foco
Luces altas y bajas (faro reflector LED)	LED
Luces altas y bajas (faro proyector LED)	LED
Luces direccionales / Luces de posición delantera (faro reflector LED, si así está equipado)	7444NA
Luces direccionales / Luces de posición delantera (faro proyector LED, si así está equipado)	LED
Marcador lateral delantero	LED
Faros de niebla	LED



Nombre del foco	Tipo de foco
Indicadores laterales (frontal y lateral de los retrovisores, si así está equipado)	LED
Luces traseras / Luces direccionales y Luces de freno base	7440LL/W21WLL
Luces traseras / Luces direccionales / Luces de reversa y luces de freno premium	LED
Luz de reversa base	7440/W21W
Luz de freno montada en alto (CHSML)	921
Luz del área de carga	921
Luz de placa trasera	LED
Luz direccional base	7440NA/WY21W

Reemplazo de focos exteriores

Faros base: Luces altas, luces bajas, luces de posición y direccionales frontales (si así está equipado)

Por favor acuda a su Distribuidor Autorizado para realizar servicio a los faros LED.

Faro reflector LED

Luces frontales de estacionamiento y direccionales

Vea los pasos a continuación:

1. Abra el cofre.
2. Desconecte y aisle la terminal negativa de la batería.
3. Localice el conector de la luz de posición y direccional, que se ubica detrás del ensamble del faro.

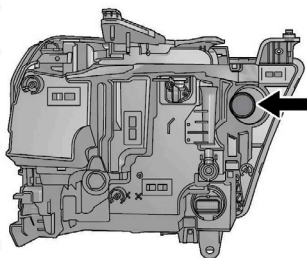

0833202757EM

Enchufe de luz de estacionamiento y direccional

4. Alcance la parte trasera del ensamble del faro y desacople el conector girándolo en el sentido contrario a las manecillas del reloj 1/4 de vuelta.
5. Jale el foco fuera del compartimiento.
6. Separe el foco del conector sin girarlo.
7. Haga el procedimiento de forma inversa para realizar la instalación del nuevo foco.



Faros de niebla (si así está equipado)

Por favor acuda a su Distribuidor Autorizado para realizar el cambio de luces LED.

Luces traseras/de freno/direccional y reversa

Vea los pasos a continuación:

1. Retire los dos tornillos y presione los dos alineadores que pasan a través de la pared metálica de la caja.

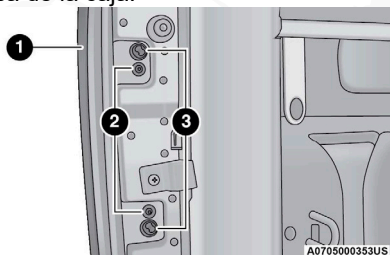

Ubicación de la lámpara de cola

- 1 — Ensamblaje de luces traseras 3 — Retenedores
2 — Tornillos fijadores

2. Jale del lado externo de las luces traseras hacia atrás lo suficiente para soltar los dos receptáculos en el lado exterior de la carcasa de la lámpara de los dos alineadores plásticos en el panel lateral de la caja exterior.

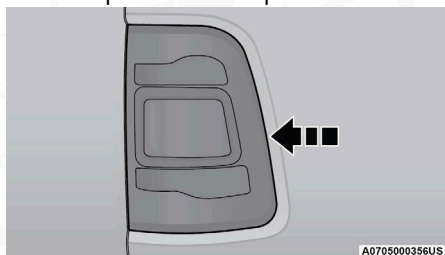

Retiro de luces traseras

3. Desconecte el arnés del conector del foco.

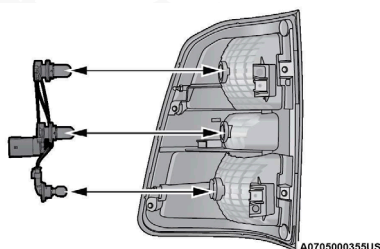

Árnés del conector de luces

4. Gire el conector de foco en el sentido contrario a las manecillas del reloj 1/4 de vuelta para desbloquearlo del compartimiento.
5. Jale el foco para sacarlo del enchufe.

¡PRECAUCIÓN!

No contamine el vidrio del bulbo tocándolo con sus dedos o permitiendo que entre en contacto con superficies aceitosas. Puede acortar la vida del foco.

6. Invierta el procedimiento para la instalación del foco y el compartimiento.

Luz de freno montada en alto (CHMSL) con luz del área de carga

Para reemplazar vea los pasos a continuación:

1. Retire los cuatro tornillos que sostienen el compartimiento y lentes en la carrocería, como se muestra a continuación.

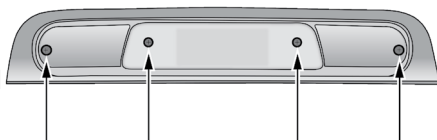

A0705000357US

Ubicación de tornillos de montaje de la CHMSL

2. Separe la conexión que sostiene el compartimiento y el arnés del cableado en la carrocería.

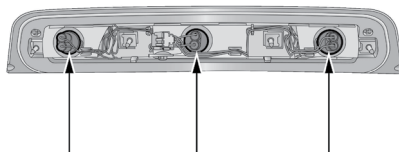

A0705000358US

Ubicación de los focos

3. Gire el porta focos deseado un cuarto de vuelta, y retírelo fuera del compartimiento.
4. Extraiga el foco deseado directamente fuera del conector.
 - Focos exteriores: Luz de carga
 - Focos interiores: Luz de freno montada en alto

¡PRECAUCIÓN!

No contamine el vidrio del bulbo tocándolo con sus dedos o permitiendo que entre en contacto con superficies aceitosas. Puede acortar la vida del foco.



- Invierta el procedimiento para la instalación de los focos y el compartimiento.

LLANTAS

Información de seguridad de llantas

Esta información de seguridad cubrirá aspectos de la siguiente información: identificadores de las llantas, número de identificación, definición y terminología de la llanta, presión de la llanta y carga de la llanta.

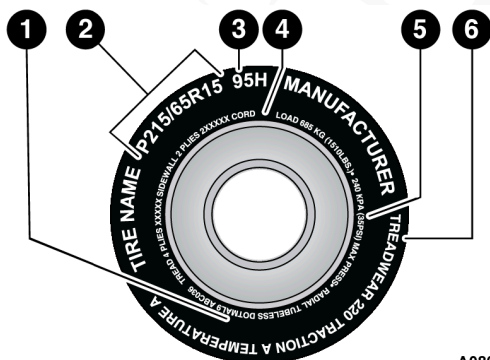

A0806000022US

Marcas de la llanta

- Estándares de códigos de seguridad U.S. DOT (TIN)
- Medida de llanta
- Descripción del servicio
- Carga máxima
- Presión máxima de inflado
- Clasificación de desgaste, tracción y temperatura

NOTA:

- P (Pasajeros) - El tamaño de la llanta en unidades métricas se basa en normas de diseño estadounidense. Las llantas "P" en unidades métricas tienen impresa en la pared la letra "P" justo antes de la especificación del tamaño. Ejemplo: P215/65R15 95H.
- El tamaño de las llantas en unidades métricas europeas se basa en normas de diseño europeo. Las llantas diseñadas con esta norma tienen grabado el tamaño de la llanta en la pared e inicia con el ancho de la sección. La letra "P" no aparece en la designación del tamaño de llanta. Ejemplo: 215/65R15 96H.
- LT (Camión ligero) - El tamaño de la llanta en unidades métricas se basa en normas de diseño estadounidense. La designación del tamaño para las llantas en unidades métricas de camiones ligeros es la misma que para las llantas en unidades métricas de pasajeros, con la salvedad de que las letras "LT" que están grabadas en la pared aparecen antes que la designación del tamaño. Ejemplo: LT235/85R16.



- Las llantas de refacción temporales son llantas de refacción compactas infladas a alta presión y están diseñadas para usarse temporalmente y sólo en casos de emergencia. Las llantas diseñadas con esta norma tienen impresa en la pared la letra "T" o "S" justo antes de la especificación del tamaño. Ejemplo: T145/80D18 103M.
- El tamaño de las llantas con alta flotación se basa en normas de diseño estadounidense e inicia con el diámetro de la llanta grabado en la pared. Ejemplo: 31x10.5 R15 LT.

Tabla de tamaño de la llanta

EJEMPLO
Designación del tamaño: P215/65R15XL 95H, 215/65R15 96H, LT235/85R16C, T145/80D18 103M, 31x10.5 R15 LT
P = Medida de llanta para auto de pasajeros basado en los estándares de diseño de Estados Unidos o ...en blanco..." Medida de llanta para auto de pasajeros basado en los estándares de diseño de Europa o
LT = Medida de llanta de camión ligero basado en los estándares de diseño de Estados Unidos o
T o S= Llanta de refacción de uso temporal o
31 = Diámetro total en pulgadas
215, 235, 145 = ancho de sección en milímetros (mm)
65, 85, 80 = Relación en porcentaje (%) — Relación en porcentaje entre ancho de sección y altura de la llanta o
10.5 = Ancho de sección en pulgadas.
R = Código de construcción. —"R" Construcción radial. —"D" Construcción diagonal o entretejida.
15 16, 18 = Diámetro de la rueda en pulgadas
Descripción del servicio:
95 = Índice de carga. — Código numérico asociado con la carga máxima que la llanta puede soportar.
H = Símbolo de velocidad. — Símbolo que indica el rango de velocidad a la cual una llanta puede soportar la carga correspondiente, bajo ciertas condiciones de carga de operación. — La máxima velocidad corresponde al símbolo de velocidad que únicamente debe alcanzarse bajo condiciones de operación especificadas. (Ejemplo. Presión de llanta, carga del vehículo, condiciones del camino y señalamientos de velocidad).



EJEMPLO

Identificación de carga (Load Identification):

Ausencia de cualquier texto en la cara de la llanta, indica carga estándar de la llanta [Standard Load (SL)]

XL = Carga extra /o llanta reforzada), o

LL = Llanta de carga ligera o

C, D, E, F, G = Rango de carga asociado con la carga máxima que una llanta puede soportar a la presión especificada.

Máxima Carga [Maximum Load] = La máxima carga indica la carga máxima que la llanta está diseñada para soportar.

Presión Máxima [Maximum Pressure] = La máxima presión indica la máxima presión permisible de inflado en frío de la llanta.

Número de identificación de la llanta (TIN)

El TIN se encuentra en uno o ambos lados de la llanta, sin embargo, el código de fecha sólo está en un lado. Las llantas con paredes blancas tienen el TIN completo incluyendo el código de fecha ubicado en el lado de la pared blanca de la llanta.

Busque el TIN en el lado exterior de las llantas con pared negra tal como están montadas en el vehículo. Si el TIN no se encuentra en el lado exterior, entonces lo encontrará en el lado interior de la llanta.

EJEMPLO:

DOT MA L9 ABCD 0301

DOT = Departamento de Transportación

—Este símbolo certifica que la llanta cumple con los estándares de seguridad del departamento de transportación de Estados Unidos y es aprobado para uso en carretera.

MA = Código que representa el lugar de manufactura de la llanta. (2 dígitos)

L9 = Código que representa la medida de la llanta. (2 dígitos)

ABCD = Código usado por el fabricante de la llanta. (1 a 4 dígitos)

03 = Número que representa la semana en que la llanta fue fabricada. (2 dígitos)

—03 significa tercera semana.

01 = Número que representa el año en que la llanta fue fabricada. (2 dígitos)

—01 significa año 2001.

—Antes de julio de 2000, fabricantes de llantas solo requerían tener un número para representar el año en que la llanta había sido fabricada. Ejemplo: 031 puede representar 3ª semana de 1981 o 1991.



Terminología y definiciones de las llantas

Término	Definición
Poste B	El poste "B" del vehículo es ya parte estructural de la carrocería ubicada entre la puerta delantera.
Presión de la llanta en frío	La presión de inflado en frío de las llantas se define como la presión de las llantas después de que el vehículo no ha sido conducido durante al menos 3 horas, ni más de 1.6 km (1 milla) después del periodo mínimo de 3 horas. La presión de inflado se mide en unidades KPa (kilopascales) o PSI (libras por pulgada cuadrada).
Presión máxima de inflado	La presión de inflado máxima es la presión máxima de inflado de una llanta en frío permisible para esa llanta. La presión de inflado máxima está grabada en la pared de la llanta.
Presión de inflado recomendado	La presión de inflado de la llanta recomendada por el fabricante del vehículo como se muestra en la etiqueta de presión/carga de llanta.
Etiqueta de presión/carga la llanta	Una etiqueta de papel adherida permanentemente al vehículo mostrando la capacidad de carga del vehículo, el tamaño de llanta de equipo original y la presión de inflado recomendada.

Carga y presión de las llantas

NOTA: La presión adecuada de inflado de la llanta en frío se muestra en el lateral de la puerta del conductor o en el poste "B" del lado del conductor.

Revise la presión de inflado de cada llanta, incluyendo la llanta de refacción (si así está equipado), por lo menos una vez al mes y deberá inflarla hasta llegar a la presión de inflado recomendada para su vehículo.

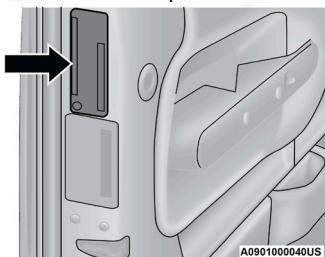

Ejemplo de etiqueta de presión de inflado (puerta)

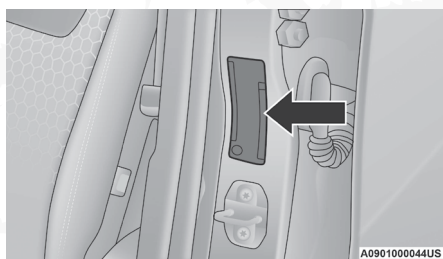

Ejemplo de etiqueta de presión de inflado (pilar B)

Etiqueta de información de llantas y carga

TIRE AND LOADING INFORMATION			
SEATING CAPACITY - TOTAL 5		FRONT 2	REAR 3
THE COMBINED WEIGHT OF OCCUPANTS AND CARGO SHOULD NEVER EXCEED XXX KG OR XXX LBS.			
TIRE	FRONT	REAR	SPARE
ORIGINAL TIRE SIZE	P235/70R14	P195/70R14	T125/70D15
COLD TIRE INFLATION PRESSURE	200kPa, 29PSI	200kPa, 29PSI	420kPa, 60PSI
SEE OWNER'S MANUAL FOR ADDITIONAL INFORMATION			4N109238

011b5a9a

Esta etiqueta le dará información importante acerca de:

- 1) Número de personas que puede transportar en el vehículo.
- 2) El peso total que su vehículo puede cargar.
- 3) La medida de llanta diseñada para su vehículo.
- 4) Las presiones de inflado en frío para las llantas delanteras, traseras y de refacción (si así está equipado).

Carga

La carga máxima del vehículo en la llanta no debe exceder la capacidad de carga de la llanta de su vehículo. No excederá la capacidad de carga de la llanta si respeta las condiciones de carga, la medida de la llanta y las presiones de inflado en frío de las llantas que se especifican en la etiqueta de información de llantas y carga y en la Sección "Carga del vehículo" de este manual.

NOTA: Un vehículo en condiciones de máxima carga, el rango de peso bruto en el eje [Gross Axle Weight Rating (GAWR's)] para el eje delantero y trasero no deben ser excedidos.

Para mayor información del GAWR's de la carga de su vehículo y la capacidad de arrastre, vea la sección "Carga del Vehículo" en este manual.

Para determinar las condiciones de carga máxima de su vehículo, localice la información "El peso combinado de pasajeros y carga nunca deberá exceder XXX kg o XXX lbs" en la etiqueta de información de llanta y carga. El peso combinado de ocupantes, carga/equipaje y peso de arrastre (si así aplica) nunca debe exceder el peso mencionado en la etiqueta.



Pasos para determinar el correcto límite de carga

1. Localice el enunciado "El peso combinado de los ocupantes y la carga nunca debe exceder de XXX kg o XXX libras" en la etiqueta de su vehículo.
2. Determine el peso combinado del conductor y los pasajeros que estarán viajando en su vehículo.
3. Reste el peso combinado del conductor y los pasajeros de los XXX kilogramos o las XXX libras.
4. El valor resultante es igual al total de la capacidad de carga y equipaje. Por ejemplo, si la cantidad "XXX" equivale a 635 Kg. (1,400 lb.) y habrá cinco pasajeros de 68 Kg. (150 lb.) en su vehículo, la cantidad disponible de carga y equipaje es de 295 Kg. (650 lb.) (Puesto que $5 \times 68 = 340$ y $635 - 340 = 295$ Kg, o bien $5 \times 150 = 750$ y $1,400 - 750 = 650$ lb. [295 kg]).
5. Determine el peso combinado de equipaje y carga que se está cargando en el vehículo. Ese peso no puede exceder con seguridad la capacidad de carga y equipaje disponible calculada en el Paso 4.
6. Si su vehículo arrastra un remolque, la carga de su remolque deberá ser transferida a su vehículo. Consulte este manual para determinar cómo reducir la capacidad de carga y equipaje disponible de su vehículo.

NOTA:

- Si su vehículo arrastrará un remolque, la carga del remolque se transferirá a su vehículo. La siguiente tabla muestra algunos ejemplos de cómo calcular la carga total, carga y equipaje y capacidad de arrastre de su vehículo variando la configuración de los asientos, capacidad y tamaño de los ocupantes. Esta tabla es para propósitos ilustrativos y no es el peso exacto de la capacidad de asientos y capacidad de carga de su vehículo.
- Para el siguiente ejemplo, el peso combinado de los ocupantes y carga nunca debe exceder de 392 Kg. (865 lb.).



Ocupantes		Peso combinado de ocupantes y carga de la etiqueta de presión de inflado.	MENOS	Peso combinado de sus ocupantes	DISPONIBLE Carga/Equipaje y peso para arrastre
TOTAL	DELANTERO TRASERO				
EJEMPLO 1					
5	2 3	392 Kg	MENOS	304 Kg	88 Kg
EJEMPLO 2					
3	2 1	392 Kg	MENOS	245 Kg	147 Kg
EJEMPLO 3					
2	2 0	392 Kg	MENOS	182 Kg	210 Kg



¡ADVERTENCIA!

Sobrecargar la llanta es peligroso, la sobrecarga puede causar una falla de la llanta, afectar la manejabilidad del vehículo y aumentar la distancia de frenado. Use llantas de la capacidad de carga recomendada para su vehículo. Nunca las sobrecargue.

Llantas (Información general)**Presión de las llantas**

La presión correcta de inflado de las llantas es fundamental para un funcionamiento seguro y satisfactorio de su vehículo. La presión incorrecta de inflado de las llantas afecta a las siguientes áreas principales:

- Seguridad
- Rendimiento de combustible
- Desgaste
- Comodidad de manejo y estabilidad del vehículo

Seguridad**¡ADVERTENCIA!**

- Las llantas infladas incorrectamente son peligrosas y pueden ocasionar accidentes.
- La baja presión incrementa la flexibilidad de la llanta y puede provocar falla de la llanta.
- Una sobre presión disminuye la capacidad de la llanta para amortiguar impactos. Los objetos sobre la carretera y los baches pueden ocasionar daños y fallas en las llantas.
- Las llantas excesivamente infladas o infladas de menos pueden afectar el manejo del vehículo y provocar una falla repentina con la consecuente pérdida de control.
- Presiones diferentes de las llantas pueden ocasionar problemas de dirección. Se podría perder el control del vehículo.
- Las presiones de inflado desiguales en un lado del vehículo con respecto al otro pueden provocar que el vehículo se desvíe hacia la derecha o hacia la izquierda.
- Siempre maneje con todas las llantas infladas a la presión recomendada en frío.

El inflar de más o de menos las llantas afectan la estabilidad del vehículo y puede producir el que se sienta lentitud o una respuesta mayor al mover el volante de la dirección.

NOTA:

- La presión desigual de las llantas pueden ocasionar respuesta errática e impredecible de la dirección.
- La presión desigual de las llantas de un lado respecto al otro puede ocasionar que el vehículo se desvíe a la izquierda o a la derecha.



Rendimiento de combustible

La presión baja del aire de las llantas aumenta la resistencia al rodamiento de la llanta y produce un mayor consumo de combustible.

Desgaste

Las presiones de inflado incorrectas pueden ocasionar patrones desiguales de desgaste que se desarrollan a través del dibujo de la llanta. Estos patrones de desgaste anormal reducirán la vida del dibujo de las llantas con la consecuente necesidad de reemplazarlas prematuramente.

Comodidad de manejo y estabilidad del vehículo

El inflado correcto de las llantas contribuye a un manejo confortable. La alta presión de inflado produce rechinos y un manejo incómodo.

Presiones de inflado de las llantas

La correcta presión de inflado en frío está registrada en el poste B del lado del conductor o en la parte posterior de la puerta del conductor.

Al menos una vez al mes:

- Verifique y ajuste la presión de las llantas con un manómetro de buena calidad. No juzgue visualmente para determinar si están correctamente infladas. Las llantas pueden parecer que están correctamente infladas cuando en realidad pueden estar infladas de menos.
- Revise si hay señales de desgaste o daño visible en las llantas.

¡PRECAUCIÓN!

Después de inspeccionar y ajustar la presión de las llantas, siempre reinstale el tapón de la válvula (Si así está equipado). Esto previene daños por la entrada de humedad y polvo a la válvula, los cuales causan daños a la misma.

Las presiones de inflado especificadas en la etiqueta son "en frío". La presión de inflado en frío se define como la presión de la llanta después de que el vehículo no ha sido manejado ni más de 1.6 Km. (1 milla) después de un periodo de tres horas. La presión de inflado en frío no debe exceder la presión máxima de inflado que aparece grabada en las paredes de las llantas.

Compruebe las presiones de las llantas con mayor frecuencia si están sujetas a un rango amplio de temperaturas exteriores ya que las presiones de las llantas varían con los cambios de temperatura.

La presión de las llantas cambia aproximadamente en 7 kPa (1 psi) por cada 7° C (12° F) de cambio de temperatura del aire. Tenga esto en mente cuando compruebe la presión de aire en el interior de un taller, especialmente durante el invierno.

Ejemplo: Si la temperatura de la cochera es de 20 °C (68 °F) y la temperatura exterior es de 0°C (32 °F), entonces la presión de inflado en frío de las llantas debe incrementarse 3 psi o libras por pulgada cuadrada, lo cual es



equivalente a 1 psi por cada 7 °C (12 °F) para esta condición de temperatura exterior.

La presión de la llanta puede incrementarse 13 a 40 kPa (2 a 6 psi), durante el funcionamiento. No disminuya este aumento normal de presión o la presión de las llantas será demasiado baja.

Presión de llantas para operación en alta velocidad

El fabricante recomienda conducir a velocidades seguras dentro de los límites de velocidad establecidos. Donde los límites de velocidad o las condiciones sean tales que el vehículo puede ser conducido a alta velocidad, es muy importante mantener la presión correcta de inflado de las llantas. Para el funcionamiento del vehículo a alta velocidad se requiere mayor presión de las llantas y poca carga en el vehículo. Consulte al fabricante de la llanta o a un distribuidor autorizado de llantas para obtener información acerca de las velocidades seguras de funcionamiento, cargas y presiones de inflado en frío de las llantas.

¡ADVERTENCIA!

El manejo a alta velocidad con su vehículo cargado es peligroso. El esfuerzo adicional en las llantas puede hacerlas fallar. Podría sufrir un grave accidente. No maneje un vehículo cargado a su capacidad máxima a velocidades superiores a 120 km/h (75 mph).

Llantas de capas radiales

¡ADVERTENCIA!

Si se combinan llantas de capas radiales con otros tipos de llantas en su vehículo se provocará un manejo deficiente del vehículo. La inestabilidad podría ocasionar un accidente. Use siempre llantas radiales en juegos de cuatro. Nunca las combine con otro tipo de llantas.

Reparación de llantas

Si alguna llanta se daña, puede ser reparada si cumple con los siguientes criterios:

- No se ha conducido con la llanta desinflada
- El daño sólo es en la sección de la banda de rodamiento de la llanta (daño en la pared de la llanta no se puede reparar).
- La perforación no es mayor de 6 mm (1/4 de pulgada).

Consulte a su Distribuidor Autorizado acerca de las reparaciones de las llantas e información adicional.

Llantas desinfladas dañadas o llantas desinfladas que han experimentado una pérdida de presión deben reemplazarse inmediatamente con otras llantas del mismo tamaño y descripción de servicio (Índice de carga y código de velocidad). Reemplace el sensor de presión de la llanta también debido a que éste no está diseñado para ser reparar.



Llanta que puede rodar con baja presión (Run Flat, si así está equipado)

Las llantas que pueden rodar con baja presión tienen la capacidad de permitirle conducir 80 km (50 millas) a 80 km/h (50 mph) después de una rápida pérdida de presión de inflado. Esta rápida pérdida de presión se conoce como modo "Run Flat". El modo "Run Flat" se produce cuando la presión de inflado es de/o por debajo de 96 kPa (14 lbs/pulg²). Una vez que la llanta alcanza el modo "Run Flat" tiene una capacidad limitada de conducción y necesita ser reemplazada inmediatamente. Una llanta que puede rodar con baja presión no se puede reparar.

NOTA: El sensor TPM debe ser reemplazado después de conducir el vehículo en condición "Run Flat".

No es recomendado conducir el vehículo a carga máxima o arrastrando un remolque mientras una llanta está en el modo "Run Flat".

Para mayor información vea la sección "Sistema de monitoreo de presión de llantas."

Patinamiento de las llantas

Cuando se encuentre su vehículo atascado en lodo, arena, nieve o hielo no haga girar las llantas de su vehículo a velocidades mayores de los 48 km/h (30 mph) o por más de 30 segundos continuamente.

Consulte la sección "Para liberar un vehículo atascado" en el capítulo "En caso de emergencia" para más información.

¡ADVERTENCIA!

Hacer girar las llantas cuando patinan a una alta velocidad resulta muy peligroso. Las fuerzas generadas por una velocidad excesiva en las ruedas pueden causar daños y fallas en la llanta. La llanta podría explotar y dañar a alguien. No haga girar las ruedas de su vehículo a más de 48 km/h (30 mph) por más de 30 segundos continuos cuando se quede atascado. Y no permita que nadie se acerque a una llanta que este patinando, no importa a qué velocidad.

Indicadores de desgaste de la banda de rodamiento

Las llantas de equipo original tienen indicadores de desgaste de la banda de rodamiento para ayudarlo a determinar cuándo debe cambiarlas.

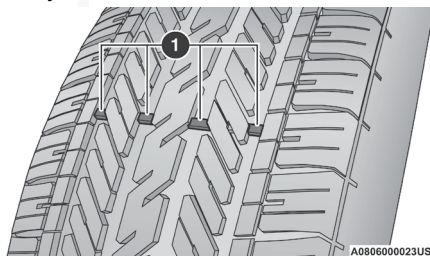

Banda de rodamiento



1 — Llanta desgastada

Estos indicadores están moldeados en el fondo de las ranuras de la banda de rodamiento y aparecen como bandas cuando la profundidad de la superficie de la banda de rodamiento es de 1.6 mm (1/16 pulg). Cuando la banda de rodamiento se ha desgastado hasta los indicadores de desgaste de la banda de rodamiento, la llanta debe ser reemplazada.

Para mayor información consulte "Reemplazo de llantas" en esta sección.

Vida útil de la llanta

La vida útil de una llanta depende de varios factores, incluidos pero no limitados al:

- Estilo de manejo
- Presión de llanta - Las presiones de inflado de las llantas en frío inadecuadas pueden causar patrones de desgaste irregulares. Estos patrones de desgaste anormal, podrá reducir la duración del dibujo de la llanta, lo que resulta en la necesidad de reemplazar las llantas más rápido.
- Distancia recorrida
- Llantas de alto desempeño, llantas con un rango de velocidad V o superior y llantas de verano generalmente tienen una menor vida útil. La rotación de llantas de acuerdo a lo indicado en la póliza de garantía es recomendada.

¡ADVERTENCIA!

Las llantas y la llanta de refacción deben ser reemplazadas cada 6 años a pesar de la vida útil que le quede a la banda de rodamiento. El no seguir ésta advertencia puede causar una falla repentina de la llanta. Puede perder el control y tener un accidente ocasionando lesiones graves o la muerte.

NOTA: La válvula de inflado del neumático debe ser reemplazada al instalar nuevos neumáticos debido al desgaste sufrido con las reemplazadas.

Guarde las llantas desmontadas en un lugar fresco y seco con poca exposición a la luz. Proteja las llantas del contacto con aceite, grasa y gasolina.

Reemplazo de llantas

Las llantas de su vehículo nuevo proporcionan un balance de muchas características. Se deben verificar regularmente para ver el desgaste y ver si tienen la presión correcta de inflado en frío. El fabricante recomienda de manera importante, que se utilicen llantas equivalentes a las originales en tamaño, calidad y rendimiento cuando necesite reemplazarlas (vea la sección de indicadores de desgaste de la banda de rodamiento). Vea la etiqueta de "Información de llantas y carga" para la designación de la medida de la llanta. La descripción del servicio y la identificación de la carga serán encontradas en la llanta de equipo original.

Para más información referente a la descripción del servicio y la identificación de la carga refiérase a "Indicadores de desgaste de la banda de rodamiento".



Se recomienda reemplazar las dos llantas delanteras o las dos llantas traseras en par. Reemplazar sólo una llanta puede afectar seriamente en el manejo del vehículo. Si se reemplaza alguna llanta, asegúrese que sus especificaciones concuerden con las originales.

Se recomienda que se ponga en contacto con su Distribuidor Autorizado de llantas de equipo original para cualquier pregunta que pueda tener respecto a las especificaciones de llantas y su capacidad. El no usar las llantas de refacción equivalentes puede afectar negativamente a la seguridad, manejo y conducción de su vehículo.

¡ADVERTENCIA!

- No utilizar ruedas o llantas de diferente tamaño o rango del especificado. Algunas combinaciones de llantas y ruedas no aprobadas pueden cambiar las características, dimensiones de la suspensión o funcionamiento, produciendo modificaciones en el manejo, sistema de dirección y frenado de su vehículo. Puede ocasionar manejabilidad errática y endurecer la dirección y suspensión. Puede perder el control y tener un accidente ocasionando lesiones graves o la muerte. Use únicamente ruedas y llantas de la medida con el rango de carga aprobado para su vehículo.
- Nunca use una llanta con un menor índice de carga o capacidad con la que originalmente fue equipado el vehículo. Usar llantas con un menor índice de carga puede dar como resultado una sobrecarga de la llanta y hacer que falle. Puede perder el control y tener un accidente.
- No equipar su vehículo con llantas que tengan la capacidad de velocidad adecuada puede resultar en una falla súbita de la llanta y la pérdida de control del vehículo.

¡PRECAUCIÓN!

Reemplazar las llantas originales con llantas de diferente medida podría resultar en lecturas erróneas en el velocímetro y el odómetro.

Tipos de llantas

Llantas para todas las estaciones del año (si así está equipado)

Las llantas para todas las temporadas proveen tracción para las diferentes estaciones del año que se presenten (primavera, verano, otoño e invierno). Los niveles de tracción pueden variar entre las diferentes llantas de temporada. Las llantas para todas las temporadas se pueden identificar a través de las designaciones M+S, M&S, M/S o MS que se encuentran a un costado de la llanta. Use las llantas para todas las temporadas únicamente en grupos de cuatro, el no hacerlo puede afectar negativamente a la seguridad y el manejo de su vehículo.

Llantas para verano o para tres estaciones (si así está equipado)

Las llantas de verano proporcionan la tracción en condiciones de húmedas y secas, y no están destinados para ser utilizadas en la nieve o en el hielo. Si su vehículo está equipado con llantas para verano, tome en cuenta que no están diseñadas para condiciones de manejo invernales o frías. Instale



llantas para invierno en su vehículo cuando la temperatura ambiente sea menos a 5°C (40°F) o si el camino está cubierto de hielo o nieve. Para más información, contacte a su Distribuidor Autorizado.

Las llantas de verano no contienen todas las denominaciones o el símbolo de “la montaña / copo de nieve” en las paredes laterales. Utilice las llantas de verano sólo en grupos de cuatro; el ignorar esta advertencia puede afectar negativamente a la seguridad y el manejo de su vehículo.

¡ADVERTENCIA!

No use llantas para verano en condiciones de nieve/hielo. Usted puede perder el control del vehículo, resultando en lesiones graves o la muerte. Manejar muy rápido en condiciones adversas puede crear la posibilidad de pérdida de control.

Llantas para nieve



Algunas áreas del país requieren que se utilice llantas para nieve durante el invierno. Las llantas para nieve pueden ser identificadas por el símbolo de “la montaña / copo de nieve”, que se encuentra en la pared lateral de la llanta.

Si necesita llantas para nieve seleccione aquellas con las mismas características de tamaño y tipo con las que se encuentra originalmente equipado el vehículo. Use las llantas para nieve únicamente en grupos de cuatro, el no hacerlo puede afectar negativamente a la seguridad y el manejo de su vehículo.

Las llantas para nieve generalmente tienen niveles más bajos de velocidad que con las que cuenta originalmente el vehículo y no deben ser operadas a velocidades mayores a los 120 km/h (75 mph). Para velocidades que sobrepasen los 120 km/h (75 mph) use las llantas con las que se encuentra originalmente equipado o refiérase directo al distribuidor de llantas autorizado para las recomendaciones de operación segura de velocidad, carga y la presión en frío del inflado de las llantas.

Mientras que las llantas para nieve con clavos mejoran el rendimiento en hielo, patinamiento y la capacidad de tracción, en superficies húmedas o secas puede ser más pobre que el de los neumáticos sin clavos. Algunos estados prohíben las llantas con clavos, por lo tanto, se deben consultar las leyes locales antes de utilizar estos tipos de llantas.

Llanta de refacción (si así está equipado)

NOTA: Para vehículos equipados con servicio el kit de reparación de llanta ponchada en lugar de una llanta de refacción, para mayor información refiérase a la sección de “Kit de reparación de llanta ponchada” en “Qué hacer en caso de emergencia”.

¡PRECAUCIÓN!

Debido a la poca distancia que existe respecto al piso, no lleve su vehículo a un lavado de autos automático cuando esté utilizando una llanta de refacción. Puede ocasionar daños a su vehículo.



Consulte “Requisitos de remolque — Llantas” en el capítulo “Arranque y operación” para las restricciones cuando se remolca con una llanta de refacción diseñada para un uso temporal de emergencia.

Llanta de refacción igual a la originalmente equipada (si así está equipado)

Su vehículo puede venir equipado con una llanta y rin de refacción equivalente en vista y funcionalidad con el que se encuentra originalmente equipado el vehículo, la cual se encuentra ya sea en el eje frontal o trasero del vehículo. Esta llanta puede ser usada para la rotación del vehículo. Si su vehículo cuenta con esta opción refiérase al distribuidor autorizado para el patrón de rotación de la llanta recomendado.

Llanta de refacción compacta (si así está equipado)

La llanta compacta de refacción es para emergencias temporales. Como el dibujo de la llanta es limitado, la llanta original se debe reparar (o cambiar) y reinstalar a la primera oportunidad. La descripción de la refacción compacta se encuentra en la placa de las llantas ubicada en el panel de la puerta. La descripción empieza con la letra “T” o “S”, precediendo el tamaño de la llanta, ejemplo: T145/80D18 103M.

T,S= Llanta de refacción temporal

Puesto que esta llanta tiene una vida útil limitada del dibujo, la llanta original debe repararse (o reemplazarse) y volverse a instalar lo antes posible.

No instale un tapón de rueda ni intente montar una llanta convencional en el rin de la llanta de refacción compacta, ya que el rin está diseñado específicamente para la llanta de refacción compacta. No instale más de una llanta/rueda de refacción compacta en el vehículo a la vez.

¡ADVERTENCIA!

Las llantas de refacción de uso temporal son solamente para emergencias. Con estas llantas, no conduzca a más de 80 km/h (50 mph). Las llantas de refacción de uso temporal tienen una vida limitada de la banda de rodamiento. Cuando la banda de rodamiento se ha desgastado hasta los indicadores de desgaste de la banda de rodamiento, la llanta de refacción compacta debe ser reemplazada. Asegúrese de seguir las advertencias que aplican a su llanta de refacción, ya que de lo contrario ésta puede fallar y originar la pérdida del control del vehículo.

Llanta de refacción colapsable (si así está equipado)

La llanta de refacción colapsable es para un uso temporal y de emergencia. Usted puede identificar si su vehículo está equipado con una llanta de refacción colapsable observando la descripción de la llanta de refacción en la etiqueta de carga y presión de llantas en el pilar “B” del lado del conductor o en la pared lateral de la llanta.

Ejemplo de descripción de llanta de refacción colapsable: 165/80-17 101P.

Debido a que esta llanta tiene una vida útil limitada, la llanta original debe ser reparada (o reemplazada), y reinstalada en su vehículo lo más pronto posible.



Inflar la llanta colapsable después de que la rueda esté instalada correctamente en el vehículo. Infle la llanta colapsable usando una bomba eléctrica antes de bajar el vehículo.

No instale los tapones de llantas o intente montar una llanta normal en la rueda de refacción colapsable, la rueda está diseñada para usar una rueda de refacción específicamente.

¡ADVERTENCIA!

Las llantas de refacción de uso temporal y colapsables son solamente para emergencias. Con estas llantas, no conduzca a más de 80 km/h (50 mph). Las llantas de refacción de uso temporal tienen una vida limitada de la banda de rodadura. Cuando la banda de rodadura se ha desgastado hasta los indicadores de desgaste de la banda de rodadura, la llanta de refacción compacta debe ser reemplazada. Asegúrese de seguir las advertencias que aplican a su llanta de refacción, ya que de lo contrario ésta puede fallar y originar la pérdida del control del vehículo.

Llanta de tamaño completo (si así está equipado)

La llanta de tamaño completo es solo de uso de emergencia temporal. Esta llanta podría tener una vida útil reducida, cuando el dibujo de llanta se desgasta, los indicadores se desgastan y necesita ser reemplazada. Esta llanta se parece a las llantas originales de su vehículo, pero no es así, cambie la llanta por una original en la primera oportunidad.

Refacción de uso limitado (si así está equipado)

El uso de la refacción de uso limitado es para emergencias en su vehículo. Esta llanta está identificada por una etiqueta de advertencia en la llanta de refacción para uso limitado. Esta etiqueta contiene limitaciones de la llanta de refacción. Esta llanta se parece a las llantas originales de su vehículo, pero no es así. Instalar la llanta de refacción limitada afecta la manejabilidad del vehículo. Dado que no es la misma llanta, reemplace (o repare) la llanta original y reinstale en el vehículo a la primera oportunidad.

¡ADVERTENCIA!

Las refacciones de uso limitado son para usarse en emergencias únicamente. Instalar la llanta de refacción de uso limitado afecta la manejabilidad del vehículo. Con esta llanta, no conduzca a más del límite de velocidad establecido por el proveedor de la llanta. Mantenga la presión en la llanta que se indica en la etiqueta localizada en el lateral de la puerta del conductor o en el poste B del lado del conductor. Reemplace (o repare) la llanta original a la primera oportunidad y reinstale en su vehículo. El no hacerlo podría dar como resultado la pérdida del control del vehículo.

Cuidado de las ruedas y acabado de la rueda

Todas las ruedas y acabado de ruedas, en especial las ruedas de aluminio y con acabado de cromo deben limpiarse periódicamente con jabón neutro (PH neutral) y agua para mantener el lustro y evitar la corrosión. Lave las llantas con el mismo jabón que lava la carrocería del vehículo y recuerde lavar las superficies cuando no están calientes al tacto.



Sus llantas pueden ser susceptibles al deterioro a causa de la sal, el cloruro de sodio, cloruro de magnesio, cloruro de calcio y otras sustancias químicas que se utiliza para derretir el hielo o el control de polvo en caminos de tierra. Utilice un paño o esponja suave y un jabón suave para limpiar rápidamente. No utilice productos químicos abrasivos o un cepillo de cerdas duras. Pueden dañar la capa protectora que ayuda a mantenerlos contra la corrosión y evitar las manchas.

¡PRECAUCIÓN!

Evite productos o centros de lavado automáticos de vehículos que utilizan soluciones ácidas o alcalinas y fuertes aditivos o cepillos duros. Estos productos y el lavado de vehículos automático con máquina pueden dañar el acabado protector de la rueda. Este tipo de daño no está cubierto por la Garantía Limitada del Vehículo Nuevo. Sólo se recomienda jabón de lavado de vehículos Mopar y limpiador de llantas o equivalente.

Al limpiar las ruedas de extrema suciedad incluyendo el polvo excesivo de los frenos, se debe tener cuidado en la selección de productos de limpieza, sus químicos y equipos para evitar daños a las ruedas. Se recomienda el tratamiento de ruedas Mopar o el limpiador de cromo Mopar o su equivalente, o se recomienda seleccionar un limpiador no abrasivo, no ácido para llantas de aluminio o cromo.

¡PRECAUCIÓN!

No use estropajo, lana de acero, cepillo duro, o pulidores de metal. No use limpiadores de hornos. Estos productos podrían dañar el acabado protector de las ruedas. Evite las estaciones automáticas de lavado de autos que usan soluciones ácidas o cepillos duros que pueden dañar el acabado protector de las ruedas. Solamente se recomienda el limpiador de ruedas Mopar®, o equivalente.

NOTA: Si tiene la intención de estacionar o almacenar su vehículo durante un periodo prolongado después de limpiar las ruedas con limpiador de ruedas, conduzca su vehículo y frene durante algunos minutos para eliminar excesos de agua de los componentes del sistema de frenos. Esto remueve el óxido de los frenos y previene la generación de vibraciones al frenar.

Rines de color humo/vapor o color negro satinado cromado

¡PRECAUCIÓN!

Si el vehículo está equipado con rines en acabado cromo color vapor oscuro, **NO** use limpiadores abrasivos en las ruedas, o compuestos de pulido. Estos dañarán permanentemente este acabado y el daño no está cubierto por la garantía limitada del vehículo. **USE SOLAMENTE JABÓN SUAVE Y AGUA CON UN PAÑO SUAVE.** Si utiliza de forma regular esto es todo lo que se requiere para mantener este acabado.

Cadenas para llantas (dispositivos de tracción)

El uso de dispositivos de tracción requieren de espacio suficiente entre la llanta y la carrocería. Siga las siguientes recomendaciones para prevenir daños.



- Los dispositivos de tracción deben de tener un tamaño apropiado para la llanta, como lo recomiende el distribuidor del dispositivo.
- No deben utilizarse cadenas de llanta en tamaños de llanta distintos a los recomendados.
- Por favor siga las instrucciones de la tabla de abajo para el apropiado tamaño del tipo de cadena y recomendaciones de eje.

Vehículo 4x2	Eje	Tamaño de llanta	Clase de cadena
HFE Tradesman Bighorn Lonestar Laramie	Trasero	275/65R18 275/55R20	Clase S
Longhorn Sport Limited	Trasero	275/55R20	Clase S
REBEL	No compatible con cadena		

Vehículo 4x4	Eje	Tamaño de llanta	Clase de cadena
Tradesman Bighorn Lonestar Laramie	Trasero	275/65R18 275/55R20	Clase S
Longhorn Sport Limited	Trasero	275/55R20	Clase S
REBEL	No compatible con cadena		
RHO	No compatible con cadena		

¡ADVERTENCIA!

Usar llantas de diferente tamaño y tipo (M+S, Snow) entre los ejes delanteros y traseros puede causar un manejo impredecible. Podría perder el control del vehículo y tener un accidente.



¡PRECAUCIÓN!

Para evitar dañar su vehículo o las llantas, observe las siguientes precauciones:

- Debido al espacio reducido los dispositivos para tracción entre las llantas y otros componentes de la suspensión, es importante que sólo se utilicen dispositivos en buen estado. Dispositivos en mal estado pueden causar daños. Detenga el vehículo de inmediato si detecta sonidos que puedan indicar que el dispositivo está dañado. Remueva las partes dañadas del dispositivo antes de continuar su uso.
- Instale las cadenas lo más firme posible y luego vuelva a apretar después de manejar 0.8 km (1/2 milla). Dispositivos autoajustables no requieren volver a ser apretados.
- No exceda los 48 km/h (30 mph).
- Conduzca con precaución y evite vueltas bruscas y protuberancias largas, especialmente si el vehículo se encuentra cargado.
- No conduzca por periodos prolongados sobre pavimento seco.
- Siga las instrucciones del fabricante de las cadenas o los métodos de instalación, operación de la velocidad y condiciones de uso. Siempre utilice la velocidad sugerida de operación por el fabricante del dispositivo si es menor a 48 Km/h (30 mph).
- No use dispositivos de tracción en llantas compactas.

Recomendaciones de rotación de llantas

Las llantas de los ejes delantero y trasero de los vehículos funcionan a diferentes cargas y realizan distintas funciones de dirección, conducción y frenado. Por estas razones, se desgastan a tasas diferentes y tienden a desarrollar patrones de desgaste irregular.

Estos efectos se pueden reducir rotando las llantas oportunamente. Los beneficios de rotar las llantas son especialmente importantes en llantas para todo tipo de estación con diseños de dibujo agresivos. La rotación incrementará la vida del dibujo, ayudará a mantener buenos niveles de tracción en lodo, nieve y suelo mojado, y además brindará una conducción suave y silenciosa.

Siga el "Programa de mantenimiento" de su Póliza de Garantía para la frecuencia recomendada de rotación de llantas. Recuerde, si lo desea, está permitido rotar las llantas con mayor frecuencia. También, corrija todo lo que esté ocasionando el desgaste rápido o inusual antes de llevar a cabo la rotación de llantas.

Para la rotación de las llantas se sugiere el método "cruzado hacia atrás" que se muestra en el siguiente diagrama. Este tipo de rotación no aplica para algunos tipos de llantas que no deben ser cambiadas.



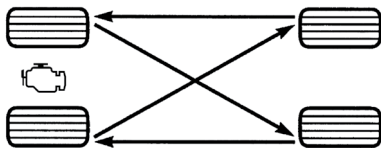

055703771

Rotación de llantas (cruzado hacia atrás)

GRADOS UNIFORMES DE CALIDAD DE LAS LLANTAS

Las siguientes categorías de grado de llanta fueron establecidas por la Administración Nacional de Seguridad, Tránsito y Camino de Estados Unidos. El grado específico asignado por el fabricante de las llantas en cada categoría, se muestra en la pared lateral o cara de la llanta montada en su vehículo.

Todas las llantas para vehículos de transporte de pasajeros deben ajustarse a los requerimientos federales de seguridad.

Desgaste

El grado de desgaste es una medida comparativa, basada en el desgaste de una llanta cuando es evaluada en un curso de prueba bajo condiciones controladas especificadas por el gobierno. Por ejemplo, una llanta graduada en 150 debe desgastarse una y media veces mejor que una llanta de grado 100 en el curso de pruebas de gobierno. El desempeño relativo de las llantas, depende de las condiciones actuales de uso, sin embargo, estas pueden ser significativamente diferentes a la norma debido en las variaciones como los hábitos de manejo, prácticas de servicio y diferencias en las características del camino.

Grados de tracción

Los grados de tracción, del más alto al más bajo son: AA, A, B y C. Estos grados representan la habilidad de las llantas al frenar sobre pavimento mojado, según sea medido en las superficies de asfalto y concreto de prueba bajo condiciones controladas del gobierno. Una llanta marcada con C puede tener un rendimiento de tracción muy pobre.

¡ADVERTENCIA!

El grado de tracción asignado a esta llanta se basa en pruebas de frenado en línea recta, y no incluye aceleración, manejo en curva, hidroplaneo, o características de pico de tracción.

Grados de temperatura

Los grados de temperatura son A (el más alto), B, y C, representando la resistencia de los neumáticos a la generación de calor y su habilidad para



disipar el calor, cuando son probadas en laboratorio bajo condiciones controladas en una rueda de prueba en laboratorio.

Una alta temperatura, sostenida, puede provocar la degeneración del material de la llanta y reducir la vida útil de la misma, y una temperatura excesiva puede provocar una falla repentina de la llanta. El grado C corresponde al nivel de rendimiento, que todos los neumáticos para vehículos de pasajeros deben cumplir bajo el estándar federal de seguridad en vehículos motorizados No. 109. Los grados B y A representan un mayor nivel de rendimiento en la prueba de laboratorio, con respecto al mínimo requerido por ley.

¡ADVERTENCIA!

El grado de temperatura para esta llanta se establece en una llanta correctamente inflada y no sobrecargada. Una velocidad excesiva, baja presión de inflado, o una mayor a la correcta, de forma independiente o en combinación, pueden provocar la generación de calor y una posible falla en las llantas.

ALMACENAMIENTO DEL VEHÍCULO

Si usted va a dejar su vehículo sin utilizar más de 21 días, le recomendamos tomar estas precauciones para minimizar que la batería se descargue:

- Desconecte el cable negativo de la batería.
- Cada vez que almacene su vehículo o lo mantenga fuera de servicio (es decir, vacaciones) por dos semanas o más, haga funcionar el sistema de aire acondicionado en ralentí durante unos cinco minutos en el aire fresco y en el ajuste del soplador alto. Esto garantizará una lubricación adecuada del sistema para minimizar la posibilidad de daño del compresor cuando se reinicia el sistema.

MODO DE ALMACENAMIENTO DE BATERÍA — MODELOS RHO (SI ASÍ ESTÁ EQUIPADO)

Con el encendido en la posición ON, el motor apagado, navegue hasta la página del indicador de batería en la pantalla del módulo de instrumentos, luego presione y mantenga presionado el botón OK. El vehículo se pondrá en modo de almacenamiento de batería, lo que aumentará en gran medida la cantidad de tiempo que el vehículo puede asentarse y reiniciar sin necesidad de desconectar la batería. Pasar al modo de almacenamiento de batería aumentará la cantidad de tiempo entre arranques a unos 60 días.

NOTA: Los botones del control remoto no funcionarán mientras el vehículo esté en el modo de almacenamiento de batería. Tirar de la manija de la puerta activará el vehículo y le permitirá reconocer el control remoto para desbloquear la puerta.



CARROCERÍA

Protección de agentes atmosféricos

Los requisitos para el cuidado de la carrocería varían de acuerdo a las zonas geográficas y al uso. Los químicos que hacen los caminos transitables en hielo o nieve, y los que se rocían en los árboles y superficies del camino durante otras temporadas, son altamente corrosivos en el metal de su vehículo. Estacionar su vehículo en el exterior, lo cual lo expone a contaminantes transportados por el aire, las superficies de camino sobre las que el vehículo funciona, el clima extremadamente caliente o frío, y otras condiciones extremas, tendrán un efecto negativo en la pintura, las molduras metálicas y la protección debajo de la carrocería.

Las siguientes recomendaciones de mantenimiento le permitirán obtener el máximo beneficio de la resistencia a la corrosión con la que cuenta su vehículo.

¿Qué es lo que produce la corrosión?

La corrosión es resultado del deterioro o desgaste de la pintura y los recubrimientos protectores de su vehículo.

Las causas más comunes de esto son:

- La acumulación de sal, suciedad y humedad del camino.
- El impacto de piedras y grava.
- Insectos, savia y alquitrán.
- Sal en el aire en las localidades cercanas a la costa del mar.
- Lluvia contaminada y/o contaminantes industriales

Mantenimiento de carrocería y parte inferior

Limpieza de los faros

Su vehículo puede estar equipado con faros y luces de niebla (si así está equipado) plásticas que son más livianos y menos susceptibles a quebrarse por golpes de piedras en comparación con los faros de cristal.

El plástico no resiste los rayones como el cristal y por lo tanto se deben realizar procedimientos de limpieza diferentes.

Para reducir la posibilidad de rayar las lentes y mermar la salida de luz, evite frotarlos con un paño seco. Para quitar la suciedad del camino, lávelos con una solución de jabón neutro y después enjuáguelos.

No use componentes de limpieza abrasivos, solventes, lana de acero u otros materiales agresivos para limpiar las lentes.

Cuidado de piel y vinil

Para limpiar y proteger la funda de la batea de vinilo, utilice Mopar Whitewall & Limpiador de superficies de Vinilo y Acodicionador/Protector de piel y vinilo Mopar.



Preservando carrocería

Lavado

- Lave su vehículo periódicamente. Siempre lave su vehículo en la sombra, usando el lavador de vehículos de Mopar® o un jabón neutro para lavar vehículos, y enjuague bien los tableros con agua limpia.
- Si los insectos, el alquitrán u otros depósitos similares se han acumulado en su vehículo, use removedor de insectos y alquitrán Mopar® Super Kleen para quitarlos.
- Use la cera limpiadora Mopar® para quitar películas y manchas del camino y proteger el acabado de pintura. Procure nunca rayar la pintura.
- Evite usar compuestos abrasivos y máquinas pulidoras que puedan mermar el brillo o adelgazar el acabado de la pintura.

¡PRECAUCIÓN!

- No use materiales abrasivos o limpiadores fuertes como lanas de acero o arenas de limpieza que rayarán el metal y la superficie pintada.
- El uso de lavadoras que excedan los 8,274 kPa (1,200 psi) pueden dañar o quitar la pintura y etiquetas.

Cuidado de las defensas

El cliente es responsable de limpiar y mantener los componentes cromados del vehículo. Lavando los desechos del camino y la sal usando un jabón automotriz. Las defensas deben limpiarse regularmente con agua y jabón suave (Ph neutro) para mantener su brillo y evitar la corrosión.

Las defensas son susceptibles al deterioro causado por la sal, el cloruro de sodio, el cloruro de magnesio, el cloruro de calcio, etc. y otros productos químicos utilizados para derretir el hielo o controlar el polvo en caminos de tierra. No use productos químicos fuertes o un cepillo rígido. Pueden manchar o dañar la capa protectora que ayuda a evitar que se corroan y empañen.

¡PRECAUCIÓN!

- No use estropajos, lana de acero, cepillo de cerdas, pulidoras de metal o limpiadores para hornos. Estos productos pueden dañar el acabado protector del paragolpes. El daño no está cubierto por la Garantía del Vehículo. Solo se recomienda el jabón para lavar autos, el limpiador de cromo Mopar o su equivalente.
- Evite productos o lavados de automóviles automáticos que usan soluciones ácidas, fuertes aditivos alcalinos o cepillos de cerdas duras. Muchos productos de limpieza del mercado de accesorios y lavados automáticos de autos pueden dañar el acabado protector de la fascia. El daño no está cubierto por la Garantía Limitada de Vehículo Nuevo. Solo se recomienda el jabón para lavar autos, el limpiador de cromo Mopar o su equivalente.

Cuidado especial

- Si usted conduce sobre caminos con alta salinidad o polvorientos o cerca del océano, lave el chasis por lo menos una vez al mes.



- Es importante que los orificios de drenado en los bordes inferiores de las puertas, paneles inferiores y de la cajuela se mantengan limpios y abiertos.
- Si usted detecta despostilladas o rayones en la pintura, hágalas retocar de inmediato.
- Si su vehículo se ha dañado debido a un accidente o una causa similar que dañe la pintura y el recubrimiento protector, haga que su vehículo sea reparado tan pronto como sea posible.
- Si transporta carga especial como sustancias químicas, fertilizantes, sal para deshielo, etc., compruebe que dichos materiales estén bien empaquetados y sellados.
- Si conduce demasiado sobre caminos con grava, procure usar protectores contra lodo o piedras detrás de cada rueda.
- Use pintura de retoque Mopar® sobre los rayones tan pronto como sea posible. Su Distribuidor Autorizado tiene la pintura de retoque igual a la del color de su vehículo.

Recubrimiento de la caja de carga (si así está equipado)

Durante el transcurso del tiempo, el brillo del recubrimiento aplicado en aerosol de la caja de carga se pueden desvanecer debido a la oxidación, suciedad, carga pesada y manchas severas de agua. El clima y la exposición a los rayos UV provocaran que la capa se desvanezca y se pierda el brillo con el tiempo.

Para ayudar a mantener la apariencia del recubrimiento, el fabricante recomienda que limpie periódicamente toda la suciedad de la caja y que la limpie utilizando Acondicionador de recubrimiento aplicado con aerosol Mopar® por lo menos dos veces al año, que se encuentra disponible con su Distribuidor Autorizado.

Para ayudar a mantener la apariencia del recubrimiento de la caja aplicado en aerosol

1. Enjuague la caja del camión con agua para quitar la suciedad y residuos.
2. Realice una mezcla ligera con agua y jabón o detergente y luego limpie la caja con un trapo o cepillo suave.
3. Enjuague la caja con agua.
4. Una vez que se encuentre seca, aplique una pequeña cantidad de acondicionador para recubrimiento aplicado en aerosol Mopar® sobre una toalla o esponja húmeda y espárzala sobre toda la superficie de la batea.

¡ADVERTENCIA!

No utilice productos de protección con base de silicón para limpiar la caja. Estos productos pueden ser resbalosos y pueden provocar un accidente.

Los recubrimientos de aplicados en aerosol son resistentes a diferentes tipos de químicos (incluyendo gasolina, aceite, fluidos hidráulicos) por periodos cortos de tiempo. Si ocurre un derrame enjuague la caja lo más pronto posible para evitar daños permanentes.



Reparación del recubrimiento de caja

Si bien es extremadamente resistente, es posible que se dañe el recubrimiento de la caja. Es una condición común cuando se carga una carga pesada y se arrastra esa carga a través del piso de la bodega. Si un clavo o un punto afilado está expuesto bajo el peso de la carga, es posible rasguñar y rasgar. Aunque no está cubierto por la Garantía del Vehículo, se requiere una solución para cubrir el metal expuesto. Para reparar, siga las instrucciones proporcionadas en el kit de reparación rápida de Mopar.

INTERIORES

Asientos y piezas tapizadas

Utilice Mopar® Total Clean para limpiar la tapicería y alfombrado del vehículo.

¡ADVERTENCIA!

No utilice solventes volátiles con fines de limpieza. Muchos son potencialmente inflamables, y si son usados en áreas cerradas pueden provocar daño respiratorio.

Procedimiento de limpieza de telas repelentes de manchas (si así está equipado)

Los asientos repelentes de manchas deben limpiarse de la siguiente manera:

- Retire lo más posible de la mancha frotando con una toalla limpia y seca.
- Frote cualquier mancha remanente con una toalla limpia y húmeda.
- Para las manchas persistentes, aplique el Limpiador total Mopar® o una solución de jabón neutro a un paño limpio, humedezca la tela y quite la mancha. Use una toalla humedecida para retirar el residuo de jabón.
- Para las manchas de grasa, aplique el Limpiador multiusos Mopar® o un producto equivalente a un paño limpio y húmedo para retirarlas. Use una toalla humedecida para retirar el residuo de jabón.
- No utilice ningún solvente agresivo o alguna otra forma de protectores en los productos repelentes a manchas.

Limpieza del volante de gamuza — Modelos RHO (si así está equipado)

Basta con desempolvar el volante con un cepillo de cerdas suaves, un paño seco o una aspiradora con cuidado. Después de haber quitado el polvo, pase una toalla blanca de algodón humedecida y bien escurrida sobre el volante. Evitar el uso de telas/papeles absorbentes estampados, ya que pueden liberar tinta en el material. Tenga mucho cuidado de no mojar excesivamente el volante; enjuague el paño o la esponja y repita según sea necesario. Dejar secar (durante la noche). Una vez seco, para restaurar el material, cepíllelo delicadamente con un cepillo de cerdas suaves.



Mantenimiento del cinturón de seguridad

No blanquee, tiña o limpie los cinturones con solventes químicos o limpiadores abrasivos. Esto debilitará la tela.

Si se deben limpiar los cinturones, use una solución de jabón neutro o agua tibia. No quite los cinturones del automóvil para lavarlos. Sequelos con una toalla limpia.

El desgaste por el sol también puede dañar la tela. Reemplace los cinturones de seguridad si están deshilachados o desgastados, o si las hebillas no funcionan correctamente.

NOTA: Si las correas se retraen lentamente, inspeccione el lazo giratorio superior para detectar suciedad. Si hay suciedad, limpie con un paño húmedo y suave hasta que se eliminen todos los residuos.

¡ADVERTENCIA!

Un cinturón de seguridad torcido o desgastado, puede rasgarse por completo en un accidente y dejarlo sin protección alguna. Inspeccione el sistema de cinturones de seguridad periódicamente en busca de cortes, desgaste o partes sueltas. Las partes dañadas deben ser reemplazadas inmediatamente. No desarme o modifique el sistema. Los ensamblajes o elementos del sistema de cinturones de seguridad deben ser reemplazados si sufrieron daño después de un evento de colisión, o si tiene dudas respecto a las condiciones de los cinturones o retractores, lleve el vehículo con su Distribuidor Autorizado a ser inspeccionado.

Piezas plásticas y pintadas

Utilice Mopar® Total Clean para limpiar la tapicería vinílica.

¡PRECACIÓN!

- El contacto directo de aromatizantes, repelentes de insectos, lociones o líquido para las manos, con áreas pintadas o decoradas al interior pueden causar daño permanente. Limpie inmediatamente para quitarlo.
- El daño por estos productos, no están cubiertos por la Garantía del vehículo.

Limpieza de los lentes del módulo de instrumentos

Los lentes al frente del panel de instrumentos del vehículo están moldeados en plástico transparente. Al limpiar los lentes tenga cuidado para no rayarlos.

Limpie con un paño suave. Use una solución de jabón neutro, no use limpiadores con altas concentraciones de alcohol o componentes abrasivos. Si usa jabón, limpie los lentes frotándolos con una toalla limpia. Sequelos con una toalla suave.

Limpieza de la tapicería de piel

Limpieza total de Mopar® es específicamente recomendado para la tapicería de piel.



Su tapicería de piel puede conservarse mejor si la limpia periódicamente con un paño suave y húmedo. Pequeñas partículas de polvo pueden dañar la piel y se deben eliminar lo más rápido posible con una tela húmeda.

Las manchas persistentes se pueden eliminar fácilmente con un paño suave y Limpieza total Mopar®. Debe tener cuidado y evitar enjuagar su tapicería de piel con cualquier líquido. No utilice diluyentes, aceite, líquidos de limpieza, solventes, detergentes o limpiadores a base de amoníaco para limpiar su tapicería de piel. No utilice diluyentes, aceite, líquidos de limpieza, solventes, detergentes o limpiadores a base de amoníaco para limpiar su tapicería de piel.

NOTA: Si el color de la piel es claro, tiende a mostrar cualquier material extraño, suciedad y transferencia de colorante de tela más que colores más oscuros. La piel está diseñada para una fácil limpieza y el fabricante recomienda aplicar, cuanto sea necesario, con un paño suave Mopar Total clean (Limpieza total) para piel de asientos según se requiera.

¡PRECACIÓN!

No use alcohol o productos a base de alcohol o productos base acetona para limpiar la tapicería/piel de los asientos, hacerlo puede dañar la tapicería.

Superficies de vidrio

Todas las superficies de vidrio deben limpiarse periódicamente con limpiador de vidrios Mopar® o cualquier otro limpiador de vidrios doméstico. Nunca use un limpiador de tipo abrasivo. Tenga precaución cuando limpie el lado interno de la ventana trasera equipada con desempañadores eléctricos, o la ventana del cuarto trasero derecho que está equipada con la antena del radio. No use raspadores u otro instrumento filoso que pueda rayar los elementos.

Cuando limpie el espejo retrovisor, rocíe el limpiador sobre la toalla o trapo que esté usando. No rocíe el limpiador directamente sobre el espejo.



ESPECIFICACIONES TÉCNICAS

Contenido

■	NÚMERO DE IDENTIFICACIÓN VEHICULAR	624
■	SISTEMA DE FRENOS	624
■	ESPECIFICACIONES DE APRIETE Y LLANTAS.....	624
•	Especificaciones de apriete.....	624
■	REQUERIMIENTOS DE COMBUSTIBLE	625
•	Motor 3.0L SO (Estándar)	626
•	Motor 3.0L HO (Alto poder) – Modelos RHO	626
•	Motores 3.6L	626
•	Gasolina para aire limpio (en regiones donde aplique).....	626
•	Gasolina reformulada (en regiones donde aplique).....	627
•	Materiales adicionados al combustible (en regiones donde aplique)	627
•	Gasolina/mezclas oxigenadas (en regiones donde aplique).....	627
•	Modificaciones del sistema de combustible para CNG y LP.....	628
•	MMT en la gasolina (en regiones donde aplique)	628
•	Precauciones del sistema de combustible	628
■	CAPACIDAD DE LÍQUIDOS.....	629
■	FLUIDOS RECOMENDADOS, LUBRICANTES Y PARTES GENUINAS.....	630
•	Motor	630
•	Chasis	631



NÚMERO DE IDENTIFICACIÓN VEHICULAR

El Número de Identificación Vehicular (VIN) se encuentra la esquina izquierda del panel de instrumentos, visible a través del parabrisas.

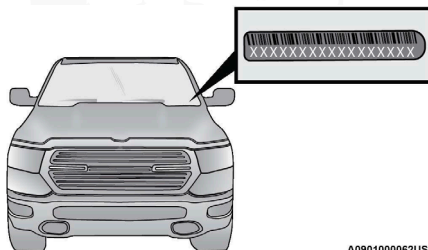

A090100062US

Número de identificación vehicular

NOTA: En ningún caso el propietario de este vehículo deberá remover o alterar el VIN, a efecto de evitar sanciones legales.

SISTEMA DE FRENOS

En caso de que se pierda la asistencia electrónica por alguna razón (por ejemplo, repetidas aplicaciones del freno con el motor apagado), aún así, los frenos continuarán funcionando. Sin embargo, usted percibirá un incremento substancial en el esfuerzo de frenado para detener el vehículo.

Si cualquiera de los dos sistemas hidráulicos pierde su capacidad normal, el sistema restante todavía funcionará con cierta pérdida general de efectividad de frenado. Esto se hará evidente al incrementar el recorrido del pedal, requerirá mayor fuerza el pedal para una parada lenta y activación de las luces de advertencia de frenos y la luz del ABS (si así está equipado) durante la aplicación del freno.

ESPECIFICACIONES DE APRIETE Y LLANTAS

El adecuado apriete de la tuerca/tornillo es muy importante para asegurarse que la rueda está instalada correctamente en el vehículo. Cada vez que la rueda se ha quitado y vuelto a instalar en el vehículo las tuercas/tornillos deben apretarse con un torquímetro calibrado utilizando un dado hexagonal de pared profunda de alta calidad..

Especificaciones de apriete

Apriete	Tipo de tuerca	Tamaño del birlo	Tamaño Hexagonal
130 lbf-ft 176 Newton metro	Cono	M14 x 1.50	22 mm

** Use sólo tuercas y tornillos recomendados por su Distribuidor Autorizado y limpie o quite cualquier suciedad de aceite antes de apretar.



NOTA: No agregue aceite las tuercas. Para llantas cromadas, no sustituya con tuercas cromadas.

Inspeccione la superficie de montaje de la rueda antes de montar la llanta y quite la corrosión o cualquier partícula de corrosión.

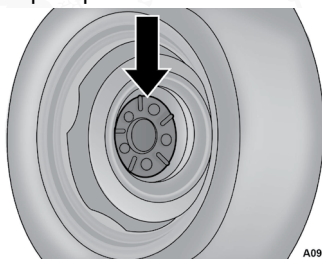

A091000006US

Superficie de montaje de la rueda

Apriete las tuercas/tornillos en un patrón de estrella hasta que cada tuerca/tornillo sea apretado dos veces. Asegúrese que el dado se encuentre correctamente acoplado a la tuerca/tornillo (no lo inserte a medio camino).

Después de 40 km (25 millas) revise el torque de la tuerca/tornillo para asegurarse de que todas las tuercas/tornillos estén correctamente asentadas contra la rueda.

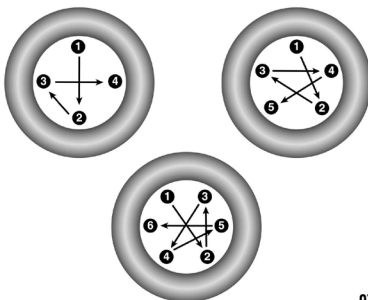

0706125609US

Patrón de apriete de 4, 5 y 6 tuercas/tornillos

¡ADVERTENCIA!

Para evitar el riesgo de tirar el vehículo fuera del gato, no apriete las tuercas/tornillos totalmente hasta que el vehículo se haya bajado. Si no se sigue esta advertencia puede ocasionar lesiones severas.

REQUERIMIENTOS DE COMBUSTIBLE

Escuchar detonaciones de ignición ligeras mientras opera el vehículo con gasolina del octanaje adecuado, no es razón de preocupación ni son perjudiciales para su motor. Sin embargo, si se escuchan detonaciones de ignición fuertes en el motor, pueden ocasionar daños, por lo que será necesario dar servicio de inmediato. Usar gasolina con número de octanaje menor al



recomendado puede causar fallas al motor que pueden no estar cubiertas por la Garantía del vehículo.

La gasolina de baja calidad puede ocasionar problemas como dificultad al arrancar, paro de motor y marcha irregular. Si experimenta estos síntomas, antes de considerar llevar su vehículo a servicio, le recomendamos cambiar de gasolinera.

Motor 3.0L SO (Estándar)

NO utilice combustible E-85 o mezclas de etanol en concentraciones mayores al 15% en este motor.



Este motor está diseñado para cumplir con las normas y regulaciones de emisiones, brindarle un rendimiento de combustible y un desempeño satisfactorio utilizando gasolina Regular o Magna con octanaje de 87 (sin plomo y de alta calidad). Para un desempeño óptimo en estos motores, se recomienda el uso de gasolina Premium con octanaje de 92 o mayor. Este aumento de rendimiento es más notorio en climas cálidos o bajo condiciones de carga pesada, como el arrastre de remolque.

Motor 3.0L HO (Alto poder) – Modelos RHO

NO utilice combustible E-85 o mezclas de etanol en concentraciones mayores al 15% en este motor.



El motor está diseñado para cumplir con todos los reglamentos de emisiones y para proveer un excelente desempeño y rendimiento de combustible, con el uso de gasolina de 92 octanos o Premium (sin plomo y de alta calidad). El uso de gasolina de 92 octanos o superior es requerido en este motor.

Motores 3.6L

NO utilice combustible E-85 o mezclas de etanol en concentraciones mayores al 15% en este motor.



Este motor está diseñado para cumplir con las normas y regulaciones de emisiones, brindarle un rendimiento de combustible y un desempeño satisfactorio utilizando gasolina Regular o Magna con octanaje de 87 (sin plomo y de alta calidad). El uso de gasolina premium no es requerida, ya que no brinda ningún beneficio sobre la gasolina regular (magna) en estos motores.

Gasolina para aire limpio (en regiones donde aplique)

Actualmente, algunas gasolinas son reformuladas para contribuir a un aire más limpio, especialmente en aquellas áreas donde la contaminación es alta. Estas nuevas mezclas proporcionan una combustión más limpia y son conocidas como gasolina "reformulada".

El fabricante apoya estos esfuerzos para lograr un aire más limpio. Usted puede apoyar usando estas mezclas conforme se hacen más comerciales.



Gasolina reformulada (en regiones donde aplique)

Muchas áreas del país requieren el uso de gasolinas menos contaminantes conocidas como "Gasolinas reformuladas". La gasolina reformulada contiene oxigenantes, además de que está especialmente mezclada para reducir las emisiones del vehículo y mejorar la calidad del aire.

El fabricante recomienda el uso de gasolina reformulada. Las gasolinas reformuladas correctamente mezcladas brindan un excelente desempeño y durabilidad de los componentes del motor y del sistema de combustible.

Materiales adicionados al combustible (en regiones donde aplique)

Además de usar gasolina sin plomo con el octanaje adecuado se recomiendan las gasolinas con aditivos estables, detergentes y anticorrosivos. El uso de gasolinas que tienen estos aditivos ayudará a mejorar el rendimiento del combustible, reducir las emisiones y mantener el desempeño del vehículo.

 Gasolinas detergentes designadas TOP TIER contienen un mayor nivel de detergentes que ayudan más a la minimización de depósitos en el motor y el sistema de combustible. Cuando esté disponible, se recomienda el uso de gasolina detergente Top Tier. Visite www.toptiergas.com para una lista de gasolineras que expenden gasolinas detergentes TOP TIER.

El uso indiscriminado de productos de limpieza del sistema de combustible debe ser evitado. Muchos de estos materiales destinados para la eliminación de goma y barniz pueden contener disolventes activos o ingredientes similares. Estos pueden dañar la junta del sistema de combustible y materiales de diafragma.

Gasolina/mezclas oxigenadas (en regiones donde aplique)

Algunos proveedores de combustible mezclan la gasolina sin plomo con oxigenantes tales como el etanol.

¡PRECAUCIÓN!

NO use E-85 o gasolinas que contengan metanol o gasolinas que contengan más del 15% de etanol (E-15). El uso de estas mezclas puede provocar problemas de arranque y manejo así como dañar componentes importantes del sistema de combustible, causar emisiones que excedan los límites establecidos, y/o que se encienda el indicador de mal funcionamiento. Las etiquetas de la bomba deben de indicar claramente si la gasolina contiene una cantidad de Etanol mayor al 15%. (E-15)

Los problemas que se generen por el uso de mezclas de metanol/gasolina o más del 15% de etanol (E-15), no son responsabilidad del fabricante y pueden anular la cobertura de la Garantía del Vehículo.



NO use E-85 en vehículos sin combustible flexible (en regiones donde aplique)

Los vehículos sin la opción de combustible flexible son compatibles con gasolina que contenga hasta 15% de etanol (E15). La gasolina con un contenido mayor de etanol puede anular la Garantía del Vehículo.

Si un vehículo que no cuenta con la opción de combustible flexible se carga de modo inadvertido con combustible E-85, el motor presentará algunos o todos los síntomas siguientes:

- Funciona de un modo deficiente.
- Se encenderá la “Luz de indicación de mal funcionamiento” (MIL) del OBD II.
- Desempeño deficiente del motor.
- Arranque en frío y capacidad de control del vehículo en frío deficiente.
- Se aumenta el riesgo de corrosión de componentes del sistema de combustible.

Modificaciones del sistema de combustible para CNG y LP

Las modificaciones que permitan al motor operar con gas natural comprimido (CNG) o propano líquido (LP) pueden provocar daño al motor, sistema de emisiones y componentes del sistema de combustible. Los problemas originados por el uso de CNG o LP no son responsabilidad del fabricante y pueden anular la Garantía del Vehículo.

MMT en la gasolina (en regiones donde aplique)

El (Tricarbonilo Metiliciclopentadieno de Manganeso) MMT es un aditivo metálico que contiene manganeso y que se mezcla con algunas gasolinas para incrementar el octanaje. La gasolina que se mezcla con MMT no brinda mayores ventajas de desempeño que la gasolina con el mismo octanaje sin MMT. En algunos vehículos la gasolina mezclada con MMT reduce la vida de las bujías y el desempeño del sistema de emisiones. El fabricante recomienda que utilice la gasolina sin MMT en su vehículo. Puesto que en la bomba de la gasolinera puede no estar indicado el contenido de MMT, debe preguntarle al vendedor de gasolina si la gasolina contiene MMT. Es mucho más importante buscar gasolina sin MMT en Canadá, ya que el MMT puede ser usado a niveles mayores de los que se permiten en Estados Unidos. El uso de MMT está prohibido en gasolinas reformuladas en el estado de California y a nivel federal de Estado Unidos.

Precauciones del sistema de combustible

¡PRECAUCIÓN!

Tome en cuenta estos lineamientos para mantener el desempeño de su vehículo:

- El uso de gasolina con plomo está prohibido por la ley Federal. Usar gasolina con plomo puede afectar el desempeño del motor y dañar el sistema de control de emisiones.



¡PRECAUCIÓN!

- Un motor desafinado o ciertas condiciones del sistema de combustible o de la ignición pueden ocasionar sobrecalentamiento en el convertidor catalítico. Si percibe un olor a quemado picante o un poco de humo claro, su motor puede estar desafinado o funcionando mal y puede requerir servicio de inmediato. Consulte a su Distribuidor Autorizado para que le den servicio al vehículo.
- No se recomienda el uso de aditivos para combustible que se venden para mejorar el octanaje. La mayoría de estos productos contienen altas concentraciones de metanol. Los daños al sistema de combustible o los problemas de desempeño del vehículo ocasionados por tales combustibles o aditivos no son responsabilidad del fabricante y pueden anular o no estar cubiertos por la Garantía de su vehículo..

NOTA: Alterar intencionalmente los sistemas de control de emisiones es motivo de sanciones civiles que se imputarán en su contra.

CAPACIDAD DE LÍQUIDOS

	Métrico	EE.UU.
Combustible (aproximado)		
1500 Tradesman Cabina Quad / HFE Cabina Quad / Bighorn Cabina Quad	87 litros	23 galones
1500 Cabina Quad / Doble cabina con caja corta	98 litros	26 galones
1500 Cabina Quad / Doble cabina con caja larga	124.9 litros	33 galones
Aceite de motor con filtro		
Motor de 3.0 litros	7.1 litros	7.5 cuartos
Motor de 3.6 litros	4.7 litros	5 cuartos
Sistema de enfriamiento		
Motor 3.0L Estándar con calentador de aceite para eje	17.5 litros	18.49 cuartos
Motor 3.0L Estándar y Alto poder (RHO)	15.3 litros	16.17 cuartos
Intercooler Motor 3.0L Estándar y Alto poder (RHO)	4.1 litros	4.33 cuartos
Motor de 3.6 litros	12.1 litros	12.8 cuartos
Motor 3.6L con calentador de aceite para eje	14.3 litros	15.11 cuartos



FLUIDOS RECOMENDADOS, LUBRICANTES Y PARTES GENUINAS

Motor

Componente	Líquidos, lubricantes y partes genuinas
Refrigerante del motor	Recomendamos el uso de Anticongelante / refrigerante Mopar®, fórmula OAT (tecnología de aditivo orgánico) para 10 años/150,000 millas (240,000 km).
Refrigerante del Intercooler del motor	Recomendamos el uso de Anticongelante / refrigerante Mopar®, fórmula OAT (tecnología de aditivo orgánico) para 10 años/150,000 millas (240,000 km), o su equivalente que cumpla con la especificación del fabricante MS.90032.
Unidad generadora del motor (MGU) — Motor 3.6L (si así está equipado)	Recomendamos el uso de Anticongelante / refrigerante Mopar®, fórmula OAT (tecnología de aditivo orgánico) para 10 años/150,000 millas (240,000 km).
Aceite de motor — Motor 3.0L SO (Estándar)	<p>Use aceite de motor completamente sintético Mopar® SAE 0W-20 que cumpla con los requerimientos del estándar de materiales MS-6395. Puede usar aceite SAE 0W-20 completamente sintético equivalente pero debe tener la marca registrada API "Starbust" con nivel de certificación API-SP o posterior. API-SN+ también es aceptable.</p> <div style="border: 1px solid black; padding: 5px; text-align: center;"> <p>¡PRECAUCIÓN!</p> <p>Utilizar un nivel de certificación API anterior (como API-SN o previo) puede resultar en daño al motor y no está cubierto por la Garantía del Vehículo.</p> </div>
Aceite de motor — RHO Motor 3.0L HO (Alto poder)	<p>Use aceite de motor completamente sintético Mopar® SAE 0W-40 que cumpla con los requerimientos del estándar de materiales MS-A0921. Puede usar aceite SAE 0W-40 completamente sintético equivalente pero debe tener la marca registrada API "Donut" con nivel de certificación API-SP o posterior. API-SN+ también es aceptable.</p> <div style="border: 1px solid black; padding: 5px; text-align: center;"> <p>¡PRECAUCIÓN!</p> <p>Utilizar un nivel de certificación API anterior (como API-SN o previo) puede resultar en daño al motor y no está cubierto por la Garantía del Vehículo.</p> </div>
Selección de combustible — Motor 3.0L SO (Estándar)	<p>87 octanos, Gasolina Regular (Magna), aceptable. No use E-85.</p> <p>92 octanos (Gasolina Premium), recomendada.</p>



Componente	Líquidos, lubricantes y partes genuinas
Selección de combustible — RHO Motor 3.0L HO (Alto poder)	92 octanos (Gasolina Premium), no use E-85.
Aceite de motor — Motor 3.6L	Use aceite de motor completamente sintético Mopar® SAE 0W-20 que cumpla con los requerimientos del estándar de materiales MS-6395. Puede usar aceite SAE 0W-20 completamente sintético equivalente pero debe tener la marca registrada API "Starbust".
Selección de combustible — Motor 3.6L	87 octanos, Gasolina Regular (Magna). No use E-85.

¡PRECAUCIÓN!

- Si se mezclan refrigerantes de motor (anticongelantes) distintos a los refrigerantes de Tecnología Orgánica Aditiva (OAT), se puede dañar el motor y disminuir la protección contra la corrosión. El refrigerante OAT es diferente y no debe ser mezclado con el refrigerante de motor de Tecnología Híbrida Aditiva (HOAT). Si se introduce un refrigerante que no sea OAT (MS.90032) al sistema de enfriamiento en caso de emergencia, lave y reemplace con el refrigerante OAT especificado tan pronto como sea posible.
- No use solamente agua o refrigerantes de motor (anticongelantes). No utilice antioxidantes adicionales ya que pueden no ser compatibles con el refrigerante del motor del radiador y dañarlo.
- Este vehículo no se ha diseñado para usarse con refrigerantes para motor (anticongelantes) a base de propilenglicol. Se recomienda no utilizar refrigerantes de motor a base de propilenglicol.

Chasis

Componente	Líquidos, lubricantes y partes genuinas
Transmisión automática	Utilice líquido de transmisión automática Mopar® ZF 8&9 ATF, o equivalente. En no usar el líquido correcto podría afectar el funcionamiento o el desempeño de la transmisión.
Caja de transferencia 48-11 bajo demanda con dos velocidades (con 4WD AUTO)	Se recomienda usar líquido Mobil LT o su equivalente Mopar®.
Caja de transferencia 48-12 parcial con dos velocidades (sin 4WD AUTO)	Se recomienda usar Shell Spirax S2 ATF A389 o su equivalente Mopar®.



Componente	Líquidos, lubricantes y partes genuinas
Eje frontal	Se recomienda usar lubricante sintético para ejes Mopar® GL-5 SAE 75W-85.
Eje trasero C235 (3.21/3.55)	Se recomienda usar lubricante sintético para engranes Mopar® SAE 75W-90 (MS-A0160). Los ejes traseros de deslizamiento limitado requieren de 148 ml (5 oz) de Aditivo de deslizamiento limitado Mopar® (MS-10111).
Eje trasero C235 (3.92)	Se recomienda usar lubricante sintético para engranes Mopar® SAE 75W-140 (MS-8985). Los ejes traseros de deslizamiento limitado requieren de 148 ml (5 oz) de Aditivo de deslizamiento limitado Mopar® (MS-10111).
Eje trasero RB260 (3.92)	Se recomienda usar lubricante sintético para engranes Mopar® SAE 75W-90 (MS-A0160). Los ejes traseros de deslizamiento limitado requieren de 148 ml (5 oz) de Aditivo de deslizamiento limitado Mopar® (MS-10111).
Cilindro maestro del freno	Se recomienda líquido de frenos Mopar® DOT 3, SAE J1703.



ÍNDICE GENERAL

Contenido

■ INTRODUCCIÓN	5
• BIENVENIDA.....	6
• CÓMO USAR ESTE MANUAL.....	7
- Símbolos clave.....	7
• CONVERSIONES / CAMPISTAS.....	7
• INFORMACIÓN AL PROPIETARIO — CARGA DE VEHÍCULO Y CÁM- PER.....	7
• MODIFICACIONES/ALTERACIONES AL VEHÍCULO.....	8
- Información esencial.....	8
- Símbolos.....	9
• PRECAUCIONES Y ADVERTENCIAS.....	11
■ CONOCIENDO SU VEHÍCULO	12
• LLAVE DIGITAL (SI ASÍ ESTÁ EQUIPADO).....	17
- Emparejamiento de la llave digital del propietario.....	17
• LLAVES.....	19
- Transmisor de llave (si así está equipado).....	19
• LLAVE SENTRY.....	25
• INTERRUPTOR DE IGNICIÓN.....	26
- Botón de ignición sin llave Keyless Enter-N-Go.....	26
• SISTEMA DE ARRANQUE REMOTO (SI ASÍ ESTÁ EQUIPADO)....	28
- Cómo utilizar el arranque remoto.....	28
- Para salir de la modalidad de arranque remoto.....	29
- Activación del desempañador frontal, arranque remoto (si así está equipado).....	30
- Sistemas de confort del arranque remoto (si así está equipado) 30	
- Activación del limpiaparabrisas, deshielo frontal, arranque remoto (si así está equipado).....	31
- Mensaje de aborto del arranque remoto.....	31
• SISTEMA DE ALARMA DE SEGURIDAD (SI ASÍ ESTÁ EQUIPADO)	32
- Para armar el sistema de alarma.....	32
- Para desarmar el sistema.....	32



- Rearmado del sistema	33
- Anulación manual del sistema	33
• PUERTAS	33
- Seguros manuales de las puertas	33
- Seguros eléctricos de las puertas (si así está equipado)	34
- Estribos eléctricos laterales (si así está equipado).....	35
- Keyless Enter-N-Go™ / Entrada pasiva	35
- Desbloqueo automático de puertas (si así está equipado).....	39
- Bloqueo automático de puertas (si así está equipado).....	39
- Sistema de seguros para protección infantil – Puertas traseras.....	39
• VOLANTE.....	40
- Columna de dirección abatible/telescópica.....	40
- Volante con calefacción (si así está equipado).....	41
• ASIENTO DEL CONDUCTOR CON MEMORIA (SI ASÍ ESTÁ EQUIPADO)	42
• ASIENTOS	44
- Ajuste manual de los asientos delanteros (si así está equipado).....	44
- Ajuste manual de los asientos traseros	46
- Ajuste eléctrico de los asientos frontales (si así está equipado)	47
- Soporte lumbar (si así está equipado).....	49
- Sistema de entrada/salida fácil del asiento (si así está equipado) ...	50
- Asientos con masaje (si así está equipado)	50
- Asientos con calefacción (si así está equipado).....	52
- Asientos ventilados (si así está equipado).....	53
- Ganchos para bolsas (si así está equipado).....	53
• CABECERAS	54
- Cabeceras de asientos delanteros	54
- Cabeceras de asientos traseros	58
• CONSEJOS RÁPIDOS DE RECONOCIMIENTO DE VOZ (SI ASÍ ESTÁ EQUIPADO)	59
- Introducción al reconocimiento de voz	59
- Comandos básicos de voz.....	59
- Inicio.....	59
• PEDALES DEL CONDUCTOR AJUSTABLES (SI ASÍ ESTÁ EQUIPADO)	60



• ESPEJOS	61
- Espejo interior	61
- Espejo de vanidad iluminado (si así está equipado).....	65
- Visera deslizable (si así está equipado)	65
- Espejos exteriores	65
- Espejos exteriores con atención automático (si así está equipado)	68
- Espejos eléctricos (si así está equipado).....	68
- Espejos exteriores eléctricos plegables (si así está equipado) ...	69
- Espejos eléctricos plegables (si así está equipado)	69
- Interruptor de ajuste de espejo convexo eléctrico (si así está equipado).....	70
- Luz de utilidad frontal y luz de orientación trasera (si está equipado)	71
• PORTERO ELÉCTRICO DE LA COCHERA (SI ASÍ ESTÁ EQUIPADO)	73
- Antes de empezar la programación de HomeLink®	73
- Borrar todos los canales de HomeLink®	74
- Identificando si tiene un dispositivo de código cambiante o no cambiante	74
- Programación del HomeLink® para un portero eléctrico de cochera	74
- Programación del HomeLink® para dispositivos misceláneos	76
- Reprogramación de un sólo botón de HomeLink®	76
- Seguridad.....	76
- Resolución de problemas	76
• LUCES EXTERIORES	77
- Interruptor de los faros	77
- Palanca multifunciones	78
- Luces de conducción diurna (DRLs, si así está equipado).....	79
- Interruptor de selección de luces altas/bajas.....	79
- Control automático de las luces altas (si así está equipado)	79
- Claxon óptico	80
- Faros automáticos (si así está equipado).....	80
- Luces de estacionamiento y luces del tablero	80
- Faros automáticos con limpiadores (si así está equipado)	80



- Iluminación de faros en aproximación	81
- Retardo de los faros (si así está equipado)	82
- Recordatorio de luces encendidas.....	82
- Faros de niebla delanteros (si así está equipado).....	82
- Señales direccionales	83
- Ayuda en el cambio de carril (si así está equipado)	83
- Luces de carga/Luces de remolque/Luces de la batea (si así está equipado).....	83
- Ahorrador de batería.....	84
• LUCES INTERIORES	84
- Luces de cortesía.....	84
- Luces de cortesía y lectura	85
- Control de atenuación.....	86
- Sistema de acceso iluminado	87
• LIMPIA Y LAVAPARABRISAS	87
- Operación del limpiaparabrisas	88
- Limpiadores con sensores de lluvia (si así está equipado)	89
• CONTROLES DE CLIMA	90
- Descripción y funcionamiento del control automático de clima (si así está equipado)	90
- Descripción y funciones del control manual del clima (si así está equipado).....	94
- Control automático de temperatura (ATC) (si así está equipado).....	97
- Reconocimiento de voz para el clima (si así está equipado).....	97
- Consejos de operación	98
• ALMACENAMIENTO Y EQUIPAMIENTO INTERNO	99
- Almacenamiento	99
- Compartimiento de almacenamiento central – Solo modelos RHO (si así está equipado).....	103
- Compartimiento superior para lentes de sol	104
- Compartimiento de almacenamiento en el piso en la segunda fila de asientos (si así está equipado)	105
- Controles USB/AUX (si así está equipado)	107
- Tomas de corriente eléctrica (si así está equipado).....	110
- Inversor de corriente (si así está equipado).....	111
- Superficie de carga inalámbrica (si así está equipado).....	113



• VENTANAS	116
- Ventanas eléctricas.....	116
- Características de ventana automática.....	117
- Interruptor de bloqueo de las ventanas	118
- Ventana trasera deslizable eléctrica (si así está equipado).....	118
- Ruido de viento	119
• TOLDO SOLAR ELÉCTRICO (SI ASÍ ESTÁ EQUIPADO).....	119
- Toldo solar eléctrico de panel sencillo (si así está equipado).....	119
- Toldo solar eléctrico de doble panel.....	121
- Apertura y cierre del toldo solar	122
- Apertura y cierre de la cortinilla del toldo solar	123
• COFRE.....	124
- Para abrir el cofre	124
- Para cerrar el cofre	125
• COMPUERTA TRASERA.....	125
- Apertura	125
- Liberación electrónica de la compuerta trasera (si así está equipado).....	126
- Cierre	126
- Compuerta eléctrica (si así está equipado)	126
- Compuerta trasera multifunciones (si así está equipado).....	128
- Bloqueo de compuerta trasera.....	129
- Retiro de compuerta trasera	129
- Instalando la compuerta trasera	133
- Escalón de batea (si así está equipado).....	136
• BATEA.....	138
- Sistema de rieles de sujeción en la batea (si así está equipado)	140
• RAMBOX® (SI ASÍ ESTÁ EQUIPADO).....	142
- Bloqueo y desbloqueo de la RamBox.....	142
- Compartimientos de almacenamiento laterales integrados en la caja Rambox®	143
- Advertencia de seguridad RamBox®.....	145
- Divisor del área de carga (si así está equipado).....	146



• CUBIERTA DE LONA ABATIBLE DE 3 PUNTOS (SI ASÍ ESTÁ EQUIPADO).....	148
- Componentes de la cubierta de lona abatible.....	148
- Doblado de la cubierta para conducción o retiro de la cubierta.	149
- Instalación de la cubierta	154
- Limpieza de la cubierta	157
■ TABLERO DE INSTRUMENTOS	158
• MÓDULO DE INSTRUMENTOS BASE (SI ASÍ ESTÁ EQUIPADO)	159
- Descripción del módulo de instrumentos Base.....	159
• MÓDULO DE INSTRUMENTOS ALTA GAMA (SI ASÍ ESTÁ EQUIPADO).....	161
- Descripción del módulo de instrumentos de Alta Gama	161
• MÓDULO DE INSTRUMENTOS PREMIUM (SI ASÍ ESTÁ EQUIPADO)	162
- Descripción del módulo de instrumentos Premium.....	162
• MÓDULO DE INSTRUMENTOS PREMIUM – MODELOS RHO (SI ASÍ ESTÁ EQUIPADO).....	164
- Descripción del módulo de instrumentos – Modelos RHO (si así está equipado)	164
• PANTALLA DEL MÓDULO DE INSTRUMENTOS	165
- Controles de la pantalla del módulo de instrumentos.....	166
- Ajustes	176
- Pantalla HUD (si está equipado).....	179
- Modo conducción RHO (si así está equipado)	181
- Mensaje del ahorrador de batería/Modo de ahorro de batería - Acciones de reducción de carga eléctrica (si así está equipado) ..	181
• LUCES DE ADVERTENCIAS Y MENSAJES	183
- Luces de advertencia rojas	183
- Luces de advertencia amarillas	188
- Luces indicadoras amarillas.....	192
- Luces indicadoras verdes	194
- Luces indicadoras del modo de conducción.....	196
- Luces indicadoras blancas.....	197
- Luces indicadoras azules.....	197
• SISTEMA DE DIAGNÓSTICO A BORDO — (OBD II).....	197
- Seguridad cibernética del sistema de diagnóstico a bordo (OBD II).....	198



• PROGRAMAS DE MANTENIMIENTO DE INSPECCIÓN DE EMISIONES.....	198
■ ARRANQUE Y OPERACIÓN	200
• PROCEDIMIENTOS DE ARRANQUE	205
- AutoPark	205
- Función de arranque de un sólo toque (si así está equipado)...	207
- Arranque normal encender usando del botón "Engine Start/Stop" (Arranque/Paro de motor).....	208
- Arranque después de estacionamiento prolongado	209
- Si el motor no arranca.....	209
- Después del arranque.....	210
• CALENTADOR DEL BLOQUE DEL MOTOR (SI ASÍ ESTÁ EQUIPADO)	210
• RECOMENDACIONES SOBRE EL ASENTAMIENTO DEL MOTOR	211
• FRENO DE ESTACIONAMIENTO	211
- Freno de estacionamiento eléctrico (EPB)	211
• TRANSMISIÓN AUTOMÁTICA	215
- Interbloqueo de la ignición	217
- Sistema de interbloqueo del freno y selector de la transmisión (BTSI).....	217
- Transmisión automática de 8 velocidades (si así está equipado)	217
• FUNCIONAMIENTO DE LA TRACCIÓN EN LAS CUATRO RUEDAS (SI ASÍ ESTÁ EQUIPADO).....	223
- Caja de transferencia controlada electrónicamente de 4 posiciones (si así está equipado).....	223
- Caja de transferencia controlada electrónicamente de 5 posiciones (si así está equipado).....	227
• FUNCIONAMIENTO DE LA TRACCIÓN EN LAS CUATRO RUEDAS – MODELOS RHO (SI ASÍ ESTÁ EQUIPADO).....	231
- Caja de transferencia controlada electrónicamente de 4 posiciones (si así está equipado).....	231
- Control de selección de velocidad (SSC, si así está equipado)	235
• MODOS RHO (SI ASÍ ESTÁ EQUIPADO)	238
- Descripción	238
- Control de lanzamiento (si así está equipado).....	240



- SISTEMA DE SUSPENSIÓN DE AIRE CON NIVELACIÓN ACTIVA (SI ASÍ ESTÁ EQUIPADO) 241
 - Descripción 241
 - Modos de la suspensión de aire 244
 - Mensajes de la pantalla del módulo de instrumentos 244
 - Operación 245
- SISTEMA DE SUSPENSIÓN DE AIRE CON NIVELACIÓN ACTIVA (GRUPO OFF-ROAD, SI ASÍ ESTÁ EQUIPADO)..... 246
 - Modos de la suspensión de aire (si así está equipado)..... 248
 - Mensajes de la pantalla del módulo de instrumentos 249
 - Operación 249
- CANCELACIÓN DE RUIDO AUTOMÁTICA..... 250
- SISTEMA DE BLOQUEO DEL EJE (SI ASÍ ESTÁ EQUIPADO)..... 250
- DIFERENCIAL DE DESLIZAMIENTO LIMITADO (SI ASÍ ESTÁ EQUIPADO)..... 252
- DIRECCIÓN ASISTIDA..... 252
 - Dirección eléctrica..... 252
- SISTEMA DE PARO/ARRANQUE DE MOTOR (STOP/START, SI ASÍ ESTÁ EQUIPADO)..... 253
 - Modo automático 253
 - Posibles razones de ausencia de apagado automático del motor (Autostop) 254
 - Arrancar el motor mientras se encuentra en modo Autostop..... 255
 - Para desactivar el sistema de Paro/Arranque del motor manualmente 255
 - Para activar el sistema de Paro/Arranque del motor manualmente 256
 - Falla del sistema 256
- CONTROL ELECTRÓNICO DE VELOCIDAD (SI ASÍ ESTÁ EQUIPADO)..... 256
 - Control de crucero adaptativo (ACC, si así está equipado)..... 257
- SISTEMA DE ASISTENCIA PARA SEÑALES DE TRÁNSITO (SI ASÍ ESTÁ EQUIPADO)..... 270
 - Activación/Desactivación 270
 - Modos de asistencia para señales de tránsito..... 270
 - Indicadores en pantalla..... 271
- CONTROL CRUCERO PARA CAMINOS SINUOSOS (RRCC, SI ASÍ ESTÁ EQUIPADO)..... 272



- Operación del Control Crucero Para Caminos Sinuosos (RRCC) (Sí así está equipado)..... 272
- SISTEMA DE AYUDA DELANTERA Y TRASERA PARA ESTACIONARSE, PARKSENSE® (SI ASÍ ESTÁ EQUIPADO)..... 274
 - Sensores del sistema ParkSense® 275
 - Pantalla de advertencia del sistema ParkSense® 276
 - Pantalla del Sistema ParkSense® 276
 - Habilitación y deshabilitación del sistema ParkSense® delantero y trasero..... 279
 - Realizar Servicio al sistema de asistencia de estacionamiento ParkSense 279
 - Limpieza del sistema ParkSense..... 280
 - Precauciones al usar el sistema ParkSense..... 280
 - Activación y Desactivación del Sistema de asistencia de estacionamiento activo ParkSense®.....283
 - Operación de la asistencia del lugar de estacionamiento paralelo/perpendicular 284
 - Salir de un lugar de estacionamiento..... 288
 - Maniobra de estacionamiento Pausada/Cancelada 289
- ASISTENCIA DE ESTACIONAMIENTO ACTIVA – MODO ASISTENCIA EN LA DIRECCIÓN (SI ASÍ ESTÁ EQUIPADO) 289
 - Operación de asistencia para maniobras de estacionamiento en paralelo y perpendicular (si así está equipado) 289
 - Salir de un lugar de estacionamiento..... 293
- SISTEMA DE ASISTENCIA ACTIVA A LA CONDUCCION BASICA (SI ASI ESTA EQUIPADO)..... 294
 - Operación 294
 - Activando o desactivando la asistencia de conducción activa .. 296
 - Indicaciones en la pantalla..... 299
 - Estado del sistema..... 299
 - Operación del sistema/Limitaciones 300
 - Sistema de asistencia activa para la conducción de manos libres (si así está equipado) 301
 - Funciones adicionales sin uso del asistente de manos libres ... 303
 - Activar o desactivar el sistema de asistencia activa de manejo 306
- INDICACIONES EN LA PANTALLA 309
 - Estado del sistema..... 310
 - Operación del sistema/Limitaciones 310



• SISTEMA DE GESTIÓN ACTIVA DE CARRILES (SI ASÍ ESTÁ EQUIPADO).....	312
- Operación del sistema de gestión activa de carriles.....	312
- Activar o desactivar la gestión activa de carriles	313
- Pantalla de advertencia de Gestión activa de carriles	313
- Cambiando el estado de gestión activa de carriles	315
• CÁMARA TRASERA DE REVERSA PARKVIEW® (SI ASÍ ESTÁ EQUIPADO).....	316
- Sistema de cámara frontal con líneas de ruedas (si así está equipado).....	323
- Sistema de cámara de vista periférica para remolques (Si así está equipado).....	324
• CARGA DE COMBUSTIBLE	328
• CARGA DEL VEHÍCULO	330
- Etiqueta de certificación.....	330
- Tasa de peso bruto vehicular (GVWR)	330
- Carga útil.....	331
- Tasa de peso bruto en el eje (GAWR)	331
- Tamaño de la llanta.....	331
- Tamaño del Rin	331
- Presiones del inflado.....	331
- Peso vehicular	331
- Carga	331
• ARRASTRE DE REMOLQUE	332
- Definiciones comunes de arrastre	333
- Tipo de enganche de remolque y peso máximo del remolque ..	336
- Peso de remolque (máxima carga y pesos)	336
- Asistencia para el montaje del enganche del remolque	337
- Control de dirección en reversa del remolque (si así está equipado)	340
- Requerimientos de arrastre	343
- Módulo integrado de frenos para remolque (ITBM, si así está equipado).....	345
- Consejos de arrastre.....	350
• ARRASTRE RECREATIVO (MODELOS DE TRACCIÓN DE 4 RUEDAS, SI ASÍ ESTÁ EQUIPADO)	353
- Cambio a Neutral (N).....	354



• CONSEJOS DE MANEJO.....	356
- Conducción sobre superficies resbaladizas.....	356
- Manejo a través de agua	356
- Consejos de conducción en todo terreno	358
- Después de la conducción fuera del camino ("Off-Road").....	358
• CONSEJOS DE CONDUCCIÓN – MODELOS RHO (SI ASÍ ESTÁ EQUIPADO)	359
- Consejos para la Conducción Todoterreno.....	359
- Operación del freno y acelerador simultáneos	360
■ MULTIMEDIA	368
• SISTEMAS UCONNECT (SI ASÍ ESTÁ EQUIPADO)	370
• SEGURIDAD CIBERNÉTICA.....	370
• AJUSTES DEL UCONNECT®	370
- Funciones Programables por el Usuario.....	371
- Configuración del Sistema Uconnect® 5/5 NAV con pantalla de 8.4" / Uconnect 5 NAV con pantalla de 12" / Uconnect 5 NAV con pantalla de 14.5"	371
- Controles de audio en el volante (si así está equipado).....	395
- Operación del radio.....	396
- Modo Medios	396
• PANTALLA DEL PASAJERO (SI ASI ESTA EQUIPADO).....	396
- Permisos de la pantalla del pasajero	396
- Pantalla de inicio.....	397
- Audio y Video.....	399
- Proyectando HDMI.....	401
- Gestión de dispositivos	401
- Navegación.....	402
- Cámara	403
• PÁGINAS DE DESEMPEÑO (SI ASÍ ESTÁ EQUIPADO).....	403
- Cronómetros	404
- Medidores	405
- Fuerza G.....	405
• MODOS DE MANEJO (SI ASÍ ESTÁ EQUIPADO)	407
• PÁGINAS ON ROAD (SI ASÍ ESTÁ EQUIPADO).....	409
• PÁGINAS OFF ROAD (SI ASÍ ESTÁ EQUIPADO)	414



- Recomendaciones para pista o uso extremo todo terreno	428
• OPERACIÓN DE RADIO Y TELÉFONOS MÓVILES	429
- Páginas Todoterreno (si así está equipado)	429
- Barra de Estado de Páginas Todoterreno	430
- Dinámica del Vehículo	431
• ARRASTRE DE REMOLQUE (SI ASÍ ESTA EQUIPADO)	435
- Cámaras (si así está equipado)	438
- Verificación de luces	438
- Configuración	439
■ SEGURIDAD	441
• CARACTERÍSTICAS DE SEGURIDAD	443
- Sistema de frenos antibloqueo (ABS)	443
- Detección de conductor somnoliento (DDD, si así está equipado)	444
- Sistema electrónico de control de los frenos (EBC)	446
- Modos de operación del ESC	448
- Asistencia en pendiente (HSA)	451
- Seleccionar control de velocidad (SSC, si así está equipado) ..	452
- Sistema de control de tracción (TCS) (si así está equipado)	455
- Control de balanceo del remolque (TSC, si así está equipado) ..	455
• SISTEMAS AUXILIARES PARA LA CONDUCCIÓN	455
- Monitoreo de puntos ciegos (BSM, si así está equipado)	455
- Asistente de punto ciego activado por luz direccional (si así está equipado)	461
- Advertencia de colisión delantera con mitigación (FCW) (Si así está equipado)	464
- Sistema de monitoreo de presión de las llantas (TPMS, si así está equipado)	469
• SISTEMAS DE PROTECCIÓN PARA LOS OCUPANTES	477
- Características de los sistemas de protección a los ocupantes ..	478
- Precauciones importantes de seguridad	478
- Sistema de cinturones de seguridad	479
- Sistema de protección complementario (SRS, si así está equipado) ..	487
- Sistema de respuesta mejorada de accidentes	501



-	Mantenimiento a su sistema de bolsa de aire.....	502
-	Registro de información de eventos (EDR)	502
-	Sistemas de protección para niños.....	503
-	Sistema de sujeción de anclajes y correas inferiores para niños (LATCH).....	507
•	CONSEJOS DE SEGURIDAD	518
-	Transporte de pasajeros	518
-	Transporte de mascotas	519
-	Vehículos conectados.....	519
-	Verificaciones de seguridad que debe hacer dentro del vehículo	519
-	Verificaciones periódicas de seguridad que debe hacer fuera del vehículo.....	521
-	Gases de escape.....	521
-	Advertencias sobre el monóxido de carbono.....	522
■	EN CASO DE EMERGENCIA.....	523
•	LUCES DE ADVERTENCIA	524
•	LLAMADA DE ASISTENCIA Y SISTEMA DE EMERGENCIA SOS (SI ASÍ ESTÁ EQUIPADO).....	525
•	USO DEL GATO Y CAMBIO DE LLANTAS.....	529
-	Preparación para el cambio de llanta	529
-	Ubicación de gato	530
-	Desmontaje del gato y herramientas	530
-	Desmontaje de la llanta de refacción.....	532
-	Instrucciones del cambio de llanta.....	534
-	Para almacenar una llanta desinflada o de repuesto	538
-	Reinstalación del gato y las herramientas	540
•	PROCEDIMIENTO DE ARRANQUE CON CABLES PASA CORRIENTE.....	541
-	Preparaciones para el arranque con pasa corriente.....	541
-	Procedimiento para el arranque con cables pasa corriente.....	542
•	LLENADO DE EMERGENCIA (SI ASÍ ESTÁ EQUIPADO).....	544
•	SI EL MOTOR SE SOBRECALIENTA.....	545
•	LIBERACIÓN MANUAL DE LA POSICIÓN DE ESTACIONAMIENTO (P).....	546
-	Para restablecer el liberador manual de la posición de estacionamiento:	547



• LIBERAR UN VEHÍCULO ATASCADO	548
• PARA REMOLCAR UN VEHÍCULO DESCOMPUESTO	549
- Modelos con tracción en dos ruedas	550
- Vehículos con tracción en las cuatro ruedas	550
- Ganchos de remolque de emergencia (si así está equipado) ...	551
• SISTEMA DE RESPUESTA MEJORADO DE ACCIDENTES (EARS)	552
• GRABADORA DE EVENTOS (EDR)	552
■ SERVICIO Y MANTENIMIENTO.....	553
• COMPARTIMIENTO DEL MOTOR.....	555
- Motor 3.0L (SO, Estándar).....	555
- Motor 3.0L (HO, Alto poder).....	556
- Motor 3.6L con Start/Stop	557
- Verificación del nivel del aceite — Motores 3.0 L	558
- Verificación del nivel del aceite — Motor 3.6L	560
- Adición de líquido del lavador	560
- Batería libre de mantenimiento	561
- Lavado a presión	562
• MANTENIMIENTO DEL VEHÍCULO	562
- Aceite del motor	562
- Filtro del purificador de aire del motor	564
- Mantenimiento del aire acondicionado	565
- Inspección de la banda de motor.....	569
- Lubricación de la carrocería.....	570
- Hojas del limpiaparabrisas.....	570
- Sistema de escape	572
- Sistema de enfriamiento	573
- Sistema de frenos	577
- Transmisión automática.....	578
- Nivel de líquido de eje trasero y delantero 4x4.....	580
- Caja de transferencia.....	580
• FUSIBLES	581
- Información general	581
- Centro de distribución de energía.....	582



- Centro de distribución de energía interno.....	586
• REEMPLAZO DE LUCES	592
- Reemplazo de luces, nombre y números de partes	592
- Reemplazo de focos exteriores	593
- Luz de freno montada en alto (CHMSL) con luz del área de carga	595
• LLANTAS.....	596
- Información de seguridad de llantas.....	596
- Terminología y definiciones de las llantas.....	599
- Carga y presión de las llantas.....	599
- Llantas (Información general).....	603
- Tipos de llantas.....	608
- Llanta de refacción (si así está equipado).....	609
- Cuidado de las ruedas y acabado de la rueda	611
- Cadenas para llantas (dispositivos de tracción).....	612
- Recomendaciones de rotación de llantas	614
• GRADOS UNIFORMES DE CALIDAD DE LAS LLANTAS	615
• ALMACENAMIENTO DEL VEHÍCULO	616
- MODO DE ALMACENAMIENTO DE BATERÍA — MODELOS RHO (SI ASÍ ESTÁ EQUIPADO)	616
• CARROCERÍA.....	617
- Protección de agentes atmosféricos.....	617
- Mantenimiento de carrocería y parte inferior	617
- Preservando carrocería	618
• INTERIORES	620
- Asientos y piezas tapizadas.....	620
- Piezas plásticas y pintadas.....	621
- Limpieza de la tapicería de piel	621
- Superficies de vidrio.....	622
■ ESPECIFICACIONES TÉCNICAS.....	623
• NÚMERO DE IDENTIFICACIÓN VEHICULAR.....	624
• SISTEMA DE FRENOS.....	624
• ESPECIFICACIONES DE APRIETE Y LLANTAS	624
- Especificaciones de apriete	624



• REQUERIMIENTOS DE COMBUSTIBLE.....	625
- Motor 3.0L SO (Estándar).....	626
- Motor 3.0L HO (Alto poder) – Modelos RHO.....	626
- Motores 3.6L.....	626
- Gasolina para aire limpio (en regiones donde aplique).....	626
- Gasolina reformulada (en regiones donde aplique).....	627
- Materiales adicionados al combustible (en regiones donde aplique)	627
- Gasolina/mezclas oxigenadas (en regiones donde aplique).....	627
- Modificaciones del sistema de combustible para CNG y LP.....	628
- MMT en la gasolina (en regiones donde aplique).....	628
- Precauciones del sistema de combustible.....	628
• CAPACIDAD DE LÍQUIDOS.....	629
• FLUIDOS RECOMENDADOS, LUBRICANTES Y PARTES GENUINAS	630
- Motor.....	630
- Chasis.....	631
■ ÍNDICE GENERAL.....	633

