



Alfa Romeo

Tonale

2025



GUÍA RÁPIDA DE ADVERTENCIAS Y PRECAUCIONES, LÉALA ANTES DE OPERAR SU VEHÍCULO

ÉSTAS SON SÓLO ALGUNAS DE LAS PRECAUCIONES QUE DEBE DE OBSERVAR PARA LA OPERACIÓN SEGURA DE SU VEHÍCULO, LEA SU MANUAL DE PROPIETARIO

SIEMPRE UTILICE SU CINTURÓN DE SEGURIDAD

AÚN SI SU VEHÍCULO ESTÁ EQUIPADO CON BOLSAS DE AIRE ES IMPRESCINDIBLE EL USO DEL CINTURÓN DE SEGURIDAD PARA TODOS LOS OCUPANTES DEL VEHÍCULO.

COMPUERTA TRASERA (SI ASÍ ESTÁ EQUIPADO)

LOS GASES DE ESCAPE PUEDEN INTRODUCIRSE AL COMPARTIMIENTO DE PASAJEROS CUANDO EL CRISTAL DE LA COMPUERTA TRASERA O LA COMPUERTA DEL VEHÍCULO ESTÉN ABIERTAS, LOS GASES DE ESCAPE PUEDEN CAUSAR GRAVES LESIONES O LA MUERTE, MANTENGA EL CRISTAL Y LA COMPUERTA CERRADOS CUANDO EL MOTOR ESTÉ ENCENDIDO.

SISTEMA DE ENFRIAMIENTO

LOS VENTILADORES PUEDEN FUNCIONAR EN CUALQUIER MOMENTO, NO ACERQUE LAS MANOS.



NO MEZCLE DIFERENTES TIPOS DE ANTICONGELANTE, MANTENGA EL NIVEL DEL ANTICONGELANTE DEL MOTOR ENTRE LAS MARCAS DE MÁXIMO Y MÍNIMO DEL TANQUE RECUPERADOR, SÓLO UTILICE ANTICONGELANTE MOPAR

USO DEL GATO (SI ASÍ ESTÁ EQUIPADO)

USE EL GATO SOLAMENTE PARA CAMBIAR LA RUEDA DEL VEHÍCULO, NUNCA TRABAJE O ENCIENDA EL VEHÍCULO CUANDO ESTÉ SOPORTADO POR EL GATO.

BATERÍA

SU BATERÍA NO REQUIERE MANTENIMIENTO DE NINGÚN TIPO, SIN EMBARGO SI REQUIRIERA TRABAJAR CON ELLA RECUERDE QUE CONTIENE GASES EXPLOSIVOS QUE PUDIERAN DAÑAR SUS OJOS, CAUSARLE CEGUERA O DAÑAR GRAVEMENTE SU PIEL.

¡PELIGRO!



¡GASES EXPLOSIVOS! PROTEJA SUS OJOS. CIGARROS, FLAMAS O CHISPAS PUEDEN CAUSAR QUE LA BATERÍA EXPLOTE. NO PERFORE NI ABRA LA BATERÍA

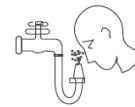

EN CASO DE CONTACTO CON LOS GASES O EL ÁCIDO DE LA BATERÍA, LAVE CON ABUNDANTE AGUA Y ENSEGUIDA ACUDA AL MÉDICO.

LLAVES

GOLPES EXCESIVOS, AVENTARLAS DE LAS ALTURAS, PRESIÓN EXCESIVA EN LA PARTE PLÁSTICA U OTROS MALOS MANEJOS, PUEDEN DAÑAR EL CIRCUITO Y OCASIONAR LA INMOVILIZACIÓN DE SU VEHÍCULO

**IMPORTANTE**

Este manual ilustra y describe las características de operación de los equipos tanto estándar como opcionales en el vehículo. Dependiendo de la versión y modelo que usted haya adquirido, su vehículo podría o no contar con alguna(s) de las características que se describen en este manual.

Asimismo, este manual podría describir características y/o equipos que ya no están disponibles y/o que no fueron ordenados para su vehículo.

Si tiene alguna duda o comentario al respecto no dude en contactar a cualquier distribuidor autorizado, o a nuestro CENTRO DE ATENCIÓN A CLIENTES (consulte su Póliza de Garantía).

Stellantis México hace de su conocimiento que este vehículo cuenta con cristales tintados de origen.

Stellantis México, S. A. de C. V. Se reserva el derecho de hacer cambios en el diseño y especificaciones, y/o de hacer adiciones o mejoras a sus productos sin tener obligación de implementarlos a productos previamente fabricados.

¡ADVERTENCIA SOBRE EL CONSUMO DEL ALCOHOL!

Un conductor ebrio es quien con más frecuencia ocasiona accidentes. Sus habilidades como conductor pueden ser gravemente afectadas por los niveles del alcohol en la sangre. Su vista puede engañarlo, sus reflejos disminuyen y su juicio puede no ser el correcto.

No conduzca después de haber consumido bebidas alcohólicas.

Información general

La siguiente declaración se aplica a todos dispositivos de radio frecuencia (RF) equipado en este vehículo:

La operación de este equipo está sujeta a las siguientes dos condiciones:

1. Es posible que este equipo o dispositivo no cause interferencia perjudicial y
2. Este equipo o dispositivo debe aceptar cualquier interferencia, incluyendo la que pueda causar su operación no deseada.

Dispositivo	Certificado
Sistema de monitoreo de punto ciego Veoneer (BSM)	IFETEL RCPVE7719-0998

NOTA: Los cambios y modificaciones hechas no expresamente aprobadas por la parte responsable, podría anular la autoridad del usuario para operar el equipo.



INTRODUCCIÓN	4
CONOCIMIENTO DEL VEHÍCULO	9
TABLERO DE INSTRUMENTOS	87
ARRANQUE Y OPERACIÓN.....	111
MULTIMEDIA	177
SEGURIDAD.....	198
EN CASO DE EMERGENCIA	250
MANTENIMIENTO	273
ESPECIFICACIONES TÉCNICAS.....	315
ÍNDICE GENERAL.....	321



INTRODUCCIÓN

Estimado cliente, le felicitamos y le agradecemos que haya elegido un Alfa Romeo.

Hemos preparado este Manual para que pueda apreciar plenamente las cualidades de este vehículo, que está diseñado tanto para el uso común como para usos específicos. Le aconsejamos dedique el tiempo necesario para conocer la dinámica del vehículo.

Siguiendo con la lectura de este Manual, encontrará información, recomendaciones y advertencias importantes para el uso del vehículo que le ayudarán a disfrutar plenamente de las cualidades técnicas de su Alfa Romeo.

Recomendamos leerlo de principio a fin antes de ponerse por primera vez al volante para familiarizarse con los mandos y, de manera especial, con los relativos a los frenos, a la dirección y al cambio, al mismo tiempo, podrá empezar a comprender el comportamiento del vehículo en las diferentes superficies.

En este documento encontrará las características, las soluciones especiales y la información básica para el cuidado, el mantenimiento y la seguridad de marcha y de funcionamiento de su Alfa Romeo.

En su Póliza de Garantía también encontrará la descripción de los Servicios de Asistencia

que Alfa Romeo ofrece a sus clientes, y el detalle de los términos y condiciones para el mantenimiento del mismo.

Estamos seguros de que con estas herramientas le será fácil familiarizarse con su nuevo vehículo y apreciar a los profesionales de Alfa Romeo que le atenderán.

¡Le deseamos una buena lectura y un buen viaje!

IMPORTANTE

- En este manual se describen todas las versiones del vehículo, por lo que sólo debe tener en cuenta la información correspondiente al equipamiento, motor y versión que usted ha adquirido. Los datos incluidos en la presente publicación se proporcionan a modo indicativo. Por motivos técnicos o comerciales, se puede modificar en cualquier momento el modelo descrito en la presente publicación. Para más información diríjase a su Distribuidor Autorizado Alfa Romeo.
- Cualquier cambio o alteración del vehículo puede afectar seriamente su seguridad y manejo, provocando accidentes en que los ocupantes puedan resultar gravemente heridos. Si decide instalar accesorios eléctricos que requieran suministro permanente (ejem. radio, sistema satelital antirrobo, etc.) o sistemas que puedan consumir carga de la batería, después de comprar su vehículo, contacte un Distribuidor Autorizado, el personal puede revisar si el sistema eléctrico puede resistir esta carga o si es necesaria una batería con más poder.



¡LECTURA OBLIGATORIA!

CARGA DE COMBUSTIBLE



No utilice gasolinas con metanol o etanol E85. El uso de estas mezclas puede causar problemas en el arranque y la conducción, además de dañar los componentes vitales para el sistema de alimentación. Para más información sobre el uso del combustible correcto, consulte la sección "Abastecimiento de combustible" en el capítulo "Arranque y conducción".

ARRANQUE DEL MOTOR



Asegúrese que el freno de estacionamiento eléctrico esté aplicado y que esté activado el modo P (Estacionamiento) o N (Neutral), pise el pedal del freno y, a continuación, presione el botón de arranque.

ESTACIONAMIENTO SOBRE MATERIAL INFLAMABLE



Durante el funcionamiento, el convertidor catalítico alcanza temperaturas elevadas. Por lo tanto, no estacione el vehículo sobre hierba, hojas secas, pasto u otros materiales inflamables: puede existir un peligro de incendio.

PROTECCIÓN DEL MEDIO AMBIENTE



El vehículo está equipado con un sistema que permite realizar un diagnóstico continuo de los componentes relacionados con las emisiones, para garantizar una mayor protección al medio ambiente.

ACCESORIOS ELÉCTRICOS



Si después de haber comprado el vehículo desea instalar accesorios que requieren alimentación eléctrica (con el riesgo de descargar gradualmente la batería), acuda a su Distribuidor Autorizado Alfa Romeo, donde se evaluará el consumo eléctrico total y se verificará si la instalación eléctrica del vehículo está en condiciones de soportar la carga requerida.



MANTENIMIENTO PROGRAMADO



Un mantenimiento correcto permite conservar con el paso del tiempo, las características del vehículo y de seguridad, protección al medio ambiente y mantener bajos costos de funcionamiento.

ADVERTENCIA DE VOLCADURA

Los vehículos utilitarios tienen una probabilidad de volcaduras significativamente más alta que otro tipo de vehículos. Este vehículo tiene una mayor distancia al piso y un centro de gravedad más alto que muchos automóviles de pasajeros. Es capaz de desempeñarse mejor en una amplia variedad de condiciones a campo traviesa. Si se conducen de manera peligrosa, todos los vehículos pueden salirse de control. Debido a que el centro de gravedad es más alto, este vehículo se puede volcar si se pierde el control del mismo.

No haga virajes agudos, maniobras abruptas u otras acciones de conducción peligrosas que puedan ocasionar la pérdida de control del vehículo. No operar el vehículo de manera segura puede ocasionar un accidente, la volcadura del vehículo y lesiones graves o fatales. Conduzca con cuidado.

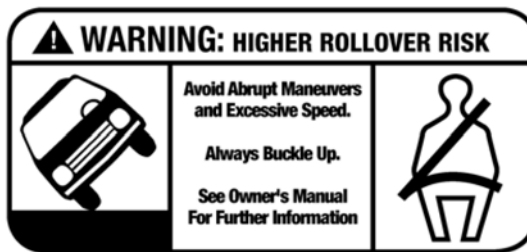

Etiqueta de advertencia de volcadura

El no usar los cinturones de seguridad del conductor y pasajeros es una de las causas principales de lesiones graves o la muerte. En una colisión en la que hay una volcadura, las personas que no lleven el cinturón de seguridad abrochado tienen muchas más probabilidades de morir que las personas que usan el cinturón de seguridad. Use siempre su cinturón de seguridad.



CAMBIOS / ALTERACIONES AL VEHÍCULO



¡ADVERTENCIA!

- Cualquier cambio o alteración del vehículo puede afectar seriamente su seguridad y manejo, provocando accidentes en que los ocupantes puedan resultar gravemente heridos.

INSTALACIÓN DE DISPOSITIVOS ELÉCTRICOS/ELECTRÓNICOS

Stellantis puede autorizar la instalación de transceptores si la instalación es llevada a cabo en un centro especializado, en cumplimiento con las especificaciones del fabricante.

NOTA: Las autoridades locales podrían no permitir la conducción del vehículo en caminos públicos tras instalación de dispositivos que modifiquen las características del vehículo. Esto también podría anular la garantía en relación a las fallas provocadas directamente o indirectamente por estas modificaciones.

Stellantis México no es responsable del daño provocado por la instalación de accesorios que no han sido proveídos o recomendados por Stellantis México y/o no cumplen con las instrucciones proporcionadas.

RADIO TRANSMISORES Y TELÉFONOS CELULARES

Equipamiento de radio transmisión (teléfonos celulares para vehículos, radios de banda civil, radios amateurs, etc.) no puede ser utilizado al interior del vehículo a menos que se instale una antena al exterior del vehículo.

La transmisión y recepción de estos equipos puede verse afectada por el efecto de la carrocería del vehículo. En cuanto al uso de teléfonos celulares aprobados, siga las instrucciones proporcionadas por el fabricante del mismo.



¡PRECAUCIÓN!

- El uso o instalación de dispositivos eléctricos o electrónicos en el compartimiento de pasajeros pueden provocar un mal funcionamiento de los dispositivos eléctricos del vehículo. Esto puede comprometer la seguridad en el vehículo, así como constituir un peligro potencial a la salud de los ocupantes.
- Si existen teléfonos celulares/laptops/tablets al interior del vehículo y/o cerca de la llave electrónica, puede existir un rendimiento reducido del sistema de entrada pasiva/arranque sin llave.

SÍMBOLOS CLAVE

¡ADVERTENCIA!	Indica una situación potencialmente peligrosa, que de no evitarse, puede resultar en lesiones serias o muerte.
¡PRECAUCIÓN!	Una práctica insegura que puede resultar en lesiones personales o daño al vehículo.
NOTA:	Una sugerencia que mejorará la instalación, operación y confiabilidad. De no seguirla, podría provocar daños.
Consejo:	Ideas generales/soluciones/sugerencias para un fácil manejo del producto o funcionalidad.

Si no lee por completo este Manual, podría perderse de información importante. Atienda todas las Advertencias y Precauciones

SÍMBOLOS

Algunos componentes tienen etiquetas a color con símbolos indicando precauciones a tomar en cuenta al utilizar el componente. Es importante leer el manual del propietario completo para que no se pierda de información importante. Todas las PRECAUCIONES y ADVERTENCIA. Vea la breve descripción de los símbolos a continuación.

	LEA EL MANUAL DEL PROPIETARIO		NO TOQUE CON LAS MANOS		EL COMPONENTE PUEDE ENCENDERSE AUTOMÁTICAMENTE CUANDO EL MOTOR SE ENCUENTRA APAGADO
	PROTEJA SUS OJOS		NO ABRA LA TAPA CUANDO EL MOTOR ESTÁ CALIENTE		NO ABRIR: GAS A ALTA PRESIÓN
	MANTENGA A LOS NIÑOS ALEJADOS		INFLAMATORIO/EXPLOSIVO		PARTES MÓVILES, MANTENGA PARTES DE SU CUERPO Y VESTIMENTA ALEJADAS
	NO ACERQUE FLAMAS		LÍQUIDO CORROSIVO		ALTO VOLTAJE



CONOCIMIENTO DEL VEHÍCULO

CONTENIDO

- **BATERÍA DE ALTO VOLTAJE.....12**
 - Condicionamiento de la batería 14
 - Sistema de frenado regenerativo (RBS) 14
 - Modo E-Save 15
- **OPERACIÓN DE CARGA DE ALTO VOLTAJE.....16**
 - Puerto de carga SAE J1772 16
 - Carga AC nivel 1 (120V, 12 Amp)..... 16
 - Carga AC nivel 2 (240V, 40 Amp)..... 24
 - Tiempos de carga 25
 - Indicadores de carga del vehículo 25
 - Páginas híbrido-eléctricas 27
- **LAS LLAVES.....31**
 - Transmisor 31
 - Solicitud y programación de transmisores adicionales 33
 - Transmisor compacto (si así está equipado) 34
- **SISTEMA INMOVILIZADOR DEL MOTOR (LLAVE SENTRY)34**
- **INTERRUPTOR DE IGNICIÓN.....35**

- Botón de ignición sin llave 35
- Botón de ignición sin llave (sólo híbrido) 37
- **SISTEMA DE ARRANQUE REMOTO (SI ASÍ ESTÁ EQUIPADO)38**
 - Cómo utilizar el arranque remoto 39
 - Para salir de la modalidad de arranque remoto..... 40
 - Activación de desempañado frontal con arranque remoto (si así está equipado)..... 40
 - Sistemas de confort del arranque remoto (si así está equipado) 40
 - Descongelador del parabrisas de arranque remoto (si así está equipado) 41
 - Mensajes de cancelación del arranque remoto (si así está equipado) 41
 - Acondicionamiento programado de la cabina (SCC) (si así está equipado) (sólo híbrido) 41
 - Seguros manuales de las puertas 43
 - Seguros eléctricos de puerta 44
 - Keyless Enter 'N Go™ — Entrada pasiva (si así está equipado) 44
 - Bloqueo automático de puertas (si así está equipado)..... 46

- Desbloqueo automático de las puertas al salir..... 46
- Dispositivo de bloqueo (si así está equipado) 46
- Dispositivo de seguridad para niños (puertas traseras)..... 47
- **VOLANTE.....47**
 - Ajuste manual del volante 47
 - Calefacción eléctrica del volante (si así está equipado)..... 48
- **AJUSTE DE MEMORIA DEL CONDUCTOR (SI ASÍ ESTÁ EQUIPADO)48**
 - Programación de la memoria..... 49
 - Recuperación de posición en memoria 49
- **ASIENTOS49**
 - Ajuste manual (Asientos delanteros, si así está equipado) 49
 - Ajuste manual (Asientos traseros).... 50
 - Asientos eléctricos (asientos delanteros, si así está equipado)..... 51
 - Asientos frontales con calefacción (si así está equipado) 52
 - Asientos frontales ventilados (si así está equipado)..... 52



- Descansabrazos del asiento trasero (si así está equipado)..... 53
- Cabeceras 53
- **CONSEJOS RÁPIDOS DE RECONOCIMIENTO DE VOZ UCONNECT (SI ASÍ ESTÁ EQUIPADO)55**
 - Introducción al sistema Uconnect 55
 - Comandos básicos de voz..... 55
 - Inicio 55
- **ESPEJOS.....56**
 - Espejo interior..... 56
 - Espejos de vanidad iluminados (si así está equipado)..... 56
 - Espejos exteriores 56
 - Espejos exteriores con atenuación automática (si así está equipado)..... 57
 - Espejos exteriores eléctricos 57
 - Espejos plegables..... 57
 - Espejos con calefacción (si así está equipado)..... 58
- **PORTERO ELÉCTRICO DE LA COCHERA (HOMELINK®, SI ASÍ ESTÁ EQUIPADO)58**
 - Antes de empezar la programación de HomeLink..... 58
 - Borrar todos los canales de HomeLink® 58
- Identificando si tiene un dispositivo de código cambiante o no cambiante 58
- Programación del HomeLink® para un portero eléctrico de cochera..... 59
- Programación del HomeLink® para dispositivos misceláneos..... 60
- Reprogramación de un sólo botón de HomeLink® (código cambiante) 60
- Seguridad 60
- Resolución de problemas 60
- **LUCES EXTERIORES.....61**
 - Palanca de funciones múltiples..... 61
 - Interruptor de las luces..... 61
 - Luces diurnas (DRLs) y luces de posición (si así está equipado) 61
 - Interruptor de luces altas o bajas..... 61
 - Luces altas automáticas (si así está equipado) 62
 - Claxon óptico 62
 - Faros automáticos (si así está equipado)..... 62
 - Encendido de faros con los limpiadores 62
 - Retraso de apagado de faros 62
 - Recordatorio de luces encendidas 63
 - Luces antiniebla traseras 63
- Luces de curva (cornering)..... 63
- Luces direccionales 63
- Asistencia en cambio de carril (si así está equipado)..... 63
- Ahorrador de batería 63
- **LUCES INTERIORES63**
 - Luces de cortesía..... 63
 - Controles de atenuación..... 65
- **LIMPIAPARABRISAS Y LAVAPARABRISAS.....65**
 - Operación del limpiaparabrisas 65
 - Sensor de lluvia (si así está equipado) 66
 - Limpiador/Lavador trasero..... 67
- **CONTROL DE CLIMA67**
 - Descripción y funciones del control automático de clima..... 67
 - Control automático de temperatura (ATC, si así está equipado)..... 70
 - Comandos de voz del clima..... 71
 - Consejos de operación 71
- **EQUIPAMIENTO INTERIOR.....72**
 - Almacenamiento..... 72
 - Consola central..... 72
 - Control de USB (si así está equipado)



.....	73	■ COMPUERTA TRASERA	81
• Tomas de corriente (si así está equipado).....	74	• Desbloqueo/Apertura de la compuerta	81
• Superficie de carga inalámbrica (si así está equipado).....	75	• Bloqueo/Cierre de la compuerta	81
■ VENTANAS	76	• Compuerta trasera eléctrica (si así está equipado)	82
• Ventanas eléctricas	76	• Ajuste de la altura de apertura de la compuerta levadiza	84
• Características de ventanas automáticas.....	77	• Operación manos libres de la compuerta trasera (si así está equipado)....	84
• Inicialización del sistema de ventanas	77	• Características del área de carga.....	85
• Botón de bloqueo de las ventanas	77		
• Ruido de viento	77		
■ TOLDO SOLAR ELÉCTRICO (SI ASÍ ESTÁ EQUIPADO)	77		
• Apertura y Cierre del toldo solar	78		
• Apertura y Cierre de la sombra.....	79		
• Protección contra obstrucción.....	79		
• Dispositivo antipellizco	79		
• Procedimiento de Re-inicialización...	79		
• Mantenimiento del toldo solar	80		
■ COFRE DEL MOTOR.....	80		
• Apertura	80		
• Cierre	80		



BATERÍA DE ALTO VOLTAJE

Su vehículo se encuentra equipado con una batería de alto voltaje de iones de litio, que es utilizada para energizar los sistemas del tren de potencia eléctrico y el sistema eléctrico de 12 volts del vehículo.

La batería de alto voltaje se encuentra debajo del vehículo.

La batería de iones de litio proporciona los siguientes beneficios:

- Las baterías de iones de litio son mucho más ligeras que otros tipos de baterías recargables del mismo tamaño.
- Las baterías de iones de litio mantienen su carga; sólo pierden aproximadamente tres por ciento de su carga al mes.
- Las baterías de iones de litio no tienen memoria, lo que significa que no se tienen que descargar completamente antes de recargarlas, como sucede con otras baterías.
- Las baterías de iones de litio pueden ser recargadas y descargadas miles de veces.

Desconexión del servicio de las baterías de alto voltaje

La desconexión “de servicio” de la batería de alto voltaje se encuentra ubicada debajo del suelo del área de carga, del lado delantero

izquierdo, sólo técnicos de servicio cualificados deben acceder a la desconexión de la batería de alto voltaje.

Si su vehículo requiere servicio de su batería de alto voltaje, contacte a su Distribuidor Autorizado.



¡ADVERTENCIA!

- Nunca trate de retirar la desconexión “de servicio” de la batería de alto voltaje. La desconexión “de servicio” de la batería de alto voltaje es utilizada cuando su vehículo requiere servicio por un técnico cualificado en su Distribuidor Autorizado. El incumplimiento de esta advertencia puede resultar en descargas eléctricas, emisiones tóxicas, fuego, y otros peligros que pueden causar la muerte o heridas serias incluidas quemaduras severas, lesiones respiratorias y ceguera.



¡ADVERTENCIA!

- La batería de alto voltaje y su cubierta no tienen partes a las que usted o un técnico no cualificado puedan dar servicio. Bajo ninguna circunstancia usted o un técnico no cualificado deben abrir, desensamblar, penetrar, o manipular la batería de alto voltaje, la cubierta de la batería, sus cables o conectores. Daños a estos componentes pueden resultar en descargas eléctricas, emisiones tóxicas, fuego y otros peligros que pueden causar muerte o lesiones serias y ceguera. Usted debe de llevar su vehículo a servicio con un Distribuidor Autorizado para cualquier servicio o mantenimiento de estos componentes de alto voltaje.
- El sistema de alto voltaje puede estar caliente durante y después de arrancar, y cuando el vehículo está apagado o cargando. Sea cuidadoso tanto del alto voltaje como de las altas temperaturas. El incumplimiento de estas advertencias pueden resultar en quemaduras severas.

Desecho de la batería de alto voltaje

La batería de alto voltaje de su vehículo está diseñada para durar toda la vida útil de su vehículo. Acuda a su Distribuidor Autorizado



para obtener información acerca del desecho de la batería si esta debe ser reemplazada.



¡ADVERTENCIA!

Su vehículo contiene una batería de iones de litio sellada. Si la batería es desechada incorrectamente, existe riesgo de descarga eléctrica y emisiones tóxicas que puede causar quemaduras severas, lesiones respiratorias, incendios, y otros peligros que resulten en lesiones severas o la muerte.

Información general

El vehículo está además equipado con un sistema de gestión de la batería que está diseñado para:

- Asegurar una operación segura.
- Maximizar el rango de conducción.
- Maximizar la esperanza de vida de la batería de alto voltaje.

NOTA: Durante el encendido y apagado del vehículo, puede escuchar un sonido de “clics” dentro del vehículo. Cuando el vehículo se encuentra preparando para encenderse (ON/RUN), los contactos de la batería de alto voltaje dentro de la batería son cerrados para hacer que la energía almacenada dentro de la batería se encuentre disponible para el uso del vehículo. Después del apagado del vehículo los contactos se abren para aislar la batería de los otros sistemas. El sonido de “clics” es el sonido de los contactos cerrándose o abriéndose durante una operación normal.



¡ADVERTENCIA!

En un evento de colisión/choque:

- Si su vehículo aún puede ser conducido, salga de la carretera o camino y coloque la transmisión en la posición de Estacionamiento (P), coloque el freno de estacionamiento y apague el vehículo.
- Revise su vehículo para ver si hay partes o cables de alto voltaje expuestas. Para evitar descargas eléctricas que puedan resultar en lesiones graves o la muerte, nunca toque cables, conectores u otras partes de alto voltaje, como la unidad de inversión de corriente y la batería de iones de litio.
- Si el vehículo recibe un fuerte impacto al piso mientras conduce, pare el vehículo en un lugar seguro y verifique el suelo.



¡ADVERTENCIA!

- Las fugas o daños a la batería de iones de litio pueden resultar en fuego y emisiones tóxicas que pueden causar severas quemaduras, lesiones respiratorias y otras lesiones graves o la muerte. Si usted descubre fugas, contacte inmediatamente con los servicios de emergencia. Desde que la fuga puede ser manganato de litio desde la batería, nunca toque la fuga de fluido dentro o fuera del vehículo. Si el fluido entra en contacto con su piel u ojos lave inmediatamente esas áreas con grandes de agua y obtenga atención médica inmediata para ayudar a evitar lesiones serias.
- Si un incendio ocurre dentro de su vehículo, salga del vehículo lo más pronto posible. Solo use un extinguidor tipo ABC, BC o C que están diseñados para su uso en incendios eléctricos. El uso de una pequeña cantidad de agua o el extintor incorrecto puede provocar lesiones graves o la muerte por descarga eléctrica.
- Si usted no es capaz de evaluar el estado de su vehículo de manera segura debido a los daños en su vehículo. Abandone el vehículo y contacte con los servicios de emergencia. Avísele a los servicios de emergencia que se trata de un vehículo híbrido eléctrico.

Tonale



¡ADVERTENCIA!

- En el caso de un accidente que requiera una intervención en la carrocería diríjase a un Distribuidor Autorizado.

Condicionamiento de la batería

En extremas temperaturas, altas o bajas, la batería de alto voltaje puede necesitar ser acondicionada y por lo tanto puede requerir que el vehículo se conecte antes del siguiente uso del vehículo.

Si la temperatura ambiente es de -15°C (5°F) o menos al apagar el vehículo, el módulo de instrumentos desplegará el siguiente mensaje “Conecté el vehículo para acondicionar la batería”.

Si la temperatura de la batería está por debajo de los -30°C (-22°F), o por encima de los 55°C (131°F) el vehículo NO arrancará:

- Si el vehículo está conectado con estas temperaturas en la batería el vehículo no arrancará y el módulo de instrumentos desplegará el mensaje “Por favor deje la llave en la posición En MARCHA (ON/RUN) - Acondicionamiento de batería necesario” hasta que el acondicionamiento de la batería sea completado.
- Si el vehículo no está enchufado con estas temperaturas en la batería, el vehículo no arrancará y el mensaje “Conecte

el vehículo para acondicionar batería” se desplegará en la pantalla del módulo de instrumentos”

NOTA:

- Cuando el mensaje “Por favor coloque la ignición en Arranque (RUN) - Acondicionamiento para la batería es necesario” es desplegado, mantenga el botón de ignición en la posición de Arrancar (RUN) para que la batería se recupere. Coloque el botón de ignición de nuevo en la posición de apagado (OFF) cuando el mensaje desaparezca. Cuando este mensaje es desplegado, no utilice ningún control de aire acondicionado.
- Debajo de las temperaturas altas o bajas, mientras el vehículo está conectado y la ignición está colocada en la posición de apagado (OFF), el vehículo puede “despertarse” para al pre-acondicionar la batería de alto voltaje.
- Es recomendable que el vehículo se encuentre conectado durante las noches cuando sea posible, para maximizar el rango eléctrico del vehículo.

Los mensajes se desplegarán únicamente cuando la ignición se encuentre en la posición de Arranque (RUN) y la batería de alto voltaje no esté lista para proporcionar energía para la propulsión. Además, los mensajes se desplegarán si hubo un intento fallido de conseguir el estado de operación de LISTO/

PREPARADO (READY) cuando la temperatura de las celdas de la batería de alto voltaje sea demasiado alta o baja.

Sistema de frenado regenerativo (RBS)

Su vehículo tiene equipado el sistema de frenado regenerativo, RBS por sus siglas en inglés (Regenerative Braking System). El sistema RBS reabastece la batería de alto voltaje del vehículo durante una desaceleración (frenado), y es particularmente útil en el frenado-aceleración del tráfico de la ciudad. Los motores eléctricos que mueven al vehículo hacia adelante, pueden operar como generadores cuando frenan. El RBS recarga la batería de alto voltaje bajo ciertas condiciones de frenado recapturando la energía que de lo contrario se perdería durante el frenado. La energía eléctrica que es generada regresa a la batería de alto voltaje para su uso posterior, por ejemplo, cuando se desea acelerar.

El RBS usa frenos hidráulicos de fricción convencionales, frenado regenerativo, o una combinación de éstos para frenar al vehículo. Si el sistema detecta condiciones resbaladizas cuando frena, solo la fricción es usada para frenar el vehículo. El sistema de frenado regenerativo puede ayudar a extender la vida útil del servicio de los frenos; sin embargo, toda inspección, mantenimiento programado e intervalos de servicio para



los frenos del vehículo deben ser llevados a cabo.

Regeneración máxima

La regeneración máxima es una característica suplementaria del RBS. Cuando se activa, utilizará el RBS para ayudar a frenar el vehículo cuando el conductor suelte el pedal del acelerador. Esta característica le permite reducir moderadamente la velocidad de conducción sin presionar el pedal. Es necesario siempre aplicar el pedal de freno para llevar al vehículo a alto total. La pantalla de historial de conducción muestra los valores de energía recuperada en la batería de alto voltaje durante las funciones de recuperación de energía eCoasting e eBraking.

- eCoasting (): Interviene en lugar de frenado de motor al momento de liberar el acelerador, permitiendo recuperar energía al disminuir la velocidad, aún cuando el pedal de freno no es aplicado. Operará de forma distinta según el modo de manejo seleccionado. Cuando se libera el pedal del acelerador, se recuperará energía durante la fase de desaceleración. Esta característica se encuentra siempre activa sin importar el modo de operación seleccionado. eCoasting es posible si la transmisión automática se encuentra en "D" (Conducción). En los modos "Natural" y "Eficiencia avanzada", que pueden seleccionarse a través del selector del sistema DNA, eCoasting tendrá un ajuste enfo-

cado al confort de manejo. Mientras que en modo "Dinámico", eCoasting tiene una desaceleración más pronunciada al liberar el pedal de acelerador.

- eBraking (): Esta función está siempre activa sin importar el modo de operación seleccionado, y activa la carga de la batería de alto voltaje al presionar el pedal de freno, recuperando energía durante el frenado. Es útil al conducir en ciudad, cuando existen detenciones y arranques continuos. Para aprovechar al máximo el sistema, la fase de frenado debe ser modulada aplicando presión gradual en el pedal de freno para permitir la máxima recuperación.

Modo E-Save

Este sistema le permite al conductor seleccionar diferentes modos al presionar los siguientes botones localizados por encima del interruptor de los faros.



Interruptor de modo E-Save

CONOCIMIENTO DEL VEHÍCULO

- Modo híbrido: Prioriza el rango eléctrico y después el rango de gasolina.
 - Automáticamente cambia entre utilizar gasolina o energía de la batería para obtener una mayor eficiencia y mejor desempeño.
 - Mejor desempeño en el calentamiento/enfriamiento y aceleración
- Modo eléctrico: Evita que el motor se ponga en marcha a menos que sea absolutamente importante.
 - Conducir en modo eléctrico permite al vehículo usar la capacidad total del tren motriz eléctrica, y si la transmisión eléctrica está operando a su máxima potencia, presionar el pedal del acelerador no resultará en más potencia. Para acceder a la capacidad máxima del motor más los motores eléctricos, cambiar al modo Híbrido o el modo e-Save.
 - El motor cambiará a encendido durante un evento de presión a fondo del acelerador (WOT - Wide Open Throttle) o si el control de cruce lo requiere.
 - El vehículo cambiará a modo híbrido cuando alcance un estado de carga (SOC/State Of Charge) < 1% (menor al 1%) o cuando el sistema lo necesite. Consulte el capítulo "Tablero de instrumentos" para más información acerca de dónde observar el estado de carga (SOC) de su vehículo.
- Modo e-Save: Tiene como objetivo mantener un nivel alto del estado de carga SOC/Rango eléctrico para un uso posterior. Se puede personalizar en los ajustes para aumentar el estado de carga SOC a niveles predefinidos.

- Los ajustes del modo s-Save pueden ser encontrados en la aplicación Híbrido Eléctrico de Uconnect (Uconnect Hybrid Electric App).
- Cuando el modo e-Save es seleccionado en un vehículo completamente cargado, el estado de carga SOC se reducirá ligeramente para un desempeño óptimo.
- El ajuste del modo de ahorro de batería tiene como objetivo mantener el estado de carga (SOC) en el nivel actual. Con una carga pesada, como cuando se tira de un remolque, el estado de carga SOC se reducirá. Cuando disminuye la velocidad el estado de carga SOC puede incrementar.
- El ajuste de la carga de la batería utiliza energía o potencia proveniente del motor para incrementar el estado de carga SOC, hasta un objetivo o nivel seleccionado. Si el estado de carga SOC está por encima del objetivo o nivel seleccionado, el vehículo automáticamente cambiará entre el modo gasolina y la batería hasta que el estado de carga alcance el objetivo.
- El botón de e-Save debe ser presionado para activar el Ahorro de la Batería o la Carga de la batería.

OPERACIÓN DE CARGA DE ALTO VOLTAJE

Puerto de carga SAE J1772

El vehículo utiliza un puerto de carga con entrada SAE J1772 (puerto de carga del ve-

hículo) para el cargador AC Nivel 1 (120 V) y AC nivel 2 (240V).



Ubicación del puerto de carga del vehículo

Abra la compuerta del puerto de carga presionando el área cerca del borde exterior trasero de la compuerta, cerca de la zona central para desbloquearla. Para cerrar la puerta del puerto de carga, enganche el seguro presionando sobre el borde exterior posterior cerca a la zona central.

Carga AC nivel 1 (120V, 12 Amp)

Su vehículo está equipado con un cargador AC Nivel 1 de 120 Volts SAE J1772 de equipo de suministro eléctrico al vehículo (EVSE), también conocido como Cargador portátil EVSE o kit del cargador. La carga AC nivel 1 requiere un receptáculo de pared NEMA 5-15R de 120 Volts AC a tierra y el cargador portátil EVSE proporcionado con el vehículo.



¡ADVERTENCIA!

Por favor asegúrese de seguir las siguientes advertencias. El no hacerlo puede provocar lesiones graves o la muerte.

- Desconecte y deje de usar el Cargador portátil inmediatamente si el conector o la toma de corriente se calienta al tacto o si nota algún olor inusual.
- No use el Cargador Portátil EVSE en estructuras de edificios que usan protección de circuitos basada en fusibles. Use solo con circuitos protegidos por disyuntores.
- No use el Cargador Portátil EVSE si otros dispositivos están conectados dentro del mismo circuito.
- Cuando desconecte el Cargador Portátil EVSE de la toma de la pared, asegúrese de jalar desde el conector y no desde el cable.
- No jale, tuerza, doble, pise o arrastre el cable del Cargador Portátil (EVSE).
- Pare de usar el Cargador Portátil (EVSE) inmediatamente si la carga se detiene antes de estar completa cuando el conector o el cable es movido o ajustado.
- No use el Cargador Portable (EVSE) si el conector tiene una conexión floja con la toma de corriente o si la toma de corriente está dañada u oxidada.



¡ADVERTENCIA!

- En caso de alguna duda acerca de la toma de corriente y/o circuito, póngase en contacto con un electricista cualificado.
- No use el Cargador Portátil si ocurre un mal funcionamiento o si el Cargador Portátil ha sido dañado de alguna manera. Es recomendable que se ponga en contacto con su Distribuidor Autorizado.
- No hay piezas reparables por el usuario dentro del Cargador Portátil (EVSE). No intente reparar o dar servicio al Cargador Portátil (EVSE), hacer eso anulará la garantía de su vehículo nuevo.



1B0201000023US

Cargador portátil (EVSE)



¡ADVERTENCIA!

INSTRUCCIONES RELATIVAS A RIESGO DE INCENDIO O DESCARGA ELÉCTRICA:

Descargas eléctricas, fuego, y otros peligros graves pueden ocurrir si el Cargador Portátil (EVSE) no es utilizado correctamente. Este vehículo utiliza corriente de alto voltaje. El no seguir las instrucciones correctamente puede ser causa de lesiones serias o la muerte. Dentro del Cargador Portátil (EVSE) no hay partes reparables. No abra, desarme, perforo o altere el Cargador Portátil (EVSE). El no seguir estas advertencias puede resultar en descarga eléctrica, fuego, daño a la propiedad, y lesiones serias o la muerte.

El cargador portátil (EVSE) es almacenado en el área trasera de carga debajo del piso de carga. Para acceder a esta área, levante el mango de la cubierta del piso de carga y retire el Cargador Portátil (EVSE) de la bolsa de almacenamiento en la zona trasera de carga en el lado derecho.

Instrucciones para mover, transportar y almacenar

Después de su uso, el Cargador Portátil debe ser almacenado en la bolsa de almacenamiento y puesto de nuevo en la área de almacenamiento en el área de carga. Si el Cargador Portátil (EVSE) fuese dejado fuera del vehículo, asegúrese de proteger la conexión del dispositivo de la humedad, suciedad y la

CONOCIMIENTO DEL VEHÍCULO

acumulación de residuos y contaminación.

NOTA: El cargador portátil (EVSE) es utilizado únicamente para carga AC nivel 1.



¡ADVERTENCIA!

INSTRUCCIONES IMPORTANTES DE SEGURIDAD RELACIONADAS CON EL RIESGO DE INCENDIO O DE DESCARGA ELÉCTRICA:

Esta publicación contiene instrucciones importantes e advertencias que deben ser seguidas durante las operaciones de carga. El no seguir estas advertencias e instrucciones pueden resultar en descarga eléctrica y fuego, que pueden resultar en lesiones serias o la muerte.

- Lea esta publicación por completo antes de usar el Cargador Portátil (EVSE).
- No introduzca los dedos ni ningún objeto en el conector Cargador Portátil (EVSE).
- No utilice el Cargador Portátil (EVSE) si el cable flexible de alimentación se encuentra gastado, roto, tiene el aislamiento agrietado o cualquier otro signo de daño.
- No utilice el Cargador Portátil (EVSE) si la caja o el conector se encuentran rotos, agrietados o abiertos, o muestra algún otro signo de daño.
- No utilice el Cargador Portátil (EVSE) con una extensión de cable o con adaptadores de contacto.

Tonale



¡ADVERTENCIA!

- El cargador portátil (EVSE) puede que intente reestablecerse y volver a cargar después una interrupción de energía.
- Dentro del Cargador Portátil (EVSE) no hay partes reparables. No intente reparar o dar servicio al Cargador Portátil por su cuenta, puede resultar en lesiones personales.
- Cuando use una estación de carga con Cargador de carga portátil (EVSE) incorporado, asegúrese de que el cable de la estación de carga no se encuentra visiblemente dañado antes de conectarla al vehículo.
- No permita a los niños operar el Cargador Portátil (EVSE). Es obligatoria la supervisión de adultos cuando existan niños cerca de una estación de carga en uso.
- No utilice una estación de carga o receptáculo del vehículo que se encuentre gastado o dañado con un cable de carga AC nivel 2. Conectarse a receptáculos dañados o gastados puede provocar daños al EVSE y al vehículo.



¡ADVERTENCIA!

- Asegúrese de que el Cargador Portátil (EVSE) está siempre almacenado en un lugar seguro. No exponga el conector EVSE J1772 a la lluvia o condiciones húmedas. Evite derramar agua u otros líquidos en el EVSE. Si el agua se filtra en el dispositivo eléctrico, el riesgo de descarga eléctrica incrementa. Asegúrese que todas las clavijas, enchufes y cables se encuentren libres de humedad antes de utilizar el EVSE.
- En un accidente, un Cargador Portátil suelto puede causar lesiones. Este puede volar alrededor en una parada súbita e impactar a alguien en el vehículo. No almacene el Cargador Portátil (EVSE) sobre el piso de carga, o en el compartimiento del pasajero.
- El Cargador Portátil (EVSE) ha sido probado para su uso en temperaturas en el rango de -40°C a 50°C (-40°F a 122°F).
- El Cargador Portátil (EVSE) debe ser almacenado a temperaturas entre -40°C y 80°C (-40°F y 176°F).
- **CONSIDERE ESTAS INSTRUCCIONES**

Cargador portátil (EVSE)

El kit del Cargador Portátil (EVSE) es compatible con la SAE J1772 y es aplicable para el uso con vehículos con puertos de carga SAE J1772 estándar. El EVSE incluye:

- Un conector de carga
- Una cubierta NEMA 6 con un dispositivo interruptor de corriente (CCID) con una pantalla indicadora de estado.
- Un cable de alimentación AC con una clavija de ángulo derecho NEMA 5-15p.
- Un cable de carga interior/exterior, clasificación EV.
- Una pantalla indicadora de estado.

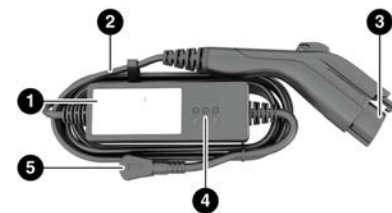

1B0201000024US

Kit del cargador portátil (EVSE)

1. Cubierta del kit del cargador (EVSE)
2. Cable de carga
3. Conector de carga
4. Pantalla indicadora de estado
5. Clavija AC

Instrucciones para la puesta a tierra

Para un producto con conexión a tierra y cable:

El Cargador Portátil (EVSE) debe estar conectado a tierra. Si presenta un mal funcio-



namiento o se avería, la conexión a tierra proporciona un camino de menor resistencia para una corriente eléctrica y reducir el riesgo de descarga eléctrica. El Cargador Portátil (EVSE) está equipado con un cable que tiene un conductor de puesta a tierra. El conector debe ser conectado dentro de una toma de corriente correctamente instalada y conectada a tierra en concordancia con todos los códigos y ordenanzas locales.



¡ADVERTENCIA!

INSTRUCCIONES DE SEGURIDAD RELACIONADAS CON EL RIESGO DE INCENDIO O DE DESCARGA ELÉCTRICA: No utilice el Cargador Portátil (EVSE) en circuitos eléctricos con tomacorrientes de dos puntas; el uso de tomacorrientes inadecuados, podría provocar una descarga eléctrica, incendio, daños materiales y la muerte o lesiones graves, verifique con un electricista cualificado si tiene dudas sobre si la toma de corriente está conectada a tierra. No modifique las clavijas del conector provistas con el Cargador Portátil (EVSE) - si no se ajustan a el enchufe usted debe obtener un enchufe adecuado instalado por un electricista cualificado.

Instrucciones de instalación y operación del Cargador Portátil (EVSE)

1. Inserte las clavijas del conector AC del kit del Cargador Portátil (EVSE) una toma de corriente aterrizada de 15 A o 20A a 120 VAC, 60 Hz. No utilice extensiones, adaptadores de clavija o enchufes gas-

tados. El cargador de cable no operará de forma segura a menos que sea conectado directamente al enchufe de la pared.

NOTA: El EVSE debe ser conectado en un circuito dedicado, no compartido con otros dispositivos tomando energía del circuito.



Clavija AC y enchufe de pared



¡ADVERTENCIA!

INSTRUCCIONES DE SEGURIDAD RELACIONADAS CON EL RIESGO DE INCENDIO O DE DESCARGA ELÉCTRICA: No utilice el Cargador Portátil (EVSE) en circuitos eléctricos con tomacorrientes de dos puntas; el uso de tomacorrientes inadecuados, podría provocar una descarga eléctrica, incendio, daños materiales y la muerte o lesiones graves, verifique con un electricista cualificado si tiene dudas sobre si la toma de corriente está conectada a tierra. No modifique las clavijas del conector provistas con el Cargador Portátil (EVSE) - si no se ajustan a el enchufe usted debe obtener un enchufe adecuado instalado por un electricista cualificado.

CONOCIMIENTO DEL VEHÍCULO

2. Verifique si el Cargador Portátil (EVSE) se encuentra listo para cargar revisando las luces indicadoras.

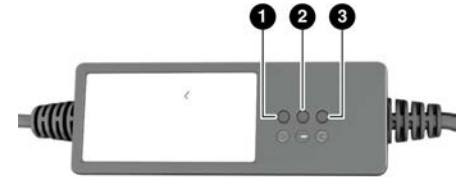

1B0201000025US

Luces indicadoras del Cargador Portátil EVSE

- 1 — Luz indicadora de verificación de carga
- 2 — Luz indicadora de falla
- 3 — Luz indicadora AC

3. Si el Cargador Portátil (EVSE) está listo para cargar, asegúrese de que el vehículo se encuentra en la posición estacionamiento (P), y luego inserte el conector de carga al puerto de carga del vehículo. Usted escuchará un "clic" cuando el conector sea insertado y acoplado correctamente al puerto de carga del vehículo.



Inserte el conector de carga dentro del puerto de carga del vehículo

4. Cuando el vehículo comience a cargar, la luz indicadora verde se encenderá.

NOTA: El vehículo debería iniciar la carga automáticamente. De lo contrario por favor verifique lo siguiente:

- Cargador portátil EVSE - Las luces indicadoras del Cargador portátil se iluminarán de color verde, rojo o amarillo para identificar el estatus de carga.
- Enchufe de pared - Verifique que el enchufe de pared sea funcional (que no existan cortes de energía) y/o conecte el cargador en un enchufe diferente,
- Programación de carga - Verifique si la programación de carga se encuentran o no habilitadas. Si está habilitada, verifique que se encuentre en la hora y día de la semana correctos. Si se ha habilitado la programación de carga en el vehículo, y se encuentra fuera de la hora y día de la semana programados, usted puede anular este evento de carga desconectan-

do y volviendo a insertar el conector de carga en el puerto de carga del vehículo. Complete la secuencia de doble conexión en menos de 10 segundos para anular la programación de carga.

- Cofre entreabierto - Verifique si el cofre está abierto. El proceso de carga será desactivado mientras el cofre este abierto, y continuará cuando el cofre sea cerrado.

5. Para detener el proceso de carga, primero desconecte el Cargador Portátil EVSE del vehículo, y posteriormente desconecte el cargador del enchufe de pared. Para desconectar el acoplamiento al vehículo primero presione el botón en el conector de carga y luego retire el conector del puerto de carga del vehículo.



Retirando el conector de carga del puerto de carga del vehículo

6. Cierre la compuerta del puerto de carga cuando el EVSE no se encuentre conectado al vehículo.

NOTA: Es una buena práctica el mantener el interruptor de ignición en la posición de Apagado (OFF) mientras realiza la carga de nivel 1. Esto minimiza cualquier carga adicional que el EVSE deba soportar. Cargas eléctricas adicionales extenderán el tiempo de carga de la batería de alto voltaje.

Resolución de problemas utilizando la pantalla indicadora del estado.

Si el vehículo no carga apropiadamente, consulte las luces indicadoras de estatus.

El LED Verde indica una correcta operación del sistema.

El LED Rojo indica una falla en el sistema de carga.

El LED Amarillo indica una falla con en el enchufe o toma de corriente.

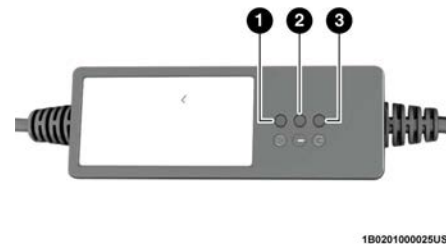

Luces LED indicadoras

1. LED amarillo
2. LED verde
3. LED rojo



Cualquier fallo en la carga se muestra mediante los LEDs, fijos o intermitentes, situados en la pantalla indicadora del estatus del Cargador Portátil EVSE. Refiérase a la tabla de resolución de problemas que aparece a continuación.

Solución de problemas del sistema de carga del Cargador Portátil (EVSE)				
LED Verde	LED Rojo	LED Amarillo	Descripción	Acción/Consecuencias
APAGADO	APAGADO	APAGADO	El Cargador Portátil EVSE no está conectado al enchufe de carga doméstica o un fallo en la red eléctrica doméstica.	
ENCENDIDO	APAGADO	APAGADO	No hay fallas en el suministro de la red eléctrica doméstica por lo que el cable de carga portátil (EVSE) puede conectarse a la entrada de carga del vehículo.	
ENCENDIDO	ENCENDIDO (Destellando)	ENCENDIDO	Sobrecalentamiento en el enchufe de carga del suministro de la red eléctrica doméstica.	Cuando se alcanza la temperatura normal, el sistema hará un nuevo intento de carga a con un nivel de corriente inferior.
ENCENDIDO	APAGADO	ENCENDIDO (Destellando)	Cargando a un nivel inferior de corriente debido al sobrecalentamiento del enchufe de carga del suministro de la red eléctrica doméstica.	
ENCENDIDO	ENCENDIDO	ENCENDIDO (Destellando)	Sobrecalentamiento en el enchufe de carga del suministro de la red eléctrica doméstica.	Desconecte cuidadosamente el Cargador Portátil (EVSE) tanto del vehículo como del enchufe y espere a que regrese a una temperatura normal. Después, reconecte el Cargador Portátil a la red eléctrica y al vehículo y cargue de nuevo. Contacte con un electricista cualificado en caso de una nueva anomalía.



Solución de problemas del sistema de carga del Cargador Portátil (EVSE)				
LED Verde	LED Rojo	LED Amarillo	Descripción	Acción/Consecuencias
ENCENDIDO	ENCENDIDO (2 Destellos)	ENCENDIDO (2 Destellos)	Falta del cable de tierra en el enchufe de la red eléctrica doméstica.	El sistema hará un nuevo intento de carga después de 30 segundos (6 intentos en total).
ENCENDIDO	ENCENDIDO	ENCENDIDO (2 Destellos)	Falta de cable de tierra en el enchufe de carga de la red eléctrica doméstica.	El nuevo intento de carga falló. Desconecte el Cargador Portátil (EVSE) del vehículo y del enchufe y reconéctelo, después trate de cargarlo de nuevo. Contacte con un electricista cualificado en caso de una nueva anomalía.
ENCENDIDO (Destellando)	APAGADO	APAGADO	Red eléctrica doméstica suministrada incorrectamente.	El sistema hará un nuevo intento de carga después de 30 segundos (6 intentos en total). Si la falla persiste, desconecte el Cargador Portable (EVSE) del vehículo y el enchufe y reconéctelo, después, después trate de cargar de nuevo. Contacte a su Distribuidor Autorizado en caso de una nueva anomalía.
ENCENDIDO	ENCENDIDO (Destellando)	APAGADO	Disparo fallido del dispositivo de interrupción de corriente de carga (CCID) un segundo después del cierre del relé. El Cargador Portátil (EVSE) reintentando cargar el vehículo	El sistema hará un nuevo intento después de 30 segundos (6 intentos en total).
ENCENDIDO	ENCENDIDO	APAGADO	Falla del dispositivo de Interrupción de carga (CCID). Los reintentos fueron agotados o los reintentos no están permitidos si se dispara dentro de un segundo del cierre del relé.	Falla del nuevo intento de carga. Desconecte el Cargador Portátil (EVSE) del vehículo y el enchufe, y reconecte de nuevo, después trate de cargar de nuevo. Contacte con su Distribuidor Autorizado en caso de una nueva anomalía.



Solución de problemas del sistema de carga del Cargador Portátil (EVSE)				
LED Verde	LED Rojo	LED Amarillo	Descripción	Acción/Consecuencias
ENCENDIDO	ENCENDIDO	APAGADO	Dispersión de la electricidad en el vehículo	Desconecte el Cargador Portátil (EVSE) del vehículo y del tomacorriente, y vuelva a conectarlo. Luego intente cargar nuevamente. En caso de una nueva falla, contacte con su Distribuidor Autorizado.
ENCENDIDO	ENCENDIDO	APAGADO	La corriente de carga es muy alta.	El sistema hará un nuevo intento de carga después de 30 segundos (6 intentos en total)
ENCENDIDO	ENCENDIDO (7 Destellos)	APAGADO	La corriente de carga es muy alta.	Fallo en el nuevo intento de carga. Desconecte el Cargador Portátil (EVSE) del vehículo y el enchufe, después trate de cargar de nuevo. Contacte con un Distribuidor Autorizado en caso de una nueva anomalía.
ENCENDIDO	ENCENDIDO (2 Destellos)	APAGADO	Anomalía en la carga del vehículo.	El sistema emitirá un nuevo intento de carga después de 30 segundos (6 intentos en total). Si la falla persiste, desconecte el Cargador Portátil (EVSE) del vehículo y del enchufe de la red eléctrica doméstica y reconecte el cargador, después trate de cargar de nuevo. Contacte con un Distribuidor Autorizado en caso de una nueva anomalía.
ENCENDIDO	ENCENDIDO (3 Destellos)	APAGADO	Falla en el Cargador Portátil (EVSE).	
ENCENDIDO	ENCENDIDO (4 Destellos)	APAGADO		
ENCENDIDO	ENCENDIDO (5 Destellos)	APAGADO		
ENCENDIDO	ENCENDIDO (6 Destellos)	APAGADO		

Guía para prevenir incendios y descargas eléctricas

- Asegúrese de que el cable dl Cargador Portátil (EVSE) se encuentre colocado de forma que evite ser pisado, provocar tropiezos, o verse sometido a cualquier tipo de daño o esfuerzo, tensión.
- No existen partes que puedan ser reparadas o que requieran servicio al interior.
- No utilice el cargador si se encuentra visiblemente dañado, Contacte a su Distribuidor Autorizado.
- No introduzca o coloque los dedos o cualquier otro objeto al interior del conector de carga.
- No permita que niños operen este dispositivo. Es obligatoria la supervisión de adultos cuando un niño se encuentre cerca del cargador en uso.
- No utilice el Cargador Portátil (EVSE) con una extensión o con un adaptador de enchufe.
- No desconecte el Cargador Portátil (EVSE) del enchufe de pared durante una operación de carga.

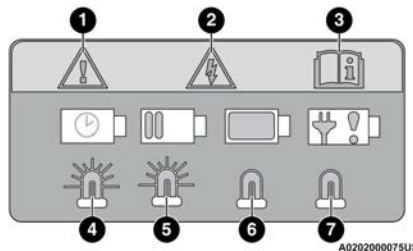

Etiqueta de advertencia del puerto de carga

1. Situación peligrosa
2. Riesgo de descarga eléctrica
3. Información de referencia en el Manual de Propietario
4. Temporizador de carga
5. Procedimiento de carga en curso
6. Procedimiento de carga completa
7. Fallo en el procedimiento de carga

NOTA: Durante una operación normal, el conector de carga o el enchufe AC pueden sentirse ligeramente calientes. Si cualquiera de los dos se encuentra muy caliente durante la carga, desconecte el cargador portátil (EVSE) y haga que un electricista cualificado revise el enchufe de pared antes de continuar la carga.



¡ADVERTENCIA!

INSTRUCCIONES RELATIVAS AL RIESGO DE INCENDIO O DESGARGA ELÉCTRICA:

No utilice el Cargador Portátil (EVSE) con un enchufe que es desgastado o dañado. El no seguir estas instrucciones puede resultar en descarga eléctrica, incendio, daño a propiedad, lesiones graves o la muerte.

Carga AC nivel 2 (240V, 40 Amp)

La carga AC nivel 2 (240V), requiere de una instalación de carga EVSE de 240 V nivel 2. Se recomienda una instalación de casa EVSE nivel 2 de 40 Amp. El EVSE de nivel 2 se conecta a un disyuntor/cortacircuitos de 40 Amp y entrega 32 Amp máximo al vehículo.

Cuando utilice estaciones de carga públicas, asegúrese de que la estación de carga está lista para proporcionar la carga y el vehículo está en la posición de estacionamiento "P" antes de que el EVSE sea conectado en el puerto de carga del vehículo. Escuchará un "clic" cuando el conector de carga sea insertado correctamente y se acopla con el puerto de carga del vehículo.

NOTA: El vehículo debe iniciar la carga automáticamente. Si no es así, por favor revise lo siguiente:

- Estación de carga - Verifique las indicaciones e instrucciones en la estación de carga.



- Programación de carga - Verifique si la programación de carga se encuentran o no habilitados. Si está habilitada, verifique que se encuentre en la hora y el día de la semana correctos. Si se ha habilitado la programación de carga del vehículo, y se encuentra fuera del día y hora programados, usted puede anular este evento de carga desconectando y volviendo a insertar el conector de carga en el puerto de carga del vehículo. Complete la secuencia de doble conexión en menos de 10 segundos para anular el evento.
- Cofre entreabierto- Verifique si el cofre está abierto. El proceso de carga será desactivado mientras el cofre este abierto, y continuará cuando el cofre sea cerrado.

Para parar el proceso de carga:

- Presione el botón ubicado en el conector EVSE de nivel 2.
- Remueva el conector del puerto de carga del vehículo.
- Conecte el mango de carga dentro de la estación EVSE y enrolle el cable de carga en su receptáculo. No deje el cable de carga tirado en el suelo.

Tiempos de carga

Los siguientes factores determinan el tiempo que le toma cargar la batería de alto voltaje:

- El estado de carga (SOC) actual de la batería de alto voltaje.
- El tipo de ESVE (Equipamiento de suministro de vehículos eléctricos) utilizado (Nivel 1- 120V o Nivel 2-240 V)
- La temperatura ambiental
- Si el botón de ignición del vehículo se encuentra en la posición de arranque "RUN" durante la carga.

NOTA:

- Los tiempos de carga a continuación son estimaciones basadas en una batería de alto voltaje que cuenta con un Estado de Carga (SOC) <1% mostrado en el módulo de instrumentos.
- Los tiempos de carga variarán dependiendo de la edad, condición, Estado de Carga SOC, corriente disponible proporcionada al cargador desde la fuente de energía, y la temperatura de la batería de alto voltaje.
- Los tiempos de carga pueden ser mayores si la protección térmica reduce el nivel de corriente del EVSE mientras es usado.
- Si la ignición del vehículo se encuentra en la posición Encendido/En Marcha (ON/RUN), el indicador de carga puede no indicar más de 99% del Estado de Carga y continuará cargando el vehículo debido a la carga eléctrica del equipo encendido.

CONOCIMIENTO DEL VEHÍCULO

Tipo de EVSE	Tiempo estimado de carga
Nivel 1 (120 V/12 A)	12 a 13 horas aproximadamente
Nivel 2 (240 V/32 A)	2 a 3 horas aproximadamente

Indicadores de carga del vehículo

Pantalla de batería de alto voltaje en el módulo de instrumentos

Existe una pantalla de indicador ubicada en la parte trasera izquierda del vehículo y proporciona información inmediata del estado de carga. La pantalla de la batería indicará el estado actual del Estado de Carga (SOC) para la batería de alto voltaje. Cuando está conectado, el símbolo de batería indicará también el nivel de la batería acompañado de mensajes acerca de la carga o si el sistema está esperando carga debido a una programación de carga. Esto aparecerá a menos que exista una falla en la carga. Un indicador con la forma de clavija color verde aparecerá en el módulo de instrumentos, además del mensaje aplicable mientras carga.

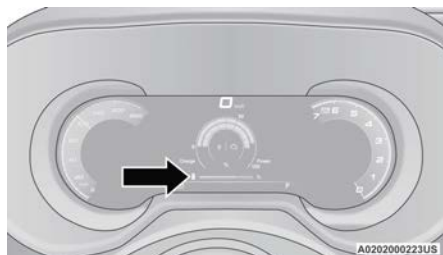
Pantalla de la batería de alto voltaje
Indicador del estado carga

Adicionalmente, su vehículo está equipado con un indicador visual del Estado de carga. El indicador del Estado de Carga (SOC) está compuesto de 5 luces, que se iluminarán cuando el vehículo se encuentre conectado al sistema de carga.

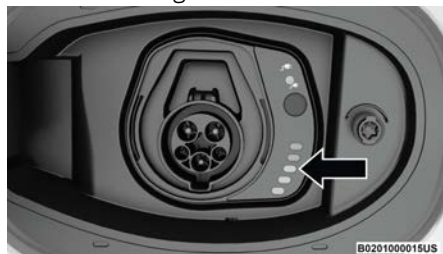
Indicador del estado de carga

El indicador del Estado de Carga (SOC) proporciona una indicación visual del estado de la carga de la batería de alto voltaje mientras se encuentra cargándola. También es utili-

zado para mostrar un problema en la carga, además de la espera para el inicio de la programación de carga.

NOTA: Las luces se encenderán secuencialmente una la vez cuando el vehículo se encuentra conectado fuera de la hora/día de la semana establecida en la programación de carga, y está esperando el horario para empezar a cargar.

En climas extremadamente fríos o calientes, las luces en el indicador de estado de batería (SOC) podrían no iluminarse. El estatus de carga se encontrará disponible en la pantalla del módulo de instrumentos. En un evento de error en el proceso de carga, las dos luces exteriores parpadearán.

Cuando el cofre está abierto, las luces en el indicador del Estado de Carga no se iluminarán.

Número de luces indicadoras encendidas	Porcentaje de carga de la batería
1a luz destellando	0 - 20%
1a luz encendida, 2a luz destellando	21 - 40%
1a luz encendida, 2a luz encendida, 3a luz destellando	41 - 60%
1a luz encendida, 2a luz encendida, 3a luz encendida, 4a luz destellando	61 - 80%

Número de luces indicadoras encendidas	Porcentaje de carga de la batería
1a luz encendida, 2a luz encendida, 3a luz encendida, 4a luz encendida, 5a luz destellando	81 - 99%
Todas las 5 luces encendidas	100%
Luces inferior y superior destellando	Indica un error en el proceso de carga
Las luces se encienden una a la vez	Indica que el sistema está esperando al inicio de carga programada
Todas las luces encendidas y luego apagadas	Indica una conexión exitosa

NOTA: Por cada segmento de luces iluminadas indican el porcentaje de carga de la batería, se utilizan dos tipos diferentes ritmos de destellos. Un ritmo de destello de 1 segundo encendido y un segundo apagado indica que la primera mitad del segmento está cargándose. El ritmo incrementará a 0.5 segundos encendido y 0.5 segundos apagado para indicar que la segunda mitad del segmento se está cargando. Cuando el segmento se encuentre completamente cargado, el destello se detiene y las luces se mantienen iluminada mientras la carga continúa.

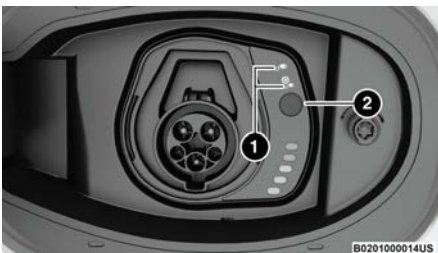

Puerto de carga inteligente

- 1 — LED blanco con íconos del modo de carga
- 2 — Botón de carga

LED blanco con íconos de modo de carga	
	Carga al momento
	Carga por carga programada (si está establecido)

Botón de carga: Tiene diferentes usos y secuencias dependiendo de en qué modo de carga se encuentra establecido.

- Sin carga programada establecida
 - Conecte el vehículo: La carga comienza.
 - Presione el botón de carga: Se detiene la carga.
 - Presione el botón de carga nuevamente: La

carga se reinicia.

- Carga programada (aún no iniciada)
 - Conecte el vehículo, la carga programada está lista (como establecida).
 - Presione el botón de carga: La carga comienza.
 - Presione el botón de carga nuevamente: Se detiene la carga, y la carga programada se establece nuevamente.
- Carga programada (establecida e iniciada)
 - Presione el botón de carga: La carga se detiene.
 - Presione el botón de carga: La carga inmediata comienza (se anula la carga programada).
 - Para reiniciar la carga programada: Desconecte y conecte al puerto de carga nuevamente.

A un costado del puerto de carga existe un LED que cambia de color dependiendo del estado de carga.



Ubicación del LED del puerto de carga

CONOCIMIENTO DEL VEHÍCULO

LED del puerto de carga	
Color del LED	Estado
Azul	Indica que el sistema está esperando por una recarga programada.
Verde intermitente	Proceso de carga en lugar
Verde sólido	Indica que el vehículo está totalmente cargado
Rojo intermitente	Indica una falla en el sistema de carga

Páginas híbrido-eléctricas

Dentro de su sistema Uconnect se encuentra la aplicación de Híbrido eléctrico, que le permite visualizar el flujo de energía en su vehículo, comprender su historial de conducción y ajustar una programación de carga para la batería de alto voltaje de su vehículo. Para acceder a esta aplicación, presione el botón "Apps" en la barra de menús de la pantalla del radio, y localice la aplicación "Híbrido eléctrico". Presionando la aplicación le muestra un conjunto de páginas: Flujo de energía, Historial de conducción, programación de carga, e-Save, y Ajustes de Carga (si así está equipado).

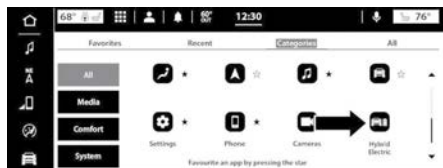

Pantalla del menú de Apps

Flujo de energía

La pantalla del flujo de energía muestra las lecturas actuales de energía para lo siguiente:

- Motor - Muestra la energía (en kW) que el motor está generando. Basado en las condiciones de operación, este poder es usado para: movilizar el vehículo, proporcionar al compartimiento de pasajeros enfriamiento o calefacción, cargas eléctricas del vehículo y la carga de la batería de alto voltaje. La operación del motor es controlada para maximizar el rendimiento del combustible.
- Batería - Muestra la cantidad de energía (en kW) que la batería de alto voltaje está absorbiendo/proporcionando. Un kW negativo indica que la batería de alto voltaje del vehículo está cargándose.
- Climatización - Muestra la cantidad de energía (en kW) que el sistema de control de clima está usando para mantener la temperatura interior actual.

La trayectoria del flujo de energía está in-

dicada por la dirección de las flechas en la pantalla táctil.



Pantalla de flujo de energía

Historial de conducción

La pantalla de conducción muestra los kilómetros (o millas) conducidos en modo completamente eléctrico y en modo híbrido (energizado con el motor y la batería) durante la semana pasada y actual. La información es mostrada en una gráfica de barras: Modo Eléctrico en color verde azulado y Modo Híbrido en color azul.

En la gráfica de barras, los km (o millas) conducidos durante el día actual en Modo eléctrico (solo la batería de alto voltaje) son mostrados siempre debajo de los km (o millas) conducidos en Modo Híbrido. Cuando en algún día de la semana se exceden los 160 km (100 millas) conducidas, los valores de kilometraje (o millas) en Modo Eléctrico e Híbrido se listarán rebasando la gráfica de barras con sus colores respectivos (verde azulado para Eléctrico y Azul para Híbrido).

Las gráficas de regeneración muestran la cantidad de energía obtenida a través de ve-

locidades de cruce y frenado en la semana actual y anterior.

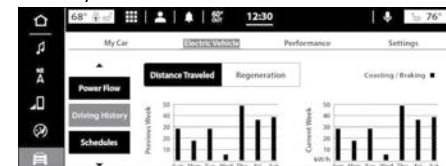

Pantalla del historial de conducción

Programación de carga

Para establecer una programación de carga, seleccione la aplicación "Híbrido Eléctrico" en la pantalla táctil y siga los siguientes pasos:

1. Si el cable de carga está conectado al vehículo, seleccione "Activar PHEV", luego seleccione "Programación" (Schedules).



Pantalla de programación de carga

2. Seleccione una de las dos programaciones de carga presionando la flecha apropiada en el lado derecho de la pantalla.
3. Seleccione si la programación de carga debería "Cargar hasta llenar" (Charge Until Full).



4. Coloque el tiempo de inicio de la carga:
Horas, minutos y horario AM/PM.

NOTA: Acceda a la característica "Repetir cada ..." para seleccionar el/los días para iniciar la carga.



Estableciendo la carga programada

5. Cuando termine, presione la flecha de regresar. La programación activa será indicada por una marca de verificación a la derecha de la línea de eventos programados. Se mostrarán la acción del evento y hora.
6. Para agregar otro evento de programación de carga, repita estos pasos.

NOTA: Se puede programar un máximo de dos eventos independientes de carga programada.

Carga hasta llenar

Si selecciona "Carga hasta llenar", el vehículo debe estar conectado dentro de los 5 minutos anteriores a la hora de inicio. La "Cargar hasta llenar" puede no ser respetada en las siguientes situaciones:

- Si selecciona la carga durante 5 días (de lunes a viernes), y el vehículo está conectado cinco o más minutos después del tiempo de inicio o en alguno de esos días,

"Cargar hasta llenar" no será respetada para el siguiente día. "Cargar hasta llenar" se reanudará el siguiente día en el tiempo programado.

- Si hay múltiples eventos de conexión/desconexión después de haber sido conectado en menos de cinco minutos, la opción de "Cargar hasta llenar" puede no ser respetada en ese día.
- Si otras programaciones (Intervalos de carga, etc.) son establecidos en un tiempo posterior en adición a la opción "Cargar hasta llenar" sea seleccionada, y el vehículo esté conectado cinco o más minutos después del tiempo de inicio programado. La opción "Cargar hasta llenar" no será respetada en ese día. Se continuará la opción en la siguiente programación disponible.

NOTA:

- Si la programación de carga no está activada, el vehículo se cargará siempre que esté enchufado. No es necesario configurar la programación de carga para cargar el vehículo.
- Si el vehículo es conectado fuera de la programación de carga establecida en el sistema Uconnect (y la opción "Cargar hasta llenar" no está seleccionada), la batería del vehículo no se cargará. La carga solo iniciará inmediatamente si el vehículo está conectado dentro del tiempo y

CONOCIMIENTO DEL VEHÍCULO

día de la semana colocada en la programación. De otra manera la carga iniciará automáticamente cuando el horario/ día de la semana se lleva a cabo o siempre que el vehículo esté conectado y sin una programación de carga establecida.

- La programación de carga puede ser omitida y la carga iniciada automáticamente si el estado de carga de la batería de alto voltaje está por debajo del punto de operación óptimo.
- Si el vehículo es colocado en Apagado (OFF) fuera de la ventana de carga, un mensaje emergente en el radio será desplegado que proporciona una opción para iniciar la carga del vehículo inmediatamente. El mensaje emergente pregunta al conductor si le gustaría "¿Cargar Ahora?" y proporciona otra información, incluida el siguiente tiempo de inicio de la programación de carga y un tiempo estimado para cargar la batería al 100%. Si dentro de una hora selecciona la opción "Sí", el vehículo es conectado está conectado a una EVSE, el vehículo inmediatamente comenzará a cargar (temporalmente ignorando la programación de carga). Para desactivar completamente la programación de carga, Consulte la página de "Programar dentro de la aplicación de "Híbrido eléctrico".
- La programación de carga además, puede ser anulada si un EVSE es enchufado dentro, desenchufado, y después enchufado

dentro del vehículo una segunda vez. Después de la primera vez de haber enchufado dentro del vehículo, espere hasta que el indicador de la batería en el panel de instrumentos se ilumine antes de desenchufarlo. Esta "secuencia de doble enchufe /doble conexión" anulará la programación que estaba colocada en la radio, y comenzará inmediatamente la carga del vehículo. La secuencia de doble enchufe /doble conexión debe ser completada dentro de los primeros 10 segundos para que el horario programado sea anulado.

- Si la opción "Cargar hasta llenar" está seleccionada, y el vehículo es enchufado dentro, después del inicio de carga programado, el vehículo iniciará la carga cuando alcance el tiempo de inicio el día siguiente. Si desea comenzar la carga inmediatamente y continuar cargando hasta que el vehículo esté completamente cargado, puede seleccionar la opción "Cargar Ahora" o utilizar la opción de anulación de doble conexión/ enchufe.

Omisión del horario programado

NOTA: Si el vehículo se apaga fuera de la ventana de carga se mostrará un mensaje emergente de la radio. El mensaje emergente le preguntará al conductor si desea "¿Cargar ahora?" y le proporciona el siguiente tiempo de inicio de carga programado y un tiempo estimado de carga de la batería al 100%. Si en un plazo de una hora después de seleccionar "SI", el vehículo se conecta a un EVSE alimentado, el vehículo iniciará automáticamente la carga (temporalmente

ignorando cualquier programación de carga seleccionada). Para desactivar completamente la programación de carga seleccione la caja de verificación "Activar Horario/Programación" hasta que la marca de verificación es removida de la caja.

La programación de carga puede además ser omitida si el EVSE es conectado /enchufado dentro, desenchufado, y después enchufado dentro una segunda vez al vehículo. Esta secuencia de doble conexión/enchufe omitirá la programación seleccionada en la aplicación de "Híbrido eléctrico" e iniciar la carga del vehículo inmediatamente. Esta secuencia de doble enchufe debe ser completada dentro de los primeros 10 segundos para anular el horario programado.

e-Save

La cuarta pantalla dentro de la aplicación de "Híbrido eléctrico" es la pantalla de e-Save. Desde esta pantalla, usted puede especifica el comportamiento del modo de conducción e-Save:



Pantalla e-Save

- Ahorro de batería - Mantiene el Estado de Carga (SOC) de alto voltaje en su nivel actual en los escenarios de conducción.

NOTA: El Estado de Carga (SOC) puede incrementar si hay suficiente energía capturada a través del frenado regenerativo.

- Carga de la batería - Utiliza energía adicional del motor de gasolina para incrementar el Estado de Carga SOC de alto voltaje, hasta el 40%, 60%, u 80% de la capacidad. Si el estado de carga SOC del vehículo es mayor que el nivel objetivo de carga de la batería, el vehículo utilizará la gasolina y la batería para reducir eficientemente hasta el nivel de carga objetivo mientras el vehículo es conducido.

Ajustes de carga (si así está equipado)

La quinta pantalla dentro de la aplicación "Híbrido Eléctrico" es la pantalla de "Ajustes de Carga". Desde esta pantalla, usted puede seleccionar la velocidad a la que carga su vehículo. La selección de velocidad está disponible desde 1 (baja velocidad de carga) a 5 (alta velocidad de carga). La menor velocidad que escoja implica la mayor cantidad de tiempo que le tomará a su vehículo alcanzar una carga completa.



Pantalla de ajuste de carga

Los ajustes de carga pueden ser ajustados



presionando los botones de “+” o “-”, y el tiempo estimado hasta que la carga completa se actualice del dado derecho de la pantalla para reflejar el Ajuste de Carga seleccionada.

NOTA:

- El Ajuste de Carga será salvado cada vez que el vehículo es apagado, y después encendido de nuevo.
- Para obtener información sobre cómo arrancar su vehículo refiérase al capítulo de “En caso de emergencia” en su manual del propietario.

LAS LLAVES

Transmisor

Su vehículo utiliza un sistema de ignición sin llave que soporta un acceso remoto sin llave (RKE), entrada pasiva (si así está equipado), Keyless Enter'n Go™ (si así está equipado) y arranque remoto (si así está equipado), y el botón de pánico. El transmisor te permite bloquear o desbloquear las puertas y la compuerta trasera desde distancias de hasta aproximadamente 20 m (66 ft). En algunas condiciones, esta distancia puede reducirse o aumentarse. El transmisor no necesita estar apuntando hacia el vehículo para activar el sistema. Además, el transmisor contiene una llave de emergencia, que se encuentra

almacenada en la parte trasera del mismo.

NOTA:

- La señal del transmisor de llave podría no ser encontrada si éste se encuentra cerca de un celular, una laptop, la superficie de carga inalámbrica o algún otro dispositivo electrónico. Esto puede resultar en un bajo rendimiento.
- Si la batería del transmisor está por vaciarse, el rendimiento de este puede verse afectado.
- En la posición de ON/RUN, y el vehículo moviéndose a 4 km/h (2 mph), todos los comandos RKE están desactivados.



Transmisor

SB0201000264

- 1 — Desbloquear
- 2 — Compuerta trasera levadiza
- 3 — Alarma de pánico

CONOCIMIENTO DEL VEHÍCULO

4 — Bloquear

5 — Arranque remoto (si así está equipado)

NOTA: En caso de que el interruptor de ignición no cambie con sólo presionar un botón, el control de llave puede tener la batería baja o descargada. Se puede verificar la condición de batería baja en el transmisor refiriéndose al módulo de instrumentos, que le mostrará las instrucciones a seguir.

Para bloquear/desbloquear las puertas

Presione y libere el botón de desbloqueo del transmisor una vez para desbloquear la puerta del conductor. Si se encuentra programado en los Ajustes del sistema Uconnect, presionar dos veces dentro de 5 segundos desbloqueará todas las puertas y la compuerta levadiza. Para bloquear todas las puertas y la compuerta levadiza presione el botón bloquear una vez. Los ajustes de desbloqueo pueden cambiarse dentro del sistema Uconnect.

Cuando las puertas son desbloqueadas, las intermitentes destellarán y el sistema de iluminación de entrada se activará.

Uso de la alarma de pánico

Para encender/apagar la característica de alarma de pánico, mantenga presionado el botón “alarma de pánico” (PANIC) en el transmisor. Cuando la alarma de pánico se encuentra activada, las luces intermitentes destellarán, el claxon sonará (si así está equi-



pado), y las luces interiores se encenderán.

La alarma de pánico se encenderá por 3 minutos a menos que sea apagada presionando el botón por segunda vez o conduciendo el vehículo a una velocidad de 24 km/h o más.

NOTA:

- Las luces interiores se apagarán si coloca el interruptor de ignición en la posición de Encendido/En Marcha mientras la característica de pánico se encuentra activada. Sin embargo, las luces exteriores y claxon se mantendrán activados
- Puede requerir encontrarse a menos de 20 m (66 ft) para poder desactivar la alarma de pánico, dado a la interferencia producida por el sistema.

Característica de transmisor dejando el vehículo

Si ya no se detecta un transmisor válido dentro del vehículo mientras la posición de la ignición es ON/RUN o START, se mostrará el mensaje “la llave dejó el vehículo” en la pantalla del módulo de instrumentos con una alerta sonora al interior. También se activará una alarma sonora y visible al exterior para advertir al conductor.

El claxon del vehículo sonará rápidamente tres veces con un parpadeo de las luces exteriores del vehículo.

NOTA:

- Las puertas deben encontrarse abiertas y luego cerrarse para que el vehículo sea capaz de detectar el transmisor. La característica dejada en el vehículo
- Estas alertas no se activarán en situaciones donde se deje el motor del vehículo encendido con el transmisor en el interior.

Uso del transmisor para abrir/cerrar las ventanas del vehículo (si así está equipado)

Para abrir las ventanas

Desde el exterior del vehículo, presione dos veces el botón de desbloqueo y manténgalo presionado por varios segundos. Todas las ventanas del vehículo deberán abrirse.

Para cerrar las ventanas

Desde el exterior del vehículo, presione el botón de bloqueo dos veces y manténgalo presionado por varios segundos. Todas las ventanas se cerrarán.

NOTA:

- Esta característica es activada a través de los ajustes del sistema Uconnect.
- El vehículo debe encontrarse equipado con ventanas delanteras y traseras de un solo toque.

Reemplazo de la pila de la llave con control remoto

La batería de repuesto recomendada es la CR2032.

NOTA:

- Se le recomienda a los consumidores utilizar baterías provenientes de Mopar. Las dimensiones de baterías de otros proveedores podrían no cumplir con las dimensiones de la batería original.
- Material de Perclorato – Puede necesitar de cuidado especial. Para más información consulte www.dtsc.ca.gov/hazardouswaste/perchlorate
- No toque las terminales de la batería que están en el alojamiento trasero o en el tablero de circuito impreso.

Para reemplazar la batería, realice el siguiente procedimiento:

1. Manteniendo presionado en los costados del transmisor deslice la cubierta hacia abajo.



B0204000153US

Retiro de la cubierta del transmisor



- Extraiga la llave de emergencia de su alojamiento.



B0204000154US

Extracción de la llave de emergencia

- Quite la cubierta de la batería girándola en el sentido contrario de las manecillas del reloj.



B0204000155US

Retiro de la cubierta de la batería

- Quite la batería de su alojamiento y sustitúyala con una nueva del mismo tipo. Cuando reemplace la batería, haga coincidir el signo (+) de la batería con el signo (+) en el interior del clip de la batería, ubicado en la tapa posterior. Evite tocar la batería nueva con los dedos. Los aceites de la piel pueden deteriorar la batería. Si toca una

batería, límpiela con alcohol isopropílico



B0204000156US

Ubicación de la batería

Realice las instrucciones en sentido inverso para volver a ensamblar el transmisor.



¡ADVERTENCIA!

- El transmisor contiene una batería de tipo botón. No ingiera la batería; existe un peligro de quemaduras químicas. Si se traga la batería de tipo botón, puede causar quemaduras internas graves en solo dos horas y puede provocar la muerte.
- Si piensa que una batería puede ser tragada o puesta en cualquier parte dentro del cuerpo, busque inmediatamente atención médica.
- Mantenga las baterías nuevas y usadas lejos de los niños. Si el compartimiento no cierra de forma segura, deje de utilizar el producto y manténgalo alejado de los niños..

CONOCIMIENTO DEL VEHÍCULO

Solicitud y programación de transmisores adicionales

La programación de los transmisores de llave o los transmisores debe ser realizada por un Distribuidor Autorizado.

NOTA:

- Una vez que se ha programado un transmisor para un vehículo, éste no se podrá programar para ningún otro.
- Solamente los transmisores que están programados para la electrónica del vehículo se pueden usar para arrancarlo y hacerlo funcionar. Una vez que se ha programado un transmisor para un vehículo, éste no se podrá programar para ningún otro.



¡ADVERTENCIA!

- Siempre retire el transmisor del interior del vehículo y cierre todas las puertas cuando deje su vehículo desatendido.
- Siempre recuerde colocar la ignición en el modo apagado (OFF).

El duplicado de los transmisores de llave debe realizarlo un Distribuidor Autorizado, este procedimiento consiste en la programación de un transmisor de llave en blanco con la electrónica del vehículo. Un transmisor de llave en blanco es aquel que nunca se ha programado.

Tonale

NOTA:

- Cuando se realice servicio al sistema inmovilizador de motor, lleve todos los transmisores de llave del vehículo a su Distribuidor Autorizado.
- Las llaves deben ser ordenadas con el corte correcto para acoplarse a las cerraduras del coche
- No es necesario el reemplazo de transmisor, si se necesita una nueva llave de emergencia, y viceversa.

Transmisor compacto (si así está equipado)

Su vehículo puede estar equipado con un transmisor compacto. Este transmisor compacto le permite bloquear/desbloquear las puertas y encender la ignición utilizando la función Keyless Enter n' Go™. Su tamaño más pequeño es ideal para personas que prefieren viajar ligero sin comprometer la funcionalidad. El transmisor compacto es resistente al agua a profundidades de hasta 13m (45 ft) y resistente a golpes leves, aumentando su durabilidad contra caídas o impactos accidentales.



SB0201000154

Transmisor compacto**Operación**

Para bloquear y desbloquear las puertas, acérquese al vehículo con transmisor compacto contigo. El sistema detectará automáticamente la proximidad del transmisor, lo que le permitirá bloquear o desbloquear las puertas al presionar el botón de entrada pasiva en el tirador de la puerta.

Para arrancar el vehículo, asegúrese de que el transmisor compacto esté dentro de la proximidad del vehículo. Presione el pedal del freno y opere el interruptor de ignición para encender el motor.

NOTA:

- La señal inalámbrica del transmisor puede ser bloqueada si el transmisor se encuentra junto a un objeto metálico, un teléfono móvil, una computadora portátil, una plataforma de carga inalámbrica u otro dispositivo electrónico. Esto puede resultar en un rendimiento deficiente.

- Si la batería del transmisor está cerca de agotarse, el rendimiento del llavero puede reducirse.

Reemplazo de la Batería

El transmisor compacto está equipado con una batería de larga duración. En caso de batería baja, se mostrará un mensaje en el tablero de instrumentos. La batería no se puede reemplazar; por favor, asista a un Distribuidor Autorizado para obtener información sobre cómo obtener una nuevo transmisor compacto.

SISTEMA INMOVILIZADOR DEL MOTOR (LLAVE SENTRY)

El sistema inmovilizador (llave Sentry) impide el uso no autorizado del vehículo, desactivando la puesta en marcha del motor. El sistema no necesita ser habilitado/activado: el funcionamiento es automático, independientemente de si las puertas del vehículo están bloqueadas o desbloqueadas.

El sistema usa el transmisor, interruptor de ignición y un receptor RF (radio frecuencia), para prevenir la operación no autorizada del vehículo. Por ello, sólo los transmisores programados para el vehículo podrán ser usados para encender y operar el vehículo. El sistema apagará el motor dos segundos después del uso de un transmisor no válido para al encender el motor.





Después de colocar la ignición en encendido (ON/RUN), la luz indicadora de la alarma del vehículo se encenderá tres segundos para verificarse. Si la luz permanece encendida después de esta verificación, indica que existe un problema con los sistemas. Si la luz comienza a destellar después de esta verificación, indica que alguien utilizó un transmisor no válido para arrancar el motor. Cualquiera de estas condiciones ocasionará que el motor se apague después de dos segundos.

Si la luz de advertencia de la alarma del vehículo se enciende durante el funcionamiento normal del mismo (cuando el vehículo está en marcha por más de 10 segundos), indica que hay una falla en el sistema. Si esto ocurre, realice un servicio a su vehículo lo más pronto posible con un Distribuidor Autorizado.



¡PRECAUCIÓN!

El sistema inmovilizador no es compatible con algunos de los sistemas remotos de arranque que no han sido instalados en planta. El uso de estos sistemas podría causar problemas de arranque al vehículo y perdería la protección.

Todos los transmisores proporcionados con su vehículo han sido programados para la electrónica del mismo.

NOTA: Un transmisor que no ha sido programado, es considerado como inválido.

INTERRUPTOR DE IGNICIÓN

Botón de ignición sin llave

Esta función permite al conductor operar el interruptor de encendido al presionar un botón, siempre y cuando el transmisor de acceso remoto sin llave (Transmisor) se encuentre en el compartimento de pasajeros.

El botón de ignición START/STOP tiene múltiples modos de funcionamiento. Los modos de operación son: OFF, ON/RUN y START.



Botón de ignición Start/Stop

El interruptor de ignición puede colocarse en los siguientes modos:

OFF (apagado)

- El motor está detenido.
- Algunos dispositivos eléctricos (por ejemplo, seguros eléctricos, etc.) estarán disponibles.

CONOCIMIENTO DEL VEHÍCULO

ON/RUN (encendido/en marcha)

- Posición para la conducción.
- Todos los dispositivos eléctricos están disponibles (por ejemplo, los controles del clima, asientos calefactables, etc.).

START (arranque)

- El motor se encenderá

Arranque del motor con la batería del transmisor agotada

En caso de que la ignición no cambia con la presión del botón, el transmisor puede tener la batería baja o descargada. En esta situación, otro método se puede utilizar para operar el interruptor de ignición.

Coloque el transmisor en el portavasos, y luego presione el botón de START/STOP, para arrancar el motor.



Ubicación para la colocación del transmisor

NOTA: Si la batería del transmisor se encuentra agotada, y las puertas del vehículo fueron

Tonale



bloqueadas utilizando el botón de bloqueo del transmisor, botón de bloqueo de entrada pasiva (si así está equipado) o App del vehículo (si así aplica), el motor puede ser encendido, utilizando el método anteriormente descrito. Las puertas del vehículo pueden desbloquearse utilizando alguno de los métodos de desbloqueo (transmisor, manija con sistema de entrada pasiva o App del vehículo).

Apagado del motor con la batería del transmisor agotada

Presione y mantenga presionado el botón de ignición por varios segundos, o presiónelo 3 veces consecutivas rápidamente.

NOTA:

- El botón del interruptor de ignición no se activará si el transmisor se encuentra en el compartimento de carga mientras la compuerta levadiza trasera esté abierta.
- Si la ignición se encuentra en la posición ON/RUN (arranque/en marcha) por 30 minutos con el selector de velocidades en "P", la ignición cambiará automáticamente a la posición OFF (apagado).
- Para información sobre el arranque normal, refiérase a la sección de "Arranque y operación" para mayor información.
- Al abrir la puerta del conductor con el interruptor de ignición en ACC (accesorios), sonará una alerta para recordarle que coloque el interruptor de ignición en la po-

sición OFF. Además de la alerta, se mostrará el mensaje "Ignición o Accesorios encendido" en el módulo de instrumentos.

Desactivación de característica de transmisor dejado en el vehículo

El transmisor puede desactivarse para encender el vehículo si es dejado en el compartimiento de pasajeros. Para hacerlo, realice lo siguiente:

1. Cierre todas las puertas y compuerta levadiza.
2. Presione el botón de bloqueo en otro transmisor dos veces, o presione el botón de bloqueo de entrada pasiva en la manija (con otro transmisor válido en rango), espere tres segundos entre cada presión.
3. Espere 30 segundos sin desbloquear el vehículo o abrir cualquier puerta.

Para reactivar el transmisor previamente desactivado, el vehículo debe ser desbloqueado o encendido con un transmisor.



¡ADVERTENCIA!

- Cuando deje el vehículo, siempre retire el transmisor del vehículo, y asegúrelo.
- Nunca deje niños sin vigilancia en el vehículo o con acceso a un vehículo desasegurado.



¡ADVERTENCIA!

- Permitir que los niños permanezcan en un vehículo sin supervisión puede resultar peligroso. Se debe advertir a los niños de no tocar el freno de estacionamiento, el pedal de freno o el selector de velocidades.
- No deje el transmisor de la llave dentro o cerca del vehículo, y no deje la llave de arranque remoto Keyless Enter-N-Go™ en modo ACC (Accesorio) u ON/RUN (Encendido/En marcha). El niño puede hacer funcionar las ventanas eléctricas, otros controles o mover el vehículo.
- No deje niños o animales dentro del vehículo estacionado. La temperatura del interior del vehículo es más alta que la de la intemperie y puede ocasionar un accidente o la muerte.



¡PRECAUCIÓN!

Un vehículo desbloqueado es una invitación para los ladrones. Siempre retire el control de llave del vehículo y cierre todas las puertas al dejar el vehículo desatendido.

Información general

La operación de este equipo está sujeta a las siguientes dos condiciones:



(1) Es posible que este equipo o dispositivo no cause interferencia perjudicial y (2) este equipo o dispositivo debe aceptar cualquier interferencia, incluyendo la que pueda causar su operación no deseada.

NOTA: Los cambios y modificaciones hechas no expresamente aprobadas por la parte responsable, podría anular la autoridad de operar el equipo.

Botón de ignición sin llave (sólo híbrido)

Esta función le permite al conductor operar el interruptor de ignición con pulsar un botón siempre que el transmisor se encuentre en el compartimiento de los pasajeros.

NOTA: Este vehículo está equipado con una función de apagado automática. Si el vehículo es dejado con la ignición en la posición de Arranque "RUN", (el motor no en marcha) con el selector de velocidades en la posición de Estacionamiento "P" por 30 minutos, apagará automáticamente el vehículo. Si la puerta del conductor es abierta y después cerrada mientras la propulsión es activa y el vehículo se encuentra con la posición del selector de velocidades en "P", el vehículo se apagará. Dentro de esta función las notificaciones fueron diseñadas para incrementar la conciencia de este evento cronometrado. La pantalla del módulo de instrumentos mostrará el mensaje "Listo para conducir" acompañado de tres timbres audibles al salir. Las advertencias

del interior se producirán independientemente cuando de sí el transmisor permanece en el vehículo o es retirada. El claxon sonará tres veces y las luces direccionales destellarán si se retira el transmisor del vehículo y la ignición está en el posición de LISTO/EN MARCHA (Ready).

Para reiniciar el vehículo, siga el proceso normal para arrancar su vehículo.

El botón del interruptor de ignición tiene tres modos de funcionamiento. Estos modos son Apagado (OFF), Encendido/En marcha (ON/RUN), y Arranque (START).



Botón de ignición Start/Stop

NOTA:

□ Presionando el botón del interruptor de ignición sin llave solo puede activar el sistema de Propulsión Eléctrica y no arrancar el motor del vehículo (si el sistema híbrido no requiere el encendido del motor). "LISTO" (READY) se mostrará en la pantalla del módulo de instrumentos siempre y cuando el vehículo se encuen-

CONOCIMIENTO DEL VEHÍCULO

tre operando en modo eléctrico y el vehículo esté estacionado.

□ Si la ignición del vehículo se encuentra en la posición Encendido/En Marcha (ON/RUN) el indicador de carga del vehículo puede no muestre un valor superior al 99% del estado de carga debido a las cargas del vehículo.

La ignición puede ser colocada en las siguientes posiciones:

Apagado (OFF)

- El vehículo está detenido.
- Algunos dispositivos eléctricos (por ejemplo, cerraduras eléctricas, alarmas, etc.) siguen disponibles.
- La potencia mecánica (la propulsión del vehículo) no está disponible.

Encendido/En Marcha (ON/RUN)

- Posición de conducción
- Todos los dispositivos eléctricos están disponibles (ejemplo, controles de clima, calefacción de asientos, etc.)
- Tan pronto como aparezca la palabra "LISTO" (Ready) aparece en la pantalla del módulo de instrumentos, no importa si el motor está en marcha o no, la propulsión del vehículo está disponible.

Arranque (START)

- El vehículo arrancará.

**NOTA:**

- La propulsión del vehículo está disponible únicamente después de que el vehículo ha pasado a través de la posición de Arranque (START).
- Si se presiona el freno y la ignición se encuentra en la posición de encendido/en marcha con el cable de carga conectado, la pantalla del módulo de instrumentos no mostrará el estado "Listo" (Ready). Al desconectar el cable de carga del vehículo, el vehículo pasará al modo "Listo". Si el vehículo no es colocado fuera de "P" (estacionamiento) después de los 30 minutos siguientes a la desconexión, el vehículo desactivará el modo "Listo" (Ready). Después de otros 30 minutos adicionales sin cambio en el estado de ignición, la ignición se apagará y el vehículo se apagará.

Condiciones que pueden causar que el motor se encienda

- Cuando el Estado de Carga (SOC) híbrido ha llegado a <1%.
- Cuando se aplica la aceleración máxima del vehículo.
- Mientras se mantiene la temperatura del catalizador del sistema de escape en los modos híbridos o e-Save.
- Cuando el cofre está abierto con la ignición en "En marcha" (RUN), o en el modo posterior al arranque.

- Cuando el modo manual/las paletas de cambios están en uso.
- Cuando el motor está temporalmente operando en el modo de renovación de combustible y aceite (por ejemplo, si el sistema detecta una condición de combustible rancio o aceite envejecido después de un largo periodo sin funcionamiento del motor de combustión o de frecuentes trayectos cortos con el motor encendido).
- Cuando el Vehículo es iniciado en un ambiente con temperaturas muy frías.
- Cuando el vehículo se encuentra en temperatura ambiente menor y necesita proveer la calefacción del compartimiento de pasajeros.

**¡ADVERTENCIA!**

- Cuando salga del vehículo, retire siempre el transmisor del vehículo y cierre su vehículo.
- Nunca deje niños solos en el vehículo, o con acceso a un auto abierto.
- Permitir a los niños estar en un vehículo sin supervisión, es peligroso por varias razones. Un niño u otros pueden ser seriamente o fatalmente lesionados. Los niños deben de ser advertidos de no tocar el freno de estacionamiento, el pedal de freno o el selector de velocidades.

**¡ADVERTENCIA!**

- No deje el transmisor dentro o cerca del vehículo, o en una ubicación accesible para los niños, y no deje la ignición sin llave "Keyless Enter'n Go™" en la posición de En Marcha (RUN). De no hacerlo un niño podría operar las ventanillas u otros controles o mover el vehículo
- No deje niños o animales dentro de vehículos estacionados en clima caliente. La acumulación de calor en el interior del vehículo puede causar lesiones graves o la muerte.

**¡PRECAUCIÓN!**

Un vehículo desbloqueado es una invitación para los ladrones. Siempre retire el control de llave del vehículo y cierre todas las puertas al dejar el vehículo desatendido.

SISTEMA DE ARRANQUE REMOTO (SI ASÍ ESTÁ EQUIPADO)

Este sistema utiliza el transmisor para arrancar el vehículo desde el exterior manteniendo la seguridad.

NOTA:

- Modelos híbridos: El arranque remoto



mientras el vehículo se encuentra conectado no siempre encenderá el motor.

- Las obstrucciones entre el vehículo y el transmisor pueden reducir el rango.



¡ADVERTENCIA!

- No encienda el motor en una cochera o área cerrada. Los gases de escape contienen monóxido de carbono (CO) el cual es inodoro e incoloro. El monóxido de carbono es tóxico y puede provocar serios daños o la muerte cuando es inhalado.
- Mantenga el interruptor de acceso remoto (Transmisor) lejos de los niños. La operación de arranque remoto, ventanas, seguros de las puertas u otros controles pueden causar serios daños o la muerte.

Cómo utilizar el arranque remoto

Presione el botón de arranque remoto en el llavero dos veces en cinco segundos. Las puertas del vehículo se bloquearán, las luces de estacionamiento destellarán dos veces y el claxon sonará dos veces. Luego, el motor se encenderá y el vehículo permanecerá en el modo de arranque remoto durante un ciclo de 15 minutos. Al presionar el botón de arranque remoto por tercera vez, se apaga el motor.

NOTA:

- Con el arranque remoto, el motor funcionará por aproximadamente 15 minutos.
- El arranque remoto sólo se puede utilizar dos veces.
- Si se presenta una falla en el motor o el nivel de combustible es bajo, el vehículo encenderá y se apagará después de 10 segundos.
- Las luces de estacionamiento se encenderán y permanecerán encendidas durante el arranque remoto.
- Por seguridad, la operación de las ventanillas y el toldo solar eléctricos (si así está equipado) no están disponibles cuando el vehículo está en arranque remoto.
- La ignición debe colocarse en ON/RUN antes de que la secuencia de arranque remoto pueda repetirse un tercer ciclo.

Para arrancar el motor remotamente se deben cumplir todas las siguientes condiciones:

- Selector de cambios en la posición estacionamiento (P).
- Puertas cerradas.
- Cofre cerrado.
- Compuerta levadiza cerrada
- Interruptor de luces intermitentes apagado.
- Interruptor del freno inactivo (el pedal del

CONOCIMIENTO DEL VEHÍCULO

freno no debe estar presionado).

- La batería debe tener un nivel de carga aceptable.
- Botón de la alarma de Pánico (PANIC) en el transmisor no debe estar presionado.
- Sistema no deshabilitado previamente de un arranque remoto.
- El sistema de seguridad del vehículo no está activo.
- Ignición en posición de apagado
- Nivel de combustible el mínimo requerido
- La alarma de seguridad no señala intrusión
- La luz indicadora de mal funcionamiento no está iluminada.
- Modelos híbridos: La luz indicadora de mal funcionamiento no está iluminada mientras el sistema de propulsión del vehículo está activo.



¡ADVERTENCIA!

- No encienda el motor en una cochera cerrada o un área encerrada. El gas del escape contiene monóxido de carbono (CO), que es incoloro e inodoro. El monóxido de carbono es venenoso y cuando se inhala puede causar lesiones graves o la muerte.

**¡ADVERTENCIA!**

- Mantenga los transmisores lejos de los niños. La operación del sistema de arranque remoto, de las ventanas, de los seguros de puerta u otros controles, podría causarles lesiones serias o la muerte

Para salir de la modalidad de arranque remoto

Para conducir el vehículo después del sistema de arranque remoto, presione y suelte el botón de encendido START / STOP antes del final del ciclo de 15 minutos.

El sistema de arranque remoto apagará el motor con otra presión del botón de arranque remoto en el transmisor o si se deja el motor encendido un ciclo completo de 15 minutos. Una vez que la ignición es colocada en la posición ON/RUN (encendido/en marcha), los controles de clima regresarán al último ajuste (temperatura, ventilador, etc.).

Paras modelos híbridos: La ignición puede colocarse en la posición de arranque "RUN" (Sistema de propulsión disponible) presionando el botón de ignición con el transmisor al interior del vehículo, y luego presione el botón de ignición una vez mas para colocar la ignición en la posición de apagado (OFF).

NOTA:

- Para vehículos no equipados con entrada pasiva, el interruptor de ignición debe encontrarse en la posición ON/RUN (encendido/en marcha).
- Para vehículos equipados con entrada pasiva, el mensaje "Arranque Remoto activo — presione el botón de arranque" se mostrará en la pantalla del módulo de instrumentos hasta que se presione el botón START/STOP del interruptor de ignición.
- Para evitar un apagado no intencional, el sistema se desactivará por dos segundos después de una solicitud de arranque remoto válida.

Activación de desempañado frontal con arranque remoto (si así está equipado)

Cuando el arranque remoto se encuentra activo, y la temperatura al exterior del vehículo es de 4.5°C (40 °F) o menor, el sistema activará el desempañador delantero automáticamente durante 15 minutos o menos. El tiempo dependerá de la temperatura ambiental. Una vez que el temporizador expire, el sistema ajustará la configuración automáticamente dependiendo de las condiciones ambientales. Vea "Sistemas de comodidad de arranque remoto (si así está equipado)" para información más detallada.

Sistemas de confort del arranque remoto (si así está equipado)

Cuando se activa el arranque remoto, el desempañador delantero y trasero se encenderán automáticamente en climas fríos. Los asientos y volante con calefacción (si así está equipado), se activarán cuando se encuentren seleccionadas en la pantalla del menú de confort dentro de los ajustes del sistema Uconnect. En clima cálido, la característica de ventilación del asiento del conductor (si así está equipado) se encenderá automáticamente cuando el arranque remoto sea activado y esté seleccionado en la pantalla del menú de confort dentro de los ajustes del sistema Uconnect. El vehículo ajustará la configuración del control de clima dependiendo de la temperatura exterior.

Control automático de clima (ATC, si así está equipado)

Los controles de clima se ajustarán automáticamente a la temperatura y modo de operación óptimo dependiendo de la temperatura al exterior. Esto sucederá hasta que la ignición se colocada en la posición Encendido/En marcha, donde los controles de clima regresarán a los ajustes previos.

Control manual de clima (MTC, si así está equipado)

- En temperaturas ambientales de 4.5°C (40° F) o menores, los ajustes de clima se configurarán a la temperatura más cálida



da, con entrada de aire del exterior. Si el temporizador del desempañador delantero expira, el vehículo ingresará a modo mezcla.

- En temperaturas ambiente desde 4.5°C (40°F) hasta 26°C (78°F), los ajustes de clima se basan en los últimos seleccionados por el conductor.
- En temperaturas ambientales de 26°C (78°F) o mayores, los ajustes del clima se configurarán a la temperatura más fría, modo doble nivel y con la recirculación de aire activada.

Para más información del ATC, MTC y ajustes del control del clima, consulte la sección “Control del clima” en este capítulo.

NOTA: Estas características se mantendrán encendidas durante el ciclo de arranque remoto, o hasta que se coloque el interruptor de ignición en la posición de Encendido/En marcha (ON/RUN). Los ajustes del control de clima cambiarán si el conductor los ajusta manualmente mientras el vehículo se encuentra en modo de arranque remoto, y sale de la anulación automática. Esto incluye el botón de apagado en el control del clima, que desactivará el sistema.

Descongelador del parabrisas de arranque remoto (si así está equipado)

Cuando se activa el arranque remoto y la temperatura ambiente es de menos de 1.6° C (33°F) el descongelador del parabrisas se activará. Al salir del arranque re-

moto regresará a su operación previa. Si el descongelador el parabrisas está activo, el cronómetro y la operación continuarán.

Mensajes de cancelación del arranque remoto (si así está equipado)

Los siguientes mensajes se mostrarán en el módulo de instrumentos si el vehículo no efectúa el arranque remoto o sale del arranque remoto prematuramente:

- Arranque remoto cancelado — Puerta abierta
- Arranque remoto cancelado — Cofre abierto
- Arranque remoto cancelado — Nivel de combustible bajo
- Arranque remoto cancelado — Computera levadiza abierta
- Arranque remoto deshabilitado — Arranque el vehículo para reanudar
- Arranque remoto cancelado — Clima muy frío
- Arranque remoto cancelado— Tiempo expirado.

El módulo de instrumentos mostrará el mensaje hasta que la ignición se coloque en la posición de encendido/en marcha (ON/RUN).

Información general

La operación de este equipo está sujeta a las siguientes dos condiciones:

CONOCIMIENTO DEL VEHÍCULO

(1) es posible que este equipo o dispositivo no cause interferencia perjudicial y (2) este equipo o dispositivo debe aceptar cualquier interferencia, incluyendo la que pueda causar su operación no deseada.

NOTA: Cambios o modificaciones no aprobados expresamente por la parte responsable del cumplimiento podrían anular la autoridad del usuario para operar el equipo.

Acondicionamiento programado de la cabina (SCC) (si así está equipado) (sólo híbrido)

Esta característica permite al conductor preacondicionar (calentar o enfriar) la cabina de pasajeros según la hora de salida planificada. La temperatura objetivo está preestablecida en los mismos valores utilizados por la función de Arranque Remoto. A diferencia del Arranque Remoto, el conductor no necesita iniciar el acondicionamiento de la cabina presionando el botón de Arranque Remoto; en vez, se utilizará una hora de salida programada. Además, todo el acondicionamiento programado de la cabina será alimentado por la batería de alto voltaje del vehículo, trabajando en conjunto con cualquier equipo de suministro eléctrico (EVSE) conectado al vehículo. A diferencia del Arranque Remoto, en SCC el motor de gasolina del vehículo no se iniciará para proporcionar energía o calor para el acondicionamiento de la cabina.

Los tiempos de evento de SCC se utilizan para despertar al vehículo para que el sistema de control climático pueda acondicionar la cabina de pasajeros antes de la hora de salida programada. Basándose en las condiciones de funcionamiento del vehículo, la temperatura ambiente y la próxima hora de salida programada, el vehículo determinará cuándo comenzar el acondicionamiento de la cabina.

NOTA:

- Si la temperatura ambiente es menor de 4.5 °C (40 °F), los desempañadores delanteros y traseros del vehículo, así como los espejos con calefacción (si así está equipado), también se activarán durante el acondicionamiento programado de la cabina.
- El SCC continuará durante un máximo de 15 minutos después de la hora de salida programada. La función SCC puede ser activada por segunda vez después de que hayan transcurrido los primeros 15 minutos de acondicionamiento. Después de esta segunda activación, el encendido del vehículo debe colocarse en la posición ON/RUN para permitir futuras activaciones.

Se deben cumplir todas las siguientes condiciones antes de que el vehículo inicie un evento SCC programado:

- Posición del selector de velocidades en estacionar “P” (PARK).

- Puertas cerradas.
- Cofre cerrado.
- Compuerta trasera cerrada.
- Interruptor de las luces de emergencia (intermitentes) apagado.
- La batería de 12V se encuentra en un nivel de carga aceptable.
- La puerta del conductor está cerrada.
- El transmisor no fue dejado en el interior del vehículo.
- La ignición se encuentra en la posición OFF (Apagado).
- El Arranque Remoto no ha sido activado.
- El SCC no ha sido activado dos veces consecutivas.
- La luz de advertencia MIL no está iluminada.

Programando un evento SCC:

1. Para establecer una programación de la cabina, selecciona la aplicación de “Páginas de híbrido eléctrico” en la pantalla táctil y siga estos pasos:
2. Seleccione “Programaciones” (Schedules)“.

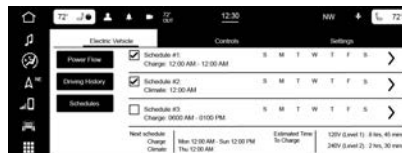

Pantalla de Programaciones

Tonale

3. Selecciona uno de las dos Programaciones de Clima, presionando la apropiada flecha del lado derecho de la pantalla táctil.
4. Seleccione “Programaciones de Clima”.



Seleccione “Programaciones de Clima”

5. Selecciona SCC si se desea que pare cuando la batería de alto voltaje se descargue hasta un 25% o menos.
6. Establezca el tiempo de salida: Horas, Minutos, y AM/PM.



Establezca la programación de clima

7. Seleccione los días que el evento SCC ocurrirá. Seleccione cuando permitir el evento SCC: “A cualquier hora (incluso cuando no esté enchufado)”, o “Solo cuando esté enchufado”.
8. Para programar otro evento SCC, presione la flecha de “regresar” y repita estos pasos.



PUERTAS

Seguros manuales de las puertas

Las puertas delanteras pueden desbloquearse manualmente tirando de la manija al interior de la puerta. La puerta del conductor también puede ser bloqueada/desbloqueada insertando la llave de emergencia en la cerradura al exterior de la puerta.



Cerradura de la puerta

Las puertas traseras pueden desbloquearse manualmente, tirando dos veces de la manija al interior de la puerta.

Todas las puertas, con excepción de la del conductor pueden ser bloqueadas manualmente insertando la llave de emergencia en el bloqueo de emergencia/para niños y girándola en el sentido de las manecillas del reloj para bloquear las puertas derechas o en el sentido contrario de las manecillas del reloj para bloquear las puertas izquierdas. El blo-

queo de emergencia está ubicado en el canto de cada puerta.



Bloqueo de emergencia

NOTA:

- Asegurar el vehículo manualmente no armará el sistema de seguridad.
- Los seguros manuales de las puertas no bloquearán o desbloquearán la compuerta levadiza.



¡ADVERTENCIA!

- Por seguridad personal y seguridad en caso de un accidente, mantenga los seguros de puerta cerrados mientras conduce o cuando estacione o deje solo su vehículo.

CONOCIMIENTO DEL VEHÍCULO



¡ADVERTENCIA!

- Cuando abandone el vehículo, siempre retire el transmisor y bloquee el vehículo. Si está equipado con ignición sin llave Keyless Enter-N-Go, siempre asegúrese que la ignición se encuentre en la posición de apagado, retire el transmisor del vehículo y ciérrelo. El uso de equipamiento del vehículo sin supervisión puede provocar serias lesiones personales o la muerte. No deje niños solos en el interior del vehículo o con acceso a un vehículo abierto. Dejar menores sin supervisión en el vehículo es muy peligroso por muchas razones. Los menores u otros podrían salir seriamente o fatalmente lastimados. Advierta a los menores de no tocar el freno de estacionamiento, el pedal de freno ni el selector de cambios.
- Nunca deje las llaves o transmisor dentro o cerca del vehículo, o en algún lugar donde niños tengan acceso y no deje el interruptor de ignición en posición de accesorios (ACC) o encendido (ON/RUN) en vehículos equipados con el sistema de ignición sin llave Keyless Enter-N-Go™. Un menor podría operar el motor, las ventanas, otros controles o mover el vehículo.

Seguros eléctricos de puerta

El interruptor de los seguros eléctricos están ubicados en el panel interior de cada puerta delantera. Presione el interruptor para bloquear o desbloquear las puertas.



Interruptores de bloqueo y desbloqueo de puertas

Si usted presiona el botón de puerta mientras que la ignición está en la posición de en marcha/arranque, y cualquier puerta o la compuerta trasera se abren, los botones eléctricos no operarán. Esto evita que usted cierre accidentalmente el transmisor en el vehículo. Poniendo la ignición en la posición de apagado o el cerrar las puertas y la compuerta trasera permitirán que los botones operen.

NOTA: Hay luces indicadores del lado del conductor y del pasajero que indican cuándo las puertas están bloqueadas. Si intenta bloquear las puertas cuando una puerta está abierta, la luz en la puerta del conductor parpadeará.

Keyless Enter 'N Go™ — Entrada pasiva (si así está equipado)

El sistema de acceso pasivo es una mejora al sistema de acceso remoto sin llave (transmisor) del vehículo. Esta característica le permite bloquear y desbloquear la puerta o puertas del vehículo sin tener que oprimir los botones de aseguramiento o desaseguramiento del transmisor.

NOTA:

- La entrada pasiva se puede activar o desactivar; para más información refiérase a "Ajustes del Uconnect" en el capítulo "Multimedia".
- El transmisor podría no ser detectado por el sistema de entrada pasiva si se encuentra cerca de un teléfono celular, laptop u otro dispositivo eléctrico; estos dispositivos pueden bloquear la señal inalámbrica del transmisor y evitar que el sistema de entrada pasiva bloquee o desbloquee el vehículo.
- Si está utilizando guantes, o ha estado lloviendo sobre la manija con acceso pasivo, la capacidad de respuesta para desbloquear las puertas puede ser afectada, siendo está más lenta.
- Las puertas podrían desbloquearse cuando se rocía agua sobre las manijas, si el transmisor se encuentra a unos 1.5 m de la manija al exterior del vehículo.

- Si las puertas del vehículo son desbloqueadas ya sea utilizando el transmisor o por medio del acceso pasivo (entrada pasiva) y no se abre ninguna puerta en 60 segundos, las puertas se bloquearán nuevamente y se activará la alarma contra robo (si así está equipado).

Desbloqueo de puertas desde la puertas del conductor o pasajero delantero

Con un transmisor válido cerca de la manija de la puerta, agarre la manija para desbloquear la puerta del vehículo automática.

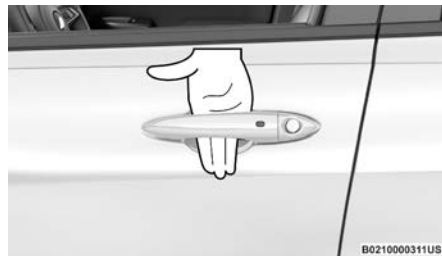

Agarre la manija para desbloquear

- Puede desbloquear sólo la puerta del conductor o todas las puertas se desbloquearán cuando agarre la manija exterior de la puerta del conductor, dependiendo del ajuste seleccionado en el sistema Uconnect.
- Todas las puertas y compuerta levadiza se desbloquearán cuando se agarre la manija de la puerta del pasajero delantero independientemente de la configura-



ción de preferencia de desbloqueo de la puerta del conductor.

Frecuencia integrada al transmisor (Seguro FOBIK)

Para minimizar la posibilidad de bloquear involuntariamente un transmisor de entrada pasiva dentro de su vehículo, el sistema de entrada pasiva está equipado con una función de desbloqueo automático de la puerta que funcionará si el interruptor de encendido está en la posición APAGADO.

Existen tres situaciones que activarán el seguro FOBIK en cualquier vehículo equipado con entrada pasiva:

- Se realiza una solicitud de bloqueo con un transmisor de entrada pasiva mientras una puerta se encuentra abierta.
- Se realiza una solicitud de bloqueo a través de la manija de entrada pasiva mientras una puerta se encuentra abierta.
- Se realiza una solicitud de bloqueo a través del interruptor al interior de la puerta mientras esta se encuentra abierta.

Cuando cualquiera de estas situaciones ocurre, al cerrarse todas las puertas, el seguro FOBIK realizará una búsqueda. Si se detecta un transmisor de entrada pasiva al interior del vehículo y ninguno al exterior del vehículo, entonces el vehículo se desbloqueará y se le alertará al conductor.

NOTA: El vehículo se desbloqueará sólo cuando

se detecte un transmisor de entrada pasiva válido al interior del vehículo. El vehículo no desbloqueará las puertas cuando cualquiera de las siguientes condiciones se cumple:

- Las puertas son bloqueadas manualmente utilizando los seguros de puerta.
- Se realizan 3 intentos de bloquear las puertas utilizando el interruptor al interior de la puerta, y luego se cierran las puertas.
- Existe un transmisor de entrada pasiva válido al exterior del vehículo, dentro de un rango de 1.5 m de cualquiera de las manijas de entrada pasiva.

Para bloquear las puertas y la compuerta trasera

Con uno de los transmisores de entrada pasiva del vehículo un rango de 1.5 m de cualquiera de las manijas de delantera, al presionar el botón de bloqueo de entrada pasiva bloqueará las puertas y compuerta trasera del vehículo.



Botón de entrada pasiva en la manija

CONOCIMIENTO DEL VEHÍCULO

NOTA: NO agarre la manija cuando presione el botón de bloqueo de las puertas. Esto podría desbloquear la(s) puerta(s).



No agarre la manija al cerrar

NOTA:

- Después de presionar el botón de bloqueo de la manija de la puerta, usted debe esperar dos segundos antes de que pueda bloquear o desbloquear las puertas, usando cualquiera de las puertas de entrada pasiva. Esto ocurre para permitir que usted verifique si el vehículo está cerrando jalando de la manija de la puerta sin desbloquear el vehículo.
- Si se desactiva la entrada pasiva utilizando los ajustes Uconnect, la protección descrita en la sección "Frecuencia integrada al transmisor (Seguro FOBIK)" se mantendrá activa.
- El sistema de entrada pasiva no funcionará si la batería del transmisor está descargada.



Para desbloquear/ingresar a la compuerta trasera

Con un transmisor de entrada pasiva válido cerca de la cajuela, presione el botón de liberación de la compuerta trasera para acceder al área de carga.

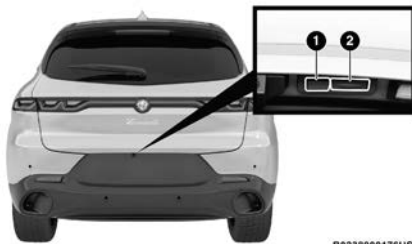

B0238000176US

Manija electrónica de la compuerta trasera

- 1 — Botón de entrada pasiva
- 2 — Botón de liberación de la compuerta trasera

NOTA:

- Si se deja accidentalmente un transmisor en el interior del compartimiento de almacenamiento y se intenta cerrarlo desde el exterior, el bloqueo la compuerta trasera no se bloqueará a menos que no se detecte al exterior del vehículo otro transmisor válido. Con las puertas bloqueadas, y sólo la compuerta trasera desbloqueada, se realiza un bloqueo con un transmisor detectado en el interior, la compuerta trase-

ra volverá a abrirse acompañada con un doble destello de las luces.

- Antes de iniciar la marcha, compruebe que la compuerta trasera esté correctamente cerrada.

Bloqueo de la compuerta trasera

Con un transmisor de entrada pasiva válido cerca del vehículo, presione el botón de la cajuela de entrada pasiva, que se encuentra junto al botón de liberación de la compuerta trasera.

NOTA: El botón de bloqueo, bloqueará todas las puertas y la compuerta trasera se bloquearán.

Bloqueo automático de puertas (si así está equipado)

Cuando está activo, las puertas se bloquean automáticamente cuando la velocidad del vehículo supera los 20 km / h (12 mph). La función de bloqueo automático de la puerta puede ser activada o desactivada a través del sistema Uconnect. Consulte el manual del propietario del sistema Uconnect para más información.

Desbloqueo automático de las puertas al salir

Las puertas se desbloquearán automáticamente en vehículos con seguros eléctricos si:

1. La característica está activa en los ajustes Uconnect.
2. Las puertas están cerradas.
3. El selector de velocidades no se encuentra en "P", posteriormente es colocado en "P" (Estacionamiento).
4. Se abre cualquier puerta.

Dispositivo de bloqueo (si así está equipado)

El sistema de bloqueo en un dispositivo de seguridad que previene el uso de las manijas internas del vehículo e interruptores de bloqueo de puerta interiores. Este dispositivo evita la apertura de las puertas desde el habitáculo. Este dispositivo funciona en todas las puertas.

Armando el dispositivo

- El dispositivo se armará después de dos presiones en el botón de bloqueo del transmisor.
- Para vehículos equipados con entrada pasiva, el dispositivo también funcionará presionando el botón de bloqueo en las manijas del conductor o pasajero delantero.

El armado de dispositivo se indica con 3 destellos de las luces direccionales.

NOTA: El dispositivo no opera si las puertas no se encuentran correctamente cerradas.



Desarmando el dispositivo

- El dispositivo se desarmará automáticamente al presionar el botón de desbloqueo en el transmisor.
- Colocar la ignición en la posición de Encendido/En Marcha (ON/RUN).
- Para vehículos equipados con entrada pasiva, el dispositivo también se desactivará utilizando las manijas exteriores con entrada pasiva de la puerta del conductor o pasajero delantero para desbloquear y abrir la puerta.

Dispositivo de seguridad para niños (puertas traseras)

Para proporcionar un ambiente seguro a los niños ocupando los asientos traseros, las puertas traseras están equipadas con un dispositivo de seguridad para niños

Para utilizar este dispositivo, abra cada puerta trasera y utilice un desarmador de punta plana (o la llave de emergencia en el transmisor) y gire el cerrojo a la posición de bloqueo o desbloqueo:



Posiciones del seguro de niños

NOTA:

- Cuando se activa el seguro para niños, la puerta trasera sólo podrá abrirse utilizando la manija exterior aunque el seguro de la puerta se encuentre desbloqueado.
- Después de desactivar el dispositivo de seguridad para niños (seguro de niños), siempre pruebe la puerta desde el interior para verificar que se encuentra en la posición de desbloqueo.
- Después de activar el seguro de niños, siempre pruebe la puerta desde el interior para verificar que se encuentra en la posición de bloqueo.
- Para una salida de emergencia con el seguro para niños activado, desbloquee la puerta con la perilla manual (a la posición de desbloqueo), baje la ventana y utilice la manija exterior de la puerta.

CONOCIMIENTO DEL VEHÍCULO



¡ADVERTENCIA!

Evite dejar a alguien atrapado al interior del vehículo en un accidente. Recuerde que las puertas traseras sólo podrán abrirse desde el exterior cuando los seguros para niños están activados (en posición de bloqueo).

NOTA: Siempre utilice este dispositivo cuando transporte niños. Después de acoplar el seguro para niños en ambas puertas traseras, revise su acoplamiento intentando abrir la puerta con la manija al interior. Una vez acoplado el sistema, será imposible abrir las puertas desde el interior del vehículo. Antes de salir del vehículo, asegúrese de revisar que no se quede nadie al interior.

VOLANTE

Ajuste manual del volante

Esta característica le permite mover la columna de la dirección hacia arriba o hacia abajo. También le permite alargarla o acortarla. La palanca de control para la inclinación/función telescópica se encuentra debajo del volante de la dirección en el extremo de la columna de la dirección.

Palanca para ajuste del volante

Para liberar la columna, jale la manija hacia la columna de dirección. Para ajustar la longitud de la columna de dirección, jale hacia usted o empuje hacia el frente el volante como lo desee. Para que la columna se asegure firmemente en su lugar, empuje la manija hacia arriba nuevamente, hasta que quede asegurada.

¡ADVERTENCIA!

No ajuste la columna de la dirección mientras conduce. Si se conduce con la columna de la dirección desasegurada podría perder control del vehículo. Asegúrese de que la columna de la dirección esté completamente asegurada antes de conducir su vehículo. Si no se siguen estas advertencias, podrían producirse lesiones graves o la muerte.

Calefacción eléctrica del volante (si así está equipado)

El volante contiene un elemento calefactor que ayuda a calentar sus

manos en clima frío. El volante con calefacción tiene sólo un ajuste de temperatura. La calefacción del volante podría no encenderse hasta que el elemento se encuentre a temperatura.



El botón de la calefacción del volante se encuentra localizado dentro del sistema Uconnect.

- Presione el botón de calefacción del volante una vez para encender los elementos de la característica.
- Presione el botón calefacción del volante una vez más para apagar los elementos de la característica.

NOTA: El motor debe de estar encendido para que la calefacción del volante pueda operar.

Para obtener información sobre la operación con arranque remoto, consulte la sección de sistema de arranque remoto en este capítulo.

¡ADVERTENCIA!

- Las personas que tienen la piel insensible debido a edad avanzada, enfermedades crónicas, diabetes, lesiones en la médula espinal, medicamentos, uso del alcohol, cansancio u otras condiciones físicas deben tener cuidado al usar el calefactor del volante. Puede ocasionar quemaduras aún en bajas temperaturas, especialmente si se usa durante largos periodos de tiempo.

¡ADVERTENCIA!

- No coloque nada en el volante que aisle contra el calor, por ejemplo un trapo, cojín o alguna cubierta para volante de cualquier tipo o material. Esto puede ocasionar que el calefactor del volante de dirección se sobrecaliente.

AJUSTE DE MEMORIA DEL CONDUCTOR (SI ASÍ ESTÁ EQUIPADO)

Esta función permite al conductor almacenar hasta dos perfiles de memoria diferentes para la recuperación fácil a través de un interruptor de memoria. Cada perfil de memoria contiene la configuración de las siguientes características:

- La posición del asiento del conductor
- Memorias preestablecidas en el radio.

Interruptor de las memorias

Los interruptores de memoria se encuentran



localizados en el panel interior de la puerta delanteras del conductor. El interruptor tiene 3 botones:

- Los botones (1) y (3) son usados para recordar los 2 perfiles de memoria pre-programados.
- El botón (2), el cual es usado para activar la función de guardado de memoria.

Programación de la memoria

Para crear un nuevo perfil de memoria, realice lo siguiente:

NOTA: Almacenar un nuevo perfil de memoria eliminará cualquier perfil previo existente.

1. Coloque el interruptor de ignición del vehículo en la posición encendido (ON).
2. Ajuste todas las configuraciones del perfil de memoria (por ejemplo, la posición del asiento y estaciones de radio preestablecidas).
3. Presione y libere el botón (2) en el interruptor de memoria, luego presione el botón donde desea almacenar el perfil (1 o 3) dentro de los siguientes 5 segundos. Se escuchará una alerta sonora para confirmar que el perfil de memoria fue almacenado exitosamente.

Recuperación de posición en memoria

Para recuperar una posición configurada previamente, presione y suelte el botón de

perfil de memoria asignado a la memoria deseada (1 ó 3).

NOTA:

- La recuperación de la posición de la memoria se puede realizar durante aproximadamente 20 minutos después de que se hayan abierto las puertas y durante aproximadamente 20 minutos después de apagar el motor.
- El movimiento del asiento se suspenderá si el motor es encendido durante la recuperación de memoria

ASIENTOS

Los asientos son parte del Sistema de Protección del Ocupante del vehículo.



¡ADVERTENCIA!

- Es extremadamente peligroso viajar en el área de carga, dentro o fuera de un vehículo. En una colisión, las personas que viajan en estas áreas son más propensas a ser seriamente heridos o incluso la muerte.
- No permita que nadie viaje en cualquier área de su vehículo que no esté equipado con asientos y cinturones de seguridad.
- Asegúrese de que todos en su vehículo estén en un asiento y usando el cinturón de seguridad correctamente

CONOCIMIENTO DEL VEHÍCULO

Ajuste manual (Asientos delanteros, si así está equipado)

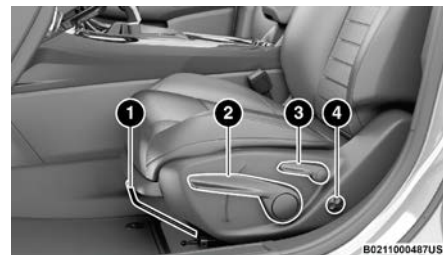

Ajuste manual de Asiento

- 1 — Palanca de ajuste hacia delante/atrás.
- 2 — Palanca de ajuste de altura.
- 3 — Palanca de ajuste de reclinado.
- 4 — Ajuste lumbar eléctrico (si así está equipado)

Ajuste manual hacia adelante/hacia atrás

Algunos modelos pueden estar equipados con asiento del pasajero manual. El asiento puede ajustarse hacia delante o hacia atrás utilizando la barra localizada al frente del cojín del asiento, cerca del piso.

Mientras se encuentra sentado en el asiento, levante la barra localizada bajo el asiento y muévase hacia delante o hacia atrás. Suelte la barra una vez que alcance la posición deseada. Luego utilizando su cuerpo, mueva el asiento hacia delante o hacia atrás para asegurarse que los ajustadores del asiento hayan anclado



¡ADVERTENCIA!

- Ajustar el asiento mientras se conduce puede ser peligroso. Mover el asiento mientras conduce podría provocar la pérdida de control y ocasionar un accidente fatal o grave.
- Los asientos deben ajustarse antes de abrocharse los cinturones de seguridad y mientras el vehículo está estacionado. Un cinturón de seguridad mal ajustado puede ocasionar un accidente fatal o grave.

Ajuste manual de la altura del asiento (si está equipado)

La altura del asiento del conductor se puede elevar o bajar utilizando una palanca, ubicada en el lado exterior del asiento. Tire hacia arriba de la palanca para elevar la altura del asiento o presione hacia abajo la palanca para bajar la altura del asiento.

Ajuste del respaldo - Inclinación

Para ajustar el respaldo del asiento, levante la palanca localizada en el lado exterior del asiento, incline su torso hacia la posición deseada y libere la palanca. Para regresar el respaldo del asiento, levante la palanca, incline su torso hacia adelante y libere la palanca.



¡ADVERTENCIA!

No viaje con el respaldo del asiento reclinado de tal forma que el cinturón de hombro ya no esté descansando contra su pecho. Durante una colisión podría deslizarse por debajo del cinturón de seguridad, lo que podría ocasionar un accidente fatal o grave.

Ajuste manual (Asientos traseros)



¡ADVERTENCIA!

No apile equipaje o carga a una altura mayor a la del respaldo. Esto podría afectar la visibilidad o volverse un peligroso proyectil en una detención repentina o choque.

Asiento trasero abatible 60/40 con función de plegado plano

Para proporcionar espacio adicional de almacenamiento, cada asiento trasero se puede plegar. Esto permite extender el área de carga y todavía mantener cierto margen con los asientos traseros.

NOTA: Antes de plegar el asiento trasero, puede ser necesario colocar el asiento delantero en su posición media. Asegúrese de que los asientos delanteros estén totalmente derechos y colocados hacia adelante. Esto permitirá que el respaldo del asiento trasero se doble fácilmente.



¡ADVERTENCIA!

- Es extremadamente peligroso viajar en el área de carga, dentro o fuera de un vehículo. En una colisión, las personas que viajan en estas áreas son más propensas a ser seriamente heridos o incluso la muerte.
- No permita que nadie viaje en cualquier área de su vehículo que no esté equipado con asientos y cinturones de seguridad.
- Asegúrese de que todos en su vehículo estén en un asiento y usando el cinturón de seguridad correctamente

Para bajar el asiento trasero

1. Jale de la palanca de liberación del respaldo situada en cada lado del borde externo superior del asiento.

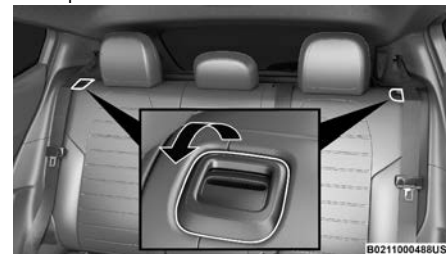

Palancas de liberación del respaldo

2. Doble el lado del respaldo trasero completamente hacia adelante.



Para levantar el asiento trasero

NOTA: Si algo en el área de carga interfiere y evita que el respaldo se asegure totalmente, tendrá dificultad para regresar el asiento a su posición correcta.

Levante el respaldo del asiento y fíjelo en su lugar.

La palanca de liberación mostrará un indicador rojo mientras esté en la posición abierta. Una vez que el asiento queda bloqueado, el indicador rojo no será visible.



¡ADVERTENCIA!

Asegúrese de que el respaldo del asiento esté firmemente asegurado en su posición. Si el respaldo del asiento no está firmemente asegurado en su posición, el asiento no proporcionará la estabilidad adecuada para los asientos para niños y/o los pasajeros. Un asiento mal asegurado podría ocasionar lesiones graves.

Asientos eléctricos (asientos delanteros, si así está equipado)

Algunos modelos podrían estar equipados con un asiento eléctrico para el conductor o pasajero. Los interruptores de los asientos eléctricos se encuentran en el costado exterior del asiento. Utilice el interruptor para mover el asiento hacia arriba, adelante o hacia atrás.



Interruptor del asiento eléctrico

- 1 — Interruptor del asiento
- 2 — Interruptor de reclinación

Ajuste hacia delante o atrás

El asiento puede ajustarse tanto hacia delante como hacia atrás. Presione el interruptor hacia delante o hacia atrás, el asiento se moverá en la dirección del interruptor. Suelte el interruptor cuando haya alcanzado la posición deseada.

Ajuste de altura

La altura de los asientos puede ajustarse hacia arriba o hacia abajo. Presione el interruptor hacia arriba o hacia abajo, el asiento se moverá en la dirección del interruptor. Libere el interruptor cuando alcance la posición deseada.

Ajuste de inclinación

El ángulo del asiento puede ajustarse hacia arriba o hacia abajo. Jale hacia arriba o el em-

CONOCIMIENTO DEL VEHÍCULO

puje hacia abajo en el frente del interruptor del asiento y el frente del cojín se moverá en dirección del interruptor.

Ajuste de inclinación del respaldo hacia adelante o atrás

El respaldo del asiento se puede reclinar hacia adelante y hacia atrás. Empuje el interruptor del asiento hacia adelante o hacia atrás y El respaldo del asiento se moverá en la dirección del interruptor. Suelte el interruptor cuando haya alcanzado la posición deseada.



¡ADVERTENCIA!

No conduzca con el respaldo del asiento reclinado de manera que el cinturón no este descansando contra su pecho. En una colisión usted podría deslizarse bajo el cinturón de seguridad y esto puede causarle graves lesiones o la muerte.

Soporte lumbar eléctrico (si así está equipado)

Los vehículos equipados con asientos eléctricos del conductor o del pasajero también pueden estar equipados con soporte lumbar eléctrico. El interruptor del soporte lumbar eléctrico se encuentra en el costado exterior del asiento. Presione el interruptor hacia adelante para incrementar o hacia atrás para disminuir el soporte lumbar. Presione el interruptor hacia arriba para levantar o hacia

abajo para bajar el soporte lumbar. Libere el interruptor.



Interruptor del soporte lumbar eléctrico

Asientos frontales con calefacción (si así está equipado)



¡ADVERTENCIA!

- Las personas que tienen la piel insensible debido a edad avanzada, enfermedades crónicas, diabetes, lesiones en la médula espinal, medicamentos, uso del alcohol, cansancio u otras condiciones físicas deben tener cuidado al usar el calefactor del asiento. Esto puede ocasionar quemaduras aún en bajas temperaturas, especialmente si se usa durante periodos largos.



¡ADVERTENCIA!

- No coloque nada en el asiento que aisle el calor, tal como una manta o un cojín. Esto puede ocasionar que el calefactor del asiento se sobrecaliente. Sentarse sobre un asiento que se ha sobrecalentado podría causar serias quemaduras debido al incremento de temperatura en la superficie del asiento.



Los controles de la calefacción de los asientos están localizados dentro del sistema Uconnect. Puede acceder a éstos, a través de la pantalla de clima o la pantalla de controles.

- Presione en el botón del asiento con calefacción una vez para activar el ajuste alto (HI).
- Presione el botón del asiento con calefacción una segunda vez para activar el ajuste medio (MED).
- Presione el botón del asiento con calefacción por tercera vez para activar el ajuste bajo (LO).
- Presione el botón del asiento con calefacción por cuarta vez para apagar las resistencias generadoras de calor.

Si se selecciona el ajuste del nivel HI (alto), el sistema cambiará automáticamente a un nivel mas bajo después de aproximadamente 15 minutos del funcionamiento continuo

(dependiendo de las condiciones ambientales). La característica de calefacción se apagará automáticamente después de aproximadamente 45 minutos después de cambiar a un nivel mas bajo.

NOTA: El motor debe encontrarse encendido para que los asientos con calefacción funcionen.

Para más información del uso de la característica con el arranque remoto, consulte la sección "Arranque remoto" en este capítulo.

Asientos frontales ventilados (si así está equipado)



En el cojín y en el respaldo del asiento se localizan ventiladores que toman aire de la cabina de pasajeros y lo mueven a través de pequeñas perforaciones en la cubierta del asiento, para ayudar a mantener al conductor y al pasajero delantero más frescos en temperaturas ambiente altas. Estos ventiladores operan a tres velocidades, alta (HI), media (MED) y bajo (LO).

Los botones de control de los asientos ventilados se encuentran ubicados en el sistema Uconnect*. Usted puede acceder a ellos a través de la pantalla de control de clima o en la pantalla de controles.

- Presione en el botón del asiento ventilado una vez para activar el ajuste alto (HI).
- Presione el botón del asiento ventilado una segunda vez para activar el ajuste



medio (MED).

- Presione el botón del asiento ventilado por tercera vez para activar el ajuste bajo (LO).
- Presione el botón del asiento ventilado por cuarta vez para apagar la ventilación de los asientos.

NOTA: El motor debe encontrarse encendido para que los asientos ventilados funcionen.

Para más información del uso de la característica con el arranque remoto, consulte la sección "Arranque remoto" en este capítulo.

Descansabrazos del asiento trasero (si así está equipado)

La parte central del asiento trasero puede utilizarse como descansabrazos con portavasos, tire de la correa del descansabrazos para liberarlo del asiento, y empújelo hacia el frente.



Tire de la correa del descansabrazos



¡ADVERTENCIA!

Asegúrese de que el respaldo del asiento esté firmemente asegurado en su posición. Si el respaldo del asiento no está firmemente asegurado en su posición, el asiento no proporcionará la estabilidad adecuada para los asientos para niños y/o los pasajeros. Un asiento mal asegurado podría ocasionar lesiones graves.

Cabeceras

Las cabeceras están diseñadas para reducir el riesgo de una lesión restringiendo el movimiento de la cabeza durante una colisión en la parte trasera o alcance. Las cabeceras deben ajustarse de modo que la parte superior de la misma quede encima de la parte superior de su oído.



¡ADVERTENCIA!

- Todos los ocupantes, incluido el conductor, no deberán operar u ocupar un asiento en el vehículo hasta que las cabeceras se encuentren colocadas en las posiciones correctas, para minimizar el riesgo de lesiones en el cuello en caso de un accidente.

CONOCIMIENTO DEL VEHÍCULO



¡ADVERTENCIA!

- Las cabeceras nunca deben de ser ajustadas mientras el vehículo está en movimiento. Conducir un vehículo con las cabeceras mal ajustadas o removidas puede causar serios daños o incluso la muerte en caso de una colisión.

NOTA: No coloque las cabeceras al revés (colocar la parte trasera de la cabecera viendo hacia el frente) en un intento de ganar espacio adicional para la parte trasera de su cabeza.

Ajuste de las cabeceras frontales

Su vehículo está equipado con cabeceras de dos vías para el pasajero y el conductor.

Para elevar la cabecera, júlela hacia arriba. Para bajarla, presione el botón localizado en la base de la cabecera y empújela hacia abajo.

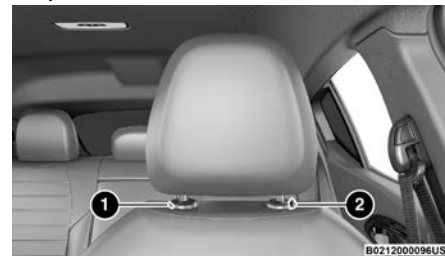

Botón del ajuste de la cabecera

1 — Botón de liberación

2 — Botón de ajuste



¡ADVERTENCIA!

- Todos los ocupantes, incluido el conductor, no deberán operar u ocupar un asiento en el vehículo hasta que las cabeceras se encuentren colocadas en las posiciones correctas, para minimizar el riesgo de lesiones en el cuello en caso de un accidente.
- Las cabeceras nunca deben de ser ajustadas mientras el vehículo está en movimiento. Conducir un vehículo con las cabeceras mal ajustadas o removidas puede causar serios daños o incluso la muerte en caso de una colisión.

Ajuste de las cabeceras traseras

Las cabeceras de los asientos traseros a los extremos pueden ajustarse hacia arriba o abajo.

Para elevar la cabecera, jálela hacia arriba. Para bajarla, presione el botón de ajuste localizado en la base de la cabecera y empujela hacia abajo.



Botón de ajuste de cabecera a los extremos



¡ADVERTENCIA!

TODAS las cabeceras DEBEN ser reinstaladas en el vehículo correctamente para proteger a los pasajeros.

Retiro de cabeceras

Para desmontar las cabeceras, proceda de la siguiente manera:

1. Levante las cabeceras a la altura máxima.
2. Presione el botón de ajuste y el de liberación a los costados del soporte de la cabecera al mismo tiempo.
3. Retire la cabecera jalando de ella hacia arriba.

Para reinstalar la cabecera, haga lo siguiente:

1. Presione ambos botones mientras coloca los postes de la cabecera en las perforaciones correspondientes.
2. Luego, coloque la cabecera en la posición apropiada.

3. Regrese el respaldo a la posición apropiada para los pasajeros.

NOTA:

- Las cabeceras traseras de los extremos pueden retirarse insertando un objeto puntiagudo, como un bolígrafo, en la ubicación del botón de liberación. Siga las instrucciones anteriores de las cabeceras delanteras para los pasos de retiro.
- La cabecera central trasera es fija, y no puede ser ajustada o retirada.



¡ADVERTENCIA!

- Una cabecera suelta puede causar una lesión seria o la muerte si hubiera una colisión o frenada repentina. Siempre almacene de forma segura cualquier cabecera extraída en una ubicación distinta al compartimiento de pasajeros.
- TODAS las cabeceras DEBEN ser reinstaladas en el vehículo correctamente para proteger a los pasajeros. Siga las instrucciones de reinstalación de la parte de arriba antes de operar el vehículo u ocupar un asiento.



CONSEJOS RÁPIDOS DE RECONOCIMIENTO DE VOZ UCONNECT (SI ASÍ ESTÁ EQUIPADO)

Introducción al sistema Uconnect

Empiece a usar el sistema Uconnect con estos consejos rápidos. Le brindará consejos de comando de voz que usted necesita para controlar el sistema de reconocimiento de voz (VR) Uconnect.

Comandos básicos de voz

Los comandos básicos de voz pueden ser dados en cualquier momento, mientras use el sistema de Uconnect.

Presione el botón VR . Después del beep diga el comando. También puede decir la palabra para activar el sistema y después decir un comando:

- Cancelar**, para parar una sesión de voz actual
- Ayuda**, para oír una lista de sugerencias del comando de voz
- Repetir**, para escuchar nuevamente la pregunta del sistema

Vea las pistas en pantalla que le informan del estado del sistema de reconocimiento de voz.

Inicio

El botón de reconocimiento de voz (VR) es utilizado para activar/desactivar el sistema de reconocimiento de voz. También puede usar la palabra de activación del sistema para activar el reconocimiento de voz

Consejos útiles para el uso de reconocimiento de voz:

- Reduzca el ruido de su alrededor. El viento y la conversación de los pasajeros son ejemplos de ruido que podrían impactar en el reconocimiento de voz.
- Hable claramente en un tono normal, pausado y con volumen viendo hacia el frente.
- Cada vez que usted de un comando de voz, deberá primero presionar el botón VR  o diga la palabra para "despertar" al sistema, espere después al sonido de "beep" luego diga el comando de voz.
- Puede interrumpir el mensaje de ayuda o las preguntas del sistema presionando el botón VR y diciendo algún comando de la categoría actual.
- Usted puede interrumpir el mensaje de ayuda o las preguntas del sistema hablando. Esta función se llama "intrusión" y se puede configurar a través de Uconnect.

CONOCIMIENTO DEL VEHÍCULO



Controles para voz Uconnect

- 1 — Vehículos equipados con navegador: Presione el botón de reconocimiento de voz para iniciar funciones de radio, medios, navegación, clima; o para iniciar una llamada telefónica, enviar o recibir un mensaje de texto.
- 1 — Vehículos sin navegador: Presione para iniciar o contestar una llamada de teléfono, enviar o recibir un mensaje de texto.

Información general

La operación de este equipo está sujeta a las siguientes dos condiciones:

(1) Es posible que este equipo o dispositivo no cause interferencia perjudicial y (2) este equipo o dispositivo debe aceptar cualquier interferencia, incluyendo la que pueda causar su operación no deseada.

NOTA: Cambios o modificaciones que no estén debidamente aprobados por el fabricante pueden afectar la operación de dicho dispositivo.



Información adicional

©2024 FCA US LLC. Todos los derechos reservados. Mopar y Uconnect están registrados como marca y la marca de la conexión de dueño Mopar es una marca registrada de FCA US LLC. Android es una marca registrada de Google Inc. SiriusXM® y todas las marcas relacionadas y logos son marcas registradas del radio SiriusXM® Inc.

Para soporte consulte www.DriveUconnect.com.

ESPEJOS

Espejo interior

Espejo interior de atenuación automática

Este espejo ajusta automáticamente el brillo de los faros de los vehículos detrás de usted.

El espejo puede ser ajustado hacia arriba o abajo y hacia la izquierda o derecha para distintos conductores. El espejo puede ser ajustado para centrar la vista a través de la ventana trasera.

NOTA: La característica de espejo de atenuación automática se desactiva cuando el vehículo se encuentra en reversa, para mejorar la visibilidad hacia atrás.



B0215000194US

Espejo interior de atenuación automática



¡PRECAUCIÓN!

Para evitar daños al espejo al limpiarlo, nunca rocíe solución limpiadora directamente sobre él. Moje un paño con la solución y limpie el espejo.

Espejos de vanidad iluminados (si así está equipado)

Para acceder al espejo de vanidad iluminado, baje una de las viseras y levante la cubierta del espejo.



B0215000192US

Levante la cubierta del espejo de vanidad

Visera con característica de deslizamiento "Slide-On-Rod" (si así está equipado)

Esta característica le permite posicionar la visera de sol para aumentar la protección y

bloquear el sol.

1. Mueva la visera hacia abajo.
2. Desenganche la visera del seguro al centro.
3. Mueva la visera hacia la ventana.
4. Extienda la visera para protección solar adicional.

NOTA: La visera también se puede extender mientras ésta se encuentra orientada hacia el parabrisas para protección solar adicional al frente del vehículo.

Espejos exteriores

Los espejos exteriores pueden ajustarse para centrar los carriles adyacentes a usted para proporcionar visibilidad óptima.

NOTA: El espejo convexo exterior del lado del pasajero le proporcionará una vista trasera más amplia, especialmente del carril al costado de su vehículo.



¡ADVERTENCIA!

Los vehículos y otros objetos que se ven en el espejo convexo del lado del pasajero, se verán más pequeños y alejados de lo que en realidad están. Confiar demasiado en el espejo del lado del pasajero podría ocasionar una colisión contra otro vehículo u otro objeto. Use el espejo interior para juzgar el tamaño y/o distancia con otro vehículo visto en el espejo convexo del lado del pasajero.



Espejos exteriores con atenuación automática (si así está equipado)

Los espejos exteriores se ajustarán automáticamente a la luz de los vehículos detrás de usted. Esta característica es controlada por el espejo con atenuación interior. Los espejos exteriores se ajustarán automáticamente al brillo de los faros en los vehículos detrás de usted cuando el espejo interior se ajuste.

Espejos exteriores eléctricos

El interruptor de los espejos eléctricos se ubica en el panel interior de la puerta del conductor.

Para ajustar un espejo, gire el interruptor de selección a la derecha o a la izquierda, y luego, presione el interruptor de ajuste en cualquiera de las 4 direcciones disponibles.



Interruptor de los espejos eléctricos

- 1 — Interruptor de selección de espejos
- 2 — Interruptor de ajuste de espejos

- 3 — Posición de plegado eléctrico (si así está equipado)

NOTA:

- Para ajustar los espejos eléctricos, el interruptor de ignición, debe encontrarse en la posición de Encendido/En Marcha (ON/RUN).
- Una vez que el ajuste esté completado, gire el interruptor a la posición neutral para evitar moverlo accidentalmente.
- Los interruptores de los espejos eléctricos permanecerán activos hasta por 3 minutos después de colocar la ignición en la posición de Apagado (OFF). Abrir cualquiera de las puertas delanteras cancelará esta característica.

Plegado eléctrico (si así está equipado)

Para plegar los espejos exteriores hacia adentro, presione el interruptor de plegado eléctrico de los espejos. Presione el interruptor una segunda vez para desplegar los espejos a la posición de conducción. Cualquier presión adicional del interruptor de plegado eléctrico de los espejos revertirá la operación.

Si se mueve nuevamente el interruptor de control durante el plegado eléctrico de los espejos exteriores (de plegado a desplegado y viceversa), se invertirá el movimiento.

NOTA: Los espejos eléctricos deben encontrarse siempre en la posición desplegada cuando el ve-

CONOCIMIENTO DEL VEHÍCULO

hículo se encuentra en movimiento, exceptuando cuando se encuentre conduciendo a través de espacios angostos.

Espejos plegables

Los espejos exteriores cuentan con bisagras para permitir el pliegue hacia adelante o atrás para evitar daños. El espejo cuenta con dos posiciones de detención: posición de manejo normal y completamente hacia atrás.



Espejo plegable

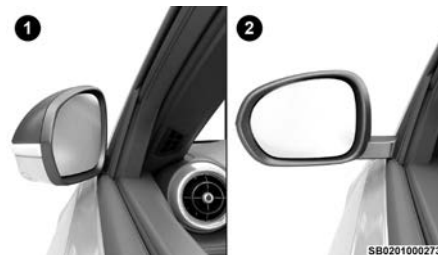

Posiciones del espejo plegable

- 1 — Posición completamente hacia atrás

2 — Posición de conducción normal

Espejos con calefacción (si así está equipado)



Estos espejos se calientan para derretir escarcha o hielo. Esta característica se activa siempre que se enciende el descongelador/desempañador eléctrico de la ventana trasera (si así está equipado). Para más detalles consulte “Controles de clima”.

PORTERO ELÉCTRICO DE LA COCHERA (HOMELINK®, SI ASÍ ESTÁ EQUIPADO)



Botones del HomeLink® en la visera

□ El sistema HomeLink® reemplaza hasta tres controles remotos (transmisores portátiles) que operan dispositivos tales como porteros automáticos de cocheras, compuertas motorizadas, la iluminación de la casa o sus sistemas de seguridad. La

unidad HomeLink® funciona con la batería de 12 V de su vehículo.

- Los botones del HomeLink® que se encuentran en la visera o en la consola de todo indican los tres diferentes canales de HomeLink®.
- Para operar el HomeLink®, presione y libere cualquiera de los botones programados en el HomeLink®. Estos botones activarán los dispositivos que se encuentren programados con cada presión.
- La luz indicadora del HomeLink se encuentra ubicada arriba del botón central.

NOTA: HomeLink se deshabilita cuando el sistema de seguridad se activa.

Antes de empezar la programación de HomeLink

Se recomienda colocar una nueva batería en el transmisor portátil del dispositivo que se va a programar para HomeLink® para mejorar la eficiencia de la programación y asegurar la transmisión precisa de la señal de radiofrecuencia. Asegúrese que el transmisor está programado para activar el dispositivo que planea enlazar al HomeLink®.

Asegúrese de que su vehículo se encuentra estacionado afuera de su cochera antes de comenzar la programación.

Se recomienda borrar todos los canales del HomeLink® antes de comenzar la programa-

ción.

Borrar todos los canales de HomeLink®

Para eliminar todos los canales, siga el procedimiento a continuación:

1. Coloque la ignición en posición de Encendido/En Marcha (ON/RUN).
2. Oprima y sostenga los dos botones exteriores del HomeLink (I y III) por más de 20 segundos o hasta que el indicador naranja parpadee.

NOTA: El borrar todos los canales sólo debe de realizar cuando se programe por primera vez el sistema HomeLink®. No borre todos los canales cuando programe botones adicionales.

Identificando si tiene un dispositivo de código cambiante o no cambiante

Antes de programar un dispositivo a algún botón del HomeLink®, debe determinar si el dispositivo es de código cambiante o no cambiante.

Dispositivos de código cambiante

Para determinar si su dispositivo es de código cambiante, un buen identificador es la fecha de manufactura. Normalmente, los dispositivos fabricados después del año de 1995 son de código cambiante. Un dispositivo de código cambiante también tendrá un botón con la leyenda “LEARN” o “TRAIN”



localizado en la parte en la que la antena está sujeta al dispositivo. El botón podría no ser reconocible a simple vista. El nombre y color del botón puede variar de fabricante a fabricante.

NOTA: El botón "LEARN" o "TRAIN" no es el botón que usa para la operación normal del dispositivo.

Dispositivo de código no cambiante

La mayoría de los dispositivos fabricados antes de 1995 no son de código cambiante. Estos dispositivos tampoco cuentan con un botón con la leyenda "LEARN" o "TRAIN".

Programación del HomeLink® para un portero eléctrico de cochera

Para programar cualquiera de los botones del HomeLink® para activar el motor del portero eléctrico en una cochera, siga los pasos a continuación.

NOTA: Todos los botones del HomeLink® son programados utilizando este procedimiento. No necesita borrar todos los canales para programar botones adicionales.

1. Coloque el interruptor de ignición en la posición Encendido/En Marcha (ON/RUN).
2. Coloque el transmisor portátil a 3 - 8 cm (1 - 3 pulg) de distancia del botón de HomeLink® que desea programar mientras mantiene a la vista la luz indicadora.
3. Oprima y sostenga simultáneamente tan-

to el botón seleccionado de HomeLink® como el botón del transmisor portátil.

4. Continúe sosteniendo ambos botones y observe la luz indicadora. El indicador de HomeLink® parpadeará lentamente y después rápidamente. Una vez que esto suceda, libere ambos botones.

NOTA: Asegúrese que el portero eléctrico se encuentra conectado antes de continuar con los pasos finales para dispositivos de código cambiante o no cambiante.

Pasos finales para un portero eléctrico de código cambiante

NOTA: Usted tiene 30 segundos en los cuales debe iniciar el paso 2 después de haber completado el paso 1.

1. En la unidad de del portero eléctrico de la cochera localice el botón de "LEARN" o "TRAIN". Este puede ser usualmente localizado en la parte en la que la antena está sujeta al motor del portero eléctrico de la cochera. Firmemente presione y libere el botón de "LEARN" o "TRAINING".
2. Regrese al vehículo y presione el botón de programación de HomeLink® tres veces (sosteniendo el botón 2 segundos en cada ocasión). Si el portero eléctrico de la cochera se activa, la programación ha sido completada.
3. Presione el botón programado en el HomeLink® para confirmar que el portero eléctrico es activado. Si el portero

CONOCIMIENTO DEL VEHÍCULO

eléctrico no es activado, repita los pasos finales del procedimiento para código cambiante.

Pasos finales para un portero eléctrico de código no cambiante

1. Oprima y sostenga simultáneamente tanto el botón seleccionado de HomeLink® y observe el indicador del HomeLink®. Si el indicador del HomeLink® permanece encendido de forma constante, la programación se ha completado.
2. Presione el botón HomeLink® programado para confirmar que el motor del portero eléctrico se activa. Si el portero eléctrico no se activa, repita estos pasos desde el inicio.



¡ADVERTENCIA!

- Su puerta eléctrica se abrirá y cerrará mientras usted este programando el transmisor universal. No programe el transmisor universal si hay personas, mascotas o cualquier otro objeto en la trayectoria de la puerta.
- No encienda el vehículo en una cochera cerrada (garage) o área confinada mientras programa el transmisor. Los gases del escape contienen Monóxido de Carbono (CO), que es inodoro e incoloro. El Monóxido de Carbono (CO) es letal al inhalarse y puede causarles a usted u otros lesiones serias o la muerte.

Tonale



Programación del HomeLink® para dispositivos misceláneos

Asegúrese de determinar si el dispositivo es de código cambiante o no cambiante, antes de comenzar el procedimiento de programación.

NOTA: Las leyes de radiofrecuencia canadienses requieren que los transmisores de señales se desactiven (o cancelen) después de varios segundos de transmisión, que podrían no ser suficientes para que HomeLink® registre la señal durante la programación. De forma similar a la legislación canadiense, algunos porteros o dispositivos eléctricos están diseñados para desactivar la transmisión de la misma forma. Puede necesitar realizar el procedimiento en múltiples ocasiones para enlazar el dispositivo a los botones del HomeLink® exitosamente.

Reprogramación de un sólo botón de HomeLink® (código cambiante)

Para reprogramar un botón que se ha programado anteriormente, sin borrar todos los canales, siga el procedimiento a continuación. Asegúrese de determinar si el nuevo dispositivo a programar en el HomeLink® es de código cambiante o no cambiante:

1. Coloque el interruptor de ignición en la posición "ON/RUN" (Encendido/En marcha).
2. Oprima y sostenga el botón HomeLink®

deseado hasta que la luz indicadora comience a parpadear después de 20 segundos. **No suelte el botón.**

3. **Sin soltar el botón**, continúe con el Paso 2 del procedimiento "Programación del HomeLink® para un portero eléctrico de cochera" y siga todos los pasos restantes.

Seguridad

Se recomienda borrar todos los canales antes de vender o regresar el vehículo.

Para eliminar todos los canales, presione y sostenga los dos botones a los extremos del HomeLink (I y III) por más de 20 segundos o hasta que el indicador parpadee. Se borrarán todos los canales, no es posible borrar los canales de forma independiente.

El sistema Homelink® se desactiva cuando la alarma de seguridad del vehículo se activa

Resolución de problemas

Si tiene problemas durante la programación del sistema Homelink®, a continuación se encuentran algunas de las soluciones más comunes:

- Reemplace la batería en el transmisor de apertura del portero de la cochera.
- Presione el botón "LEARN" (Aprendizaje) en el motor de apertura del portero eléctrico para completar el entrenamiento de código cambiante.

- ¿Desconectó el dispositivo de apertura antes de realizar la programación?

Si presenta problemas, consulte el sitio HomeLink.com para más información.



¡ADVERTENCIA!

- Su puerta o portón motorizado se abrirá y cerrará mientras está programando el tranceptor universal. No programe el tranceptor si hay personas o mascotas en el camino de la puerta o portón.
- Su puerta o portón motorizado se abrirá y cerrará mientras programa el tranceptor universal. No programe el tranceptor si hay personas, mascotas u otros objetos en el camino de la puerta o el portón. Utilice este tranceptor únicamente con un tranceptor de puerta de garaje que tenga una función de "detener y retroceder" según lo exigen las normas de seguridad federales. Esto incluye la mayoría de los modelos de abre-puertas de garaje fabricados después de 1982. No use un abre-puertas de garaje sin estas características de seguridad.

Información general

La operación de este equipo está sujeta a las siguientes dos condiciones:

(1) es posible que este equipo o dispositivo no cause interferencia perjudicial y (2) este



equipo o dispositivo debe aceptar cualquier interferencia, incluyendo la que pueda causar su operación no deseada.

NOTA: Cambios o modificaciones no aprobados expresamente por la parte responsable del cumplimiento podrían anular la autoridad del usuario para operar el equipo.

LUCES EXTERIORES

Palanca de funciones múltiples



B02160002280US

Palanca de funciones múltiples

La palanca de funciones múltiples controla la operación de las luces direccionales, selección de faros y luces de cruce. La palanca de funciones múltiples está ubicada en el lado izquierdo de la columna de la dirección.

Interruptor de las luces

Los controles de los faros están ubicados a la izquierda del tablero de instrumentos, cerca del volante. Controlan la operación de los faros, luces de estacionamiento, luces

automáticas (si así está equipado), luces de niebla (si así está equipado), luces del módulo de instrumentos, y luces interiores.



B0216000312US

Interruptor de las luces

- 1 — Gire para el control de las luces.
- 2 — Faro de niebla trasero.
- 3 — Control de atenuación del panel de instrumentos.

Para encender los faros, gire el interruptor de los faros en el sentido de las agujas del reloj. Cuando el interruptor de los faros está encendido, las luces de estacionamiento, las luces traseras, la luz de la placa y las luces del panel de instrumentos también se encienden.

El interruptor de las luces está equipado con una posición momentánea "0" (apagado). Cuando el vehículo se encuentra detenido y el interruptor de luces se mantiene en la posición "0" (apagado), se encenderán las luces de día (DRLs). En cuanto el vehículo comienza a moverse, la posición "0" (apagado) se desactivará, las luces DRLs se apagarán y los

CONOCIMIENTO DEL VEHÍCULO

faros se encenderán automáticamente de acuerdo al nivel de luz ambiental al exterior.

Desde la posición "0" (apagado), gire el interruptor de los faros a la primera posición para la función de luces automáticas, a la segunda posición para el encendido de las luces de estacionamiento y operación de las luces del tablero de instrumentos, o a la tercera posición para el encendido de los faros, luces de estacionamiento y operación de las luces del tablero de instrumentos.

Luces diurnas (DRLs) y luces de posición (si así está equipado)

Las luces diurnas (DRL de baja intensidad) se encienden automáticamente cada vez que la ignición es colocada en posición Encendido/En Marcha (ON/RUN), el interruptor de control de las luces girado en posición de luces automáticas y el sensor de luz detecta la iluminación exterior necesaria.

NOTA: En algunos vehículos, las DRLs pueden desactivarse, o reducir su intensidad en un estado del vehículo (si se activan las luces direccionales en ese lado), o en ambos lados del vehículo (cuando se activan las luces de emergencia/intermitentes).

Interruptor de luces altas o bajas

Presione la palanca de funciones múltiples hacia el tablero de instrumentos para cambiar los faros a luces altas. El interruptor de



Los faros debe encontrarse colocado en la posición de luces automáticas (AUTO) o encendidas (ON).

La luz indicadora de luces altas de encenderá en el módulo de instrumentos cuando las luces altas en los faros se encuentren activas.

Presione la palanca hacia el frente nuevamente para regresar a las luces bajas en los faros.

Luces altas automáticas (si así está equipado)

El sistema de luces altas automáticas proporciona una iluminación hacia el frente que se va incrementando en la noche con un control automático de luces altas que utiliza una cámara digital instalada en el parabrisas. Esta cámara detecta la luz específica de un vehículo y automáticamente cambia de luces altas a luces bajas hasta que el vehículo al que se aproxima está fuera de la vista.

Para activar el sistema de luces altas automáticas, realice lo siguiente:

1. Dentro del sistema Uconnect, establezca las "luces altas automáticas" a "encendido".
2. Coloque el interruptor de las luces/faros en la posición automática (AUTO).
3. Presione la palanca multifunciones para activar las luces altas.

NOTA: Faros rotos, obstruidos, o sucios y luces traseras de los vehículos en el campo de visión ocasionará que las luces permanezcan encendidas mayor tiempo (cercano al vehículo). También suciedad, cinta y otras obstrucciones (estampas, etc.) en el parabrisas o en el lente de la cámara puede ocasionar que el sistema no funcione correctamente.

Claxon óptico

Usted puede hacer una señal a otro vehículo con los faros con jalar ligeramente la palanca de funciones múltiples hacia el volante de la dirección. Esto hará que los faros se enciendan en luces altas y permanezcan así hasta que se suelte la palanca.

Faros automáticos (si así está equipado)



Este sistema enciende o apaga los faros automáticamente dependiendo de la intensidad de la luz ambiental. Para encender el sistema, gire el interruptor de las luces a la posición automático (AUTO).

Cuando el sistema está encendido, la característica del retraso de los faros también se activa. Esto significa que los faros permanecerán encendidos durante 90 segundos después de girar el interruptor de ignición a la posición de apagado (OFF). Para apagar el sistema automático, mueva el interruptor de

luces fuera de la posición AUTO.

NOTA: El motor debe estar encendido para que los faros se enciendan en el modo automático.

Encendido de faros con los limpiadores

Si su vehículo está equipado con encendido de faros automático, también contará con esta opción programable. Cuando sus faros están en modo automático y el motor se encuentra encendido, se encenderán cuando el sistema de limpiadores esté encendido. Esta característica es programable a través del sistema Uconnect.

NOTA: Cuando se encienden los faros durante el día, el vehículo monitoreará el brillo al exterior y decidirá si es necesario atenuar el tablero de instrumentos.

Retraso de apagado de faros

Para asistir al salir del vehículo, la función "Retraso de apagado de faros," dejará los faros encendidos hasta por 90 segundos. Esta demora se inicia cuando el encendido se coloca en la posición de apagado (OFF) mientras el interruptor de los faros está encendido, y luego se apaga el interruptor de los faros. La función temporizador de apagado de faros se puede cancelar encendiendo los faros o las luces de posición, o colocando el encendido en la posición Encendido/En Marcha (ON/RUN).



NOTA: El tiempo de retraso de apagado de faros es programable a través de los ajustes del sistema Uconnect.

Recordatorio de luces encendidas

Si los faros, las luces de estacionamiento o las luces del área de carga se dejan encendidas después de colocar el interruptor de ignición en apagado (OFF), al abrir la puerta del conductor sonará una alerta para recordarle.

Luces antiniebla traseras

Para activar las luces de niebla traseras, encienda las luces de estacionamiento o los faros en luces bajas, y presione el botón de luces antiniebla traseras en el interruptor de luces.



Botón de luces antiniebla

Las luces antiniebla traseras sólo se encienden con los faros o las luces de estacionamiento activadas. Se encenderá una luz indicadora en el módulo de instrumentos cuando las luces de niebla se encuentran encendi-

das. Las luces de niebla se apagarán cuando el botón es presionado por segunda vez, cuando se coloca el interruptor de las luces en la posición de apagado, o se seleccionan las luces altas de los faros

Luces de curva (cornering)

Las luces de curva (cornering) son una característica para mejorar la visibilidad nocturna cuando da vuelta con el vehículo. Cuando se encuentran activas, una luz incorporada en la luz de niebla delantera se encenderá del lado correspondiente al que el volante ha sido girado, o dirección que la luz direccional ha sido encendida. Puede activarse a través del sistema Uconnect.

Luces direccionales

Mueva la palanca de funciones múltiples hacia arriba o hacia abajo. Las flechas (luces) de cada lado del módulo de instrumentos destellarán para mostrar el funcionamiento correcto de las luces direccionales delanteras y traseras.

Una vez que se activa la palanca de funciones múltiples, regresará a la posición original. Para cancelar la acción de señalización la palanca debe moverse nuevamente o completar el giro en la dirección indicada.

NOTA: Si cualquiera de las luces permanece encendida y no destella o hay un destello muy rápido, verifique en busca de un foco defectuoso en

CONOCIMIENTO DEL VEHÍCULO

las luces exteriores.

Asistencia en cambio de carril (si así está equipado)

Presione ligeramente la palanca de funciones múltiples hacia arriba o abajo, sin moverla más allá de la posición de paro, y las luces direccionales (izquierda o derecha), destellarán tres veces y se apagarán automáticamente.

Para desactivar el destello de luces antes de terminar el ciclo, mueva la palanca en dirección contraria hasta el primer clic (aproximadamente a medio camino).

Ahorrador de batería

Para proteger la vida de la batería de su vehículo, si el interruptor de las luces se deja con los faros o luces de estacionamiento encendidas al colocar al interruptor de ignición en la posición de apagado (OFF), las luces se desactivarán después de 8 minutos. Las luces también pueden apagarse girando el interruptor de las luces a la posición "0" (apagado).

LUCES INTERIORES

Luces de cortesía

Las luces de cortesía y del toldo se encienden cuando se abren las puertas delanteras.

Tonale

Para proteger a la batería, las luces interiores se apagarán automáticamente 15 minutos después de colocar el interruptor de ignición en la posición de Apagado (OFF), y no ocurre actividad alguna al interior del vehículo. Esto ocurre si las luces interiores fueron encendidas manualmente por una puerta abierta. Esto incluye la luz de guantera y del área de carga. Para restablecer la operación de las luces interiores, coloque el interruptor de ignición en la posición de Encendido/En Marcha (ON/RUN) o encienda el interruptor de luces y vuelva a apagarlo.

Luces de mapa/lectura (si así está equipado)

Las luces de mapa/lectura y de toldo están montadas en la consola de toldo. Cada luz puede encenderse presionando el interruptor en la consola. Estos interruptores son iluminados para su visibilidad nocturna. Para apagar las luces, presione el interruptor por segunda vez.



Consola de techo

- 1 — Interruptor de luz de mapa/lectura
- 2 — Interruptor de luz de toldo trasera
- 3 — Interruptor de luces de toldo
- 4 — Encendido de luces de toldo cuando las puertas están abiertas

NOTA: Antes de salir del vehículo, asegúrese que las luces de toldo se encuentran apagadas. Esto evitará que la batería se descargue al cerrar las puertas. Si se deja una luz encendida accidentalmente, las luces de toldo se apagarán después de aproximadamente 15 minutos que la ignición fue colocada en la posición de apagado (OFF).

Temporizador de luces de toldo

En ciertos modelos, para asistir en la salida o ingreso del vehículo durante la noche o en ambientes poco iluminados, se proporcionan distintos modos de temporizador.

Temporizador durante el ingreso al vehículo

Las luces de toldo se encenderán de acuerdo a los siguientes modos:

- Se iluminará por aproximadamente 3 minutos cuando se desbloquean las puertas.
- Se iluminará por aproximadamente 3 minutos cuando se abre una de las puertas.
- Se iluminará por aproximadamente 27 segundos cuando cada puerta es cerrada individualmente y se apagará simultáneamente cuando bloquea las puertas.

El temporizador se interrumpe cuando se coloca en interruptor de ignición en la posición

de Encendido/En Marcha (ON/RUN).

Los tres modos disponibles para apagar las luces de toldo:

- Cuando se cierran todas las puertas después de ingresar al vehículo, el temporizador de 3 minutos se detendrá y un segundo temporizador comenzará para las luces interiores. Este temporizador se detendrá cuando el interruptor de ignición es colocado en la posición Encendido/En Marcha.
- Cuando todas las puertas se bolquean (utilizando el transmisor o usando la llave de emergencia en la cerradura de la puerta del conductor).
- Las luces interiores se apagarán después de 15 minutos para preservar la carga de la batería.

Temporizador durante la salida del vehículo

Después de colocar el interruptor de ignición en la posición de Apagado (OFF), las luces de toldo se encenderán de la siguiente forma:

- Después de unos segundos de apagar el motor.
- Por aproximadamente 3 minutos cuando se alguna una de las puertas.
- Después de varios segundos cuando se cierra la última puerta.

El temporizador se detiene automáticamente cuando las puertas son bloqueadas.



Luces de toledo traseras

Los botones de las luces traseras se activan o desactivan con el botón de las luces delanteras en la consola de techo o desde los interruptores en las luces interiores traseras.

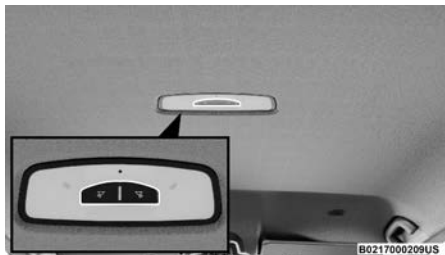

Luces de toledo traseras

La luz se enciende cuando se abre una puerta.

NOTA: La luz se apagará automáticamente después de unos minutos si se deja abierta la puerta. Para volver a prenderla, abra otra puerta o cierre y abra otra vez la misma puerta.

Controles de atenuación

Los controles de atenuación se encuentran integrados al interruptor de las luces en el tablero de instrumentos del lado del conductor.

Rotar el control de atenuación hacia arriba aumentará el brillo de las luces del módulo de instrumentos, sólo cuando las luces de estacionamiento o faros están encendidos y sólo si el sensor de luz integrado determina

que los niveles de iluminación ambiental son los requeridos para activar la iluminación.



Control de atenuación

Luz ambiental (si así está equipado)

El brillo de las luces en los compartimentos puede ajustarse a través de la configuración del sistema Uconnect.

Las luces pueden ajustarse en 6 distintos niveles de brillo.

Ahorrador de batería

Para proteger la batería, las luces interiores se apagaran automáticamente 15 minutos después de colocar el interruptor de ignición en la posición de Apagado (OFF). Esto ocurrirá si las luces interiores fueron encendidas manualmente o si alguna de las puertas se encuentra abierta.

LIMPIAPARABRISAS Y LAVAPARABRISAS

Los controles del limpiaparabrisas y lavapa-

CONOCIMIENTO DEL VEHÍCULO

rabrisas se encuentran en la palanca de control del limpia y lavaparabrisas a la derecha de la columna de la dirección. Los limpiaparabrisas son operados girando el interruptor al extremo de la palanca.

Operación del limpiaparabrisas

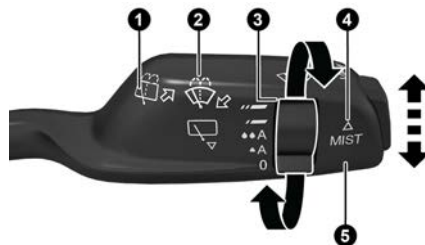

Operación de los limpiaparabrisas

- 1 — Presione hacia adelante para activar el lavador trasero
- 2 — Presione hacia usted para el lavaparabrisas
- 3 — Gire el interruptor para operar el lavaparabrisas
- 4 — Presione hacia arriba para la característica de rocío
- 5 — Presione hacia abajo para la operación del limpiador trasero



Girar el interruptor a la posición de limpieza continua a baja velocidad activa el primer nivel de velocidad continua (bajo) de los limpiadores en modo manual.



Girar el interruptor a la posición de limpieza continua a alta velocidad activa el segundo nivel de velocidad continua (alta) de los limpiadores en modo manual.



Girar el interruptor a la posición "O" apaga los limpiadores.

Nivel de sensibilidad del sensor de lluvia



Girando el interruptor a la posición de baja sensibilidad, activa el primer nivel de sensibilidad (el menor) de la función del sensor de lluvia.



Girando el interruptor a la posición de alta sensibilidad, activa el segundo nivel de sensibilidad (el más sensible) de la función del sensor de lluvia.

Operación del lavaparabrisas

Para utilizar el lavaparabrisas, empuje y mantenga presionada la palanca hacia el volante para operar el lavador del parabrisas.

Tanto el lavaparabrisas y limpiaparabrisas se activarán en un mismo movimiento. Los limpiaparabrisas y lavaparabrisas continuarán funcionando hasta que se suelte la palanca.

Los limpiaparabrisas dejan de trabajar después de tres pasadas al soltar la palanca, acompañado de una última pasada 6 segundos después de completar el ciclo.

Modo Rocío (Mist)

Presione la palanca hacia arriba a la posición de Rocío (Mist) y suéltela para un ciclo sencillo de limpieza.

NOTA: Esta función no activa el lavaparabrisas, por lo tanto, no se rociará líquido lavacristales en el parabrisas. Para rociar el líquido lavacristales en el parabrisas, use la función de lavado. Para información sobre el cuidado y reemplazo de los limpiaparabrisas, consulte el capítulo "Mantenimiento".



¡ADVERTENCIA!

La pérdida repentina de la visibilidad del parabrisas puede producir un accidente. Es posible que usted no pueda ver otros vehículos u obstáculos. Para evitar que el parabrisas se congele repentinamente debido a las condiciones climáticas, caliente el parabrisas con el desempañador antes y durante el uso del limpiaparabrisas.



¡PRECAUCIÓN!

Siempre retire cualquier acumulación de nieve que provoque que los limpiadores a regresar a la posición de almacenamiento. Si apaga el interruptor de los limpiadores y éstos no pueden regresar a la posición de almacenamiento, podría dañar el motor de los limpiadores.

Sensor de lluvia (si así está equipado)

Esta característica puede detectar la presencia de humedad en el parabrisas y activar automáticamente los limpiaparabrisas. El sensor de lluvia está situado detrás del espejo retrovisor interior.



Sensor de lluvia

El sensor tiene un ajuste que varía progresivamente de limpiaparabrisas en reposo (ningún barrido) cuando el cristal está seco, a limpiaparabrisas en segunda velocidad continua (funcionamiento continuo rápido) con lluvia intensa.

Activación

1. Girando la perilla en posición de baja sensibilidad o alta sensibilidad es posible activar el sensor de lluvia.
2. Mueva la palanca hacia arriba.

La variación de la sensibilidad, durante el funcionamiento del sensor de lluvia, se indi-



ca con un barrido del limpiaparabrisas.

Si se acciona el lavaparabrisas con el sensor de lluvia activado se efectúa el ciclo normal de lavado, tras el cual el sensor retoma su funcionamiento automático normal.

NOTA: Mantenga limpio el cristal en la zona del sensor.

Desactivación

Utilice la perilla o lleve el interruptor de ignición a la posición OFF.

En caso de funcionamiento incorrecto del sensor de lluvia mientras está activado, el limpiaparabrisas funciona en modo intermitente con un ajuste igual a la sensibilidad configurada para el sensor de lluvia, independientemente de si hay agua sobre el parabrisas, en el módulo de instrumentos aparece la falla del sensor.

El sensor sigue funcionando y se puede activar el limpiaparabrisas en modo continuo. La indicación de falla permanece activa durante el tiempo de activación del sensor.

El sensor de lluvia puede reconocer y adaptarse automáticamente a las siguientes condiciones:

- Presencia de residuos en la superficie de control (por ejemplo, restos salinos, suciedad, etc.);
- Presencia de marcas de agua provocadas por las plumas del limpiaparabrisas des-

- gastadas;
- Diferencia entre día y noche.

Limpiador/Lavador trasero

Colocar la transmisión del vehículo en "R" con el limpiaparabrisas operando, activa un barrido sencillo del limpiador trasero.

Presione la palanca de los limpiadores hacia abajo para activar/desactivar (con el vehículo en R [reversa]) la operación continua del limpiador trasero.

Presione la palanca de los limpiadores hacia abajo para activar/desactivar (con el vehículo fuera de R [reversa]) la operación intermitente del limpiador trasero.

Presione la palanca hacia el tablero de instrumentos para activar el lavador trasero (una presión breve activa un ciclo de lavado, manteniendo presionada la palanca, el lavador funciona hasta que se libere).

NOTA: Asegúrese que el limpiador trasero se encuentre apagado al limpiar el medallón.

CONTROL DE CLIMA

El sistema de control de clima le permite regular la temperatura, el flujo de aire y la dirección del aire que circula por todo el vehículo. Los controles están ubicados en la pantalla táctil y en el panel de instrumentos,

CONOCIMIENTO DEL VEHÍCULO

debajo del radio.

Descripción y funciones del control automático de clima



Pantalla del control automático de clima en Uconnect 5 NAV con 10.25"



Conjunto de interruptores en el panel de instrumentos del control automático de clima

Botón de MAX A/C

MAX A/C Presione y libere para cambiar la configuración actual, el indicador se ilumina cuando el MAX A/C está encendido. Presione nuevamente para salir del



modo MAX A/C. MAX A/C ajusta los controles al máximo rendimiento de enfriamiento.

NOTA: El modo MAX A/C sólo está disponible en la pantalla táctil. MAX A/C establece el control para el máximo rendimiento de enfriamiento.

Botón de A/C

 Presione y libere para cambiar la configuración actual, el indicador se ilumina cuando el A/C está encendido.

El botón del A/C le permite al operador activar o desactivar manualmente el sistema Uconnect. Cuando el sistema de aire acondicionado se encuentra activo, aire deshumidificado fluirá por las salidas de aire a la cabina.

Si el rendimiento del aire acondicionado parece menor al esperado, revise el frente del condensador del aire acondicionado (ubicado al frente del radiador),

Botón de recirculación

 Presione y libere este botón para cambiar del modo recirculación a modo aire del exterior. El indicador de recirculación y el indicador de A/C se ilumina cuando esta encendido. El modo de recirculación puede usarse cuando las condiciones como humo, olores, polvo o alta humedad existen al exterior. La recirculación puede usarse en todos los modos. La

recirculación puede no estar disponible (con el botón en pantalla en gris) si existen condiciones que pudieran generar empañamiento al interior del parabrisas. El A/C puede deshabilitarse manualmente sin alterar la selección de modo. El uso continuo del modo de recirculación puede viciar el aire interior y provocar el empañamiento de las ventanas. El uso extendido de este modo no es recomendado.

En clima frío, el uso de recirculación puede provocar empañamiento excesivo de las ventanas. La función Recirculación puede no estar disponible si existen condiciones que puedan crear empañamiento en el parabrisas.

Botón AUTO (si así está equipado)

 Presione y libere el botón en pantalla o en el tablero, para cambiar el ajuste actual. El indicador "AUTO" se encenderá cuando la función se encuentre encendida. Esta función controla automáticamente la temperatura interior de la cabina mediante el ajuste de la distribución y cantidad del flujo de aire. La selección de esta función hará que el sistema cambie entre el modo manual y modo automático. Consulte la sección "Funcionamiento automático" para obtener más información.

Botón desempañador máximo

 Presione y libere para cambiar la configuración actual del flujo de aire a modo de desempañador

máxima. El indicador se ilumina cuando esta función esté encendida. El aire sale por las rejillas hacia el parabrisas y hacia las ventanas laterales. Cuando se selecciona el desempañador, el nivel del ventilador puede incrementarse. La selección de esta función hará que el sistema de aire acondicionado cambie al modo manual y ocurran los siguientes ajustes:

- La velocidad del ventilador incrementa a completa (todos los LEDs encendidos)

NOTA: La velocidad del ventilador aumenta hasta su máximo, sólo si se puede garantizar una temperatura de salida cálida. De lo contrario, las barras del ventilador serán proporcionales a la temperatura del aire de salida.

- Se enciende el compresor de aire acondicionado (A/C LED apagado)
- La temperatura de ambos controles, conductor y pasajero, están ajustados a Alto.
- Se selecciona el modo desempañamiento (LED encendido)
- El desempañador trasero se enciende (LED encendido)
- El modo recirculación de aire se apaga (LED apagado)

Si se apaga el desempañador máximo, el sistema de control de clima regresará al ajuste previo. El desempañador máximo se apagará automáticamente después de algunos minutos.



Botón desempañador trasero



Presione y libere el botón para encender el desempañador del cristal trasero y el calefactor de los espejos exteriores (si así está equipado). Un indicador se iluminará cuando el desempañador trasero esté encendido. El desempañador trasero automáticamente se apagará después de 10 minutos.



¡PRECAUCIÓN!

No seguir estas precauciones puede dañar los elementos calefactores.

- Tenga cuidado al lavar el interior el cristal trasero. No use limpiadores abrasivos en el interior del cristal. Use un paño suave y una solución de jabón neutro limpiando paralelamente a los elementos de calefacción. Las etiquetas pueden despegarse después de remojar con agua tibia.
- No utilice raspadores, instrumentos cortantes o limpiadores abrasivos en la superficie interior del cristal.
- Mantenga todos los objetos a una distancia segura del cristal.

Botones de control de temperatura para conductor y pasajero delantero

Proporciona al conductor y al pasajero delantero control independiente en la temperatura.



Presione el botón de flecha hacia arriba en el tablero o pantalla, o presione y deslice la barra de temperatura hacia la zona roja para un ajuste de temperatura más cálido.



Presione el botón de flecha hacia abajo en el tablero o pantalla, o presione y deslice la barra de temperatura hacia la zona azul para un ajuste de temperatura más frío.

Botón SYNC



Presione el botón SYNC para encender/apagar la función sync. El indicador Sync se iluminará cuando la función esté habilitada. Sync se usa para sincronizar los ajustes de temperatura del pasajero y conductor. Cambiar los ajustes de temperatura del pasajero mientras usa Sync automáticamente lo sacará de la función.

NOTA: El botón SYNC sólo está disponible en la pantalla táctil.

Control del ventilador



El control del ventilador es usado para ajustar la cantidad de aire impulsado a través del sistema de control de clima. Existen siete velocidades del ventilador disponibles. El ajuste del ventilador provocará el cese de la operación automática y cambiará al modo manual. Las velocidades pueden seleccionarse utilizando los interruptores en el tablero de instru-

CONOCIMIENTO DEL VEHÍCULO

mentos o botones en la pantalla táctil.

Tablero de instrumentos

Presione el ícono del ventilador pequeño para disminuir la velocidad del ventilador, o presione el ícono del ventilador grande para aumentar la velocidad del ventilador.

Pantalla táctil

La velocidad del ventilador puede seleccionarse también presionando un número en el área de la barra del ventilador.

Control de modalidad (dirección de aire)

Presione los botones de modo para ajustar la distribución de aire. El modo de distribución de aire puede ajustarse para que el aire provenga de las salidas del tablero de instrumentos, piso, y ventilas de desempañamiento.

Modalidad "PANEL" (Tablero)



El aire proviene de las salidas en el panel de instrumentos. Cada una de estas salidas puede ajustarse individualmente para dirigir el flujo de aire. Las aletas de las salidas centrales y de las salidas exteriores se pueden mover hacia arriba y hacia abajo o de lado a lado para regular la dirección del flujo de aire. Hay una rueda de cerrado ubicada debajo de las rejillas de aire para cerrar o ajustar la cantidad de flujo de aire que sale por estas salidas.

Modalidad "BI-LEVEL" (Doble nivel)



El aire proviene de las salidas del panel de instrumentos y de las salidas de piso. Una pequeña cantidad de aire es dirigida a través de las salidas del desempañador y los cristales laterales.

NOTA: En condiciones de confort, la modalidad "BI-LEVEL" está diseñada para proporcionar aire más frío por las salidas del tablero y aire más caliente por las salidas del piso.

Modalidad "FLOOR" (Piso)



El aire proviene por las salidas del piso. Una pequeña cantidad de aire también es dirigida a través de las salidas del desempañador y de las salidas del desempañador de las ventanas laterales.

Modalidad Desempañador



El aire proviene del parabrisas y de las salidas de desempañado de las ventanillas laterales. Cuando se selecciona el botón de desempañador, el nivel del ventilador puede aumentar. Utilice el modo de desempañador con ajustes de temperatura máxima para obtener la mejor descongelación y desempañado del parabrisas y las ventanas laterales. Al alternar el botón del modo de descongelación frontal, el sistema de control de clima volverá a la configuración anterior

Modalidad "MIX" (Mezcla)



El aire es suministrado a través de las salidas del piso, del desempañador frontal y del desempañador de las ventanas laterales. Esta modalidad trabaja mejor en condiciones frías o de nieve. Le permite estar cómodo mientras mantiene el parabrisas libre de empañamiento.

Combinación de modalidades

Combinación doble nivel

Modalidad desempañador y tablero.

Combinación triple nivel

Modalidad desempañador, tablero y piso.



El conductor o el pasajero delantero pueden combinar dos o tres de los modos descritos seleccionándolos individualmente en la pantalla de control de clima. Combine modos presionando cada ícono en la pantalla táctil.



Botón del control del clima apagado



Presione y libere este botón en pantalla o en el tablero de instrumentos para encender o apagar el control del clima.

Control automático de temperatura (ATC, si así está equipado)

Operación automática

1. Presione el botón AUTO en el panel de control automático de temperatura (ATC) delantero y la palabra "AUTO" se iluminará en la pantalla ATC delantera, junto con dos temperaturas para el conductor y el pasajero delantero. El sistema regulará automáticamente la cantidad de flujo de aire.
2. Ajuste la temperatura que desea que el sistema mantenga ajustando la temperatura para el conductor y pasajeros con los botones de control de temperatura o botones en pantalla. Una vez que la temperatura deseada es mostrada, el sistema alcanzará y mantendrá automáticamente el nivel de confort.
3. Cuando el sistema está configurado para su nivel de confort, no es necesario cambiar la temperatura. Experimentará la mayor eficiencia, simplemente permitiendo que el sistema funcione automáticamente.

NOTA: No es necesario mover los ajustes de temperatura. El sistema automáticamente ajustará la temperatura, el modo y la velocidad del ventilador para proveer el confort lo más rápido posible.

Para ofrecerle el máximo confort en el modo automático, durante los arranques en frío el ventilador permanecerá encendido lento hasta que el motor se calienta. El ventilador



se activará inmediatamente si el modo de desempañador es seleccionado, o cambiando el ajuste de velocidad del ventilador manualmente.

Operación manual

El sistema permite la selección manual de varias características. El modo automático (AUTO) se desactivará en la pantalla cuando el sistema está activado en modo manual.

Comandos de voz del clima

Ajuste la temperatura del vehículo con manos libres y mantenga a todos cómodos mientras sigue avanzando.

Presione el botón VR y después del bip, diga alguno de los comandos siguientes:

- Ajuste la temperatura del conductor a 21° C (70° F).
- Ajuste la temperatura del pasajero a 21° C (70° F).

NOTA: Los comandos de voz del clima sólo pueden ajustar la temperatura del interior de vehículo. No pueden ajustar los asientos o el volante con calefacción (si así está equipado)

Consejos de operación

Funcionamiento durante el verano

El sistema de enfriamiento del motor debe encontrarse protegido con un anticongelante

de alta calidad para proporcionar la protección adecuada contra la corrosión y prevenir el sobrecalentamiento del motor. Se recomienda un anticongelante OAT (conforme a la MS.90032).

Funcionamiento durante el invierno

Para asegurar el mejor rendimiento posible del calentador y desempañador, asegúrese que el sistema de enfriamiento del motor se encuentre funcionando correctamente y que se usa el tipo, cantidad, y concentración correcta de anticongelante. El uso de la recirculación no es recomendable en los meses de invierno porque puede provocar empañamiento de los cristales.

Vacaciones/almacenamiento

Siempre que almacene su vehículo o lo tenga fuera de servicio (por ejemplo, por vacaciones) durante más de dos semanas, haga funcionar el sistema de aire acondicionado con el vehículo en ralentí alrededor de cinco minutos en el ajuste de aire fresco y ventilador en alta. Esto asegurará una lubricación adecuada del sistema para minimizar la posibilidad de que el compresor se dañe cuando el sistema se arranque de nuevo.

Empañamiento de los cristales

Las ventanas del vehículo, tienden a empañarse al interior en clima húmedo, lluvioso y/o templado. Para desempañar los

CONOCIMIENTO DEL VEHÍCULO

cristales seleccione los modos Defrost o Mix y aumente la velocidad del ventilador frontal. No utilice el modo de recirculación sin A/C por mucho tiempo, ya que puede llevar, también, a empañar los cristales.

Entrada de aire exterior

Asegúrese de que la toma de aire, situada directamente en frente del parabrisas, está libre de obstrucciones, como las hojas. Hojas recogidos en la toma de aire puede reducir el flujo de aire, y si entran en la cámara plena, podrían tapan los desagües de agua. En los meses de invierno, asegúrese de que la toma de aire esté libre de hielo, aguanieve, y nieve.

Filtro del A/C

Los filtros exteriores del sistema de aire acondicionado contienen el polvo, el polen y algunos olores. Los olores fuertes no puede ser totalmente filtrados. Consulte a su Distribuidor Autorizado para realizarle servicio al filtro de A/C.

Sugerencias del control de ajuste para varios tipos de condiciones de clima

CLIMA	AJUSTE DE LOS CONTROLES
Clima muy caliente y temperatura en el interior del vehículo muy caliente	Ponga el control de modo en (modo tablero), ^{MAX} _{A/C} MAX A/C encendido y ventilador en alta velocidad. Baje los cristales por un minuto para expulsar el aire caliente. Ajuste los controles como sea necesario para alcanzar el confort.
Clima caliente	Encienda el _{A/C} A/C y fije el control de modo en la posición modo tablero.
Clima fresco pero soleado	Fije el control en la posición (modo doble nivel).
Condiciones de nieve o frío o frío con humedad	Fije el control de modo a la posición (modo mixto) y encienda el _{A/C} A/C para mantener los cristales sin empañarse.
Condición frío seco	Fije el control de modo en la posición (modo piso). Si el parabrisas comienza a empañarse mueva el control hacia la posición (modo mixto).

EQUIPAMIENTO INTERIOR

Almacenamiento

Guantera

La guantera se encuentra en el panel de instrumentos de lado del pasajero.

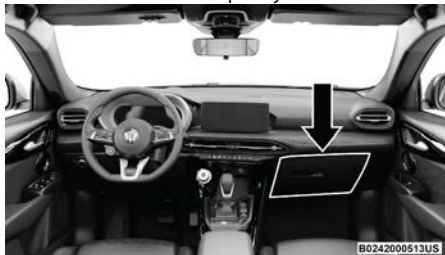

Guantera

Tire de la manija de liberación para abrir la guantera.



¡ADVERTENCIA!

No conduzca este vehículo con la guantera abierta. Conducir con la guantera abierta puede provocar lesiones en caso de colisión.

Consola central

Para acceder a la consola central, levante el seguro y levante la parte superior.



Consola central

La consola central tiene un área de almacenamiento que permite guardar teléfonos celulares, PDAs, u otros dispositivos o elementos pequeños

La consola central puede desplazarse hacia adelante o hacia atrás para mejorar el confort.



¡ADVERTENCIA!

No conduzca este vehículo con la tapa del compartimiento central abierta. Manejar con la tapa de la consola abierta puede provocar lesiones en caso de colisión.

Almacenamiento en la puerta

Almacenamiento en las puertas delanteras

Las áreas de almacenamiento están ubicadas en los paneles interiores de las puertas

Almacenamiento en las puertas traseras

Las áreas de almacenamiento están ubicadas en los paneles interiores de las puertas

Control de USB (si así está equipado)

Este vehículo cuenta con puertos USB tipo A o C para datos/carga en la parte central del tablero de instrumentos. Para versiones/mercados donde se encuentre disponible, los puertos USB de tipo A y C detrás de la consola central, bajo las ventilas, son sólo de carga.

Ambos puertos USB tipo C, si así está equipado, cuentan con Power Delivery 3.0, proporcionando carga rápida de hasta 40W.

Conectar un teléfono inteligente al puerto USB de datos/carga podría activar las características Android Auto o Apple CarPlay, si así está equipado el vehículo. Para más información, consulte "Android Auto" o "Apple

Carplay" en el manual de propietario del radio.

NOTA: Pueden conectarse dos dispositivos a la vez y ambos puertos proporcionarán capacidad de carga. Sólo un puerto podrá transmitir datos para reproducción a la vez.

Por ejemplo, si un dispositivo está conectado en el puerto USB tipo A y se conecta otro dispositivo en el puerto USB tipo C, aparecerá un mensaje en pantalla y le permitirá seleccionar qué dispositivo utilizar.

Los escenarios a continuación pueden suceder al conectar un dispositivo que no es un teléfono inteligente a uno de los puertos USB grandes o pequeños, o cuando conecta un teléfono inteligente a los puertos USB:

- "Se ha conectado un nuevo dispositivo. Se ha perdido la conexión previa"
- "(Nombre del teléfono) se ha conectado. Se ha perdido la conexión previa"
- "Otro dispositivo está en uso en el mismo puerto USB. Por favor desconecte el dispositivo original para utilizar el segundo dispositivo."

Conectar otro teléfono u otro dispositivo USB podría provocar la pérdida de conexión al dispositivo previo.

CONOCIMIENTO DEL VEHÍCULO



Puertos USB

1 — Puerto USB tipo C

2 — Puerto USB tipo A

Al utilizar un cable USB para conectar un dispositivo USB externo:

- El dispositivo de audio se puede reproducir en el sistema de sonido del vehículo, proporcionando información de metadatos (artista, título de la pista, álbum, etc.) en la pantalla de la radio.

NOTA: Dependiendo de la configuración del track, la información puede no presentarse en la pantalla del radio.

- El dispositivo de audio se puede controlar con los botones del radio para reproducir, examinar y listar los contenidos.
- La batería del dispositivo de audio se carga cuando se conecta al conector USB (si es compatible con el dispositivo de audio específico).

Los puertos USB para la segunda fila pueden

cargar un dispositivo externo. Estos puertos son sólo de carga.

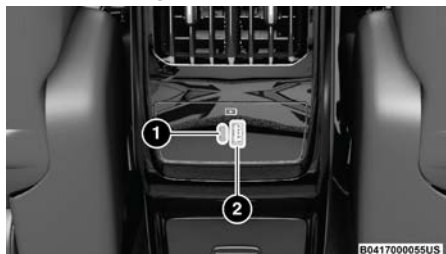

Puertos USB traseros sólo de carga

- 1 — Puerto USB tipo C
- 2 — Puerto USB tipo A

Ambos puertos USB tipo C (delantero y trasero) tienen la habilidad de carga rápida. Cuentan con Power Delivery 3.0 que proporciona cargas de hasta 40W.

NOTA: Cargue dispositivos no soportados en los puertos USB de sólo carga. Si conecta un dispositivo no soportado en un puerto USB de medios, se mostrará un mensaje en pantalla táctil que el dispositivo no es soportado por el sistema.

Tomas de corriente (si así está equipado)

Si está equipado, su vehículo puede contar con un tomacorriente que puede usarse para alimentar teléfonos celulares, dispositivos electrónicos pequeños y otros accesorios eléctricos de baja potencia. Este tomaco-

rriente se encuentra en el área de carga trasera.



Toma de corriente del área de carga (si así está equipado)

NOTA: La toma de corriente trasera puede cambiarse de ser alimentada sólo con el interruptor de ignición, a encendido todo el tiempo. Acuda a su Distribuidor Autorizado.

Su vehículo puede estar equipado también con una toma de corriente eléctrica en la parte trasera de la consola central.



Toma de corriente detrás de la consola central (si así está equipado)

Las tomas de corriente eléctrica marcadas con el símbolo de llave, son alimentadas sólo cuando el interruptor de ignición se encuentra en la posición ON/RUN (Encendido/En Marcha).



¡ADVERTENCIA!

Para evitar lesiones graves o la muerte:

- Únicamente deben conectarse dispositivos diseñados para utilizarse en este tipo de tomas de 12 voltios.
- No los toque con las manos mojadas.
- Cierre la tapa cuando no use la toma y mientras conduce el vehículo.
- Si la toma de corriente se utiliza de forma no adecuada, puede ocasionar un choque eléctrico y fallas.



¡PRECAUCIÓN!

- Los tomacorrientes están diseñados exclusivamente para enchufes de accesorios. No inserte ningún otro objeto en los tomacorrientes, ya que esto dañará el tomacorriente y fundirá el fusible. El uso indebido del tomacorriente puede causar daños no cubiertos por su garantía limitada del vehículo nuevo.



¡PRECAUCIÓN!

- ❑ Muchos accesorios que se pueden enchufar toman energía de la batería del vehículo, incluso cuando no están en uso (por ejemplo, teléfonos celulares, etc.). Eventualmente, si se enchufan durante un tiempo prolongado, la batería del vehículo se descargará lo suficiente para degradar la vida de la batería y/o evitar el arranque del motor.
- ❑ Los accesorios que demandan más energía (por ejemplo, neveras, aspiradoras, luces, etc.) degradarán la batería más rápidamente. Utilícelos sólo de forma intermitente y con mayor precaución.
- ❑ Después de usar los accesorios de alta demanda de energía o durante periodos prolongados de tiempo con el vehículo apagado (con los accesorios todavía enchufados), el vehículo se debe conducir durante un periodo de tiempo suficiente para permitir que el generador vuelva a cargar la batería del vehículo.

Superficie de carga inalámbrica (si así está equipado)



Superficie de carga inalámbrica

Su vehículo puede estar equipado con una superficie de carga inalámbrica de 15W (3A) Qi localizada dentro de la consola central. Esta plataforma de carga está diseñada para cargar de forma inalámbrica su teléfono móvil compatible con Qi. Qi es un estándar que usa inducción magnética para transferir energía a su dispositivo móvil.

Su teléfono celular debe estar diseñado para cargarse inalámbricamente a través de Qi. Si el teléfono no está equipado con la funcionalidad de carga inalámbrica Qi, se puede adquirir una funda o placa especial con su proveedor de telefonía o vendedor de accesorios electrónicos. Consulte el manual del propietario de su teléfono celular para más información.

La superficie de carga inalámbrica está equipada con una base antiderrapante, un soporte ajustable para mantener su teléfono celular en su lugar, y un indicador luminoso LED.

Tonale

CONOCIMIENTO DEL VEHÍCULO

Coloque el dispositivo dentro del área preparada, delimitada por el tapete plástico como lo muestra la siguiente imagen. Una posición incorrecta evitará la carga del teléfono.

Estado del LED indicador

- ❑ Sin luz: La superficie de carga está inactiva o buscando dispositivo.
- ❑ Luz azul: El dispositivo ha sido detectado y está cargando.
- ❑ Luz roja/destellando: Error interno o se detectó un objeto extraño.
- ❑ Luz verde: El dispositivo ha completado la carga de la batería (si el dispositivo está equipado para transmitir esta información).

Notas importantes acerca de la superficie de carga inalámbrica del vehículo:

- ❑ La presencia de la función NFC activa en un teléfono inteligente podría provocar anomalías o mal funcionamiento.
- ❑ El interruptor de ignición debe encontrarse en la posición ON/RUN (Encendido/En Marcha) para que el teléfono pueda cargarse.
- ❑ Para evitar interferencia con la búsqueda del transmisor de llave, la superficie de carga inalámbrica detendrá la carga al abrir cualquier puerta.
- ❑ La carga inalámbrica no es tan rápida en comparación a conectar el teléfono a un cargador alámbrico.

- La funda protectora del equipo debe ser retirada al colocarlo en la superficie de carga.
- El iPhone 12 (incluyendo iPod®) está equipado con software de protección ante sobrecalentamiento. Cuando este software está activo, la velocidad de carga disminuirá para proteger el dispositivo.
- Los teléfonos deben ser colocados siempre en la superficie de carga inalámbrica de forma que las partes de carga se conecten con las bobinas de carga del sistema. El movimiento del teléfono durante la carga podría evitar la carga o provocar una carga muy lenta.
- Tener múltiples aplicaciones abiertas en el teléfono mientras realiza la carga reducirá la eficiencia de la carga, y podría provocar el cierre de alguna aplicación que se encuentre en uso (Apple CarPlay® por ejemplo). Esto también provocará el sobrecalentamiento del teléfono.
- Los cargadores inalámbricos podrían implementar ciertos métodos para evitar el sobrecalentamiento del teléfono, como reducir el ritmo de carga. En ciertos casos, se podría apagar el dispositivo por un breve periodo de tiempo (cuando el dispositivo alcanza cierta temperatura). Si esto sucede, no significa que hay una falla en la superficie de carga inalámbrica. Esto podría ser una medida de protección para evitar daños a su teléfono.

- El uso de múltiples funciones inalámbricas (carga inalámbrica, Apple CarPlay®, Android Auto™) puede provocar el sobrecalentamiento del dispositivo, resultando en la limitación o desactivación de funciones. En este caso, se recomienda conectarse al sistema a través del puerto USB.
- No coloque el transmisor o cualquier otro tipo de objeto metálico o magnetizado dentro o en la cubierta del teléfono celular, o cerca de la superficie inalámbrica.



¡PRECAUCIÓN!

El transmisor de llave debe estar a más de 15 cm de la plataforma de carga inalámbrica. De lo contrario el excesivo calor puede dañar el transmisor. Colocarlo cerca de la plataforma de carga bloquea que sea detectado por el vehículo por lo que no arrancará.

VENTANAS

Ventanas eléctricas

Desde el panel de la puerta del conductor pueden accionarse todas las ventanas.



Interruptores de las ventanas

Las ventanas de la puerta del pasajero también se pueden operar mediante los controles de ventana al interior del panel de la puerta del pasajero.

Para abrir la ventana parcialmente (manualmente), presione brevemente el interruptor de la ventana y suéltelo en donde desea detener la apertura de la ventana.

NOTA:

- Los interruptores de las ventanas se mantendrán activos hasta por 3 minutos después de colocar el interruptor de ignición en la posición OFF (Apagado). La apertura de cualquiera de las puertas delanteras cancelará esta función.
- Las ventanas pueden operarse utilizando el transmisor de llave. Consulte el apartado “Llaves” de este capítulo para más información.





¡ADVERTENCIA!

Nunca deje niños en un vehículo desatendidos, no deje que jueguen con las ventanas eléctricas y no deje el transmisor en o cerca del vehículo o en un lugar accesible para niños. Los ocupantes, especialmente los niños sin supervisión, podrían quedar atrapados mientras los hacen funcionar. Este tipo de accidente puede ocasionar lesiones graves o la muerte.

Características de ventanas automáticas

Característica de descenso automático

Los interruptores de ventanas eléctricas pueden estar equipadas con descenso automático. Presione el interruptor de la ventana por un periodo corto de tiempo y luego libérela, la ventana bajará automáticamente.

Para detener la ventana de bajar por completo, opere el interruptor en la dirección hacia arriba o hacia abajo y suéltelo.

Característica de protección antimachucaduras

Al cerrar las ventanas, esta característica detectará cualquier obstrucción en el trayecto de la ventana y la retraerá automáticamente. Retire la obstrucción si esto ocurre.



¡ADVERTENCIA!

La protección contra machucaduras no funciona cuando la ventana está casi cerrada. Asegúrese de quitar todos los objetos que pudieran obstaculizar la ventana, antes de cerrarla.

Inicialización del sistema de ventanas

Una vez desconectada la alimentación eléctrica es necesario realizar la inicialización del funcionamiento automático de las ventanas.

Para realizar el procedimiento de inicialización, debe realizarse en cada puerta con las puertas cerradas, cierre completamente manualmente la ventana a inicializar.

Botón de bloqueo de las ventanas

El botón de bloqueo de las ventanas que está en la puerta del conductor le permite desactivar los controles de las ventanas de las puertas traseras. Para desactivar los controles de las ventanas de las puertas traseras, oprima el botón de bloqueo de las ventanas (la luz indicadora del botón de bloqueo se encenderá). Para reactivar los controles de las ventanas, oprima otra vez el botón de bloqueo de las ventanas (la luz indicadora del botón de apagado se apagará).

CONOCIMIENTO DEL VEHÍCULO



Botón de bloqueo de las ventanas

Ruido de viento

El ruido de viento se puede describir como la sensación de presión en los oídos o como un sonido tipo helicóptero en ellos. Si su vehículo presenta ruido de viento con las ventanas abiertas o con el toldo solar (si así está equipado) en algunas posiciones abiertas o parcialmente abiertas. Ésta es una condición normal y se puede minimizar. Si el ruido ocurre cuando las ventanas traseras están abiertas, abra las ventanas delanteras y traseras juntas para minimizar el golpeteo. Si el ruido se produce con el toldo solar abierto, ajuste la apertura o abra alguna ventana simultáneamente.

TOLDO SOLAR ELÉCTRICO (SI ASÍ ESTÁ EQUIPADO)

Los interruptores del toldo solar y sombra eléctrica se encuentran entre las viseras, en la consola de techo.

Botones del toldo solar

- 1 — Interruptor de apertura/cerrado de la sombra de sol
- 2 — Interruptor de apertura/cerrado del panel delantero
- 3 — Interruptor de posición de ventilación del panel delantero

NOTA:

- El toldo solar sólo funciona con el interruptor de ignición en posición ON/RUN o ACC. Consulte la sección “Sistema de ignición” en este capítulo para obtener más información.
- No puede cerrar la cortina mientras el toldo solar eléctrico está abierto.

¡ADVERTENCIA!

- Nunca deje niños en un vehículo desatendidos y no deje la llave en el interruptor de ignición (o el control Keyless-NoGo™ en la posición de ACC o ON/RUN). Los ocupantes, especialmente los niños sin supervisión, podrían quedar atrapados con el todo solar eléctrico mientras lo hacen funcionar. Este tipo de accidente puede ocasionar lesiones graves o la muerte.
- En un accidente, hay mayor riesgo de salirse de un vehículo con el todo solar abierto. También podría sufrir lesiones graves o morir. Siempre abroche correctamente el cinturón de seguridad y asegúrese de que todos los pasajeros también estén correctamente asegurados.
- No permita que los niños pequeños operen el todo solar. Nunca permita que sus dedos, cualquier otra parte del cuerpo o cualquier objeto salgan a través de la abertura del todo solar. Se podrían producir lesiones.
- No utilice el toldo solar y partes relativas para efectos de soporte o para sostenerse. Puede provocarse lesiones personales serias a sus dedos u otras partes del cuerpo, así como daño al toldo solar.

Apertura y Cierre del toldo solar

Para abrir el panel frontal del toldo solar corredizo, presione el botón de abrir/cerrar hacia la parte trasera del vehículo para abrirlo a la posición cómoda (a la mitad). Si presiona el botón por segunda vez, se abrirá a la posición completamente abierta.

Apertura/Cierre en modo rápido

Presione hacia atrás el interruptor del toldo solar menos de medio segundo y suéltelo, el cristal del toldo solar se deslizará automáticamente hacia la posición completamente abierto desde cualquier posición, luego se detendrá.

Presione hacia adelante el interruptor del toldo solar menos medio segundo y suéltelo, el cristal del toldo solar se deslizará automáticamente hacia la posición completamente cerrado desde cualquier posición, luego se detendrá.

Durante el funcionamiento en modo rápido, si se presiona cualquier interruptor del todo solar o de la cortinilla eléctrica se detendrá el todo solar.

Apertura/Cierre en modo manual

Para abrir el todo solar presione hacia atrás y mantenga presionado el interruptor hasta su completa apertura.

Para cerrar el todo solar presione hacia adelante y mantenga presionado.



En cualquier momento en el que libere el interruptor el movimiento del todo solar se detendrá y permanecerá en una condición parcial hasta que nuevamente presione y mantenga presionado el interruptor.

NOTA: Si la cortinilla está en la posición de cierre cuando se inicia la operación de apertura en modo rápido o manual, ésta se abrirá automáticamente con la apertura del todo solar.

Ventilación

Oprima y libere el botón "Vent" (Ventilación, si así está equipado) y el todo solar abrirá en la posición de ventilación. Esta función es conocida como ventilación express y sucederá aún y cuando el todo solar esté cerrado. Durante esta operación cualquier movimiento del interruptor detendrá el movimiento del todo solar.

NOTA: Si la sombra se encuentra en la posición cerrada cuando se presiona el botón "Vent", la sombra se abrirá automáticamente antes de abrir el todo solar a la posición de ventilación.

Apertura y Cierre de la sombra

Si el todo solar se abre o coloca en la posición de ventilación, la sombra no podrá cerrarse a más de la posición de media apertura. Presionar el botón de cierre de la sombra cuando el todo solar se encuentra abierto o en posición de ventilación, primero cerrará el todo solar y posteriormente cerrará la som-

bra.

Apertura/Cierre en modo rápido

Presione hacia atrás el interruptor menos de medio segundo y suéltelo, la sombra se abrirá automáticamente.

Presione hacia adelante el interruptor menos de un segundo y suéltelo, la sombra se cerrará automáticamente.

Durante el funcionamiento en modo rápido, si se presiona cualquier interruptor del todo solar o de la sombra eléctrica se detendrá la sombra en posición de apertura parcial.

Apertura/Cierre en modo manual

Para abrir la sombra presione hacia atrás y mantenga presionado el interruptor hasta su completa apertura.

Para cerrar la sombra presione hacia adelante y mantenga presionado.

En el momento en el que libere el interruptor, el movimiento del todo solar se detendrá y permanecerá en una condición parcial hasta que nuevamente presione y mantenga presionado el interruptor.

Protección contra obstrucción

El todo solar cuenta con un sistema de seguridad capaz de detectar una obstrucción en la apertura del todo solar durante la operación de cierre. Si se detecta una obstrucción,

CONOCIMIENTO DEL VEHÍCULO

el sistema interviene y el movimiento del todo solar se invertirá.

Dispositivo antipellizco

El todo solar dispone de un sistema de seguridad antipellizco que reconoce la presencia de cualquier obstáculo durante el movimiento de cierre; cuando esto ocurre el sistema detiene e invierte de inmediato.

Procedimiento de Re-inicialización

El funcionamiento automático del todo solar debe reiniciarse en caso de funcionamiento defectuoso del todo solar. También puede ser necesario inicializar el todo solar corredizo después de desconectar y volver a conectar la batería del vehículo.

NOTA: El dispositivo antipellizco se deshabilita durante el procedimiento de re-inicialización.

Realice las siguientes operaciones:

1. Con la ignición en la posición ON/RUN
2. Asegúrese que el vidrio del todo solar esté totalmente cerrado. Libere el interruptor de cierre del todo solar. Libere el interruptor del todo solar, luego presione y mantenga presionado dentro de los siguientes 5 segundos. Continúe presionando el interruptor mientras la sombra se abre por completo, seguido del panel delantero del todo solar y el cierre del mismo y de la sombra.

- Libere el interruptor una vez que todas las operaciones se detengan. El reinicio del motor del toldo solar está completo.

NOTA: Si se libera el botón antes de finalizar las operaciones descritas, deber repetirse el proceso reaprendizaje desde el paso 1.

- Confirme que las operaciones rápidas para el vidrio del toldo solar son funcionales para las operaciones de apertura y cierre.

Mantenimiento del toldo solar

Use únicamente un limpiador no abrasivo y un trapo suave para limpiar el cristal. Verifique periódicamente y elimine cualquier residuo que se pueda haber acumulado en las pistas.

COFRE DEL MOTOR

Apertura



¡ADVERTENCIA!

Modelos PHEV: Siempre coloque el interruptor de ignición antes de abrir el cofre. Si la ignición se encuentra en la posición en marcha (RUN) y el sistema de propulsión está activo con el cofre abierto, el motor podría encenderse automáticamente, y personas que no se encuentren alejados del vehículo podrían ser lesionadas por las partes móviles del motor.

Para abrir el compartimento del motor, debe

liberar dos seguros:

- Jale de la palanca de liberación ubicada bajo el tablero de instrumentos del lado del conductor.



Palanca de liberación del cofre

- Ubíquese al exterior del vehículo. La palanca liberadora del seguro está ubicada detrás del filo delantero del cofre, al centro. Levante el cofre ligeramente y alcance la parte central con la palma de la mano viendo hacia abajo. Una vez localizada la palanca de liberación, presiónela a la izquierda para liberar el cofre por completo.



Seguro de liberación del cofre

- Levante por completo el cofre. La operación es asistida por dos amortiguadores de gas que permiten mantenerlo en la posición de apertura.

NOTA:

- El vehículo debe encontrarse completamente detenido y el selector de velocidades en la posición "P" (Estacionamiento).
- Utilice ambas manos para levantar el cofre.
- Antes de levantarlo, verifique que las plumas de los limpiadores no se encuentren levantadas o en operación.
- Modelos Híbridos** Si el vehículo está cargado la batería de alto voltaje al abrir el cofre, el vehículo detendrá la carga hasta cerrar el cofre.

Cierre

Para realizar el cierre, baje el cofre hasta el punto de vencimiento donde los amortiguadores de gas ya no soportan el peso del cofre..

NOTA:

- Asegúrese, intentando levantarlo, de que esté completamente cerrado y no sólo bloqueado por el seguro exterior. Si no se encuentra correctamente cerrado, no trate de presionar el cofre hacia abajo, sino que vuelva a abrirlo y repita el procedimiento.



- ❑ Modelos Híbridos: Si el vehículo ha detenido la carga por abrir el cofre, éste reanudará la carga cuando se cierre nuevamente el cofre.



¡ADVERTENCIA!

Asegúrese que el cofre se encuentre correctamente cerrado y bloqueado antes de conducir el vehículo. Si el cofre no está bloqueado por completo, puede abrirse cuando el vehículo se encuentre en movimiento, bloqueando su vista. Hacer caso omiso de esta advertencia podría provocar lesiones serias o la muerte.



¡PRECAUCIÓN!

Para prevenir posibles daños, no azote el cofre para cerrarlo. Baje el cofre a aproximadamente 30 cm (12 pulgadas) y déjelo caer para cerrar. Asegúrese que el cofre se encuentra completamente cerrado en ambos seguros. Nunca conduzca el vehículo a menos que el cofre se encuentre completamente cerrado, con ambos seguros acoplados.

COMPUERTA TRASERA

Desbloqueo/Apertura de la compuerta

La compuerta puede ser liberada de múltiples formas:

- ❑ Botón en el transmisor (si está equipado con compuerta trasera eléctrica).
- ❑ Botón eléctrico de liberación de compuerta.
- ❑ Botón de la compuerta trasera en el interruptor de las luces (si así está equipado),
- ❑ Compuerta trasera de apertura manos libres (si así está equipado).



Botón de la compuerta trasera en el interruptor de las luces

El transmisor de llave puede liberar la compuerta trasera cuando ésta se encuentra bloqueada o desbloqueada. El botón eléctrico de liberación de la compuerta, requiere que ésta se encuentre desbloqueada.

CONOCIMIENTO DEL VEHÍCULO



B0238000176US

Acceso a la compuerta

- 1 — Botón de bloqueo de entrada pasiva
- 2 — Botón electrónico de liberación de la compuerta

Para desbloquear la compuerta

Utilice el transmisor de llave o botón de desbloqueo al interior de la puerta para desbloquear la compuerta trasera.



¡ADVERTENCIA!

Manejar con la compuerta trasera puede permitir el ingreso de los gases de escape tóxicos al interior de su vehículo. Usted y los pasajeros pueden ser afectados por estos gases. Mantenga la compuerta levadiza cerrada mientras opera el vehículo.

Bloqueo/Cierre de la compuerta

La compuerta puede ser liberada de múltiples formas:

- Manualmente (Tomando la manija de cierre de la compuerta y tirando hacia abajo).
- El transmisor de llave
- Manos libres (si así está equipado)
- Botón de cierre o bloqueo de compuerta (si así está equipado) en el canto inferior de la compuerta (visible sólo cuando la compuerta se encuentra abierta).

NOTA: Antes de cerrar la compuerta trasera, asegúrese que cuenta con el transmisor, podría bloquear la compuerta con éste dentro.



B0238000177US

Botones de la compuerta (si así está equipado)

- 1 — Botón de cierre de compuerta
- 2 — Botón de bloqueo de compuerta

Para bloquear la compuerta

Con un transmisor de entrada pasiva válido a unos 1.5 m (5 ft) de la compuerta, presione el botón de entrada pasiva ubicado a la izquierda del botón electrónico de liberación de compuerta trasera, sólo bloqueará el vehículo.

Utilice el transmisor o el botón de bloqueo al interior de la puerta para bloquear la compuerta. Los seguros manuales de las puertas no bloquearán la compuerta trasera.

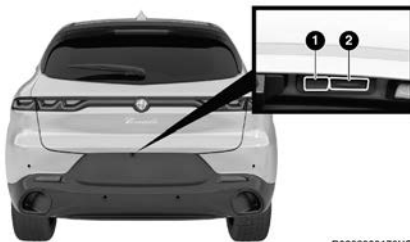

B0238000176US

Botones de la compuerta (si así está equipado)

- 1 — Botón de bloqueo de entrada pasiva
- 2 — Botón electrónico de liberación de la compuerta

Compuerta trasera eléctrica (si así está equipado)



La compuerta levadiza puede ser liberada presionando el botón de liberación en el transmisor. Presione el botón de la compuerta en el transmisor dos veces dentro de 5 segundos para abrir o cerrar la compuerta trasera.

Cuando presiona el botón de liberación de la compuerta en el transmisor o en la manija de la compuerta:

Cuando usted presione el botón de la compuerta trasera en el transmisor o el botón electrónico de liberación de la compuerta

trasera mientras está en movimiento, esta se detendrá.

La compuerta puede cerrarse al presionar el botón ubicado en su base. Si la compuerta está en movimiento, volver a presionar este botón invertirá su movimiento.

Abra o cierre la compuerta simplemente presionando el botón electrónico de liberación de la compuerta ubicado en el interruptor de las luces delanteras. Para abrir, presione una vez; para pausar la apertura, presione de nuevo. Para cerrar, mantenga presionado el botón de la compuerta durante todo el proceso de cierre.

Cuando se presiona el interruptor de la compuerta dos veces, las luces direccionales destellarán dos veces para señalar que la compuerta trasera se está abriendo o cerrando, adicionalmente se emitirá una alerta sonora (si está habilitado en los ajustes Uconnect).

El interruptor en el transmisor o consola de techo abrirán la compuerta trasera cuando se encuentre bloqueada. La manija exterior requiere que la compuerta se encuentre desbloqueada. Si el vehículo está equipado con entrada pasiva, y se detecta un transmisor válido a 1.5 m de la compuerta, tirar de la manija desbloqueará y abrirá la compuerta.

NOTA:

- Antes de cerrar la compuerta trasera, asegúrese que cuenta con el transmisor,



CONOCIMIENTO DEL VEHÍCULO



¡ADVERTENCIA!

- podría bloquear la compuerta con este dentro.
- Utilice el interruptor de bloqueo/desbloqueo de puertas al interior, o en transmisor para bloquear/desbloquear la compuerta. Los seguros de puerta manuales y cerradura exterior no bloquearán o desbloquearán la compuerta trasera.
 - La compuerta se desbloqueará con las puertas del vehículo, o necesitará ser desbloqueada presionando del botón de liberación de compuerta, dependiendo del ajuste seleccionado en el sistema Uconnect.
 - Los botones de la compuerta trasera no operarán si el vehículo se encuentra en rango de velocidad o la velocidad es mayor a los 0 km/h (0 mph).
 - La compuerta eléctrica no operará en temperaturas inferiores a los -30°C (-22°F) o mayores a los 65°C (150°C). Asegúrese de retirar cualquier acumulación de nieve o hielo de la compuerta antes de presionar cualquiera de los interruptores de la compuerta trasera.
 - Si algo obstruye la compuerta trasera mientras se está cerrando o abriendo, la compuerta invertirá su movimiento automáticamente. Después de múltiples obstrucciones en un mismo ciclo, la compuerta se detendrá y tendrá que abrirse o cerrarse manualmente.
 - Existen sensores anti-atrapamiento a los costados de la boca de apertura de la compuerta. Una presión en cualquier punto a lo largo de estos empaques provocará el regreso de la compuerta a la posición de apertura.
 - La compuerta eléctrica debe encontrarse completamente abierta para que el interruptor de cierre de compuerta ubicado en el canto inferior de ésta funcione. Si la compuerta no se encuentra completamente abierta, presione el interruptor de la compuerta en el transmisor para abrirla por completo y luego presione nuevamente para cerrarla.
 - Si la manija de liberación es presionada una segunda vez mientras la compuerta esta abriéndose, el motor eléctrico se desactivará y le permitirá la operación manual.
 - Si la compuerta trasera se está cerrando eléctricamente y coloca el vehículo en un rango de velocidad, la compuerta continuará cerrándose. Sin embargo, el movimiento del vehículo podría ser detectado como una obstrucción.
 - Permita al sistema abrir la compuerta eléctrica. Presionar o empujar manualmente la compuerta podría activar la característica de detección de obstáculos e invertir la dirección de la operación.

- Manejar con la compuerta trasera puede permitir el ingreso de los gases de escape tóxicos al interior de su vehículo. Usted y los pasajeros pueden ser afectados por estos gases. Mantenga la compuerta levadiza cerrada mientras opera el vehículo.
- Si usted requiere conducir el vehículo con la cajuela, la cajuela o las puertas traseras abiertas, asegúrese de que todas las ventanas estén cerradas y coloque el interruptor del ventilador del control de clima en alta velocidad. NO use el modo de recirculación.
- Durante la operación eléctrica de la compuerta trasera, se podrían provocar lesiones personales o daño a la carga, asegúrese que la trayectoria de la compuerta se encuentre libre. Asegúrese que la compuerta trasera se encuentre cerrada y correctamente bloqueado.
- Pueden ocurrir lesiones personales o daño a la carga si algo es atrapado en la trayectoria de la compuerta. Asegúrese que la trayectoria de la compuerta se encuentra libre antes de activar la compuerta eléctrica.

Ajuste de la altura de apertura de la compuerta levadiza

La altura de apertura máxima a la que se abrirá la compuerta trasera puede ser ajustada de forma a que la compuerta sólo se pueda abrir a esta altura. Para ajustar la altura de apertura de la compuerta levadiza, realice lo siguiente:

1. Abra la compuerta trasera por completo, luego manualmente colóquela en la altura que desea que abra.
2. Presione y mantenga presionado el botón de cierre o bloqueo, ubicados en el canto inferior de la compuerta, por tres segundos. Las luces direccionales destellarán 3 veces para indicar una programación exitosa. Ahora la compuerta levadiza se encontrará programada para abrir hasta la posición ajustada.

Para ajustar la altura de apertura de la compuerta trasera a uno de cuatro ajustes pre-establecidos, seleccione la opción deseada a través de los ajustes del sistema Uconnect.

Procedimiento de mal funcionamiento de la compuerta levadiza

1. En caso de falla de suministro de energía a la compuerta trasera, puede liberarla utilizando la característica de liberación de servicio en el seguro de bloqueo. Esto puede realizarlo utilizando un desarmador de 3 mm.

2. Desde el interior de la compuerta, puede observarse una ranura. Coloque el desarmador en la ranura
3. Gire el desarmador dentro la ranura para actuar sobre la palanca y liberar el seguro.
4. Si la compuerta se deja abierta por un periodo de tiempo extendido, puede necesitar ser cerrada manualmente para restablecer la funcionalidad eléctrica.

Operación manos libres de la compuerta trasera (si así está equipado)



Zona de activación de la compuerta trasera

Para abrir o cerrar la compuerta usando la activación manos libres, utilice un movimiento ligero de patada hacia el frente con el pie debajo de la zona de activación, ubicada aproximadamente debajo de la matrícula. No mueva el pie de lado a lado en un movimiento repentino ni lo arrastre ya que los sensores no podrán detectar el movimiento.

Mueva su pie bajo la defensa, simulando una patada. Cuando complete el movimiento,

retire su pierna. Para activar la compuerta, ambos sensores deben detectar su pierna.

Si está cerrada, la compuerta cerrada, la compuerta manos libres se desbloqueará y abrirá por completo, y con otro movimiento del pie, se detendrá. Un movimiento adicional del pie, invertirá la dirección y cerrará la compuerta por completo.

Si se encuentra abierta, un movimiento del pie cerrará la compuerta manos libres por completo, y con otro movimiento de pie, se detendrá. Un movimiento adicional invertirá la dirección y abrirá la compuerta por completo.

NOTA:

- Para conservar la carga de la batería, evite realizar esta operación repetidamente con el motor apagado.
- La apertura o cierre de la compuerta trasera manos libres requiere de la presencia de un transmisor de entrada pasiva válido dentro de un área de 1.5 m (5 ft) de la manija de la compuerta trasera. Si no se detecta un transmisor de entrada pasiva válido dentro del área de 1.5 m (5 ft), la compuerta trasera no responderá a ninguno de los movimientos de patada.
- La característica de compuerta manos libres puede activarse o desactivarse a través del sistema Uconnect.
- La característica de compuerta manos



libres debe ser desactivada cuando levante el vehículo, se cambie una llanta, se lave el vehículo a mano o cuando se le realice servicio al vehículo.

- La característica de compuerta manos libres puede activarse por cualquier objeto metálico que realice un movimiento similar al de una patada debajo de la fascia/defensa trasera, como realizar limpieza utilizando una escoba metálica.
- La característica de compuerta manos libres sólo operará cuando la transmisión se encuentra en "P" (Estacionamiento).
- Si cualquier cosa obstruye a la compuerta manos libres durante su apertura o cierre, la compuerta automáticamente invertirá el movimiento de cierre/apertura, si la obstrucción opone la suficiente resistencia.
- Existen sensores anti-atrapamiento a los costados de la boca de apertura de la compuerta. Una presión en cualquier punto a lo largo de estos empaques provocará el regreso de la compuerta a la posición de apertura.
- Si la compuerta encuentra múltiples obstrucciones durante el mismo ciclo, el sistema se detendrá automáticamente. Si esto ocurre la compuerta deberá ser operada manualmente.
- La compuerta levadiza se liberará, pero no se abrirá eléctricamente cuando la temperatura exterior se encuentra por

debajo de los -24°C (-12°F). Asegúrese de retirar cualquier acumulación de nieve o hielo de la compuerta levadiza antes de abrirla.

- Si la compuerta se deja abierta por un periodo de tiempo extendido (aproximadamente una hora o más), puede necesitar ser cerrada manualmente para restablecer la funcionalidad eléctrica.



¡ADVERTENCIA!

- Manejar con la compuerta trasera puede permitir el ingreso de los gases de escape tóxicos al interior de su vehículo. Usted y los pasajeros pueden ser afectados por estos gases. Mantenga la compuerta levadiza cerrada mientras opera el vehículo.
- Si usted requiere conducir el vehículo con la cajuela, la cajuela o las puertas traseras abiertas, asegúrese de que todas las ventanas estén cerradas y coloque el interruptor del ventilador del control de clima en alta velocidad. NO use el modo de recirculación.
- Durante la operación eléctrica de la compuerta trasera, se podrían provocar lesiones personales o daño a la carga, asegúrese que la trayectoria de la compuerta se encuentre libre. Asegúrese que la compuerta trasera se encuentre cerrada y correctamente bloqueado.

CONOCIMIENTO DEL VEHÍCULO



¡ADVERTENCIA!

- Pueden ocurrir lesiones personales o daño a la carga si algo es atrapado en la trayectoria de la compuerta. Asegúrese que la trayectoria de la compuerta se encuentra libre antes de activar la compuerta eléctrica.



¡PRECAUCIÓN!

Se puede apagar la apertura manos libres de la compuerta trasera sin manos en el sistema de infotainment para evitar activarla sin intención.

NOTA: Permita al sistema abrir la compuerta eléctrica. Presionar o empujar manualmente la compuerta podría activar la característica de detección de obstáculos e invertir la dirección de la operación.

Características del área de carga

Cubierta del área de carga (si así está equipado)

Para retirar la cubierta del área de carga, realice lo siguiente.

1. Desconecte los postes que proporcionan soporte a la cubierta.

Desconexión de los postes de la cubierta

- Levante la cubierta de los postes y retírela del vehículo.

Retiro del poste de la cubierta

- La cubierta trasera puede almacenarse en el área de carga o detrás del respaldo de los asientos delanteros.

Ganchos de fijación de la carga (si así está equipado)

Los ganchos de fijación de carga deben utilizarse para asegurar la carga o equipaje de forma segura ante el movimiento del vehículo.

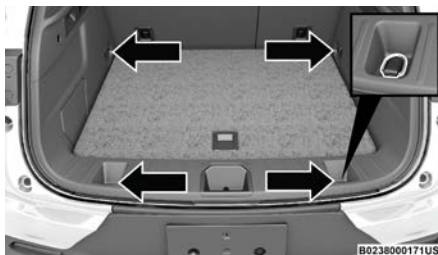
Ganchos de fijación del área de carga

Los ganchos se encuentran en los paneles interiores del área de carga.

¡ADVERTENCIA!

- Los ganchos de fijación de la carga no son lo suficientemente seguros para sujetar un sistema de protección infantil. En caso de una frenada repentina o accidental, el gancho podría soltarse y el sistema de protección infantil aflojarse. El niño podría lesionarse seriamente. Utilice solamente los ganchos específicos para los sistemas de protección infantil.
- Para ayudar a protegerse de lesiones personales, los pasajeros no deben sentarse en el área de carga trasera. El área de carga trasera está diseñada solamente para el transporte de carga/equipaje, no para pasajeros, que sólo deben ocupar asientos y utilizar los cinturones de seguridad.

¡ADVERTENCIA!

El peso y posición de la carga y pasajeros pueden cambiar el centro de gravedad del vehículo y su conducción. Para evitar una pérdida de control resultante en lesiones serias, siga estas indicaciones al cargar su vehículo:

- No lleve cargas que excedan los límites descritos en la etiqueta adherida en la puerta del conductor o en el pilar de la puerta del conductor.
- Siempre distribuya la carga proporcionalmente en el piso de carga: Coloque los objetos pesados lo mas abajo y alejados del frente posible.
- Coloque la mayor parte de equipaje delante del eje trasero. Demasiado peso o peso colocado incorrectamente o detrás del eje trasero podría provocar el balanceo del vehículo.
- No apile equipaje o carga a una altura mayor al respaldo del asiento trasero. Hacerlo podría impedir la visibilidad trasera o convertir la carga en proyectiles peligrosos en una frenada repentina o accidente.



TABLERO DE INSTRUMENTOS

CONTENIDO

- **MÓDULO DE INSTRUMENTOS.....88**
 - Descripción del módulo de instrumentos..... 88
 - Descripción del módulo de instrumentos..... 88
- **PANTALLA DEL MÓDULO DE INSTRUMENTOS89**
 - Ubicación de la pantalla del módulo de instrumentos y controles 89
 - Deténgase de forma segura y abandone el vehículo lo más pronto posible. 92
 - Modo eléctrico temporalmente no disponible..... 92
 - Indicador de cambio de velocidad (GSI, si así está equipado)..... 94
 - Elementos del menú de la pantalla del módulo de instrumentos..... 95
 - Mensaje del Ahorrador de batería/ Modo de ahorro de batería - Acciones de reducción de carga eléctrica (si así está equipado)..... 97
- **LUCES DE ADVERTENCIAS Y MENSAJES98**
 - Luces de advertencia de color rojo.... 98

- Luces de advertencia de color amarillo 102
- Luces indicadoras de color amarillo 106
- Luces indicadoras de color verde.... 107
- Luces indicadoras de color blanco.. 108
- Luces indicadoras de color azul 108
- Luz indicadora gris 108
- **SISTEMA DE DIAGNÓSTICO A BORDO - OBD II 108**
 - Seguridad cibernética del sistema de diagnóstico a bordo (OBD II) 109
- **INSPECCIÓN DE EMISIONES Y PROGRAMAS DE MANTENIMIENTO 109**

MÓDULO DE INSTRUMENTOS

Descripción del módulo de instrumentos



Módulo de instrumentos

Descripción del módulo de instrumentos

1. Velocímetro
 - Indica la velocidad del vehículo.
2. Pantalla del módulo de instrumentos.
 - Cuando las condiciones apropiadas existen, esta pantalla mostrará los mensajes del módulo de instrumento.

- La pantalla siempre muestra uno de los elementos del menú principal al colocar la ignición en ON (encendido).
- 3. Tacómetro.
 - Indica la velocidad del motor en revoluciones por minuto (RPM x 1000).
- 4. Indicador de nivel de combustible
 - El indicador muestra el nivel de combustible existente en el tanque cuando la ig-

nición es colocada en la posición ON/RUN (Encendido/En Marcha).



- El símbolo de la bomba de combustible  indica el lado donde se encuentra la compuerta de llenado de combustible.
- Presione el borde central trasero de la compuerta de llenado de combustible para abrirla.



5. Indicador de temperatura del motor.
- El indicador digital monitorea la temperatura del aceite del motor. Cualquier lectura dentro del rango normal indica que el sistema de enfriamiento del motor se encuentra operando correctamente.



¡ADVERTENCIA!

Un motor caliente puede ser peligroso. Usted y otros podrían quemarse seriamente por el vapor o el anticongelante en ebullición. Se le recomienda comunicarse con su Distribuidor Autorizado para realizarle servicio a su vehículo si este se sobrecalienta. Si desea inspeccionar el compartimiento del motor, consulte el capítulo "Mantenimiento" para más información.



¡PRECAUCIÓN!

Conducir con el motor sobrecalentado puede dañar su vehículo. Si el medidor de temperatura indica "H", oríllese y detenga el vehículo. Deje el vehículo en ralentí con el aire acondicionado apagado hasta que el indicador vuelva a un rango de operación normal. Si el indicador se mantiene en "H", apague el motor inmediatamente y llame a su Distribuidor Autorizado para realizarle servicio a su vehículo.

NOTA: Los testigos se encenderán a forma de comprobación cuando se cicla el interruptor de ignición por primera vez.

Dependiendo de la versión de su vehículo, la pantalla del módulo de instrumentos puede

variar.

PANTALLA DEL MÓDULO DE INSTRUMENTOS

Su vehículo puede estar equipado con una pantalla en el módulo de instrumentos que proporciona información útil al conductor. Con el interruptor de ignición en la posición OFF (Apagado), abrir/cerrar una puerta activará la pantalla para la visualización del kilometraje total en el odómetro. La pantalla del módulo de instrumentos está diseñada para mostrarle información importante sobre los diversos sistemas y características del vehículo. Utilizando la pantalla interactiva con el conductor, ubicada en la pantalla del módulo de instrumentos, se puede mostrar cómo están funcionando los sistemas del vehículo y brindarle advertencias cuando no están funcionando correctamente. Los controles al volante instrumentos le permiten navegar a través de los menús principales y secundarios. Usted puede acceder a la información específica que desee y realizar selecciones y ajustes de características.

Ubicación de la pantalla del módulo de instrumentos y controles

La pantalla del módulo de instrumentos cuenta con una pantalla interactiva con el conductor ubicada en el módulo de instrumentos.

TABLERO DE INSTRUMENTOS

NOTA: Dependiendo del nivel de equipamiento de los vehículos, las opciones y características pueden variar.



Ubicación de la pantalla del módulo de instrumentos y controles

- 1 — Pantalla del módulo de instrumentos
- 2 — Controles de la pantalla del módulo de instrumentos

El sistema permite al conductor seleccionar información presionando los siguientes botones instalados en el volante de la dirección:



Botón de menú principal

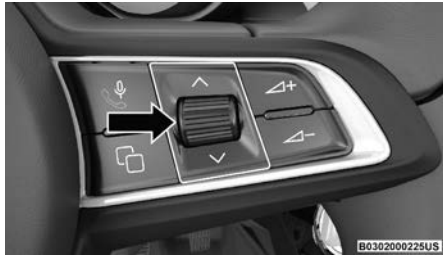

Perilla de control de la pantalla del módulo de instrumentos

- Botón de menú principal

Presione el botón de pantalla principal para activar los controles de la pantalla del módulo de instrumentos. El botón de pantalla principal alterna entre controlar la radio, la pantalla principal en el módulo de instrumentos, y el widget en el lado derecho del módulo de instrumentos.

- Perilla de control

Utilice la perilla de control en el costado derecho del volante para navegar a través de las opciones de menú y submenús en la pantalla del módulo de instrumentos o los widgets.

- Botón en la perilla de control

Presione la perilla de control para seleccionar una opción resaltada en el menú.

Configuración de la pantalla principal

Para personalizar el módulo de instrumentos, usted puede seleccionar hasta 5 seccio-

nes para mostrar la información que necesita.

- Presione el botón de pantalla principal en la pantalla inicial.
- Navegue hacia arriba o abajo para seleccionar el mosaico deseado.
- Presione la perilla de control para seleccionar el mosaico y navegue al submenú deseado y presione la perilla de control nuevamente para agregar la selección a la vista de mosaicos.
- Las opciones de la pantalla principal son Velocímetro, Navegación, Teléfono, Rendimiento, Asistencia de conducción, y Mensajes Almacenados.

Distribución de la pantalla del módulo de instrumentos

Puede seleccionar distribuciones de pantalla, de forma cíclica, presionando el botón de MENU al extremo de la palanca de funciones múltiples en el lado derecho de la columna de dirección.



0301200054US

Botón de selección/reinicio del menú

Selección de distribución de la pantalla del módulo de instrumentos

- Distribución evolucionada: Los medidores se muestran en una forma compacta, permitiendo un mayor espacio a las pantallas principales y widgets.
- Distribución relajada: Los medidores se ocultan y se muestra menos información en pantalla, sin embargo, todas las pantallas principales y widgets estarán disponibles.
- Distribución clásica: Serán visibles medidores redondos de tamaño completo, las pantallas principales y widgets estarán disponibles.

Widgets

Hay widgets personalizables en el lado derecho de la pantalla del módulo de instrumentos. Puede elegir entre Media, Brújula, Viaje A, Viaje B, TPMS y en blanco. Presione el botón de menú principal dos veces para resaltar el widget. Utilice la rueda de pulgar para desplazarse por los widgets disponibles.

La lista de widgets se puede personalizar, habilitar o deshabilitar en la configuración de Uconnect (consulte el capítulo de "Multimedia"). Para vehículos híbridos, el Viaje no está disponible en la Configuración de Uconnect, solo en la pantalla del módulo de instrumentos. Para restablecer el Viaje A o el Viaje B, presione y mantenga presionada la perilla de control de la pantalla del módulo de instrumentos mientras el widget de Viaje



está activado. Si suelta la perilla muy pronto, el Viaje A o el Viaje B no se restablecerán.

Pantalla del módulo de instrumentos

La pantalla del módulo de instrumentos está ubicada en la parte central del módulo y contiene múltiples selecciones:

- Menú principal — El anillo interior de la pantalla se iluminará en gris bajo condiciones normales, amarillo para advertencias no críticas, rojo para advertencias críticas y blanco para solicitar información.
- Puntos de Submenú — Cada que se encuentren submenú disponibles, estos puntos mostrarán la posición del submenú.
- Información/Testigos reconfigurables.
- Estado del selector de velocidades (PRND).
- Pantalla interactiva con el conductor (Brújula, Temperatura, Rango para vaciado, Viaje A, Viaje B, Consumo de combustible promedio, Consumo de combustible actual, Presión de llanta y Hora).

La pantalla del módulo de instrumentos mostrarán normalmente el menú principal o pantallas de una característica seleccionada del menú principal. El área principal de la pantalla también mostrará un aproximado de 60 mensajes emergentes de advertencia o información. Estos mensajes emergentes pueden ser de diferentes categorías:

- Mensajes almacenados de cinco segundos.

Cuando ocurren las condiciones apropiadas, este tipo de mensajes toman control del área de la pantalla principal por 5 segundos y después regresan a la pantalla previa. La mayoría de los mensajes de este tipo están guardados (mientras la condición que lo activó permanece activo) y pueden revisar desde el menú principal "Mensajes". Ejemplos de ese tipo de mensaje son "Lámpara delantera derecha apagada" y "presión de neumático baja".

- Mensajes no guardados.

Este tipo de mensaje se muestra indefinidamente o hasta que se borre la condición que activó el mensaje. Ejemplos de este tipo de mensaje son "Direccional encendida" (si se deja una direccional encendida) y "Luces encendidas" (si el conductor sale del vehículo con las luces encendidas).

- Mensajes no guardados hasta el arranque.

Estos mensajes se relacionan principalmente con la función de inicio remoto. Este tipo de mensaje se muestra hasta que el encendido está en el estado RUN. Ejemplos de este tipo de mensaje son "Arranque remoto cancelado - Puerta entreabierta" y "Presione el pedal del freno y el botón para arrancar".

- Mensajes no almacenados de cinco segundos.

TABLERO DE INSTRUMENTOS

Cuando se dan las condiciones apropiadas, este tipo de mensaje toma el control del área de visualización principal durante cinco segundos y luego regresa a la pantalla anterior. Un ejemplo de este tipo de mensaje es "Luces altas automáticas encendidas".

Reestablecer el cambio de aceite

Su vehículo está equipado con un Sistema indicador de cambio de aceite del motor. Aparecerá un mensaje en la pantalla en el tablero de instrumentos por cinco segundos que indicará el siguiente intervalo de cambio de aceite de motor programado. El sistema indicador de cambios se basa en el ciclo de trabajo, lo que significa que el intervalo de cambio de aceite del motor puede fluctuar, dependiendo de su estilo de conducción personal.

A menos que se reinicie, este mensaje seguirá mostrándose cada vez que el encendido se cicle a ON/RUN posición.

Para reestablecer el indicador de cambio de aceite después de realizar el mantenimiento programado, consulte la siguiente procedimiento:

1. Sin pisar el pedal del freno, empujar el botón START/STOP del Motor y cicle el encendido a la Posición ON/RUN (no arranque el motor).
2. Presione a fondo el pedal del acelerador, lentamente, tres veces dentro de diez segundos.

Tonale

3. Cicle el encendido a la posición APAGA-DO.

NOTA: El mensaje indicador se ilumina cuando inicia el vehículo, el sistema indicador de cambio de aceite no se restableció. Si necesario, repita este procedimiento.

Deténgase de forma segura y abandone el vehículo lo más pronto posible



Mensaje de advertencia Deténgase de forma segura y abandone el vehículo lo más pronto posible

- Este mensaje se mostrará de forma continua.
- No puede eliminarse con una presión del botón.
- Sonará una alerta sonora rápida y continua.

Una advertencia aparecerá en la pantalla del módulo de instrumentos si el sistema detecta que la batería de alto voltaje se ha sobrecalentado. Esto puede resultar en un incendio del vehículo, y liberación de gases tóxicos y/o inflamables. Para reducir el riesgo de un incendio mayor, el sistema de pro-

pulsión eléctrica se apagará dentro de los 30 segundos posteriores a mostrar esta advertencia. En esta ocasión, el vehículo podría no acelerar. Usted será capaz de dirigir y frenar el vehículo.

Detenga y estacione el vehículo en un área abierta. Haga que todos los pasajeros salgan lo más pronto posible y ubíquese a una distancia segura del vehículo. Después de asegurarse que todos los pasajeros se encuentren fuera del vehículo, llame a los servicios de emergencia. Aún si usted no observa flamas o fuego, un incendio podría comenzar en cualquier momento, por lo que no intente reingresar o encender el vehículo.



¡PRECAUCIÓN!

Si el módulo de instrumentos le indica cambiar el aceite del motor, no restablezca el indicador de servicio sin cambiar el aceite. Podría provocar al daño del motor.



¡PRECAUCIÓN!

Una batería de alto voltaje sobrecalentada podría provocar daño al sistema eléctrico. No intente encender el vehículo nuevamente. El vehículo deberá ser desplazado en grúa a su Distribuidor Autorizado.

Modo eléctrico temporalmente no disponible

Si el modo eléctrico no está disponible, la razón se mostrará por cinco segundos al arran-

car. Si las luz de advertencia de verificación del motor se enciende, contacte con su Distribuidor Autorizado inmediatamente.



Modo eléctrico temporalmente no disponible

Observe la siguiente información para conocer las razones más comunes por la que el modo Eléctrico puede no estar disponible:

Operaciones del operador que pueden inhibir el modo Eléctrico

- El control de la transmisión mediante las paletas de cambio - Volver al modo automático para utilizar el modo eléctrico.
- Posición del pedal de velocidad muy presionada, se está solicitando una alta demanda de potencia - Más allá de los límites del tren motriz eléctrico, esto causará que el motor se encienda, activando el tren de potencia para proceder a la combinación de energía disponible en el modo Híbrido.
- Funcionamiento sostenido a alta velocidad en el modo eléctrico - Usar el motor de gasolina es más eficiente para altas velocidades que el modo eléctrico.



- La selección de la caja de transferencia y el modo de conducción e-Save/ Híbrido/Deportivo (Sport), Arena, Lodo, 4WD Bajo (Low)/Híbrido arrancará el motor.
- El rango eléctrico (autonomía eléctrica) está agotado, - Usted necesita recargar para disfrutar del Modo eléctrico o puede continuar en modo Híbrido.
- El cofre está abierto (o hay una falla en el interruptor) - Esto es para prevenir arranques inesperados con el cofre abierto.

Protección térmica puede inhibir el modo eléctrico

- El motor, la transmisión o la correa de arranque del motor están demasiado fríos; algunos sistemas requieren calentamiento para funcionar correctamente si la temperatura ambiente es inferior a -9.44°C (15°F).
- Límites de capacidad de calefacción eléctrica de la cabina (o falla del calentador eléctrico de la cabina): a diferencia de los vehículos eléctricos de batería (BEV), el PHEV puede calentar la cabina más eficientemente con el calor del motor cuando funciona por debajo de -9.44°C (15°F) en la temperatura exterior.
- La batería de alto voltaje, motores o contactos sobrecalentados. - Esta es una función temporal de protección del hardware. El desempeño del vehículo se reanuda una vez que la protección no

es requerida. Si el desempeño está acompañado de una luz indicadora de falla del funcionamiento (MIL)  lleve su vehículo a servicio con su Distribuidor Autorizado

Protección de componentes que pueden inhibir el modo eléctrico

- Bajo voltaje en la batería de alto voltaje - Una operación sostenida del modo eléctrico a altas velocidades, especialmente con rines y llantas de repuesto pueden inducir esto.
- Otras fallas del sistema de propulsión eléctrica son indicadas por una luz indicadora de mal funcionamiento (MIL)- Por favor contacte con su Distribuidor Autorizado
- El modo de renovación de Aceite y combustible - Consulte la siguiente sección.

Modo de renovación del aceite y del combustible

Debido a que es posible operar el vehículo por largos periodos de tiempo sin utilizar el motor de gasolina, el combustible dentro del tanque del vehículo puede perder sus propiedades o el aceite podría reducir sus propiedades lubricantes. Para prevenir daños al motor y/o al sistema de combustible debido a la pérdida de propiedades lubricantes del aceite y de la gasolina misma, el vehículo está equipado con un "Modo de renovación del aceite y del combustible".

TABLERO DE INSTRUMENTOS

NOTA: Si el vehículo ingresa en el modo de renovación de combustible y aceite para mantener la lubricación del motor, agregar combustible no funcionará para salir de este modo.



Mensaje del modo de renovación del aceite y el combustible

El vehículo automáticamente entrará al modo de renovación del aceite y la gasolina para minimizar combustible obsoleto y garantizar la lubricación de los componentes internos del motor. Cuando opere este modo, el motor de gasolina se encenderá para proporcionar la propulsión al vehículo (la operación totalmente eléctrica será inhibida). Se mostrará un mensaje en la pantalla del módulo de instrumentos cada vez que el Modo de renovación del aceite y el combustible esté activo.

El vehículo saldrá automáticamente del Modo de Renovación del Aceite y Combustible cuando las condiciones de la lubricación y el combustible sean satisfactorias. Si el vehículo entra al Modo de Renovación del Aceite

y combustible, debido a que el combustible ha estado en el tanque del vehículo por un periodo largo de tiempo (perdiendo sus propiedades), el motor se encenderá cuando el vehículo se encuentre operando (sin función solamente eléctrica) hasta que la alerta de combustible bajo sea encendida. Es posible salir del modo de renovación de combustible y aceite antes, agregando un mínimo de 16 litros (4 galones) de combustible "nuevo" al tanque del vehículo.

Si el vehículo regresa al modo de renovación de combustible y aceite para mantener las propiedades de lubricación, el motor podría encenderse por un periodo de 2.5 horas cuando el vehículo se encuentra caliente a la temperatura de operación (sin operación completamente eléctrica). Si el vehículo es apagado antes que las condiciones del Modo de renovación del Combustible y del aceite sean completadas, el motor podría mantenerse encendido por un tiempo adicional o en viajes subsiguientes. La renovación del aceite puede tomar significativamente más tiempo en temperaturas muy frías.

NOTA:

- Los viajes cortos frecuentes en condiciones de baja temperatura son los más probables a no alcanzar las temperaturas de operación normales, son más frecuentes de activar el modo de renovación de combustible y aceite.
- El modo eléctrico estará temporalmente

no disponible mientras el modo de renovación de combustible y aceite esté activo. No intente regresar al modo eléctrico hasta que el ciclo del modo de renovación de combustible y aceite sea completado.



¡PRECAUCIÓN!

Si el módulo de instrumentos le indica que debe cambiar el aceite del motor, no restablezca el indicador de servicio sin haber cambiado el aceite. Puede resultar en daño al motor.

Mensaje de verificación de la dirección asistida

La presencia de un mensaje de advertencia "Verificar dirección asistida" y/o la luz de advertencia de Dirección Asistida Eléctricamente (EPS) en la pantalla del módulo de instrumentos podría indicar que se ha producido una pérdida de calibración del ángulo de dirección.



Mensaje de advertencia de la dirección asistida

Esto puede ser provocado por el reemplazo

de la batería o una interrupción del suministro eléctrico (por ejemplo, desconexión de la batería). Realizar una calibración del ángulo de dirección de tope a tope puede corregir esta condición.

Indicador de cambio de velocidad (GSI, si así está equipado)

El sistema de indicador de cambio de velocidad (GSI) se activa en vehículos con transmisión manual, o cuando un vehículo con transmisión automática se encuentra en modo de cambios manuales. El GSI le proporciona al conductor una indicación visual cuando se alcanza el punto de cambio recomendado. Esta indicación notifica al conductor que este cambio le permitirá una reducción en el consumo de combustible. Cuando se muestra el indicador de cambio ascendente en la pantalla del módulo de instrumentos, el GSI le está recomendando al conductor a acoplar una velocidad más alta. Cuando se muestra el indicador de cambio descendente en la pantalla del módulo de instrumentos, el GSI le está recomendando al conductor a acoplar una velocidad más baja.

El GSI se mantiene iluminado hasta que el conductor cambie de velocidad, o las condiciones de manejo regresen a una situación en la cual ya no se requiera un cambio de velocidad para mejorar el consumo de combustible.



Elementos del menú de la pantalla del módulo de instrumentos

La pantalla del módulo de instrumentos puede utilizarse para visualizar diversas características del menú principal. Presione el botón de menú principal al lado de derecho de la columna de dirección y utilice la perilla de control para desplazarse a través de los elementos de la pantalla del módulo de instrumentos hasta llegar al elemento deseado.

NOTA: Los elementos del menú principal se muestran al centro de la pantalla del módulo de instrumentos. Los elementos del menú pueden variar dependiendo de las características de su vehículo.

Menú principal

Utilice la perilla de control para desplazarse hacia arriba o abajo en los elementos del Menú. Presione la perilla de control para ingresar y salir del elemento del menú resaltado.

NOTA: Estas opciones del menú están basadas en el nivel de equipamiento del vehículo.

Velocímetro

Las opciones del menú velocímetro consisten en lo siguiente:

- Velocímetro digital y unidad de velocidad (MPH o km/h)
- Indicador de cambio de velocidad (GSI)

- Rango de velocidad
- Nombre del modo de manejo

Las unidades de velocidad pueden cambiarse de MPH a km/h presionando la perilla de control.

Navegación (si así está equipado)

Gire la perilla de control hacia arriba o hacia abajo para aumentar o disminuir el acercamiento en esta pantalla. Presione la perilla de control para regresar al cuadro inicial. El nivel de acercamiento es automáticamente restablecido a los ajustes de fábrica cada que se enciende el motor.

Se muestra la siguiente información:

- Indicadores de dirección
- Distancia al siguiente cambio de dirección (en millas o kilómetros, dependiendo de los ajustes del módulo de instrumentos)
- Carriles sugeridos
- Direcciones a seguir del camino después del cambio de dirección

Presione y mantenga presionado la perilla de control para desactivar las instrucciones en el anillo del lado derecho para la navegación actual. Si se selecciona una ruta preestablecida, la ruta debe comenzar sin confirmaciones adicionales.

NOTA: En los modos de proyección (Apple CarPlay® o Android Auto™), el mapa nativo no

TABLERO DE INSTRUMENTOS

estará disponible.

Teléfono

Este menú muestra el estado actual de un teléfono actual conectado al vehículo a través de Bluetooth®. El sistema soporta hasta 2 teléfonos conectados al mismo tiempo. La información disponible en el módulo de instrumentos depende de qué teléfono es seleccionado dinámicamente por el usuario en cada momento (por ejemplo, teléfono en enfoque), para ingresar y seleccionar uno de los teléfonos conectados, el usuario debe utilizar la perilla de control.

Si no se encuentra conectado algún teléfono, el menú no funcionará al presionar la perilla de control. De lo contrario, si un teléfono se encuentra conectado, al presionar la perilla de control se mostrarán los siguientes elementos.

- Llamadas recientes: Muestra una lista de las últimas 10 llamadas.
- Lector de mensajes SMS: Muestra los últimos 10 mensajes de texto y si éstos han sido o no leídos.
- Números favoritos: Muestra un máximo de 10 números favoritos.

Rendimiento

El contenido de la página de rendimiento cambia automáticamente de acuerdo al modo de manejo seleccionado.

Tonale

Medidor de fuerzas G



Pantalla del medidor de fuerzas G dinámico

Esto muestra los parámetros relacionados con la estabilidad del vehículo y la gráfica ilustra la tendencia de aceleraciones laterales/longitudinales (información de fuerzas G), considerando la aceleración gravitacional como unidad de referencia.

Asistencia de conducción

La pantalla del módulo de instrumentos muestra los ajustes actuales del control de velocidad adaptativo (ACC) y conservación de carril (LKA). La información mostrada depende del estado del sistema ACC.

La pantalla del módulo de instrumentos muestra el estado y ajustes de las asistencias a la conducción del control de velocidad adaptativo, conservación de carril y asistencia de conducción activa. Cualquier notificación instantánea se mostrará a través de una ventana emergente.

La pantalla del módulo de instrumentos muestra los ajustes actuales del sistema LKA. La información mostrada depende del estado del sistema de conservación de carril (LKA) y las condiciones que deben cumplirse.

Mensajes almacenados

Gire la perilla de control hacia arriba o abajo hasta que la opción de menú mensajes almacenados sea resaltada.

Presione la perilla de control para ingresar y salir de los mensajes almacenados.

Los mensajes mostrados en pantalla a través de las pantallas emergentes son almacenadas mientras sean válidos. Usted puede visualizarlos posteriormente en el área central de la pantalla "Mensajes".

Si existen múltiples mensajes:

- Presione la perilla de control para acceder a la lista de mensajes.
- Navegue entre los mensajes girando la perilla de control hacia arriba o abajo. La presencia de un mensaje previo o siguiente, se muestra con puntos de color gris.

Carga/Poder (si así está equipado)

La función "Carga/Poder" muestra el poder disponible de forma instantánea en la pantalla del módulo de instrumentos.

Esta información le avisa al conductor acer-

ca del modo de conducción del vehículo, si el vehículo se encuentra en modo de carga o poder, y si el vehículo está siendo propulsado por el motor, batería o de forma híbrida.

La información de Carga/Poder puede ser representado por una barra medidora de acuerdo al estado actual de la batería (carga/descarga). El estado de la batería y motor utilizará una barra de color distinto.



Pantalla Carga/Poder

Visualización Carga/Poder

- Sport/Deportivo: Nivel de batería en gráfica de barra. No se muestra el nivel del estado de carga con resalte para nivel de carga crítico al acercarse al nivel inferior, y la gráfica de barra será lineal.
- Híbrido, Eléctrico y e-Save: Información de rango híbrido para vaciado compuesto en tres valores de rango. Rango total, rango eléctrico, y combustible. Las unidades se mostrarán de acuerdo al ajuste seleccionado.



Información Híbrida

Coach de eficiencia

El coach de eficiencia supervisará su conducción actual para ayudarle a conducir de la forma lo más eficiente posible.

- "Acel" (Accel) se basa en la cantidad de aceleración (diferente de los KML kilómetros por litro) o MPG (millas por galón).
 - El medidor sólo se moverá hacia arriba cuando el pedal del acelerador es presionado (o acelerado con el Control Crucero o ACC).
 - Por encima de cierta tasa de cambio será considerado ineficiente.
 - El color de la barra del medidor cambiará de verde a amarillo a naranja.
- "Freno" (Brake) se basa en la cantidad de desaceleración (Ralentizando).
 - El medidor solo se moverá hacia abajo cuando el pedal de freno es presionado (o se desacelere con el Control Crucero o ACC)
 - El color de la barra del medidor cambiará de verde a amarillo y de amarillo a naranja.
- La barra de color del medidor cambiará suavemente hacia arriba y hacia abajo y tendrá un cambio gradual basado en la eficiencia.
 - El centro del medidor es 0% "Accel" (aceleración) y 0% "Freno".
 - +/- 0-35% del medidor se llena de color verde, +/- 36-80% se llena con color amarillo, +/- 81-100% se llena con color naranja (con una mezcla entre cada color).

Modo E-Drive

- El modo híbrido automáticamente se adapta para un manejo más eficiente.
- El modo eléctrico ahorra combustible para su uso posterior.
- El modo s-Save ahorra la energía de la batería para su uso posterior.

Mensaje del Ahorrador de batería/ Modo de ahorro de batería - Acciones de reducción de carga eléctrica (si así está equipado)

Este vehículo está equipado con un sensor de batería inteligente (IBS) para realizar monitoreo adicional al sistema eléctrico y del estado de la batería del vehículo.

En los casos en que el IBS detecte una falla en el sistema de carga o las condiciones de la batería del vehículo están deterioradas, se tomarán acciones de ahorro en la carga de energía para extender el tiempo y distancia de conducción. Esto se realizará reduciendo la energía o apagando por completo cargas eléctricas no esenciales.

La reducción de carga sólo está activa cuando el motor se encuentra encendido. Se mostrará un mensaje si existe el riesgo de descarga de batería al punto en que el vehículo podría detenerse debido a la falta de energía eléctrica, o si el vehículo no podrá ser arrancado después del ciclo de manejo actual.

TABLERO DE INSTRUMENTOS

Cuando la reducción de carga se encuentra activa, el mensaje "Ahorrador de batería encendido" o "Modo de ahorro de batería" aparecerá en pantalla.

Estos mensajes indican que el vehículo tiene un nivel bajo de carga y continúa perdiéndola a un ritmo que el sistema de carga no es capaz de mantener.

NOTA:

- El sistema de carga es independiente de la reducción de carga. El sistema de carga realiza un diagnóstico constante.
- Si la luz de advertencia del sistema de carga se encuentra encendida, puede indicar un problema en el sistema de carga. Consulte "Luz de advertencia del sistema de carga" más adelante para más información.

Cargas eléctricas pueden desactivarse y funciones afectadas por la reducción de carga:

- Asientos calefactables/Asientos ventilados/Volante calefactable (si así está equipado)
- Desempañador trasero y de espejos laterales
- Sistema de ventilación HVAC
- Sistema de inversor de corriente (AC) de 150W
- Sistema de audio y telemática



La pérdida de carga en la batería puede indicar una o más de las siguientes condiciones:

- El sistema de carga no puede suministrar la energía eléctrica suficiente al vehículo debido a que las cargas eléctricas son mayores a la capacidad del sistema de carga. El sistema de carga continúa funcionando correctamente.
- Encender todas las posible cargas eléctricas (HVAC en los ajustes máximos, luces interiores y exteriores, tomas de corriente saturadas +12V, 150WAC, puertos USB), bajo ciertas condiciones de manejo (conducción en ciudad, remolque, detenciones constantes).
- Instalar opciones adicionales como luces, accesorios, sistemas de audio, alarmas o dispositivos similares.
- Condiciones de conducción inusuales (recorridos cortos después de largos periodos estacionado).
- El vehículo fue estacionado por un largo periodo de tiempo (semanas, meses).
- La batería fue reemplazada recientemente y no fue cargada por completo.
- La batería fue descargada por una carga mientras el vehículo se encontraba estacionado.
- La batería fue usada por un largo periodo de tiempo sin arrancar el motor para suministrar el radio, luces, cargadores, accesorios de +12V como aspiradoras,

consolas de videojuegos o dispositivos similares.

Qué hacer cuando un mensaje de acción de reducción de carga eléctrica está presente ("Ahorrador de batería encendido" o "Modo ahorrador de batería").

Durante un viaje:

- Reduzca las cargas de energía innecesarias como sea posible:
 - Apague cualquier luz que esté de más (interior o exterior).
 - Revise qué puede estar conectado a las tomas de corriente +12V, 150W, puertos USB.
 - Revise los ajustes del sistema de HVAC (ventilador, temperatura, etc).
 - Revise los ajustes del sistema de audio (volumen).

Después de un viaje:

- Revise si fue instalado algún accesorio adicional fue instalado (luces, accesorios, sistemas de audio, alarmas, etc.) y revise las especificaciones de existir alguno (carga y corrientes de encendido).
- Evalúe los últimos ciclos de manejo (distancia, tiempo de conducción y de estacionamiento).
- El vehículo debe ser llevado a servicio si el mensaje está presente en los siguientes viajes y la evaluación del vehículo y patrón de conducción no ayudan a identificar la causa.

LUCES DE ADVERTENCIAS Y MENSAJES

Las luces de advertencia/indicadoras se encienden junto con un mensaje específico y/o una señal acústica cuando si es aplicable. Estas indicaciones son sólo un indicativo y son de precaución y no deben ser consideradas como exhaustiva y/o alternativa a la información contenida en el manual del propietario, es aconsejable que lea cuidadosamente en todos los casos. Siempre consulte la información de este capítulo en el caso de una indicación de falla. Todos los testigos/indicadores se mostrarán al inicio, si así aplica. El menú de verificación del sistema puede aparecer dependiendo de las opciones de equipamiento y el estado actual del vehículo. Algunos testigos son opcionales y podrían no aparecer.

Luces de advertencia de color rojo

Luz de advertencia de bolsa de aire



Esta luz de advertencia se enciende y permanece encendida de cuatro a ocho segundos, como una verificación del foco, cuando el interruptor de ignición se coloca a encendido/en marcha (ON/RUN). Esta luz se encenderá acompañada de una alerta sonora cuando se detecta una falla en la luz de advertencia, y permanecerá encendida hasta que se elimine el problema.



Si la luz se enciende intermitentemente, o permanece encendida mientras conduce, lleve su vehículo a su Distribuidor Autorizado inmediatamente.

Luz de advertencia de freno



Esta luz de advertencia monitorea diversas funciones del freno, incluyendo el nivel de líquido de frenos y la aplicación de freno de estacionamiento. Si la luz de frenos se enciende, puede indicar que el freno de mano está aplicado, que hay un nivel bajo del líquido de frenos o hay un problema con el sistema de frenos antibloqueo.

Si la luz continúa encendida cuando el freno de estacionamiento se ha quitado y el líquido de frenos se encuentra a su máxima capacidad en el cilindro maestro que se encuentra en el motor, podría indicar que el sistema hidráulico tiene algún problema con la presión del freno y lo ha detectado el Sistema de Frenos Antibloqueo. (ABS)/ Control Electrónico de Estabilidad (ESC). En este caso, la luz continuará encendida hasta que el problema sea corregido, si el problema es con la presión en los frenos, la presión del ABS entrará en función cada vez que los frenos sean aplicados y una pulsación en el pedal se podrá sentir cada vez que se lleve a cabo este proceso.

El sistema dual de frenos tiene una capacidad de frenado en reserva en caso de una

falla parcial del sistema hidráulico. Una pérdida en el sistema dual también encenderá la luz de advertencia cuando el nivel del líquido de frenos está más bajo que en el nivel especificado.

La luz permanecerá encendida hasta que el problema se corrija.

NOTA: Es posible que la luz parpadee momentáneamente durante las vueltas cerradas, lo cual hace que cambien las condiciones del nivel del líquido. Se debe dar servicio al vehículo y revisar el nivel de líquido de frenos. Si se indica una falla del sistema de frenos, es necesario llevar el vehículo a reparación inmediatamente.



¡ADVERTENCIA!

Es peligroso conducir el vehículo con la luz roja de frenos encendida. Es probable que parte del sistema de frenos esté fallando. Esto significa que el vehículo tardará más en detenerse, pudiendo ocasionar un accidente. Lleve el vehículo a revisión inmediatamente.

Los vehículos equipados con el sistema ABS, también están equipados con el Sistema Electrónico de Distribución de Fuerza de Frenado (EBD). En caso de que falle el sistema EBD la luz de freno se encenderá junto con la luz de ABS. Se requiere que el sistema ABS sea reparado tan pronto sea posible.

El funcionamiento de la luz de freno puede revisarse si se coloca el interruptor de ig-

TABLERO DE INSTRUMENTOS

nición de la posición OFF a la posición ON/RUN. La luz se encenderá 2 segundos aproximadamente. La luz se deberá apagar a menos que el freno de estacionamiento esté colocado o si se detecta alguna falla en el sistema de frenos. Si la luz no se enciende en ningún momento acuda a que la revise un Distribuidor Autorizado. La luz de freno también se encenderá si el freno de estacionamiento está activo y se enciende el vehículo.

NOTA: Esta luz sólo se enciende si se aplica el freno de estacionamiento, no muestra los grados de aplicación del freno.

Luz de advertencia del sistema de carga



Este indicador se prende cuando la batería no está cargando adecuadamente. Si permanece encendida cuando el motor está encendido, habrá malfuncionamiento con el sistema de carga. Contacte a su Distribuidor Autorizado. Esto indica un posible problema con el sistema eléctrico o está relacionado con sus componentes. Si requiere pasar carga, vaya a la sección "Emergencia", para mayor información.

Luz de advertencia de puerta abierta



Esta luz le indica cuando una puerta se encuentra entreabierta/abierta.

NOTA: Si el vehículo está en movimiento sonará también una alerta sonora.

Luz de advertencia de detección de conductor adormecido (tipo 1, si así está equipado)



La detección de conductor adormecido ayuda a evitar accidentes provocados por fatiga recomendando al conductor tomar un descanso. Una vez que se detecta un conductor adormecido, aparecerá una pantalla de forma continua hasta que el conductor presione la perilla de control para cerrarla.

Una vez que la pantalla emergente se cierre, se almacenará el mensaje hasta que la condición no sea cierta.

Luz de advertencia de detección de conductor adormecido (tipo 2, si así está equipado)



La detección de conductor adormecido ayuda a evitar accidentes relacionados con fatiga recomendando al conductor tomar un descanso. Una vez que se detecta un conductor adormecido, aparecerá una pantalla de forma continua hasta que el conductor presione la perilla de control para cerrarla.

Una vez que la pantalla emergente se cierre, se almacenará el mensaje hasta que la condición no sea cierta.

Luz de advertencia de falla en la dirección eléctrica (si así está equipado)



Esta luz les usada para notificar una falla en la dirección asistida eléctricamente. Consulte “Dirección eléctricamente asistida” en el capítulo “Arranque y Operación” para más información.



¡ADVERTENCIA!

La operación continua con el uso reducido podría causar un riesgo de seguridad para usted y otros. El servicio deberá hacerse tan pronto como sea posible.

Luz de advertencia del control electrónico del acelerador (ETC)



Esta luz de advertencia se iluminará para indicar un problema con el sistema ETC (Control Electrónico del Acelerador). Si se detecta un problema mientras el vehículo está en marcha, la luz permanecerá encendida o parpadeará dependiendo de la naturaleza del problema. Accione la ignición cuando el vehículo esté detenido de manera segura y completa, y la transmisión esté en la posición de estacionamiento (Park). La luz se debe apagar. Si la luz permanece encendida con el motor en marcha, el vehículo generalmente se puede conducir. Sin embargo, acuda a su Distribuidor Autorizado lo antes posible.

NOTA: Esta luz puede encenderse si se presio-

nan los pedales del acelerador y del freno al mismo tiempo.

Si la luz continúa parpadeando cuando el vehículo está en funcionamiento, se requiere servicio inmediato y es posible que experimente un rendimiento reducido, una marcha mínima elevada o la parada del motor, y su vehículo pueda necesitar ser remolcado. La luz se encenderá cuando se coloque el encendido en la posición encendido/en marcha (ON/RUN) y permanecerá encendida brevemente para verificar el foco. Si la luz no se enciende durante el arranque, lleve a revisar el sistema a un Distribuidor Autorizado.

Luz de advertencia de temperatura del motor



Esta luz le advierte acerca de la condición de sobrecalentamiento del motor. Si la temperatura del refrigerante del motor es muy alta, este indicador se iluminará y se escuchará una alerta sonora.

Si esta luz se enciende mientras conduce, oríllese y detenga el vehículo. Si el aire acondicionado A/C se encuentra funcionando, apáguelo. Además, cambie la transmisión a la posición “N” (neutral) y deje el motor en ralentí. Si la temperatura del motor no regresa a la normalidad, apague el motor inmediatamente y solicite asistencia.

Consulte el capítulo “En caso de emergencia” para más información.



¡ADVERTENCIA!

Un motor caliente puede ser peligroso. Usted y otros podrían quemarse seriamente por el vapor o el anticongelante en ebullición. Se le recomienda comunicarse con su Distribuidor Autorizado para realizarle servicio a su vehículo si este se sobrecalienta. Si desea inspeccionar el compartimiento del motor, consulte el capítulo “Mantenimiento” para más información.



¡PRECAUCIÓN!

Conducir con el motor sobrecalentado puede dañar su vehículo. Si el medidor de temperatura indica “H”, oríllese y detenga el vehículo. Deje el vehículo en ralentí con el aire acondicionado apagado hasta que el indicador vuelva a un rango de operación normal. Si el indicador se mantiene en “H”, apague el motor inmediatamente y llame a su Distribuidor Autorizado para realizarle servicio a su vehículo.

Luz de advertencia de cofre abierto



Este mensaje muestra cuando el cofre del vehículo está abierto o no está bien cerrado.

NOTA: Si el vehículo está en movimiento sonará también una alerta sonora.

Luz de advertencia de compuerta trasera abierta



Este indicador muestra cuando la compuerta levadiza del vehículo está abierta o no está bien cerrada.

NOTA: Si el vehículo está en movimiento sonará también una alerta sonora.

Luz de advertencia de presión del aceite



Esta luz indica que la presión de aceite del motor es baja. Si la luz enciende mientras conduce, detenga el vehículo y pare el motor tan pronto como le sea posible. Una alerta sonará cuando se enciende esta luz.

No opere el vehículo hasta que se corrija la causa. La luz no indica la cantidad de aceite en el motor. El nivel de aceite del motor se debe verificar debajo del cofre.

Luz de advertencia de temperatura del aceite (si así está equipado)



Esta luz se enciende cuando la temperatura del aceite del motor es muy alta. Si la luz se enciende mientras conduce, detenga el vehículo y apague el motor tan pronto como sea posible. Espere a que la temperatura del aceite regrese a un nivel normal.

TABLERO DE INSTRUMENTOS

Luz de advertencia de falla de carga/clavija (si así está equipado)



Esta advertencia se encenderá cuando se detecte una falla en la carga (cuando el vehículo no está en movimiento). Estará acompañada por un mensaje en el módulo de instrumentos. Usted puede recibir uno de los siguientes mensajes cuando se detecta una falla:

- Servicio al sistema de carga — Si usted observa el mensaje del servicio de carga, se recomienda desconectar y conectarlo nuevamente, o intente con otra estación de carga. Si el problema continúa, contacte a su Distribuidor Autorizado.
- Problema detectado verifique estación de carga externo — Si usted observa el mensaje de problema detectado, la estación de carga podría estar deshabilitada. Si el problema continúa, contacte a su Distribuidor Autorizado.

NOTA:

- Modelos de EVSE anteriores o que no cumplen con el estándar J1772 podrían no soportar la carga de este vehículo. Si el vehículo no carga, podría estar conectado a un cargador EVSE Nivel 2, y destellarán los indicadores. Por favor identifique y notifique esta falla al operador y/o proveedor EVSE.
- Antes de poder conducir este vehícu-

lo, el cable del cargador EVSE debe desconectarse del vehículo.

Luz de advertencia de recordatorio del cinturón de seguridad



Esta luz de advertencia indica cuando el cinturón de seguridad del conductor o el pasajero está desabrochado. Cuando el interruptor de ignición es colocado por primera vez en la posición "ON/RUN" y el cinturón de seguridad del conductor está desabrochado, sonará una alerta y esta luz se encenderá. Al conducir, si el cinturón de seguridad del conductor o pasajero delantero sigue desabrochado, la luz de recordatorio del cinturón de seguridad se iluminará, permanecerá encendida y sonará la alerta. Consulte el capítulo "Seguridad" para más información.

Luz de advertencia de Servicio del Sistema Híbrido Eléctrico del Vehículo (si así está equipado)



Esta luz de advertencia se iluminará cuando es necesario el servicio para el sistema híbrido eléctrico. Esta estará acompañada de un mensaje en el módulo de instrumentos. Si el indicador permanece encendido o continúa encendiéndose, contacte a su Distribuidor Autorizado tan pronto como sea posible.

Luz de advertencia de falla de batería SOS (si así está equipado)



Esta luz de advertencia se encenderá para señalar una falla en el sistema de batería SOS. Si la luz de advertencia se mantiene encendida o se enciende mientras conduce, le recomendamos conducir al centro servicio o Distribuidor Autorizado más cercano y realizarle servicio al vehículo inmediatamente.

Luz de advertencia de falla en la batería de tracción (si así está equipado)



Esta luz alerta al conductor de que existe una falla en el sistema de la batería de tracción. Contacte con su Distribuidor Autorizado si esta luz de advertencia persiste.

Luz de advertencia de torque limitado (si así está equipado)



Esta luz de advertencia se enciende cuando la aceleración del vehículo está limitada debido a una reducción en el desempeño del motor de combustión interna o del motor eléctrico. Si el indicador se mantiene encendido o aparece constantemente, contacte a su Distribuidor Autorizado tan pronto como sea posible.

Luz de advertencia de falla de la transmisión



Esta luz de advertencia se iluminará (acompañado de un mensaje en el módulo de instrumentos) para indicarle acerca de una falla en la transmisión.

Contacte un Distribuidor Autorizado si el mensaje se mantiene después de reiniciar el motor.

Luz de seguridad del vehículo (si así está equipado)



Esta luz destellará en un rango rápido por 15 segundos cuando se active la alarma y después parpadeará lentamente hasta que se desactive.

Luces de advertencia de color amarillo

Luz de advertencia del sistema de alerta acústica del vehículo (AVAS, si así está equipado)



Esta luz de advertencia alerta al conductor que el sistema AVAS no funciona apropiadamente. Si la luz de advertencia se mantiene encendida, contacte a su Distribuidor Autorizado para realizarle servicio.

Luz de advertencia de falla en compuerta trasera automática (si así está equipado)



Esta luz de advertencia se iluminará cuando se detecte una falla en la compuerta trasera automática.

Luz de advertencia de falla del sensor de nivel de gasolina



Esta luz de advertencia se encenderá si existe una falla en el sensor de



nivel de gasolina. Si esta luz se ilumina, acuda a su Distribuidor Autorizado a inspeccionar su vehículo.

Luz de advertencia del limitador activo de velocidad (si así está equipado)



Esta luz de advertencia se encenderá para señalar cuando se detecta una falla en el limitador activo de velocidad.

Luz de advertencia de falla en detección de punto ciego



Esta luz se iluminará cuando se detecte una falla en el sistema de detección de punto ciego.

Luz de advertencia de frenos antibloqueo (ABS)



Esta luz monitorea al sistema de frenos antibloqueo (ABS). La luz se encenderá cuando el interruptor de ignición es colocado en la posición de encendido/en marcha y puede mantenerse encendida hasta por cuatro segundos.

Si la luz permanece encendida después del arranque o se enciende y permanece encendida mientras se conduce, indica que la parte del ABS en el sistema de frenos no está funcionando y requiere de servicio. Sin embargo, el sistema de frenos convencionales continuará funcionando normalmente, si la luz de los frenos de advertencia de frenos

(BRAKE) no se encuentra encendida.

Si la luz de advertencia del ABS se encuentra encendida, debe realizarle servicio al sistema de frenos lo más pronto posible y así recuperar los beneficios de los frenos antibloqueo. Si la luz de advertencia de frenos no se enciende cuando coloca la ignición en la posición Encendido/En marcha, lleve su vehículo a su Distribuidor Autorizado para inspección.

Luz de advertencia de falla del sistema de conductor adormecido (si así está equipado)



Esta luz se iluminará cuando se detecte una falla en el sistema de conductor adormecido.

Luz de advertencia del freno de estacionamiento eléctrico



Esta luz de advertencia se encenderá para indicarle que el freno de estacionamiento eléctrico no está funcionando correctamente y requiere de servicio. Contacte a su Distribuidor Autorizado.

Luz de advertencia de activación del control electrónico de estabilidad (ESC)



Esta luz de advertencia le indicará cuando el sistema ESC se encuentre activo. La luz de advertencia de

TABLERO DE INSTRUMENTOS

mal funcionamiento/activación del ESC en el módulo de instrumentos se enciende cuando el interruptor de ignición se gira a la posición ON/RUN u ON/RUN. Se debe apagar cuando el motor está funcionando. Si esta luz se enciende continuamente con el motor funcionando, se ha detectado un mal funcionamiento en el sistema ESC. Si esta luz permanece encendida después de varios ciclos de ignición y de que el vehículo ha sido conducido varios kilómetros a velocidades mayores de 48 km/h (30 mph), vea a su Distribuidor Autorizado tan pronto como sea posible para que se diagnostique y corrija el problema.

- La luz indicadora de ESC apagado y la luz de mal funcionamiento/activación se enciende momentáneamente cada vez que el interruptor de ignición se coloca en encendido.
- El sistema ESC emitirá zumbidos o bips cuando esté activo. Esto es normal; los sonidos cesarán cuando el ESC se desactive.
- Este testigo indica que un evento de activación del ESC está ocurriendo.

Luz de advertencia del control electrónico de estabilidad (ESC) apagado (si así está equipado)



Esta luz indica que el control electrónico de estabilidad (ESC) está apagado.



Cada que la ignición es colocada en la posición encendido/en marcha, el sistema ESC se encenderá, aún si este fue desactivado previamente.

Luz de advertencia de corte de combustible



Esta luz de advertencia se encenderá después de que sucede un accidente, y el sistema ha cortado el paso de combustible.

Luz de advertencia de falla de corte de combustible



Esta luz de advertencia se encenderá si existe una falla en el sistema de corte de combustible. Si esta luz se ilumina, acuda a su Distribuidor Autorizado a inspeccionar su vehículo.

Luz de advertencia del LaneSense (si así está equipado)



La luz de advertencia se encenderá de forma continua en color amarillo cuando el vehículo se acerque a una de las marcas de los costados del carril. La luz destellará cuando el vehículo se encuentre cruzando la marca de carril.

Luz de advertencia de servicio al LaneSense (si así está equipado)



Esta luz se encenderá cuando el sistema LaneSense no esté operando

y requiera de servicio. Acuda con su Distribuidor Autorizado.

Luz de advertencia de bajo nivel de combustible



Dependiendo del tamaño, en un tanque de combustible 51 L (13.5 galones) o 36 L (9.6 galones), la luz de advertencia de bajo nivel de combustible se encenderá cuando el nivel de combustible se encuentre por debajo de los 5.6 L (1.5 galones) o 11.3 L (3.0 galones) respectivamente.

Luz de advertencia de falla/revise el motor (MIL)



La luz de advertencia de falla/revise el motor (MIL) es parte de un sistema de diagnóstico conocido como (OBDII) que monitorea las emisiones y el sistema de control del motor. La luz se encenderá cuando el interruptor de ignición se coloca en encendido y se mantendrá encendida, como una verificación del foco, hasta que se arranca el motor. Si la luz no se enciende cuando el interruptor de ignición es colocado en la posición ON/RUN, lleve su vehículo a revisión lo más pronto posible.

Ciertas condiciones, como un tapón de la compuerta de gasolina flojo o faltante, mala calidad de combustible y demás, pueden provocar el encendido de esta luz indicadora. Debe llevar el vehículo a servicio si la luz permanece encendida después de varios es-

tilos de conducción típicos. En la mayoría de las situaciones el vehículo puede conducirse y no necesitará ser remolcado.

Cuando el motor está encendido, la luz MIL puede destellar para alertar acerca de condiciones serias que podrían provocar la pérdida de fuerza inmediata o severos daños al convertidor catalítico. Lleve su vehículo a servicio lo más pronto posible si esto ocurre.



¡ADVERTENCIA!

Un mal funcionamiento del convertidor catalítico, como se hace referencia anteriormente, puede alcanzar temperaturas más altas que en condiciones normales de funcionamiento. Esto puede causar un incendio si conduce despacio, o se estaciona sobre sustancias inflamables como plantas secas, madera, cartón, etc. Esto podría resultar en lesiones graves o la muerte al conductor, los ocupantes u otras personas.



¡PRECAUCIÓN!

Períodos de manejo prolongados con el MIL encendido podría ocasionar daños al sistema de emisiones. Podría afectar la manejabilidad y la economía de combustible. Si el MIL está destellando, se pueden causar daños severos al convertidor catalítico y perder potencia. Se requiere servicio de inmediato.



Luz de advertencia de servicio de Keyless Enter n'Go/Entrada pasiva)



El testigo se encenderá en caso de una falla en el sistema de transmisor inalámbrico. Contacte a su Distribuidor Autorizado lo más pronto posible.

Luz de fallo en el sensor de lluvia



El testigo se iluminará en caso de fallo del limpiaparabrisas automático. Póngase en contacto con un Distribuidor Autorizado lo antes posible.

Luz de advertencia de servicio a la advertencia de colisión frontal (FCW) (así está equipado)



Esta luz de advertencia se encenderá para indicar una falla en el sistema de advertencia de colisión frontal. Contacte a su Distribuidor Autorizado para realizarle servicio. Consulte "Advertencia de colisión frontal (FCW)" en el capítulo "Seguridad" para más información.

Luz de advertencia de servicio al Sistema Paro/Arranque de motor (Stop/Start, si así está equipado)



Esta luz de advertencia se encenderá para indicar que el sistema Stop/Start no está trabajando adecuadamente y se requiere servicio. Contacte a su Distribuidor Autorizado.

Luz de advertencia del sistema de monitoreo de presión de las llantas (TPMS)



La luz de advertencia se enciende acompañada de un mensaje para indicar que la presión de llanta está por debajo del valor recomendado y/o existe una lenta pérdida de presión. En estos casos, la duración óptima de llantas y consumo de combustible no están garantizados.

Si dos o más llantas se encuentran en las condiciones descritas anteriormente, la pantalla mostrará los mensajes correspondientes a cada llanta en orden.



¡PRECAUCIÓN!

No continúe conduciendo con una o más llantas bajas, ya que el manejo puede verse comprometido. Detenga el vehículo, evite giros y frenadas fuertes. Repare inmediatamente utilizando el kit de reparación de llanta apropiado y contacte a su Distribuidor Autorizado lo más pronto posible.

Todas las llantas, incluyendo la de refacción (si así está equipado), se deben verificar mensualmente cuando estén frías para asegurarse de que están infladas a la presión recomendada por el fabricante indicada en la placa del vehículo o en la etiqueta de presión de inflado de las llantas. Si su vehículo tiene llantas de tamaño diferente al indicado en la etiqueta del vehículo o en la etiqueta de presión de inflado de las llantas, usted debe determinar la presión de inflado correcta de

TABLERO DE INSTRUMENTOS

esas llantas.

Como característica adicional de seguridad, su vehículo puede estar equipado con un sistema de monitoreo de presión de las llantas (TPMS), el cual ilumina una luz indicadora de baja presión de las llantas cuando una o más llantas tienen la presión baja. Por consiguiente, cuando se ilumina la luz indicadora de baja presión de las llantas debe detenerse, revisar las llantas tan pronto como sea posible e inflarlas a la presión correcta. Conducir con una llanta muy desinflada ocasiona que la llanta se sobrecaliente y puede ocasionar que se dañe. El inflado insuficiente también reduce la economía de combustible, la vida del dibujo de la llanta, y puede afectar el manejo del vehículo y su capacidad para detenerse.

Es importante destacar que el TPMS no sustituye el mantenimiento adecuado de las llantas y que es responsabilidad del conductor mantener la presión correcta de las llantas, aún si la falta de inflado no ha llegado al grado de activar la iluminación de la luz indicadora de baja presión de las llantas del TPMS.

Su vehículo también ha sido equipado con un indicador de falla del TPMS para avisar que el sistema no está funcionando correctamente. El indicador de falla del TPMS está combinado con la luz indicadora de baja presión de las llantas. Cuando el sistema detecta un mal funcionamiento, la luz destella

durante aproximadamente un minuto y después permanece encendida. Esta secuencia continuará en los siguientes arranques del vehículo mientras exista la falla. Cuando el indicador de falla se ilumina, es posible que el sistema no pueda detectar o señalar la baja presión de la llanta como debería hacerlo. Las fallas del TPMS pueden ocurrir por varias razones, incluyendo la instalación de llantas de repuesto o de ruedas alternativas en el vehículo que impidan el funcionamiento correcto del TPMS. Revise siempre la luz de falla del TPMS después de reemplazar una o más llantas o ruedas en su vehículo, para confirmar que el reemplazo de las ruedas o llantas alternativas permiten que el TPMS continúe funcionando correctamente.



¡PRECAUCIÓN!

El TPMS ha sido optimizado para las llantas y ruedas de equipo original. Las presiones y advertencias del TPMS se establecieron para el tamaño de llantas equipadas en su vehículo. Si utiliza equipo de reemplazo que no es del mismo tamaño, tipo y/o estilo, el sistema podría funcionar incorrectamente o se podría dañar el sensor. Las ruedas no originales pueden ocasionar daños a los sensores. Si su vehículo está equipado con TPMS no use sellador para llantas que no sea original ni contrapesos de balanceo, ya que podrían ocasionar daños a los sensores.

Luz de advertencia de falla de unión del remolque (si así está equipado)



Esta luz se iluminará para indicar para indicar que existe una falla en el enganche/unión del remolque. Contacte a su Distribuidor Autorizado.

Luz de advertencia de corte de la batería de tracción PHEV



Este indicador se encenderá para indicar que el sistema de la batería de tracción PHEV no está funcionando correctamente. Contacte con su Distribuidor Autorizado si esta luz de advertencia persiste.

Luz de advertencia del sistema de reconocimiento de señalamientos de tránsito (TSR)



Esta luz de advertencia se iluminará para indicar una falla en el sistema TSR. Si esta luz se mantiene encendida después de reiniciar el motor, contacte a su Distribuidor Autorizado.

Luz de advertencia de temperatura de la transmisión (si así está equipado)



Esta luz de advertencia se iluminará para advertir de una temperatura alta del fluido de la transmisión. Esto puede ocurrir con un uso extenuante, como el arrastre de un remolque. Si esta luz se enciende, detenga el vehículo y haga funcionar el motor al ralentí o un poco más rápido, con la transmisión en ESTACIONAMIEN-

TO (P) o NEUTRO (N), hasta que la luz se apague. Una vez que la luz se apague, puede continuar conduciendo normalmente.



¡ADVERTENCIA!

Si continúa operando el vehículo cuando la luz de advertencia de temperatura de la transmisión está iluminada, puede provocar que el líquido hierva, entre en contacto con componentes del motor o escape calientes y provocar un incendio.



¡PRECAUCIÓN!

Una conducción continua con la luz de advertencia de temperatura de la transmisión encendida eventualmente provocará daños severos o fallas en la transmisión.

Luces indicadoras de color amarillo

Luz indicadora de falla en las luces exteriores



El símbolo se enciende para indicar que existe una falla en las siguientes luces: Luces diurnas (DRL), Luces de posición, luces direccionales de remolque (si están presentes), luces de remolque (si están presentes), luces laterales, Intermitentes, Luz antiniebla trasera, luz de reversa, Luces de freno, Luces de la matrícula. La falla podría deberse a un foco fundido, al correspondiente fusible de protección fundido o una interrupción de la conexión eléctrica.



Proceda con la sustitución de la luz o del fusible correspondiente. Acuda a su Distribuidor Autorizado.

Luz indicadora del sistema de advertencia de colisión frontal (FCW, si así está equipado)



Este testigo se encenderá para advertirle de una posible colisión con el vehículo al frente de usted.

Luz indicadora de apagado el sistema de advertencia de colisión frontal (FCW, si así está equipado)



Esta luz le indica que el sistema de advertencia de colisión frontal se encuentra apagado.

Luz de advertencia de hielo en el camino



Esta luz se iluminará al circular con condiciones ambientales de hielo en el camino.

Luz indicadora de falla en el sistema inmovilizador/ Alarma eléctrica VPS



Este testigo se encenderá cuando el sistema de seguridad del vehículo ha detectado un intento de ingreso no autorizado al vehículo.

NOTA: Después de ciclar la ignición a la posición de ON/RUN (Encendido/En Marcha), la luz de advertencia de seguridad del vehículo se podrá encender si se detecta una falla en el sistema.

Esta condición resultará en el apagado del motor después de dos segundos.

Luces indicadoras de color verde

Luz indicadora de limitador activo de velocidad establecido (SET) (si así está equipado)



Esta luz se iluminará cuando el limitador activo de velocidad se encuentra activo y se ha ajustado una velocidad.

Luz indicadora de control electrónico de velocidad establecido (SET)



Esta luz se iluminará cuando el limitador activo de velocidad se encuentra activo y se ha ajustado una velocidad.

Luz indicadora del sistema Auto Hold (si así está equipado)



El sistema Auto Hold mantiene su vehículo completamente detenido sin tener que mantener el pie presionando el pedal de freno. Una vez activado, un indicador verde "HOLD" se mostrará en la pantalla del módulo de instrumentos.

Luz indicadora de luces bajas automáticas (si así está equipado)



El testigo se enciende cuando se activan las luces bajas automáticas

TABLERO DE INSTRUMENTOS

Luz indicadora de faros/luces de posición encendidas



El testigo se enciende cuando se activan las luces de posición.

Luz indicadora del estado de conexión



Cuando el vehículo está conectado, la luz indicadora de estado de conexión se iluminará si el cargador/estación de carga EVSE se encuentra fija de manera segura al puerto de carga. Esto indica que la clavija ha sido detectada pero no significa que se encuentre cargando. Estará acompañado de un mensaje en el módulo de instrumentos indicando el estado de carga:

- "Conectado y cargando"
- "Conectado y esperando a carga programada"
- "Conectado y carga completa"

NOTA: El vehículo no debe ser conducido hasta que sea desconectado.

Indicadores de luces direccionales



Cuando se activa la direccional izquierda o derecha, las flechas del panel de instrumentos parpadearán independientemente y las luces correspondientes al exterior se encenderán. Las luces exteriores de vuelta (traseras y delanteras) se encenderán al mover la palanca hacia arriba (derecha) o hacia abajo (izquierda).



NOTA: Si alguno de los indicadores destella rápidamente, revise si los focos exteriores están fundidos.

Luz indicadora de Stop/Start activo (si así está equipado)



Esta luz se enciende cuando la función Stop/Start se encuentra en modo "Autostop".

Luz indicadora de E-Boost activado



Esta luz le alerta al conductor que el modo E-Boost se encuentra activado.

Luz indicadora de modo eléctrico E-Drive



Esta luz se enciende para indicar que el vehículo está en modo eléctrico E-Drive.

Luz indicadora de "Listo para conducir" (READY)



Esta luz indicadora se iluminará para indicar que el vehículo tiene suficiente energía para ser conducido, sin importar la velocidad del vehículo.

Luces indicadoras de color blanco

Luz indicadora de luces altas automáticas (si así está equipado)



El testigo se enciende cuando se activan las luces altas automáticas

Luz indicadora de luces bajas automáticas (si así está equipado)



El testigo se enciende cuando se activan las luces bajas automáticas

Luz indicadora de modo deportivo (Sport) activado



Esta luz se encenderá cuando el modo deportivo (Sport) se encuentre activo.

Luz indicadora de E-Boost no disponible



Esta luz le alerta al conductor que el modo E-Boost no se encuentra disponible.

Luz indicadora de conducción en marcha mínima (si así está equipado)



Esta característica funciona permitiendo que las revoluciones del motor caigan a marcha mínima, ahorrando combustible. El indicador sólo es visible cuando se elige esta característica y está activa. Adicionalmente, existe una indicación cuando esta función está activa en la pantalla del menú de economía de combustible en el módulo de instrumentos.

Luces indicadoras de color azul

Luz indicadora de las luces altas



Esta luz indica que las luces altas de los faros están encendidas. Empuje la palanca multifunción en dirección contraria de usted (hacia el frente del vehículo) para cambiar los faros a luces altas. Jale la palanca hacia usted para cambiar los faros nuevamente a luces bajas. Si las luces altas se encuentran apagadas, tire de la palanca hacia usted para encender temporalmente las luces altas (escenario de claxon óptico).

Luz indicadora de luces altas automáticas (si así está equipado)



El testigo se enciende cuando se activan las luces altas automáticas.

Luz indicadora gris

Luz indicadora de E-Boost disponible



Esta luz le alerta al conductor que el modo E-Boost se encuentra disponible.

SISTEMA DE DIAGNÓSTICO A BORDO – OBD II

Su vehículo está equipado con un sistema sofisticado de diagnóstico a bordo llamado

Tonale



OBD II. Este sistema realiza el monitoreo del desempeño de los sistemas de emisiones, motor y control de la transmisión automática. Cuando estos sistemas funcionan correctamente, su vehículo tendrá un desempeño y rendimiento de combustible excelentes, además de que las emisiones del motor cumplirán con los reglamentos gubernamentales.

Si alguno de estos sistemas requiere servicio, el sistema OBD II encenderá la “Luz Indicadora de Mal Funcionamiento” (MIL). También guardará códigos de diagnóstico y otra información que ayudará a su técnico de servicio a realizar reparaciones. Aún cuando usted pueda manejar su vehículo sin recurrir a una grúa, acuda a servicio con su Distribuidor Autorizado tan pronto como sea posible



¡PRECAUCIÓN!

- La conducción prolongada con la “Luz Indicadora de Mal Funcionamiento” encendida puede causar daños adicionales al sistema de control de emisiones. Esto también puede afectar el rendimiento de combustible y la capacidad de conducción. El vehículo debe recibir servicio antes de realizar cualquier prueba de emisiones.



¡PRECAUCIÓN!

- Si la “Luz Indicadora de Mal Funcionamiento (MIL)” parpadea cuando el motor está en marcha, se producirán pronto daños severos al convertidor catalítico y pérdida de potencia. Lleve su vehículo a revisión con su distribuidor lo antes posible.

Seguridad cibernética del sistema de diagnóstico a bordo (OBD II)

Su vehículo está equipado con un sistema de diagnóstico a bordo (OBD II) y un puerto de conexión para permitirle acceder a la información relativa al rendimiento del control de emisiones del vehículo. Técnicos de servicio autorizados pueden necesitar acceder a esta información para asistir el diagnóstico y servicio del sistema de emisiones y del vehículo.



¡ADVERTENCIA!

- SÓLO un técnico de servicio autorizado debe conectar equipo al puerto de conexión OBD II para realizar diagnóstico y servicio a su vehículo o leer el VIN.

TABLERO DE INSTRUMENTOS



¡ADVERTENCIA!

- Si se conecta un equipo no autorizado al puerto del OBD II, como un dispositivo de rastreo, podría ser:
 - Que los sistemas del vehículo, incluyendo los sistemas relativos a la seguridad sean dañados y provocar una pérdida de control del vehículo, resultando en un accidente con lesiones serias o la muerte.
 - Acceso, o permitir el acceso a otros, de la información almacenada en los sistemas del vehículo, incluyendo información personal.

INSPECCIÓN DE EMISIONES Y PROGRAMAS DE MANTENIMIENTO



En algunas localidades, se puede requerir legalmente el aprobar una inspección del sistema de control de emisiones de su vehículo. No aprobarla puede evitar el registro del vehículo.

Para los estados que requieren una Inspección y mantenimiento (I/M), esta comprobación verifica que la luz indicadora de mal funcionamiento (MIL) esté operando y no esté iluminada cuando el motor está trabajando, y que el sistema OBD II está listo para las pruebas.

Normalmente, el sistema OBD II estará listo.



El sistema OBD II puede no estar listo si su vehículo tuvo servicio recientemente, si la batería se descargó recientemente, o si se reemplazó la batería. Si se determina que el sistema OBD II no está listo para la prueba de I/M, puede que el vehículo no pase la prueba.

Su vehículo tiene una prueba sencilla de accionamiento de la llave de ignición, la cual puede realizar antes de ir a la estación de pruebas. Para verificar si el sistema OBD II de su vehículo está listo, debe hacer lo siguiente:

1. Coloque el interruptor de ignición a la posición de encendido, pero no arranque el motor.

NOTA: Si arranca el motor, tendrá que empezar la prueba de nuevo.

2. Tan pronto coloque el interruptor de ignición a la posición de encendido, verá que el indicador MIL se enciende como parte de una verificación normal del foco.
3. Después de aproximadamente 15 segundos, ocurrirá uno de estos dos eventos:
 - La MIL destellará aproximadamente 10 segundos y después quedará completamente iluminada hasta que apague la ignición o encienda el motor. Esto significa que el sistema OBD II de su vehículo no está listo y no debe dirigirse a la estación de servicio
 - La MIL no destella y permanecerá com-

pletamente iluminada hasta que usted gire la llave de ignición a apagado o arranque el motor. Esto significa que el sistema OBD II de su vehículo está listo y usted puede dirigirse a la estación de servicio.

Si su sistema OBD II no **está listo**, deberá acudir a su Distribuidor Autorizado o a un taller de reparaciones. Si su vehículo recibió servicio recientemente o la batería tuvo fallas o fue reemplazada, no tendrá que hacer nada más que conducir su vehículo como lo hace cotidianamente para que se actualice su sistema OBD II. Una reverificación con la prueba rutinaria antes descrita indicará entonces que el sistema ya está listo.

Independientemente de que el sistema OBD II de su vehículo esté listo o no, si el símbolo MIL se ilumina durante el funcionamiento normal del vehículo, deberá hacer que reciba servicio antes de dirigirse a la estación de servicio. La estación de servicio puede no aceptar su vehículo porque la MIL está encendida cuando el motor está funcionando.



CONTENIDO

- **ARRANQUE DEL MOTOR A GASOLINA 114**
 - Arranque normal 114
 - Operación en climas extremadamente fríos (por debajo de -30°C o -22°F) 115
 - Arranque después de estacionamiento prolongado 115
 - Después del arranque 115
 - Si el motor no arranca 115
 - Apagado del motor 116
- **PROCEDIMIENTOS DE ARRANQUE - HÍBRIDO 116**
 - Arranque normal 117
 - Después del arranque 117
 - Para apagar el motor usando el interruptor de ignición 117
- **RECOMENDACIONES PARA EL ASENTAMIENTO DEL MOTOR 118**
- **FRENO DE ESTACIONAMIENTO 118**
 - FRENO DE ESTACIONAMIENTO ELÉCTRICO (EPB) 118
- **TRANSMISIÓN AUTOMÁTICA 122**

ARRANQUE Y OPERACIÓN

- Interbloqueo de la ignición 123
- Sistema de interbloqueo del freno y selector de la transmisión (BTSI) ... 123
- Transmisión automática de 6 o 9 velocidades 123
- **TRACCIÓN EN TODAS LAS RUEDAS (AWD, SI ASÍ ESTÁ EQUIPADO) 128**
- **DIRECCIÓN ASISTIDA 128**
- **SELECTOR ALFA DNA (SI ASÍ ESTÁ EQUIPADO) 129**
 - Sistema ALFA DNA (sistema de control dinámico del vehículo) 129
 - Modalidad de conducción 129
- **SELECTOR ALFA DNA HÍBRIDO (SI ASÍ ESTÁ EQUIPADO) 130**
 - Sistema ALFA DNA (sistema de control dinámico del vehículo) 130
 - Modalidad de conducción 130
- **ALFA ACTIVE SUSPENSION (AAS) (SI ASÍ ESTÁ EQUIPADO) 131**
- **SISTEMA START&STOP 131**
 - Modo de paro automático (Autostop) 132
 - Posibles razones de ausencia de apagado automático del motor (Autostop) 132
- Arrancar el motor mientras se encuentra en modo de apagado automático (Autostop) 133
- Para desactivar el sistema de Paro/Arranque del motor manualmente 133
- Para activar el sistema de Paro/Arranque del motor manualmente 133
- Falla del sistema 133
- **LIMITADOR ACTIVO DE VELOCIDAD (SI ASÍ ESTÁ EQUIPADO) 133**
 - Activación 134
 - Excediendo la velocidad establecida 134
 - Desactivación 134
- **ASISTENCIA DE VELOCIDAD INTELIGENTE (ISA, SI ASÍ ESTÁ EQUIPADO) 135**
 - Activación 135
 - Modos de captura de señalizaciones 135
 - Excediendo la velocidad ajustada ... 135
 - Desactivación 136
- **SISTEMAS DE CONTROL ELECTRÓNICO DE VELOCIDAD (SI ASÍ ESTÁ EQUIPADO) 136**
 - Control de crucero adaptativo (ACC, si





- así está equipado) 136
- **RECONOCIMIENTO DE SEÑALES DE TRÁNSITO (SI ASÍ ESTÁ EQUIPADO)** **143**
 - Activación/Desactivación..... 143
 - Modos de asistencia para señales de tránsito..... 143
 - Indicadores en pantalla 143
 - **CONTROL DE VELOCIDAD ADAPTATIVO INTELIGENTE (IACC, SI ASÍ ESTÁ EQUIPADO)** **144**
 - Activación/Desactivación..... 144
 - **SISTEMA DE ASISTENCIA ACTIVA DE CONDUCCIÓN (SI ASÍ ESTÁ EQUIPADO)** **145**
 - Operación 145
 - Encendiendo o apagando el sistema de asistencia activa de conducción 146
 - Indicadores en pantalla 147
 - Maniobra de riesgo mínimo..... 148
 - Estado del sistema 148
 - Limitaciones y operación del sistema 148
 - **SISTEMA DE ASISTENCIA DE ESTACIONAMIENTO DELANTERO/TRASERO PARKSENSE (SI ASÍ ESTÁ EQUIPADO)** **149**
 - Sensores del sistema ParkSense® . 149
 - Pantalla de advertencia del sistema ParkSense 150
 - Pantalla del sistema ParkSense..... 150
 - Habilitación y deshabilitación del sistema ParkSense..... 150
 - Servicio al sistema de ayuda para estacionarse ParkSense® 151
 - Limpieza del sistema ParkSense..... 151
 - Precauciones al usar el sistema ParkSense® 151
 - SISTEMA DE ADVERTENCIA DE DISTANCIA LATERAL (SDW)..... 152
 - **SISTEMA DE ASISTENCIA ACTIVA PARA ESTACIONARSE PARKSENSE (SI ASÍ ESTÁ EQUIPADO)** **154**
 - Activación y desactivación del sistema de asistencia activa para estacionarse ParkSense® 154
 - Operación de asistencia activa en lugar de estacionamiento perpendicular/ paralelo 155
 - Saliendo del lugar de estacionamiento 158
 - **LANESENSE - ALERTA DE SALIDA DE CARRIL (SI ASÍ ESTÁ EQUIPADO)** . **159**
 - Operación del sistema 159
 - Encendiendo o apagando del LaneSense 160
 - Pantalla de advertencia de LaneSense 160
 - Cambio del estado del LaneSense.. 161
 - **CÁMARA TRASERA DE REVERSA PARKVIEW® (SI ASÍ ESTÁ EQUIPADO)** **162**
 - **SISTEMA DE CÁMARA DE VISTA ENVOLVENTE (SI ASÍ ESTÁ EQUIPADO)** **163**
 - **REABASTECIMIENTO DE COMBUSTIBLE** **165**
 - **REABASTECIMIENTO DE COMBUSTIBLE — HÍBRIDO** **166**
 - **CARGA DEL VEHÍCULO** **168**
 - Etiqueta de certificación 168
 - **ARRASTRE DE REMOLQUE** **169**
 - Definiciones comunes de arrastre.. 169
 - Pesos del remolque (clasificaciones máximas de peso del remolque) 171
 - Peso del remolque y de la flecha de conexión del remolque 171
 - Requerimientos de arrastre..... 171
 - Consejos de arrastre..... 174
 - **ARRASTRE RECREATIVO (CASA RODANTE, ETC.)** **174**



- Arrastre de este vehículo detrás de otro vehículo..... 174
- Arrastre recreativo..... 174
- **CONSEJOS DE CONDUCCIÓN 174**
 - Conducción en superficies resbaladizas 174



ARRANQUE DEL MOTOR A GASOLINA

Antes de arrancar el vehículo ajuste su asiento, espejos retrovisores interior y exteriores; y abrochase correctamente el cinturón de seguridad.



¡ADVERTENCIA!

- Cuando deje el vehículo, siempre remueva el transmisor de llave del vehículo, y asegúrelo.
- No deje niños sin vigilancia en el vehículo o con acceso a un vehículo desasegurado.
- Permitir que los niños permanezcan en un vehículo sin supervisión puede resultar peligroso por numerosas razones. El niño u otras personas se pueden lesionar seria o fatalmente. Se debe advertir a los niños de no tocar el freno de mano, el pedal de freno o la palanca de velocidades.
- No deje el transmisor de la llave dentro o cerca del vehículo, o en un lugar accesible para los niños. El niño puede hacer funcionar las ventanas eléctricas, otros controles o mover el vehículo.
- No deje niños o animales dentro de un vehículo estacionado en clima cálido. La temperatura acumulada al interior del vehículo puede subir tanto que podrá causar daños severos o la muerte.

Arranque el motor con el selector de velocidades en “N” (Neutral) y “P” (Estacionamiento). Aplique el freno antes de cambiar a cualquier rango de velocidad.

Arranque normal

Coloque el interruptor de ignición en la posición de arranque (START) y libérela cuando el motor encienda. Si el motor falla en arrancar dentro de los siguientes 10 segundos, coloque el interruptor en la posición de apagado (OFF), espere de 10 a 15 segundos, luego repita el procedimiento de “Arranque normal”.

Característica de arranque de toque

Coloque el interruptor de la ignición brevemente a la posición de START y suéltelo. La marcha continuará funcionando y será desactivado automáticamente una vez que el motor haya encendido. Si el motor falla en arrancar dentro de los siguientes 10 segundos, coloque el interruptor en la posición de apagado (OFF), espere de 10 a 15 segundos, luego repita el procedimiento de “Arranque normal”.

Transmisión automática

El selector de cambios debe encontrarse en la posición “N” (Neutral) o “P” (Estacionamiento). Aplique el freno antes de cambiar a cualquier rango de conducción.



¡PRECAUCIÓN!

Se puede dañar la transmisión si no se toman en cuenta las siguientes precauciones.

- No cambie de “P” (Estacionamiento), “R” (Reverso), “N” (Neutral) o “D” (Conducir) a ninguna marcha de avance cuando el motor esté por encima de la velocidad de ralentí.
- Cambie a, o fuera de “P” (Estacionamiento) o “R” (Reversa) únicamente después de que el vehículo se haya detenido completamente.
- Antes de cambiar a cualquier rango de velocidad, asegúrese que se encuentra presionando firmemente el pedal de freno.

Funciones del sistema de arranque sin llave Keyless Enter'n Go™ — Utilizando el botón “ENGINE START/STOP” (arranque/paro del motor)

1. La transmisión debe estar en “P” (Estacionamiento) o “N” (Neutral).
2. Presione y sostenga el pedal del freno mientras que presiona una vez el botón de arranque/paro del motor.
3. El sistema toma el control e intenta arrancar el vehículo. Si el vehículo no arranca, el motor de arranque se desacoplará automáticamente después de 10 segundos.
4. Si desea detener el giro del motor antes de que el motor arranque, presione nue-



vamente el botón.

Keyless Enter'n Go™ — Con el pie del conductor fuera del pedal del freno (en la posición "P" o "N")

La característica de arranque sin llave Keyless Enter'n Go™ opera de forma similar a un interruptor de ignición. Tiene tres posiciones, Apagado (OFF), Encendido/En Marcha (ON/RUN), y Arranque (START). Para cambiar entre las posiciones del interruptor de ignición sin arrancar el vehículo y utilizar los accesorios, siga los pasos a continuación estando en la posición de Apagado (OFF):

1. Presione el botón ENGINE START/STOP una vez para cambiar el interruptor de ignición para cambiar a la posición de Encendido/En Marcha (ON/RUN).
2. Presione el botón ENGINE START/STOP por segunda ocasión para cambiar el interruptor de ignición para cambiar a la posición de Apagado (OFF).

Operación en climas extremadamente fríos (por debajo de -30°C o -22°F)

Para garantizar un arranque confiable a estas temperaturas, se recomienda el uso de un calentador eléctrico alimentado externamente para el bloque de motor (disponible con su distribuidor autorizado).

Arranque después de estacionamiento prolongado

NOTA: Esta condición sucede cuando el vehículo no ha sido arrancado o conducido por al menos 30 días.

1. Instale una batería de carga o cables pasa corriente a la batería para asegurar una carga de batería completa durante el ciclo de arranque.
2. Coloque la ignición en la posición de encendido y suelte cuando el motor haya arrancado. Para sistemas Keyless Enter'n Go, presione y sostenga el pedal del freno mientras presiona el botón de arranque/paro de motor una vez.
3. Si el motor no arranca en 10 segundos, espere de 10 a 15 segundos para permitir que se enfríe el motor de arranque, después repita el procedimiento.
4. Si el motor no arranca después de 8 intentos, permite que el motor de arranque se enfríe por lo menos 10 minutos, después repita el procedimiento.



¡PRECAUCIÓN!

Para prevenir daño al motor de arranque, no de marcha continuamente por mas de 10 segundos cada vez. Espere de 10 a 15 segundos antes de volver a tratar.

ARRANQUE Y OPERACIÓN

Después del arranque

La velocidad de marcha mínima es controlada automáticamente y disminuirá conforme se caliente el motor.

Si el motor no arranca

Si el motor no arranca después de seguir el procedimiento "Arranque normal" y no ha experimentado condiciones de estacionamiento prolongado, como las descritas anteriormente, puede que el motor se encuentre ahogado. Pise el pedal del acelerador completamente hasta el piso y manténgalo ahí mientras arranca el motor. No mantenga en arranque el motor por mas de 10 segundos. Esto debe eliminar cualquier exceso de combustible en caso de que el motor esté ahogado. Deje el interruptor de ignición en la posición Encendido/En Marcha (ON/RUN), libere el pedal del acelerador y repita procedimiento de "Arranque normal".



¡PRECAUCIÓN!

Para prevenir daño al motor de arranque, no de marcha continuamente por mas de 10 segundos cada vez. Espere de 10 a 15 segundos antes de volver a tratar.

**¡ADVERTENCIA!**

- Nunca vierta combustible ni otros líquidos inflamables en la abertura de entrada de aire del cuerpo del acelerador para tratar de arrancar el vehículo. Esto podría generar una llama intensa repentina y ocasionarle graves lesiones personales.
- No intente empujar o remolcar su vehículo para que arranque. Los vehículos equipados con transmisión automática no se pueden arrancar de esta forma. El combustible sin quemar puede entrar al convertidor catalítico y cuando el motor arranque, se encenderá y dañará el convertidor y el vehículo.
- Si el vehículo tiene descargada la batería, se pueden utilizar cables auxiliares para arrancar con una batería auxiliar o la batería de otro vehículo. Este tipo de arranque puede ser peligroso si se realiza incorrectamente. Para más información, refiérase a la sección "Arranque con cables puente" en el capítulo "Qué hacer en caso de emergencias".

Apagado del motor**Vehículos equipados con transmisor de llave (Keyless Enter'n Go™):**

Para apagar el vehículo con velocidad del vehículo superior a 8 km/h (5 mph), debe

presionar prolongadamente el botón del interruptor de ignición o presionarlo 3 veces seguidas dentro de unos segundos. El motor se apagará y el interruptor de ignición se colocará en la posición ON/RUN (Encendido/En Marcha).

Apagando el motor (paso de la posición de ON/RUN a OFF), la alimentación de los accesorios se mantiene durante un tiempo de aproximadamente 3 minutos.

El abrir la puerta del conductor con el interruptor de ignición en la posición ON/RUN (Encendido/En Marcha) provocará una alerta sonora corta para recordarle al conductor colocar el interruptor de ignición en la posición OFF (Apagado).

Cuando el interruptor de ignición está en la posición OFF (Apagado), los interruptores de las ventanas permanecerán activos hasta por 10 minutos. La apertura de una de las puertas delanteras anula esta función.

Después de un recorrido exigente, antes de apagar el motor, deje que funcione en ralentí para que descienda la temperatura dentro del compartimento del motor.

PROCEDIMIENTOS DE ARRANQUE - HÍBRIDO

Antes de arrancar su vehículo, ajuste su asiento, el espejo interior y exterior, colóquese el cinturón de seguridad y si los hu-

biera, pida al resto de los ocupantes que se abrochen sus cinturones de seguridad.

**¡ADVERTENCIA!**

- Antes de salir de un vehículo, siempre asegúrese de detenerse por completo, luego coloque la transmisión automática en la posición de "P" (estacionamiento) y aplique el freno de estacionamiento.
- Siempre asegúrese que la ignición esté en la posición apagado (OFF), el transmisor haya sido retirado del vehículo y que el vehículo esté cerrado con llave.
- Nunca deje niños solos en un vehículo o con acceso a un vehículo sin seguro. Dejar niños en un vehículo sin supervisión puede resultar peligroso por numerosas razones. El niño u otras personas se pueden lesionar seria o fatalmente. Se debe advertir a los niños de no tocar el freno de mano, el pedal de freno o la palanca de velocidades.
- No deje el transmisor de la llave dentro o cerca del vehículo, o en un lugar accesible para los niños. El niño puede hacer funcionar las ventanas eléctricas, otros controles o mover el vehículo.
- No deje niños o animales dentro de un vehículo estacionado en clima cálido. La temperatura acumulada al interior del vehículo puede subir tanto que podría causar daños severos o la muerte.



Siempre inicie el vehículo con el selector de marchas en la posición de "P" (estacionamiento). Aplique el freno antes de seleccionar cualquier posición del rangos de cambios.

En temperaturas extremos, tanto altas como bajas, la batería de alto voltaje puede necesitar ser acondicionada, por lo cual requerirá conectar el vehículo.

NOTA: Si el interruptor de ignición no cambia de modo con la presión del botón, el transmisor podría tener una batería baja o completamente vacía. Coloque el transmisor contra el interruptor de ignición para operarlo.

Arranque normal

Para lograr el modo Listo (READY) utilizando el botón del interruptor de ignición.

1. La transmisión debe estar en la posición "P" (estacionamiento) o "N" (neutral).
2. Presione y sostenga el pedal del freno mientras que presiona una vez el botón del interruptor ignición.
3. El indicador de listo para conducir (READY) en la pantalla del módulo de instrumentos cuando el vehículo esta listo para conducir, el motor podría encender dependiendo de las condiciones, como el estado de carga de la batería y la temperatura del motor
4. Si desea detener el giro del motor antes de que el motor arranque, presione nue-

vamente el botón.

Funciones del interruptor de ignición con el pie del conductor fuera del pedal del freno en la posición "P" (estacionamiento) o "N" (neutral)

El botón del interruptor de ignición funciona como un sistema de ignición con llave. Tiene tres modos, apagado (OFF), encendido/en marcha (ON/RUN) y STOP. Para cambiar las posiciones del interruptor de ignición sin arrancar el vehículo y usar los accesorios, siga estos pasos.

1. Comenzando con el interruptor de ignición en la posición apagado.
2. Presione una vez el botón del interruptor de ignición, sin presionar el pedal del freno, para colocar la ignición en la posición Encendido/En Marcha.

NOTA: El vehículo no puede ser conducido la ignición en la posición de Encendido/En marcha, vea la sección anterior "Para lograr el modo Listo (READY) utilizando el botón del interruptor de ignición" para más información.

3. Presione por segunda vez el botón del interruptor de ignición, sin presionar el pedal del freno, para colocar la ignición en la posición ON/RUN (Encendido/En Marcha), la pantalla del módulo de instrumentos mostrará el mensaje "Ignición o Accesorios Encendido".

NOTA: Sólo presione un pedal a la vez cuando conduzca el vehículo. El desempeño del torque

ARRANQUE Y OPERACIÓN

del motor puede verse afectado si ambos pedales son presionados al mismo tiempo. Si se detecta la presión en ambos pedales simultáneamente, un mensaje de advertencia se mostrará en el módulo de instrumentos. Para más información, consulte "Pantalla del módulo de instrumentos" en el capítulo "Tablero de instrumentos".

Después del arranque

La velocidad de marcha mínima es controlada automáticamente y disminuirá conforme se caliente el motor.

Para apagar el motor usando el interruptor de ignición

1. Coloque el selector de cambios en la posición "P" (estacionamiento) y después oprima y suelte el botón del interruptor de ignición.
2. El interruptor de ignición regresará a la posición OFF (apagado).
 - Si el selector de cambios no está en la posición "P" (estacionamiento), a una velocidad menor a los 8 km/h (5 mph), cuando el interruptor de ignición, la pantalla del módulo de instrumentos mostrará el mensaje "Vehículo fuera de "P" (estacionamiento)", y el vehículo se mantendrá encendido.
 - Si el selector de cambios no está en "P" (estacionamiento) y se presiona el botón



de la ignición una vez con el vehículo a una velocidad mayor a los 8 km/h (5 mph), se mostrará el mensaje “Vehículo fuera de estacionamiento (Park)” en la pantalla del módulo de instrumentos y el motor se mantendrá encendido. Nunca deje un vehículo fuera de la posición de estacionamiento (P) ya que podría rodar/moverse.

NOTA:

- Este vehículo está equipado con una característica de apagado automático. Si vehículo se deja en modo “Listo” (READY, vehículo encendido) con el selector de velocidades en “P” (estacionamiento) por 30 minutos, el vehículo se apagará automáticamente por su cuenta.
- El vehículo proporciona una notificación automática usando una alerta de tres toques de claxon, alerta sonora del tablero y el mensaje “El transmisor ha abandonado el vehículo” en el módulo de instrumentos si el vehículo no ha sido apagado (se mantiene en modo “Listo para conducir”) y un transmisor válido para el vehículo no es detectado dentro del compartimiento de pasajeros después de la apertura de cualquier puerta (requiere que todas las puertas se encuentren cerradas antes de realizar la verificación). Estas alertas automáticas son para recordarle al conductor el apagar el vehículo antes de abandonarlo, así como para hacerle saber al

conductor que el transmisor del vehículo podría haber sido retirado por accidente con la salida de algún pasajero. Después de proporcionarle un toque del claxon, se inhibirán toques de claxon adicionales una vez que se ha movido el selector fuera de “P” (estacionamiento) o ignición ciclada.

RECOMENDACIONES PARA EL ASENTAMIENTO DEL MOTOR

No se requiere un largo periodo de asentamiento para el motor y el tren motriz (transmisión y eje) en su vehículo.

Conduzca moderadamente durante los primeros 500 km (300 millas). Después de los primeros 100 km (60 millas), son recomendables las velocidades hasta 80 ó 90 km/h (50 ó 55 mph), siempre tomando en cuenta los límites de velocidades locales.

En velocidad de cruce, las aceleraciones breves con el pedal del acelerador totalmente pisado, dentro de los límites de las leyes de tráfico locales, contribuyen a un buen asentamiento. La aceleración total con un rango de velocidad bajo puede ser dañina y se debe evitar.

El aceite del motor instalado en la fábrica es un lubricante de alta calidad del tipo conservador de energía. Los cambios de aceite

deben ser consistentes con las condiciones climáticas anticipadas en las que se operará el vehículo. Para ver la viscosidad y los grados de calidad recomendados, refiérase a “Fluidos recomendados, lubricantes y partes genuinas” en el “Especificaciones técnicas”.

**¡PRECAUCIÓN!**

Nunca se deben usar aceites sin detergentes, ni aceites minerales puros en el motor ya que pueden dañarlo.

NOTA: Un motor nuevo puede consumir algo de aceite durante los primeros miles de kilómetros (millas) de operación. Esto se debe considerar como una parte normal del asentamiento y no interpretarse como una indicación de un problema.

FRENO DE ESTACIONAMIENTO

FRENO DE ESTACIONAMIENTO ELÉCTRICO (EPB)

Su vehículo está equipado con un sistema de freno de estacionamiento eléctrico (EPB) que ofrece una operación simple y algunas características adicionales que hacen que el freno de estacionamiento sea más conveniente y útil. El freno de estacionamiento está pensado especialmente para evitar que el vehículo se mueva mientras está estacio-



nado. Antes de salir del vehículo, asegúrese de poner el selector de velocidades en estacionamiento (P) y colocar el freno de estacionamiento.

Puede activar el freno de estacionamiento de dos maneras:

- Manualmente aplicando el interruptor del freno de estacionamiento.
- Automáticamente, activando la función de freno de estacionamiento automático (Auto Park Brake) en las características programables por el cliente en el Sistema Uconnect.

El interruptor del freno de estacionamiento eléctrico está localizado en la consola central.

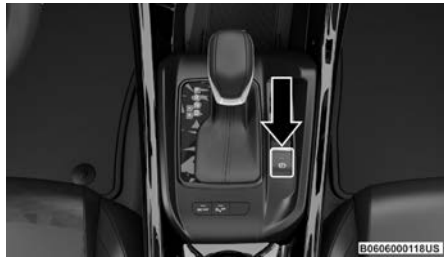

Interruptor del freno de estacionamiento eléctrico

Para aplicar el freno de estacionamiento manualmente, jale hacia arriba el interruptor momentáneamente. Es posible que escuche un zumbido en la parte trasera del vehículo mientras que el freno de estacionamiento se

acopla. Una vez que el freno está totalmente aplicado, la luz de advertencia del freno de estacionamiento en el tablero de instrumentos y el indicador en el interruptor se iluminarán. Si su pie está en el pedal del freno mientras aplica el freno de estacionamiento, puede notar un pequeño movimiento del pedal del freno. El freno de estacionamiento puede ser aplicado incluso con el interruptor de ignición en la posición OFF (Apagado), sin embargo, sólo puede ser liberado cuando el interruptor de ignición está en la posición ON/RUN (Encendido/En Marcha).

Para liberar el freno de estacionamiento eléctrico (EPB) manualmente, el interruptor de ignición debe estar en la posición de ON/RUN (Encendido/En Marcha). Coloque su pie en el pedal del freno, presione momentáneamente hacia abajo el interruptor del freno de estacionamiento. Es posible que escuche un ligero zumbido en la parte trasera del vehículo mientras que el freno de estacionamiento se desacopla. Podría notar un pequeño movimiento del pedal de freno. Una vez que el freno de estacionamiento esté totalmente desacoplado, la Luz de advertencia de freno en el módulo de instrumentos y el LED indicador en el interruptor se apagarán.

NOTA: La luz de advertencia del EPB si el interruptor del EPB se mantiene por más de 60 segundos en la posición de liberación o aplicación. La luz se apagará cuando se libere el interruptor.

ARRANQUE Y OPERACIÓN

Si la característica de freno de estacionamiento automático "Auto Park Brake" está activada, el freno de estacionamiento automáticamente se acoplará cuando la transmisión se ponga en estacionamiento "P" o con transmisión manual cuando el interruptor de ignición es apagado. Una vez que el freno de estacionamiento está aplicado, la luz de advertencia del freno de estacionamiento en el módulo de instrumentos se iluminará. Si su pie está en el pedal del freno puede notar un pequeño movimiento del pedal del freno mientras el freno de estacionamiento es aplicado.

El freno de estacionamiento se liberará automáticamente cuando el interruptor de ignición está en la posición ON/RUN (Encendido/En Marcha) de encendido, la transmisión se encuentra en conducción "D" o reversa "R", el cinturón de seguridad del conductor es abrochado y se hace el intento de conducir.

NOTA: Cuando se estacione en una pendiente, es importante que gire las ruedas delanteras hacia el borde de la acera cuando la pendiente sea hacia abajo gire las ruedas al lado opuesto del borde de la acera cuando la pendiente sea hacia arriba. Aplique el freno de estacionamiento antes de poner el selector de cambios en estacionamiento "P", de lo contrario la carga en el mecanismo de bloqueo de la transmisión puede dificultar mover la palanca fuera de estacionamiento "P". El freno de estacionamiento siempre debe estar aplicado cuando el conductor no esté en el vehículo.

**¡ADVERTENCIA!**

- No confíe en una operación efectiva del freno de estacionamiento si los frenos traseros fueron sumergidos en agua o lodo.
- Nunca utilice la posición de estacionamiento (P) como un sustituto del freno de estacionamiento. Siempre aplique el freno de estacionamiento completamente cuando se estacione para evitar el movimiento del vehículo y posibles lesiones o daños.
- Cuando salga del vehículo, siempre quite el transmisor de la llave de la ignición y cierre su vehículo.
- Nunca deje a los niños solos dentro del vehículo, o con acceso a un vehículo sin asegurar. Permitir que los niños se encuentren en un vehículo sin supervisión puede resultar peligroso por numerosas razones. Un niño u otras personas pueden salir seriamente o fatalmente heridas. Los niños deben ser advertidos de no tocar el freno de estacionamiento, el pedal de freno o el selector de cambios.

**¡ADVERTENCIA!**

- No deje el transmisor de la llave en o cerca del vehículo (o en un lugar accesible a los niños), y no deje la ignición en un vehículo equipado con Enter-N-Go™ en la posición de encendido. Un niño podría operar los elevadores eléctricos de cristal, otros controles, o mover el vehículo.
- Cerciórese de que el freno de estacionamiento esté completamente desacoplado antes de conducir; de no hacerlo podría llevar a una falla del freno y a un accidente.
- Siempre aplique completamente el freno de estacionamiento cuando abandone su vehículo o éste puede rodar y causar daño o lesiones. Asimismo asegúrese de dejar la transmisión en estacionamiento (P). No hacerlo puede permitir que el vehículo ruede y causar daño o lesiones.

**¡PRECAUCIÓN!**

Si la "Luz de advertencia de los frenos" se mantiene encendida con el freno de estacionamiento liberado, esto es indicación de una falla en el sistema de frenos. Deberá darle servicio de inmediato al sistema de frenos con un Distribuidor Autorizado.

Si las circunstancias hacen necesario acoplar el freno de estacionamiento mientras el vehículo está en movimiento, mantenga la presión en el interruptor eléctrico del freno de estacionamiento durante el tiempo que sea necesario. La luz de advertencia del freno de estacionamiento se iluminará y escuchará un sonido continuo de campanillas. Las luces de freno trasero también se encenderán automáticamente mientras el vehículo permanezca en movimiento.

Para desacoplar el freno de estacionamiento cuando el vehículo está en movimiento libere el interruptor. Si llega a hacer alto total usando el freno de estacionamiento, cuando el vehículo alcanza aproximadamente 5 Km/h (3 mph), el freno de estacionamiento permanecerá acoplado.

**¡ADVERTENCIA!**

Conducir el vehículo con el freno de estacionamiento acoplado o usar el freno de estacionamiento para detener el vehículo puede causar serios daños al sistema de frenos. Asegúrese que el freno de estacionamiento se encuentre desacoplado por completo antes de conducir; no seguir esta instrucción puede provocar fallas en los frenos y un posible accidente.

En el improbable caso de un mal funcionamiento del sistema de freno de estacionamiento eléctrico, una luz amarilla de falla del



EPB se iluminará. Esto puede estar acompañado por el parpadeo de la lámpara de advertencia del freno. En este caso, es urgente el servicio al sistema del freno eléctrico. No confíe en el freno de estacionamiento para mantener el vehículo detenido.

Freno de estacionamiento automático (Auto Park Brake)

El freno de estacionamiento eléctrico (EPB) se puede programar para aplicarlo de forma automática cuando la velocidad del vehículo es menor a los 3 km/h (1.9 mph) y la transmisión automática se coloca en estacionamiento "P". El freno de estacionamiento se activa y desactiva mediante la selección de las características programables del sistema Uconnect.

Cualquier aplicación automática el freno de estacionamiento se puede omitir presionando el interruptor EPB a la posición de liberación, mientras que la transmisión está en estacionamiento "P" y el interruptor de ignición en la posición ON/RUN.

Acoplamiento seguro (Safehold)

El acoplamiento seguro es una característica de seguridad del sistema del freno de estacionamiento eléctrico que acopla el freno de estacionamiento automáticamente si el vehículo se deja sin asegurar y el interruptor de ignición se encuentra en la posición de ON/RUN (Encendido/En Marcha).

Para transmisiones automáticas, el freno de estacionamiento se aplicará automáticamente si ocurren todas las condiciones siguientes:

- El vehículo es menor a los 3 km/h.
- No hay ningún intento por presionar el pedal del freno o acelerador.
- El cinturón de seguridad se encuentra desabrochado.
- La puerta del conductor se encuentra abierta.
- El vehículo no se encuentra en "P" (estacionamiento).

El acoplamiento seguro puede ser anulado temporalmente presionando el interruptor del freno de estacionamiento eléctrico en condiciones en que normalmente el acoplamiento seguro se llevaría a cabo. Una vez anulado manualmente el acoplamiento seguro se habilitará de nuevo una vez que el vehículo alcanza 20 Km/h (12 mph) o el interruptor de ignición se gira a la posición OFF (apagado) y de regreso a ON/RUN (Encendido/En Marcha).

Hold'N Go (si así está equipado)

Hold N' Go es una característica de confort que le permite al conductor retirar el pie del pedal del freno una vez que el vehículo se ha detenido por completo. El vehículo se debe mantener detenido por un determinado periodo de tiempo por el sistema hidráulico

ARRANQUE Y OPERACIÓN

de frenos. El freno de estacionamiento eléctrico (EPB) se acopla y continuará manteniendo el vehículo detenido hasta que el conductor aplique el pedal del acelerador. Hold 'N Go puede activarse o desactivarse presionando el botón HOLD ubicado en el banco de interruptores al centro de la consola.

Las siguientes condiciones deben cumplirse para que la característica Hold'N Go se active:

- Puerta del conductor cerrada.
- Cinturón de seguridad del conductor abrochado.
- El vehículo está detenido.
- Se encuentra seleccionada una velocidad hacia el frente.
- No se ha activado el EPB.

Modo de servicio de frenos

Se recomienda tener los frenos revisados por un Distribuidor Autorizado.

Sólo debe hacer las reparaciones en las que tenga los conocimientos y el equipo adecuado. Sólo debe entrar en el modo de freno de servicio durante el servicio de los frenos.

Cuando de servicio a los frenos, podría ser necesario que empuje el pistón trasero en la parte trasera del barreno del caliper. Con el sistema de freno de estacionamiento eléctrico, esto sólo puede hacerse después de

retraer el actuador del freno de estacionamiento eléctrico. La retracción del actuador se puede hacer fácilmente mediante la introducción del modo de servicio de frenos a través del sistema Uconnect™ en el vehículo. Este sistema de menús lo guiará por los pasos necesarios para retraer el actuador del EPB con el fin de realizar el servicio del freno trasero.

El modo de freno de servicio tiene requisitos que se deben cumplir para poder ser activado:

- El vehículo debe estar detenido.
- El freno de estacionamiento no debe estar aplicado.
- La transmisión debe estar en estacionamiento "P" o neutral "N".
- El interruptor EPB no se encuentra activado.
- El interruptor de ignición se encuentra en la posición ON/RUN (Encendido/En Marcha).
- El pedal del freno no se encuentra presionado.

Cuando esté en el modo de servicio, el indicador del freno de estacionamiento eléctrico destellará de forma continua mientras el interruptor de ignición está en la posición ON/RUN (Encendido/En Marcha).

Cuando el trabajo de servicio en los frenos esté completo, los siguientes pasos se deben seguir para restablecer el sistema del

freno de estacionamiento a la operación normal.

- Asegúrese que el vehículo esté totalmente detenido.
- Presione el pedal del freno con fuerza moderada.
- Aplique el interruptor del freno de estacionamiento eléctrico.

NOTA: Se mostrará un mensaje dedicado en la pantalla del módulo de instrumentos si no se puede activar el modo de servicio de frenos.



¡ADVERTENCIA!

Puede lesionarse gravemente trabajando en o alrededor de un vehículo motorizado. Realice únicamente aquellos trabajos de servicio para los que tenga los conocimientos y el equipo adecuado. Si tiene alguna duda sobre su capacidad para realizar un trabajo de servicio, lleve su vehículo a un mecánico competente.

TRANSMISIÓN AUTOMÁTICA



¡ADVERTENCIA!

- Nunca use la posición de (P) estacionamiento como un sustituto del freno de estacionamiento. Siempre aplique el freno de estacionamiento por completo para evitar el movimiento del vehículo y posibles lesiones o daños.



¡ADVERTENCIA!

- Su vehículo se puede mover y herirlo a usted u otras personas si no se encuentra completamente en la posición "P". Verifíquelo tratando de mover el selector de velocidades fuera de la posición "P" sin presionar el pedal de freno. Asegúrese que el selector de velocidades se encuentre en "P" antes de salir del vehículo.
- Es peligroso cambiar el selector de velocidades fuera de "P" (Estacionamiento) o "N" (Neutral) si la velocidad del motor es mayor a la velocidad de ralentí. Si su pie no está presionando firmemente el pedal del freno, el vehículo puede acelerarse rápidamente hacia delante o en reversa. Puede perder el control del vehículo y golpear a alguien o algo. Únicamente seleccione una velocidad cuando esté en velocidad de ralentí y cuando su pie derecho esté firmemente en el pedal del freno.
- El vehículo podría no aplicar un rango de velocidad recién seleccionado cuando se encuentre cambiando entre "P" (estacionamiento), "R" (reversa) o "D" (conducción) si el vehículo se encuentra en movimiento al momento del cambio.



¡ADVERTENCIA!

- ❑ El movimiento no intencionado de un vehículo puede lesionar aquellos que se encuentran en o cerca del vehículo. Como en todos los vehículos, nunca se debe salir de un vehículo mientras el motor está en encendido. Antes de salir de un vehículo, siempre aplique el freno de estacionamiento, ponga la transmisión automática en "P" (Estacionamiento) y coloque la ignición en OFF (Apagado). Cuando la ignición se encuentra en OFF, la transmisión se bloqueará en "P", previniendo el movimiento no deseado.
- ❑ Cuando salga del vehículo, siempre asegúrese que el interruptor de ignición esté en la posición OFF (Apagado), retire el transmisor del vehículo y ciérrelo.
- ❑ Nunca deje niños solos en un vehículo con acceso a un vehículo no asegurado. Dejar niños en un vehículo desatendido es peligroso por varias razones. Un niño u otros pueden salir fatalmente heridos. Los niños deberán ser advertidos de no tocar el freno de estacionamiento, pedal del freno o el selector de cambios.
- ❑ No deje el transmisor en o cerca del vehículo o en un lugar accesible a los niños. Un niño podría hacer funcionar los cristales eléctricos, otros controles o mover el vehículo.



¡PRECAUCIÓN!

- Puede provocar daños a la transmisión si no se observan las siguientes precauciones.
- ❑ Cambie fuera de "P" (Estacionamiento) o "R" (Reversa) hasta que se encuentre completamente detenido.
 - ❑ No cambie entre "P" (Estacionamiento), "R" (Reversa), "N" (Neutral) o "D" (Conducir) si el vehículo se encuentra fuera de la velocidad de ralenti.
 - ❑ Antes de hacer el cambio, asegúrese de su pie está presionando firmemente el pedal del freno.

Interbloqueo de la ignición

Este vehículo está equipado con un interbloqueo entre la llave de ignición y la posición de estacionamiento por lo que requiere que el selector de cambios sea colocado en estacionamiento (P) antes de colocar el interruptor de ignición a la posición OFF (apagado). Esto ayuda a que el conductor evite salir del vehículo sin colocar la transmisión en P (estacionamiento). Este sistema también bloquea la transmisión en P cada que el interruptor de ignición se coloca en la posición OFF (apagado).

ARRANQUE Y OPERACIÓN

Sistema de interbloqueo del freno y selector de la transmisión (BTSI)

Este vehículo está equipado con un sistema de interbloqueo entre el freno y los cambios de la transmisión (BTSI) que mantiene el selector de cambios en "P" (Estacionamiento) a menos que se apliquen los frenos. Para cambiar la transmisión fuera de la posición "P" (Estacionamiento), el motor debe estar funcionando y el pedal del freno presionado. El pedal del freno también se debe presionar para cambiar de "N" (Neutral) a "D" (Conducción) o "R" (Reversa) cuando el vehículo está detenido o moviéndose a bajas velocidades.

Transmisión automática de 6 o 9 velocidades

NOTA: Su vehículo puede estar equipado con una transmisión automática de 6 o 9 velocidades, dependiendo del modelo. Esta sección describe la operación de la transmisión de 6 y 9 velocidades.

Los rangos de cambio de la transmisión (PRND) se muestran sobre el selector de cambios y en la pantalla del módulo de instrumentos. Para seleccionar un rango de velocidad, simplemente gire el selector de cambio. Usted debe presionar el pedal de freno para cambiar la transmisión fuera de "P" (estacionamiento). Para cambiar entre múltiples velocidades a la vez (como pasando de estacionamiento "P" a conducir "D").

NOTA:

- La electrónica de la transmisión se calibra automáticamente a sí misma, por eso los primeros cambios podrían sentirse un poco abruptos. Esta es una condición normal, la precisión de los cambios en la transmisión se irá mejorando en cuanto el auto recorra más kilómetros (millas).
- En caso que exista una diferencia entre la posición del selector de velocidades y la posición actual de la transmisión (por ejemplo, el conductor selecciona "R" mientras conduce), el indicador de posición destellará continuamente hasta que el selector sea regresado a la posición correcta, o el cambio solicitado sea completado.

La transmisión electrónicamente controlada se adapta a un programa de cambios basados en las solicitudes del conductor, así como en las condiciones ambientales y del camino.

La transmisión de 9 velocidades ha sido desarrollada para cumplir las necesidades de los últimos y futuros modelos FWD/AWD (tracción delantera/tracción en todas las ruedas). La programación y calibración está optimizada para una experiencia de manejo al conductor y el rendimiento en el consumo de combustible. El uso de la novena velocidad está diseñado para utilizarse en situaciones y condiciones de manejo muy específicas.

Cambiar de "D" a "P" o "R" deberá ser hecho sólo después de soltar el pedal del acelerador y que el vehículo se pare. Asegúrese de tener el pie en el pedal del freno cuando mueva el selector de velocidades entre los rangos.

El selector de velocidades de la transmisión sólo tiene posiciones "P" (estacionamiento), "R" (reversa), "N" (neutral) y "D" (conducción), y Autostick (+/-, a un costado de la posición "D"). Los cambios descendentes manuales se pueden hacer usando el control de cambio AutoStick (+/-). Mover el selector de cambios a la posición AutoStick (+/-, a un costado de la posición "D") activa el modo AutoStick, proporcionando cambios manuales y mostrando el rango de velocidad actual (1, 2, 3, etc.). Mover el selector hacia delante (-) o hacia atrás (+) mientras se encuentra en la posición AutoStick seleccionará manualmente el rango de velocidad.

NOTA: Si el selector de velocidades no puede moverse a la posición "P" (estacionamiento), "R" (reversa) o "N" (neutral) al moverlo hacia el frente, posiblemente se encuentre en la posición AutoStick (+/-, a un costado de la posición "D"). En modo AutoStick, el rango de velocidad en la transmisión (1, 2, 3, etc.) se mostrará en la pantalla del módulo de instrumentos. Mueva el selector de velocidades a la derecha (a la posición "D" [conducción]) para acceder a la posición "P" (estacionamiento), "R" (reversa) y "N" (neutral).



Selector de velocidades

Rangos de velocidad

NO acelere el motor mientras cambia fuera de la posición "P" (estacionamiento) o "N".

NOTA: Después de seleccionar cualquier rango de velocidad, espere un momento antes de acelerar para permitir que la velocidad seleccionada se acople. Esto es especialmente importante cuando el motor está frío.

"P" Estacionamiento

Este rango complementa al freno de estacionamiento bloqueando la transmisión. El motor puede arrancarse en este rango. Nunca use "P" (estacionamiento) cuando el vehículo esté en movimiento. Aplique el freno de estacionamiento cuando deje el vehículo en este rango.

Cuando se estacione sobre una colina, aplique el freno de estacionamiento antes de colocar el selector de cambios en "P" (estacionamiento), de otra manera la carga del mecanismo de bloqueo de la transmisión



puede causar que el mover el selector de cambios a "P" (estacionamiento) resulte complicado. Como precaución adicional coloque las llantas delanteras hacia la acera en una cuesta abajo, y en sentido contrario en una cuesta arriba.

Al salir del vehículo, siempre:

1. Aplique el freno de estacionamiento
2. Coloque la transmisión en "P" (estacionamiento)
3. Coloque la ignición en OFF (apagado)
4. Retire el transmisor del vehículo

NOTA: Bloquee ambas ruedas con una cuña o piedra si el vehículo se encuentra estacionado en una pendiente muy pronunciada.



¡PRECAUCIÓN!

- Antes de mover el selector de cambios a la posición "P" (estacionamiento), se debe mover el interruptor de la ignición de la posición de apagado a la posición de encendido/ignición, y presionar el pedal de freno. De otra manera se puede dañar la palanca de cambios.
- NO acelere el motor mientras cambia de la posición de "P" (estacionamiento) o "N" (neutral) a otro rango de velocidad, sino se podría ocasionar un daño a la transmisión.

Use los siguientes indicadores para asegurarse que el selector de cambios se encuentre en la posición de "P" (estacionamiento):

- Cuando cambia a la posición "P" (estacionamiento), gire el selector de cambios por completo en sentido contrario a las manecillas del reloj hasta que el indicador muestre la posición "P" (estacionamiento).
- Vea la pantalla de posición de rango de velocidad y verifique que muestre que se encuentra en la posición "P" (estacionamiento) y no se encuentre destellando.
- Con el pedal de freno liberado, revise que el selector de velocidades no se pueda mover fuera de "P" (estacionamiento).

"R" (Reversa)

Este rango es para mover el vehículo hacia atrás. Use este rango únicamente después de que el vehículo se haya detenido completamente.

"N" (Neutral)

Este rango se utiliza cuando el vehículo está detenido durante períodos prolongados con el motor funcionando. Aplique el freno de estacionamiento y cambie a la posición "P" si debe salir del vehículo.

ARRANQUE Y OPERACIÓN



¡ADVERTENCIA!

No deje el vehículo en neutral cuando se encuentre en una colina y nunca apague la ignición cuando se trate de una cuesta abajo. Estas son prácticas que limitan sus respuestas a los cambios de tráfico o condiciones del camino. Puede perder el control del vehículo y ocasionar una colisión.



¡PRECAUCIÓN!

Remolcar el vehículo, dejar que se mueva por inercia o conducirlo por cualquier otra razón con la palanca de cambios en "N" (neutral), puede ocasionar daños severos en la transmisión. Para más información, refiérase a "Arrastre recreativo" y "Para remolcar un vehículo descompuesto" en "Qué hacer en caso de emergencia".

"D" (Conducir)

Esta velocidad debe ser usada la mayor parte del tiempo del manejo de ciudad y carretera. Esta provee cambios ascendentes y descendentes más suaves y una mejor economía de combustible.

Cuando hay cambios frecuentes en la transmisión (tales como manejar el vehículo bajo condiciones severas de operación, subidas, bajadas, cuestas, o remolcando), use el sistema Autostick para controlar la selección de velocidad más baja. Bajo estas condiciones, usar un rango menor de velocidad bajo estas

condiciones, mejorará el desempeño y extenderá la vida de la transmisión reduciendo los cambios excesivos.

Si la temperatura de la transmisión excede los límites de operación normal, el controlador de la transmisión puede modificar el programa de cambios, reducir el torque del motor, y/o expandir el rango de acoplamiento del convertidor de torque. Esto se realiza para prevenir daños a la transmisión debido a sobrecalentamiento.

Si la transmisión se calienta extremadamente, la luz de advertencia podría encenderse y la transmisión podría operar de forma distinta hasta que la transmisión se enfríe.

Durante temperaturas frías, la operación de la transmisión se modificará dependiendo de la temperatura del motor y/o transmisión, así como la velocidad del vehículo. Esta característica mejorará el tiempo de calentamiento del motor y transmisión para recibir la eficiencia máxima. El acoplamiento del convertidor de torque (y cambios de la octava a novena velocidad), se inhibirán hasta que el motor y/o transmisión se caliente. La operación normal se reanudará una vez que la temperatura se ha elevado a un nivel adecuado.

Autostick (si así está equipado)

AutoStick es una característica de la transmisión que interactúa con el conductor ofreciendo un control de cambios manual, dando

más control al vehículo. AutoStick permite maximizar el frenado con motor, eliminar los cambios ascendentes y descendentes no deseados, y mejora el desempeño general del vehículo. Este sistema puede también proveer más control durante el rebase, en las condiciones de manejo en ciudad, en condiciones frías y de baja adherencia, en condiciones de manejo en montañas, arrastre de remolque y muchas otras situaciones.

Operación

Para activar el modo AutoStick, usted puede utilizar el selector de cambios (en posición AutoStick/Manual a un costado de la posición "D"), presione una las paletas la volante. Presionando la paleta (-) ingresará al modo AutoStick y se hará un cambio descendente en la transmisión, mientras que presionar la paleta (+) para ingresar al modo AutoStick mantendrá el rango actual que será mostrado en la pantalla del módulo de instrumentos.



Paletas de cambio

- 1 — Paleta de cambio descendente (-)
- 2 — Paleta de cambio ascendente (+)

En modo AutoStick, la transmisión cambiará a una velocidad menor o mayor cuando se mueva el selector de velocidades hacia atrás (+) o hacia adelante (-), a menos que se provoque una condición de ahogamiento o sobremarcha al motor. La transmisión se mantendrá en la velocidad seleccionada hasta que se realice otro cambio ascendente o descendente, con excepción de las condiciones descritas a continuación:

- Transmisiones de 6 velocidades cambiarán a una velocidad mayor cuando sea necesario para prevenir revoluciones altas en el motor.
- La transmisión automáticamente cambiará a una velocidad menor cuando el vehículo se esté deteniendo (para prevenir una carga del motor), la velocidad actual se mostrará en la pantalla.
- La transmisión automáticamente cambiará a primera velocidad cuando el vehículo esté deteniendo. Después de la parada, el conductor tendrá que hacer el cambio ascendente (+) de la transmisión conforme el vehículo es acelerado.
- Podrá arrancar, estando detenido, en primer o segunda velocidad (o tercera velocidad en modelos de 6 velocidades). Presionar la paleta (+) estando detenido, ocasionará que arranque en segunda velocidad. Arrancar en segunda velocidad



puede ayudar en situaciones hielo o nieve.

- Si un cambio descendente provoca la sobremarcha del motor, ese cambio no se producirá.
- El sistema ignorará cambios ascendentes que pudieran provocar una velocidad de motor muy baja.
- Los cambios en la transmisión serán más notables cuando el "AutoStick" esté activado.
- Sosteniendo la paleta (-) (si así está equipado) presionada hará cambios descendentes en la transmisión hasta la velocidad mas baja posible en la velocidad actual.
- El sistema puede regresar a la modalidad de cambios automáticos en caso de que sea detectada una condición sobrecalentamiento.

Para salir del modo AutoStick, mantenga presionada la paleta (+) hasta que en la pantalla del módulo de instrumentos se muestre "D". Puede entrar o salir del modo AutoStick en cualquier momento sin tener que quitar el pie del pedal del acelerador.



¡ADVERTENCIA!

No realice un cambio descendente para un realizar un frenado con motor adicional sobre una superficie resbalosa. Las ruedas de tracción podrían perder su agarre provocando que el vehículo se patine y causando una colisión o daños personales.

Modo de transmisión Limp Home

El funcionamiento de la transmisión se monitorea en busca de condiciones anormales. Si se detecta alguna condición que pueda ocasionar daños a la transmisión, se activará el modo de rutina de seguridad de la transmisión. En este modo, la transmisión funcionará en algunas velocidades o puede no cambiar en lo absoluto. El rendimiento del vehículo puede ser afectado severamente y el motor podrá apagarse. En algunos casos, la transmisión no podrá acoplarse si el motor se para y se vuelve a encender. La luz indicadora de mal funcionamiento (MIL) se iluminará. Un mensaje en el módulo de instrumentos informará al conductor de las condiciones más graves e indicará que medidas pueden ser necesarias.

En caso de algún problema momentáneo, la transmisión podrá ser restablecida haciendo lo siguiente:

NOTA: En los casos en donde el mensaje en el módulo de instrumentos indique que la transmisión no pueda volver a acoplarse después del paro del motor, realice este procedimiento, sólo en un lugar deseado (preferentemente, con su Distribuidor Autorizado).

1. Pare el vehículo
2. Cambie el selector de velocidades a la posición "P" (estacionamiento), si no es posible cambie a "N" (neutral).
3. Presione y mantenga el interruptor de ignición hasta que el motor se apague.

Tonale

ARRANQUE Y OPERACIÓN

4. Espere aproximadamente 30 segundos.
5. Encienda nuevamente el motor.
6. Cambie a la velocidad deseada. Si el problema ya no es detectado la transmisión habrá regresado a la operación normal.

NOTA: Aunque la transmisión sea restablecida, se recomienda que visite a un Distribuidor Autorizado lo más pronto posible. El distribuidor cuenta con el equipo para poder hacer un diagnóstico a la transmisión. Si la transmisión no se puede restablecer, requiere de servicio con su Distribuidor Autorizado.

Embrague del convertidor de torque

Se ha incluido una característica diseñada para mejorar la economía de combustible en la transmisión automática en su vehículo. Un embrague dentro del convertidor de torque se activa automáticamente a velocidades calibradas. Esto puede resultar en una sensación o respuesta ligeramente diferente durante el funcionamiento normal de los cambios superiores. Cuando disminuye la velocidad del vehículo o durante algunas aceleraciones, el embrague se desconecta automáticamente.

NOTA: La activación del embrague convertidor de torque no trabajará hasta que la temperatura del líquido suba (usualmente después de conducir de 2 a 5 km [1 a 3 millas]). Debido a que la velocidad del motor es mayor cuando el embrague del convertidor de torque no está activado, podría parecer como si la transmisión no estuviera cambiando a sobremarcha cuando está fría. Esto es normal. El embrague convertidor de torque

funcionará normalmente una vez que la transmisión está suficientemente caliente.

TRACCIÓN EN TODAS LAS RUEDAS (AWD, SI ASÍ ESTÁ EQUIPADO)

Esta característica proporciona tracción en todas las ruedas (AWD) cuando se necesita. El sistema es automático y no requiere solicitudes del conductor o habilidades de conducción adicionales. Bajo condiciones de conducción normal, las ruedas delanteras proporcionarán la mayoría de la tracción. Si las ruedas delanteras comienzan a perder tracción, el poder se cambiará automáticamente a las ruedas traseras. A mayor pérdida de tracción en las ruedas delanteras, será mayor la transferencia de poder a las ruedas traseras.

Adicionalmente, en pavimentos secos bajo aceleraciones fuertes (donde pueda que no exista deslizamiento de ruedas), el torque será enviado a las ruedas traseras en un esfuerzo preventivo para mejorar el lanzamiento del vehículo y las características de desempeño.



¡PRECAUCIÓN!

Todas las ruedas deben ser del mismo tipo de llanta y medidas. No se deben utilizar llantas de distintos tamaños. el uso de llantas de distintos tamaños puede provocar una falla en la unidad de transferencia de poder.

DIRECCIÓN ASISTIDA

El sistema de dirección asistida eléctrica proporciona una mejor respuesta del vehículo y una mayor facilidad de maniobra en espacios reducidos. El sistema de dirección asistida se adapta a las diferentes condiciones de conducción.



¡ADVERTENCIA!

Una operación continua sin la asistencia de la dirección eléctrica puede representar un grave riesgo para usted y otros en el camino. Debe realizarle servicio a la dirección inmediatamente.



Si el ícono de la dirección eléctrica se muestra y el mensaje de "Servicio al sistema de la dirección eléctrica" o "Asistencia de la dirección eléctrica apagado - Sistema al servicio" en la Pantalla del módulo de instrumentos, indica que el vehículo necesita ser llevado con un Distribuidor Autorizado para servicio. Refiérase a la sección de "Pantalla de del módulo de instrumentos" en la sección de "Tablero de instrumentos".

Realizar una calibración del ángulo de dirección de tope a tope.

1. Ponga en marcha el motor.
2. Con las ruedas inicialmente en una posición recta hacia adelante, gire el volante completamente hacia la derecha hasta el tope, sin aplicar presión y mantenga durante aproximadamente 5 segundos hasta sentir la retroalimentación del volante.
3. Después gire el volante completamente hacia la izquierda hasta el tope, sin aplicar presión y mantenga durante aproximadamente 5 segundos hasta sentir la retroalimentación del volante.
4. Regrese el volante a la posición recta hacia adelante y coloque la ignición en la posición apagado(OFF), espere a que todas las luces se apaguen en el grupo de instrumentos.
5. Después posicione la ignición en ON.

La calibración del ángulo de dirección debería estar calibrada ahora. Si persiste un mensaje de advertencia de Dirección Asistida Eléctrica (EPS) consulte a un Distribuidor Autorizado para el servicio.



Si se muestra el ícono del volante y se despliega el mensaje "Sistema de dirección con temperatura alta - Rendimiento puede ser limitado" en la pantalla del módulo de instrumentos, éstos indican que pudieron ocurrir maniobras extremas en la dirección que provocaron una condición de aumento de temperatura en el sistema de dirección



eléctrica. Una vez que las condiciones sean seguras, deténgase y deje el vehículo a marcha mínima por algunos momentos hasta que el ícono y mensaje se apaguen.

NOTA:

- Aunque la asistencia de dirección eléctrica no se encuentre en operación, es posible mover la dirección del vehículo. Bajo estas condiciones habrá un crecimiento substancial en el esfuerzo de la transmisión, especialmente a bajas velocidades o en las maniobras de estacionado del vehículo.
- Si la condición persiste, consulte a su Distribuidor Autorizado.

SELECTOR ALFA DNA (SI ASÍ ESTÁ EQUIPADO)

Sistema ALFA DNA (sistema de control dinámico del vehículo)

Este vehículo está equipado con el selector Alfa DNA (situado en la consola central). Existen hasta cuatro modos de operación que pueden seleccionarse de acuerdo al estilo de conducción y condiciones del camino:



Selector del sistema Alfa DNA

- d = Dynamic (modalidad para la conducción deportiva)
- n = Natural (modalidad de conducción en condiciones normales)
- a = Advanced Efficiency (modalidad para la conducción ECO, para obtener el máximo ahorro de combustible).
-  = modificación del calibrado de la suspensión activa (si así está equipado).

Al apagar el motor, el selector regresa al modo "n" (Natural).

El símbolo del modo activo se ilumina en rojo en el selector.

En la pantalla del módulo de instrumentos, las diferentes modalidades se caracterizan por diferentes colores:

- Dynamic – Rojo
- Natural – Azul
- Stop/Start apagado – Verde

ARRANQUE Y OPERACIÓN

Las diferentes modalidades de conducción, gráficamente se diferencian por el color de contorno y en los contenidos en las pantallas "rendimiento".

Modalidad de conducción

Modalidad "Dynamic"

Activación

Se activa girando el selector que se corresponde con la letra "d", las pantallas se retroiluminan de rojo.

Sistemas ESC, ASR, BLD y TCS: umbrales de intervención que permiten una conducción más divertida y deportiva y garantizan la estabilidad del vehículo.

Motor y cambio: Adopción de una respuesta deportiva.



En "Dynamic" la sensibilidad del pedal acelerador aumenta considerablemente, por lo que la conducción puede resultar menos fluida y confortable. El conductor debe asegurar control total del vehículo todo el tiempo para evitar una colisión..

En la pantalla "Rendimiento" se muestran los parámetros relacionados con la estabilidad del vehículo, los gráficos reproducen el estado de las aceleraciones longitudinales/laterales (G-meter information), considerando la



gravedad como unidad de referencia.

A la derecha se muestran los picos de las aceleraciones laterales.

Modalidad "Natural"

El modo "Natural" se caracteriza por un rendimiento reducido del motor y una estrategia de cambio ECO para la transmisión automática.

Activación

Se activa girando el selector que se corresponde con la letra "n", las pantallas se retroiluminan de azul.

En la pantalla "Rendimiento" se reproducen gráficamente algunos parámetros estrictamente vinculados a la eficiencia del estilo de conducción, con vistas a la contención de consumos.

Sistema Stop/Start desactivado

Para activar el Modo de Stop/Start desactivado, gire el selector a la letra "a"; la pantalla se iluminará en verde.

En este modo, el sistema de Parada/Arranque estará desactivado.

Desactivado de modalidad de conducción

Para desactivar cualquier modalidad de conducción, simplemente gire el selector a cualquier otra modalidad.

NOTA: El selector de DNA volverá al Modalidad Natural en cada ciclo de apagado de ignición, independientemente de qué modo se haya seleccionado durante el ciclo de conducción.

SELECTOR ALFA DNA HIBRIDO (SI ASÍ ESTÁ EQUIPADO)

Sistema ALFA DNA (sistema de control dinámico del vehículo)

Este vehículo está equipado con el selector Alfa DNA (situado en la consola central). Existen hasta cuatro modos de operación que pueden seleccionarse de acuerdo al estilo de conducción y condiciones del camino:



Selector del sistema Alfa DNA

- d = Dynamic (modalidad para la conducción deportiva)
- n = Natural (modalidad de conducción en condiciones normales)
- a = Advanced Efficiency (modalidad para

la conducción ECO, para obtener el máximo ahorro de combustible).

- = modificación del calibrado de la suspensión activa (si así está equipado).

Al apagar el motor, el selector regresa al modo "n" (Natural).

El símbolo del modo activo se ilumina en rojo en el selector.

En la pantalla del módulo de instrumentos, las diferentes modalidades se caracterizan por diferentes colores:

- Dynamic – Rojo
- Natural – Azul
- Advanced Efficiency – Verde

Las diferentes modalidades de conducción, gráficamente se diferencian por el color de contorno y en los contenidos en las pantallas "rendimiento".

Modalidad de conducción

Modalidad "Dynamic"

Activación

Se activa girando el selector que se corresponde con la letra "d", las pantallas se retroiluminan de rojo.

La Modalidad "Dynamic" utiliza tanto el motor eléctrico como el motor de gasolina para proporcionar un rendimiento deportivo al



mejorar las respuestas del acelerador, ajustar los cambios a velocidades más altas e incrementar la potencia regenerativa durante las desaceleraciones.



¡ADVERTENCIA!

En "Dynamic" la sensibilidad del pedal acelerador aumenta considerablemente, por lo que la conducción puede resultar menos fluida y confortable. El conductor debe asegurar control total del vehículo todo el tiempo para evitar una colisión..

Modalidad "Natural"

Activación

Se activa girando el selector que se corresponde con la letra "n", las pantallas se retroiluminan de azul.

La Modalidad "Natural" utiliza tanto el motor eléctrico como el motor de gasolina para optimizar la potencia y minimizar el consumo de combustible. Este modo maximizará el uso de la batería de alto voltaje hasta que la batería alcance el nivel mínimo de carga, momento en el cual se utilizará el motor de gasolina para impulsar el vehículo.

En la pantalla "Rendimiento" se muestran los parámetros relacionados con la estabilidad del vehículo, los gráficos reproducen el estado de las aceleraciones longitudinales/laterales (G-meter information), considerando la gravedad como unidad de referencia.

A la derecha se muestran los picos de las aceleraciones laterales.

Modalidad "Advanced Efficiency"

Activación

Se activa girando el selector que se corresponde con la letra "a", las pantallas se retroiluminan de verde.

La Modalidad "Advanced Efficiency" utilizará únicamente el motor eléctrico y la energía de la batería, siempre que haya una carga suficiente. Este modo es ideal para la conducción en ciudad y en situaciones de tráfico.

- El sistema cambiará automáticamente a la Modalidad "Natural" durante aceleraciones a fondo o cuando el estado de carga de la batería sea bajo.
- El selector Alfa DNA permanecerá en Modalidad "Advanced Efficiency" después del ciclo ignición OFF, siempre que se cumplan ciertos criterios (estilo de conducción, temperatura de la batería, etc.), de lo contrario, el sistema volverá al modalidad "n" o "Natural".

ALFA ACTIVE SUSPENSION (AAS) (SI ASÍ ESTÁ EQUIPADO)

El sistema electrónico de gestión de las suspensiones del vehículo tiene como objetivo a la optimización de las prestaciones del vehículo.

El sistema controla continuamente la amor-

ARRANQUE Y OPERACIÓN
tiguación de las suspensiones mediante el actuador instalado en cada uno de los amortiguadores. De este modo es posible ajustar el calibrado de los amortiguadores a las condiciones de la carretera y a las condiciones dinámicas del vehículo mejorando la comodidad y la adherencia del camino.

El conductor puede elegir, incluso mientras conduce (sólo en modalidad "d", Dynamic), entre dos tipos de calibrado: uno más deportivo o uno más confortable de las suspensiones.

Presionando el botón, el sistema cambia la calibración de los amortiguadores.



Interruptor de suspensión activa

En caso de falla del sistema, en la pantalla del cuadro de herramientas se ilumina el símbolo .

SISTEMA START&STOP

El sistema STOP/START (paro/arranque) de motor, está diseñado para reducir el consumo de combustible. El sistema apagará el



motor automáticamente durante una detención del vehículo al cumplir con ciertas condiciones. Liberar el pedal de freno o presionar el pedal del acelerador provocará el que vuelva a encender del motor.

Este vehículo ha sido actualizado con un motor de arranque de trabajo pesado, batería mejorada, y otras partes de motor mejoradas, para soportar los arranques adicionales.

Modo de paro automático (Autostop)

La característica STOP/START se activará después de cada arranque del motor. En ese momento, el sistema entrará en el modo STOP/START READY (paro/arranque listo) y si el resto de las condiciones se cumplen, ingresará al modo Paro automático activo del sistema, o modo "AutoStop".

Para activar el modo de paro automático (Autostop), debe ocurrir lo siguiente:

- El sistema debe encontrarse en el modo "paro/arranque listo". Un mensaje de "Paro/Arranque Listo" se mostrará en la pantalla del módulo de instrumentos, en la sección de arranque/paro de motor. Consulte "Pantalla del módulo de instrumentos" en el capítulo "Tablero de instrumentos".
- El vehículo debe encontrarse completamente detenido.
- El selector de cambios debe encontrarse

en una velocidad hacia el frente y el pedal de freno presionado.

El motor se apagará, el tacómetro se moverá a la posición de "0 RPMs" y el testigo del sistema de paro/arranque del motor se iluminará indicándole el estado de paro automático (Autostop). Los ajustes del cliente se mantendrán al regresar al modo de motor encendido.

Posibles razones de ausencia de apagado automático del motor (Autostop)

Antes que el motor entre en modo de apagado automático (Autostop), el sistema verificará que las condiciones de seguridad y confort se cumplan. Se puede visualizar información detallada acerca de la operación del sistema de Paro/Arranque del motor a través de la pantalla del módulo de instrumentos. Bajo las siguientes situaciones el motor no se apagará:

- El cinturón de seguridad del conductor no se encuentra abrochado.
- La puerta del conductor no se encuentra correctamente cerrada.
- La temperatura de la batería es demasiado alta o baja.
- La carga de la batería se encuentra baja.
- El vehículo se encuentra en una pendiente pronunciada.
- La calefacción o enfriamiento de la cabi-

na se encuentra en proceso y aún no se ha alcanzado una temperatura aceptable al interior.

- El sistema HVAC se ha colocado en modo de desempañador total a una velocidad del ventilador alta.
- El sistema HVAC se encuentra en modo de aire acondicionado máximo (MAX A/C).
- El motor no ha alcanzado la temperatura de operación normal.
- La transmisión no se encuentra en una velocidad o rango hacia el "frente".
- El cofre del motor se encuentra abierto.
- El pedal de freno no está siendo presionado con suficiente fuerza.
- Existe presión en el pedal del acelerador.
- Temperatura del motor es muy alta.
- Mínimo de velocidad de 8 km (5 MPH) no alcanzado desde el último apagado del motor.
- El límite del ángulo en la dirección fue superado.
- El control de velocidad adaptativo se encuentra encendido y con una velocidad establecida.

Puede ser posible que el vehículo sea conducido muchas ocasiones sin que el sistema de Paro/Arranque de motor ingrese al modo Paro/Arranque "Listo" debido a condiciones más extremas a lo descrito anteriormente.



Arrancar el motor mientras se encuentra en modo de apagado automático (Autostop)

Mientras se encuentra en una velocidad "hacia el frente" o de avance, el motor arrancará cuando el pedal de freno sea soltado o se presione el pedal del acelerador. La transmisión se acoplará automáticamente cuando el motor se enciende nuevamente.

Condiciones que provocarán el arranque del motor mientras se encuentra en el modo de apagado automático (Autostop)

- La transmisión se coloca fuera de la posición "D" (Conducción).
- Para mantener el confort de temperatura al interior.
- Se coloca el sistema de HVAC en modo de desempañado completo.
- Se ajusta manualmente la velocidad del ventilador o la temperatura del sistema HVAC.
- El voltaje de la batería llega a un nivel muy bajo.
- Se presiona el interruptor de apagado del sistema de Paro/Arranque del motor.
- Ocurre un error en el sistema de Paro/Arranque del motor.
- El ángulo de dirección está más allá del límite.

Condiciones que provocarán la aplicación del freno de estacionamiento eléctrico mientras se encuentra en el modo de apagado automático (Autostop)

- Se abre la puerta del conductor y se libera el pedal de freno.
- Se abre la puerta del conductor y el cinturón del conductor es desabrochado.
- Se ha abierto el cofre del motor.
- Ocurre un error en el sistema de Paro/Arranque del motor.

Si se aplica el freno de estacionamiento eléctrico (EPB) con el motor apagado, el motor podría requerir un reencendido manual y el EPB podría necesitar una liberación manual (presione el pedal de freno y presione el interruptor EPB).

Para desactivar el sistema de Paro/Arranque del motor manualmente

Gire el selector Alfa DNA a la posición "a" para apagar el sistema de Paro/Arranque. La luz del interruptor se encenderá. El mensaje "Paro/Arranque Apagado" aparecerá en la pantalla del módulo de instrumentos dentro de la sección de paro/arranque y el modo Autostop se deshabilitará. Consulte la sección "Pantalla del módulo de instrumentos" en el capítulo "Tablero de instrumentos" para obtener más información.

NOTA: El sistema de Paro/Arranque del motor se

ARRANQUE Y OPERACIÓN

restablecerá (en modo encendido) por sí mismo cada vez que la ignición se apague y vuelva a encender.

Para activar el sistema de Paro/Arranque del motor manualmente

Presione el interruptor de apagado del sistema de Paro/Arranque del motor. La luz del interruptor se apagará.

Falla del sistema

Si existe una falla en el funcionamiento del sistema de Paro/Arranque del motor, el sistema no apagará el motor. El mensaje "Servicio al sistema de Paro/Arranque" y un indicador de START/STOP en color amarillo aparecerá en la pantalla del módulo de instrumentos. Consulte la sección "Pantalla de información al conductor" en el capítulo "Tablero de instrumentos" para obtener más información.

Si el mensaje "Servicio al sistema de Paro/Arranque" aparece en la pantalla del módulo de instrumentos, lleve a revisar el sistema con su Distribuidor Autorizado.

LIMITADOR ACTIVO DE VELOCIDAD (SI ASÍ ESTÁ EQUIPADO)

Esta característica le permite programar la velocidad máxima de viaje para su vehículo.

Tonale

El limitador activo de velocidad se enciende/apaga utilizando el botón de modo ubicado en el costado izquierdo del volante.



Botón de modo

NOTA:

- El botón de modo también activa el sistema de control de velocidad adaptativo (ACC). Presionando el botón de modo alternará entre activar los sistemas de limitador activo de velocidad o control de velocidad adaptativo. Ambos sistemas no pueden estar activos al mismo tiempo.
- El limitador activo de velocidad puede establecerse cuando el vehículo se encuentra en movimiento, o con el selector de velocidades en la posición "P".

Activación

Para activar la característica, presione el botón de Modo ubicado a la izquierda del volante. Un indicador blanco en el módulo de instrumentos se encenderá para señalar

que el limitador activo de velocidad ha sido activado.

Después del encendido del sistema de limitador activo de velocidad, active el sistema ajustando el límite de velocidad presionando el interruptor SET hacia arriba o abajo.

Presionar el interruptor SET hacia arriba o abajo, al primer tope, y liberarlo, resultará en un ajuste de 1 km/h (1 mph) en la velocidad. Cada movimiento adicional al primer tope del interruptor resultará en un ajuste de 1 km/h (1 mph).

Si el interruptor es presionado hacia arriba o hacia abajo brevemente al segundo tope, resultará en un ajuste de 10 km/h (5 mph) en la velocidad establecida. La nueva velocidad establecida se reflejará en la pantalla del módulo de instrumentos.

Si el interruptor se mantiene presionado hacia arriba o abajo, la velocidad continuará su ajuste hasta que se libere el interruptor.

NOTA:

- Una vez que se ha ajustado la velocidad, la luz indicadora en la pantalla del módulo de instrumentos cambiará a color verde.
- Si el control de velocidad adaptativo (ACC) o el limitador activo de velocidad se encuentra activo cuando la ignición se coloca en la posición OFF (apagado), se mantendrá activo cuando el vehículo sea

encendido nuevamente.

- El ACC se encontrará no disponible mientras el limitador activo de velocidad se encuentra en uso.

Excediendo la velocidad establecida

Puede exceder la velocidad máxima establecida, presionando el acelerador por completo mientras el dispositivo se encuentra activo.

En caso que la velocidad del limitador activo sea superada manualmente a través de aceleración del conductor, se escuchará una alerta sonora. La luz indicadora destellará rápidamente, y aparecerá un mensaje en la pantalla del módulo de instrumentos.

La característica se mantendrá desactivada hasta que la velocidad del vehículo quede por debajo del valor establecido en el limitador activo de velocidad, donde se reactivará automáticamente.

NOTA: Mientras conduce a una velocidad mas alta a la ajustada previamente, el límite establecido puede ser actualizado presionando el interruptor SET hacia arriba o abajo en la nueva velocidad.

Desactivación

Para apagar el limitador activo de velocidad, presione el botón de Modo nuevamente. La luz indicadora en la pantalla del



módulo de instrumentos no se encontrará iluminada para confirmar que la característica se ha apagado, y el control de velocidad adaptativo se activará.

El limitador activo de velocidad puede desactivarse presionando el botón CANC (Cancelar). En este caso, el sistema no se apagará por completo y el conductor puede reactivar el limitador activo de velocidad presionando el botón RES (restablecer) para regresar a la velocidad previamente establecida.

ASISTENCIA DE VELOCIDAD INTELIGENTE (ISA, SI ASÍ ESTÁ EQUIPADO)



La asistencia inteligente de velocidad (ISA) combina el limitador activo de velocidad y el sistema de reconocimiento de señales de tránsito (TSR) para ajustar automáticamente la velocidad máxima del vehículo, basado en las señales de límite de velocidad detectadas.

Cuando el sistema ISA está activo, la velocidad máxima del vehículo se ajustará de acuerdo a las señales de tráfico detectadas, según el modo de captura de señales de tránsito seleccionado en los ajustes Uconnect.

Activación

Para activar la característica, asegúrese que el sistema de reconocimiento de señales de

tránsito (TSR), y el sistema de asistencia inteligente de velocidad (ISA) se encuentran ambos activados dentro de los ajustes Uconnect, luego active el sistema de limitador activo de velocidad presionando el botón de Modo en el costado izquierdo del volante.

La luz indicadora blanca del ISA en el módulo de instrumentos se iluminará para indicar que el sistema ha sido habilitado, pero aún no ha detectado una señal de límite de velocidad.

NOTA: El control de velocidad adaptativo no estará disponible cuando el sistema ISA se encuentra en uso.

Modos de captura de señalizaciones

La forma en que el sistema ISA establece una nueva velocidad depende del modo de captura de señalizaciones establecido en el sistema Uconnect. Cuando se ajusta un nuevo límite de velocidad, la luz indicadora ISA en la pantalla del módulo de instrumentos cambiará de blanco a verde.

Modo de confirmación

Cuando el modo de confirmación es seleccionado, y el sistema de reconocimiento de señales de tránsito (TSR) detecte una señalización de límite de velocidad, el conductor confirmará esta nueva velocidad, presionando el botón SET hacia arriba, luego liberarán-

ARRANQUE Y OPERACIÓN

dolo. Esta confirmación de nueva velocidad debe realizarse dentro de los 5 segundos siguientes a la detección de una nueva señalización de límite de velocidad mostrada en la pantalla del módulo de instrumentos.

Modo automático

Con el modo automático seleccionado, el sistema ISA ajustará automáticamente la velocidad máxima del vehículo cuando el sistema TSR detecta una nueva señalización de tránsito. La nueva velocidad se mostrará en la pantalla del módulo de instrumentos.

El conductor puede rechazar este nuevo límite de velocidad presionando el interruptor SET hacia arriba brevemente, luego liberándolo dentro de los 5 segundos siguientes a la detección de una nueva señalización de límite de velocidad y ajuste de velocidad.

NOTA: Si se detecta una nueva señalización de límite de velocidad es detectada, siendo menor o mayor a la velocidad actualmente ajustada en el limitador activo de velocidad, un mensaje acompañado de una flecha hacia arriba o abajo aparecerá en la pantalla del módulo de instrumentos para alertar al conductor.

Excediendo la velocidad ajustada

Puede exceder la velocidad máxima establecida, presionando el acelerador por completo mientras el dispositivo se encuentra activo.



Cuando se excede la velocidad máxima establecida, el indicador de color verde en la pantalla del módulo de instrumentos destelleará hasta que el pedal del acelerador sea liberado y la velocidad máxima del vehículo baje por debajo de la velocidad máxima previamente establecida.

Desactivación

El sistema ISA se desactivará en las siguientes situaciones:

- Cuando se presiona el botón de modo nuevamente.
- Cuando se desactiva el sistema TSR.
- Cuando el sistema TSR no puede detectar/mostrar un límite de velocidad.
- Cuando el sistema TSR detecta el final de la zona de límite de velocidad.

SISTEMAS DE CONTROL ELECTRÓNICO DE VELOCIDAD (SI ASÍ ESTÁ EQUIPADO)

Su vehículo puede estar equipado con sistema de control de velocidad adaptativo (ACC). El ACC ajustará la velocidad del vehículo hasta la ajustada para mantener la distancia con el vehículo delante.

NOTA: Si el limitador activo de velocidad se encuentra activo, el sistema de control de velocidad adaptativo no estará disponible, y viceversa.

Control de cruceo adaptativo (ACC, si así está equipado)

El control de cruceo adaptable (ACC) incrementa la comodidad de conducción al conducir en autopistas y en carreteras principales. Sin embargo, no es un sistema de seguridad y no está diseñado para evitar colisiones.

El ACC le permitirá mantener acoplado el control de cruceo en condiciones de tráfico ligero a moderado sin la necesidad constante de reiniciar su control de velocidad. El ACC utiliza un sensor radar y una cámara diseñados para detectar un vehículo directamente adelante de usted.

NOTA:

- Si el sensor del ACC detecta un vehículo adelante, el ACC aplicará automáticamente frenado o aceleración limitada para mantener una distancia preestablecida de seguimiento, mientras iguala la velocidad del vehículo de adelante.
- Cualquier modificación en el chasis/suspensión o en tamaño de llanta del vehículo afectará el desempeño del ACC y sistema de advertencia de colisión delantero.



¡ADVERTENCIA!

- El control de cruceo adaptable (ACC) es una opción de comodidad. No es un sustituto de la conducción activa. Es la responsabilidad del conductor estar siempre atento al camino, al tráfico, a las condiciones del clima, a la velocidad del vehículo, a la distancia al vehículo de adelante y lo más importante, al funcionamiento de los frenos para garantizar el funcionamiento seguro del vehículo en cualquier circunstancia. Siempre que conduzca se requiere su atención total para mantener el control seguro de su vehículo. No seguir estas advertencias puede dar como resultado un accidente o lesiones personales serias.
- El sistema ACC:
 - No reacciona a peatones, a vehículos que se aproximan, ni a objetos fijos (por ejemplo, un vehículo estacionado en un embotellamiento de tráfico o un vehículo descompuesto).
 - No puede tomar en cuenta las condiciones de la calle, del tráfico ni del clima y puede estar limitado para percibir condiciones adversas de distancia.
 - No siempre reconocerá condiciones complejas de conducción, lo que puede resultar en advertencias de distancia erróneas, o la falta de las mismas.



¡ADVERTENCIA!

- Debe apagar el sistema ACC:
 - Cuando conduzca en situaciones de niebla, lluvia fuerte, mucha nieve, aguanieve, tráfico pesado y conducción complicada (por ejemplo, en zonas de construcción de autopistas).
 - Cuando entre a un carril para dar vuelta o salga de una rampa de autopista; cuando conduzca en caminos con mucho viento, hielo, cubiertos con nieve, resbaladizos o que tengan pendientes ascendentes o descendentes empinadas.
 - Cuando arrastre un remolque en pendientes empinadas.
 - Cuando las circunstancias no permitan una conducción segura a una velocidad constante.

Operación del control de velocidad adaptativo (ACC)

Los botones en el costado izquierdo del volante hacen funcionar el sistema ACC (control de velocidad adaptativo).



Botones del control crucero adaptativo

- 1 — RES/Botón Reanudar
- 2 — Interruptor/SET (+/-)
- 3 — Botón de modo
- 4 — CANG/Botón Cancelar
- 5 — Botón de ajuste de distancia

Estado de sistema del control de velocidad adaptativo (ACC)

La pantalla del módulo de instrumentos mostrará el ajuste actual del sistema ACC. La información mostrada dependerá del estado del sistema ACC.

Presione el botón de encendido/apagado del ACC:

Control de velocidad adaptativo Apagado

Cuando el ACC es desactivado, todas las visualizaciones del ACC no se mostrarán en la pantalla del módulo de instrumentos.

Control de velocidad adaptativo Listo

Cuando el ACC se encuentra activo, pero el ajuste de velocidad no ha sido seleccionado, la pantalla mostrará el mensaje "Control crucero adaptativo Listo"

Control de velocidad adaptativo Establecido

Cuando el vehículo ha alcanzado la velocidad deseada presiona el botón SET (+/-) hacia arriba o abajo brevemente y luego libérela. Cuando la velocidad del ACC es establecido, el ícono verde del ACC se encenderá en la pantalla del módulo de instrumentos.

ARRANQUE Y OPERACIÓN

Cuando la pantalla del menú del ACC no se ha visto en la pantalla del módulo de instrumentos, un triángulo verde se encenderá en el velocímetro.

NOTA: Si el sistema ACC es cancelado o pausado, el triángulo en el velocímetro cambiará a blanco, indicará la velocidad establecida almacenada cuando el botón RES es presionado.

Activación del control de velocidad adaptativo (ACC)

La velocidad fija mínima para el sistema ACC es de 30 km/h (1.9 mph).

NOTA: No se puede habilitar el ACC en las siguientes condiciones:

- Al aplicar los frenos.
- Cuando el freno de estacionamiento está aplicado.
- Cuando la transmisión automática está en "P" (estacionamiento), "R" (reversa) o "N" (neutral).
- Cuando la velocidad del vehículo esté fuera del rango de velocidad.
- Cuando los frenos estén sobrecalentados.
- Cuando la puerta del conductor está abierta a bajas velocidades.
- Cuando el cinturón de seguridad está desabrochado a bajas velocidades.
- Cuando se encuentra un vehículo estacionario al frente de su vehículo a una proximidad cercana.



Para activarlo/desactivarlo

Presione y libere el botón de modo ubicado en el costado izquierdo del volante para activar el ACC. Luego proceda a ajustar la velocidad deseada como se describe en la sección a continuación.

NOTA: El limitador activo de velocidad no estará disponible cuando el ACC está en uso.

Para apagar el sistema, presione y libere el botón de modo. En esta ocasión, el sistema se apagará y el limitador activo de velocidad estará activo.

El sistema se apagará con cualquiera de las condiciones de la sección "Para apagar".



¡ADVERTENCIA!

Es peligroso dejar el sistema de control de cruceo adaptable (ACC) encendido cuando no se esté usando. Usted puede activar accidentalmente el sistema o provocar que vaya más rápido de lo que usted desea. Podría perder el control y sufrir un accidente. Siempre deje el sistema apagado cuando no lo esté usando.

Para establecer una velocidad deseada del ACC

Cuando el vehículo alcanza la velocidad deseada, oprima el botón "SET" hacia arriba o abajo brevemente y luego libérela. La pantalla del módulo de instrumentos mostrará la

velocidad establecida.



¡ADVERTENCIA!

Si el limitador activo de velocidad se encuentra activo, el sistema no reaccionará a vehículos al frente. Además la alerta no se activará ni sonará la alarma aún cuando esté muy cerca del vehículo al frente ya que ni la presencia del vehículo al frente ni la distancia entre vehículos se detecta. Asegúrese de mantener una distancia segura entre su vehículo y el vehículo al frente. Siempre esté pendiente del modo seleccionado.

Si el sistema es ajustado cuando la velocidad del vehículo está por debajo de 30 km/h (19 mph), la velocidad se ajustará en 30 km/h (19 mph).

Si el sistema es ajustado cuando la velocidad del vehículo es mayor a 30 km/h (19 mph), la velocidad ajustada del vehículo será la velocidad actual.

NOTA:

- Manteniendo su pie del pedal del acelerador, el vehículo puede continuar acelerando más allá de la velocidad establecida.
- Si continua acelerando más allá de la velocidad fijada y con distancia de seguimiento ajustada en el ACC, el sistema no controlará la distancia entre su vehículo y el vehículo de adelante. La velocidad del

vehículo únicamente se determinará por la posición del pedal del acelerador.

Para cancelar

Las siguientes condiciones cancelan el sistema ACC o de control electrónico de velocidad fija:

- El pedal del freno es aplicado.
- Presionar el botón de cancelar (CANC).
- Se presenta un evento con el sistema de frenos antibloqueo (ABS).
- El selector de cambios se mueve de la posición de "D" (conducir).
- Se activa el Control de estabilidad electrónico/el Sistema de control de tracción (ESC/TCS).
- El freno de estacionamiento es aplicado.
- La temperatura de frenado excede el rango normal (sobrecalentamiento).
- Se desabrocha el cinturón del conductor a bajas velocidades.
- El cinturón del conductor es desabrochado a una velocidad baja.
- La puerta del conductor se abre a una velocidad baja.

Para apagar

El sistema se apagará y se borrará la velocidad establecida en la memoria si:

- Se presiona el botón de modo.



- El interruptor de ignición es colocado en la posición de apagado (OFF).

Para reanudar la velocidad

Si existe una velocidad almacenada en memoria, presione el botón "RES" (reanudar) y después retire su pie del pedal del acelerador. La pantalla del módulo de instrumentos mostrará la última velocidad establecida.

El botón para reanudar se puede utilizar a cualquier velocidad por encima de los 0 km/h (0 mph) cuando el ACC se encuentra activo.

NOTA: El ACC no puede reanudarse si se encuentra un vehículo estacionario en las cercanías frente a usted.



¡ADVERTENCIA!

La función de reanudación únicamente debe utilizarse si las condiciones del tráfico y del camino lo permiten. Reanudar a una velocidad establecida que sea demasiado alta o demasiado baja para las condiciones prevalentes de tráfico y del camino podría ocasionar que el vehículo acelere o desacelere muy bruscamente para un funcionamiento seguro. Esto podría ocasionar un accidente y/o lesiones graves.

Para variar la velocidad fijada

Para aumentar o disminuir la velocidad

Después de establecer una velocidad, puede aumentar la velocidad establecida pre-

siendo el interruptor SET hacia arriba o disminuirla presionando el interruptor SET hacia abajo.

En millas (U.S.)

- Presione el interruptor SET hacia arriba o hacia abajo al primer tope una vez para incrementar/disminuir la velocidad en 1 mph. Cada movimiento al primer tope subsecuente resultará en un ajuste de 1 mph.
- Si el interruptor SET es presionado hacia arriba o hacia abajo al segundo tope, la velocidad se ajustará en 5 mph. La nueva velocidad ajustada se mostrará en la pantalla del módulo de instrumentos.
- Si el interruptor es continuamente presionado hacia arriba o abajo, la velocidad seguirá aumentando/disminuyendo hasta que se libere el interruptor.

En kilómetros (km/h)

- Presione el interruptor SET hacia arriba o hacia abajo al primer tope una vez para incrementar/disminuir la velocidad en 1 km/h. Cada movimiento al primer tope subsecuente resultará en un ajuste de 1 km/h.
- Si el interruptor SET es presionado hacia arriba o hacia abajo al segundo tope, la velocidad se ajustará en 10 km/h. La nueva velocidad ajustada se mostrará en la pantalla del módulo de instrumentos.

ARRANQUE Y OPERACIÓN

- Si el interruptor es continuamente presionado hacia arriba o abajo, la velocidad seguirá aumentando/disminuyendo hasta que se libere el interruptor.

NOTA:

- Cuando modifique la velocidad y presione el interruptor SET la nueva velocidad establecida será la velocidad actual del vehículo.
- Cuando utilice el interruptor "SET" para desacelerar, si la potencia de frenado del motor no desacelera suficientemente al vehículo para llegar a la velocidad establecida, el sistema de frenado disminuirá automáticamente la velocidad del vehículo.
- El sistema ACC mantiene la velocidad establecida al subir y bajar una cuesta. Sin embargo, es normal que ocurra un ligero cambio de velocidad en pendientes moderadas. Además, pueden ocurrir cambios descendentes al subir o bajar una cuesta. Esto es funcionamiento normal y necesario para mantener la velocidad establecida. Al conducir cuesta arriba y cuesta abajo, el sistema ACC se cancelará si la temperatura excede el rango normal de frenado (sobrecalentado).

Aceleración para rebasar

Mientras el control de velocidad está establecido, presione el acelerador para rebasar como lo haría normalmente. Al solar el pedal,

Tonale

el vehículo regresará a la velocidad establecida.

Utilizando el control de velocidad en colinas

La transmisión podría realizar un cambio descendente en colinas para mantener la velocidad establecida.

El control de velocidad mantendrá la velocidad cuesta arriba o abajo en colinas. Un ligero cambio en pendientes moderadas es normal. En pendientes mas pronunciadas, podrían ocurrir pérdidas o ganancias en velocidad, por lo que podría ser más deseable conducir sin el control de velocidad.



¡ADVERTENCIA!

El control de velocidad puede ser peligroso cuando el sistema no puede mantener una velocidad constante. Su vehículo podría ir muy rápido para las condiciones existentes, podría perder el control y tener un accidente. No utilice el control de velocidad en condiciones de tráfico pesado o en caminos demasiado revirados, nevados, congelados o resbalosos.

Estableciendo la distancia de seguimiento en el ACC

La siguiente distancia especificada para el ACC se puede establecer variando la configuración de distancia entre 4 barras (más larga), 3 barras (larga), 2 barras (media) y 1 barra (corta). Usando esta configuración de

distancia y la velocidad del vehículo, el ACC calcula y establece la distancia que hay hasta el vehículo de enfrente. Esta configuración de distancia se muestra en la pantalla del módulo de instrumentos.

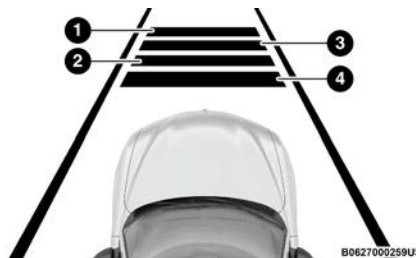

Configuración de distancia

- 1 — Configuración de distancia mas larga (4 barras)
- 2 — Configuración de distancia media (2 barras)
- 3 — Configuración de distancia larga (3 barras)
- 4 — Configuración de distancia corta (1 barra)

Para disminuir la configuración de distancia, presione y suelte el botón de ajuste de distancia. Cada vez que presione el botón, la configuración de distancia disminuye en una barra (corta). Una vez alcanzada la distancia más corta, si presiona nuevamente el botón, se ajustará la distancia más larga.

Si se detecta un vehículo moviéndose más lento en el mismo carril, el sistema ajusta

automáticamente la velocidad del vehículo para mantener la configuración de distancia, independientemente de la velocidad establecida.

El vehículo entonces mantendrá la distancia establecida hasta que:

- El vehículo de enfrente acelere a una velocidad mayor que la velocidad establecida.
- El vehículo de enfrente se quite de su carril o de la vista del sensor.
- Se cambie la configuración de distancia.
- Se desacople el sistema.

El frenado máximo aplicado por el ACC es limitado, sin embargo, el conductor siempre puede aplicar los frenos manualmente, en caso de ser necesario.

NOTA: Las luces de los frenos se iluminarán siempre que el sistema ACC aplique los frenos.

Una advertencia de proximidad alertará al conductor si el ACC predice que su nivel de frenado máximo no es suficiente para mantener la distancia establecida. Si esto ocurre, la pantalla destellará una alerta visual "BRAKE" (frenos) y sonará una campanilla mientras el ACC continúa aplicando su capacidad máxima de frenado. Cuando esto ocurra, inmediatamente debe aplicar los frenos como sea necesario para mantener una distancia segura con respecto al vehículo de enfrente.

NOTA: La pantalla de advertencia "BRAKE!" (¡FRENE!) es una advertencia al conductor para tomar acción y no siempre significa necesaria-



mente que el sistema se encuentra aplicando los frenos de forma autónoma.

Asistencia en maniobras de rebase

Cuando se conduzca con el ACC asegurado y se siga un vehículo, el sistema proporcionará una aceleración adicional para ayudar a rebasar a los vehículos de enfrente. La aceleración adicional se dispara al encender la señal direccional izquierda. En lugares con tráfico del lado izquierdo, la función de maniobras al rebasar se activa solamente cuando pasa por el lado izquierdo de los vehículos.

Advertencias en pantalla y mantenimiento

Advertencia de operación limitada

Si aparece un mensaje de advertencia en la pantalla del módulo de instrumentos indicando una operación limitada del sistema ACC, puede haber ocurrido una falla o existir una obstrucción en el sistema del radar.

Si se detecta una obstrucción, limpie el área del parabrisas opuesta al espejo interior, donde se encuentra la cámara, así como el área de la defensa/fascia delantera donde se encuentra ubicado el sensor. Luego verifique que el mensaje ha desaparecido.

Cuando las condiciones limitan el sistema de función han sido corregidas, la operación normal se reanuda.

Si la falla persiste, contacte a su Distribuidor Autorizado.

Precauciones durante la conducción con ACC

En algunas condiciones de conducción, el ACC podría tener problemas de detección. En estos casos, el ACC podría frenar tarde o de forma inesperada. El conductor necesita mantenerse alerta y puede requerirse su intervención. Los siguientes ejemplos son este tipo de situaciones:

Arrastre de remolque

No se recomienda el arrastre de remolque al utilizar el ACC.

Vehículo no alineado

El ACC podría no detectar un vehículo que circula en el mismo carril no alineado en la misma recta de marcha, o un vehículo que está entrando desde un carril lateral. En estos casos, tal vez no se garantice una distancia suficiente respecto de los vehículos al frente. El vehículo no alineado puede entrar o abandonar la recta de marcha y causar de esta forma el frenado o la aceleración imprevista del vehículo.

ARRANQUE Y OPERACIÓN

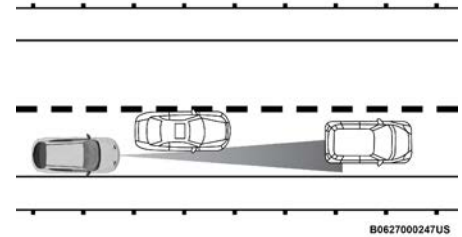

Ejemplo de condición de vehículo no alineado

Virajes y curvas

Al conducir en una curva con ACC activado, el sistema puede aumentar o disminuir la velocidad del vehículo para lograr estabilidad, sin que se detecte ningún vehículo adelante. Una vez que el vehículo esté fuera de la curva, el sistema reanuda la velocidad establecida originalmente. Esto es parte de la funcionalidad normal del sistema ACC.

NOTA: En caso de curvas cerradas las prestaciones del dispositivo podrían quedar limitadas.

Uso del dispositivo en pendientes

Al conducir en montañas, es posible que el ACC no detecte un vehículo en su carril. Dependiendo de la velocidad, la carga del vehículo, las condiciones del tráfico y la pendiente de las montañas, el rendimiento del ACC puede ser limitado.



B0627000246US

Ejemplo de ACC en pendientes

NOTA: El conductor debe mantener el control del vehículo, permanecer alerta y estar listo para aplicar los frenos si es necesario.

Cambio de carril

Es posible que el ACC no detecte un vehículo hasta que esté completamente en el carril en el que viaja. En el ejemplo de cambio de carril a continuación, ACC aún no ha detectado el cambio de carril del vehículo y es posible que no detecte el vehículo hasta que sea demasiado tarde para que el sistema ACC actúe. Es posible que el ACC no detecte un vehículo hasta que esté completamente en el carril. Puede que no haya suficiente distancia hasta el vehículo que cambia de carril. Esté siempre atento y listo para aplicar los frenos si es necesario.

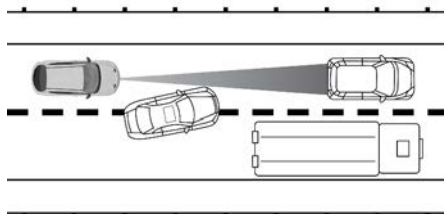

B0627000248US

Ejemplo de cambio de carril

Vehículos estrechos

Algunos vehículos con un perfil estrecho (por ejemplo, bicicletas y motocicletas), que circulan cerca de los bordes exteriores del carril o que entran en el carril desde el interior, no se detectan hasta que se encuentran completamente en el interior del mismo carril.

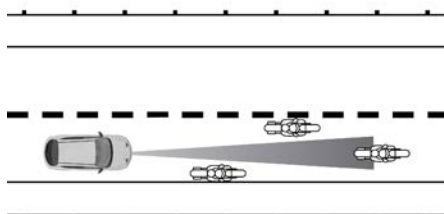

B0627000249US

**Ejemplo de vehículos estrechos
Objetos y vehículos estáticos**

El ACC no reacciona a objetos o vehículos estacionarios. Por ejemplo, el ACC no reac-

cionará en situaciones donde el vehículo que está siguiendo deja su carril. Esta parada se considera como un vehículo u objeto estacionario sin movimiento detectado previamente. Siempre esté atento y listo para aplicar los frenos si es necesario.

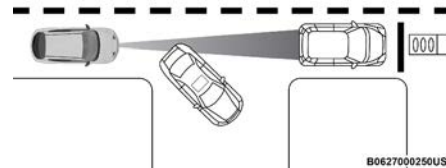

B0627000250US

Ejemplo de objetos y vehículos estacionarios

Información general

La operación de este equipo está sujeta a las siguientes dos condiciones:

- (1) Es posible que este equipo o dispositivo no cause interferencia perjudicial y (2) este equipo o dispositivo debe aceptar cualquier interferencia, incluyendo la que pueda causar su operación no deseada.

NOTA: Cambios o modificaciones no aprobados expresamente por la parte responsable del cumplimiento podrían anular la autoridad del usuario para operar el equipo.



RECONOCIMIENTO DE SEÑALES DE TRÁNSITO (SI ASÍ ESTÁ EQUIPADO)

El sistema de reconocimiento de señales de tránsito (TSR) utiliza una cámara montada en el parabrisas, así como datos del mapa cuando el vehículo está equipado con navegador, para detectar señales de tránsito reconocibles como:

- Límites de velocidad
- Zonas escolares
- Caminos cerrados

NOTA:

- El sistema TSR automáticamente mostrará la señal de tránsito detectada en la unidad de medida seleccionada en los ajustes Uconnect o de la pantalla del módulo de instrumentos.
- Si no se detectan señalamientos de límite de velocidad, el sistema regresará a los límites de velocidad almacenados en el sistema de navegación.
- El sistema siempre verifica las señales de tránsito que indican el límite de velocidad actual. El sistema es capaz de reconocer y mostrar hasta dos señales de tránsito diferentes en la pantalla del módulo de instrumentos.

Activación/Desactivación

El sistema TSR puede activarse/desactivarse dentro del sistema Uconnect a través del menú "Seguridad/Asistencia de conducción". Un sistema activo es señalado cuando se muestran señales de tránsito en la pantalla del módulo de instrumentos.

NOTA: Aún cuando el sistema se encuentre apagado, la señal de límite de velocidad se mostrará en la pantalla cuando el conductor la seleccione en la pantalla principal.

Modos de asistencia para señales de tránsito

El sistema TSR tiene tres modos de operación seleccionables a través del sistema Uconnect.

Visual

Cuando se selecciona Visual, el sistema alertará al conductor cuando la velocidad actual del vehículo excede al límite de velocidad detectado, mostrando un gráfico en la pantalla del módulo de instrumentos.

Visual + alerta sonora

Cuando se selecciona "visual + alerta sonora", el sistema alertará al conductor cuando la velocidad actual del vehículo excede al límite de velocidad detectado mostrando un gráfico en la pantalla del módulo de instrumen-

ARRANQUE Y OPERACIÓN

tos y emitiendo una alerta sonora. La alerta sonora durará por 10 segundos y la alerta visual se mantendrá encendido mientras el vehículo se encuentre excediendo el límite de velocidad.

NOTA: Cada vez que el sistema TSR solicita una alerta audible, el radio también es silenciado.

TSR Apagado

Cuando el sistema TSR se apaga, el sistema no le mostrará las señales de tráfico (a menos que se seleccionen en la pantalla principal, lo que le mostrará las señales de tránsito de límite de velocidad detectados), y no se emitirán alertas al conductor.

Indicadores en pantalla

Las señales de tránsito detectadas se mostrarán en la pantalla del módulo de instrumentos y pueden mostrar una combinación de señalamientos a la vez (por ejemplo, límite de velocidad, límite de velocidad e información adicional, y señalamientos de caminos cerrados [Do not pass]).

NOTA: Si no se detecta ningún límite de velocidad, hay un fallo en el sistema o las cámaras están obstruidas, la señal de límite de velocidad se mostrará con guiones en lugar de un número.

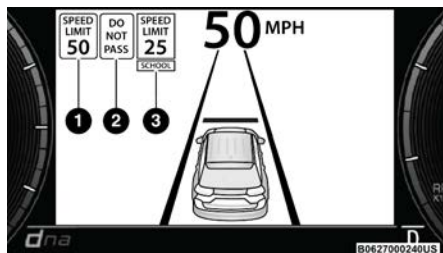

Señales de tráfico reconocidas

- 1 — Límite de velocidad siguiente detectado
- 2 — Señal de camino cerrado detectado
- 3 — Límite de velocidad actual con información adicional (Zona escolar)

Información adicional

La información adicional puede mostrarse acompañando a la velocidad detectada recientemente para indicarle circunstancias especiales que el conductor necesita estar al tanto. La información adicional incluye:

- Lluvia
- Nieve
- Niebla
- Escuela
- Noche
- Remolque

NOTA: La información adicional no se mostrará si el vehículo SÓLO está equipado con GPS.

Límite de velocidad excedido

Cuando la velocidad excede al límite mostrado por 5 km/h (3 mph), el señalamiento de límite de velocidad en la pantalla del módulo de instrumentos se mostrará en color rojo para alertar al conductor.



¡PRECAUCIÓN!

- La funcionalidad del sistema puede estar limitada y no trabajar si el sensor está obstruido.
- El sistema podría tener una operación limitada o no funcionará en todas las condiciones climáticas como lluvia intensa, granizo o niebla muy espesa. Contrastes de luz intensos podrían influir en el reconocimiento del sensor.
- El área alrededor del sensor no debe cubrirse con etiquetas o algún otro objeto.
- No manipule ni realice ninguna operación en la zona del cristal del parabrisas que rodea directamente al sensor.
- Limpie materiales extraños como excrementos de pájaros, insectos, nieve o hielo en el parabrisas. Utilice detergentes y paños específicos para evitar rayar el parabrisas.

CONTROL DE VELOCIDAD ADAPTATIVO INTELIGENTE (IACC, SI ASÍ ESTÁ EQUIPADO)

El control de velocidad adaptativo inteligente (IACC) permite al conductor ajustar la velocidad del control de velocidad adaptativo (ACC) para ser el mismo a lo detectado por el sistema de reconocimiento de señales de tránsito (TSR).

Activación/Desactivación

El IACC se acopla cuando el ACC es activado utilizando el botón de modo en el costado izquierdo del volante, y cualquier modo de captura, "Confirmación" o "Automático", seleccionado dentro del sistema Uconnect. El encendido del sistema es señalado por un círculo verde alrededor del señalamiento de tránsito detectado, dentro de la pantalla del módulo de instrumentos.

Ajustando la velocidad del ACC utilizando el modo Confirmación

Cuando se selecciona el modo Confirmación, y el sistema de reconocimiento de señales de tránsito (TSR) detecta un nuevo señalamiento de límite de velocidad, el conductor debe confirmar esta nueva velocidad presionando el interruptor SET hacia arriba brevemente, luego liberándolo. Esta confirmación de nueva velocidad debe realizarse



dentro de los siguientes 5 segundos de la detección de un nuevo señalamiento de límite de velocidad en la pantalla del módulo de instrumentos.

Ajustando la velocidad del ACC utilizando el modo Automático

Cuando se selecciona el modo automático, el sistema ACC ajustará automáticamente la velocidad cuando el sistema TSR detecta un nuevo señalamiento de límite de velocidad.

El conductor puede rechazar esta nueva velocidad presionando el interruptor SET hacia arriba brevemente, luego liberándolo dentro de los 5 segundos siguientes a la detección y ajuste de un nuevo límite de velocidad.

Ajuste la distancia de seguimiento como normalmente lo haría al utilizar el ACC.

SISTEMA DE ASISTENCIA ACTIVA DE CONDUCCIÓN (SI ASÍ ESTÁ EQUIPADO)

Operación

El sistema de asistencia activa de conducción (ADA) se combina con el control de velocidad adaptativo (ACC), y centra el vehículo en el carril mientras viaja por caminos de acceso controlados a velocidades de hasta 150 km/h (93 mph).

NOTA:

- El conductor debe obedecer siempre las leyes de tráfico y límites de velocidad. Nunca conduzca sobre las restricciones de límite de velocidad aplicables.
- El conductor puede deshabilitar el ADA en cualquier momento frenando, acelerando o moviendo el volante.

Al igual que el ACC, el ADA mantendrá una velocidad fija mientras que la distancia establecida entre usted y el vehículo al frente se mantenga. ADA también mantendrá a su vehículo centrado entre las líneas del carril, y monitoreará a los vehículos en los carriles contiguos utilizando los sensores de monitoreo de punto ciego.

El sistema ADA base utiliza sensores en el volante para medir la atención del conductor. El ADA requiere las manos del conductor al volante todo el tiempo. Este sistema busca mantener el vehículo centrado en su carril, pero cuando el conductor gira el volante (por ejemplo para alejarse de un vehículo de mayor tamaño en el carril contiguo) el sistema reducirá su control e ingresará al modo de "dirección asistida" mientras se encuentra en modo de dirección asistida el sistema proporcionará una asistencia reducida y le permitirá al conductor controlar la trayectoria del vehículo. Una vez que el conductor deja de proporcionar dirección al volante, el sistema requerirá unos segundos para re-

ARRANQUE Y OPERACIÓN

gresar a la asistencia de centrado de carril completa, especialmente en giros o curvas.



¡ADVERTENCIA!

El sistema de asistencia activa de conducción (ADA) en un sistema de confort. NO es sustituto de un involucramiento activo del conductor. Siempre es responsabilidad del conductor el estar atento al tránsito, condiciones del clima, velocidad del vehículo, distancia con los vehículos al frente, posición del carril con respecto a otros vehículos y operación del freno para asegurar la operación segura del vehículo bajo todas las condiciones de terreno. Se requiere siempre su completa atención mientras conduce para mantener un control seguro del vehículo. No seguir estas advertencias puede provocar un accidente y la muerte o lesiones personales serias.

Usted debe apagar el sistema de asistencia activa de conducción:

- Al conducir en situaciones de conducción complejas (p. ej., entornos urbanos, zonas de construcción, etc.), clima adverso o condiciones de poca visibilidad (p. ej., lluvia, nieve, niebla, aguanieve, polvo) o condiciones adversas de la carretera (p. ej., tráfico denso, carril desgastado líneas de carril faltantes, etc).
- Cuando ingrese a un acceso de carretera.



¡ADVERTENCIA!

- Cuando las condiciones del camino son resbalosas, cubiertas de hielo o nieve.
- Cuando las circunstancias no permitan una conducción segura.

Encendiendo o apagando el sistema de asistencia activa de conducción



Botón de encendido/apagado de asistencia activa de conducción

Para activar el sistema de asistencia activa de conducción realice lo siguiente:

1. Presione el botón de encendido/apagado de asistencia activa de conducción ubicada del lado izquierdo del volante. La imagen del volante se mostrará en la pantalla del módulo de instrumentos hasta que el sistema se encuentre activo. Si previamente se había desactivado el ACC, presionar este botón activará tanto el ACC

como la asistencia activa de conducción.

2. Si el ACC se encontraba activo y acoplado antes de presionar el botón de encendido del ADA, el ACC permanecerá activo y el ADA se activará y acoplará (una vez que las condiciones se cumplan).
3. Si el ACC no se encontraba activo antes de presionar el botón de encendido del ADA, presione el interruptor SET hacia arriba o hacia abajo, y libérela cuando la velocidad de carretera deseada se muestre en la pantalla del módulo de instrumentos.
4. Si así lo desea, ajuste la distancia del ACC presionando los botones de incremento o disminución de distancia al volante.

Cuando todas las condiciones descritas en "Condiciones de activación del sistema" se han cumplido, el sistema se acoplará y la imagen del volante en pantalla cambiará a verde.

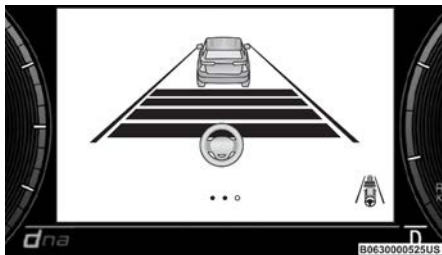

Asistencia activa de conducción acoplado (volante de color verde)

Condiciones de activación del sistema

Las siguientes condiciones deben ser cumplidas para que el sistema de asistencia activa de conducción se acople por completo:

- El sistema de conducción activa está activo.
- El cinturón de seguridad del conductor se encuentra abrochado.
- El sistema detecta las líneas del carril.
- El conductor no está presionando el pedal de freno.
- La puerta del conductor esta cerrada.
- El vehículo se encuentra viajando por debajo de los 150 km/h (93 mph).
- El vehículo se encuentra centrado en el carril.
- La luz direccional no se encuentra encendida.
- El vehículo no se encuentra en una curva cerrada.
- Las manos del conductor están al volante.
- No existen luces de advertencias del sistema ADA presentes.
- No existen luces de advertencia presente para el radar o la cámara del vehículo.

NOTA:

- El conductor debe obedecer siempre las leyes de tráfico y límites de velocidades.



Nunca conduzca por encima de las restricciones de velocidad aplicables.

- El conductor puede anular el ADA en cualquier momento frenando, acelerando, o dirigiendo/conduciendo el vehículo.
- Para que el sistema detecte las manos del conductor al volante, debe agarrar el aro exterior de volante. Si lo agarra de alguna parte interior, no cumplirá la condición de manos al volante para activar el sistema.



No agarre el volante de algún área interior

Desactivación del sistema

El sistema se desactivará en cualquiera de las siguientes situaciones:

- Si el sistema ha detectado la falta de atención del conductor, y ha pasado por toda la escalación de alertas después de no detectar las manos al volante.
- Si el vehículo esta siendo conducido en tráfico congestado.
- Si ya no se detectan la líneas o marcas del carril.

- Se presiona el pedal de freno o se desactiva el ACC.
- Si se presiona nuevamente el botón de encendido/apagado del sistema de asistencia activa de conducción (el ADA se apagará).
- Si el conductor aplica movimiento suficiente al volante.
- Si se desabrocha el cinturón de seguridad del conductor.
- Si el vehículo excede los 150 km/h (93 mph).
- Si el sistema de advertencia de colisión frontal (FCW) se activa y proporciona advertencias/frenado.
- Si existe un reflejo excesivo del sol en la cámara del vehículo.
- Si el vehículo es conducido en curvas cerradas.
- Si la cámara tiene una visibilidad limitada debido a lluvia, nieve, hielo, etc.
- Si el conductor aplica el pedal del acelerador rápidamente.

NOTA:

- Presionando el botón de encendido/apagado apagará el sistema. Todas las demás condiciones de desactivación colocarán al sistema en un estado de "encendido" con el indicador del volante de color blanco hasta que todas las condiciones se

ARRANQUE Y OPERACIÓN

vuelvan a cumplir.

- Cuando el sistema se desactiva, las luces indicadoras del sistema se apagarán. El control activo de carril regresará a su estado previo y el ACC se desactivará.

Indicadores en pantalla

El estado del sistema de asistencia activa de conducción puede verse en la pantalla del módulo de instrumentos, y los cambios de estado se mostrarán con cambios de color de las luces indicadoras del sistema.

A medida que el sistema detecta la falta de atención del conductor descrita previamente, las luces indicadoras del estado del sistema cambiarán de verde, a amarillo, a rojo, mientras que el ícono del volante en pantalla se moverá a la parte central de la pantalla. Los siguientes indicadores cambiarán de color como un escalamiento de advertencias:

- El indicador de la asistencia activa de conducción (ícono del volante en la pantalla del módulo de instrumentos).
- El efecto de brillo en la pantalla del módulo de instrumentos.

Si la atención del conductor no regresa, el sistema se desactivará.

Indicadores de la asistencia de conducción activa apagados

- ADA no es encendido/activado por el conductor.

**Indicadores de la asistencia de conducción activa de color blanco**

- ADA es encendido/activado por el conductor, pero el sistema no proporciona dirección al vehículo de forma activa.

Indicadores de la asistencia de conducción activa de color verde

- El sistema detecta que el conductor está atento y proporciona dirección al vehículo de forma activa.

Indicadores de la asistencia de conducción activa de color amarillo

- Se ha detectado falta de atención del conductor, se advierte al conductor el colocar las manos al volante.

Indicadores de la asistencia de conducción activa de color rojo

- Se mantiene la falta de atención del conductor, se advierte al conductor el colocar las manos al volante, o se le solicita al conductor tomar control del vehículo. Esta advertencia también se emite cuando se ha detectado una curva muy cerrada y se le está advirtiendo al conductor tomar el control.

NOTA: El conductor DEBE colocar las manos al volante y tomar el control del vehículo cuando el sistema se desactiva.

Maniobra de riesgo mínimo

Cuando el vehículo comienza la escalación de manos fuera del volante, previamente

descrita, el sistema la maniobra de riesgo mínimo para llevar el vehículo a alto total.

Después de 23 segundos desde la ausencia de la presencia de manos al volante, el sistema de control de velocidad adaptativo (ACC) aplicará los frenos brevemente para advertir al conductor que tome el control del vehículo. Si después de los siguientes 3 segundos el conductor no toma control del vehículo, el sistema aplicará los frenos brevemente por segunda vez.

Si la ausencia de la presencia de manos al volante persiste, el sistema aplicará un frenado automático del vehículo para detenerlo por completo y activará las luces de emergencia/intermitentes.

Una vez detenido el vehículo, el sistema desbloqueará las puertas (si estas se encuentran previamente bloqueadas).

NOTA: Si el conductor toma control del vehículo durante la maniobra de riesgo mínimo, colocando las manos en el acelerador o presionando el acelerador, el sistema cancelará la maniobra de riesgo mínimo, y el sistema ADA continuará con su operación normal.

Estado del sistema

Junto con los cambios en las luces indicadoras del sistema (verde, amarillo y rojo), el sistema también puede emitir varias advertencias complementarias destinadas a brindar al conductor suficiente tiempo para reaccio-

nar, evitar o mitigar una posible colisión.

- Se aplicarán los frenos dos veces (luz de advertencia de color rojo).
- Ocurrirá una advertencia de vibración en el volante (si está habilitado) si el vehículo cruza una marca del carril, por ejemplo cuando se conduce en una curva cerrada. La característica de vibración en el volante puede activar o desactivar en el Sistema Uconnect.

Limitaciones y operación del sistema**¡ADVERTENCIA!**

El sistema de ADA es una ayuda para la conducción y no exime al conductor de la responsabilidad de conducir el vehículo. Si experimenta fatiga mientras conduce, deténgase de manera segura para descansar. Solo regrese a la carretera cuando esté en condiciones físicas y mentales adecuadas para evitar poner en peligro su vida y la de otros conductores.

El sistema de asistencia activa de conducción **NO**:

- Advertirá o prevendrá colisiones con otros vehículos.
- Esquivará vehículos detenidos, mas lentos, equipo de construcción, peatones o animales.
- Responderá a semáforos o letreros de detención.



- Se integrará a carreteras o autopistas, o tomará rampas de salida de las mismas.
- Cambiará carriles.
- Reaccionará al tránsito en contraflujo.

NOTA: El control de velocidad adaptativo (ACC) es un componente crítico. Para más información sobre las limitaciones del sistema ACC, consulte la sección "Sistemas de control electrónico de velocidad (si así está equipado)".

El sistema de asistencia activa de conducción puede tener funcionalidad limitada o reducida cuando ocurre una de las siguientes condiciones:

- Los sensores de radar del vehículo y/o cámara delantera se encuentran dañados, cubiertos u obstruidos (por lodo, nieve, hielo, etc.).
- Si la alineación de la suspensión no es la correcta, si el vehículo ha sido modificado (por ejemplo, levantar o recortar la suspensión, instalar ruedas y/o llantas de tamaño distinto al original).
- Al conducir cerca de casetas de cobro.

NOTA: Si ocurre daño al parabrisas, llévelo a reemplazar a un Distribuidor Autorizado tan pronto sea posible.

SISTEMA DE ASISTENCIA DE ESTACIONAMIENTO DELANTERO/TRASERO PARKSENSE (SI ASÍ ESTÁ EQUIPADO)

El sistema de ayuda para estacionarse ParkSense® proporciona indicaciones visuales y sonoras de la distancia entre la fascia trasera y/o delantera y el obstáculo detectado al ir en reversa o hacia adelante (por ejemplo, en maniobras de estacionamiento).

NOTA:

- El sistema ayuda al conductor y no es un sustituto del conductor.
- El conductor deberá tener control total de la aceleración y del frenado del vehículo y es responsable de los movimientos del vehículo.

Refiérase a las Precauciones para el uso del sistema ParkSense® para las recomendaciones y limitaciones de este sistema.

El sistema ParkSense® recordará el último estado (habilitado o deshabilitado) desde que el último ciclo de ignición se cambió a la posición ON/RUN (Encendido/En marcha).

El sistema ParkSense® está activo cuando el selector selector de cambios se encuentra en "R" (reversa) o "D" (conducción), mientras el sistema se encuentra encendido. El sistema se mantiene activo hasta que la velo-

ARRANQUE Y OPERACIÓN

El sistema de asistencia de estacionamiento del vehículo aumente por encima de los 13 km/h (8 mph) mientras se encuentra en "D" (Conducir) o "N" (Neutral), y 11 km/h (7 mph) cuando se encuentra en "R" (Reversa). Mientras se encuentra en "R" (Reversa) y por encima de la velocidad operativa del sistema, una advertencia aparecerá en la pantalla del radio indicando que el vehículo se encuentra viajando muy rápido. El sistema volverá a activarse si la velocidad del vehículo disminuye a aproximadamente 9 km/h (6 mph).

Sensores del sistema ParkSense®

Los seis sensores del sistema de ayuda trasera para estacionarse (cuatro cuando el vehículo no está equipado con sensores frontales), ParkSense®, localizados en la defensa/fascia trasera y los seis sensores localizados en la defensa/fascia delantera, monitorean el área delante y detrás del vehículo que está dentro del campo visual de éstos sensores. Los sensores frontales pueden detectar obstáculos desde aproximadamente 30 cm (12 pulgadas) hasta 90 cm (35 pulgadas) desde la defensa/fascia delantera. Los sensores traseros pueden detectar obstáculos desde aproximadamente 30 cm (12 pulgadas) hasta 150 cm (59 pulgadas) desde la defensa/fascia trasera en dirección horizontal, dependiendo de la localización, tipo y orientación del obstáculo.



Pantalla de advertencia del sistema ParkSense

La pantalla de advertencia se mostrará solamente si los ajustes son seleccionados dentro del sistema Uconnect.

La pantalla de advertencia está ubicada dentro de la pantalla táctil del radio, y proporciona advertencias visuales para indicar la distancia entre la fascia/defensa trasera o delantera y el obstáculo detectado.

Pantalla del sistema ParkSense

La pantalla de advertencia se activará indicando el estado del sistema cuando el vehículo está en "R" (Reversa), o cuando el vehículo está en "D" (Conducir) o "N" (Neutral) y se ha detectado un obstáculo.

El sistema determinará si un obstáculo se encuentra en rumbo de colisión con el vehículo y proporcionará una advertencia visual al conductor. El sistema indicará un obstáculo detectado mostrando un arco en las regiones a la izquierda y/o a la derecha, al frente o atrás, basadas en la distancia del objeto y la ubicación relativa del vehículo. El color del arco dependerá de la distancia y posición del obstáculo dentro o fuera de la trayectoria.

Si el sistema detecta un obstáculo fuera de la trayectoria del vehículo, lo mostrará de color gris. Cuando el obstáculo detectado se encuentra en curso de colisión, el sistema lo

mostrará de color amarillo y luego rojo. Si el obstáculo detectado se encuentra a menos de 30 cm (12 pulgadas) se emitirá un tono continuo y se mostrará el arco rojo correspondiente.

Alertas auditivas del sistema de asistencia frontal

Cuando un obstáculo en curso de colisión se aproxima al vehículo, la frecuencia del sonido incrementa suavemente. La alerta sonora se mantendrá hasta que una de las siguientes condiciones ocurra:

- El vehículo se encuentra detenido y el selector de velocidades se mueve fuera de la posición "R" (Reversa).
- Cuando el obstáculo detectado se encuentra fuera de la trayectoria del vehículo.

El sistema ParkSense apagará la alerta auditiva (alerta sonora) del sistema de asistencia de estacionamiento frontal después de 3 segundos cuando el obstáculo ha sido detectado o si el vehículo se encuentra detenido.

NOTA: El sistema ParkSense reducirá el volumen del radio, si está activo, cuando el sistema emite una alerta sonora.

Volumen de advertencia ajustable

El ajuste de volumen de alerta delantera/trasera puede ajustarse desde la el sistema Uconnect® consulte "Configuración de

Uconnect" en el "Multimedia" para obtener más información.

Los ajustes del volumen incluyen LOW (Bajo), MEDIUM (Medio) y HIGH (Alto). El ajuste por defecto del volumen es MEDIUM (Medio).

El ParkSense® conservará su último estado conocido de configuración a través de ciclos de ignición.

Habilitación y deshabilitación del sistema ParkSense

 El sistema ParkSense® puede habilitarse y deshabilitarse con el interruptor ParkSense®.

Cuando se presiona el interruptor del sistema ParkSense® para deshabilitar el sistema, el LED en el interruptor se encenderá y en la pantalla del módulo de instrumentos mostrará el mensaje "ParkSense OFF" cuando el vehículo se encuentre en "R" (reversa).

NOTA: El LED interruptor del ParkSense se encontrará apagado cuando el sistema esté activo.

El LED del interruptor del sistema ParkSense® también se encenderá cuando el sistema ParkSense® requiera servicio. Si el interruptor del sistema ParkSense® es presionado y el sistema requiere servicio, el LED del interruptor del ParkSense® destellará y después se encenderá.



Servicio al sistema de ayuda para estacionarse ParkSense®

Durante el encendido del vehículo, cuando el sistema de ayuda delantero/trasero para estacionarse ha detectado una condición de falla, mostrará un mensaje de advertencia con la falla detectada en la pantalla del módulo de instrumentos.

Si el mensaje "Bloqueo de sensor" aparece en la pantalla del módulo de instrumentos, asegúrese que la superficie exterior y la parte baja de la fascia/defensa trasera o delantera se encuentra limpia y libre de nieve, hielo, lodo, suciedad u otra obstrucción y luego cycle la ignición. Si el mensaje continúa apareciendo, acuda a su Distribuidor Autorizado.

Si el mensaje "Sistema no disponible" aparece en la pantalla del módulo de instrumentos, acuda a su Distribuidor Autorizado.

Limpieza del sistema ParkSense

Limpie los sensores del sistema ParkSense® con agua, jabón para lavar automóviles y un trapo suave. No utilice trapos ásperos o duros. No raye ni pique los sensores. De lo contrario podría dañar los sensores.

Precauciones al usar el sistema ParkSense®

- Asegúrese de que la fascia/defensa de-

lantera/trasera no tiene nieve, hielo, lodo, suciedad y residuos que impidan que el sistema ParkSense® funcione correctamente.

- Las vibraciones producidas por equipo de construcción, camiones grandes u otro tipo de vibraciones pueden afectar el desempeño del sistema ParkSense®.
- Cuando se apaga el sistema ParkSense®, el módulo de instrumentos mostrará el mensaje "ParkSense Off" cuando el vehículo se encuentra en "D" (Conducción) o "R" (Reversa). Además, cuando se ha apagado el sistema ParkSense®, éste permanecerá apagado hasta que se vuelva a encender, incluso si cicla el interruptor de ignición.
- El sistema ParkSense®, cuando está encendido, silenciará el radio cuando emita un tono.
- Limpie regularmente los sensores del sistema ParkSense®, teniendo cuidado de no rayarlos o dañarlos. Los sensores no deben estar cubiertos con hielo, nieve, fango, lodo, suciedad o residuos. De lo contrario se puede provocar que el sistema ParkSense® no funcione adecuadamente. El sistema ParkSense® podría no detectar un obstáculo detrás de la fascia/defensa o podría ofrecer una indicación falsa de que hay un obstáculo detrás de la fascia/defensa.
- Utilice el interruptor del ParkSense® para apagar el sistema si se fijan objetos como

ARRANQUE Y OPERACIÓN

porta bicicletas, enganches de remolques, etc. en o cerca de la fascia/defensa trasera. En caso de no hacerlo, el sistema podría interpretar un objeto cercano como una falla del sistema, provocando la exhibición del mensaje "Sistema no disponible" en la pantalla del módulo de instrumentos.

NOTA: Si existen objetos fijados a la fascia/defensa dentro del rango de 2 metros aproximadamente, podrían interferir con la operación del sistema y provocar falsas alertas o posibles bloqueos.

- Puede existir un retraso en la detección de un objeto si este se encuentra en movimiento.
- Los sensores traseros se desactivan automáticamente cuando se conecta un remolque a la conexión eléctrica del vehículo. Los sensores frontales (si así está equipado) se mantendrán activos y pueden proporcionar advertencias acústicas y visuales. Los sensores traseros se reactivarán automáticamente cuando se desconecte el remolque.

**¡ADVERTENCIA!**

- Los conductores deben tener cuidado cuando retrocedan aún utilizando el sistema de ayuda trasera para estacionarse ParkSense®. Mire siempre cuidadosamente detrás del vehículo, mire hacia atrás y asegúrese que no haya peatones, animales, otros vehículos, obstrucciones o puntos ciegos antes de retroceder. Usted será responsable de la seguridad y debe continuar poniendo atención en sus alrededores. Si no lo hace podrían producirse lesiones graves o la muerte.
- Antes de utilizar el sistema de ayuda trasera para estacionarse ParkSense®, lo más recomendable es que el conjunto de montaje esférico y enganche esférico se desconecte del vehículo cuando el vehículo no se esté utilizando para remolcar. De lo contrario, pueden ocurrir lesiones o daños a vehículos u obstáculos debido a que el enganche esférico estará mucho más cerca del obstáculo que la fascia trasera cuando se encienda la luz de advertencia del arco de destello único y se emita un sonido de tono continuo. Asimismo, los sensores podrían detectar el conjunto de montaje esférico y enganche esférico dependiendo de su tamaño y forma, dando una falsa indicación de que existe un obstáculo detrás del vehículo.

**¡PRECAUCIÓN!**

- El sistema ParkSense® es sólo un auxiliar para el estacionamiento y es incapaz de reconocer todos los obstáculos, incluyendo obstáculos pequeños. El borde de las banquetas puede detectarse provisionalmente o tal vez no detectarse en lo absoluto. Los obstáculos localizados por encima o debajo de los sensores no se detectarán cuando se encuentran muy próximos.
- El vehículo se debe conducir lentamente cuando utilice el sistema ParkSense® a fin de poder detenerse a tiempo cuando se detecta un obstáculo. Se recomienda que el conductor mire sobre sus hombros cuando use el sistema ParkSense®.

SISTEMA DE ADVERTENCIA DE DISTANCIA LATERAL (SDW)

El sistema de advertencia de distancia lateral tiene la función de detectar la presencia de obstáculos en la zona lateral cercana al vehículo utilizando sensores ubicados en las fascias/defensas delanteras/traseras.

Pantalla de advertencia del sistema

La pantalla del sistema de advertencia de distancia lateral se mostrará sólo si ha sido habilitado a través del sistema Uconnect.

El sistema advierte al conductor con una

alerta sonora, y cuando ha sido seleccionado, alerta visuales en la pantalla táctil del radio.

ALERTAS DE ADVERTENCIA

Distancia (pulgadas/cm)	Menos de 30 cm (12 pulgadas)	30 a 60 cm (12 a 23 pulgadas)
Arcos - Izquierda	Arco Rojo	Arco Amarillo
Arcos - Derecha	Arco Rojo	Arco Amarillo
Alerta sonora	Alerta sonora sólo cuando el vehículo se encuentra en trayectoria de colisión	
Reducción del volumen del radio	Si	Si

NOTA: El sistema reducirá el volumen del radio, si está encendido, cuando el sistema emite una alerta sonora.

Activación/Desactivación

El sistema puede operar después de conducir una distancia corta y si la velocidad del vehículo se encuentra entre 0 y 13 km/h (0 y 8 mph) mientras se encuentra en "D" (Conducción) o "N" (Neutral), u 11 km/h (7 mph) en "R" (Reversa). El sistema puede activarse/desactivarse a través del menú de ajustes del sistema Uconnect. Si el sistema ParkSense se encuentra desactivado a través del interruptor del sistema Uconnect, el sistema de advertencia de distancia lateral (SDW) se desactivará automáticamente.

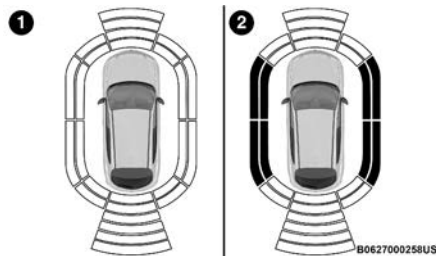

Estado del sistema de advertencia de distancia lateral

- 1 — Sistema no activo
- 2 — Sistema activo

NOTA: El vehículo necesita ser conducido una distancia a la longitud de un vehículo para que el sistema se active.

Precauciones del sistema de advertencia de distancia lateral

Algunas condiciones pueden influenciar el rendimiento del sistema de advertencia de distancia lateral:

NOTA:

- Asegúrese de que la fascia/defensa delantera/trasera no tiene nieve, hielo, lodo, suciedad y residuos que impidan que el sistema ParkSense® funcione correctamente.
- Las vibraciones producidas por equipo de construcción, camiones grandes u otro tipo de vibraciones pueden afectar el

desempeño del sistema ParkSense®.

- El sistema ParkSense®, cuando está encendido, silenciará el radio cuando emita un tono.
- Limpie regularmente los sensores del sistema ParkSense®, teniendo cuidado de no rayarlos o dañarlos. Los sensores no deben estar cubiertos con hielo, nieve, fango, lodo, suciedad o residuos. De lo contrario se puede provocar que el sistema ParkSense® no funcione adecuadamente. El sistema ParkSense® podría no detectar un obstáculo detrás de la fascia/defensa o podría ofrecer una indicación falsa de que hay un obstáculo detrás de la fascia/defensa.
- La presencia de un enganche de remolque sin un remolque conectado podría interferir con la correcta operación de los sensores de estacionamiento. Antes de utilizar el sistema ParkSense, se recomienda retirar el ensamble del gancho de remolque y cualquier otro accesorio del vehículo cuando no se esté utilizando para operaciones de arrastre. Si deja el enganche de remolque colocado cuando no se encuentra arrastrando de un remolque, el enganche puede ser detectado como un obstáculo por los sensores. Contacte a su Distribuidor Autorizado para actualizar la operación del sistema ParkSense.

ARRANQUE Y OPERACIÓN



¡ADVERTENCIA!

- Los conductores deben tener cuidado cuando retrocedan aún utilizando el sistema de ayuda trasera para estacionarse ParkSense®. Mire siempre cuidadosamente detrás del vehículo, mire hacia atrás y asegúrese que no haya peatones, animales, otros vehículos, obstrucciones o puntos ciegos antes de retroceder. Usted será responsable de la seguridad y debe continuar poniendo atención en sus alrededores. Si no lo hace podrían producirse lesiones graves o la muerte.
- Antes de utilizar el sistema de ayuda trasera para estacionarse ParkSense®, lo más recomendable es que el conjunto de montaje esférico y enganche esférico se desconecte del vehículo cuando el vehículo no se esté utilizando para remolcar. De lo contrario, pueden ocurrir lesiones o daños a vehículos u obstáculos debido a que el enganche esférico estará mucho más cerca del obstáculo que la fascia trasera cuando se encienda la luz de advertencia del arco de destello único y se emita un sonido de tono continuo. Asimismo, los sensores podrían detectar el conjunto de montaje esférico y enganche esférico dependiendo de su tamaño y forma, dando una falsa indicación de que existe un obstáculo detrás del vehículo.

**¡PRECAUCIÓN!**

- El sistema ParkSense® es sólo un auxiliar para el estacionamiento y es incapaz de reconocer todos los obstáculos, incluyendo obstáculos pequeños. El borde de las banquetas puede detectarse provisionalmente o tal vez no detectarse en lo absoluto. Los obstáculos localizados por encima o debajo de los sensores no se detectarán cuando se encuentran muy próximos.
- El vehículo se debe conducir lentamente cuando utilice el sistema ParkSense® a fin de poder detenerse a tiempo cuando se detecta un obstáculo. Se recomienda que el conductor mire sobre sus hombros cuando use el sistema ParkSense®.

SISTEMA DE ASISTENCIA ACTIVA PARA ESTACIONARSE PARKSENSE (SI ASÍ ESTÁ EQUIPADO)

El sistema de asistencia activa para estacionarse ParkSense® está destinado a ayudar al conductor en las maniobras de estacionamiento en paralelo y perpendicularmente al identificar un espacio de estacionamiento adecuado, proporciona instrucciones sonoras/visuales y controlar el volante. El sistema se define como "semi-automático"

ya que el conductor mantiene el control del acelerador, selector de cambios y frenos. Dependiendo de la maniobra de estacionamiento del conductor el sistema de asistencia activa para estacionarse ParkSense® es capaz de maniobrar un vehículo en paralelo o perpendicularmente en un espacio de estacionamiento de cualquier lado (el lado del conductor o lado del pasajero) del vehículo.

NOTA:

- El conductor es siempre responsable de controlar el vehículo, responsable de los objetos que lo rodean y debe intervenir cuando sea necesario.
- El sistema proporciona ayuda al conductor y no sustituye al conductor.
- Durante una maniobra "semi-automática", si el conductor toca el volante después de haber sido instruido para quitar las manos, el sistema cancelará la operación y el conductor requerirá completar manualmente la maniobra de estacionamiento.
- El sistema puede no funcionar en todas las condiciones (por ejemplo, las condiciones ambientales tales como la lluvia fuerte, nieve, etc., o la búsqueda de un lugar de estacionamiento que tiene superficies que absorben las ondas de sensores ultrasónicos).
- Los vehículos de distribuidoras deberán tener al menos 48 km (30 millas) acumuladas antes de activar el sistema de asistencia ParkSense para calibrarlo y obtener un desempeño exacto.

ner un desempeño exacto. Esto es debido al sistema dinámico del calibración del vehículo para mejorar el desempeño en el futuro. El sistema continuará desempeñando la calibración dinámica del vehículo para contabilizar las diferencias como la presión de inflado de las llantas y llantas nuevas.

Activación y desactivación del sistema de asistencia activa para estacionarse ParkSense®

El sistema de asistencia activa para estacionarse ParkSense® se puede activar y desactivar con el interruptor del sistema de asistencia para estacionarse, localizado en el banco de interruptores por encima de la pantalla Uconnect®.

Para activar el sistema de asistencia activa para estacionarse ParkSense®, presione una vez el interruptor del sistema de asistencia activo para estacionarse ParkSense® (el LED se encenderá). Para desactivar el sistema de asistencia activo para estacionarse ParkSense®, presione nuevamente el interruptor (el LED se apagará).

El sistema de asistencia activo para estacionarse ParkSense® se apagará automáticamente por alguna de las condiciones siguientes:

- La maniobra de estacionamiento se completa.



- La velocidad del vehículo es superior a 30 km/h (18 mph) cuando se está buscando un lugar de estacionamiento.
- La velocidad del vehículo es superior a 7 km/h (5 mph) durante la guía activa de la columna de la dirección en el espacio de estacionamiento.
- Se toca el volante durante la guía activa de la columna de la dirección en el espacio de estacionamiento.
- Al presionar los interruptores del ParkSense® delantero y trasero.
- La puerta del conductor se abre.
- La compuerta trasera se abre.
- Intervención del Control electrónico de estabilidad/Sistema de frenos antibloqueo.

El sistema ParkSense® Active Park Assist permitirá un máximo de intentos entre "D" (conducir) y "R" (reversa). Si la maniobra no se puede completar en estos turnos, el sistema cancelará la operación y en la pantalla del módulo de instrumentos dará instrucciones al conductor para que éste complete la maniobra manualmente.

El ParkSense® Active Park Assist sólo funcionará y buscará un lugar de estacionamiento cuando las siguientes condiciones están presentes:

- Posición del selector de velocidades en "D" (conducción).
- El interruptor de ignición esté en la posi-

ción RUN (en marcha).

- Interruptor ParkSense® Active Park Assist esté activado.
- La puerta del conductor está cerrada.
- La compuerta trasera está cerrada.
- La velocidad del vehículo es inferior a 30 km/h (18 mph).
- La superficie exterior y la parte inferior de las fascias delantera y trasera están limpias y libres de nieve, hielo, lodo, suciedad u otra obstrucción.

NOTA: Si el vehículo es conducido por encima de 25 km/h (15 mph), en la pantalla del panel de instrumentos le indicará al conductor que reduzca la velocidad. Si el vehículo es conducido por arriba de 30 km/h (18 mph), el sistema cancelará la operación. El conductor, deberá volver a activar el sistema presionando el interruptor de ParkSense® Active Park Assist.

Cuando se presiona, el LED en el interruptor de ParkSense® Active Park Assist parpadeará momentáneamente y luego el LED se apagará si cualquiera de las condiciones anteriores no se presentan.

Si el vehículo se encuentra en cualquier otro rango de velocidad diferente a "D" y se detecta un objeto, el sistema se establecerá por defecto a "Salida de estacionamiento en paralelo". Un mensaje emergente aparecerá en la pantalla de radio, y el conductor tendrá que seleccionar entre "Si" y "No" para la maniobra de salida de estacionamiento parale-

ARRANQUE Y OPERACIÓN

lo. Cualquier otra condición, resultará en una maniobra de estacionamiento en paralelo.

Operación de asistencia activa en lugar de estacionamiento perpendicular/paralelo

Cuando el sistema ParkSense activo de asistencia de estacionamiento está habilitado, puede seleccionar entre maniobras de estacionamiento paralelo, perpendicular y salir de estacionamiento paralelo en el sistema Uconnect.

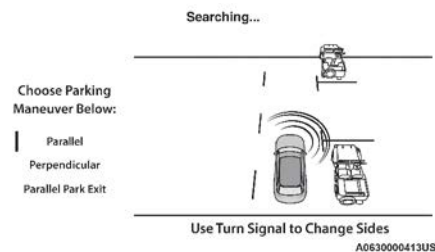

Selección de maniobra

NOTA:

- Durante la búsqueda de un espacio de estacionamiento, utilice la direccional para seleccionar de qué lado del vehículo desea realizar la maniobra de estacionamiento. El sistema buscará automáticamente un lugar de estacionamiento en el lado del pasajero delantero del vehículo si la direccional no es activada.

- El conductor debe asegurarse de que el lugar de estacionamiento elegido para la maniobra se mantenga libre y despejado de obstrucciones (por ejemplo, peatones, bicicletas, etc.).
- El conductor es responsable de garantizar que el lugar de estacionamiento seleccionado sea adecuado para la maniobra y se encuentre libre/despejado de elementos que puedan quedar suspendidos o que sobresalgan en el lugar de estacionamiento (por ejemplo, escaleras, puertas traseras, objetos del entorno/vehículos).
- Cuando se busque un lugar de estacionamiento, el conductor debe manejar lo más paralelo o perpendicular (dependiendo del tipo de maniobra a realizar) posible con respecto a los otros vehículos.
- Esta característica únicamente le indicará el último lugar de estacionamiento detectado (ejemplo: si pasa varios espacios de estacionamiento disponibles, el sistema indicará solamente el último espacio de estacionamiento detectado para la maniobra).
- Mientras el vehículo se encuentra “D” (conducir), existirá una imagen en tamaño completo en la pantalla del sistema Uconnect. Si el conductor cambia a “R” (reversa) mientras busca un espacio de estacionamiento, la imagen de la cámara aparecerá en la pantalla con el mensaje “Cambie a “D” (conducir)”.

Cuando un lugar de estacionamiento disponible ha sido encontrado y el vehículo no esté en posición, usted recibirá instrucciones para avanzar a la posición del vehículo para una secuencia de estacionamiento paralela o perpendicular según sea el caso.

Una vez que la dirección activa comienza, una imagen de cámara se mostrará en la pantalla durante la maniobra.

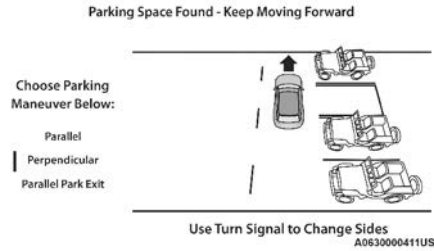

Lugar de estacionamiento encontrado - Avanzar hacia delante

Una vez que el vehículo se encuentre en posición, se le indicará que detenga el movimiento del vehículo y retire las manos del volante. Una vez que el vehículo se encuentre detenido y sus manos fuera del volante, se le indicará que coloque el selector de cambios en reversa.

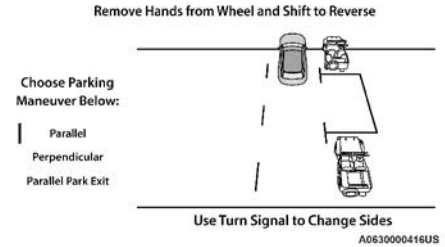

Cambie a reversa — lugar de estacionamiento paralelo

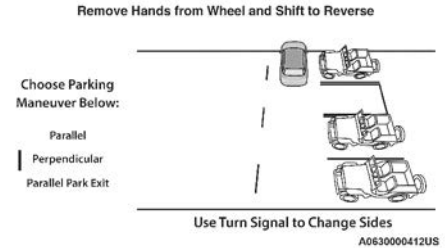

Cambie a reversa — lugar de estacionamiento perpendicular

El sistema le indicará al conductor esperar a que el movimiento del volante termine. El sistema le indicará al conductor el revisar los alrededores y moverse hacia atrás.

Se le indicarán al conductor varios cambios de marcha más (entre “D” y “R”) mientras se mantienen las manos fuera del volante mientras se verifican los alrededores del vehículo antes de completar la maniobra de estacionamiento.



Cuando el vehículo está en la posición de estacionamiento la maniobra está completa y se instruirá al conductor para que revise la posición de estacionamiento del vehículo y después colocar la palanca de cambios en "P" (estacionamiento). Se desplegará en la pantalla el mensaje "Estacionamiento activo completo - revise la posición de estacionamiento").

NOTA:

- Es responsabilidad del conductor usar el freno y detener el vehículo. El conductor debe revisar los alrededores y estar preparado para detener el vehículo cuando se le indique o cuando se requiera su intervención.
- Es responsabilidad del conductor usar el freno y el acelerador durante la maniobra de estacionamiento semiautomático.
- Cuando el sistema indica al conductor que quite las manos del volante, el conductor debe revisar su alrededor y retroceder lentamente.
- El sistema cancelará la maniobra si la velocidad del vehículo es superior a 7 km/h (5 mph) durante la guía activa del volante en el lugar de estacionamiento. El sistema proporcionará un aviso al conductor a 5 km/h (3 mph) que indica que se debe reducir la velocidad. El conductor es entonces responsable para completar la maniobra si el sistema es cancelado.

- Si el sistema es cancelado durante la maniobra por alguna razón, el conductor deberá tomar el control del vehículo.



¡ADVERTENCIA!

- Los conductores deben tener cuidado cuando retrocedan aún utilizando el sistema de asistencia activa para estacionarse ParkSense®. Mire siempre cuidadosamente detrás del vehículo, mire hacia atrás y asegúrese que no haya peatones, animales, otros vehículos, obstrucciones o puntos ciegos antes de retroceder. Usted será responsable de la seguridad y debe continuar poniendo atención en sus alrededores. Si no lo hace podrían producirse lesiones graves o la muerte.

ARRANQUE Y OPERACIÓN



¡ADVERTENCIA!

- Antes de utilizar el sistema asistencia activa para estacionarse ParkSense®, lo más recomendable es que el conjunto de montaje esférico y enganche esférico se desconecte del vehículo cuando el vehículo no se esté utilizando para remolcar. De lo contrario, pueden ocurrir lesiones o daños a vehículos u obstáculos debido a que el enganche esférico estará mucho más cerca del obstáculo que la fascia trasera cuando se encienda la luz de advertencia del arco de destello único y se emita un sonido de tono continuo. Asimismo, los sensores podrían detectar el conjunto de montaje esférico y enganche esférico dependiendo de su tamaño y forma, dando una falsa indicación de que existe un obstáculo detrás del vehículo.



¡PRECAUCIÓN!

- El sistema ParkSense® es sólo un auxiliar para el estacionamiento y es incapaz de reconocer todos los obstáculos, incluyendo obstáculos pequeños. El borde de las aceras puede detectarse provisionalmente o tal vez no detectarse en lo absoluto. Los obstáculos localizados por encima o debajo de los sensores no se detectarán cuando se encuentran muy próximos.

Tonale



¡PRECAUCIÓN!

- El vehículo se debe conducir lentamente cuando utilice el sistema ParkSense® a fin de poder detenerse a tiempo cuando se detecta un obstáculo. Se recomienda que el conductor mire sobre sus hombros cuando use el sistema ParkSense®.

Saliendo del lugar de estacionamiento

NOTA: Esta característica no funciona para salir de lugares de estacionamientos perpendiculares, sólo para lugares de estacionamiento en paralelo.

Activación

Para activar esta función, presione el interruptor de la asistencia activa ParkSense una vez. Después de la selección, el sistema activa y advierte al conductor en la pantalla del módulo de instrumentos sobre las operaciones a seguir para realizar la maniobra correctamente.

Selección de lado de la maniobra

Utilice las luces direccionales para seleccionar el lado en el que usted desea realizar la maniobra. Utilice la luz direccional del lado derecho para realizar la maniobra del costado derecho y la luz direccional del lado izquierdo para el costado izquierdo.

Durante la maniobra el sistema le indicará

al conductor cambiar a "R" (reversa), y operar la luz direccional en la dirección en la que desea salir. Suelte el volante y utilice los pedales del freno y acelerador según se indique, mientras el sistema dirigirá automáticamente el vehículo para salir del espacio de estacionamiento. Si el conductor continúa realizando acciones sobre el volante de forma voluntaria o involuntaria en el volante durante la maniobra de salida (tocar o sostener el volante para evitar su movimiento), se interrumpirá la maniobra.

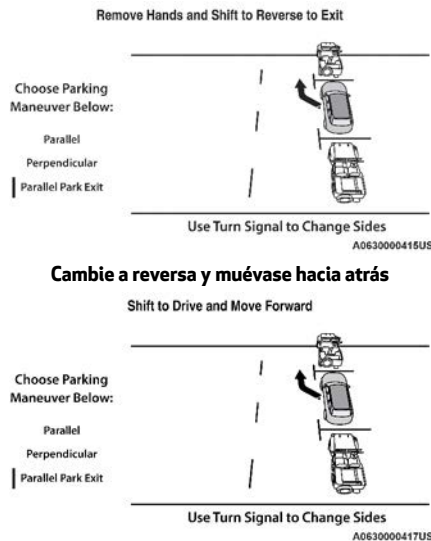

Cambie a reversa y muévase hacia atrás

Cambie a conducir y muévase hacia adelante

Finalización de la maniobra

La maniobra semi-automática termina cuando la pantalla del módulo de instrumentos muestra el mensaje de maniobra completada. Al finalizar la maniobra, el sistema le devuelve el control del vehículo al conductor.

Información importante

- Si los sensores sufren de un impacto que alteren su posición, la operación del sistema puede verse seriamente afectada.
- Los sensores pueden alcanzar un rendimiento máximo después que el vehículo ha circulado por más de 50 km (30 millas) debido a los cálculos dinámicos de circunferencia utilizados para el estacionamiento.
- Limpie regularmente los sensores del sistema ParkSense®, teniendo cuidado de no rayarlos o dañarlos. Los sensores no deben estar cubiertos con hielo, nieve, fango, lodo, suciedad o residuos. De lo contrario se puede provocar que el sistema ParkSense® no funcione adecuadamente. El sistema ParkSense® podría no detectar un obstáculo detrás de la fascia/defensa o podría ofrecer una indicación falsa de que hay un obstáculo detrás de la fascia/defensa.
- Las vibraciones producidas por equipo de construcción, camiones grandes u otro tipo de vibraciones pueden afectar el desempeño del sistema ParkSense®.



- Los sensores podrían detectar un obstáculo inexistente (interferencia de eco) debido a sonidos mecánicos, por ejemplo, mientras lava el vehículo, o en caso de lluvia, vientos fuertes y granizo.
- Los sensores podrían no detectar objetos de formas particulares o hechos de ciertos materiales (postes muy delgados, vigas de remolque, paneles, redes, arbustos, señalamientos, postes antiestacionamiento, pavimentos, contenedores de basura, vehículos de motor, etc.). Siempre tenga cuidado de revisar que el vehículo y su trayectoria son compatibles con el espacio de estacionamiento identificado por el sistema.
- El uso de ruedas y llantas de distintas medidas a las equipadas originalmente pueden afectar la operación del sistema.
- Los sensores traseros se desactivan automáticamente cuando se conecta un remolque a la conexión eléctrica del vehículo. Los sensores frontales (si así está equipado) se mantendrán activos y pueden proporcionar advertencias acústicas y visuales. Si ocurre esta situación, el sistema no funcionará. Los sensores traseros se reactivarán automáticamente cuando se desconecte el remolque.
- En caso de realizar maniobras de estacionamiento en caminos con pendientes, el rendimiento del sistema puede ser inferior al normal y podría desactivarse el sistema.

- Si se está realizando una maniobra entre dos vehículos estacionados sobre la banqueta, el vehículo podría subirse a ésta.
- Algunas maniobras con giros muy cerrados podrían ser imposibles de realizarse.
- Procure asegurarse que las condiciones no cambien durante la maniobra de estacionamiento (presencia repentina de personas y/o animales en el espacio de estacionamiento, vehículos moviéndose, etc.), e intervenga en la maniobra inmediatamente de ser necesario.
- Durante las maniobras de estacionamiento, esté atento a los vehículos aproximándose en dirección contraria. Siempre siga las leyes de tránsito locales.

NOTA:

- No se garantiza la correcta operación del sistema si el vehículo tiene instalada una rueda de refacción compacta o dispositivos de tracción (cadenas) para la nieve.
- Esta función, solamente informa al conductor acerca del último lugar de estacionamiento (paralelo o perpendicular) apropiado, detectado por los sensores de estacionamiento.
- Algunos mensajes mostrados se acompañarán por una alerta sonora.

ARRANQUE Y OPERACIÓN

LANESENSE - ALERTA DE SALIDA DE CARRIL (SI ASÍ ESTÁ EQUIPADO)

Operación del sistema

El sistema LaneSense de advertencia de salida de carril (LaneSense) funciona a velocidades por encima de 60 km/h (37 mph) y por debajo de 180 km/h (112 mph). El sistema LaneSense utiliza una cámara que mira hacia adelante para detectar las marcas del carril y medir la posición del vehículo dentro de los límites del carril.

Cuando se detectan dos marcas de carril y el conductor sin querer se desplaza fuera del carril (sin aplicar direccionales), el sistema LaneSense proporciona una advertencia sensible en forma de esfuerzo de torsión aplicado al volante para incitar al conductor que permanezca dentro de los límites del carril. Si el conductor a la deriva del carril, el sistema proporciona una advertencia visual a través del módulo de instrumentos para incitar al conductor a permanecer dentro de los límites del carril.

El conductor puede anular manualmente la advertencia aplicando esfuerzo sobre el volante en cualquier momento.

Cuando se detecta sólo un solo carril marcado y el conductor sin querer se desplaza fuera del carril (ninguna señal de vuelta

aplicada), el sistema proporciona una advertencia visual a través de la pantalla para incitar al conductor que permanecen dentro del carril. Cuando se detecta sólo un solo carril marcado, no se proporcionará ninguna advertencia sensible (esfuerzo de torsión).

NOTA: Cuando se hayan cumplido las condiciones de funcionamiento, el sistema LaneSense vigilará si las manos del conductor están en el volante y proporciona una advertencia audible al conductor cuando las manos del conductor no se detectan en el volante. El sistema se cancelará si el conductor no regresa sus manos al volante.

Encendiendo o apagando del LaneSense

El botón del sistema se encuentra en el extremo de la palanca multifunciones a la izquierda del volante.

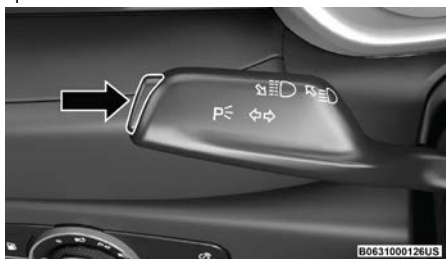

Botón de encendido/apagado del LaneSense

Para encender el sistema, presione el botón de encendido/apagado del sistema. El indicador blanco del LaneSense con líneas

grises se mostrará en la pantalla del módulo de instrumentos cuando se enciende por primera vez, hasta que se detectan las líneas del carril.

Para apagar el sistema LaneSense, presione el botón nuevamente. El mensaje "LaneSense Off" (LaneSense Apagado) se mostrará en la pantalla del módulo de instrumentos.

NOTA: El sistema LaneSense conservará el último estado del sistema, encendido o apagado, desde el último ciclo de ignición, cuando es cambiado de ON/RUN (Encendido/Apagado).

Pantalla de advertencia de LaneSense

El sistema LaneSense indicará la condición actual de deriva en el carril a través de la pantalla del módulo de instrumentos.

Cuando el sistema LaneSense está encendido, las líneas de carril son de color gris, cuando los límites del carril no son detectados. El indicador LaneSense es blanco sólido.

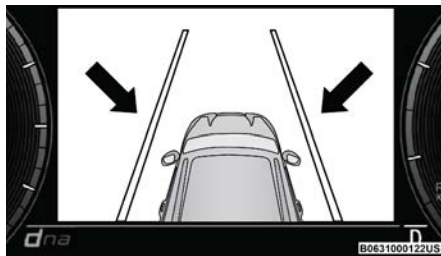

Sistema encendido (líneas grises)

NOTA: Cuando no se selecciona la pantalla de asistencia de conducción en la pantalla del módulo de instrumentos, el estado del LaneSense se mostrará como un pequeño ícono en la parte inferior del velocímetro. El vehículo se representará por un testigo en forma de triángulo que cambiará de color con las líneas del carril a medida que el estado del LaneSense cambia.

Abandono del carril izquierdo - Sólo carril izquierdo detectado

- Cuando el sistema está encendido, el indicador es blanco sólido cuando solamente la línea del carril izquierdo ha sido detectada y el sistema está listo para proporcionar avisos visuales en la pantalla si ocurre un cambio de carril involuntario.
- Cuando el sistema detecta que hay una aproximación de carril y que está cruzándolo, la línea del carril izquierdo destella de color amarillo (encendido/apagado), y el indicador LaneSense cambia de verde a amarillo.

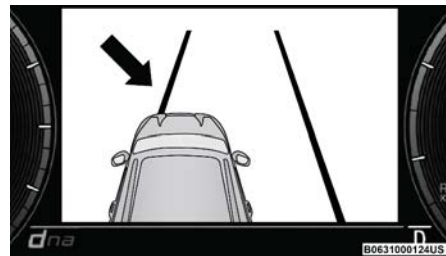

Aproximación de carril (línea de carril amarilla)

NOTA: El sistema funciona con un comporta-



miento similar para una salida del carril derecho y sólo se ha detectado la línea derecha.

Salida del carril a izquierda - ambos carriles detectados

- Cuando el sistema está encendido, las líneas de carril pasan de gris a blanco para indicar que se han detectado las marcas del carril. El indicador LaneSense es verde sólido cuando se han detectado ambas líneas del carril y el sistema está "armado" para proporcionar advertencias visuales en la pantalla y una advertencia de torque (esfuerzo de torsión) en el volante si ocurre una salida no intencional del carril.

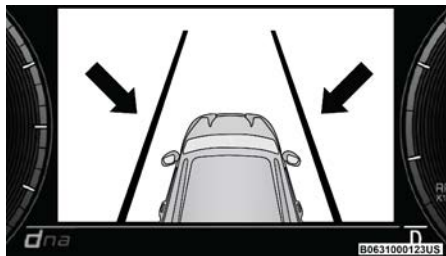

Líneas de carril detectadas (líneas color blanco)

- Cuando el sistema detecta una situación de deriva en el carril, la línea de la izquierda se volverá amarillo sólido. El indicador LaneSense cambia de verde a amarillo sólido. En este momento se aplica el torque (esfuerzo de torsión) al volante en la dirección opuesta del límite del carril.

Por ejemplo: si se aproxima al carril iz-

quierdo el volante aplica un torque (esfuerzo de torsión) hacia la derecha.

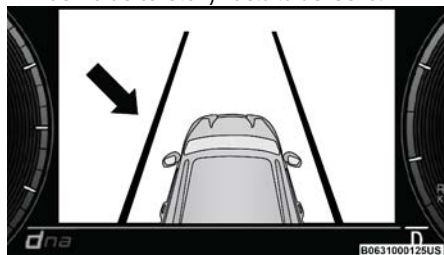

Deriva de carril detectada (línea amarilla)

- Cuando el sistema detecta que se ha acercado al carril y está en una situación de cruce del carril, la línea izquierda del carril destella en color amarillo (Encendido/apagado). En ese momento el torque (esfuerzo de torsión) se aplica al volante en la dirección opuesta del límite del carril.

Por ejemplo: si se aproxima al carril izquierdo el volante aplica un torque (esfuerzo de torsión) hacia la derecha.

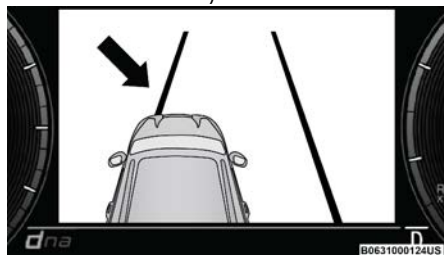

Acercamiento a línea de carril (línea amarilla)

ARRANQUE Y OPERACIÓN

destellando)

NOTA: El sistema funciona con el comportamiento similar para una salida del carril derecho.

Cambio del estado del LaneSense

El sistema LaneSense puede ser configurado para ajustar la intensidad de la fuerza de torsión de advertencia aplicada sobre el volante (baja/media/alta), la sensibilidad de zona de advertencia (temprana/tardía) que puede configurar a través de la pantalla del sistema Uconnect®. Refiérase a la sección de "Multimedia" para más información.

NOTA:

- Cuando se activa el sistema opera por encima de 60 km/h (37 mph) y por debajo de 180 km/h (112 mph).
- El uso de las luces direccionales suprime las advertencias.
- El sistema no aplica fuerza de torque al volante cuando se activa un sistema de seguridad, (frenos antibloqueo, sistema de control de tracción, control de estabilidad electrónico, advertencia de colisión frontal, etc.).



CÁMARA TRASERA DE REVERSA PARKVIEW® (SI ASÍ ESTÁ EQUIPADO)

Su vehículo puede estar equipado con una cámara trasera de reversa ParkView® que le permite ver una imagen en pantalla de la parte trasera de su vehículo siempre que el selector de cambios esté en la posición "R" (Reversa). La imagen se desplegará en la pantalla de Navegación/Multimedia del radio al mismo tiempo aparecerá una nota en la parte superior de la pantalla con el mensaje "cheque todo su alrededor". Después de cinco segundos esta nota desaparecerá. La cámara del ParkView® está localizada en la parte trasera del vehículo sobre la placa vehicular.

Cuando el selector de velocidades sea cambiado fuera de de reversa (con el retardo de cámara apagado), el modo de cámara trasera se oculta y la pantalla previamente mostrada aparece nuevamente.

Activación manual de la cámara de reversa:

1. Presione el botón "Controles" ubicado en el menú Controles del vehículo, o dentro de el cajón de aplicaciones. Este botón puede configurarse como atajo en la parte inferior de la pantalla del sistema Uconnect.
2. Presione el botón "Cámara de reversa" para encender el sistema de cámara de

reversa.

NOTA: La cámara de reversa tiene programados modos de operación que pueden ser seleccionados a través del sistema Uconnect. Refiérase a la sección de "Multimedia".

Cuando el selector de velocidades sea cambiado fuera de reversa (con el retardo de la cámara apagado), se saldrá del modo de cámara trasera y regresará a la pantalla previamente mostrada. Cuando el selector de velocidades sea cambiado fuera de reversa (con el retardo de la cámara encendido) la imagen de visión trasera se mostrará hasta por 10 segundos a menos que alguna de las siguientes condiciones ocurra: el vehículo supera los 13 km/h (8 mph), la transmisión es puesta en "P" (Estacionamiento), el interruptor de ignición se cambia a la posición de apagado (OFF) o se presiona el botón "X" para salir de la pantalla de la cámara trasera.

Cuando está activo, se despliega en la imagen líneas guía activas que ilustrarán el ancho del vehículo y su trayectoria proyectada basada en el ángulo del volante. Una línea central punteada indicará el centro del vehículo para ayudar durante la alineación de un enganche/receptor de remolque. Se mostrarán zonas con diferentes colores para indicar la distancia que hay a la parte trasera del vehículo.

La siguiente tabla muestra las distancias aproximadas para cada zona:

Zona	Distancia desde la parte trasera del vehículo
Rojo	0 - 30 cm (0 - 1 ft)
Amarillo	30 cm - 1m (1 ft - 3 ft)
Verde	1 m - 3 m (3 ft - 9.5 ft)



¡ADVERTENCIA!

Los conductores deben tener cuidado al retroceder incluso al usar la cámara de visión trasera ParkView. Siempre verifique cuidadosamente detrás de su vehículo y asegúrese de buscar peatones, animales, otros vehículos, obstrucciones o puntos ciegos antes de retroceder. Usted es responsable de la seguridad de su entorno y debe seguir prestando atención mientras retrocede. No hacerlo puede provocar lesiones graves o la muerte.



¡PRECAUCIÓN!

- Para evitar daños al vehículo, la cámara de reversa sólo debe usarse como un auxiliar para el estacionamiento. La cámara de reversa es incapaz de ver todos los obstáculos u objetos en su trayectoria de manejo.



¡PRECAUCIÓN!

- Para evitar un daño al vehículo se debe conducir lentamente cuando utilice la cámara de reversa a fin de poder detenerse a tiempo cuando se ve un obstáculo. Se recomienda que el conductor mire sobre sus hombros cuando use la cámara de reversa.

SISTEMA DE CÁMARA DE VISTA ENVOLVENTE (SI ASÍ ESTÁ EQUIPADO)

Su vehículo puede estar equipado con el sistema de cámara con vista envolvente que le permite ver una imagen en pantalla de los alrededores y la vista superior de su vehículo cada vez que el selector de cambios se coloca en "R" (reversa) o se selecciona una vista diferente a través de los botones en la pantalla táctil. La vista desde arriba del vehículo muestra aquellas puertas que están abiertas. La imagen se mostrará en la pantalla junto con una nota de precaución: "Ver su alrededor" en la parte superior de la pantalla. Después de cinco segundos esta nota desaparecerá. El sistema se compone de 4 cámaras secuenciales situadas en la parrilla delantera, compuerta trasera y los espejos laterales.

Activación automática del sistema de cámara envolvente

Cuando el vehículo es colocado en "R" (reversa), la vista trasera y superior se mostrarán automáticamente en la pantalla táctil del sistema Uconnect.

La cámara de vista envolvente se activará automáticamente cuando el selector de velocidad se encuentra "D" (Conducir) y "N" (Neutral) y el sistema detecta obstáculos en su trayectoria. La pantalla de la vista de cámara dependerá de la ubicación del obstáculo detectado.

Activación manual del sistema de cámara envolvente

1. Presione el botón de Controles o Apps ubicado dentro del sistema Uconnect.



2. Presione el botón de cámara envolvente para ingresar al menú de cámara.

NOTA: El Sistema tiene ajustes programables que pueden ser seleccionados a través del Sistema Uconnect. Consulte "Ajustes de Uconnect" en "Multimedia" para obtener mayor información.

Cuando el vehículo es cambiado fuera de "R" (Reversa) (con la demora de la cámara encendida), la imagen de la cámara continuará siendo visualizada por 10 segundos a menos que la velocidad del vehículo sea superior a 13 km/h (8 mph), se cambia a la posición de

ARRANQUE Y OPERACIÓN

estacionamiento o la ignición es colocada en la posición de apagada. Hay un botón "X" en la pantalla para deshabilitar la imagen de la cámara.

Cuando el vehículo ya no está en reversa (con demora de la cámara apagada), saldrá del modo de vista de la cámara envolvente y aparecerá la última pantalla visualizada.

Cuando está activo, se despliega en la imagen líneas guía activas que ilustrarán el ancho del vehículo, incluyendo los espejos laterales y su trayectoria proyectada basada en el ángulo del volante.

Se mostrarán zonas con diferentes colores para indicar la distancia que hay a la parte trasera del vehículo.

La siguiente tabla muestra las distancias aproximadas para cada zona:

Zona	Distancia desde la parte trasera del vehículo
Rojo	0 - 30 cm (0 - 1 ft)
Amarillo	30 cm - 1m (1 ft - 3 ft)
Verde	1 m - 3 m (3 ft - 9.5 ft)

Modos de operación

La activación "Manual" del sistema de vista envolvente se selecciona presionando la tecla programable ubicada en la pantalla de controles dentro del sistema Uconnect.

Vista superior

La vista superior será mostrada en el sistema Uconnect con la vista trasera o frontal en pantalla dividida. Hay arcos integrados del sistema ParkSense en la imagen al frente y al trasero del vehículo. Los arcos cambiarán de color de amarillo a rojo correspondiendo a las distancias de las zonas de los objetos que se acercan.



Vista de la cámara envolvente

NOTA:

- Las llantas frontales se verán en la imagen si éstas son giradas.
- Debido al ángulo amplio de la cámara en los espejos, la imagen puede parecer distorsionada.
- La vista superior mostrará cuál de las puertas está abierta.
- Abrir las puertas delanteras cancelará la imagen del exterior
- Abrir la compuerta trasera cancelará la imagen exterior de la vista superior.

Vista trasera mas vista superior



Esta es la vista por defecto en el sistema en reversa y siempre está emparejada con la vista por arriba

del vehículo con líneas activas opcionales para proyectar la guía cuando se habilite.

Vista trasera con trayectoria transversal



El presionar el botón de vista trasera con trayectoria transversal le dará al conductor un amplio ángulo de vista de la cámara trasera. La vista superior se deshabilitará cuando se selecciona esta vista.

Vista delantera



La vista frontal le mostrará lo que está inmediatamente delante del vehículo y siempre se empareja con la vista superior del vehículo.

Vista frontal con trayectoria transversal



Al presionar el botón de función vista frontal con trayectoria transversal dará al conductor un ángulo de visión más amplio del sistema de cámara frontal. La vista superior se desactivará cuando se selecciona esta opción.

NOTA: Si la cámara trasera de reversa ha sido seleccionada a través del menú de cámara envolvente, salir de la pantalla de cámara trasera lo regresará al menú de la cámara envolvente. Si se activó la cámara trasera de reversa manualmente a través del menú "Controles" del sistema Uconnect, salir de la pantalla lo regresará al menú "Controles".

Desactivación

El sistema se puede desactivar en las si-

guientes condiciones:

- La velocidad del vehículo alcance más de 13 km/h (8 mph).
- Se coloca el vehículo en la posición "P" (estacionamiento).
- El vehículo está en cualquier velocidad diferente a "R" (reversa) y se presiona el botón "X" en la pantalla táctil.
- El sistema de retraso de cámara se puede apagar manualmente desde los ajustes de Uconnect.

NOTA:

- Si la nieve, hielo, barro, o cualquier sustancia extraña se acumula en los lentes de la cámara, límpielos, enjuague con agua y seque con un paño suave. No cubra los lentes.
- Si se ha producido una avería en el sistema, consulte a su Distribuidor Autorizado más cercano.



¡ADVERTENCIA!

Los conductores deben tener cuidado cuando retrocedan con ayuda del sistema de cámara envolvente. Siempre mire detrás del vehículo y asegúrese que no haya peatones, animales, otros vehículos, obstrucciones o puntos ciegos antes de retroceder. Usted es responsable de la seguridad de sus alrededores y debe continuar poniendo atención mientras retrocede. Si no lo hace podrían producirse lesiones graves o la muerte.



¡PRECAUCIÓN!

- Para evitar daños al vehículo, el sistema de cámara envolvente sólo debe usarse como un auxiliar para el estacionamiento. El sistema de cámara envolvente es incapaz de ver todos los obstáculos u objetos en su trayectoria de manejo.
- Para evitar un daño al vehículo se debe conducir lentamente cuando utilice el sistema de cámara envolvente a fin de poder detenerse a tiempo cuando se ve un obstáculo. Se recomienda que el conductor mire sobre sus hombros cuando use el sistema de cámara envolvente.

REABASTECIMIENTO DE COMBUSTIBLE

1. Asegúrese que las puertas del vehículo se encuentren desbloqueadas, ya que esto desbloquea la compuerta de combustible
2. Abra la compuerta de combustible presionando la orilla exterior de la compuerta.

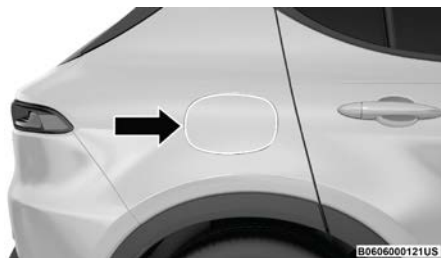

Compuerta de combustible

NOTA: El sistema no cuenta con tapón de gasolina. Dos compuertas/aletas sellan el sistema de combustible.

3. Inserte la pistola despachadora de combustible al tubo de llenado; la pistola despachadora abre y mantiene abierto las compuertas/aletas del sistema de combustible.



Tubo de llenado de combustible

4. Llene el vehículo de combustible, y cuando la pistola despachadora haga sonidos de clic o se apague, el tanque estará lleno.

ARRANQUE Y OPERACIÓN

5. Mantenga la pistola despachadora en el tubo de llenado por 5 segundos después del sonido de clic para permitir el drenado de combustible de la pistola despachadora.
6. Retire la pistola despachadora de combustible y cierre la compuerta de combustible.



¡ADVERTENCIA!

- Nunca encienda ningún material combustible dentro o cerca del vehículo cuando esté desmontado el tapón de combustible o se esté llenando el tanque de combustible.
- Nunca cargue combustible con el motor funcionando. Esto constituye una violación de la mayoría de las regulaciones estatales y federales y ocasionará que se encienda la lámpara indicadora de mal funcionamiento.
- Se puede provocar un incendio si se carga gasolina en un contenedor portátil que esté dentro de un vehículo. Podría quemarse. Siempre coloque los recipientes de gasolina sobre el piso cuando los llene.

Libерación de emergencia de la compuerta de combustible

1. Acceda al panel interior trasero en el área de carga en el costado derecho del vehículo.



Ubicación del liberador de la compuerta.

2. Retire la cubierta del liberador de la compuerta del panel interior.
3. Después de retirar la cubierta del liberador, tire de este fuera del panel interior para liberar la compuerta trasera.



Liberación de emergencia de la compuerta

4. Reinstale la cubierta del liberador al panel interior del área de carga cuando complete la operación.

REABASTECIMIENTO DE COMBUSTIBLE — HÍBRIDO

1. Coloque el vehículo en la posición “P” (Estacionamiento).
2. Presione el botón de liberación de la compuerta de combustible (ubicado a un costado del interruptor de las luces).

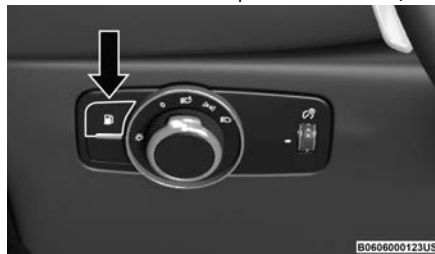

Interruptor de liberación de la compuerta de combustible

3. Presionar el botón iniciará una secuencia de eventos para despresurizar el sistema de combustible. Aparecerá un mensaje en la pantalla del módulo de instrumentos cuando el vehículo esté listo para cargar combustible.



Ready to Refuel

B0634000180US

Mensaje del módulo de instrumentos (Ready to refuel / Listo para cargar)

NOTA:

- Después de presionar el botón de liberación, usted tendrá 20 minutos para cargar combustible al vehículo; después de los 20 minutos, tendrá que volver a presionar el botón de liberación nuevamente.
- La compuerta de carga de combustible debe tomar 15 segundos para abrirse bajo circunstancias normales. Podría tomar más tiempo en algunas situaciones, como alta temperatura ambiental.
- Si escucha un sonido de silbido cuando la compuerta de carga de combustible es retirada, antes de recargar combustible, espere un momento hasta que el sonido de silbido se detenga.
- 4. La compuerta del combustible se abrirá cuando sea liberada. Para finalizar la apertura de la compuerta, gire manualmente y retire del vehículo.



NOTA:

- Si la pistola despachadora de combustible corta constantemente la carga de combustible (sonidos de clics) antes que el tanque se llene por completo, presione el botón de liberación de la compuerta de combustible nuevamente.
- Si al presionar el botón una segunda vez no corrige el problema, intente utilizando otra bomba de combustible, utilice una bomba de combustible distinta. Si el corte prematuro de combustible, lleve el vehículo a un Distribuidor Autorizado.
- Si la compuerta de combustible no se vuelve a acoplar y sellar al cierre, presione el botón de liberación. Si presionar el botón de liberación de la compuerta por segunda vez no corrige el problema, lleve su vehículo a servicio con su Distribuidor Autorizado.



Compuerta de combustible

NOTA: Bajo ciertas condiciones de baja temperatura, el hielo podría impedir la apertura de la compuerta de combustible. Si esto ocurre, presione ligeramente la compuerta para romper la

acumulación del hielo y volver a liberar la compuerta de combustible con el botón interior. No intente hacer palanca para abrir la compuerta.

5. Inserte la pistola despachadora de combustible al tubo de llenado, la pistola despachadora abrirá la puerta de llenado.



Tubo de llenado

6. Cargue el vehículo con combustible, y cuando la pistola despachadora emita un sonido de clic o corte combustible, el tanque se encontrará lleno.
7. Espere 5 segundos antes de retirar la pistola despachadora de combustible para permitir cualquier exceso de combustible escurra de la misma.
8. Retire la pistola despachadora y cierre la compuerta de combustible.



¡ADVERTENCIA!

- Nunca encienda ningún material combustible dentro o cerca del vehículo cuando esté desmontado el tapón de combustible o se esté llenando el tanque de combustible.

ARRANQUE Y OPERACIÓN



¡ADVERTENCIA!

- Nunca cargue combustible con el motor funcionando. Esto constituye una violación de la mayoría de las regulaciones estatales y federales y ocasionará que se encienda la lámpara indicadora de mal funcionamiento.
- Se puede provocar un incendio si se carga gasolina en un contenedor portátil que esté dentro de un vehículo. Podría quemarse. Siempre coloque los recipientes de gasolina sobre el piso cuando los llene.



¡PRECAUCIÓN!

Para evitar el derramamiento de combustible y sobrellenado, no "llene a tope" el tanque de combustible después del corte de la pistola despachadora.

Liberación de emergencia de la compuerta de combustible

1. Coloque el interruptor de ignición en la posición RUN (En marcha, sistema de propulsión activa PSA no activa).

NOTA: Si no se realiza este paso, la válvula de ventilación del tanque de combustible no se abrirá. Esto resultará en el corte de carga de combustible de la bomba.

2. Acceda al panel interior trasero en el área de carga en el costado derecho del vehículo.

Tonale



Ubicación del liberador de la compuerta.

3. Retire la cubierta del liberador de la compuerta del panel interior.
4. Después de retirar la cubierta del liberador, tire de este fuera del panel interior para liberar la compuerta trasera.



Liberación de emergencia de la compuerta

5. Reinstale la cubierta del liberador al panel interior del área de carga cuando complete la operación.
6. Espere 15 segundos y comience la carga de combustible en su vehículo.

CARGA DEL VEHÍCULO

Etiqueta de certificación

Como lo requieren los reglamentos de la Administración Nacional de Seguridad de Tránsito en Carreteras (NHTSR - Estados Unidos), su vehículo puede contar con una etiqueta de certificación pegada a la puerta o al poste "B" del lado del conductor.

Esta etiqueta contiene el mes y el año de fabricación, el peso bruto vehicular (GVWR), el peso bruto en el eje (GAWR) delantero y trasero y el número de identificación del vehículo (VIN). En esta etiqueta se incluye un número Mes-Día-Hora (MDH) que indica el mes, el día y la hora de fabricación. El código de barras que aparece en la parte inferior de la etiqueta es el Número de identificación de su vehículo (VIN).

Peso bruto vehicular (GVWR)

El GVWR es el peso total permisible de su vehículo incluyendo el conductor, los pasajeros, el vehículo, las opciones, el peso de la flecha de conexión del remolque y la carga.

La etiqueta también especifica las capacidades máximas de los sistemas del eje delantero y del eje trasero (GAWR).

La carga total se debe limitar, de manera que el GVWR y el GAWR delantero y trasero no se excedan.

Carga útil

La carga útil de un vehículo se define como el peso de la carga permitida que un camión o cualquier vehículo dado puede transportar, incluyendo el peso del conductor, todos los pasajeros, las opciones y la carga.

Peso bruto en el eje (GAWR)

El GAWR es la carga máxima permisible en los ejes delantero y trasero. La carga se debe distribuir en el área de carga de manera que no se exceda el GAWR de cada eje.

El GAWR de cada eje la determinan los componentes en el sistema con la capacidad de transporte de carga más baja (eje, muelles, llantas o ruedas). Los componentes más pesados de los ejes o de la suspensión, algunas veces especificados por los compradores para mayor durabilidad, no necesariamente aumentan el GVWR del vehículo.

Tamaño de la llanta

El tamaño de la llanta en la etiqueta representa el tamaño real de las llantas en su vehículo. Las llantas de reemplazo deben ser de la misma capacidad de carga de este tamaño de llanta.

Tamaño de la rueda

Éste es el tamaño de rin adecuado para el tamaño de llanta que se lista.



Presiones del inflado

Ésta es la presión de inflado en frío de las llantas para su vehículo para todas las condiciones de carga hasta el GAWR completo.

Peso vehicular

El peso vehicular se define como el peso total del vehículo con todos los líquidos, incluyendo el combustible, en condiciones de capacidad completa y sin ocupantes o carga puesta en el vehículo. Los valores del peso vehicular delantero y trasero se determinan pesando su vehículo en una báscula comercial antes de agregar los ocupantes o la carga.

Carga

El peso total real y el peso de la parte delantera y de la parte trasera de su vehículo en el piso se pueden determinar mejor pesándolo cuando está cargado y listo para el funcionamiento.

El vehículo completo se debe pesar primero en una báscula comercial para asegurar que el GVWR no se ha excedido. El peso en la parte delantera y en la parte trasera del vehículo se debe determinar después en forma separada para estar seguro que la carga se encuentra distribuida adecuadamente sobre los ejes delantero y trasero. El pesado del vehículo puede mostrar que el GAWR de los ejes delantero o trasero se ha excedido pero

que la carga total está dentro del GVWR especificado. Si es así, algo del peso se debe cambiar de la parte delantera a la parte trasera o de la parte trasera a la parte delantera, según sea lo adecuado, hasta que se cumplan las limitaciones de peso especificadas. Acomode los artículos más pesados abajo y asegúrese que el peso se distribuya uniformemente. Sitúe todos los artículos sueltos en forma segura antes de conducir.

Las distribuciones incorrectas de peso pueden tener un efecto adverso sobre el comportamiento de la dirección y manejo de su vehículo y la manera en que funcionan los frenos.



¡PRECAUCIÓN!

No cargue su vehículo más allá del GVWR o del máximo GAWR delantero y trasero. Si lo hace, las partes en su vehículo se pueden romper o puede cambiar la manejabilidad. Esto podría ocasionar que se pierda el control. También la sobrecarga puede acortar la vida útil de su vehículo.

ARRASTRE DE REMOLQUE

En esta sección encontrará consejos de seguridad e información acerca de las limitaciones relacionadas con el tipo de arrastre que puede hacer razonablemente con su vehículo. Antes de arrastrar un remolque, revise cuidadosamente esta información para arrastrar su carga lo más eficiente y segura-

ARRANQUE Y OPERACIÓN

mente posible.

Para mantener la cobertura de la garantía, tome en consideración los requisitos y recomendaciones de este manual relacionadas con los vehículos utilizados para arrastre de remolque.

Definiciones comunes de arrastre

Las siguientes definiciones relacionadas con el arrastre de remolque le ayudarán a entender la siguiente información.

Peso bruto vehicular (GVWR)

El GVWR es el peso total permisible para el vehículo. Este incluye el conductor, pasajeros, carga, remolque y el peso de la flecha de conexión. La carga total se debe limitar de manera que no se exceda el GVWR. Para más información, refiérase a "Carga del vehículo y/o Etiqueta de certificación del vehículo" en "Arranque y Operación".

Peso bruto del remolque (GTW)

El peso bruto del remolque (GTW) es el peso del remolque más el peso de toda la carga, los consumibles y el equipo (permanente o temporal) cargado en o sobre el remolque en su condición de "cargado y listo para ser remolcado".

La manera recomendada para medir el GTW consiste en poner su remolque completamente cargado en una báscula para vehícu-

los. La báscula debe tener la capacidad de soportar el peso total del remolque.

Peso bruto combinado (GCWR)

El peso bruto combinado (GCWR) es el peso total permisible del vehículo y el remolque cuando se pesan conjuntamente.

Peso bruto en el eje (GAWR)

El GAWR es la capacidad máxima de los ejes delantero y trasero. Distribuya uniformemente la carga en los ejes delantero y trasero. Asegúrese de no exceder el GAWR delantero o trasero. Para más información, refiérase a "Carga del vehículo y/o Etiqueta de certificación del vehículo".



¡ADVERTENCIA!

Es importante no exceder el máximo GAWR delantero o trasero. Se pueden ocasionar condiciones peligrosas de manejo si se excede cualquiera de las tasas. Podría perder el control del vehículo y sufrir un accidente.

Peso en la flecha de conexión (TW) del remolque

El peso en la flecha de conexión (TW) es la fuerza ejercida hacia abajo sobre el gancho esférico por el remolque. Debe considerar esto como parte de la carga de su vehículo.

Área frontal

El área frontal es la altura máxima multiplicada por el ancho máximo del frente de un remolque.

Gancho para acarreo de peso

El gancho para acarreo de peso soporta el peso de la flecha de conexión del remolque, tal como si el equipaje estuviera ubicado en un gancho esférico o en algún otro punto de conexión del vehículo.

Este tipo de ganchos son actualmente los más populares en el mercado y se utilizan comúnmente para arrastrar remolques pequeños y medianos.

Gancho para distribución de peso

El sistema de distribución de peso funciona aplicando palanqueo a través de las barras de resorte (carga). Generalmente se utilizan para cargas más pesadas, para distribuir el peso de la flecha de conexión del remolque en el eje delantero del vehículo de arrastre y en el eje o ejes del remolque. Cuando se utiliza de acuerdo a las indicaciones del fabricante, proporciona una conducción más estable, ofreciendo un control de dirección y frenado más consistente mejorando así la seguridad del arrastre. La adición de un control de balanceo por fricción / hidráulico también reduce el balanceo ocasionado por el tráfico y el viento lateral y contribuye positivamente a la estabilidad del vehículo de arrastre y del

remolque. El control de balanceo del remolque y un gancho de distribución de peso (elemento de equilibrio de carga) se recomiendan para pesos en la flecha de conexión (TW) del remolque más pesados y pueden ser necesarios dependiendo de la configuración / carga del vehículo de arrastre y del remolque para cumplir con los requerimientos del peso bruto en el eje (GAWR).



¡ADVERTENCIA!

- Un sistema de distribución de peso mal ajustado puede reducir la manejabilidad, la estabilidad, el desempeño del frenado y podría ocasionar un accidente.
- Los sistemas de distribución de peso pueden no ser compatibles con los acopladores de frenado por fluctuación. Para obtener más información, póngase en contacto con el fabricante del gancho y del remolque o con un distribuidor acreditado de vehículos recreativos.

**Pesos del remolque (clasificaciones máximas de peso del remolque)**

Motor/Transmisión	GCWR (Peso bruto combinado)	GTW Máximo (peso bruto del remolque)	Peso máximo de flecha de conexión (ver NOTA)
Motor 2.0L/Transmisión automática de 9 velocidades	2950 Kg (6503 lbs.)	907 Kg (2000 lbs.)	70 kg (154 lbs)

Consulte las leyes locales para obtener la velocidad máxima de remolque del remolque

Motor/Transmisión	GCWR (Peso bruto combinado)	GTW Máximo (peso bruto del remolque)	Peso máximo de flecha de conexión (ver NOTA)
Motor 1.3L/Transmisión automática de 6 velocidades	3120 Kg (6878 lbs.)	907 Kg (2000 lbs.)	70 kg (154 lbs)

Consulte las leyes locales para obtener la velocidad máxima de remolque del remolque

NOTA: El peso de la flecha de conexión del remolque se debe considerar como parte del peso combinado de los ocupantes y la carga, y nunca debe exceder el peso que aparece en la etiqueta de información de la llanta y la carga.

Peso del remolque y de la flecha de conexión del remolque

No exceda el peso máximo en la flecha de conexión estampado en el gancho de remolque.

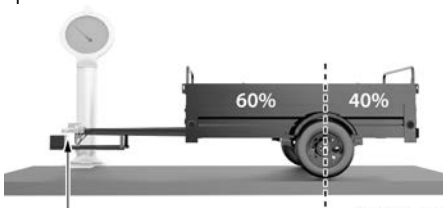

Distribución de peso

Considere los siguientes puntos cuando calcule el peso sobre el eje trasero del

vehículo:

- El peso de la flecha de conexión del remolque.
- El peso de cualquier otro tipo de carga o equipo colocado dentro o sobre el vehículo.
- El peso del conductor y de todos los pasajeros.

NOTA: Recuerde que todas las cosas colocadas dentro o sobre el remolque se añaden a la carga de su vehículo. Asimismo, el equipo opcional adicional instalado en la fábrica o por un Distribuidor Autorizado, debe ser considerado como parte de la carga total de su vehículo. Para más información, refiérase a "Información de seguridad de las llantas / Etiqueta de información de llantas y carga".

Requerimientos de arrastre

Para facilitar el correcto asentamiento de los componentes del tren motriz de su vehículo nuevo se recomiendan los siguientes lineamientos.

**¡PRECAUCIÓN!**

- No arrastre un remolque durante las primeras 500 millas (805 km) que se conduzca el vehículo nuevo. El motor, el eje u otras partes podrían resultar dañados.

**¡PRECAUCIÓN!**

- Luego, durante las primeras 500 millas (805 km) que se arrastre un remolque, no conduzca a más de 50 mph (80 km/h) y no arranque a toda velocidad. Esto ayuda a que el motor y otras partes del vehículo se desgasten con cargas más pesadas.

Siempre realice el mantenimiento programado para su vehículo, consulte su Póliza de Garantía para más información. Cuando arrastre un remolque, nunca exceda los valores de GAWR o GCWR.

**¡ADVERTENCIA!**

El remolcar inadecuadamente puede provocar una colisión. Siga estas guías para hacer que el remolcar sea lo más seguro posible.

- Asegúrese de que la carga esté asegurada en el remolque y que no se moverá durante el recorrido. Si remolca carga mal asegurada, ésta se puede mover bruscamente dificultando el control del vehículo. Podría perder el control y sufrir un accidente.

**¡ADVERTENCIA!**

- Al transportar carga o arrastrar un remolque, no sobrecargue el vehículo ni el remolque. La sobrecarga puede provocar la pérdida de control, un desempeño deficiente o dañar los frenos, el eje, el motor, la transmisión, la dirección, la suspensión, la estructura del chasis o las llantas. Siempre se deben utilizar cadenas de seguridad entre su vehículo y el remolque. Siempre conecte las cadenas al sistema de enganche del vehículo. Cruce las cadenas por debajo de la flecha del remolque y deje suficiente holgura para dar vuelta en las esquinas.
- Los vehículos con remolque no deben estacionarse en una pendiente. Al estacionarse, ponga el freno de estacionamiento en el vehículo de arrastre. Ponga la transmisión del vehículo de arrastre en la posición de estacionamiento (P). Siempre bloquee o "calce" las ruedas del remolque.
- No se debe exceder la GCWR.
- El peso total se debe distribuir entre el vehículo y el remolque de modo que no se excedan los siguientes pesos:
 - GVWR
 - GTW
 - GAWR
 - Clasificación para el peso en la flecha de conexión del remolque especificado

Requerimientos de arrastre — Llantas

- No intente arrastrar un remolque si está utilizando una llanta de refacción compacta.
- No conduzca a más de 80 km/h (50 mph) si está utilizando una llanta de refacción.
- La presión correcta de inflado de las llantas es fundamental para un funcionamiento seguro y satisfactorio de su vehículo.
- Verifique si hay señales de desgaste o daño visible en las llantas antes de arrastrar un remolque.
- El reemplazo de llantas con una capacidad de acarreo de carga más alta no aumenta los límites de la GVWR y de la GAWR del vehículo.
- Para más información, consulte la sección "Llantas" del capítulo "Servicio y Mantenimiento" de este manual.

Requerimientos de remolque - Frenos del remolque

- NO interconecte el sistema de frenos hidráulicos o el sistema de vacío de su vehículo con el del remolque. Esto podría provocar un frenado inadecuado y posibles lesiones personales.
- Si se va a arrastrar un remolque con frenos activados electrónicamente se requiere un controlador de los frenos del remolque activado electrónicamente. Si se va a arrastrar un remolque equi-



pado con sistema de frenos activado hidráulicamente, no se requiere un controlador electrónico de los frenos.

- Los frenos de remolque se recomiendan para remolques de más de 453 kg (1,000 lb) y se exigen para remolques de más de 700 kg (1,543 lb).



¡ADVERTENCIA!

- No conecte los frenos del remolque a las líneas de los frenos hidráulicos de su vehículo. Se puede sobrecargar su sistema de frenos y fallar. Podría no tener frenos cuando los necesite y tener un accidente.
- El arrastre de cualquier remolque aumenta la distancia de frenado. Cuando arrastre un remolque debe dejar un espacio adicional entre su vehículo y el vehículo de enfrente. Si no lo hace podría provocar un accidente.



¡PRECAUCIÓN!

Si el remolque pesa más de 453 kg (1,000 lb) cargado, debe tener sus propios frenos, los cuales deben ser de la capacidad adecuada. Si no se respeta esto podría haber un desgaste acelerado de las balatas de los frenos, un mayor esfuerzo del pedal del freno y distancias más largas de detención.

Requerimientos de remolque - Luces y cableado del remolque

Siempre que arrastre un remolque, independientemente del tamaño del remolque, son necesarias las luces de frenado y las luces direccionales en el remolque para una circulación segura.

El paquete para arrastre de remolque puede incluir un arnés de cableado de cuatro terminales o de siete terminales. Utilice un arnés y conector para remolque aprobados de fábrica.

NOTA: No corte ni empalme el cableado en el arnés de cableado del vehículo.

El vehículo incluye todas las conexiones eléctricas y solo tiene que conectar el arnés a un conector del remolque. Consulte las siguientes ilustraciones.

NOTA:

- Desconecte el conector de cableado del remolque del vehículo antes de lanzar un bote (o cualquier otro dispositivo conectado a la conexión eléctrica del vehículo) al agua.
- Recuerde reconectarlo después de eliminar el área de agua.

ARRANQUE Y OPERACIÓN

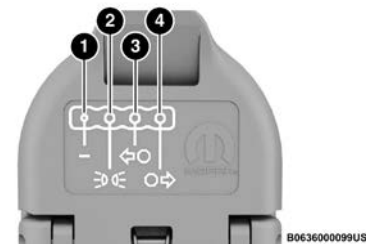

Conector de 4 clavijas

- 1 — Tierra
- 2 — Estacionamiento
- 3 — Freno / direccional izquierda
- 4 — Freno / direccional derecha



Conector de 7 clavijas

- 1 — Batería
- 2 — Focos de reversa
- 3 — Freno / direccional izquierda
- 4 — Tierra
- 5 —Batería
- 6 — Freno / direccional derecha
- 7 — Frenos eléctricos



Consejos de arrastre

Antes de iniciar un viaje, practique cómo dar vueltas, detener y mover de reversa el remolque en un área alejada del tráfico pesado.

Transmisión automática

Seleccione el rango "D" (conducir) cuando se arrastra un remolque. El control de la transmisión cuenta con una estrategia de conducción para evitar los cambios frecuentes cuando se encuentre remolcando. Sin embargo, si ocurren cambios frecuentes mientras maneja, puede usar el control de cambio AutoStick, para seleccionar manualmente la velocidad.

NOTA: Usar un rango de velocidad menor al operar el vehículo en condiciones de carga pesada, mejorará el rendimiento y extenderá la vida de la transmisión al reducir el cambio brusco y el calentamiento. Esta acción brindará también un mejor frenado de motor.

Control electrónico de velocidad (si así está equipado)

- No lo utilice en terreno montañoso ni con cargas pesadas.
- Si está utilizando el control de velocidad y experimenta descensos de velocidad de más de 16 km/h (10 mph), desacóplelo hasta que pueda regresar a la velocidad de crucero.
- Utilice el control de velocidad en terreno

plano y con cargas ligeras para maximizar el ahorro de combustible.

ARRASTRE RECREATIVO (CASA RODANTE, ETC.)

Arrastre de este vehículo detrás de otro vehículo

Condición de arrastre	Ruedas fuera del piso	Tracción en todas las ruedas
Arrastre horizontal	Ninguna	No permitido
Arrastre con Dolly	Traseras	No permitido
	Frontales	No permitido
Sobre el remolque/plataforma	Todas	OK

NOTA:

- Cuando se encuentre remolcando por recreación, siempre siga las indicaciones y reglamento de su localidad. Contacte a las oficinas estatales y regionales de seguridad vial para obtener detalles adicionales.
- Debe asegurarse que la característica de freno estacionamiento automático se encuentra desactivada antes de remolcar este vehículo para evitar la aplicación no deseada del freno de estacionamiento eléctrico. La característica de freno de

estacionamiento automático se activa/desactiva a través de las características programables por el cliente.

Arrastre recreativo

El arrastre recreacional (con todas las ruedas en el piso o utilizando una carretilla/Dolly) NO ESTÁ PERMITIDO. Este vehículo puede ser remolcado en una grúa/remolque de plataforma que permita que las cuatro ruedas se encuentren FUERA del piso.



¡PRECAUCIÓN!

El arrastre con CUALQUIERA de las ruedas sobre el piso puede dañar severamente la transmisión y/o unidad de transferencia de poder. Los daños por el arrastre inadecuado no están cubiertos por la Garantía del vehículo nuevo.

CONSEJOS DE CONDUCCIÓN

Conducción en superficies resbaladizas

La información en esta sección le ayudará con lanzamientos controlados en condiciones adversas.

Aceleración

Una aceleración rápida en superficies cubiertas de nieve, húmedas u otras superfi-



cies resbaladizas pueden provocar que las ruedas con tracción desplacen erráticamente a la izquierda o derecha el vehículo.



¡ADVERTENCIA!

Una aceleración rápida en superficies resbaladizas es peligrosa. La diferencia de tracción entre ruedas podría provocar el giro repentino de las ruedas delanteras. Usted podría perder el control del vehículo y tener una posible colisión. Acelere lenta y cuidadosamente en toda situación donde podría existir una baja tracción (hielo, nieve, lodo, arena suelta, etc.).

Tracción

Cuando conduzca en caminos húmedos o mojados, es posible que se forme una capa de agua entre la llanta y la superficie del camino. A esto se le denomina "acuaplaneo" y puede provocar una pérdida de control parcial o total del vehículo y su habilidad de detención. Para reducir esta posibilidad, se deben seguir las siguientes precauciones:

- Reduzca la velocidad durante lluvias, tormentas o cuando los caminos se encuentren húmedos.
- Reduzca la velocidad si el camino tiene agua estancada o charcos.
- Reemplace las llantas inmediatamente cuando las marcas de desgaste comienzan a ser visibles.

- Mantenga los neumáticos correctamente inflados.
- Mantenga una distancia suficiente entre usted y el vehículo al frente suyo para evitar una colisión en caso de una detención repentina.

Conducción a través de agua

A pesar de que su vehículo es capaz de ser conducido a través de agua con algunos centímetros/pulgadas de profundidad, se requiere de precauciones adicionales para garantizar la seguridad y evitar daños al vehículo.

Agua fluyendo/aumentando profundidad



¡ADVERTENCIA!

No conduzca sobre ni a través de algún camino donde haya alguna corriente de agua o inundación (como en una tormenta). Las corrientes de agua pueden desgastar la superficie y provocar que el vehículo se hunda aún más profundo. Además, las corrientes pueden arrastrar rápidamente su vehículo fuera del camino. Si no se siguen estas advertencias puede causar lesiones o la muerte a usted, los pasajeros y los demás a su alrededor.

Agua estancada poco profunda

Aunque su vehículo es capaz de ser conduci-

ARRANQUE Y OPERACIÓN

do a través de agua poco profunda, considere las siguientes advertencias y precauciones antes de hacerlo.



¡ADVERTENCIA!

- Manejar sobre agua estancada limita las capacidades de tracción del vehículo. No exceda los 8 km/h (5 mph) cuando conduzca a través de agua.
- Manejar sobre agua estancada limita las capacidades de frenado del vehículo, lo que incrementa la distancia de frenado. Por lo tanto, después de haber manejado sobre agua conduzca lentamente y presione el freno suavemente varias veces para secar los frenos.
- Hacer caso omiso de estas recomendaciones puede provocar lesiones serias o fatales a usted, sus pasajeros y las personas a su alrededor.



¡PRECAUCIÓN!

- Siempre verifique la profundidad del agua antes de conducir a través de ella. Nunca conduzca sobre agua estancada que sobrepase la altura de la parte inferior del rin.
- Determine la condición del camino que está bajo el agua y si hay algún obstáculo en el camino antes de conducir a través de agua estancada.

**¡PRECAUCIÓN!**

- No exceda la velocidad de 8 km/h (5 mph) cuando conduzca a través de agua estancada. Esto minimizará los efectos de ola.
- Manejar a través de agua estancada puede causar daños a los componentes del sistema de propulsión. Después de conducir a través de agua estancada, inspeccione todos los fluidos y lubricantes (aceite del motor, aceite de la transmisión, de los ejes y de la caja de transferencia) para asegurar que los fluidos no fueron contaminados. Si alguno de los fluidos pareciera estar contaminado no continúe operando el vehículo, ya que podría ocasionarse algún daño mayor (no cubierto por la garantía).
- Si el agua llega a entrar al motor del vehículo puede causar que quede bloqueado, causando un daño grave en el interior de este. Este tipo de daño no está cubierto en la póliza de garantía.



MULTIMEDIA

CONTENIDO

- **SISTEMAS UCONNECT 178**
- **SEGURIDAD CIBERNÉTICA 178**
- **AJUSTES UCONNECT 178**
 - Funciones programables por el usuario 178
- **CONTROLES DE AUDIO EN EL VOLANTE (SI ASÍ ESTÁ EQUIPADO)..... 194**
 - Control giratorio/perilla del volante 194
 - Controles en el túnel de transmisión 194
- **MY CAR..... 195**
- **PÁGINAS DE DESEMPEÑO..... 195**
 - Medidores técnicos..... 196
 - Historial de consumo 196
 - Medidores de accesorios 196
- **FUNCIONAMIENTO DEL RADIO Y TELÉFONOS CELULARES 196**

SISTEMAS UCONNECT

Para más información acerca de su radio Uconnect® 5/5 NAV con pantalla de 10.25", consulte el manual del propietario digital.

NOTA: Las imágenes de pantalla del sistema Uconnect son sólo ilustrativas y podrían no reflejar la versión exacta de software instalado en su vehículo.

SEGURIDAD CIBERNÉTICA

Dependiendo de la aplicabilidad, su vehículo puede enviar o recibir información de una red cableada o inalámbrica. Esta información permite que los sistemas y funciones de su vehículo funcionen correctamente.

Su vehículo puede encontrarse equipado con ciertas características de seguridad que le permiten reducir el riesgo de accesos no autorizados e ilegales a los sistemas de internos y de comunicación del vehículo. La tecnología en el software de su vehículo evoluciona con el tiempo y Stellantis, trabajando de la mano con sus proveedores, evalúa y toma las acciones necesarias. Como siempre, si experimenta un comportamiento inusual, comuníquese con un Distribuidor Autorizado de inmediato o consulte el suplemento del manual del propietario de Uconnect para obtener información de contacto adicional.

El riesgo de accesos no autorizados e ilegales en su vehículo puede existir, aún con las

versiones de software más reciente instaladas en su vehículo (como el software usado en su sistema Uconnect).



¡ADVERTENCIA!

- SOLO inserte dispositivos/componentes confiables en su vehículo. Es posible que los medios de origen desconocido contengan software malicioso y, si se instalan en su vehículo, pueden aumentar la posibilidad de que se vulneren los sistemas del vehículo.
- Como siempre, si usted experimenta un comportamiento extraño del vehículo, llévelo de inmediato a su Distribuidor Autorizado.

NOTA: Para ayudar a mejorar aún más la experiencia del usuario, las funciones, la estabilidad, etc., y minimizar el riesgo potencial de una violación de la seguridad, los propietarios de vehículos deben consultar periódicamente www.driveuconnect.com (residentes de EE.UU.) o www.driveuconnect.ca (residentes de Canadá) para conocer sobre las actualizaciones de software Uconnect disponibles.

AJUSTES UCONNECT

El sistema Uconnect® utiliza una combinación de botones en la pantalla táctil y botones ubicados en el tablero cerca del selector de velocidades. Estos botones le permiten acceder y cambiar las características programables. Muchas de las características

varían dependiendo del equipamiento del vehículo.

Los ajustes del sistema Uconnect presionando la pestaña "Ajustes".

Presione y mantenga presionado el interruptor de encendido a un costado del selector de cambios por al menos 15 segundos para restablecer el radio.

Funciones programables por el usuario



Botones en pantalla y tablero del sistema Uconnect® 5/5 NAV con pantalla de 10.25"

- 1 — Botones del sistema Uconnect® en pantalla
- 2 — Botones del sistema Uconnect® a un costado del selector de cambios

Para el sistema Uconnect 5/5 NAV con pantalla de 10.25"

Presione el botón Vehículo y luego presione la pestaña "Ajustes" en la parte superior de la pantalla. En este menú el sistema Uconnect® le permite ingresar a las funciones programables.

**NOTA:**

- Sólo se puede seleccionar un área de la pantalla a la vez.
- Dependiendo del equipo y opciones del vehículo, los ajustes pueden variar.

Cuando haga una selección solo presione un botón a la vez para entrar al menú deseado. Una vez que se encuentre en el menú deseado presione y suelte la opción correspondiente a la configuración deseada hasta que aparezca una marca de verificación al lado de la característica indicando que ha sido seleccionada. Una vez que se ha completado la configuración deseada presione la flecha de volver para regresar al menú anterior o presione la "X" para cerrar la pantalla de configuración. Puede presionar los botones de flecha arriba y abajo en la parte derecha de la pantalla para desplazarse a través de las configuraciones disponibles.

Pantalla

Si presiona el botón de pantalla, el sistema mostrará las opciones relativas al tema (si así está equipado), brillo y color de la pantalla. Las configuraciones disponibles son:

NOTA: Dependiendo de las opciones del vehículo, las características pueden variar.

Nombre del ajuste	Descripción
Idioma	Este ajuste cambiarán el idioma del sistema Uconnect y pantalla del módulo de instrumentos. Los idiomas disponibles son Inglés (Estados Unidos), Italiano, Francés y Español (México).

Nombre del ajuste	Descripción
Modo de pantalla	Este ajuste le permite establecer el brillo manualmente o que el sistema lo ajuste automáticamente. La opción "Auto" hace que el sistema ajuste el brillo automáticamente. La opción "Manual" le permitirá al usuario ajustar el brillo de la pantalla.
Ajuste de Tema	Este ajuste le permite cambiar el tema de la pantalla.
Unidades	Esta opción le permitirá cambiar las unidades para "Velocidad" (km/h o mph), "Distancia" (km o mi), "Consumo" (L/100 km, km/L, MPG (US) o MPG (UK), "Presión" (psi, kPa o bar), "Temperatura" (°C o °F), "Potencia" (Nm o lb-ft) de forma independiente (si así está equipado).
Sonido de botones en pantalla	Este ajuste le permitirá encender o apagar el sonido de los botones en la pantalla táctil.
Mostrar etiquetas de categoría principal en barra	Esta opción le permitirá encender o apagar el botón de las etiquetas de categoría principal en barra.
Brillo de pantalla Noche	Sólo disponible si el modo de pantalla es ajustado a "Manual". Esta característica le permitirá ajustar el "Brillo modo nocturno". Las opciones seleccionables son del 1 al 10.

Nombre del ajuste	Descripción
Brillo de pantalla Día	Sólo disponible si el modo de pantalla es ajustado a "Manual". Esta característica le permitirá ajustar el "Brillo modo día". Las opciones seleccionables son del 1 al 10.
Opciones del módulo de instrumentos	Estos ajustes le permiten a los usuarios seleccionar qué contenido mostrar en cada área personalizable de la pantalla del módulo de instrumentos.
Volumen de alertas sonoras del módulo de instrumentos	Este ajuste le permite cambiar el volumen de las alertas sonoras del módulo de instrumentos. Las opciones seleccionables son "Bajo", "Medio" y "Alto".
Navegación vuelta por vuelta en el módulo de instrumentos	Este ajuste le permite mostrar las alertas del sistema de navegación en la pantalla del módulo de instrumentos.
Ventanas emergentes del teléfono celular en el módulo de instrumentos	Este ajuste le permite mostrar las notificaciones y mensajes del teléfono inteligente en la pantalla del módulo de instrumentos.

Mi perfil (si así está equipado)

Cuando presiona el botón "Mi perfil, el sistema muestra diferentes opciones relacionadas con los perfiles del vehículo.

NOTA: Dependiendo de las opciones del vehículo, las características pueden variar.

Nombre del ajuste	Descripción
Idioma	Este ajuste cambiarán el idioma del sistema Uconnect y pantalla del módulo de instrumentos. Los idiomas disponibles son Inglés (Estados Unidos), Italiano, Francés y Español (México).
Modo de pantalla	Este ajuste le permite establecer el brillo manualmente o que el sistema lo ajuste automáticamente. La opción "Auto" hace que el sistema ajuste el brillo automáticamente. La opción "Manual" le permitirá al usuario ajustar el brillo de la pantalla.
Brillo de pantalla Noche	Esta característica le permitirá ajustar el "Brillo modo nocturno". Las opciones seleccionables son del 1 al 10.
Brillo de pantalla Día	Esta característica le permitirá ajustar el "Brillo modo día". Las opciones seleccionables son del 1 al 10.
Ajuste de Tema	Este ajuste le permite cambiar el tema de la pantalla.
Unidades	Esta opción le permitirá cambiar las unidades para "Velocidad" (km/h o mph), "Distancia" (km o mi), "Consumo" (L/100 km, km/L, MPG (US) o MPG (UK), "Presión" (psi, kPa o bar), "Temperatura" (°C o °F), "Potencia" (Nm o lb-ft) de forma independiente (si así está equipado).
Sonido de botones en pantalla	Este ajuste le permitirá encender o apagar el sonido de los botones en la pantalla táctil.



Nombre del ajuste	Descripción
Mostrar etiquetas de categoría principal en barra	Esta opción le permitirá encender o apagar el botón de las etiquetas de categoría principal en barra.
Formato de hora	Esta opción le permite establecer el formato de tiempo (AM/ PM). "Sincronización de hora" debe encontrarse apagada para que este ajuste se encuentre disponible. La opción "12 hrs" establecerá un formato de 12 horas. La opción "24 hrs" establecerá un formato de 24 horas.
Opciones de voz	Este ajuste le permite cambiar las opciones/género de voz del radio a "masculino" o "femenino".
Palabra de activación	Este ajuste le permite establecer una palabra para "activar" el reconocimiento de voz. Las opciones son "Apagado", "Hey, Alfa Romeo" y "Hey, Alfa" sm
Interrupción de voz	Este ajuste le permite encender o apagar la interrupción de voz.
Mostrar lista de comandos	Este ajuste le permitirá activar o desactivar la lista de comandos.
Personalización de color ambiental	Este ajuste le redireccionará a un otro menú que le permitirá cambiar el color de la iluminación ambiental en la cabina.
Ajustes de navegación	Este ajuste lo redireccionará a la lista de ajustes de navegación (si así está equipado). Consulte el manual del propietario del radio para más información.

Nombre del ajuste	Descripción
Auto encendido del calentador del conductor/ Asiento ventilado y volante con calefacción	Esta opción activará los sistemas de confort del vehículo y asientos con calefacción (si así está equipado) o volante con calefacción (si así está equipado) cuando el vehículo está en arranque remoto o la ignición arranca. El ajuste "Apagado" no activará los sistemas de confort. El ajuste de "Arranque remoto" solo activará los sistemas cuando se use el arranque remoto. El ajuste "Todos los arranques" activará los sistemas de confort siempre que se arranque el vehículo.
Retraso de apagado del radio	Este ajuste mantendrá ciertas características funcionando después de que el motor se apague. Al abrir cualquier puerta, la electrónica del vehículo se desactivará. Los ajustes disponibles son "0 minutos" y "20 minutos".
Apagado de radio con puerta	Esta opción le permitirá determinar si el radio se apaga cuando se abra cualquier puerta.
Ajustes de audio	Este ajuste abrirá el submenú, conteniendo los ajustes del radio.
Cajón de ventanas emergentes de aplicaciones favoritas	Esta opción le permitirá encender o apagar las opciones de las ventanas emergentes del cajón de aplicaciones favoritas.
Cajón de ventanas emergentes de aplicaciones no favoritas	Esta opción le permitirá encender o apagar las opciones de las ventanas emergentes del cajón de aplicaciones no favoritas.



Nombre del ajuste	Descripción
Notificaciones emergentes de nuevos mensajes	Esta opción le permitirá tener notificaciones emergentes para nuevos mensajes de texto. Las opciones son "Encendido" y "Apagado".
Mensaje de llamadas perdidas	Esta opción le permitirá tener notificaciones emergentes para llamadas perdidas. Las opciones son "Encendido" y "Apagado".
Ventanas emergentes del navegador	Esta opción le permitirá tener notificaciones emergentes para el navegador. Las opciones son "Encendido" y "Apagado".
Restablecer el cajón de aplicaciones al orden de fábrica	Esta opción restablecerá el cajón de las aplicaciones a su diseño predeterminado de fábrica.
Restablecer ajustes a los ajustes de fábrica	Esta opción regresará todos los ajustes a su diseño predeterminado de fábrica.
Volumen de advertencia en el módulo de instrumentos	Este ajuste le permitirá ajustar el volumen de advertencia en el módulo de instrumentos. Las opciones seleccionables son "Bajo", "Medio" y "Alto".
Más opciones de perfiles	Esta opción le dará acceso a más opciones de perfil.
Opciones del módulo de instrumentos	Este ajuste mostrará las opciones del módulo de instrumentos utilizando la pantalla táctil.

Nombre del ajuste	Descripción
Encendido automático asiento del conductor con calefacción/ventilación y volante calefactado con arranque remoto de motor (si así está equipado)	Este ajuste activará los sistemas de confort del vehículo y asientos con calefacción (si así está equipado) o volante con calefacción (si así está equipado) cuando el vehículo está en modo de arranque remoto o se arranca la ignición. El ajuste "Apagado" no activará los sistemas de confort. El ajuste "Arranque remoto" sólo activará los sistemas de confort al utilizar el arranque remoto. El ajuste "Todos los arranques" activará los sistemas de confort cada vez que el vehículo sea encendido.
Navegación vuelta por vuelta en el módulo de instrumentos	Este ajuste le permite mostrar las alertas del sistema de navegación en la pantalla del módulo de instrumentos.
Ventanas emergentes del teléfono celular en el módulo de instrumentos	Este ajuste le permite mostrar las notificaciones y mensajes del teléfono inteligente en la pantalla del módulo de instrumentos.
Más opciones de perfiles	Este ajuste abrirá la pestaña de Edición de Perfil para ajustar el nombre del perfil, el avatar o para eliminar el perfil seleccionado.
Estatus de cargador inalámbrico	Este ajuste mostrará el estado de carga de los teléfonos inteligentes mientras están en el cargador inalámbrico.

Seguridad y asistencia de manejo

Después de presionar el botón de "Seguridad/Asistencia de conducción" en la pantalla, el sistema mostrará las opciones relacionadas



con la seguridad del vehículo. Estas opciones variarán de acuerdo a las características equipadas en el vehículo. Los ajustes podrían mostrarse en forma de lista o con submenús en pantalla. Para acceder a los submenús, seleccione el elemento deseado y las opciones disponibles se mostrarán en pantalla.

NOTA: Dependiendo de las opciones del vehículo, las características pueden variar.

Nombre del ajuste	Descripción
Advertencia de colisión frontal FCW - Ubicado en el submenú Frenado Automático de Emergencia (si así está equipado) (si así está equipado)	Este ajuste activará la alerta de colisión frontal (FCW). La opción "Apagado" desactivará el sistema FCW. La opción "Sólo advertencia" sólo le proporcionará una alerta sonora cuando se detecte una posible colisión. La opción "Advertencia + Frenado activo" le proporcionará una alerta sonora y aplicará algo de fuerza de frenado cuando se detecte una posible colisión.
Sensibilidad Advertencia de colisión frontal FCW - Ubicado en el submenú Frenado Automático de Emergencia (si así está equipado)	Este ajuste cambiará la distancia en la cual la alerta de colisión frontal (FCW) sonará. La opción "Media" hará que el sistema FCW le notifique cuando un objeto se encuentra a la vista y detecta posibilidades de colisión con éste. La opción "Cerca" hará que el sistema le notifique cuando este objeto se encuentre más cerca. La opción "Lejos" hará que el sistema FCW le notifique cuando este objeto se encuentre a una mayor distancia.

Nombre del ajuste	Descripción
Advertencia LaneSense — Ubicado en el submenú LaneSense	Este ajuste le permite cambiar el tipo de advertencia para LaneSense. Las opciones seleccionables son "Temprana", "Media" y "Tardía".
Fuerza del LaneSense — Ubicado en el submenú LaneSense	Este ajuste le permite cambiar el tipo de advertencia para LaneSense. Las opciones seleccionables son "Bajo", "Medio" y "Alto".
Vibración del volante, asistencia activa a la conducción	Este ajuste activará o desactivará la vibración del volante de asistencia activa a la conducción.
Volumen de ParkSense delantero (si así está equipado)	Esta característica ajusta el volumen del sistema ParkSense delantero. Los ajustes disponibles son "Bajo", "Medio" y "Alto".
Volumen de ParkSense trasero (si así está equipado)	Esta característica ajusta el volumen del sistema ParkSense trasero. Los ajustes disponibles son "Bajo", "Medio" y "Alto".
Asistencia de frenado trasero ParkSense (si así está equipado)	Este ajuste encenderá o apagará la asistencia de frenado del sistema ParkSense.
Alerta de punto ciego (si así está equipado)	Este ajuste cambiará el tipo de alerta proporcionada por el sistema de alerta de punto ciego. El ajuste "Apagado" desactivará la alerta de punto. El ajuste "Luces" activará las luces de alerta de punto ciego en los espejos exteriores. El ajuste "Luces y sonido" activará las luces en los espejos exteriores y una alerta sonora.

Nombre del ajuste	Descripción
Reconocimiento de señales de tránsito (si así está equipado)	Este ajuste encenderá o apagará el reconocimiento de señales de tránsito.
Asistencia de señales de tránsito (si así está equipado)	Este ajuste encenderá o apagará la asistencia de señales de tránsito.
Advertencia asistencia de señales de tránsito (si así está equipado)	Este ajuste le permitirá establecer el tipo de advertencia relacionado con las señales de tránsito. Los ajustes disponibles son "Apagado", "Visual" y "Visual + Alerta sonora".
Indicador de nueva zona de velocidad (si así está equipado)	Este ajuste le permitirá establecer si el sistema le advertirá cuando la velocidad máxima ha cambiado en el área. Las opciones disponibles son "Apagado", "Visual" y "Visual + Alerta sonora".
Alerta de conductor adormecido (si así está equipado)	Este ajuste monitoreará los hábitos al volante del conductor y le advertirá en cambios en los mismos, que podrían significar cansancio al volante. Las opciones disponibles son "Encendido" o "Apagado".
Vibración de asistencia de dirección en carretera (si así está equipado)	Este ajuste activará/desactivará la advertencia de distancia lateral. El ajuste "Apagado" desactivará el sistema. El ajuste "Encendido" proporcionará alertas sonoras y pantalla visual.
Advertencia de distancia lateral (si así está equipado)	Este ajuste personalizará la advertencia de distancia lateral. Las opciones disponibles son "Encendido" o "Apagado".

Nombre del ajuste	Descripción
Asistencia de arranque en pendiente	Esta característica encenderá o apagará el sistema de asistencia de arranque en pendiente.
Opciones de velocidad inteligente	Este ajuste personalizará las opciones de velocidad inteligente. Las opciones disponibles son "Confirmación manual" o "Confirmación automática".
Alerta de asiento trasero (si así está equipado)	Cuando esta configuración está activada y las puertas traseras se abren mientras el motor está funcionando, o si el motor se enciende dentro de los 10 minutos posteriores a la apertura de la puerta, aparecerá un mensaje para verificar el asiento trasero cuando el vehículo esté apagado.
Bolsa de aire del pasajero delantero	Este ajuste le permite habilitar o deshabilitar la bolsa de aire del pasajero delantero.

Reloj & Fecha

Después de presionar el botón de "Reloj" en la pantalla, el sistema muestra las diferentes opciones relacionadas al reloj del vehículo.

NOTA: Dependiendo de las opciones del vehículo, las características pueden variar.

Nombre del ajuste	Descripción
Sincronización de hora con GPS (si así está equipado)	Este ajuste le permitirá sincronizar la hora con el receptor GPS del sistema. Este sistema controlará la hora a través de la ubicación GPS.



Nombre del ajuste	Descripción
Ajuste de hora	Este ajuste le permite ajustar la hora y minutos. "Sincronización de hora" debe encontrarse apagada para que este ajuste se encuentre disponible. El botón "+" aumentará la hora. El botón "-" disminuirá la hora.
Formato de hora (si así está equipado)	Este ajuste le permite establecer el formato de tiempo (AM/ PM). "Sincronización de hora" debe encontrarse apagada para que este ajuste se encuentre disponible. La opción "12 hrs" establecerá un formato de 12 horas. La opción "24 hrs" establecerá un formato de 24 horas.
Ajuste de fecha	Este ajuste le permite establecer la fecha.
Mostrar hora en la barra de estado	Este ajuste le permite mostrar la hora en la barra de estado del radio.
Mostrar hora y fecha cuando la pantalla esté apagada	Este ajuste le permite mostrar la hora y la fecha mientras la pantalla está apagada. Las opciones disponibles son "Encendido" y "Apagado".

Teléfono / Conexión inalámbrica

Quando se presiona el botón de Teléfono/Conexión inalámbrica en la pantalla, el sistema muestra las opciones relacionadas con la conectividad inalámbrica de un dispositivo de audio externo o un teléfono inteligente. Se puede acceder a la lista de dispositivos de audio o teléfonos enlazados desde este menú.

NOTA: Dependiendo de las opciones del vehículo, las características pueden variar.

den variar.

Nombre del ajuste	Descripción
Administrador del dispositivo	Este ajuste abrirá la pantalla principal del administrador del dispositivo.
No molestar todo	Este ajuste abrirá los ajustes del menú de configuración "No molestar". Los ajustes son encender y apagar.
Habilitar dos teléfonos activos.	Este ajuste habilitará o deshabilitará dos teléfonos activos con el vehículo. Las opciones disponibles son "Encendido" y "Apagado".
Mensajes emergentes del teléfono en la pantalla del módulo de instrumentos	Este ajuste activará el mostrar los mensajes emergentes del teléfono en la pantalla del módulo de instrumentos.

Voz (si así está equipado)

Quando se presiona el botón "Voz" en pantalla, el sistema muestra las opciones relacionadas a la característica de reconocimiento de voz:

NOTA: Dependiendo de las opciones del vehículo, las características pueden variar.

Nombre del ajuste	Descripción
Opciones de voz	Este ajuste le permite cambiar las opciones/género de voz del radio a "masculino" o "femenino".
Palabra de activación	Este ajuste le permite establecer una palabra para "activar" el reconocimiento de voz. Las opciones son "Apagado", "Hey, Uconnect" y "Hey, Alfa"



Nombre del ajuste	Descripción
Interrupción de voz	Este ajuste le permite responder antes que el sistema termine la solicitud. Las opciones disponibles "Encendido" y "Apagado"
Mostrar lista de comandos	Este ajuste le permitirá activar o desactivar la lista de comandos. La opción "Siempre", mostrará la lista de comandos siempre. La opción "Con ayuda" mostrará la lista de comandos y proporcionará una descripción breve de lo que hace el comando. La opción "Nunca" desactivará la lista de comandos.

Navegación (si así está equipado)

Después de presionar el botón de "Navegación" en la pantalla, el sistema mostrará las opciones relacionadas con el sistema de navegación integrado al vehículo. Estos ajustes pueden cambiar los íconos mostrados en pantalla, cómo se calcula el tiempo estimado de llegada y tipos de ruta.

Para más información, consulte el manual del propietario de su radio.

Cámara (si así está equipado)

Después de presionar el botón de "Cámara" en la pantalla, el sistema mostrará las opciones relacionadas con las características de la cámara del vehículo.

NOTA: Dependiendo de las opciones del vehículo, las características pueden variar.

Nombre del ajuste	Descripción
Retraso de la cámara ParkView (si así está equipado)	Este ajuste aumentará el tiempo de retardo de apagado de la cámara de reversa al salir de reversa.
Líneas activas de cámara de reversa ParkView (si así está equipado)	Este ajuste activará o desactivará las líneas guía activas de la cámara de reversa.
Retardo de cámara de vista envolvente (si así está equipado)	Este ajuste aumentará el tiempo de retardo de apagado de la cámara de vista envolvente cuando se sale de reversa.
Guías de cámara de vista envolvente (si así está equipado)	Este ajuste encenderá o apagará las guías de la cámara de vista envolvente.

Espejos y limpiadores

Después de presionar el botón "Espejos & limpiadores" en pantalla, el sistema mostrará las opciones relativas a los espejos y limpiadores del vehículo.

NOTA: Dependiendo de las opciones del vehículo, las características pueden variar.

Nombre del ajuste	Descripción
Limpiaparabrisas sensibles a la lluvia (si así está equipado)	Este ajuste encenderá o apagará los sensores de lluvia de los limpiadores.
Faros con limpiadores (si así está equipado)	Este ajuste encenderá los faros cuando se activen los limpiadores. Las opciones de ajuste son "Encendido" y "Apagado".



Nombre del ajuste	Descripción
Espejos exteriores plegables automáticamente (si así está equipado)	Este ajuste plegará los espejos laterales automáticamente. Las opciones son "Encendido" y "Apagado".

Luces

Después de presionar el botón "Luces" en pantalla, el sistema mostrará las opciones relativas a las luces exteriores e interiores del vehículo.

NOTA:

- Cuando la característica "Luces de día" es seleccionada, las luces de día pueden activarse o desactivarse. Esta característica está disponible en donde la legislación del país donde adquirió el vehículo lo permita.
- Dependiendo de las opciones del vehículo, las características pueden variar.

Nombre del ajuste	Descripción
Faros con luces altas automáticas (si así está equipado)	Este ajuste le permitirá activar o desactivar las luces altas automáticas.

Nombre del ajuste	Descripción
Sensibilidad de luces automáticas (si así está equipado)	Este ajuste le permitirá establecer la sensibilidad de las luces automáticas dependiendo de la luz ambiental. A mayor sensibilidad, menor será la variación de luz exterior necesaria para encender las luces exteriores (por ejemplo, con un ajuste en el nivel 3, durante la puesta del sol, las luces se encenderán antes que en los niveles 1 y 2). Los niveles disponibles son "Nivel 1: Sensibilidad Mínima", "Nivel 2: Sensibilidad Media" y "Nivel 3: Sensibilidad Máxima".
Retardo de apagado de faros	Este ajuste le permitirá establecer el tiempo en que los faros se apagarán después de apagar el vehículo. Las opciones disponibles son "0 segundos", "30 segundos", "60 segundos" y "90 segundos".
Iluminación de aproximación (si así está equipado)	Este ajuste le permitirá establecer el tiempo en que los faros se apagarán después de desbloquear el vehículo. Las opciones disponibles son "0 segundos", "30 segundos", "60 segundos" y "90 segundos".
Luces de bienvenida (si así está equipado)	Este ajuste le permitirá activar o desactivar las luces de bienvenida.
Luces de día	Este ajuste le permitirá activar o desactivar las luces de día.



Nombre del ajuste	Descripción
Atenuación de faros	Este ajuste atenuará los faros al conducir en el lado opuesto del camino. Las opciones disponibles son "Encendido" y "Apagado".
Destello de luces al bloquear	Este ajuste le permitirá activar o desactivar el destello de luces cuando se presiona el botón de bloqueo en el transmisor.
Iluminación inteligente de ambiente	Este ajuste le permitirá cambiar el color de la luz ambiental al interior del vehículo. Las opciones disponibles son "Color 1" a "Color 5".
Iluminación interior de ambiente	Este ajuste le permitirá cambiar el brillo de la luz ambiental al interior del vehículo. Las opciones disponibles son "Nivel 1" a "Nivel 6".
Faros con la dirección (si así está equipado)	Este ajuste le permitirá activar o desactivar los faros con dirección.

Frenos

Después de presionar el botón "Frenos" en pantalla, los siguientes ajustes estarán disponibles.

NOTA: Dependiendo de las opciones del vehículo, las características pueden variar.

Nombre del ajuste	Descripción
Freno de estacionamiento eléctrico automático	Este ajuste le permitirá activar o desactivar la aplicación automática del freno de estacionamiento eléctrico.

Nombre del ajuste	Descripción
Servicio de frenos	Este ajuste le permitirá retraer los frenos para servicio.
Hold 'N Go (si así está equipado)	Este ajuste le permitirá activar o desactivar el sistema Hold N' Go.

Puertas & Seguros

Después de presionar el botón "Puertas y seguros" en la pantalla, el sistema mostrará las opciones relativas al bloqueo y desbloqueo del vehículo.

NOTA: Dependiendo de las opciones del vehículo, las características pueden variar.

Nombre del ajuste	Descripción
Bloqueo automático de las puertas	Este ajuste le permitirá establecer si las puertas se bloquearán automáticamente cuando el vehículo alcance los 20 km/h (12 mph).
Desbloqueo automático de las puertas al salir	Este ajuste desbloqueará las puertas cuando cualquiera de las puertas es abierta desde el interior.
Destello de luces al bloquear	Este ajuste le permitirá activar o desactivar el destello de luces cuando se presiona el botón de bloqueo en el transmisor.



Nombre del ajuste	Descripción
Claxon al bloquear	Este ajuste permitirá la activación del claxon cuando se presiona el botón de bloqueo en el transmisor. El ajuste "Apagado" no permitirá la activación del claxon cuando se presiona el botón de bloqueo en el transmisor. El ajuste "1ra presión" permitirá la activación del claxon cuando se presiona el botón de bloqueo una vez. El ajuste "2da presión" permitirá la activación del claxon cuando se presione el botón de bloqueo dos veces.
Claxon con arranque remoto (si así está equipado)	Este ajuste permitirá la activación del claxon cuando se activa el arranque remoto desde el transmisor.
Desbloqueo de puerta remoto, Bloqueo de puertas / Desbloqueo con 1ra presión del transmisor	Este ajuste modificará cuantas presiones en el botón de desbloqueo se necesitan para desbloquear todas las puertas. El ajuste "Puerta del conductor" sólo desbloqueará la puerta del conductor con la primera presión del botón de desbloqueo. El ajuste "Todas las puertas" desbloqueará todas las puertas con una presión del botón de desbloqueo.
Entrada pasiva	Este ajuste le permitirá activar o desactivar la característica de entrada pasiva (Keyless Enter-N-Go).

Nombre del ajuste	Descripción
Alerta de compuerta trasera/levadiza	Este ajuste permitirá la activación de una alerta sonora cuando la compuerta trasera se encuentra abriéndose o cerrándose. Las opciones seleccionables son "Encendido" y "Apagado".
Ángulo de compuerta trasera/levadiza	Este ajuste permitirá personalizar el ángulo de apertura de la compuerta trasera. Las opciones seleccionables son "Personalizado", "Nivel 1", "Nivel 2", "Nivel 3" y "Nivel 4".
Compuerta levadiza manos libres (si así está equipado)	Este ajuste le permitirá encender o apagar la Compuerta levadiza eléctrica. Las opciones seleccionables son "Encendido" y "Apagado".

Asientos & Confort (si así está equipado)

Después de presionar el botón de "Asientos & Confort", el sistema mostrará las opciones relacionadas con los sistemas de confort cuando se ha activado el arranque remoto o se ha encendido el vehículo.

NOTA: Dependiendo de las opciones del vehículo, las características pueden variar.

Nombre del ajuste	Descripción
Encendido automático sistemas de confort (si así está equipado)	Este ajuste activará los sistemas de confort del vehículo y asientos con calefacción (si así está equipado) o volante con calefacción (si así está equipado) cuando el vehículo está en modo de arranque remoto o se arranca la ignición. El ajuste "Apagado" no activará los sistemas de confort. El ajuste "Arranque remoto" sólo activará los sistemas de confort al utilizar el arranque remoto. El ajuste "Todos los arranques" activará los sistemas de confort cada vez que el vehículo sea encendido

Opciones de apagado de motor

Después de presionar el botón "Opciones de apagado de motor" en pantalla, el sistema mostrará las opciones relacionadas con el apagado del motor. Estas opciones se activarán cuando el interruptor de ignición es colocado en Apagado.

NOTA: Dependiendo de las opciones del vehículo, las características pueden variar.

Nombre del ajuste	Descripción
Retardo de apagado de radio	Este ajuste mantendrá encendido el radio por el tiempo seleccionado después del apagado del motor. Cuando se abre la puerta, la electrónica del vehículo se desactivará. Los ajustes disponibles son "0 minutos" y "20 minutos".

Nombre del ajuste	Descripción
Apagado del radio con puerta	Este ajuste mantendrá el radio encendido al abrir alguna de las puertas o hasta que se alcance el tiempo de retarde de apagado del radio. Los ajustes disponibles son "Encendido" y "Apagado".
Retardo de apagado de los faros	Este ajuste le permitirá ajustar el tiempo en que se mantendrán las luces encendidas después del apagado del motor. El botón "+" aumentará el tiempo. El botón "-" disminuirá el tiempo.
Ventanas con transmisor	Este ajuste le permitirá controlar las ventanas mientras el vehículo se encuentra apagado. Los ajustes disponibles son "Encendido" y "Apagado".

Audio

Después de presionar el botón "Audio" en pantalla, el sistema mostrará las opciones relativas al sistema de sonido del vehículo. Estos ajustes pueden cambiar la ubicación del sonido dentro del vehículo, ajustar el nivel de bajos y agudos e iniciar la reproducción automática de un dispositivo de audio o teléfono inteligente.

NOTA: Dependiendo de las opciones del vehículo, las características pueden variar.

Nombre del ajuste	Descripción
Balance/Desvanecimiento (si así está equipado)	Esta opción le permitirá ajustar los niveles específicos para las bocinas delanteras/traseras e izquierdas/derechas del vehículo. El ícono de la bocina puede moverse para ajustar la ubicación del sonido.



Nombre del ajuste	Descripción
Ecuizador	Esta opción le permitirá ajustar los rangos de audio "Bajos", "Medios" y "Altos".
Volumen Ajustado a la Velocidad	Esta opción le permitirá ajustar el volumen cuando la velocidad aumenta. Con un ajuste alto, el volumen aumentará más a medida que el vehículo va más rápido. Los ajustes disponibles son "Apagado", "1", "2" y "3".
Sonido Envolvente (sí así está equipado)	Este ajuste encenderá o apagará el sistema de sonido envolvente.
Auto Play (sí así está equipado)	Este ajuste iniciará automáticamente la reproducción de un dispositivo conectado.
Encendido automático del radio (sí así está equipado)	Este ajuste encenderá automáticamente el radio cuando arranca el vehículo. Los ajustes disponibles son "Apagado", "Encendido" y "Recordar último estado". Con el ajuste "Recordar último estado", el sistema reanudará la operación del radio conforme se encontraba antes de apagar el vehículo.
Apagado del radio con puerta	Este ajuste mantendrá el radio encendido al abrir alguna de las puertas o hasta que se alcance el tiempo de retarde de apagado del radio. Los ajustes disponibles son "Encendido" y "Apagado".
Sonoridad	Este ajuste mejora la calidad de sonido a volúmenes bajos. Las opciones disponibles son "Encendido" y "Apagado".

Nombre del ajuste	Descripción
Ajuste de volumen	Este ajuste le permitirá ajustar el nivel de volumen del radio para cada modo (Medios, Teléfono, Navegación, etc.). Puede establecer el volumen en un valor entre 0 a 38.

Notificaciones

Cuando se presiona el botón de Notificaciones en la pantalla, el sistema mostrará las opciones relativas al sistema de Notificaciones.

NOTA: Dependiendo de las opciones del vehículo, las características pueden variar.

Nombre del ajuste	Descripción
Sonidos de Notificaciones	Este ajuste controla el sonido de notificaciones que se reproduce cada una que se recibe notificación. Las opciones disponibles son "Encendido" y "Apagado".
Ventanas emergentes del cajón de aplicaciones favoritas	Este ajuste encenderá o apagará las ventanas emergentes del cajón de aplicaciones emergentes favoritas.
Ventanas emergentes del cajón de aplicaciones emergentes no favoritas	Este ajuste encenderá o apagará las ventanas emergentes del cajón de aplicaciones emergentes no favoritas.
Notificaciones emergentes de nuevos mensajes	Este ajuste encenderá o apagará las notificaciones emergentes para nuevos mensajes de texto de cualquier teléfono conectado.



Nombre del ajuste	Descripción
Mensaje de llamadas perdidas	Este ajuste encenderá o apagará las notificaciones emergentes para llamadas perdidas recibidas/guardadas de cualquier teléfono conectado.
Ventanas emergentes de navegación	Este ajuste activa o desactiva la recepción y almacenamiento de alertas de navegación predictiva.
Ventanas emergentes de estado de la superficie de carga inalámbrica	Este ajuste encenderá o apagará las ventanas emergentes del estado de la superficie de carga inalámbrica.

Configuración SiriusXM® (si así está equipado)

Después de presionar el botón de SiriusXM® Setup (Configuración Sirius) en pantalla, el sistema mostrará las opciones relativas al radio satelital SiriusXM®. Estos ajustes pueden ser usados para omitir canales de radio específicos o reiniciar la reproducción de canciones favoritas desde el inicio.

NOTA:

- Se requiere de una suscripción a radio satelital SiriusXM® para que los ajustes se encuentren disponibles.
- Dependiendo de las opciones del vehículo, las características pueden variar.

Nombre del ajuste	Descripción
Cuenta SiriusXM®, Perfil y Ajustes	Este ajuste lo redireccionará al menú de ajustes de SiriusXM® del menú SiriusXM®
Bloquear explícitos	Este ajuste le bloquear o saltar contenido con la etiqueta "explícito". Los ajustes disponibles son "Encendido" y "Apagado".

Geolocalización (si así está equipado)

Después de presionar el botón de Geolocalización en la pantalla, el siguiente ajuste estará habilitado:

NOTA: Dependiendo de las opciones del vehículo, las características pueden variar.

Nombre del ajuste	Descripción
Geolocalización	Este ajuste activará o desactivará la geolocalización.

Actualizaciones de Software

Cuando se presiona el botón de actualización de Software en la pantalla, el sistema mostrará información sobre la actualización del software del sistema Uconnect.

NOTA: Dependiendo de las opciones del vehículo, las características pueden variar.

Nombre del ajuste	Descripción
Descargas de Software por Wi-Fi	Esta configuración permitirá que las actualizaciones de software se realicen a través de Wi-Fi. Las opciones seleccionables para la configuración son "Encendido" y "Apagado".

Información del sistema

Cuando se presiona el botón de Información del sistema en la pantalla, el sistema mostrará información sobre el sistema de radio.

NOTA: Dependiendo de las opciones del vehículo, las características pueden variar.



Nombre del ajuste	Descripción
Licencia de Software	Esto mostrará la pantalla de información de licenciamiento de software.
Versión de la información	Cuando esta configuración se selecciona, aparecerá una pantalla con la versión de la información, mostrando información de la versión de su radio.
Información de la licencia	Cuando esta configuración se selecciona, aparece una pantalla con la información de la licencia, mostrando la información de la licencia de su radio.

Restaurar la configuración

Después de presionar el botón de “Restaurar la configuración” en la pantalla, el sistema mostrará las opciones relacionadas con el restablecimiento del sistema Uconnect. Estos ajustes pueden eliminar la información personal y restablecer los ajustes seleccionados en otros menús del sistema.

NOTA:

- Si desea o necesita realizar un restablecimiento del sistema, usted puede realizarlo seleccionando un elemento dedicado en el menú de ajustes/configuración del sistema Uconnect, presionando y manteniendo presionado el botón de Encendido/Apagado a un costado del selector de velocidades, o presionar y mantener presionado el botón de Encendido/Apagado en la pantalla táctil por más de 5 segundos.
- Dependiendo de las opciones del vehículo, las características pueden variar.

Nombre del ajuste	Descripción
Reiniciar radio	Este ajuste reiniciará el radio.

Nombre del ajuste	Descripción
Restablecer orden del cajón de aplicaciones	Este ajuste restablecerá el orden por defecto de las aplicaciones en el “cajón” de aplicaciones. Las opciones disponibles son “Sí” y “Cancelar”. También puede utilizar el botón X en pantalla para cancelar.
Restaurar aplicaciones	Este ajuste borrará todas las aplicaciones instaladas si existe algún problema al utilizar o instalar una aplicación. Las opciones disponibles son “Regresar” y “Siguiente”.
Restaurar ajustes a predefinidos	Esta opción restablecerá todos los ajustes previamente modificados a los valores originales de fábrica. NOTA: Cuando restablezca los ajustes a los valores originales de fábrica, coloque la ignición en la posición OFF (Apagado) y espere unos cuantos minutos antes de volver a encender el vehículo. Una ejecución incorrecta de esta operación y un periodo de tiempo mas corto de lo necesario entre el cambio de posición ON/RUN (Encendido/En Marcha) y OFF (Apagado) podría provocar que los ajustes de privacidad no se mantengan. En este caso, repita la operación y extienda el tiempo de espera entre el ciclo de ignición de ON/RUN (Encendido/En Marcha) y OFF (Apagado).

Nombre del ajuste	Descripción
Borrar datos personales	Este ajuste le mostrará una pantalla que le proporciona la opción de eliminar todos los datos personales del sistema, incluyendo dispositivos de conectividad inalámbrica y memorias preestablecidas. NOTA: Realizar esta función puede tardar varios minutos para completarse.
Restaurar valores de rendimiento	Este ajuste restablecerá los valores de rendimiento de su vehículo.
Restablecimiento de contraseña Wi-Fi para proyección	Este ajuste le permitirá restablecer la contraseña del Wi-Fi para la proyección de su teléfono inteligente. Las opciones disponibles son "Sí" y "Cancelar". El botón X puede utilizarse
Restablecimiento de fábrica	Este ajuste restablecerá el radio a sus ajustes de fábrica.

CONTROLES DE AUDIO EN EL VOLANTE (SI ASÍ ESTÁ EQUIPADO)

Los controles remotos del sistema de sonido están ubicados en la parte frontal del volante del lado derecho.

El tiempo que se mantenga presionado ciertos botones puede cambiar la función de éstos.

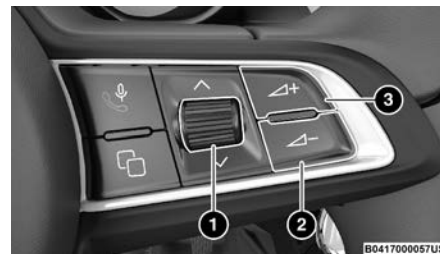

Controles de audio al volante

- 1 — Desplazarse entre estaciones de radio/pistas
- 2 — Disminuir volumen
- 3 — Aumentar volumen

Controles +/-

Utilizar estos botones en los modos Radio, Medios y Teléfono, aumentará o disminuirá el volumen.

Control giratorio/perilla del volante

- En modo radio, gire hacia arriba para seleccionar la estación de radio anterior o hacia abajo para seleccionar la siguiente.
- En modo medios, gire hacia arriba para seleccionar la pista anterior y hacia abajo para seleccionar la pista siguiente.

Controles en el túnel de transmisión

Un control giratorio/perilla está presente en el túnel central de la transmisión, al costado derecho del selector de velocidades y tiene diferente funcionalidad dependiendo del tipo de presión y/o giro.



Control giratorio/perilla en el túnel central de transmisión

Presión corta

Esto activará o desactivará la función de enmudecimiento para la reproducción de pistas de audio, estaciones de radio, reproducción en línea y llamadas entrantes.

Presión larga

Esto encenderá o apagará el sistema Uconnect.

Giro/Rotación

Esto aumentará o disminuirá el volumen.

MY CAR

My Car es una aplicación que proporciona indicadores que le ayudarán a ganar familiaridad con las capacidades de su vehículo en tiempo real.

Para acceder a las opciones de My Car, seleccione "My Car" en la pantalla táctil dentro de la pestaña "Vehículo".

My Car incluye:

- Vista general
- Explorador de modo de conducción

Presione el elemento deseado de la pantalla My Car para visualizar el contenido relativo a este.

Los siguientes párrafos describen cada característica y su operación.

Vista general

Las características principales de esta página se muestran cuando su vehículo está próximo a servicio, y el estado de sus llantas.



Vista general en My Car

Explorador de modo de conducción

Esta página le mostrará el contenido relativo al sistema Alfa DNA. Las opciones en el selector DNA son "Dynamic", "Natural" y "Advanced Efficiency". Una parte de la información que se le proporciona en la pantalla

táctil es la siguiente:

- Torque del motor
- Pedal del acelerador
- Cambios
- Frenos regenerativos
- Dirección
- AWD (tracción en todas las ruedas)



Explorador de modo de conducción en My Car

El selector del sistema DNA afectará las opciones del explorador de modo de conducción.

PÁGINAS DE DESEMPEÑO

Las páginas de desempeño es una aplicación que proporciona indicadores que le ayudarán a ganar familiaridad de las capacidades de su vehículo en tiempo real.

Para acceder a las opciones de Rendimiento, seleccione "Rendimiento" desde las cabeceiras en la parte superior dentro de la pestaña "Vehículo".

Las Páginas de Desempeño:

- Medidores técnicos
- Historial de consumo
- Medidores de accesorios

Visualización de contenido

Presione el elemento de Desempeño deseado en la pantalla táctil para ver el contenido relativo a este.

Los párrafos siguientes describen cada característica y su operación:

Medidores técnicos

Seleccionando “Medidores técnicos” mostrará los siguientes elementos:

- Presión (Turbo)
- Valor de torque del motor (Torque)



Medidores técnicos

NOTA: Los gráficos mostrados podrían cambiar dependiendo de las diferentes versiones y motores.

Historial de consumo

Seleccionando “Historial del consumo”, le

proporcionará información relativa al consumo de combustible del vehículo. Esta información puede ser desplegada en 60 muestras/unidades por minuto.



Historial de consumo

Gráfica del historial de consumo

Cada columna en la gráfica mostrará el promedio de “consumo instantáneo” registrado durante el último minuto de conducción.

La gráfica de barra se muestra en pantalla con “n ejemplos” en donde la última columna representa el último valor de consumo registrado. Esta columna se mostrará en un color más claro que las otras columnas correspondientes a consumos anteriores.

Restablecimiento de consumo

Presione el ícono de restablecimiento en pantalla para restablecer los valores de consumo. Un mensaje aparecerá en pantalla. Seleccione “Si” para restablecer el valor.

Medidores de accesorios

Seleccionando “Medidores de accesorios” le proporcionará la siguiente información:

- “Temp. aceite”: Temperatura del aceite del motor.
- “Temp. Transm.”: Temperatura de la transmisión.
- “Voltaje Batería”: Estado de carga de la batería convencional.



Medidores de accesorios

FUNCIONAMIENTO DEL RADIO Y TELÉFONOS CELULARES

En ciertas condiciones, si enciende el teléfono celular en el interior de su vehículo, el radio puede funcionar de manera errática o ruidosa. Esta condición se puede aminorar o eliminar reubicando la antena del teléfono celular. Esta condición no es perjudicial para el radio. Si el funcionamiento del radio no “mejora” satisfactoriamente al reposicionar la antena, es recomendable disminuir el volumen del radio o apagarlo durante el funcionamiento del teléfono celular cuando no use el Uconnect® (si así está equipado)

Información general

La operación de este equipo está sujeta a las



siguientes dos condiciones:

(1) es posible que este equipo o dispositivo no cause interferencia perjudicial y

(2) este equipo o dispositivo debe aceptar cualquier interferencia, incluyendo la que pueda causar su operación no deseada.

NOTA: Los cambios y modificaciones no expresadas aprobadas por la tercera parte responsable podría eliminar la autoridad en la operación del equipo.



SEGURIDAD

■ CARACTERÍSTICAS DE SEGURIDAD 199

- Sistema de frenos antibloqueo (ABS) 199
- Sistema electrónico de control de los frenos (EBC) 200

■ SISTEMAS DE CONDUCCIÓN AUXILIAR..... 205

- Monitoreo de puntos ciegos (BSM) (si así está equipado) 205
- Advertencia de colisión delantera con mitigación (FCW) (si así está equipado) 208
- Sistema de monitoreo de presión de las llantas (TPMS) 211

■ SISTEMAS DE PROTECCIÓN PARA LOS OCUPANTES..... 215

- Características de los sistemas de protección a los ocupantes 215
- Precauciones importantes de seguridad 215
- Sistemas de cinturones de seguridad 215
- Sistema de protección complementario (SRS) 223
- Sistemas de protección para niños 236

- Sistema de anclaje de asientos para niños (LATCH) 239

■ CONSEJOS DE SEGURIDAD 246

- Transportando pasajeros 246
- Transporte de mascotas 246
- Vehículos Conectados 246
- Revisiones de seguridad que debe verificar dentro del vehículo 246
- Revisiones de seguridad que debe realizar periódicamente en el exterior del vehículo 248
- Gases de escape 248
- Advertencias de Monóxido de Carbono 249



CARACTERÍSTICAS DE SEGURIDAD

Sistema de frenos antibloqueo (ABS)

El sistema de frenos antibloqueo (ABS) proporciona un aumento en la estabilidad del vehículo y en el rendimiento de los frenos en la mayoría de las condiciones de frenado. El sistema previene el bloqueo de las ruedas, y mejora el control del vehículo durante el frenado.

El ABS realiza un ciclo de auto-verificación, cada vez que se enciende el vehículo, para asegurar el correcto funcionamiento del mismo. Durante este ciclo, usted puede escuchar un ligero sonido de "clic" así como otros sonidos mecánicos relativos al motor del ABS.

El ABS se activa cuando el sistema detecta que una o más llantas comienzan a bloquearse. Condiciones en el camino como hielo, nieve, grava, zanjas, baches, cascajo o paradas de pánico son las más propicias para provocar la activación del sistema ABS.

Podría experimentar lo siguiente cuando el sistema ABS se activa:

- Sonido del motor del ABS (podría seguir trabajando por un periodo corto de tiempo después de la parada).
- Pulsaciones en el pedal del freno.

- Una ligera caída al final de la carrera del pedal del freno.

El ABS está diseñado para funcionar con las llantas montadas de agencia. El cambio o modificación de las mismas puede degradar el rendimiento del sistema ABS.



¡ADVERTENCIA!

- El sistema ABS contiene una sofisticada electrónica que puede ser susceptible a interferencia provocada por dispositivos emisores de ondas de radio potentes o mal instalados. Esta interferencia puede provocar la posible pérdida de la capacidad antibloqueo. La instalación de estos equipos debe realizarla personal calificado.
- Bombear los frenos antibloqueo puede disminuir su efectividad y podría provocar una colisión. Bombear los frenos alarga la distancia de frenado. Solamente presione el pedal de freno firmemente cuando necesite reducir la velocidad o detener el vehículo.
- El sistema ABS no puede desafiar las leyes naturales de la física ni incrementar la eficacia de frenado y dirección más allá de lo permitido por el estado del camino, las llantas y frenos del vehículo.

SEGURIDAD



¡ADVERTENCIA!

- El sistema ABS no puede evitar los accidentes, incluidos aquellos provocados por una velocidad excesiva en curva, al conducir sobre superficies con baja adherencia o en caso de acuaplaneo.
- Las capacidades del sistema ABS no deben probarse de manera irresponsable y peligrosa, comprometiendo la seguridad del conductor y de los demás.

Luz de advertencia de los frenos antibloqueo (ABS)

La luz amarilla del "Sistema de los frenos antibloqueo", se encenderá cuando la ignición se coloque en la posición de ON/RUN (encendido/en marcha) y podría permanecer encendida unos cuatro segundos.

Si la luz de advertencia del "Sistema de los frenos antibloqueo" permanece encendida o se enciende mientras conduce, indica que los frenos antibloqueo no están funcionando y necesita darle servicio. Sin embargo, el sistema de frenos convencional continuará operando normalmente si la luz de advertencia del freno ABS está encendida.

Si la luz del "Sistema de los frenos antibloqueo" está encendida, se deberá reparar el sistema de frenos lo antes posible para restablecer los beneficios del sistema

de frenos antibloqueo. Si la luz del ABS no enciende al girar el interruptor de ignición a la posición de encendido, haga que cambien el foco lo más pronto posible.

Sistema electrónico de control de los frenos (EBC)

El vehículo está equipado con un sistema de control electrónico de frenos (EBC) avanzado. Este sistema incluye el ABS (Sistema de frenos antibloqueo), BAS (Sistema Asistido de frenado), EBD (sistema de distribución electrónica de frenado), ERM (Mitigación electrónica de volcadura), ESC (Control electrónico de estabilidad), HSA (Asistente para arranque en pendiente), ICA (Asistencia de colisión en intersecciones) y TCS (Sistema de control de tracción). Todos los sistemas trabajan en conjunto para aumentar la estabilidad y el control del vehículo bajo diversas condiciones de manejo.

También su vehículo puede estar equipado con el Torque dinámico de la dirección (DST), Soporte de frenado en lluvia (RBS), Sistema de alerta de preparación de frenado (RAB) y Sistema de control de balanceo de remolque (TSC).

Sistema de asistencia de frenado (BAS)

El BAS está diseñado para optimizar la capacidad de frenado del vehículo durante maniobras de frenado de emergencia. El

sistema detecta una situación de frenado de emergencia al censar el rango y cantidad de aplicación de los frenos y aplica entonces la presión óptima a los frenos. Esto puede ayudar a reducir las distancias de frenado. El BAS complementa el sistema de frenos antibloqueo (ABS). Aplicar los frenos muy rápidamente resulta en la mejor asistencia del BAS. Para obtener los beneficios del sistema, usted debe aplicar presión de frenado continua durante la secuencia de paro (no "bombeo" los frenos). No reduzca la presión del pedal de los frenos a menos que ya no se desee continuar frenando. Una vez que se suelta el pedal de los frenos, el BAS se desactiva.



¡ADVERTENCIA!

El BAS no puede prevenir que las leyes naturales de la física actúen en el desempeño del vehículo, ni puede incrementar la eficiencia de frenado más allá de las condiciones de frenado y de la tracción de las llantas que el vehículo puede proveer. El BAS no puede prevenir accidentes, incluyendo aquellos que resulten de una excesiva velocidad al dar vueltas, seguir otros vehículos muy de cerca, o del "acuaplano". Únicamente un conductor seguro, atento y experto puede prevenir accidentes. Las capacidades del BAS no deben ser explotadas de manera peligrosa, lo que podría poner en peligro su seguridad y la de otros.

Luz de advertencia del sistema de frenos

La luz de advertencia del sistema de frenado roja se encenderá cuando el interruptor de ignición es colocado en encendido y puede permanecer por aproximadamente cuatro segundos.

Si la luz de advertencia del sistema de frenado se mantiene encendida o se enciende mientras conduce, indica un funcionamiento incorrecto del sistema y requiere de servicio inmediatamente. Si la luz de advertencia no se enciende al colocar el interruptor de ignición en la posición "encendido", lleve a repararla lo más pronto posible.

Torque dinámico de la dirección (DST)

El torque dinámico de la dirección es una característica de los módulos ESC y del EPS proporciona torque en el volante para ciertas condiciones de conducción en el que el módulo del ESC detecta la inestabilidad del vehículo. El torque que recibe el volante está destinado para ayudar al conductor a darse cuenta del comportamiento de la dirección para que sea óptima para alcanzar y mantener la estabilidad del vehículo. La única notificación que recibe el conductor es el torque aplicado al aplicado al volante.

NOTA: Esta característica está pensada para ayudar al conductor a realizar el curso correcto de acción a través de pequeños torques en el volante, lo que significa que la eficacia de la



función depende en gran medida de la sensibilidad del conductor y la reacción general al torque aplicado. Es muy importante tener en cuenta que esta característica no dirige el vehículo, lo que significa que el conductor sigue siendo responsable de la dirección del vehículo.

Distribución electrónica de fuerza de frenado (EBD)

Esta función administra la distribución de la fuerza de frenado entre los ejes delantero y trasero limitando la presión de frenado en el eje trasero. Esto es realizado para prevenir el patinamiento de las ruedas traseras y evitar la inestabilidad del vehículo al limitar la entrada en acción el ABS en el eje trasero antes que el eje delantero.

Mitigación electrónica de volcadura (ERM)

Este sistema prevé la posibilidad del levantamiento de una rueda mediante el monitoreo de la entrada del volante de la dirección y la velocidad del vehículo. Cuando el ERM determina que el rango de cambio del ángulo del volante de la dirección y la velocidad del vehículo son suficientes para ocasionar potencialmente un levantamiento de la rueda, aplica el freno de la rueda correspondiente y también reduce la potencia del motor para disminuir la posibilidad de que ocurra el levantamiento de la rueda. El ERM sólo interviene durante maniobras de conducciones

muy severas o evasivas. El ERM solamente puede reducir la posibilidad de que ocurra el levantamiento de la rueda durante maniobras de conducciones severas o evasivas. No puede evitar el levantamiento de la rueda debido a otros factores tales como la condición del camino, el salirse de la carretera o golpear objetos u otros vehículos.



¡ADVERTENCIA!

Muchos factores, como la carga del vehículo, condiciones del camino y condiciones de conducción, influyen en la posibilidad de ocurrencia de un levantamiento de rueda o volcadura. El ERM no puede prevenir todos los eventos de levantamiento de rueda o volcaduras, especialmente aquellos relativos con salidas del camino o al golpear objetos u otros vehículos. Las capacidades de los vehículos equipados con ERM no deben ser explotadas de manera peligrosa, lo que podría poner en peligro su seguridad y la de otros.

Control electrónico de estabilidad (ESC)

Este sistema mejora el control direccional y la estabilidad del vehículo bajo diversas condiciones de conducción. El ESC corrige el sobreviraje o el subviraje del vehículo compensando éstas condiciones aplicando el freno. La potencia del motor también se puede disminuir para ayudar al vehículo a mantener la trayectoria deseada.

SEGURIDAD

- **Sobreviraje** – Cuando el vehículo está girando más de lo adecuado para la posición del volante de la dirección.
- **Subviraje** – Cuando el vehículo está girando menos de lo adecuado para la posición del volante de la dirección.

El ESC usa sensores en el vehículo para determinar la trayectoria que intenta el conductor y la compara con la trayectoria real del vehículo. Cuando la trayectoria real no concuerda con la trayectoria deseada, el ESC aplica el freno de la rueda correspondiente para ayudar a contrarrestar la condición de sobreviraje o de subviraje.

La “Luz indicadora de activación/Mal funcionamiento del ESC” localizada en el módulo de instrumentos, empezará a destellar en cuanto las llantas pierdan tracción, el sistema ESC se activa. La “Luz indicadora de activación/Mal funcionamiento del ESC” también destella cuando el TCS está activo. Si la “Luz indicadora de activación/Mal funcionamiento del ESC” empieza a destellar mientras acelera, suelte el acelerador y aplique tan poco acelerador como sea posible. Asegúrese de adaptar su velocidad y manejo a las condiciones predominantes del camino.

**¡ADVERTENCIA!**

- El control electrónico de estabilidad (ESC) no puede evitar que las leyes naturales de la física actúen sobre el vehículo, tampoco puede aumentar la tracción proporcionada por las condiciones del camino. El ESC no puede evitar accidentes, incluyendo los que resulten de una excesiva velocidad al dar vueltas, de conducir en superficies muy resbalosas o el acuaplaneo. El ESC no puede evitar accidentes, incluyendo los que resulten de la pérdida de control del vehículo debido a un manejo inadecuado de las condiciones. Sólo un conductor precavido, atento y hábil puede evitar accidentes. Nunca abuse de las capacidades de un vehículo equipado con ESC conduciendo de una manera temeraria o peligrosa que pueda poner en peligro la seguridad del usuario o la seguridad de otras personas.

**¡ADVERTENCIA!**

- Modificaciones al vehículo, o un pobre mantenimiento, pueden cambiar las características de su vehículo, y pueden afectar negativamente a la operación del sistema ESC. Los cambios al sistema de dirección, suspensión, frenos, tipo y tamaño de ruedas, pueden afectar negativamente el rendimiento del sistema ESC. Llantas infladas incorrectamente o con un desgaste disparado también pueden reducir el rendimiento del sistema ESC. Cualquier modificación del vehículo que reduzca la efectividad del sistema ESC puede aumentar el riesgo de pérdida de control del vehículo, volcaduras, lesiones severas o la muerte.

Modos de operación del ESC

Dependiendo del modelo y modo de operación, el sistema ESC puede tener múltiples modos de operación.

ESC encendido

Este es el modo de normal de operación del ESC. Cada vez que el vehículo se enciende el sistema ESC estará en esta modalidad. Esta modalidad debe ser usada en la mayoría de las situaciones de manejo. Los modos alternativos del ESC deben ser usados por razones específicas, descritas a continuación.

ESC totalmente apagado

Para ingresar al modo "Totalmente apagado", gire el selector DNA a la posición de apagado por 2 segundos mientras el vehículo está detenido con el motor encendido. Después de dos segundos, se emitirá una alerta sonora, la luz indicadora de "ESC apagado" se encenderá en el módulo de instrumentos. Para encender el ESC nuevamente, gire el selector del sistema Alfa DNA a la posición de apagado por dos segundos y el sistema se colocará en el modo "d".

**¡ADVERTENCIA!**

- Con el ESC en modo "Totalmente apagado", las características de estabilidad y reducción de torque del motor se desactivarán. Por lo tanto la estabilidad mejorada del vehículo ofrecida por el sistema ESC no estará disponible. En una maniobra evasiva de emergencia, el sistema ESC no se activará para asistir en el mantenimiento de estabilidad. El ESC en modo "Totalmente apagado" está pensado para un uso fuera del camino.



¡ADVERTENCIA!

- ❑ Con el ESC apagado, la estabilidad mejorada del vehículo ofrecida por el sistema ESC no estará disponible. En una maniobra evasiva de emergencia, el sistema ESC no se activará para asistir en el mantenimiento de estabilidad. El ESC en modo “Totalmente apagado” está pensado para un uso fuera del camino.
- ❑ El control electrónico de estabilidad (ESC) no puede evitar que las leyes naturales de la física actúen sobre el vehículo, tampoco puede aumentar la tracción proporcionada por las condiciones del camino. El ESC no puede evitar accidentes, incluyendo los que resulten de una excesiva velocidad al dar vueltas, de conducir en superficies muy resbalosas o el acuaplaneo. El ESC no puede evitar accidentes, incluyendo los que resulten de la pérdida de control del vehículo debido a un manejo inadecuado de las condiciones.

Luz indicadora de activación/mal funcionamiento del ESC y luz indicadora de apagado del ESC



La “luz indicadora de activación/Luz indicadora de mal funcionamiento” en el módulo de instrumentos enciende cuando el interruptor de ignición se coloque en la posición de encendido. Se

debe apagar cuando el motor está funcionando. Si la “luz indicadora de activación/Luz indicadora de mal funcionamiento” enciende continuamente con el motor funcionando, se ha detectado una falla en el sistema ESC. Si está luz permanece encendida continuamente con el motor funcionando. Un mal funcionamiento se ha detectado en el sistema ESC. Si está luz permanece encendida después de varios ciclos de ignición y el vehículo ha sido conducido varios kilómetros (millas) a velocidades mayores de 48 km/h (30 mph), vea a su Distribuidor Autorizado tan pronto como sea posible para que se diagnostique y corrija el problema.

Esta luz (ubicada en el módulo de instrumentos) comienza a destellar al momento que se pierde la tracción en una llanta y el ESC se activa. También destellará cuando el TCS se activa. Si la luz indicadora comienza a destellar durante una aceleración, reduzca la presión sobre el pedal del acelerador y aplique la menor cantidad de aceleración posible. Asegúrese de adaptar su velocidad y manejo a las condiciones presentes en el camino.



La “luz indicadora de ESC apagado” indica que el cliente ha seleccionado tener el control electrónico de estabilidad (ESC) modo reducido.

- ❑ La “Luz indicadora de activación/Luz indicadora de mal funcionamiento” y la “luz indicadora de ESC apagado” se encienden momentáneamente cada vez que se en-

ciende el interruptor de ignición.

- ❑ Cada vez que se enciende la ignición, se activa el sistema ESC, aún si previamente se hubiera desactivado previamente.
- ❑ El sistema ESC emite sonidos de zumbido o chasquido cuando está activo. Esto es normal; los sonidos cesarán cuando el ESC se vuelva inactivo después de la maniobra que ocasionó la activación del ESC.

Señal de frenado de emergencia (ESS, si así está equipado)

El ESS activa las luces de advertencia/intermitentes a una velocidad mayor al aplicar una fuerte presión del freno. El ESS sólo se activará cuando la velocidad sea mayor a los 50 km/h (31 mph). El ESS opera independientemente de las otras luces, y se encenderá o apagará automáticamente. Esto le indica a los demás que el vehículo se ha detenido repentinamente.

NOTA:

- ❑ Una luz de advertencia se encenderá dentro del módulo de instrumentos para informarle al conductor que la característica ESS se ha activado.
- ❑ Cuando arrastre un remolque, el ESS también activará las luces de advertencia del remolque.

Asistencia de arranque en pendientes (HSA)

El sistema HSA está diseñado para mitigar el deslizamiento cuesta abajo mientras arranca desde el alto total estando en una pendiente. Si el conductor libera el freno mientras está detenido en una pendiente el HSA mantendrá la presión de frenado durante un periodo corto período. Si el conductor no aplica el acelerador antes de que finalice el tiempo, el sistema liberará la presión del freno y el vehículo rodará bajando la pendiente.

Las siguientes condiciones se deben cumplir para que se active el HSA:

- La característica debe estar activa
- El vehículo debe estar detenido.
- El freno de estacionamiento debe estar liberado.
- La puerta del conductor debe encontrarse cerrada.
- El vehículo debe estar sobre una pendiente de grado suficiente.
- La selección de la velocidad debe coincidir con la dirección del vehículo en la pendiente (por ejemplo el vehículo apuntando cuesta arriba estará en una velocidad hacia delante, el vehículo retrocediendo cuesta arriba estará en reversa).
- La HSA funcionará en reversa y en todas las velocidades de avance cuando se cumple el criterio de activación. El sistema no

se activará si el vehículo se coloca en "N" (neutral) o "P" (estacionamiento).



¡ADVERTENCIA!

Habrán situaciones en pendientes menores con un vehículo cargado o mientras se arrastra un remolque, en que no se activará el sistema y puede ocurrir un ligero rodamiento, como lo son pendientes o colinas menores o viajar con el vehículo cargado. El HSA no es un sustituto del completo involucramiento mientras conduce. Siempre es responsabilidad del conductor estar atento con la distancia entre otros vehículos, personas y objetos, además de la operación de los frenos para asegurar un manejo seguro del vehículo en cualquier condición de camino. Para mantener un control seguro del vehículo, es requerida la completa atención mientras conduce. De lo contrario puede provocar accidentes y/o lesiones serias.

Ayuda al freno en lluvia (RBS)

La ayuda al freno en lluvia puede mejorar el rendimiento de frenado en condiciones húmedas. Se aplicará periódicamente una pequeña cantidad de presión en el freno para eliminar cualquier acumulación de agua en los discos de freno delanteros. Sólo funciona cuando los limpiaparabrisas están en el modo de LO o HI, no funciona en el modo intermitente. Cuando la ayuda al freno en lluvia está activo, no habrá ninguna notificación para conductor y no se requiera intervención

alguna por parte del conductor.

Alerta de preparación de frenado (RAB)

La alerta de frenado puede reducir el tiempo necesario para alcanzar a frenar en situaciones de emergencia. Se anticipa a una situación de frenado de emergencia monitoreando la rapidez y el acelerador al liberarlo el conductor. El EBC preparará al sistema de frenos para una parada de emergencia.

Sistema de control de tracción (TCS)

Este sistema realiza un monitoreo a la cantidad de vueltas de la rueda en cada una de las ruedas motrices. Si se detecta que la rueda está patinando, se aplica presión del freno a la rueda o ruedas patinando y la potencia del motor se reduce para proporcionar una mejora en la aceleración y estabilidad. Una característica del sistema TCS, el diferencial limitado del freno (BLD), funciona de manera similar a un diferencial de deslizamiento limitado y controla el patinaje de la rueda a través de un eje impulsado. Si una rueda en un eje impulsado está girando más rápido que la otra, el sistema aplicará el freno en la rueda que está girando más rápido. Esto permitirá que se aplique más torsión del motor a la rueda que no está patinando. Esta característica permanece activa aun cuando el sistema TCS y el ESC se encuentren en la modalidad de "Parcialmente apagado".



SISTEMAS DE CONDUCCIÓN AUXILIAR

Monitoreo de puntos ciegos (BSM) (si así está equipado)

El sistema de monitoreo de puntos ciegos (BSM) utiliza dos sensores a base de radar, ubicados dentro de la fascia de la defensa trasera, para detectar vehículos autorizados para conducir en carreteras (automóviles, camiones, motocicletas, etc.) que entran en las zonas de puntos ciegos por la parte trasera, delantera y lateral del vehículo.

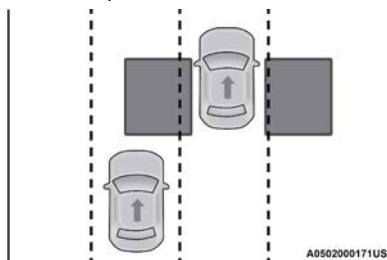

Zonas de detección trasera

Cuando se enciende el vehículo, se ilumina momentáneamente la luz de advertencia del BSM en ambos espejos retrovisores exteriores para avisar al conductor que el sistema está en operación. Los sensores del sistema BSM funcionan cuando el vehículo está en cualquier velocidad hacia el frente.

La zona de detección del BSM abarca aproximadamente un carril en ambos lados del vehículo 3.8 m (12 pies). La zona inicia en el costado del vehículo, cerca del pilar B, y se extiende aproximadamente 3 m (10 pies) hacia atrás del vehículo. El sistema BSM monitorea las zonas de detección en ambos lados cuando la velocidad del vehículo llega a 10 km/h (6 mph) o más y alertará al conductor si hay vehículos en estas zonas.

NOTA:

- El sistema BSM NO alertará al conductor de los vehículos que se acercan rápidamente y que están fuera de las zonas de detección.
- La zona de detección del sistema BSM NO cambia si su vehículo está arrastrando un remolque. Por lo tanto, antes de cambiar de carril verifique visualmente que el carril adyacente esté libre para su vehículo y el remolque. Si el remolque u otro objeto (por ejemplo, bicicleta o equipo deportivo) se extiende más allá del costado de su vehículo, puede ocasionar detecciones falsas en el remolque, y falsas alertas cuando se utilicen las direccionales.

El sistema BSM puede bloquearse si se acumula nieve, hielo, barro u otras contaminaciones de la carretera en la fascia trasera / defensa donde se encuentran los sensores de radar. El sistema también puede detectar un bloqueo si el vehículo se opera en áreas

SEGURIDAD

con retornos de radar extremadamente bajos, como un desierto o paralelo a una gran caída de elevación. Si se detecta un bloqueo, aparecerá el mensaje "Punto ciego temporalmente no disponible, Limpie las esquinas traseras" en el módulo de instrumentos, se iluminarán las dos luces de los espejos y no se producirán las alertas de BSM y RCP. Esta es una operación normal. El sistema se recuperará y reanudará automáticamente la función cuando la condición desaparezca. Para minimizar el bloqueo del sistema, no bloquee el área de la fascia trasera / defensa donde están ubicados los sensores de radar con objetos extraños (calcomanías para defensas, porta bicicletas, etc.) y manténgala libre de contaminación de la carretera.



Ubicación del sensor de radar

El sistema BSM notifica al conductor de objetos en las zonas de detección iluminando la luz de advertencia del BSM ubicada en los espejos exteriores. Adicionalmente, al activar la direccional correspondiente al costa-

do donde existe una alerta, una alerta sonora se escuchará. Durante la reproducción de esta alerta, el volumen del radio disminuirá. Consulte “Modos de operación” para más información.



Ubicación de la luz de advertencia

Como parte del sistema de asistencia de mantenimiento de carril, si el vehículo comienza a virar al carril contigua que tiene un LED indicativo activo, el LED destellará si se aplica fuerza de torque para guiar el vehículo de regreso al centro del carril original.

El sistema BSM monitorea la zona de detección a partir de tres puntos de entrada diferentes (lateral, trasero y delantero) durante la conducción para detectar si es necesario emitir una alerta. El sistema BSM emitirá una alerta al detectar ingresos a estos tipos de zonas.

Ingreso por el costado

Vehículos que se mueven en los carriles adyacentes por cualquiera de los lados del vehículo.

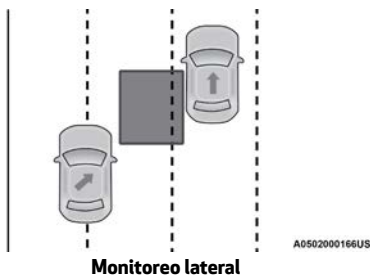

Ingreso por la parte trasera

Vehículos que se aproximan por detrás de su vehículo por cualquier lado y que entran a la zona de detección con una velocidad relativa menor de 48 km/h (30 mph).

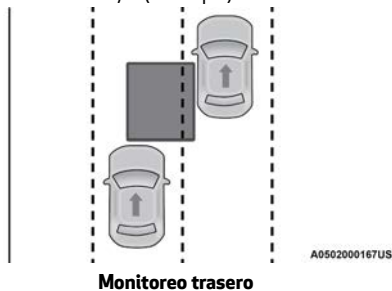

Rebasando

Si rebasa a otro vehículo lentamente (a una velocidad relativa menor de 16 km/h (10 mph) y el vehículo permanece en el punto ciego durante aproximadamente 1.5 segundos, la luz de advertencia se iluminará. Si la diferencia de velocidad entre los dos vehícu-

los es mayor de 24 km/h (15 mph), la luz de advertencia no se iluminará.

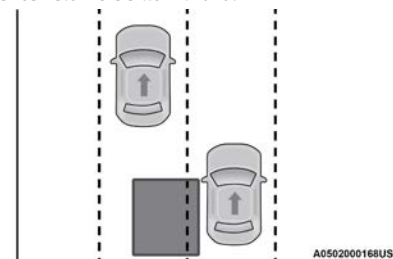

Rebasando/Aproximándose

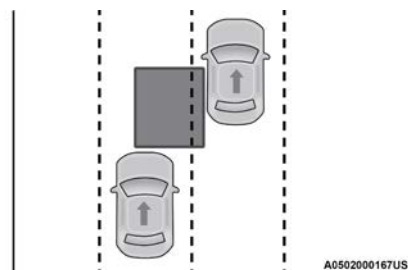

Rebasando/Pasando

El sistema BSM no está diseñado para emitir una alerta sobre objetos fijos como vallas de seguridad, postes, muros, follaje, bordes, etc. Sin embargo, el sistema ocasionalmente puede advertir de dichos objetos. Esto es un funcionamiento normal y su vehículo no requiere servicio.

El sistema BSM no le advertirá de los objetos que se desplazan en la dirección opuesta



del vehículo en carriles adyacentes.

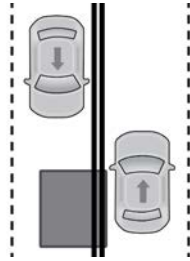

A0502000165US

Tráfico en sentido contrario



¡ADVERTENCIA!

El sistema de monitoreo de puntos ciegos únicamente es un auxiliar para ayudar a detectar objetos que se encuentren en las zonas de puntos ciegos. El sistema BSM no está diseñado para detectar peatones, ciclistas o animales. Aunque su vehículo esté equipado con el sistema BSM, siempre revise los espejos del vehículo, voltee sobre su hombro y utilice las direccionales antes de cambiar de carril. Si no lo hace podrían producirse lesiones graves o la muerte.

Trayectoria transversal trasera (RCP)

La característica de trayectoria transversal trasera (RCP) está diseñada para auxiliar al conductor cuando retrocede en espacios donde su visión de los vehículos que se aproximan pudiera estar obstruida. Proceda lentamente y cautelosamente al salir del

espacio de estacionamiento hasta que el extremo trasero del vehículo quede a la vista. El sistema RCP luego tendrá una visión clara del tráfico transversal y si detecta que se aproxima un vehículo, alertará al conductor.

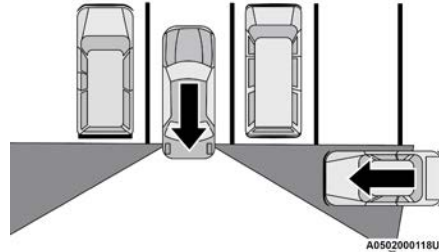

A0502000118US

Zonas de detección del RCP

El RCP monitorea las zonas de detección traseras en ambos lados del vehículo, en busca de objetos que se mueven hacia el costado del vehículo a una velocidad mínima de aproximadamente 5 km/h (3 mph), a objetos que se mueven a una velocidad máxima de aproximadamente 32 km/h (20 mph), como en situaciones de un estacionamiento.

Cuando el RCP se encuentra encendido y el vehículo se encuentra en "R" (Reversa), el conductor será alertado utilizando alertas visuales y sonoras, incluyendo la reducción del volumen del radio cada que es sistema es activado, sin importar el ajuste de alerta sonora.

NOTA: En un estacionamiento, los vehículos que se aproximan pueden no ser visibles porque son

obstruidos por los vehículos estacionados en ambos lados. Si los sensores están bloqueados por otras estructuras o vehículos, el sistema no podrá alertar al conductor.



¡ADVERTENCIA!

El RCP no es un sistema auxiliar de reversa. Está diseñado para ayudar al conductor a detectar un vehículo que se aproxima al estar en un estacionamiento. Los conductores deben tener cuidado al ir en reversa, aun cuando utilicen el RCP. Mire siempre cuidadosamente detrás del vehículo, mire hacia atrás y asegúrese que no haya peatones, animales, otros vehículos, obstrucciones o puntos ciegos antes de retroceder. Si no lo hace podrían producirse lesiones graves o la muerte.

Modos de operación de punto ciego

El BSM tiene tres modos seleccionables de operación que están disponibles en el sistema Uconnect

Alerta de punto ciego solamente luces (ajuste por defecto)

Cuando opere en el modo de alerta de punto ciego, el sistema BSM proveerá una alerta visual en el espejo retrovisor lateral apropiado con base en un objeto detectado. Sin embargo, cuando el sistema esté operando en RCP, el sistema responderá con alertas visuales y sonoras cuando esté presente un objeto de



tectado. Cuando se emite una alerta sonora, el radio enmudece.

Alerta de punto ciego luces y sonido

Cuando opere en el modo de luces/campanilla de alerta de punto ciego, el sistema BSM proveerá una alerta visual en el espejo retrovisor lateral apropiado con base en el objeto detectado. Si la direccional se activa y ésta corresponde al mismo lado del vehículo que emitió la alerta, también se emitirá una alerta sonora. Siempre que éste active una direccional y se detecte un objeto en el mismo lado al mismo tiempo, se emitirán alertas visuales y sonoras. Además de la alerta sonará el radio (si es que está encendido) enmudecerá.

Cuando el sistema esté operando en RCP, el sistema responderá con alertas visuales y sonoras cuando esté presente un objeto detectado. Cuando se solicita una alerta audible, también enmudece el radio. Se ignora el estado de las direccionales/luces de emergencia; el estado del RCP siempre solicita la campanilla.

Alerta de punto ciego apagada

Cuando se apaga el sistema BSM no habrán alertas visibles ni sonoras de los sistemas BSM o RCP.

NOTA: El sistema BSM almacenará el modo de operación actual cuando se apague el vehículo. Cada vez que se arranque el vehículo se recordará y utilizará el modo almacenado previamente.

Advertencia de colisión delantera con mitigación (FCW) (si así está equipada)

El sistema de advertencia de colisión delantera (FCW) con mitigación, alerta al conductor con advertencias auditivas y visibles (dentro de la pantalla), podría aplicar un jalón de freno para advertir al conductor cuando detecta una colisión potencial con el vehículo frente al suyo y solicita al conductor que actúe a fin de evitar o mitigar la colisión.

NOTA: El FCW monitorea la información del sensor de detección al frente así como también del EBC (Controlador electrónico de los frenos) para calcular una posible colisión delantera. Cuando el sistema determina que existe la posibilidad de una colisión delantera, se alertará al conductor con advertencias sonoras y visuales y posiblemente un ligero tirón de freno.

Si el conductor no toma acción basada en estas advertencias progresivas, el sistema proporcionará un nivel de frenado autónomo limitado para ayudar a frenar el vehículo y mitigar el potencial colisión delantera. Si el conductor reacciona a las advertencias y frena, el sistema determina que el conductor tiene la intención de evitar la colisión frenando pero que no ha aplicado con suficiente fuerza en el freno, el sistema compensará y proporcionará la fuerza de frenado adicional según sea requerida.

Si un evento que active la advertencia sucede a una velocidad por debajo de los 42 km/h (26 mph), el sistema podría proporcionar

la fuerza máxima o parcial de frenado para mitigar la potencial de colisión frontal. Si el sistema detiene el vehículo completamente, sólo se mantendrán aplicados los frenos por dos segundos y luego los liberará.



Menaje del FCW

Cuando el sistema determina que una colisión con el vehículo al frente de usted ya no es probable, la advertencia se desactivará.

NOTA:

- La velocidad mínima para la activación del FCW es 5 km/h (3 mph).
- La alerta FCW puede dispararse sobre otros objetos que no sean vehículos, como lo son las vallas de protección o los postes basados en la predicción de curso. Esto está previsto y es una parte del FCW, de su activación normal y funcionalidad.
- No es seguro probar el sistema FCW. Para prevenir daños al sistema, después de activarlo cuatro veces con un ciclo de llave, la porción activa de frenado del FCW



se desactivará hasta el siguiente ciclo de llave.

- El sistema FCW está hecho para caminos cimentados solamente. Si el vehículo es llevado por caminos todo terreno, el FCW debería ser desactivado para prevenir advertencias y campanas innecesarias.
- El sistema FCW puede desactivarse temporalmente debido a lluvias intensas, rayos solares, nieve, hielo, lodo u otras obstrucciones en la parte delantera del vehículo donde se encuentra la cámara. Si se detecta una obstrucción, se mostrará un mensaje de "FCW no disponible obstrucción de cámara" en el módulo de instrumentos y el FCW no funcionará correctamente. Si ocurre una segunda vez dentro del mismo ciclo de ignición, sólo se iluminará el indicador de FCW. Esto es una operación normal. El sistema se reestablecerá automáticamente y volverá a funcionar cuando la condición sea eliminada.



¡ADVERTENCIA!

La advertencia de colisión delantera (FCW) no está diseñada para evitar una colisión por sí sola. El conductor tiene la responsabilidad de evitar una colisión controlando el vehículo mediante el frenado y dirección. Si no se sigue esta advertencia podrían producirse lesiones graves o la muerte.

Ajustes del FCW

El menú de ajustes del FCW está ubicado en los ajustes del sistema Uconnect.

NOTA: El estado por defecto del FCW es "Encendido completo", esto le permite proporcionar advertencias y frenado autónomo en caso de una probable colisión frontal.

Cambiar el estado del FCW a "Sólo advertencia" evita que el sistema proporcione frenado autónomo, o soporte de frenado adicional en caso el conductor no esté frenando adecuadamente en caso de una potencial colisión frontal.

Cambiar el estado del FCW a "Apagado" desactiva el sistema, así que no se proporcionará advertencias o frenado autónomo en caso de una potencial colisión frontal.

NOTA: El estado del sistema FCW se mantendrá en la memoria, de un ciclo de ignición al siguiente. Si el sistema es apagado, se mantendrá así al reiniciar el vehículo.

Cambio del estado de frenado y sensibilidad del FCW

La sensibilidad y el estado del FCW son programables con el sistema Uconnect. Para cambiar la configuración del FCW y el frenado activo con la pantalla del sistema Uconnect, refiérase a la sección de "Multi-media", para mayor información.

La configuración de sensibilidad predeterminada del FCW es "Medium" (Medio) y la configuración del frenado activo es "Advertencia & Frenado". Esto permite que el sistema le advierta con alertas visuales y sonoras, de una posible colisión con el vehículo delante del suyo y aplicar el frenado autónomo.

Cambiar el estado de la configuración del FCW a "Far" (Lejos) le permite al sistema advertirle con alertas visuales y sonoras de una posible colisión con el vehículo delante del suyo cuando está más alejado y se aplica el frenado activo. Esto le da el mayor tiempo de reaccionar para evitar una posible colisión. El ajuste "lejos puede resultar en experimentar un mayor número de advertencias de posible colisión del FCW.

NOTA: El ajuste "Lejos" puede resultar en experimentar un mayor número de advertencias de colisión.

Cambiar el estado de la configuración del FCW a "Near" (Cerca), le permite al sistema alertarlo de una posible colisión con el vehículo enfrente del suyo cuando se encuentre mucho más cerca. Esta configuración proporciona menor tiempo de reacción que la configuración "Medium" (Medio) y "Far" (lejos), lo cual le permite tener una experiencia de conducción más dinámica. El ajuste "lejos puede resultar en experimentar un menor número de advertencias de posible colisión del FCW.

NOTA: El ajuste "Cerca" puede resultar en experimentar un menor número de advertencias de colisión.

NOTA:

- Cambiar el estado de configuración del FCW a "Sólo Advertencia" evita que el sistema le proporcione frenado limitado activo, o soporte adicional de frenado si el conductor no está frenando adecuadamente ante una potencial colisión frontal, pero mantiene las alertas visuales y sonoras.
- Cambiar la configuración del frenado activo a "Apagado" (Off), le previene al sistema proporcionar frenado autónomo, o fuerza de frenado adicional cuando el conductor no aplica la adecuada en caso de una potencial colisión.
- El sistema mantendrá la última configuración seleccionada por el conductor después de apagar la ignición.
- El FCW no responderá a objetos irrelevantes como objetos en el toldo, reflejos del piso, objetos que no están en el trayecto del vehículo, objetos que estén demasiado lejos, tráfico que se aproxima o vehículos al frente viajando a la misma velocidad o a mayor velocidad.
- El FCW se deshabilitará igual que el ACC con las pantallas no disponibles.

Advertencia de FCW limitado

Si el sistema se apaga y en la pantalla del módulo de instrumentos se despliega "Funcionalidad limitado Frenado de emergencia automático (AEB)", o "Funcionalidad limitada limpie el parabrisas", podría haber una condición que limite el sistema FCW, aunque el vehículo puede ser conducido en condiciones normales, la activación de los frenos podría no estar disponible en su totalidad. Una vez que la condición ya no sea presentada, el sistema regresará a su operación normal. Si el problema persiste, lleve con su Distribuidor Autorizado.

Advertencia de servicio al FCW

Si el sistema se apaga y la pantalla despliega: "AEB Unavailable Service Required" (AEB no disponible requiere servicio).

AEB no disponible, esto indica que hay una falla interna del sistema. Aunque el vehículo todavía se puede conducir en condiciones normales, solicite que el sistema sea revisado por un Distribuidor Autorizado.

Información general

La operación de este equipo está sujeta a las siguientes dos condiciones:

(1) es posible que este equipo o dispositivo no cause interferencia perjudicial y (2) este equipo o dispositivo debe aceptar cualquier

interferencia, incluyendo la que pueda causar su operación no deseada.

NOTA: Cambios o modificaciones no aprobados expresamente por la parte responsable del cumplimiento podrían anular la autoridad del usuario para operar el equipo.

Frenado de emergencia ante peatones/ciclistas (PEB, si así está equipado)

PEB es un subsistema del FCW que proporciona al conductor alertas sonoras y visuales en la pantalla del módulo de instrumentos. Puede aplicar frenado limitado automático cuando detecte una potencial colisión con un peatón/ciclista.



Mensaje PEB

Si un evento de activación del PEB comienza a una velocidad menor a los 62 km/h (39 mph), el sistema proporcionará el frenado máximo para mitigar una potencial colisión con un peatón/ciclista. Si el evento de activación PEB detiene el vehículo por completo,



el sistema mantendrá el vehículo detenido por dos segundos y luego liberará los frenos. Cuando el sistema determina que una colisión con un peatón/ciclista ya no es probable, el mensaje de advertencia se desactivará.

La velocidad mínima para la activación del PEB es 5 km/h (3 mph).



¡ADVERTENCIA!

El frenado de emergencia ante peatones/ciclistas (EPCB) no está diseñado para evitar colisiones por sí mismo, ni puede detectar potenciales colisiones con todo peatón. El conductor tiene la completa responsabilidad de evitar una colisión controlando el vehículo usando los frenos y dirección. No seguir esta advertencia podría provocar lesiones serias o la muerte.

Encendiendo/apagando el PEB

NOTA: El estado por defecto del PEB se encuentra "Encendido". Le permitirá al sistema advertirle sobre posibles colisiones frontales con peatones/ciclistas.

El botón del PEB se encuentra ubicado en el sistema Uconnect en la pantalla de ajustes de controles.

Para apagar el PEB, presione el botón de frenado de emergencia ante peatones/ciclistas una vez.

Para volver a encender el PEB, presione el botón de frenado de emergencia ante peatones/ciclistas nuevamente.

Cambiar el estado a "Apagado" desactiva el sistema, no se emitirán advertencias ni existirá frenado activo en caso de una posible colisión con un peatón/ciclista.

NOTA: El sistema PEB mantendrá el último estado del sistema seleccionado por el conductor después del apagado de la ignición. El sistema no se restablecerá al ajuste por defecto al volver a encender el vehículo.

Sistema de monitoreo de presión de las llantas (TPMS)

El sistema de monitoreo de presión de las llantas (TPMS) alertará al conductor en caso de que haya una llanta con baja presión basándose en la presión de inflado de la llanta en frío recomendada.

La presión de las llantas variará con la temperatura aproximadamente 7 kPa (1 lb/pulg²) por cada 6.5°C (1.2° F). Esto significa que cuando baja la temperatura exterior, la presión de las llantas disminuye. La presión de las llantas siempre debe establecerse con base en la presión de inflado en frío de las llantas. Esto se define como la presión de las llantas después de que el vehículo no ha sido conducido durante al menos tres horas, ni más de 1.6 km (1 milla) después de un periodo de tres horas. Consulte "Llantas

SEGURIDAD

– Información general" en "Servicio y Mantenimiento" para información sobre de cómo inflar correctamente las llantas del vehículo. La presión de las llantas también se incrementa al conducir el vehículo – esto es normal y no debe hacerse ningún ajuste debido a este incremento de presión.

El TPMS alertará al conductor cuando haya una llanta con presión baja, si por cualquier razón, la presión de la llanta es menor que el límite de advertencia de presión baja, incluyendo los efectos de baja temperatura y pérdida natural de presión a través de la llanta.

El TPMS continuará alertando al conductor de una condición de baja presión de la llanta mientras exista la condición y no se apagará hasta que la presión de la llanta esté en o por arriba de la presión de inflado en frío recomendada para la llanta.

NOTA: Una vez que la advertencia de baja presión se enciende, usted debe aumentar la presión de las llantas al valor indicado en la etiqueta de presión en frío para que la luz de advertencia de baja presión se apague.

El sistema se actualizará automáticamente y la luz indicadora de monitoreo de presión de las llantas se apagará una vez que se haya recibido la información actualizada de la presión de las llantas. El vehículo puede necesitar conducirse por aproximadamente 20 minutos a una velocidad mayor a 24 km/h (15 mph) para recibir esta información.



Por ejemplo, su vehículo tiene una presión de inflado en frío (estacionado por más de tres horas) recomendada de 227 kPa (33 lb/pulg²). Si la temperatura ambiente es de 20°C (68°F) y la presión medida de las llantas es de 193 kPa (28 lb/pulg²), una caída de temperatura a -7°C (20°F) disminuirá la presión de las llantas a aproximadamente 165 kPa (24 lb/pulg²). Esta presión de las llantas es lo suficientemente baja como para encender la luz indicadora de monitoreo de presión de las llantas. Si se conduce el vehículo se puede provocar un incremento de presión de las llantas a aproximadamente 193 kPa (28 lb/pulg²), pero la luz indicadora de monitoreo de presión de las llantas continuará encendida. En esta situación, la luz indicadora de monitoreo de presión de las llantas, únicamente se apagará después de que las llantas hayan sido infladas al valor de presión recomendada de inflado de la llanta en frío.

NOTA: Cuando llene de aire llantas en temperatura de operación, la presión puede requerir incrementarse 4 psi (28 kpa) por encima del valor recomendado en la etiqueta de presión en frío para que el testigo de llanta baja pueda apagarse.



¡PRECAUCIÓN!

- El sistema TPMS ha sido diseñado para ruedas y neumáticos originales. Las presiones prescritas y los consecuentes umbrales de alarma configurados por el sistema TPMS se han establecido en función del tamaño de los neumáticos montados en el vehículo. El uso de neumáticos de recambio de un tamaño, tipo y/o modelo diferente a los originales puede ocasionar un funcionamiento anómalo del sistema o dañar los sensores. Las ruedas que se montan en posventa pueden dañar los sensores.
- El uso de selladores para neumáticos de posventa podría dañar el sensor del sistema de control de la presión de los neumáticos (TPMS). Después de utilizar sellador para neumáticos del mercado de accesorios, se recomienda acudir a un Distribuidor Autorizado para que efectúe una comprobación de los sensores.
- Tras la comprobación o ajuste de la presión de inflado, volver a montar siempre el tapón de la válvula para impedir la entrada de humedad y suciedad que podrían dañar el sensor de control de la presión de los neumáticos.

NOTA:

- El TPMS no está diseñado para sustituir

el cuidado y mantenimiento normal de las llantas ni para proveer alertas de una falla o problema de las llantas.

- El TPMS no debe utilizarse como un manómetro (medidor) de presión de las llantas mientras ajusta la presión de las llantas de su vehículo.
- Conducir con una llanta muy desinflada ocasiona que la llanta se sobrecaliente y puede ocasionar que se dañe. El inflado insuficiente también reduce la economía de combustible, la vida del dibujo de la llanta y puede afectar el manejo del vehículo y su capacidad para detenerse.
- El TPMS no es un sustituto del mantenimiento adecuado de las llantas y es responsabilidad del conductor mantener la correcta presión de las llantas usando un medidor de presión preciso, aún si el inflado insuficiente no ha llegado al nivel de activar la iluminación de la Luz indicadora de monitoreo de presión de las llantas.
- Aún y cuando los cambios de temperatura de las estaciones afectan la presión de las llantas, el TPMS realizará el monitoreo de la presión real de las llantas.

Sistema Premium

El sistema de monitoreo de presión de las llantas (TPMS) usa una tecnología inalámbrica con unos sensores electrónicos montados en la rueda para monitorear la presión de la llanta. Los sensores montados en cada rueda



son parte del vástago de la válvula, transmite la presión de las lecturas de la presión de las llantas a un módulo receptor.

NOTA: Es importante que regularmente revise la presión de la llanta en todas las llantas para mantener la presión indicada.

El sistema de monitoreo de presión de las llantas (TPMS) se compone de lo siguiente:

- Módulo receptor
- Cuatro sensores de monitoreo de presión de llanta
- Varios mensajes de monitoreo de presión de llanta baja, los cuales se muestran en la pantalla del módulo de instrumentos (centro de información electrónica del vehículo) y una gráfica que muestra la presión de las llantas.
- Una luz de advertencia del monitoreo de presión de llanta baja.

Advertencias de baja presión del monitoreo de presión de las llantas



La Luz indicadora de monitoreo de presión de las llantas se iluminará en el módulo de instrumentos y sonará una campanilla cuando esté baja la presión de una o más de las cuatro llantas rodando. Además, la pantalla del módulo de instrumentos mostrará el mensaje de presión baja en la pantalla de presiones de llanta con los valores de presión de inflado de las llantas bajas en un color diferente. Adicional-

mente se mostrará el mensaje "Inflar a XX" y mostrará gráficamente la presión de las llantas con la presión de la llanta baja en diferente color.



Pantalla del sistema de monitoreo de presión de llanta

Si se presenta una condición de llanta baja en alguna de las cuatro llantas en uso, deberá detenerse tan pronto como sea posible e inflar (las llantas que se muestran en la gráfica con diferentes colores) para el vehículo de valor de la presión en frío recomendada cartel se muestra en el mensaje "Inflate to XX" (Inflar a XX). Una vez que el sistema recibe los valores, el sistema automáticamente actualizará los valores en la pantalla del panel de instrumentos con el color original y el mensaje de la presión baja, se apagará.

NOTA: Cuando llene de aire llantas en temperatura de operación, la presión puede requerir incrementarse 4 psi (28 kpa) por encima del valor recomendado en la etiqueta de presión en frío para que el testigo de llanta baja pueda apagarse.

SEGURIDAD

Se tendrá que conducir el vehículo durante 20 minutos a más de 24 km/h (15 mph) para que el TPMS reciba la información.

Advertencia de servicio al sistema TPMS

Cuando una falla es detectada en el sistema, la lámpara de advertencia del TPM se iluminará por 75 segundos y permanecerá encendida. También sonará una campanilla. Adicionalmente la pantalla del módulo de instrumentos mostrará el mensaje "SERVICE TPM SYSTEM" por mínimo cinco segundos y después mostrará guiones (-) en lugar del valor de la presión para indicar el sensor que no está siendo recibido.

Si se cicla la ignición, esta secuencia repetirá la operación para detectar si todavía existe la falla. Si la falla ya no existe, la luz indicadora TPMS se apagará, el mensaje de texto "SERVICE SYSTEM" en la pantalla desaparecerá y el valor de la presión se mostrará en lugar de los guiones. Una falla en este sistema puede ocurrir debido a los siguientes casos:

- Por una interferencia de la señal ocasionada por dispositivos eléctricos o por encontrarse cerca de lugares que emitan las mismas frecuencias que los sensores del TPM.
- Por la acumulación de nieve o hielo alrededor de las llantas o en los tapones.
- Por el uso de cadenas para nieve en el vehículo.



- El uso de ruedas/llantas no equipadas con sensores de TPM.

Vehículos con llanta de refacción compacta o distinta a la original

1. No hay sensor de monitoreo de presión de llanta en la llanta de refacción. El TPM no será capaz de controlar la presión de las llantas.
2. Si instala la llanta de refacción compacta en lugar de una llanta de camino que tiene una presión abajo del límite de advertencia de presión baja, en el siguiente ciclo de ignición, la luz de advertencia de monitoreo de presión de llanta baja permanecerá encendido, una alerta sonora se emitirá y en la pantalla del módulo de instrumentos todavía se mostrará un valor de presión en diferente color en la gráfica de la pantalla y el mensaje "Infle a XX" será desplegado.
3. Después de conducir el vehículo por más de 20 minutos a más de 24 km/h (15 millas), la luz de advertencia del sistema de monitoreo de presión de llanta baja parpadeará durante 75 segundos y después permanecerá encendida. Además la pantalla del módulo de instrumentos mostrará el mensaje "SERVICE TPM SYSTEM" (Servicio al sistema TPM) por cinco segundos y después mostrará guiones (-) en lugar de la presión.
4. Para cada subsecuente ciclo del interruptor de ignición, una alerta sonora se emi-

tirá, la luz de advertencia del sistema de monitoreo de presión de llanta baja parpadeará durante 75 segundos y después permanecerá encendida.

5. Una vez que repare o reemplace la llanta del camino y la instale en el vehículo en lugar de la llanta de refacción, el sistema TPMS se actualizará automáticamente. Además, la luz de advertencia de monitoreo de presión de llanta baja se apagará y la gráfica en la pantalla del módulo de instrumentos mostrará la nueva presión en lugar de (- -), mientras ninguna de las cuatro llantas rodando activas tenga la presión abajo del límite de advertencia de baja presión. Se tendrá que conducir el vehículo durante 20 minutos a más de 24 km/h (15 mph) para recibir esta información.

Desactivación del TPMS (si así está equipado)

El sistema TPMS puede ser desactivado si se reemplazan las cuatro llantas y sus ensamblajes (ruedas) con llantas y ruedas que no tienen los sensores TPMS, como al instalar las llantas para invierno en el vehículo.

Para desactivar el TPMS, primero, reemplace las 4 llantas (ruedas) con llantas que no tenga los sensores TPMS. Luego, conduzca el vehículo por 20 minutos a una velocidad de 24 km/h (15 mph). Sonará la campana del TPMS y aparecerá un mensaje "SERVICIO AL SISTEMA TPMS" acompañado de una cam-

panilla que permanecerá por 75 segundos.

Haga el siguiente ciclo de ignición. El TPMS ya no parpadea y no mostrará el mensaje en el panel de instrumentos pero si (guiones"---"), los cuales permanecerá sin valores de presión.

Para reactivar el sistema, coloque las llantas con sensores TPMS, luego conduzca el vehículo por 20 minutos a una velocidad de 24 km/h (15 mph). Sonará la campana del TPMS y aparecerá un mensaje "SERVICIO AL SISTEMA TPMS" acompañado de una campanilla que permanecerá por 75 segundos. Haga el siguiente ciclo de ignición. El mensaje de servicio, ya no aparecerá, siempre y cuando la falla ya no exista.

Información general

La operación de este equipo está sujeta a las siguientes dos condiciones:

- (1) Es posible que este equipo o dispositivo no cause interferencia perjudicial y
- (2) este equipo o dispositivo debe aceptar cualquier interferencia, incluyendo la que pueda causar su operación no deseada.

NOTA: Cambios o modificaciones no aprobados expresamente por la parte responsable del cumplimiento podrían anular la autoridad del usuario para operar el equipo.



SISTEMAS DE PROTECCIÓN PARA LOS OCUPANTES

Algunas de las características más importantes de seguridad en su vehículo son los sistemas de protección:

Características de los sistemas de protección a los ocupantes

- Sistema de cinturones de seguridad
- Bolsas de aire SRS
- Sistema de retención para niños

Algunas de las características descritas en esta sección pueden ser equipo estándar o de serie en algunos modelos, o equipo opcional en otros modelos. Si no está seguro del equipo de su vehículo, contacte a su Distribuidor autorizado.

Precauciones importantes de seguridad

Por favor, ponga mucha atención a la información en esta sección. Le dice cómo utilizar su sistema de protección apropiadamente y mantenerlo a usted y a sus pasajeros lo más seguro posible.

Aquí hay algunos pasos para minimizar riesgos si se produce un despliegue de las bolsas de aire:

1. Los niños de 12 años o menos, deberán ir

sentados en el asiento trasero del vehículo con el cinturón de seguridad colocado apropiadamente.

2. Los niños que no son lo suficientemente grandes para utilizar el cinturón de una forma apropiada (vea la sección de "Protección para niños"), deberán estar sentados en los asientos traseros en una silla para niños o con un asiento elevado.
3. Si un niño de 2 a 12 años tiene, por alguna razón, que ir sentado en el asiento delantero, mueva el asiento del pasajero lo más atrás posible y utilice un sistema de protección para niños adecuado para su edad. (Refiérase a "Protecciones para niños", en esta sección para más información).
4. No permita que los niños pasen el cinturón de seguridad por debajo de su brazo.
5. Debe leer las instrucciones que vengan con el sistema de protección para niños, para asegurarse de una instalación correcta.
6. Todos los ocupantes deberán usar el cinturón de seguridad correctamente.
7. El conductor y el pasajero delantero, deberán mover el asiento lo más atrás posible, tanto como sea práctico, para dejar espacio cuando se desplieguen las bolsas de aire.
8. No se recargue contra la ventana o la puerta. Si su vehículo tiene bolsas de aire laterales, éstas se inflarán en los espa-

SEGURIDAD

cios que existen entre la puerta y usted en un despliegue de bolsas y podrían herirlo.

9. Si el sistema de bolsas de aire de su vehículo necesita ser modificado para acomodar a una persona con capacidades diferentes, contacte a su Distribuidor Autorizado.



¡ADVERTENCIA!

- Nunca posicione un sistema de protección para niños orientado hacia atrás frente a una bolsa de aire. El despliegue de la bolsa de aire frontal puede provocar lesiones graves o incluso la muerte a niños de 12 años o menores, incluyendo a niños en un sistema de protección orientado hacia atrás.
- Nunca instale un sistema de protección para niños orientado hacia atrás en el asiento delantero del vehículo. Solamente utilice un sistema de protección para niños orientada hacia atrás en un asiento trasero. Si el vehículo no cuenta con asiento trasero, no transporte un sistema de protección orientado hacia atrás en el vehículo.

Sistemas de cinturones de seguridad

Abróchese el cinturón aun cuando sea un conductor excelente y en viajes cortos. Alguien más en la calle puede ser un mal conductor y causar una colisión en la cual esté usted involucrado. Esto puede ocurrir lejos



de su casa o en su propia calle.

Las investigaciones han mostrado que los cinturones de seguridad salvan vidas y pueden reducir la gravedad de las lesiones en una colisión. Algunas de las peores lesiones ocurren cuando la gente es lanzada fuera del vehículo. Los cinturones de seguridad proporcionan protección contra esto y reducen el riesgo de lesiones causadas por golpearse en el interior del vehículo. Toda persona en un vehículo necesita llevar el cinturón abrochado en todo momento.

Sistema recordatorio de cinturón de seguridad mejorado (BeltAlert®)

Sistema recordatorio de cinturón de seguridad del conductor y pasajero (BeltAlert®, si así está equipado)



BeltAlert® es una función que se hizo para recordarles al conductor y al pasajero (si así está equipado para el pasajero frontal con BeltAlert®) que abrochen sus cinturones. Esta función se activa cuando la ignición está en posición de encendido.

Indicación inicial

Si el conductor o el pasajero no tienen abrochado el cinturón de seguridad, cuando se coloque la ignición en la posición de encendido/en marcha, sonará una campana por unos segundos. Si el pasajero delantero no tiene abrochado el cinturón (y está equipado con BeltAlert®) cuando se coloque la ignición

en la posición de arranque o encendido/en marcha, la luz de recordatorio de cinturón de seguridad se encenderá y permanecerá encendida hasta que ambos cinturones sean abrochados. En la posición del asiento del pasajero delantero el BeltAlert® no estará activo cuando no se esté ocupando el asiento.

Secuencia de advertencia del BeltAlert®

La secuencia de advertencia de BeltAlert® se activa cuando el vehículo está en movimiento a una velocidad específica y el pasajero delantero o el conductor no traen abrochado el cinturón de seguridad. La secuencia empieza haciendo un parpadeo de luz de recordatorio del cinturón de seguridad y haciendo sonar una campana intermitente. Una vez iniciada la secuencia continuará hasta que los cinturones sean abrochados. Luego de que se complete la secuencia, la luz de recordatorio de cinturón de seguridad permanecerá encendida hasta que los respectivos cinturones sean abrochados. El conductor debe de indicar a todos los demás pasajeros que abrochen sus cinturones de seguridad.

Cambio del estado

Si el asiento del conductor o del pasajero delantero están equipados con BeltAlert®, tienen los cinturones desabrochados, la secuencia de advertencia empezará a trabajar hasta que los cinturones sean abrochados.

La función BeltAlert® del asiento del pasaje-

ro (si así está equipado) no se activará cuando éste no se encuentre ocupado. BeltAlert® puede ser activado cuando un animal o algún objeto pesado se encuentre en el asiento del pasajero delantero o cuando el asiento se encuentre plegado (si así está equipado). Se recomienda que las mascotas sean sujetas en los asientos traseros utilizando arneses o jaulas para mascotas que estén aseguradas utilizando los cinturones de seguridad y que la carga quede bien sujeta.

El sistema BeltAlert® puede ser activado o desactivado por su Distribuidor Autorizado. Stellantis no recomienda la desactivación del sistema BeltAlert®.

NOTA: Aunque el sistema BeltAlert® haya sido desactivado, la luz de recordatorio de cinturón de seguridad continuará encendida mientras que el conductor o el pasajero (si está equipado con BeltAlert®) continúen sin abrocharse el cinturón de seguridad.

Cinturones torso/pélvicos

Todos los asientos dentro de su vehículo están equipados con cinturones torso/pélvicos.

El dispositivo retractor de la correa del cinturón está diseñado para asegurar a los ocupantes, sólo en paradas o impactos repentinos. Esta característica permite que, en condiciones normales, la correa que pasa sobre el pecho se mueva libremente con usted. En una colisión, el cinturón se trabará



reduciendo el riesgo de que usted se golpee contra el interior del vehículo o sea expulsado de él.



¡ADVERTENCIA!

- ❑ Confiar sólo en el sistema de las bolsas de aire, no es suficiente en una colisión. Las bolsas de aire trabajan en conjunto con el sistema de cinturón de seguridad. En alguna colisión, las bolsas de aire podrían no desplegarse. Siempre use el cinturón de seguridad a pesar de tener bolsas de aire.
- ❑ En un accidente usted o sus pasajeros podrían salir lastimados si no traen colocado el cinturón de seguridad podrían rodarse o salirse del vehículo, siempre asegúrese de que los pasajeros se coloquen el cinturón de seguridad apropiadamente.
- ❑ Es peligroso viajar en el compartimiento de carga, dentro o fuera del vehículo. En caso de una colisión, las personas que viajen en dicha área pueden ser heridas seriamente o inclusive morir.
- ❑ No permita que las personas viajen en áreas que no tengan asientos y cinturones de seguridad.



¡ADVERTENCIA!

- ❑ Asegúrese de que todas las personas que viajan en su vehículo estén correctamente sentadas y usen el cinturón de seguridad. Sin importar si se proporciona o no una bolsa de aire en su posición de asiento para minimizar el riesgo de lesiones graves o muerte en caso de un choque.
- ❑ Utilizar el cinturón de seguridad en el lugar incorrecto puede provocar que las lesiones de una colisión sean mucho peores. Usted puede sufrir heridas internas, o podría incluso deslizarse por debajo del cinturón de seguridad. Siga estas instrucciones para utilizar el cinturón de seguridad de forma segura y para mantener a sus pasajeros seguros también.
- ❑ Sujetar a dos personas con un mismo cinturón puede ocasionar lesiones más graves, ya que las personas pueden golpearse entre sí, lastimándose seriamente. Nunca utilice un cinturón, unitario o pélvico, para sujetar a más de una persona, no importa cuál sea su tamaño.



¡ADVERTENCIA!

- ❑ Si el cinturón pélvico se usa muy alto puede incrementar el riesgo en una colisión. La fuerza del cinturón no estará en los hueso duros de la cadera y la pelvis sino en su abdomen. Siempre use la parte pélvica de su cinturón de seguridad lo mas bajo posible y manténgalo ajustado.
- ❑ Si el cinturón está torcido tampoco cumplirá su función y en una colisión, incluso podría llegar a cortarle. Asegúrese de que el cinturón esté derecho. Si no lo puede enderezar, llévelo a su distribuidor para que lo reparen.
- ❑ Si introduce la contrahebillas en la hebillas equivocada, el cinturón no lo protegerá correctamente. La porción pélvica podría quedarle muy alta en su cuerpo, provocándole posiblemente lesiones internas. Siempre abrache el cinturón en la hebillas más cercana a usted.
- ❑ Un cinturón de seguridad demasiado holgado no lo protegerá correctamente, en una parada repentina puede moverse demasiado hacia el frente incrementando la posibilidad de lesión.



¡ADVERTENCIA!

- Un cinturón de seguridad que se usa debajo del brazo es peligroso. Su cuerpo puede golpear con las superficies del vehículo en una colisión, incrementando la posibilidad de una lesión de cuello o cabeza. Un cinturón de seguridad debajo del brazo puede provocar heridas internas, las costillas no son tan fuertes como el hombro.
- Un cinturón de seguridad colocado detrás de usted no lo protege de daños en una colisión, puede golpearse la cabeza. Las porciones pélvica y del hombro del cinturón de seguridad deben utilizarse juntas.
- Un cinturón de seguridad desgastado puede romperse en una colisión y dejarlo sin protección, revise periódicamente el sistema buscando cortes, desgastes o partes faltantes. Las partes dañadas deben ser reemplazadas después de una colisión.

Instrucciones de operación del cinturón torso/pélvico

1. Entre al vehículo y cierre la puerta. Recárguese en el respaldo y ajuste el asiento.
2. La contrahebillita del cinturón de seguridad está arriba del respaldo de su asiento a un lado de su brazo. Sujete la contrahebillita y júlela para que salga la correa del

cinturón. Deslice la contrahebillita por la correa, tanto como sea necesario para que el cinturón cruce su regazo.



Tirando de la contrahebillita

3. Cuando el cinturón se haya extendido lo suficiente, inserte la contrahebillita en la ranura de la hebillita, hasta que escuche un clic.



Contra hebillita a la hebillita

4. Coloque el cinturón pélvico por arriba de sus muslos, que cruce sobre la parte baja del abdomen. Para que esta parte no quede floja, jale un poco hacia arriba el cinturón. Para aflojarlo si está demasiado

apretado, incline la contrahebillita y jale la correa. Al ajustar bien el cinturón, se reduce el riesgo de salirse por abajo de las correas en caso de una colisión.



Acomodo del cinturón

5. Coloque el cinturón torácico sobre su pecho de manera que lo sienta cómodo y no le quede sobre el cuello. El retractor lo jalará evitando que quede flojo.
6. Para liberar el cinturón, oprima el botón rojo en la hebillita. El cinturón regresará automáticamente a su posición de almacenaje. Si es necesario, deslice la contrahebillita por la correa hacia abajo, para permitir que el cinturón se retraiga totalmente.

Procedimiento para desenredar la correa del cinturón de seguridad

Aplice el siguiente procedimiento para desenredar un cinturón de seguridad.

1. Coloque la contrahebillita del cinturón lo más cerca posible al punto de anclaje.



2. Cerca de 15 o 30 cm (6 a 12 pulgadas) sobre la contrahebillas, sujete y gire la cinta del cinturón 180° para crear un doblez que comience arriba de la contrahebillas.
3. Deslice la contrahebillas hacia arriba sobre la cinta doblada. La cinta doblada debe entrar en la ranura en la parte superior de la contrahebillas.
4. Continúe deslizando la contrahebillas hacia arriba por toda la cinta hasta que ya no esté enredada.

Anclaje superior para el ajuste del cinturón torácico

El cinturón de los asientos delanteros se puede ajustar hacia arriba o hacia abajo, para que no le quede sobre el cuello. Oprima el botón de liberación para soltar el anclaje y entonces muévelo hacia arriba o hacia abajo, a la posición que le acomode mejor.



Ajuste la altura del cinturón

Por ejemplo, si usted es de estatura menor al promedio, le acomodará mejor una posición más baja, y si por el contrario usted es más

alto, preferirá una posición más alta. Al liberar el anclaje, trate de moverlo hacia arriba y hacia abajo para cerciorarse de que haya quedado asegurado.

NOTA: Si el anclaje superior del hombro ajustable está equipado con una función Easy Up. Esta función permite al anclaje del cinturón de hombro ajustarse en la posición alta sin empujar o apretar el botón de liberación. Para verificar que el anclaje del cinturón de hombros está colocado, jale hacia abajo sobre el anclaje del hombro hasta que quedé bloqueado.



¡ADVERTENCIA!

- Utilizar el cinturón de seguridad en el lugar incorrecto puede provocar que las lesiones de una colisión sean mucho peores. Usted puede sufrir heridas internas, o podría incluso deslizarse por debajo del cinturón de seguridad. Siga estas instrucciones para utilizar el cinturón de seguridad de forma segura y para mantener a sus pasajeros seguros también.
- Coloque el cinturón cruzado a su pecho y hombro con poca holgura, que le quede cómodo y que no descansa en su cuello. El retractor retirará toda holgura extra de la correa.
- El mal ajuste del cinturón de seguridad podría perder la efectividad de seguridad durante una colisión.



¡ADVERTENCIA!

- Siempre ajuste las regulaciones de altura cuando el vehículo se encuentre detenido.

Instrucciones de operación del asiento central trasero

El cinturón de seguridad del asiento central de la segunda fila puede contar con una mini contrahebillas y mini hebilla (si así está equipado). La mini contrahebillas y mini hebilla deben mantenerse conectadas en todo momento. Si la mini contrahebillas y mini hebilla se desconectan, deben ser reconectadas correctamente antes que el asiento sea utilizado por un ocupante.

1. Tome la mini contrahebillas y tire del cinturón de seguridad del asiento.



Tirando de la mini contrahebillas

2. Cuando el cinturón de seguridad sea lo suficientemente larga, inserte la mini contrahebillas a la mini hebilla hasta escuchar un "clic".



Insertando la mini contrahebillas y mini hebilla

- Siéntese en el asiento. Deslice la contrahebillas de tamaño normal lo necesario para permitirle al cinturón de seguridad recorrer todo su regazo.
- Cuando el cinturón de seguridad sea suficientemente largo para acomodárselo, inserte la contrahebillas en la hebilla hasta que escuche un "clic".

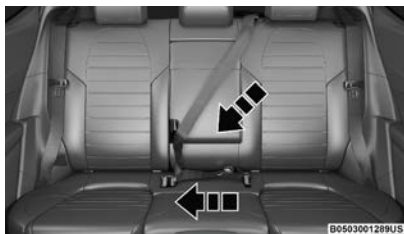

Insertando la contrahebillas a la hebilla

- Coloque la porción lumbar del cinturón de seguridad de forma que se ajuste correctamente a sus caderas, debajo de su

abdomen. Para retirar cualquier holgura en la porción lumbar, tire hacia arriba desde la porción del tórax. Para proporcionar mas holgura en caso que el cinturón de seguridad se encuentre muy apretado, tire del cinturón de seguridad. Un cinturón de seguridad correctamente ajustado reduce el riesgo de deslizarse debajo del mismo en caso de un accidente.

- Coloque la porción del tórax del cinturón de seguridad sobre su hombro de forma que éste sea cómodo y no descansa sobre su cuello. El retractor del cinturón de seguridad eliminará holguras en el cinturón de seguridad.
- Para liberar el cinturón de seguridad, presione el botón rojo de la hebilla.
- Para liberar la mini contrahebillas, inserte la hebilla de tamaño normal en la hendidura de color rojo al centro de la minihebilla.

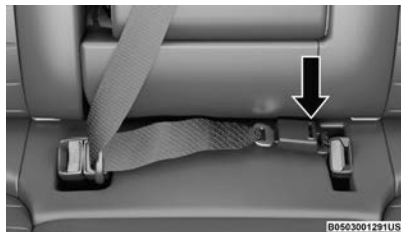

Desabrochando la mini contrahebillas con la placa de la contrahebillas normal



¡PRECAUCIÓN!

- Si la mini contrahebillas y mini hebilla no se encuentran correctamente abrochadas cuando la utilice un ocupante, el cinturón de seguridad no será capaz de proporcionar una seguridad apropiada y aumentará el riesgo de lesiones durante una colisión.
- Cuando vuelva a abrochar la mini contrahebillas y mini hebilla, asegúrese que la cinta del cinturón de seguridad no se encuentra torcida. Si la cinta se encuentra torcida, siga el procedimiento para desabrocharlas, destuerza la cinta y vuelva a abrocharlas.

Cinturones de seguridad y mujeres embarazadas

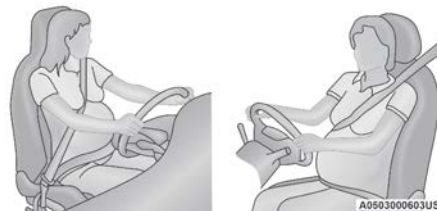

Mujeres embarazadas y cinturones de seguridad

Los cinturones de seguridad deben ser usados por todos los ocupantes, incluyendo mu-



eres embarazadas: el riesgo de lesiones en caso de un accidente se reduce para ellas y el futuro bebe si se encuentran usando el cinturón de seguridad.

Coloque el cinturón de seguridad ajustado, debajo del abdomen y cruzando a través de los fuertes huesos de las caderas. Coloque la parte torácica del cinturón a través del pecho y lejos del cuello. Nunca coloque esta porción por detrás o por debajo del brazo.

Extensor de cinturón de seguridad

Si un cinturón de seguridad es demasiado corto, aún cuando esté extendido totalmente y cuando el anclaje superior ajustable del cinturón torácico (opcional) está en su posición más baja, su distribuidor puede proporcionarle un extensor de cinturón de seguridad. Este extensor sólo deber usarse si el cinturón existente no es suficientemente largo. Cuando no se requiera, quite el extensor y guárdelo.



¡ADVERTENCIA!

- ❑ SÓLO use un extensor de cinturón de seguridad si es requerido físicamente para ajustar apropiadamente el sistema del cinturón de seguridad. No use el extensor cuando esté desgastado o si la distancia entre el eje frontal del extensor y el centro del cuerpo del ocupante es menor a 15 cm (6 pulgadas).



¡ADVERTENCIA!

- ❑ Usar un extensor de cinturón de seguridad cuando no se necesita puede incrementar el riesgo de lesiones en una colisión. Úselo sólo cuando el cinturón pélvico no es suficientemente largo cuando se usa bajo y ajustado y sólo en las posiciones de asiento recomendadas. Quite y guarde el extensor cuando no se necesite.

Pretensores del cinturón de seguridad

Los cinturones de seguridad para ambas posiciones de asiento frontales están equipados con dispositivos pretensores diseñados para quitar soltura del cinturón de seguridad en el caso de una colisión. Estos dispositivos mejoran el funcionamiento del cinturón de seguridad asegurando que éste apriete pronto al ocupante en una colisión. Los pretensores funcionan para todos los tamaños de los ocupantes, incluyendo aquellos en un protector para niño.

NOTA: Estos dispositivos no son un sustituto de la colocación apropiada de los cinturones de seguridad en el ocupante. El cinturón de seguridad todavía debe usarse debidamente ajustado y acomodado.

Los pretensores son disparados por el módulo de control de protección del ocupante (ORC). Como las bolsas de aire frontales,

SEGURIDAD

los pretensores son artículos de un solo uso. Después de una colisión que sea suficientemente severa como para desplegar las bolsas de aire y los pretensores, ambos deben reemplazarse.

Característica del manejo de energía

Este vehículo cuenta con un sistema de cinturones de seguridad que tiene la característica de manejo de energía en los asientos delanteros para reducir todavía más el riesgo de lesiones en caso de una colisión que dañe la cabeza. Este sistema de cinturones de seguridad tiene un conjunto de retractores diseñado para liberar la cinta en forma controlada. Esta característica está diseñada para reducir la fuerza del cinturón sobre el pecho del ocupante.

Seguro retractor de bloqueo automático (ALR) si así está equipado

Los cinturones de seguridad en las posiciones de asiento de los pasajeros podrían estar equipados con retractores de bloqueo automático (ALR) intercambiables, que se utilizan para asegurar un sistema de protección para niños. Para mayor información, refiérase a "Instalación de la protección para niños utilizando los cinturones de seguridad del vehículo" en la sección "Protección para niños". Las imágenes a continuación ilustran el tipo de característica para cada posición de asiento.

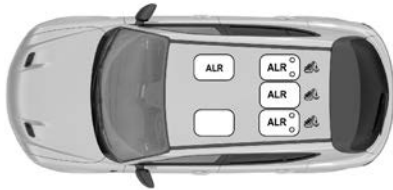

B0503001266US

Ubicación de retractoros de bloqueo automático (ALR)

Si el asiento del pasajero está equipado con el ALR y está siendo utilizado: sólo jale las correas lo suficiente para que éstas queden un poco flojas sobre pecho y cadera del ocupante, para no activar el ALR. Si el ALR se activa usted oírá un sonido para indicar la retracción de bloqueo automático del cinturón. En este caso permita que la correa del cinturón se retraiga por completo y después ajuste las correas en la posición en la que se encuentre más cómodo el ocupante, ancle las hebillas hasta oír un "clíc" y retire lo sobrado de las correas.

En este modo, el cinturón de torso se pre-bloquea automáticamente. El cinturón se retraerá para eliminar cualquier holgura en el cinturón del hombro. La modalidad de bloqueo automático está disponible en todas las posiciones de asiento de los pasajeros que tengan cinturón de hombro y cadera. Utilice el modo de bloqueo automático cada

vez que un sistema de retención infantil sea instalado en una posición de asiento que tiene un cinturón de seguridad con esta característica. Los niños de 12 años y menores siempre deben estar protegidos adecuadamente en el asiento trasero.



¡ADVERTENCIA!

- Nunca posicione un sistema de protección para niños orientado hacia atrás frente a una bolsa de aire. El despliegue de la bolsa de aire frontal puede provocar lesiones graves o incluso la muerte a niños de 12 años o menores, incluyendo a niños en un sistema de protección orientado hacia atrás.
- Nunca instale un sistema de protección para niños orientado hacia atrás en el asiento delantero del vehículo. Solamente utilice un sistema de protección para niños orientada hacia atrás en un asiento trasero. Si el vehículo no cuenta con asiento trasero, no transporte un sistema de protección orientado hacia atrás en el vehículo.

Cómo activar el modo de bloqueo automático

1. Abroche el cinturón torso/pélvico.
2. Sujete la parte del hombro y jálela hacia abajo hasta que extraiga todo el cinturón.
3. Permita que el cinturón se retraiga. Mien-

tras el cinturón se retrae, usted escuchará un sonido de chasquidos. Esto indica que el cinturón de seguridad está en la modalidad de bloqueo automático.

Cómo desactivar la modalidad de bloqueo automático

Desabroche la combinación de cinturón torso-pélvico y permita que este sea retraído completamente para desactivar la modalidad de bloqueo automático y permitir que se active la modalidad de bloqueo de emergencia del vehículo.



¡ADVERTENCIA!

- El conjunto de cinturón y retractor debe cambiarse si la característica de retracción de bloqueo automático (ALR) del conjunto del cinturón de seguridad o cualquier otra función del cinturón de seguridad no está funcionando correctamente cuando se verifica de acuerdo a los procedimientos del manual de servicio.
- El no reemplazar el cinturón y el retractor podrían aumentar el riesgo de lesiones en una colisión
- No use el modo automático de bloqueo para brindar protección a ocupantes que usen el cinturón de seguridad o niños que usen sillas altas para el uso de cinturones de seguridad..



Sistema de protección complementario (SRS)

Algunas de estas características de seguridad descritas en esta sección podrían ser equipamientos estándar en algunos modelos, o pueden ser opcionales en otros. Si no está seguro, pregunte a su Distribuidor Autorizado.

El sistema de bolsas de aire debe estar listo para protegerle en una colisión. El Controlador de retención del ocupante (ORC) monitorea los circuitos y las interconexiones asociadas con los componentes del sistema de bolsas de aire. Su vehículo puede estar equipado con los siguientes componentes del sistema de bolsas de aire.

Componentes del sistema de bolsa de aire

- Controlador de protección del ocupante (ORC)
- Luz de advertencia de las bolsas de aire 
- Volante y columna de la dirección
- Tablero de instrumentos
- Protectores de impactos de rodilla
- Bolsas de aire para conductor y pasajero delantero
- Interruptor de la hebilla del cinturón
- Bolsas de aire suplementaria lateral

- Bolsas de aire suplementaria para rodillas
- Sensores frontales y laterales de bolsa de aire
- Pretensores de cinturones de seguridad
- Sensores de posición de asiento
- Sistema de clasificación de ocupante

Luz de advertencia de la bolsa de aire



El ORC monitorea las lecturas de las partes electrónicas del sistema de la bolsa de aire cuando la ignición está en la posición de START o de ON/RUN. Si la ignición está en la posición de OFF o en la de ACC, el sistema de bolsa de aire no está encendido y las bolsas de aire no se inflarán.

El ORC contiene un sistema de energía de respaldo que podría desplegar las bolsas de aire en eventos si la batería ha perdido energía o ha sido desconectada previa a un despliegue.

El ORC enciende la luz de advertencia de la bolsa de aire en el panel de instrumentos aproximadamente ocho segundos por una verificación cuando la ignición es llevada por primera vez a ON. Después de ese chequeo, la luz de advertencia de la bolsa de aire, se apagará. Si el ORC detecta un mal funcionamiento en cualquier parte del sistema, se encenderá la luz de advertencia de la bolsa de aire. Sonará una campana para alertarle que

SEGURIDAD

la luz está presente o cada vez que encienda el vehículo.

El ORC también incluye diagnósticos que iluminarán la luz de advertencia de la bolsa de aire del módulo de instrumentos si se observa una falla. Los diagnósticos también registran la naturaleza del mal funcionamiento. Mientras que el sistema de bolsa de aire está diseñado para libre mantenimiento, si alguna de las siguientes cosas pasa, lleve el vehículo con su Distribuidor Autorizado inmediatamente.

- La luz de bolsa de aire no enciende ni parpadea durante los cuatro a ocho segundos cuando el interruptor de ignición se pone por primera vez en encendido.
- La luz permanece encendida o parpadea después del intervalo de cuatro a ocho segundos.
- La luz parpadea o se enciende y permanece encendida mientras usted conduce.

NOTA: Si el velocímetro, tacómetro, o cualquier marcador relacionado no está trabajando, el controlador de protección a los ocupantes (ORC) podría estar inhabilitado. Las bolsas de aire podrían no estar listas para inflarse para proteger. Compruebe de inmediato el bloque de fusibles en busca de fusibles quemados. Consulte la etiqueta ubicada dentro de la cubierta del bloque de fusibles en busca de los fusibles correspondientes a la bolsa de aire. Acuda a su Distribuidor Autorizado si los fusibles están bien.



¡ADVERTENCIA!

Ignorar la luz de advertencia de bolsa de aire en su tablero de instrumentos puede significar que no tendrá bolsas de aire para protegerlo en una colisión. Si la luz no enciende al momento de la verificación automática cuando se arranca, permanece encendida después de arrancar el vehículo, o si se enciende mientras conduce, haga verificar el sistema de las bolsas de aire con su Distribuidor Autorizado de inmediato.

Luz de advertencia de la bolsa de aire redundante



Si hay una falla con la luz de advertencia de la bolsa de aire es detectada, la cual podría afectar el Sistema de Retención Complementario (SRS), la luz de advertencia de la bolsa de aire redundante se iluminará en el panel de instrumentos. Esta luz, permanecerá hasta que se corrija la falla. Adicionalmente, sonará una campana para alertarle que la luz de advertencia de la bolsa de aire redundante está presente y una falla ha sido detectada. Si esta luz aparece inmediatamente o permanece al conducir, lleve su vehículo con un Distribuidor Autorizado inmediatamente.

Para más detalles acerca de la luz redundante de advertencia de la bolsa de aire, refiérase a la sección "Tablero de instrumentos".

Bolsas de aire delanteras

Este vehículo tiene bolsas de aire delanteras y cinturones torso /pélvicos tanto para el conductor como para el pasajero delantero. La bolsa de aire del conductor está montada en centro del volante de la dirección. La bolsa de aire del pasajero delantero está dentro del tablero de instrumentos arriba de la guantera. Las palabras "SRS AIRBAG" o "AIRBAG" están grabadas en las cubiertas de las bolsas de aire.



Ubicaciones de las bolsas de aire y protectores de impactos

- 1 — Bolsa de aire delantera del conductor y del pasajero
- 2 — Bolsa de aire complementaria lateral de rodilla del conductor/protector de rodilla del conductor
- 3 — Protector de rodillas del pasajero



¡ADVERTENCIA!

- El estar muy cerca del volante o panel de instrumentos durante el despliegue de las bolsas de aire frontales avanzadas puede causar lesiones serias, incluyendo la muerte. Las bolsas de aire necesitan espacio para inflarse. Siéntese hacia atrás, cómodamente con sus brazos extendidos hacia el volante o panel de instrumentos.
- Nunca coloque una silla de retención orientada hacia atrás, frente a una bolsa de aire. Una bolsa de aire avanzada frontal que se despliegue, puede matar o causar una lesión grave a un niño de 12 años o menos, incluyendo a un niño en una silla de retención orientada hacia atrás.
- Nunca instale un sistema de protección para niños orientado hacia atrás en el asiento delantero del vehículo. Solamente utilice un sistema de protección para niños orientado hacia atrás en un asiento trasero. Si el vehículo no cuenta con asiento trasero, no transporte un sistema de protección orientado hacia atrás en el vehículo.

Características de la bolsa de aire del conductor y del pasajero

El sistema cuenta con bolsas de aire multi



etapas para el conductor y para el pasajero. Este sistema proporciona el despliegue necesario a la severidad y al tipo de colisión de acuerdo a como lo determina el Controlador de protección de los ocupantes (ORC), el cual recibe información de los sensores de impacto al frente del vehículo.

La primera etapa del inflador es dispararse inmediatamente durante un impacto que requiera el despliegue de las bolsas de aire. Poca energía de inflado es usada cuando se tratan de colisiones poco severas. Una mayor energía es liberada cuando se tienen colisiones más severas.

Este vehículo puede estar equipado con un interruptor de la hebilla del cinturón de seguridad del conductor y/o del pasajero delantero. Dicho interruptor detecta si el cinturón de seguridad del conductor o del pasajero delantero está abrochado. El interruptor de la hebilla del cinturón de seguridad podría ajustar el rango de inflado de las bolsas de aire delanteras.

Este vehículo puede estar equipado con sensores de posición de los asientos del conductor y pasajero delantero que ajusta el rango de inflado de las bolsas de aire delanteras avanzadas de acuerdo a la posición de cada asiento.

Este vehículo está equipado con un sistema de clasificación de ocupante (OCS) en el asiento del pasajero delantero que está

diseñado para proporcionar una salida apropiada de la bolsa de aire frontal, de acuerdo al peso registrado del ocupante, según lo determine el OCS.



¡ADVERTENCIA!

- No se deben colocar objetos sobre o cerca de las bolsas de aire frontales, pues éstos pueden causar daños si el vehículo colisiona con la fuerza suficiente para que se inflen las bolsas de aire.
- No coloque nada sobre o alrededor de las bolsas de aire, tampoco trate de abrirlas manualmente pues podría dañarlas y usted podría resultar lastimado pues las bolsas de aire podrían dejar de funcionar. Las cubiertas de las bolsas de aire están diseñadas para abrirse únicamente cuando es necesario que se inflen las bolsas de aire.
- Confiar sólo en el sistema de las bolsas de aire, no es suficiente en una colisión. Las bolsas de aire trabajan en conjunto con el sistema de los cinturones de seguridad. En alguna colisión, las bolsas de aire podrían no desplegarse. Siempre use el cinturón de seguridad.

Operación de las bolsas de aire frontales

Las bolsas de aire delanteras están diseñadas para proporcionar protección adicional complementando a los cinturones de seguridad en determinadas colisiones frontales,

SEGURIDAD

dependiendo de la severidad y el tipo de colisión. Las bolsas de aire delanteras no están diseñadas para reducir el riesgo de lesiones en colisiones laterales, por la parte trasera o volcaduras. Las bolsas de aire delanteras no se desplegarán en algunas colisiones frontales, incluyendo algunas que pueden producir un daño sustancial al vehículo, por ejemplo: en algunas colisiones con postes, con la parte inferior de un camión y colisiones en ángulo.

Por otro lado, dependiendo del tipo y ubicación del impacto, las bolsas de aire delanteras pueden desplegarse en impactos que dañaran poco el frente del vehículo, pero que producen una desaceleración inicial severa.

Como los sensores de las bolsas de aire miden la desaceleración del vehículo con el tiempo, la velocidad del vehículo y el daño por sí mismos no son buenos indicadores de si debe o no desplegarse una bolsa de aire.

Los cinturones de seguridad son necesarios para protección en todas las colisiones y además son necesarios para mantenerlo seguro en su lugar, alejado de una bolsa de aire inflándose.

Cuando el ORC detecta una colisión que requiera a las bolsas de aire frontales avanzadas, le manda señales a la unidad infladora. Saldrá un línea cuantitativa de gas no tóxico para inflar a las bolsas de aire frontales avanzadas.



La cubierta central del volante y la parte superior del tablero de instrumentos se separan y se abren para permitir el inflado de las bolsas de aire a todo su tamaño. Las bolsas de aire delanteras se inflarán en un parpadeo de ojos. Posteriormente la bolsa de aire se desinflará rápidamente mientras ayuda a sujetar al conductor y al pasajero frontal.

Sistema de clasificación de ocupantes (OCS, asiento del pasajero delantero)

El OCS es parte de un sistema de seguridad requerido para este vehículo por los reglamentos federales. Está diseñado para brindar la seguridad apropiada al conductor y al pasajero frontal, de acuerdo al peso de cada pasajero, determinado por el OCS.

La clasificación del sistema OCS consiste en lo siguiente:

- Controlador de protección del ocupante (ORC).
- Módulo de clasificación del ocupante (OCM) y sensor localizado en el asiento delantero de pasajero.
- Luz de advertencia de la bolsa de aire 

Módulo de clasificación del ocupante (OCM) y sensor

El módulo de clasificación del ocupante (OCM) está localizado debajo del asiento del pasajero delantero. El sensor está localizado debajo del cojín del asiento. Cualquier peso sobre el asiento es sentido por el sensor. El sistema OCM utiliza la información del

sensor para determinar la clasificación más probable del pasajero delantero. El sistema OCM comunica dicha información al ORC. El ORC utiliza la clasificación del pasajero para determinar si se debe activar o desactivar la bolsa de aire delantera avanzada del pasajero. Para que el OCS opere de la manera diseñada, es importante que el pasajero frontal esté sentado apropiadamente usando el cinturón de seguridad.

El OCS no prevendrá despliegues de la bolsa de aire frontal avanzada del pasajero. El OCS reducirá el inflado de la bolsa de aire frontal avanzada del pasajero si:

- El asiento frontal del pasajero no está ocupado o lleva una ligera carga de objetos sobre el asiento.
- El asiento frontal del pasajero está ocupado por un pasajero pequeño, incluyendo a un niño o;
- El asiento frontal del pasajero está ocupado por un sistema de retención para niños viendo hacia atrás o;
- El pasajero del asiento delantero no está sentado apropiadamente o su peso es tomado fuera del asiento por un período de tiempo.

Estado del asiento del ocupante delantero	Salida de la bolsa de aire del pasajero delantero
Sistema de retención de niño viendo hacia atrás	Fuerza de despliegue reducida

Niño, incluyendo el sistema de protección para niño viendo hacia atrás o asiento elevado*	Fuerza de despliegue reducida O Fuerza máxima de despliegue
Adulto sentado apropiadamente	Fuerza máxima de despliegue O Fuerza de despliegue reducida
Asiento no ocupado	Reduce la fuerza del despliegue

* Es posible que un niño sea clasificado como un adulto, permitiendo un despliegue máximo de la bolsa de aire frontal avanzada. Nunca permita que un niño vaya sentado en asiento del pasajero frontal y nunca instale un sistema de retención para niños, incluyendo aquellos que van colocados viendo hacia atrás en el asiento del pasajero delantero.



¡ADVERTENCIA!

- Nunca coloque un asiento infantil delante de una bolsa de aire. Un despliegue de la bolsa de aire del pasajero puede causar la muerte o lesiones graves a un niño de 12 años o menores, incluidos los niños en asientos infantiles con orientación hacia atrás.

¡ADVERTENCIA!

- Nunca instale un sistema de protección para niños orientado hacia atrás en el asiento delantero del vehículo. Solamente utilice un sistema de protección para niños orientada hacia atrás en un asiento trasero. Si el vehículo no cuenta con asiento trasero, no transporte un sistema de protección orientado hacia atrás en el vehículo.
- Los niños de 12 años o menores deben siempre viajar en el asiento trasero.

El OCS determina la clasificación del pasajero delantero. El OCS estima el peso y ubicación en el asiento del pasajero delantero. El OCS le comunica al sistema el estado de clasificación al ORC. Éste usa la clasificación para determinar el grado de inflado de la bolsa de aire delantera.

Para que el OCS funcione como fue diseñado, es importante que el pasajero delantero esté sentado apropiadamente y usando el cinturón apropiadamente. Estar sentado apropiadamente es:

- Están sentados lo más vertical posible.
- Se encuentran viendo hacia el frente.
- Están sentados centrados al asiento con sus pies descansando cómodamente sobre o cerca del piso.
- Están sentados con su espalda recargada contra el respaldo del asiento, lo más ver-

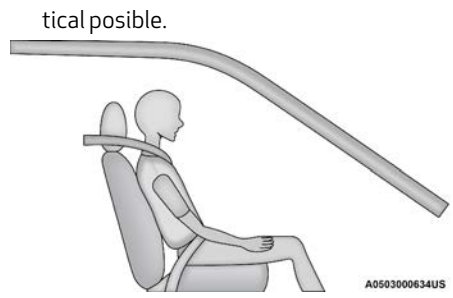

Pasajero sentado correctamente

Pasajeros de menor peso (Incluyendo adultos pequeños)

Cuando un pasajero de menor peso, incluyendo un adulto pequeño, que ocupa el asiento frontal del pasajero, el OCS reducirá el inflado de la bolsa de aire del pasajero frontal. Esto no significa que el OCS no esté trabajando adecuadamente.

No aumente o disminuya el peso del pasajero frontal

El peso del pasajero frontal deberá estar posicionado apropiadamente en el asiento del pasajero. Hacer caso omiso a esto, podría resultar en daños serios o la muerte. El OCS determina la clasificación más probable al detectar un ocupante. El OCS detectará el aumento o la disminución del peso del pasajero frontal, lo cual resultará en el inflado de la bolsa de aire del pasajero frontal en una colisión. Esto no significa que el OCS no esté trabajando adecuadamente. El disminuir el

peso en asiento del pasajero frontal ocasionará una tasa de inflado menor al desplegarse la bolsa de aire del pasajero frontal. El incremento de peso en el asiento del pasajero delantero, aumentará la tasa de inflado de la bolsa de aire del pasajero delantero en un despliegue de bolsa de aire avanzada.

Ejemplos de pasajeros sentados incorrectos incluye:

- El peso del pasajero frontal es transferido en otra parte del vehículo (como puertas, el descansa brazos o el panel de instrumentos).
- El pasajero frontal se inclina hacia adelante, hacia los lados o gira para hacer frente a la parte trasera del vehículo.
- El asiento del pasajero frontal no está en la posición totalmente recta.
- El pasajero delantero lleva una caja o algún objeto consigo, mientras está sentado (cajas, mochilas, etc.)
- Hay objetos colocados bajo el asiento del pasajero frontal
- Hay objetos colocados entre el asiento delantero y la consola central.
- Hay accesorios colocados en el asiento que influyen en el peso del asiento del pasajero.
- Cualquier cosa que influya en el peso del asiento del pasajero.

El OCS determina la clasificación más probable del pasajero. Si el ocupante del asiento

delantero está sentado incorrectamente, el OCS brindará una señal diferente de la apropiada al pasajero, por ejemplo:

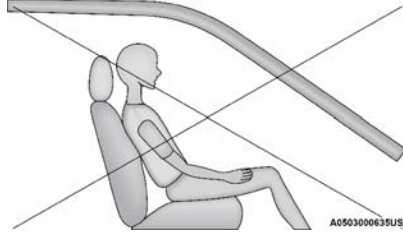

Sentado inapropiadamente

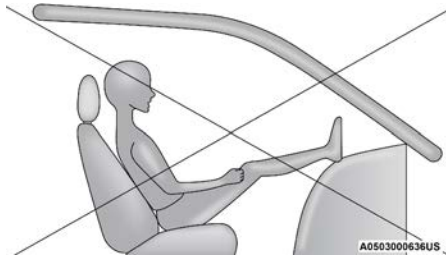

Sentado inapropiadamente

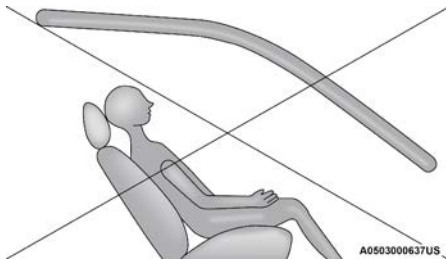

Sentado inapropiadamente

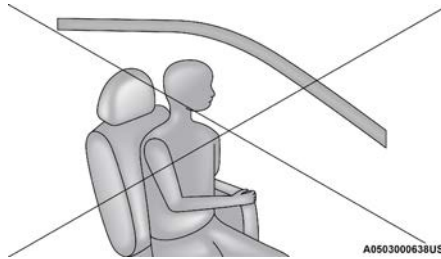

Sentado inapropiadamente



¡ADVERTENCIA!

- Si un ocupante está sentado en el asiento delantero incorrectamente pueden causar que el OCS no clasifique con precisión del peso del pasajero. Esto puede ocasionar lesiones graves o la muerte en una colisión.
- Siempre use el cinturón de seguridad y siéntese correctamente, con el respaldo del asiento en posición vertical, la espalda contra el respaldo del asiento, sentarse en posición vertical, mirando hacia adelante, en el centro del asiento, con los pies cómodamente en o cerca del piso.



¡ADVERTENCIA!

- No lleve objetos (por ejemplo, mochilas, cajas, etc.) mientras está sentado en el asiento del pasajero delantero. Ir sosteniendo un objeto puede causar que el OCS no clasifique con precisión, el peso del pasajero lo que puede resultar en lesiones graves o la muerte en una colisión.
- Colocar objetos en el piso del lado del asiento del pasajero delantero, podría provocar que el OCS no trabaje correctamente, lo que podría resultar en severos daños o la muerte en un accidente. No coloque objetos en el piso debajo del asiento del pasajero.

La luz de advertencia de las bolsas de aire del tablero se encenderá cuando el OCS es incapaz de clasificar el estado del asiento del pasajero delantero. Un mal funcionamiento del OCS puede afectar la operación del sistema de bolsas de aire.

Si la luz de advertencia de la bolsa de aire no se enciende, o se mantiene después de encender el vehículo, o se enciende mientras maneja, lleve el vehículo a un Distribuidor Autorizado para servicio inmediatamente.

El montaje del asiento de pasajero contiene componentes críticos que puedan afectar el inflado de la bolsa de aire avanzada. Para que el sistema OCS clasifique correctamente



te a un pasajero del asiento delantero, los componentes de la OCS deben funcionar como están diseñados. No haga ninguna modificación a los componentes de asiento del pasajero delantero, ensambles, o a la cubierta del asiento. Si el asiento, la cubierta o el cojín necesitan servicio por cualquier razón, lleve el vehículo a un Distribuidor Autorizado. Sólo pueden utilizarse accesorios autorizados por Stellantis.

Los siguientes requerimientos, deben ser seguidos estrictamente:

- No modifique el montaje del asiento del pasajero delantero.
- No use cubiertas o cojines que no sean diseñados por Stellantis, para efectos de reparación. Siempre use las cubiertas apropiadas y específicas para el asiento del vehículo.
- No reemplace la cubierta del asiento o del cojín con un tapicero.
- No agregue una cubierta o tapete secundario.
- Bajo ninguna circunstancia debe ser modificado o reemplazado cualquier componente del sistema de protección complementaria SRS, excepto por aquellos aprobados por Stellantis.
-



¡ADVERTENCIA!

- Las modificaciones no autorizadas o los procedimientos de servicio a la unidad del asiento de pasajeros, sus componentes relacionados, funda o cojín pueden cambiar inadvertidamente el despliegue de las bolsas de aire en caso de una colisión frontal. Esto podría ocasionar la muerte o lesiones graves al acompañante si el vehículo está involucrado en una colisión. Un vehículo modificado no cumple con las normas federales de seguridad de vehículos de Motor (FMVSS) o las normas de seguridad de vehículos motorizados canadienses (CMVSS).
- Si es necesario modificar el sistema de bolsas de aire para facilitar el acceso a personas con discapacidad, contacte a su Distribuidor Autorizado.

Protectores de impacto de rodilla

Los protectores de impacto de rodilla ayudan a proteger las rodillas del conductor, el pasajero delantero y la posición de cada uno para mejorar la interacción con la bolsa de aire delantera.



¡ADVERTENCIA!

- No perforo, corte o tape el protector de rodillas de ningún modo.



¡ADVERTENCIA!

- No coloque ningún accesorio al protector de rodillas como luces, estéreos, radios, etc.

Bolsa de aire complementaria de rodilla

Este vehículo está equipado con bolsa de aire complementaria de rodilla montada en el panel de instrumentos debajo de la columna de la dirección. La bolsa de aire complementaria de rodilla brinda una mejor protección durante un impacto frontal al trabajar en conjunto con los cinturones de seguridad, los pretensionadores y las bolsas de aire frontales avanzadas.

Bolsas de aire laterales (si así está equipado)

Bolsas de aire laterales complementarias montadas en el asiento

Su vehículo está equipado con bolsas de aire lateral complementaria montada en el asiento (SABs).

Las bolsas de aire laterales complementarias montadas en el asiento (SABs), localizadas a un lado del asiento delantero y trasero (en vehículos equipados con SABs en el asiento trasero). Las bolsas se pueden identificar por una etiqueta de bolsa de aire cosida en el lado exterior de los asientos



delanteros, o en el acabado de estos con la leyenda "SRS AIRBAG" o "AIRBAG".

Las SABs podrían reducir el riesgo de daños al ocupante durante una colisión lateral y/o en una volcadura, adicionalmente de la reducción de riesgo potencial por el cinturón y la estructura de la carrocería.



Bolsa de aire lateral complementaria montada en el asiento

Quando la SAB se despliega, se infla a un lado del asiento y la cubierta del panel (asiento delantero) y la del asiento trasero se infla a un lado del cojín y el panel. El inflado de la SAB se hace entre el espacio del asiento y la puerta. La SAB se mueve rápidamente y con tal fuerza que puede lastimarle si no está sentado correctamente, o hay objetos colocados en el camino de la bolsa al inflarse. Los niños están en mayor riesgo de lastimarse al desplegarse una bolsa.



¡ADVERTENCIA!

No use coberturas de asientos o coloque objetos entre usted y las bolsas de aire laterales, el desempeño de éstas podría ser afectado y/o los objetos lanzados hacia usted, causando heridas graves.

Bolsa de aire lateral complementaria de cortina (SABICs)

Este vehículo está equipado con bolsas de aire laterales complementarias de cortina (SABICs). Las bolsas de aire laterales complementarias de cortina (SABICs) se localizan encima de las ventanas. La identificación está colocada en el panel con las letras "SRS AIRBAG" o "AIRBAG".



Etiqueta de bolsa de aire lateral complementaria de cortina (SABIC)

Las bolsas de aire SABICs ofrecen protección en la cabeza contra impactos laterales y/o vuelco del vehículo para los ocupantes de los asientos exteriores delanteros y tra-

seros, adicional a la que proporcionan los cinturones de seguridad y la estructura de la carrocería.

Las bolsas de aire SABICs se inflan hacia abajo, cubriendo las ventanas laterales. El inflado de las SABICs presiona hacia afuera el eje del panel y cubre la ventana. Las SABICs se inflan con suficiente fuerza para lastimarle si se encuentra sentado incorrectamente y sin el cinturón de seguridad, o si encuentra objetos colocados en su camino al inflarse. Los niños están en mayor riesgo de lastimarse al desplegarse una bolsa.

La bolsas de aire SABICs ayudan a reducir el riesgo de golpes parcial o completos a los ocupantes a través de las ventanas en ciertas volcaduras o impactos laterales.



¡ADVERTENCIA!

- Si su vehículo está equipado en lado derecho e izquierdo, con bolsas de aire laterales de cortina (SABICs), no apile equipaje u otra carga de manera que obstruya la ubicación de la SABICs. El área en donde están ubicadas las SABIC debe permanecer libre de cualquier obstrucción.

**¡ADVERTENCIA!**

- ❑ Si su vehículo está equipado con bolsas de aire SABICs, no le instale ningún accesorio que pudiera alterar el techo, incluyendo un quemacocos. No instale canastillas de techo que usen sujeciones permanentes (pernos o tornillos). Por ningún motivo taladre el techo del vehículo.

Impactos laterales

Las bolsas de aire SABICs y SABs (bolsas de aire laterales), están diseñadas para activarse en ciertos impactos laterales y ciertas volcaduras. El controlador de protección de los ocupantes (ORC) determina si se requiere el despliegue de las bolsas de aire delanteras y/o laterales en una colisión de frente o lateral. Basándose en las señales de los sensores de impacto, el ORC despliega las bolsas de aire laterales según se requiera, dependiendo de la severidad y tipo de impacto.

El daño del vehículo por sí mismo no es un buen indicador para indicar si las bolsas de aire laterales debieron haberse desplegado.

Las bolsas de aire laterales no se desplegarán en todas las colisiones laterales, incluyendo colisiones en ciertos ángulos, o algunas colisiones laterales que no impactan el área del compartimento de pasajeros. Las bolsas de aire laterales pueden desplegar-

se durante colisiones frontales anguladas o desplazadas donde las bolsas de aire frontales se desplieguen. Las bolsas de aire laterales son un complemento del sistema de cinturones de seguridad. Las bolsas de aire laterales se despliegan en menos tiempo de un parpadeo de ojos.

**¡ADVERTENCIA!**

- ❑ Los ocupantes, incluyendo niños, que se encuentren recargados contra la ventana o muy cerca a las bolsas de aire laterales, pueden resultar seriamente lesionados o muertos. Los ocupantes, incluyendo niños, nunca deben recargarse o dormirse contra la puerta, ventanas laterales o en un área donde las bolsas de aire laterales se desplieguen, aún cuando se encuentren en sistemas de protección para niños.
- ❑ Los cinturones (y sistemas de protección para niños apropiados) son necesarios para su protección en todos los choques. Lo mantienen en posición, lejos de una bolsa de aire lateral desplegándose. Para obtener la mejor protección de las bolsas de aire laterales, los ocupantes deben utilizar los cinturones de seguridad correctamente y sentarse correctamente contra el respaldo de los asientos. Los niños deben estar correctamente protegidos en un sistema de protección adecuado a su talla.

**¡ADVERTENCIA!**

- ❑ Las bolsas de aire necesitan espacio para inflarse. No se recargue contra la puerta o la ventana. Siéntese derecho y al centro del asiento.
- ❑ Estar muy cerca de las bolsas de aire durante el despliegue puede provocar heridas severas o la muerte.
- ❑ Confiar sólo en el sistema de las bolsas de aire, no es suficiente en una colisión. Las bolsas de aire trabajan en conjunto con el sistema de los cinturones de seguridad. En alguna colisión, las bolsas de aire podrían no desplegarse. Siempre use el cinturón de seguridad.

NOTA: Las cubiertas de bolsas de aire pueden no ser obvias en el acabado interior, pero se abrirán durante el despliegue de la bolsa de aire.

Eventos de volcadura

Las bolsas de aire laterales están diseñadas para activar en ciertas condiciones de volcadura. El ORC determina si deben o no desplegarse las bolsas laterales de aire en un evento de volcadura, basado en la severidad y el tipo de colisión. El daño del vehículo por sí mismo no es un buen indicador para indicar si las bolsas de aire laterales debieron haberse desplegado.

Las bolsas de aire laterales y pretensores no se desplegarán en todos los eventos

de volcadura. El sistema de censado de volcadura determinará si se está produciendo un evento de volcadura, y, si es apropiado el despliegue. El sistema de censado de volcadura puede también activar los pretensores, con o sin, las bolsas de aire laterales, en ambos lados del vehículo si el vehículo experimenta un evento cercano de volcadura.

Las bolsas de aire pueden ayudar a reducir el riesgo de expulsión parcial o completa de los ocupantes en el vehículo a través de las ventanas en ciertos eventos de volcaduras o impactos laterales.

Componentes del sistema de bolsa de aire

NOTA: El controlador de protección a los ocupantes (ORC) monitorea los circuitos internos y cableado asociado con los componentes del sistema de bolsas de aire, listados a continuación:

- Controlador de protección del ocupante (ORC)
- Luz de advertencia de las bolsas de aire 
- Volante y columna de la dirección
- Tablero de instrumentos
- Protectores de impactos de rodilla
- Bolsas de aire del conductor y del pasajero
- Interruptor de la hebilla del cinturón

- Bolsas de aire complementaria lateral
- Bolsa de aire complementaria para rodillas
- Sensores de impacto delanteros y laterales
- Pretensores de cinturones de seguridad
- Sensores de posición de asiento
- Sistema de clasificación de ocupante

Si se produce un despliegue

Las bolsas de aire están diseñadas para desinflarse inmediatamente después del despliegue.

NOTA: Las bolsas de aire frontales y/o laterales no se desplegarán en todas las colisiones. Esto no significa que algo esté mal con el sistema de bolsas de aire.

Si sufre una colisión en la que se desplieguen las bolsas de aire, puede ocurrir lo siguiente:

- El material de nylon de la bolsa de aire puede ocasionar abrasiones o enrojecimiento de la piel al conductor y al pasajero delantero cuando las bolsas de aire se despliegan y desdoblán. Las abrasiones son similares a una quemadura por fricción de una cuerda o la que podría tener al rasparse con una alfombra o con el piso de un gimnasio. No son ocasionadas por contacto con sustancias químicas. No son permanentes y normalmente desaparecen rápidamente. Sin embargo, si no han

desaparecido significativamente en algunos días o si tiene ampollas, vea inmediatamente a un doctor.

- Cuando las bolsas de aire se desinflan, se pueden ver algunas partículas semejantes al humo. Las partículas son el subproducto normal del proceso que genera el gas no tóxico que se usa para el inflado de las bolsas de aire. Estas partículas aéreas pueden irritar la piel, ojos, nariz o garganta. Si tiene irritación en la piel o en los ojos, enjuague el área con agua fría. Para la irritación de la nariz o garganta, tome aire fresco. Si la irritación persiste, consulte a su médico. Si las partículas se pegan a su ropa, siga las instrucciones del fabricante de la tela para limpiarla.

No es aconsejable que conduzca el vehículo después de que se hayan desplegado las bolsas de aire. Si sufriera otra colisión, no contaría con la protección de las bolsas de aire.



¡ADVERTENCIA!

Las bolsas de aire desplegadas y los pretensores de los cinturones de seguridad previamente activados no lo pueden proteger en otra colisión. Cambie las bolsas de aire, los pretensores de los cinturones de seguridad y el conjunto retractor del cinturón de seguridad con su Distribuidor Autorizado lo más pronto posible. También, haga que se revise el sistema Controlador de Protección del Ocupante (ORC).

**NOTA:**

- Las bolsas de aire podrían no ser obvias en el panel interior, pero ellas se abrirán durante un despliegue.
- Después de una colisión, el vehículo deberá ser llevado con un Distribuidor Autorizado.

Sistema de respuesta mejorada de accidentes

En caso de que un impacto cause el despliegue de las bolsas de aire con la red de comunicación y la corriente aún intactas, dependiendo de la naturaleza del evento, el ORC determinará si se requiere que el sistema de respuesta mejorada de accidentes realice las siguientes funciones:

- Cierre del paso de la gasolina al motor (si así está equipado)
- Corte de energía de la batería al motor eléctrico (si así está equipado)
- Encender las luces de advertencia (intermitentes) por el tiempo que tenga energía la batería.
- Encender las luces interiores, las cuales permanecen encendidas hasta que la energía de la batería se agote o hasta por 15 minutos después de la intervención del sistema de respuesta mejorada de accidentes.
- Desbloquear las puertas automática-

mente.

Su vehículo podría estar diseñado para realizar cualquiera de estas otras funciones en respuesta al sistema de respuesta mejorada de accidentes:

- Apagado del calentador del filtro de combustible, Apagar el motor del ventilador del HVAC. Cierre de la puerta de circulación del HVAC.
- Corte de la energía de la batería al:
 - Motor
 - Motor eléctrico (si así está equipado)
 - Dirección eléctrica
 - Potenciador de freno
 - Freno de estacionamiento eléctrico
 - Selector de velocidades de la transmisión automática
 - Claxon
 - Limpiadores delanteros
 - Bomba del lavafaros (si así está equipado)

NOTA: Después de un accidente, recuerde ciclar la ignición a la posición de STOP (OFF/LOCK) y retirar la llave del interruptor de ignición para evitar descargar la batería. Cuidadosamente verifique el vehículo en busca de fugas de combustible en el compartimiento del motor y en el piso cerca del compartimiento del motor y tanque de combustible antes de restablecer el sistema y arrancar el motor. Si no existen fugas de combustible o daño a los dispositivos eléctricos del vehículo (faros, por ejemplo) después de un

accidente, restablezca el sistema siguiendo el procedimiento a continuación. Si existe alguna duda, por favor consulte a su Distribuidor Autorizado.

Procedimiento de restablecimiento del sistema de respuesta mejorada

Después de un evento que activara el sistema de respuesta mejorada contra accidentes, cuando el sistema se encuentra activo, el mensaje "Servicio al sistema híbrido eléctrico" se mostrará en el módulo de instrumentos, el vehículo no podrá ser conducido en este estado.

Para restablecer el motor y batería de alto voltaje, el vehículo debe ser remolcado a un Distribuidor Autorizado inmediatamente para restablecer el sistema de respuesta mejorada.

Para restablecer las luces de advertencia (intermitentes), luces interiores, seguros eléctricos de puerta, ventilador HVAC del motor, el interruptor de ignición de la posición START (Arranque) o ON/RUN (Encendido/En Marcha) a OFF (Apagado).

Después de un evento que activara el sistema de respuesta mejorada contra accidentes, el interruptor de ignición deberá colocarse de la posición Arranque (START/AVV) o encendido/en marcha (MAR/ON/RUN) a la posición de apagado (STOP/OFF/LOCK). Verifique cuidadosamente el vehícu-



lo en busca de fugas de combustible en el compartimiento del motor y el piso, cerca del compartimiento del motor y el tanque de combustible antes de restablecer el sistema

y arrancar el motor.

Dependiendo de la naturaleza del percance, las intermitentes izquierda y derecha ubicadas en el módulo de instrumentos podrían

encontrarse destellando. Para poder mover el vehículo a un costado del camino, siga el procedimiento de restablecimiento del sistema.

Acción del cliente	El cliente verá
NOTA: Cada paso DEBE mantenerse por al menos 2 segundos	
1. Coloque el interruptor de ignición a la posición de apagado (STOP/OFF/LOCK). (La palanca de las luces direccionales debe estar en la posición neutral).	
2. Coloque el interruptor de ignición en la posición de encendido (MAR/ON/RUN).	Luz direccional izquierda apagada. Luz direccional derecha parpadea.
3. Encienda la luz direccional derecha.	Luz direccional derecha se enciende y se mantiene así. Luz direccional izquierda parpadea.
4. Coloque la palanca de las direccionales en posición neutral.	Luz direccional derecha se apaga. Luz direccional izquierda parpadea.
5. Encienda la luz direccional izquierda.	Luz direccional izquierda se enciende y se mantiene así. Luz direccional derecha parpadea.
6. Coloque la palanca de las direccionales en posición neutral.	Luz direccional derecha destella Luz direccional izquierda se apaga.
7. Encienda la luz direccional derecha.	Luz direccional derecha se enciende y se mantiene así. Luz direccional izquierda parpadea.
8. Coloque la palanca de las direccionales en posición neutral.	Luz direccional derecha se apaga. Luz direccional izquierda parpadea.
9. Encienda la luz direccional izquierda.	Luz direccional izquierda se enciende y se mantiene así. Luz direccional derecha se enciende y se mantiene así.
10. Apague el interruptor de luz direccional izquierda (la palanca de las luces direccionales debe colocarse en la posición neutral).	Luz direccional izquierda apagada. Luz direccional derecha apagada.
11. Coloque el interruptor de ignición a la posición de apagado (STOP/OFF/LOCK).	

SEGURIDAD



Acción del cliente	El cliente verá
NOTA: Cada paso DEBE mantenerse por al menos 2 segundos	
12. Coloque el interruptor de ignición en la posición de encendido (MAR/ON/RUN). (Toda la secuencia debe completarse en menos de un minuto, o se necesitará repetirla).	El sistema se encuentra ahora restablecido y el motor puede encenderse.
Apague las luces de advertencia (manualmente).	

Si el procedimiento de restablecimiento no se completa en 60 segundos, las luces direccionales destellarán y el procedimiento de restablecimiento tendrá que hacerse otra vez para que sea exitoso.

Mantenimiento de su sistema de bolsa de aire



¡ADVERTENCIA!

- La modificación de cualquier parte del sistema de bolsas de aire puede ocasionar que fallen cuando las necesite. Podría lesionarse si las bolsas de aire no están disponibles para protegerlo. No modifique los componentes ni el cableado, incluyendo la adición de cualquier tipo de placa o calcomanía en la cubierta de vestidura de la maza del volante de la dirección o en la parte superior derecha del tablero de instrumentos. No modifique la defensa delantera ni la estructura de la carrocería del vehículo.



¡ADVERTENCIA!

- Es peligroso que trate de reparar por usted mismo alguna parte del sistema de bolsa de aire. Nunca olvide advertir a cualquier persona que trabaje en su vehículo, que está equipado con bolsas de aire.



¡ADVERTENCIA!

- No intente modificar ninguna parte de su sistema avanzado de bolsas de aire. La bolsa de aire puede inflarse accidentalmente o puede no funcionar apropiadamente si se hacen modificaciones. Lleve su vehículo a un Distribuidor Autorizado para cualquier servicio que haga al sistema de bolsas de aire. Si su asiento, incluyendo vestiduras y cojín, necesita recibir cualquier clase de servicio (incluyendo el apriete/afloje o el desmontado de los tornillos que sujetan el asiento), lleve su vehículo con su Distribuidor Autorizado. Solo los accesorios de asiento aprobados por el fabricante pueden ser usados. Si es necesario modificar el sistema de bolsas de aire para personas con discapacidad, contacte a su Distribuidor Autorizado.

Registro de información de eventos (EDR)

Este vehículo está equipado con un recolector de datos de evento (EDR). El principal objetivo de un EDR es registrar, en ciertos casos de colisión o situaciones cercanas a una colisión, cosas como el despliegue en una bolsa de aire o golpear un obstáculo en carretera, los datos recopilados ayudarán a comprender cómo reaccionaron los sistemas del vehículo ante dicho evento. El EDR está diseñado para registrar los datos relacionados con la dinámica del vehículo y los sistemas de seguridad durante un corto período de tiempo, normalmente 30 segundos o menos. El EDR en este vehículo está diseñado para registrar datos tales como:

- Como estaban operando los diversos sistemas de su vehículo;
- Si los cinturones de seguridad del conductor o de los pasajeros estaban o no abrochados;
- Qué tanto (o si es que por completo) el conductor estaba presionando el pedal del acelerador y/o pedal de freno; y,
- Que tan rápido se desplazaba el vehículo.

Estos datos pueden ayudar a tener una mejor comprensión de las circunstancias en las que ocurren los accidentes y lesiones.

NOTA: Los datos del EDR son registrados por el vehículo, sólo si un accidente de importancia se

produce, no hay datos registrados por el EDR en condiciones normales de conducción, ni datos personales (por ejemplo, nombre, sexo, edad y ubicación accidente). Sin embargo, las otras partes, tales como aplicación de algunas leyes, pueden combinar los datos EDR con el tipo de datos de identificación personal, durante la investigación de un accidente.

Para leer los datos registrados por un EDR, se requiere de un equipo especial, y el acceso al vehículo o al EDR es necesario. Además, el fabricante del vehículo, las otras partes, tales como las autoridades, que tienen el equipo especial, pueden leer la información si tienen acceso al vehículo o al EDR.

Sistemas de protección para niños

Todos en su vehículo necesitan utilizar el cinturón de seguridad todo el tiempo, incluyendo también a los bebés y a los niños. En Estados Unidos y en algunas partes del territorio nacional es obligación que los niños pequeños viajen con el sistema de protección correspondiente a su peso y talla. Esto es por ley y puede recibir sanciones legales por ignorarlo.

Los niños menores de 12 años deben viajar utilizando los cinturones de seguridad abrochados adecuadamente en un asiento trasero, si está disponible. De acuerdo a las estadísticas de accidentes, los niños están

más seguros si están protegidos adecuadamente en los asientos traseros que en los delanteros.



¡ADVERTENCIA!

En una colisión, un niño sin protección, aún un pequeño bebé, puede convertirse en un proyectil dentro del vehículo. La fuerza requerida para sujetar a un bebé en su regazo puede ser tan grande que tal vez no pueda sostenerlo, sin importar lo fuerte que usted sea. El niño y otras personas podrían resultar gravemente lesionados. Todo niño que viaje en su vehículo debe estar en una protección adecuada para su tamaño.

Hay diferentes tamaños y tipos de protecciones para niños, desde recién nacidos hasta para niños cuyo tamaño les permite usar un cinturón de seguridad de adulto. Siempre consulte el manual del propietario del asiento infantil para asegurarse de que tiene el asiento adecuado. Use la protección que sea correcta para su niño.

Antes de comprar cualquier protección para niño, asegúrese que traiga la etiqueta que certifique que cuenta con todas las medidas aplicables de seguridad. También debe asegurarse de que pueda instalarlo en el vehículo que va a ser usado.

NOTA: Para información adicional consulte la página web www.seatcheck.org

Resumen de recomendaciones para la protección de niños en los vehículos

	Tamaño, altura, peso o edad del niño	Tipo de protección recomendada para el niño
Bebés y niños muy pequeños	Niños de 2 años o menores que no han alcanzado los límites de altura y peso promedio.	Ya sea un portabebés o un asiento convertible orientado hacia atrás, ubicado en el asiento trasero del vehículo.
Niños pequeños	Niños que tiene al menos 2 años y han sobrepasado los límites de altura y peso promedio.	Asiento orientado hacia el frente con arnés de 5 puntos en el asiento trasero del vehículo.
Niños grandes	Niños que sobrepasan los límites promedio a su edad pero aún son pequeños para que el cinturón de seguridad ajuste apropiadamente.	Sentarse en el asiento trasero del vehículo con un asiento elevador de posiciones del cinturón de seguridad y el cinturón de seguridad del vehículo.
Niños muy grandes para las protecciones	Niños de 12 años o menores que sobrepasan los límites de altura y peso para un asiento elevador.	Sentarse en el asiento trasero, con el cinturón de seguridad del vehículo.

Protecciones para bebés y niños

Los expertos en seguridad recomiendan que los niños viajen en sistemas de protección orientados hacia atrás del vehículo cuando menos hasta que cumplan los dos años o hasta que lleguen a la altura o peso límite del asiento de seguridad para niño. Hay dos tipos de sistemas de retención infantil que pueden usarse orientados hacia atrás: los portabebés y los asientos convertibles para niños.

El portabebés sólo se utiliza orientado hacia atrás en el vehículo. Se recomienda para niños recién nacidos y hasta que alcanzan el

peso o la estatura límite del portabebés. El asiento convertible para niño puede ser utilizado viendo hacia atrás o hacia adelante en el vehículo. El asiento convertible para niños a menudo tiene un límite de peso mayor en la dirección hacia atrás que las sillas convencionales protectoras, así que puede ser utilizado orientado hacia atrás, para los niños que han superado los límites del portabebés, pero siguen teniendo menos de dos años. Los niños deberán permanecer viendo hacia atrás hasta que hayan alcanzado la altura o el peso permitido de su asiento convertible.

¡ADVERTENCIA!

- Nunca coloque un sistema de protección para niños orientado hacia atrás frente a una bolsa de aire. El despliegue de la bolsa de aire frontal puede provocar lesiones graves o incluso la muerte a niños de 12 años o menores, incluyendo a niños en un sistema de protección orientado hacia atrás.



¡ADVERTENCIA!

- Nunca coloque un sistema de protección para niños orientado hacia atrás en el asiento frontal. Sólo utilice sistemas de protección para niños orientados hacia atrás en vehículos con asiento trasero. Sólo utilice sistemas de protección para niños orientados hacia atrás en vehículos con asiento trasero.

Niños mayores y sistemas de protección

Los niños que tienen más de dos años o que han superado los límites del asiento convertible orientado hacia atrás, pueden viajar viendo hacia el frente en el vehículo. Los asientos para niños orientados hacia el frente y los asientos convertibles para niños usados en la posición "orientada hacia el frente" son adecuados para niños mayores de dos años o que han sobrepasado los límites de los asientos orientados hacia atrás o de los asientos convertibles para niños usados en la posición "orientada hacia atrás". Los niños deben de usar un asiento orientado hacia el frente con arnés el mayor tiempo posible, hasta que sobrepasen el límite de altura o de peso de la silla para niños.

Los niños cuyo peso o altura es superior a los límites del asiento orientado hacia el frente, deben usar el cinturón del asiento elevado

hasta que el cinturón de seguridad quede ajustado. Si el niño no puede sentarse con las rodillas dobladas sobre el cojín del asiento, mientras que la espalda del niño está en contra del respaldo del asiento, se debe utilizar un asiento elevado. El niño y el cinturón de posicionamiento de asiento para niños van sujetos en el vehículo por el cinturón de seguridad.



¡ADVERTENCIA!

- Una instalación incorrecta podría causar una falla en el sistema de protección para niños. Podría aflojarse en una colisión. El niño podría salir severamente dañado o podría causarle la muerte. Siga las instrucciones del fabricante del sistema de protección para niños cuando instale la retención.
- Después de que un sistema para niño ha sido instalado en su vehículo, no mueva el asiento hacia el frente o hacia atrás porque podría perder la fijación del sistema para niño. Retire la silla antes de ajustar la posición del asiento. Cuando el asiento ha sido ajustado, vuelva a colocar la silla.



¡ADVERTENCIA!

- Cuando el sistema de protección para niños no esté en uso, asegúrela en el asiento con los cinturones o con los anclajes LATCH o sáquela del vehículo. No la deje suelta en el vehículo. En alguna parada subida, podría salir volando y golpear a los ocupantes o a los respaldos de los asientos y causar lesiones severas

Niños demasiado grandes para usar asientos elevadores

Los niños que sean lo suficientemente grandes para usar el cinturón de torso confortablemente y que sus piernas sean lo suficientemente largas para doblar las rodillas sobre el asiento delantero con la espalda pegada al respaldo, deberán utilizar el cinturón de seguridad en el asiento trasero. Realice las siguientes 5 preguntas para decidir si el niño está listo para utilizar solo el cinturón de seguridad:

1. ¿El niño se puede sentar hasta atrás con la espalda pegada al respaldo?
2. ¿Las rodillas del niño se pueden doblar confortablemente – mientras está sentado con la espalda pegada al respaldo?
3. ¿El cinturón torso pélvico cruza el hombro del niño entre su cuello y brazo?



4. ¿La correa inferior del cinturón esta lo más bajo posible, tocando los muslos del niño y no su estómago?
5. ¿El niño puede permanecer sentado de esta manera todo el viaje?

Si la respuesta a cualquiera de estas preguntas es “no”, entonces el niño necesita utilizar una silla elevada en este vehículo. Si el niño está utilizando un cinturón torso pél-

vico, verifique que el cinturón esté ajustado periódicamente. Si el niño se retuerce o se agacha puede mover el cinturón fuera de su posición. Si el cinturón toca su cara o cuello mueva al niño más al centro del vehículo. Nunca permita que un niño ponga la correa superior del cinturón por debajo del brazo o detrás del cuello.



¡ADVERTENCIA!

No permita que los niños pasen el cinturón de seguridad por debajo de su brazo. En un accidente, el cinturón de hombro no podrá protegerlo apropiadamente, lo que podría resultar en severos daños o la muerte. Un niño debe usar siempre ambas parte del cinturón de seguridad correctamente.

Recomendaciones para el anclaje de los asientos para niños

Tipo de asiento	Combinación de peso y tipo de asiento del niño	Usar cualquier método que este marcado por una X			
		LATCH - Anclajes inferiores	Cinturón de seguridad únicamente	LATCH - Anclaje inferiores y correas de anclaje superiores	Cinturón de seguridad + correas de anclaje superiores
Orientado hacia atrás	Hasta 29.5 kg (65 lbs)	X	X		
Orientado hacia atrás	Mayor a 29.5 kg (65 lbs)		X		
Orientado hacia delante	Hasta 29.5 kg (65 lbs)			X	X
Orientado hacia delante	Mayor a 29.5 kg (65 lbs)				X

Sistema de anclaje de asientos para niños (LATCH)



Anchor, Tether.
LATCH
The next generation of child safety.

Etiqueta LATCH

Su vehículo está equipado con el sistema de anclaje de protección para los niños denominado LATCH, que deriva de las palabras en inglés para anclaje superior y correas de anclaje para niños. El sistema LATCH tiene tres puntos en el vehículo donde instalar sistemas de protección compatibles con LATCH. Existen dos puntos de anclaje inferior en la parte trasera del cojín donde se pone en

contacto con el respaldo de los asientos y un punto de anclaje para correas en la parte posterior del asiento. Estos anclajes permiten instalar el sistema de protección para niños sin usar los cinturones de seguridad del vehículo. Algunas posiciones de anclaje pueden tener el anclaje de correas, pero no el anclaje inferior. En estas ubicaciones, el cinturón de seguridad debe ser usado con el

punto de anclaje para correas para instalar el sistema de protección para niños. Para mayor información, favor de revisar la tabla que se encuentra más adelante.

- Símbolo de los anclajes de correa superiores.

Posiciones de LATCH para instalar sistemas de protección para niños en el vehículo

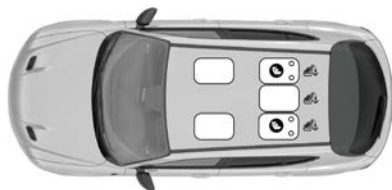

Posiciones LATCH

- Símbolo de los (2 anclajes inferiores

Preguntas frecuentes acerca de la instalación de asientos para niños con LATCH

¿Cuál es el peso límite (peso del niño más peso del asiento de protección) que el sistema LATCH puede soportar?	29.5 kg (65 lbs)	Use el sistema de anclaje LATCH hasta que el peso combinado de el niño junto con el peso del asiento protector sea 29.5 kg (65 lbs). En caso contrario utilice el cinturón de seguridad y los anclajes de correas.
¿Se pueden utilizar juntos los anclajes LATCH y el cinturón de seguridad para sujetar un asiento protector tanto orientado al frente como hacia atrás?	No	No use el cinturón de seguridad cuando se use el sistema de anclaje LATCH para sujetar los asientos protectores para niños.
¿Se puede instalar un asiento para niño en el centro utilizando los anclajes LATCH inferiores?	No	
¿Se pueden instalar dos asientos para niños usando el mismo anclaje LATCH inferior?	No	Nunca "comparta" un anclaje LATCH con dos o más asientos para niño. Si la posición central, no tiene anclajes inferiores LATCH, use el cinturón de seguridad para instalar el asiento para niño en la posición central a un lado del asiento para niño instalado en alguna de las posiciones que si cuentan con anclajes LATCH.

Preguntas frecuentes acerca de la instalación de asientos para niños con LATCH

¿Un asiento protector para niños orientado hacia atrás puede tocar la parte trasera del asiento del pasajero frontal?	Si	El asiento para niños puede tocar la parte trasera del asiento del pasajero frontal si el fabricante del asiento protector así lo autoriza. Vea el manual de usuario del asiento para niño para más información.
¿Se pueden remover las protecciones para la cabeza?	Si	Sólo las cabeceras de los asientos a los extremos pueden ser retiradas.

Localización de los anclajes LATCH

Los anclajes inferiores del asiento trasero son barras redondas localizadas atrás del cojín del asiento, donde se une con el respaldo del asiento, debajo de los símbolos en el respaldo. Son visibles cuando reclina el asiento trasera para instalar el sistema de protección para niños. Podrá sentirlos fácilmente si desplaza sus dedos a lo largo del espacio entre el respaldo y asiento.

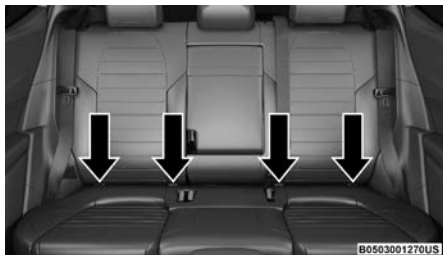
Ubicación de los anclajes LATCH
Localización de los anclajes superiores LATCH

Hay anclajes de correa superior atrás de cada posición del asiento trasero en la parte trasera de cada una de las posiciones.

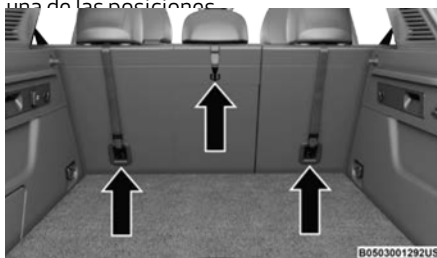
Ubicación de anclajes para correa superior

Sistemas de retención infantil compatibles con LATCH podría estar equipado con una barra rígida o una correa flexible en cada lado. Cada uno tendrá un gancho o un conector para conectar el anclaje y una manera de apretar la conexión con el anclaje. Los sistemas de retención mirando hacia el frente y en algunos sistemas de retención infantil mirando hacia atrás, también estarán equipados con una correa de sujeción. La correa de sujeción tendrá un gancho en el extremo

para insertarse en el anclaje de sujeción superior y una manera para apretar la correa después de que se sujete al anclaje.

Asiento central LATCH (si así está equipado)

¡ADVERTENCIA!

- Nunca instale un asiento para niño en la posición central utilizando anclajes LATCH. Esta posición no está aprobada para instalar sistemas de protección para niños a través del sistema de fijación LATCH. Utilice el cinturón de seguridad y el anclaje de correa para instalar el asiento para niño en la posición central.
- Nunca instale asientos para niño compatibles con LATCH de manera que dos asientos compartan un anclaje inferior común. Favor de referirse a la sección de "Instalación de un asiento para niños compatible con LATCH", para las instrucciones de una instalación típica.



Siempre siga las instrucciones del fabricante del sistema de protección para niños cuando lo instale. No todos los sistemas de protección se instalan de acuerdo a lo aquí descrito.

Instalación de la protección para niños compatible con anclajes LATCH

Si en la posición en la cual se quiere instalar el asiento para niño tiene cinturones de seguridad equipados con placas de pestillo o retractores de bloqueo automático (ALR), coloque los cinturones de seguridad de acuerdo a las instrucciones que a continuación se presentan. Vea la sección "Instalación de la protección para niños usando los cinturones de seguridad del vehículo" para conocer con qué tipo de cinturón de seguridad cuenta cada asiento de acuerdo a su posición.

1. Afloje los ajustadores en las cintas inferiores y en la correa de tal forma que pueda sujetar más fácilmente los ganchos o conectores a los anclajes del vehículo.
2. Coloque el asiento para niño entre los anclajes inferiores de la posición seleccionada. Para los asientos traseros, quizás tenga que reclinar el asiento y/o elevar la cabecera (si es ajustable), para que el asiento para niño quede en una mejor posición. Si el asiento trasero puede moverse hacia atrás o hacia adelante, usted puede moverlo a la posición más atrás posible para hacer espacio a la silla infan-

til. Usted también puede mover el asiento delantero hacia delante para hacer espacio a la silla infantil.

3. Sujete los ganchos inferiores o conectores del asiento para niño a los anclajes inferiores de la posición seleccionada del asiento.
4. Si la protección para niño tiene correa superior, conéctela al anclaje de correa superior del vehículo. Vea la sección "Instalación de la protección para niño utilizando anclajes de sujeción de correa superior" y siga las instrucciones que se presentan.
5. Apriete todas las cintas conforme empuja la protección para niños hacia atrás y hacia abajo en el asiento, eliminando la holgura de las cintas de acuerdo con las instrucciones del fabricante de la protección para niños.
6. Pruebe que la protección para niño esté instalada con fuerza, tirando de un lado a otro del asiento para niño siguiendo la misma trayectoria del cinturón de seguridad. Éste no debe moverse más de 25.4 mm (1 pulgada) en cualquier dirección.

Cómo almacenar los cinturones de seguridad ALR que no son usados

Cuando se utiliza el sistema de anclaje LATCH para la instalación de una protección para niño, todos los cinturones de seguridad

ALR que no están siendo ocupados por otros pasajeros o para sujetar alguna otra protección deben almacenarse de una manera adecuada. Un cinturón de seguridad que no está en uso puede dañar a un niño que se encuentre jugando con él y accidentalmente bloquee el retractor del cinturón de seguridad. Antes de instalar una protección para niño que utilice el sistema LATCH, abroche los cinturones de seguridad detrás de la protección y fuera del alcance del niño. Si el cinturón de seguridad una vez abrochado interfiere con la instalación de la protección para niño, en lugar de abrocharlo detrás de la protección colóquelo siguiendo la trayectoria del cinturón de seguridad de la protección para niño y al final abróchelo. No bloquear el cinturón de seguridad. Recuerde a todos los niños en el vehículo que los cinturones de seguridad no son juguetes y no se debe jugar con ellos.



¡ADVERTENCIA!

- La instalación incorrecta de una protección para niños al anclaje LATCH puede ocasionar la falla de la protección de bebés o niños. El niño se podría lesionar gravemente o morir. Siga exactamente las indicaciones del fabricante cuando instale la protección para el bebé o el niño.

**¡ADVERTENCIA!**

- Los anclajes para sistemas de protección para niños están diseñados sólo para aguantar las cargas de un sistema de protección correctamente instalado. Bajo ninguna circunstancia pueden ser usados para cinturones de seguridad, arneses, o para fijar otros objetos o equipo en el vehículo.

Instalación de las protecciones para niños usando los cinturones de seguridad del vehículo

Ciertos sistemas de protección para niños están diseñados para ser asegurados en los asientos del vehículo a través de las porciones del torso o pélvicas del cinturón de seguridad.

**¡ADVERTENCIA!**

- La instalación incorrecta del sistema de protección para niños puede provocar una falla en el mismo. Esto podría causar lesiones o la muerte al niño.
- Siga las instrucciones del fabricante al pie de la letra cuando instale una silla para niños o un sistema de anclaje LATCH.

Los cinturones de seguridad de los pasajeros están equipados con retractores de

bloqueo automático (ALR) o ambos. Ambos están diseñados para mantener la porción pélvica ajustada alrededor de la protección para niños de tal forma que no es necesario usar seguros de traba. El retractor ALR se puede poner en modo de bloqueo jalando toda la correa del retractor y permitiendo que la correa se retracte automáticamente. Si está bloqueado, el ALR hará un sonido de clic mientras se retrae la correa. Para más información sobre el ALR referirse a la descripción de "Modo de bloqueo automático" en la sección "Protecciones para los ocupantes". La hebilla auto bloqueante está diseñada para mantener una porción del hombro del cinturón torso pélvico ajustada firmemente a través de la protección para niño. Vea la tabla que se presenta más adelante, al igual que las siguientes secciones, para más información sobre los tipos de cinturón de seguridad.

Sistema de cinturones torso pélvicos para la instalación de sistemas de sujeción para niños en el vehículo

- ALR = Retractor automático intercambiable.



- Símbolo de los anclajes de correa superiores.

Preguntas frecuentes acerca de la instalación de asientos para niños con el cinturón

¿Cuál es el peso límite (peso del niño + peso del asiento de protección) para utilizar el anclaje de sujeción de correa con el cinturón de seguridad para sujetar una protección para niño orientada hacia el frente?	Límite de peso del sistema de protección para niños	Siempre use anclajes de sujeción cuando use el cinturón de seguridad para instalar un sistema de protección orientado hacia el frente, se recomienda seguir el peso límite del sistema.
¿Un sistema de protección para niños orientado hacia atrás puede tocar la parte trasera del asiento del pasajero frontal?	Si	Se permite el contacto entre el sistema de retención si el fabricante también lo permite.
¿Se pueden remover las cabeceras traseras?	Si	Las cabeceras de los asientos traseros a los extremos pueden ser retiradas si estas interfieren con la instalación de un sistema de protección para niños.
¿Puede la parte inferior de la hebilla girarse en sentido contrario a la trayectoria del cinturón de la protección para niño, para hacer que se ajuste firmemente?	No	No gire la parte inferior de la hebilla en las posiciones de los asientos en las cuales se cuenta con retractores ALR.

Instalación de la protección para niños usando cinturones con retractor de bloqueo automático (ALR)

Los sistemas de seguridad para niños están diseñados para asegurarse en los asientos de los vehículos mediante cinturones de seguridad o la parte pélvica del cinturón torso/pélvico.



¡ADVERTENCIA!

- La instalación incorrecta del sistema de protección para niños puede provocar una falla en el mismo. Esto podría causar lesiones o la muerte al niño.
- Siga las instrucciones del fabricante al pie de la letra cuando instale una silla para niños.

1. Coloque el asiento para niño en el centro del asiento en el cual se va a instalar. Para la segunda fila de asientos, quizás tenga que reclinar el asiento y/o elevar la cabecera (si es ajustable), para que el asiento para niño quede en una mejor posición. Si el asiento trasero puede moverse hacia atrás o hacia delante, usted puede moverlo a la posición más atrás posible para hacer espacio a la silla infantil. Usted también puede mover el asiento delantero hacia delante para hacer espacio a la silla infantil.
2. Jale el cinturón del retractor hasta que esté suficientemente largo para hacerlo pasar a través de la protección para niño. No gire la correa del cinturón en la trayectoria de la protección.
3. Inserte la contra hebilla en la hebilla de anclaje hasta que escuche un "clic".
4. Jale la cinta del cinturón para apretar la porción pélvica alrededor de la protección para el niño.
5. Para bloquear el cinturón de seguridad jale el cinturón hasta que salga totalmente del retractor. Permita que el cinturón regrese dentro del retractor, jalando el exceso de la cinta para apretar la porción pélvica. Mientras el cinturón se retrae se escucharán sonidos de tipo clic, esto significa que el cinturón de seguridad está ahora en modo de bloqueo automático.
6. Trate de jalar la cinta fuera del retractor. Si se encuentra bloqueado, no deberá poder jalar ninguna porción de la cinta. Si el retractor no está bloqueado repita el paso 5.



- Finalmente jale el exceso de la cinta para apretar la porción pélvica alrededor del sistema de protección para niños mientras lo presiona hacia atrás y hacia abajo en el asiento del vehículo.
- Si la protección para niño cuenta con correa de sujeción superior y el asiento en el cual se está posicionando cuenta con un anclaje superior de correa, conecte la correa de sujeción con el anclaje y ajústela firmemente. Refiérase a “Sistema de anclaje de asientos para niños (anclajes inferiores y correas para niños)” para las instrucciones.
- Compruebe que la protección para niño esté instalada con fuerza, jalando de un lado a otro del asiento para niño siguiendo la misma trayectoria del cinturón de seguridad. Éste no debe moverse más de 25.4 mm (1 pulgada) en cualquier dirección.

Cualquier sistema de cinturón de seguridad se aflojará con el tiempo, así que verifique ocasionalmente el cinturón y jálalo para ajustarlo si es necesario.

Instalación de protecciones usando los anclajes de correa superiores



¡ADVERTENCIA!

No fije la correa superior de un sistema de protección para niños orientado hacia atrás en la parte frontal del asiento, incluyendo el marco del asiento u otro anclaje de correas. Fije la correa de este tipo de sistemas de protección en el anclaje asignado para la posición de asiento seleccionada, localizada detrás de la parte superior del mismo. Consulte la sección “Posiciones LATCH para la instalación de los sistemas de protección para niños en el vehículo” para consultar las localizaciones correctas para anclaje superior en su vehículo.



- Busque detrás de la posición del asiento donde va a instalar el asiento de seguridad para niño, encontrará el anclaje de sujeción superior. Puede que tenga que mover el asiento hacia el frente para proporcionar un mejor acceso al anclaje de sujeción. Si no hay correa en la parte superior de anclaje para esa posición (vea las tablas anteriores), mueva la retención de niño a otra posición en el vehículo, si así está equipado.
- Guíe la correa de sujeción para tener la trayectoria más directa de la correa entre

SEGURIDAD

el anclaje y el asiento del niño. Si su vehículo está equipado con cabecera trasera ajustable, suba la cabecera, y siempre que sea posible, guíe la correa de sujeción por debajo de la cabecera y entre los dos postes. Si no es posible, baje la cabecera y pase la correa de sujeción alrededor del borde de los lados de la cabecera.

- Anclaje los ganchos de sujeción de la retención de niño a los anclajes superiores como se muestra en el diagrama.
- Quite la holgura de la correa de sujeción de acuerdo con las instrucciones del fabricante del sistema de retención de niño.

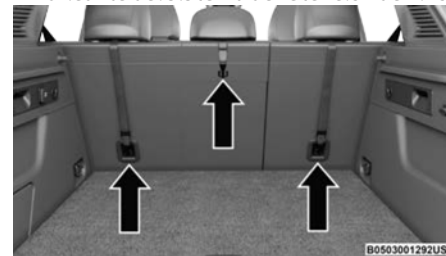

Ubicación de los anclajes para correa superior



¡ADVERTENCIA!

- Una correa mal anclada puede ocasionar un mayor movimiento de la cabeza y posibles lesiones al niño. Sólo use las posiciones de anclaje que estén directamente detrás del asiento para niños para asegurar la correa superior.



¡ADVERTENCIA!

- Si su vehículo está equipado con el asiento trasero dividido, asegúrese de que la correa de sujeción no cae en la abertura entre los respaldos de los asientos mientras los ajusta.

CONSEJOS DE SEGURIDAD

Transportando pasajeros

NUNCA LLEVE PASAJEROS EN EL ÁREA DE CARGA.



¡ADVERTENCIA!

- No deje niños o animales dentro de un vehículo estacionado en clima caliente. La temperatura interior podría aumentar ocasionando lesiones graves o la muerte.
- Es extremadamente peligroso viajar en el área de carga, dentro o fuera del vehículo. En una colisión, las personas que viajan en estas áreas son más propensas a ser lesionadas gravemente o morir.
- No permita que pasajeros viajen en ninguna área de su automóvil que no está equipada con asientos ni cinturones de seguridad.



¡ADVERTENCIA!

- Asegúrese de que todos estén en un asiento usando un cinturón de seguridad apropiadamente.

Transporte de mascotas

Un despliegue de la bolsa de aire en el asiento delantero puede causarle daño a su mascota. Una mascota no asegurada podría ser lanzada, lesionándose o podría lesionar a un pasajero durante una frenada de emergencia o una colisión.

Las mascotas deben ir en cajas transportadoras de mascotas y deberán ser sujetadas con las correas del cinturón de seguridad.

Vehículos Conectados

La privacidad de cualquier comunicación inalámbrica y por cable no puede asegurarse. Terceras personas pueden ilegalmente interceptar información y comunicaciones privadas sin su consentimiento. Para obtener más información, consulte la sección de "Recopilación de datos y privacidad" en el Suplemento Uconnect del Manual Propietario".



¡ADVERTENCIA!

No es posible conocer o predecir todos los posibles resultados si los sistemas de su vehículo son vulnerados. Es posible que los sistemas del vehículo, incluidos los sistemas de seguridad, se vean afectados o que se produzca una pérdida de control del vehículo que pueda provocar un accidente con lesiones graves o la muerte.

Revisiones de seguridad que debe verificar dentro del vehículo

Cinturones de seguridad

Revise periódicamente si el sistema de cinturones presenta cortes, deshilachaduras o partes flojas. Cambie inmediatamente las partes dañadas. No desarme ni modifique el sistema.

Los conjuntos de cinturones delanteros deben reemplazarse después de una colisión al igual que los conjuntos de cinturones de seguridad traseros si están dañados (retractor doblado, cinta tucada, etc.). Reemplace el cinturón si tiene dudas sobre el buen estado de él o del retractor.

Luz de advertencia de la bolsa de aire



La luz debe encender y permanecer encendida de 4 a 8 segundos como auto verificación del testigo cuan-



do el interruptor es colocado por primera vez en la posición de encendido. Si éste no enciende durante el arranque, acuda con su Distribuidor Autorizado. Si la luz permanece encendida o enciende mientras conduce, acuda a revisión del sistema con su Distribuidor Autorizado. Esta luz se iluminará acompañada de una alerta sonora cuando se detecta una falla en el testigo, se mantendrá encendido hasta que la falla sea eliminada. Si la luz se enciende intermitente o mientras conduce, lleve el vehículo a servicio con su Distribuidor Autorizado inmediatamente. Consulte “Sistemas de protección a los ocupantes” para más información.

Desempañador

Revise su funcionamiento seleccionando la modalidad de desempañar y ponga el control del ventilador en velocidad alta. Deberá sentir que el aire sale contra el parabrisas. Acuda a su Distribuidor Autorizado para darle servicio al desempañador si éste no funciona.

Información de seguridad de los tapetes

Siempre use tapetes diseñados que se adapten al piso del su vehículo. Use únicamente tapetes que dejen el área de los pedales sin obstrucción y que están firmemente sujetos de manera que no puedan desplazarse de su posición e interferir con los pedales o poner en peligro el funcionamiento seguro de su vehículo de otras maneras.



¡ADVERTENCIA!

Un tapete colocado incorrectamente, dañado, doblado o apilado, o sujetadores de tapete rotos, podrían provocar que los tapetes interfieran con la operación de los pedales de acelerador, freno o embrague y provocar una posible pérdida de control del vehículo. Para prevenir LESIONES SERIAS o la MUERTE:

-  SIEMPRE asegure correctamente los tapetes utilizando sus sujetadores. NO instale los tapetes al revés ni les dé la vuelta. Tire ligeramente de ellos cada cierto tiempo para confirmar que los sujetadores se encuentran asegurados correctamente.
-  SIEMPRE RETIRE EL TAPETE EXISTENTE EN EL VEHÍCULO antes de colocar algún otro. NUNCA instale un tapete que no pueda ser fijado y asegurado correctamente a su vehículo. Si el tapete necesita ser reemplazado, sólo utilice tapetes aprobados por Stellantis para el año y modelo de su vehículo.
- SOLO instale tapetes diseñados para su vehículo. NUNCA instale un tapete que no se pueda colocar y asegurar correctamente en su vehículo. Si necesita reemplazar un tapete, use solo un tapete aprobado por Stellantis para la marca, modelo y año específicos de su vehículo.



¡ADVERTENCIA!

- SÓLO utilice el tapete del lado del conductor, en el piso del área del conductor. Para verificar cualquier posible obstrucción, con el vehículo correctamente estacionado y el motor apagado, presione por completo el pedal del acelerador, freno y embrague (si así está equipado), buscando cualquier posible obstrucción. Si el tapete interfiere con la operación de los pedales o no se encuentra correctamente fijado al piso, retírelo y colóquelo en la cajuela.
- SÓLO utilice el tapete del lado del pasajero delantero, en el piso del área del pasajero.
- SIEMPRE asegúrese que ningún objeto caiga o se deslice al área del piso del conductor mientras el vehículo se encuentra en movimiento. Los objetos podrían atorarse debajo de los pedales del acelerador, freno, o embrague, y podrían provocar la pérdida de control del vehículo.
- NUNCA coloque objetos debajo del tapete (por ejemplo, toallas, trapos, llaves, etc.). Estos objetos podrían mover la posición del tapete y provocar la obstrucción en la operación de los pedales de freno, acelerador o embrague (si así está equipado).



¡ADVERTENCIA!

- Si se ha retirado y reinstalado la alfombra del vehículo, siempre verifique que los sujetadores de los tapetes se encuentren fijos a la alfombra. Presione por completo cada pedal, para verificar si existe alguna interferencia de operación en los pedales del acelerador, freno o embrague, luego, coloque los tapetes.
- Se recomienda el uso de jabón suave y agua para lavar sus tapetes, Después de limpiarlo, verifique siempre que su tapete quede correctamente instalado y fijado a su vehículo a través de los sujetadores correspondientes tirando levemente del mismo.

Revisiones de seguridad que debe realizar periódicamente en el exterior del vehículo

Llantas

Revise si las llantas están demasiado desgastadas en el área del dibujo o si presentan patrones de desgaste disparejo. Vea que no haya piedras, clavos, vidrios u otros objetos alojados en el dibujo. Busque cortaduras en el dibujo o grietas en las paredes. Cerciórese de que las tuercas de la rueda estén bien apretadas y las llantas tengan la presión adecuada (incluyendo la de refacción).

Luces

Pida a un ayudante que observe el funcionamiento de las luces exteriores mientras usted opera los controles. Revise los indicadores de las luces direccionales y de las luces altas en el tablero de instrumentos.

Bisagras de las puertas

Verifique que el cierre de las puertas es correcto y bien asegurado.

Fuga de líquidos

Después de haber dejado estacionado su vehículo toda una noche, revise el área del piso debajo de éste, por si hubiera señales de fugas de combustible, agua, aceite u otros líquidos. Asimismo, si percibe vapores de gasolina, lleve el auto a que corrijan el problema de inmediato.

Gases de escape



¡ADVERTENCIA!

Los gases de escape son tóxicos e inclusive mortales. Contienen monóxido de carbono (CO), el cual es incoloro e inodoro. Su inhalación puede ocasionar pérdida del conocimiento y eventualmente, envenenamiento. Para evitar respirarlo (CO) siga estas recomendaciones de seguridad:



¡ADVERTENCIA!

- No opere el motor en una cochera cerrada ni en áreas demasiado reducidas durante más del tiempo necesario para guardar o sacar su vehículo.
- Si necesita conducir con la compuerta trasera y/o puertas traseras abiertas, asegúrese que todas las ventanas se encuentren cerradas y ajuste el ventilador del control de clima a alta velocidad. NO utilice el modo de recirculación
- Asegúrese de que todos estén en un asiento usando un cinturón de seguridad apropiadamente.

La mejor protección contra la entrada de monóxido de carbono al vehículo es un sistema de escape del motor con el debido mantenimiento.

Esté atento a un cambio en el sonido del sistema de escape, o si detecta humo del escape en el interior del vehículo, o si la parte inferior o posterior del vehículo está dañada, haga que un técnico competente inspeccione todo el sistema de escape y las áreas de la carrocería adyacentes para ver si hay partes rotas, dañadas, deterioradas o mal colocadas. Las juntas abiertas o las conexiones flojas pueden permitir que los gases del escape entren al compartimiento de pasajeros. Además, inspeccione el sistema de escape cada vez que el vehículo se levante



para lubricación o cambio de aceite. Realice los reemplazos que se requieran.

Advertencias de Monóxido de Carbono



¡ADVERTENCIA!

El monóxido de carbono (CO) en los gases de escape es mortal. Siga las precauciones a continuación para prevenir el envenenamiento por monóxido de carbono:

- No inhalar los gases de escape. Contienen monóxido de carbono, un gas incoloro e inodoro, que puede matar. Nunca haga funcionar el motor en un área cerrada, como un garaje, y nunca se siente en un vehículo estacionado con el motor en funcionamiento durante un período prolongado. Si el vehículo se detiene en un área abierta con el motor en funcionamiento por más de un período corto, ajuste el sistema de ventilación para forzar el ingreso de aire fresco del exterior al vehículo.
- Protéjase contra el monóxido de carbono con un mantenimiento adecuado. Haga inspeccionar el sistema de escape cada vez que se eleva el vehículo. Haga reparar cualquier condición anormal de inmediato. Hasta que se repare, conduzca con todas las ventanas laterales completamente abiertas.



CONTENIDO

- **LUCES DE EMERGENCIA 251**
- **SISTEMA DE LLAMADA DE EMERGENCIA (SOS, SI ASÍ ESTÁ EQUIPADO) 251**
- **USO DEL GATO Y CAMBIO DE LLANTAS (SI ASÍ ESTÁ EQUIPADO) 254**
 - Preparación para usar el gato..... 255
 - Ubicación del gato, herramientas y llanta de refacción (si así está equipado) 255
 - Instrucciones para usar el gato 256
- **KIT DE REPARACIÓN DE LLANTA (SI ASÍ ESTÁ EQUIPADO) 258**
 - Descripción..... 258
 - Procedimiento de inflado 259
 - Verificando y restableciendo la presión de llanta 261
 - Reemplazo del cartucho de sellador 261
- **ARRANQUE CON CABLES PASACORRIENTE (MODELOS DE GASOLINA)..... 261**
 - Preparación para el arranque con cables pasacorriente 262

EN CASO DE EMERGENCIA

- Procedimiento de arranque con cables pasacorriente (modelos de gasolina) 262
- **ARRANQUE CON CABLES PASACORRIENTE (MODELOS HÍBRIDOS)..... 263**
 - Preparación para el arranque con cables pasacorriente (modelos híbridos) 264
 - Procedimiento de arranque con cables pasacorriente (modelos híbridos) 265
- **LLENADO DE EMERGENCIA..... 266**
- **SI EL MOTOR SE SOBRECALIENTA 267**
- **LIBERACIÓN MANUAL DE LA POSICIÓN DE ESTACIONAMIENTO (P).. 268**
- **LIBERAR UN VEHÍCULO ATASCADO 268**
- **REMOLQUE DE UN VEHÍCULO DESCOMPUESTO..... 269**
 - Remolque sin el transmisor..... 270
 - Vehículos con tracción en las cuatro ruedas..... 270
 - Argolla de remolque del vehículo (si así está equipado)..... 271
- **SISTEMA DE RESPUESTA CONTRA ACCIDENTES MEJORADO (EARS) 272**
- **GRABADOR DE DATOS (EDR) 272**



LUCES DE EMERGENCIA

El interruptor de luces de emergencia se localiza en el banco de interruptores debajo del radio.

NOTA: Su vehículo puede estar equipado con Señal de frenado de emergencia (ESS).



Interruptor de las luces de emergencia

Oprima el interruptor para activar estas luces. Cuando las luces de emergencia están activadas, todas las luces direccionales destellarán para advertir de una emergencia al tráfico que se acerca. Oprima el interruptor una segunda vez para desactivar las luces.

Este es un sistema de advertencia de emergencia y no se debe usar cuando el vehículo está en movimiento. Úselo cuando el vehículo esté descompuesto y pueda representar peligro para otros conductores.

Cuando deba abandonar el vehículo para buscar ayuda, las luces de emergencia continuarán funcionando aun cuando el interruptor de

ignición esté en la posición de apagado.

NOTA: Si se les usa por un período prolongado, las luces de emergencia pueden descargar la batería.

SISTEMA DE LLAMADA DE EMERGENCIA (SOS, SI ASÍ ESTÁ EQUIPADO)



¡ADVERTENCIA!

SIEMPRE obedezca las leyes de tránsito y ponga atención al camino. SIEMPRE maneje de forma segura con sus manos en el volante. Usted tiene la completa responsabilidad y asume a todos los riesgos de usar las características y aplicaciones del vehículo. Utilice las características y aplicaciones, solamente cuando sea seguro hacerlo. No hacerlo puede provocar un accidente que resulte en lesiones graves o incluso la muerte.

Si así está equipado, la consola de toledo puede tener un botón de SOS.

EN CASO DE EMERGENCIA



Ubicación de botón de llamada de emergencia (SOS)

NOTA:

- Su vehículo puede transmitir datos autorizados por el suscriptor.
- Los botones de llamada de asistencia y emergencia operan a través de una conexión a redes LTE (voz/datos) o 4G (datos) que viene como función incorporada. Algunos servicios del Uconnect[®] Access (si así está equipado), sólo estarán disponibles si su servicio SiriusXM Guardian[™] se encuentra activo y esta conectado a redes LTE (voz/datos) o 4G (datos) operables.

Llamada de emergencia (SOS, si así está equipado)

Los vehículos vendidos en México aun NO tienen las capacidades del sistema de llamadas SOS.

1. Presione el botón SOS en la consola superior.

NOTA: En caso de que se presione el botón SOS por error, habrá una demora de 10 segundos antes de que la llamada de emergencia conecte una llamada a un operador del centro de emergencias. Para cancelar la llamada de SOS, presione el botón SOS en el espejo retrovisor o presione el botón de cancelación en la pantalla del teléfono. La terminación de la llamada SOS apagará la luz LED verde en el espejo retrovisor.

2. La luz LED que se encuentra entre los botones ASSIST y SOS de asistencia se pondrá de color verde una vez que se realice la conexión con un operador.
3. Una vez que una conexión entre el vehículo y un operador se hace, el sistema SOS podrá transmitir la siguiente información importante del vehículo a un operador:
 - Indicación que el ocupante colocó una llamada de emergencia (SOS).
 - La marca del vehículo.
 - La última coordenada GPS conocida del vehículo.
4. Usted deberá poder hablar con el operador a través del sistema de audio del vehículo para determinar si se requiere ayuda adicional.



¡ADVERTENCIA!

SIEMPRE obedezca las leyes de tránsito y ponga atención al camino. SIEMPRE maneje de forma segura con sus manos en el volante. Usted tiene la completa responsabilidad y asume a todos los riesgos de usar las características y aplicaciones del vehículo. Utilice las características y aplicaciones, solamente cuando sea seguro hacerlo. No hacerlo puede provocar un accidente que resulte en lesiones graves o incluso la muerte.

NOTA:

- Su vehículo puede transmitir datos autorizados por el suscriptor.
- Una vez que se realiza una conexión entre el sistema de llamada SOS del vehículo y el operador, el operador puede ser capaz de abrir una conexión de voz con el vehículo para determinar si es necesario ayuda adicional. Una vez que el operador abre una conexión de voz con el sistema SOS, el operador debe ser capaz de hablar con usted o los demás ocupantes del vehículo y escuchar los sonidos que se producen en el vehículo. El sistema SOS del vehículo intentará permanecer conectado con el operador hasta que el operador termine la conexión.
- 5. El operador puede intentar ponerse en contacto con los servicios de emergencia

apropiadas y les proporcionará información importante del vehículo y las coordenadas GPS.



¡ADVERTENCIA!

- Si alguien en el vehículo podría estar en peligro (por ejemplo, fuego o humo visible, condiciones de camino o ubicación peligrosas), no espere a contactar con un operador de servicios de emergencia. Todos los ocupantes deben salir del vehículo inmediatamente y trasladarse a un lugar seguro.
- Nunca coloque objetos en o cerca de las antenas de red y GPS del vehículo. De hacerlo podría evitar la recepción de las redes y señal GPS, que podrían provocar la el no poder realizar llamadas de emergencia/asistencia. Se requiere de redes operables y señal de GPS para utilizar la función de llamada de emergencia correctamente.



¡ADVERTENCIA!

- ❑ El sistema de llamadas de emergencia (SOS) está integrado en el sistema eléctrico del vehículo. No agregue equipo eléctrico del mercado de accesorios para el sistema eléctrico del vehículo. Esto puede evitar que su vehículo envíe la señal para iniciar una llamada de emergencia. Para evitar la interferencia que puede causar que el sistema SOS, nunca agregue equipo de reventa (por ejemplo, el radio móvil de dos vías, radio CB, registrador de datos, etc.) para el sistema eléctrico de su vehículo o modifique las antenas en su vehículo. SI SU VEHÍCULO PIERDE PODER EN LA BATERÍA POR CUALQUIER MOTIVO (INCLUSO DURANTE O DESPUÉS DE UN ACCIDENTE), LAS CARACTERÍSTICAS, APLICACIONES Y SERVICIOS DEL SISTEMA UCONNECT, NO OPERARÁN.
- ❑ Las modificaciones a cualquier parte del sistema SOS podrían provocar que el sistema de bolsas de aire falle cuando lo necesite. Usted podría lesionarse si el sistema de bolsas de aire no está ahí para protegerlo.

Limitaciones de llamadas del sistema SOS

Los vehículos vendidos en México aún NO tienen las capacidades del sistema de llama-

das SOS.

Los operadores de emergencia u otros operadores de las líneas de emergencia en México podrían no responder a las llamadas de emergencia.

Si el sistema SOS detecta una falla de funcionamiento, cualquiera de los siguientes cosas puede ocurrir en el momento en que se detecta el mal funcionamiento y al comienzo de cada ciclo de encendido:

- ❑ La luz del espejo retrovisor situado entre los botones de SOS y ASSIST se iluminarán continuamente de color rojo.
- ❑ La pantalla del teléfono mostrará el siguiente mensaje de Vehículo "Requiere servicio. Por favor, póngase en contacto con su Distribuidor Autorizado".
- ❑ Un mensaje de audio del vehículo indicará "Teléfono del vehículo requiere servicio. Por favor, póngase en contacto con su Distribuidor Autorizado."



¡ADVERTENCIA!

- ❑ Ignorar la luz de la consola de techo podría significar no tener los servicios de llamadas SOS. Si la luz consola de techo. Si la luz de la consola de techo se encuentra iluminada, lleve su vehículo al Distribuidor Autorizado para dar servicio de llamadas SOS.



¡ADVERTENCIA!

- ❑ El módulo de control del sistema de protección a los ocupantes activa la luz de advertencia del módulo de bolsa de aire en el módulo de instrumentos si se detecta una falla o mal funcionamiento en cualquier parte del sistema. Si la luz de advertencia se enciende, solicite una revisión del sistema de protección a los ocupantes a su Distribuidor Autorizado inmediatamente.

Incluso si el sistema de llamadas SOS se encuentra completamente funcional, hay factores fuera del control de Stellantis que pueden prevenir o detener el funcionamiento del sistema SOS. Estos incluyen, pero no se limitan a, los siguientes factores:

- ❑ El interruptor de ignición está en la posición de OFF.
- ❑ Los sistemas eléctricos del vehículo no están intactos.
- ❑ El software y/o el hardware del sistema SOS fue dañado durante un accidente.
- ❑ La batería del vehículo ha perdido energía o se ha desconectado durante un accidente.
- ❑ Las señales de red LTE (voz/datos) y/o 4G (datos) y/o de posicionamiento global por satélite no están disponibles o están obstruidas.
- ❑ Un mal funcionamiento del equipo en las



- instalaciones del operador de emergencias.
- El uso indebido por parte del operador de emergencias.
- Congestión de las redes LTE o 4G.
- El clima
- Los edificios, las estructuras, el terreno geográfico, o túneles.

**¡ADVERTENCIA!**

SIEMPRE obedezca las leyes de tránsito y ponga atención al camino. SIEMPRE maneje de forma segura con sus manos en el volante. Usted tiene la completa responsabilidad y asume a todos los riesgos de usar las características y aplicaciones del vehículo. Utilice las características y aplicaciones, solamente cuando sea seguro hacerlo. No hacerlo puede provocar un accidente que resulte en lesiones graves o incluso la muerte.

NOTA:

- Su vehículo puede transmitir datos automatizados por el suscriptor.
- No coloque nada en o cerca de las antenas inalámbricas LTE (voz/datos) o 4G (datos) y GPS del vehículo. Usted podría impedir la recepción móvil y la señal GPS, que puede evitar que su vehículo realice una llamada de emergencia. Se requiere la recepción inalámbrica y la señal de GPS para que el sistema SOS funcione correctamente.

- Cambios o modificaciones no aprobados expresamente por la parte responsable pueden anular la autoridad del usuario a operar el equipo

SOS automático (si así está equipado)

El SOS automático es un servicio de seguridad de manos libres que puede conectarlo inmediatamente con ayuda en caso de que se desplieguen las bolsas de aire del vehículo. Consulte el suplemento de radio proporcionado para obtener información competente.

Llamada de asistencia (ASSIST, si así está equipado)

El botón ASSIST (asistencia) tiene la función de conectarlo automáticamente a cualquiera de los siguientes centros de asistencia:

- Roadside Assistance (Asistencia Vial) - si se poncha una rueda, o necesita un remolque, sólo presione el botón ASSIST y será conectado con alguien que lo pueda ayudar. La asistencia en carretera sabrá qué vehículo está conduciendo y su ubicación. Pueden aplicarse cargos adicionales por la asistencia vial.
- Atención al Cliente del vehículo - Apoyo total ante cualquier otro problema del vehículo.
- Asistencia a clientes Alfa Connect - Apoyo total para problemas con Radio, teléfono o navegación.

Consulte el suplemento de radio proporcionado para obtener información competente.

nado para obtener información competente.

USO DEL GATO Y CAMBIO DE LLANTAS (SI ASÍ ESTÁ EQUIPADO)**¡ADVERTENCIA!**

- No intente cambiar una llanta del lado del vehículo cercano al tráfico. Apartese lo suficiente de la carretera para evitar el riesgo de ser atropellado mientras opera el gato o cambia la llanta.
- Es peligroso estar debajo de un vehículo apoyado en un gato. El vehículo puede zafarse del gato y caer encima de usted. Lo podría aplastar. Nunca ponga ninguna parte de su cuerpo debajo de un vehículo que esté sobre un gato. Si necesita trabajar debajo de un vehículo levantado, acuda a un centro de servicio en donde podrán levantarlo en una rampa.
- Nunca encienda o arranque el vehículo mientras este se encuentra apoyado en un gato.
- El gato es una herramienta diseñada solamente para cambiar llantas. No debe ser utilizado para levantar el vehículo para hacer reparaciones. El vehículo debe ser levantado solamente sobre una superficie firme y nivelada. Evite áreas con hielo o resbalosas.



Preparación para usar el gato

1. Estacione el vehículo en una superficie firme y nivelada. Evite áreas con hielo o resbalosas.



¡ADVERTENCIA!

No intente cambiar una llanta del lado del vehículo cercano al tráfico. Apártese lo suficiente del camino para evitar el riesgo de ser atropellado mientras opera el gato o cambia la llanta.

2. Encienda las luces de emergencia (intermitentes).
3. Aplique el freno de estacionamiento.
4. Coloque el selector de velocidades en la posición "P" de estacionamiento.
5. Coloque la ignición en la posición OFF.
6. Bloquee la parte delantera y trasera de la rueda diagonalmente opuesta a la que levantará con el gato. Por ejemplo, si va a cambiar la llanta delantera derecha, bloquee la rueda trasera izquierda.

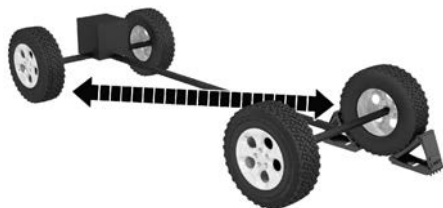

B0707001153US

Ejemplo de bloqueo de ruedas

NOTA: Ningún pasajero debe permanecer dentro del vehículo cuando lo levante con el gato.

Ubicación del gato, herramientas y llanta de refacción (si así está equipado)

Si así está equipado, el gato, las herramientas y llanta de refacción están ubicados en el área de carga trasera, debajo del piso de carga.



B0707001210US

Ubicación del gato, herramientas y llanta de refacción

Para acceder al gato, herramientas y llanta de refacción:

1. Abra la compuerta levadiza
2. Localice y levante la manija del piso de carga utilizando la manija.

EN CASO DE EMERGENCIA



B0707001213US

Manija del piso de carga



B0707001215US

Llanta de refacción

3. Retire el sujetador que fija la llanta de refacción girándolo en el sentido contrario de las manecillas del reloj.



B0707001214US

Sujetador de la llanta de refacción

Tonale

4. Tire hacia arriba para retirar la charola del gato y herramientas para acceder a la llanta de refacción.

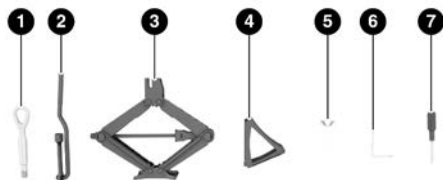

B0707001212US

Gato y herramientas

- | | |
|-------------------------|--|
| 1 — Argolla de arrastre | 5 — Embudo de llenado de emergencia |
| 2 — Llave de tuercas | 6 — Herramienta de desbloqueo (si así está equipado) |
| 3 — Gato | 7 — Desarmador |
| 4 — Cuña de llanta | |

Instrucciones para usar el gato



¡ADVERTENCIA!

Siga cuidadosamente estas advertencias sobre el cambio de llantas para evitar lesiones personales o daños a su vehículo:

- Siempre estacione el vehículo en una superficie firme y nivelada, lo más lejos de la orilla de la carretera que sea posible antes de levantar el vehículo.



¡ADVERTENCIA!

- Encienda las luces intermitentes.
- Aplique firmemente el freno de estacionamiento y coloque la transmisión automática en la posición "P" (Estacionamiento); si la transmisión es manual, colóquela en "R" (Reversa).
- Bloquee la rueda diagonalmente opuesta a la rueda que va a levantar.
- Nunca arranque ni haga funcionar el motor si el vehículo está sobre un gato.
- No permita que ninguna persona se siente en el vehículo cuando está sobre un gato.
- No se meta debajo del vehículo mientras está sobre el gato. Si necesita meterse debajo de un vehículo levantado, llévalo a un centro de servicio donde puedan levantarlo con una rampa.
- Utilice el gato solamente en las posiciones indicadas y para levantar el vehículo durante el cambio de llantas.
- Si trabaja en o cerca de una carretera, sea extremadamente cuidadoso con el tráfico.
- Para garantizar que las llantas de repuesto, infladas o desinfladas estén firmemente almacenadas, se deben almacenar con el vástago de la válvula orientado hacia el piso.



Etiqueta de advertencia del gato

1. Retire el gato, llave de tuercas y llanta de refacción.
2. Antes de levantar el vehículo utilice la llave de tuercas para aflojar, pero no retirar, las tuercas de la rueda en la llanta a ser cambiada. Gire las tuercas de la rueda en sentido contrario a las manecillas del reloj una vuelta mientras la llanta a cambiar se mantiene en el piso.



B0707001217US

Aflojando las tuercas de la rueda

NOTA: La ubicación de las posiciones de levantamiento delanteras y traseras son críticas. Vea las imágenes a continuación para los puntos de levantamiento adecuados.



Ubicación del gato



¡PRECAUCIÓN!

No intente levantar el vehículo con el gato colocado en otra posición que no sea indicada en "Instrucciones para usar el gato".

- Los puntos de levantamiento para el gato pueden identificarse por una apertura bajo una cubierta de acceso que muestra un flanco de levantamiento de acero. Antes de colocar el gato, retire la cubierta de acceso con el desarmador incluido o herramienta similar. Coloque el gato debajo del área de levantamiento más cercana a la llanta a cambiar. Gire el tornillo del gato en sentido de las manecillas del reloj para acoplar de forma segura la superficie de levantamiento con el gato, centrando la parte superior del gato con el filo metálico del flanco del vehículo.

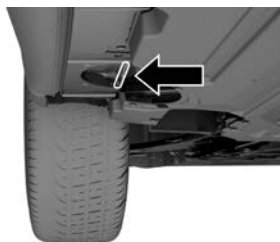

Punto de elevación delantero



Ubicación frontal del gato



Punto de elevación trasero

EN CASO DE EMERGENCIA



Ubicación trasera del gato

- Levante el vehículo sólo lo suficiente para retirar la llanta de refacción.



¡ADVERTENCIA!

Levantar el vehículo más de lo necesario puede hacerlo menos estable. Podría deslizarse fuera del gato y lesionar a alguien que se encuentre cerca del mismo. Levante el vehículo sólo lo necesario para retirar la llanta.

- Retire las tuercas de llanta y la llanta.
- Coloque la llanta de refacción.



¡PRECAUCIÓN!

Asegúrese de montar la llanta de refacción con la válvula de inflado mirando hacia afuera. El vehículo puede dañarse si la llanta de refacción es colocada incorrectamente.



B0707001216US

Montando la llanta de refacción

NOTA:

- Si así está equipado, no intente instalar una cubierta o centro de rueda en la llanta de refacción compacta.
 - Para advertencias, precauciones e información adicional sobre la llanta de refacción, su uso y operación, consulte la sección "Información de llanta" en el capítulo Mantenimiento.
7. Instale y apriete ligeramente las tuercas de rueda.



¡ADVERTENCIA!

Para evitar el riesgo de empujar el vehículo fuera del gato, no apriete por completo los birlos del rin hasta que el vehículo se encuentre abajo. El no seguir esta instrucción podría resultar en graves lesiones personales.

8. Baje el vehículo girando el tornillo del gato en dirección contraria de las mane-

cillas del reloj.

9. Finalmente apriete las tuercas de rueda. Empuje hacia abajo la llave mientras aprieta las tuercas para hacer mayor palanca. Apriete alternadamente las tuercas hasta que las haya apretado dos veces. Para saber el apriete correcto de las tuercas consulte "Especificación de apriete y llantas" en el capítulo "Especificaciones técnicas". Si tiene dudas respecto al apriete, lleve el vehículo a un Distribuidor Autorizado o estación de servicio para que lo revisen con un torquímetro.
10. Baje el gato hasta que se encuentre liberado. Retire los bloques/cuñas en la rueda. Almacene la llave de tuerca, gato y bloques/cuñas en el compartimiento proporcionado. Asegure el ensamble con los medios proporcionados. Libere el freno de estacionamiento antes de conducir el vehículo.



B0707001215US

Almacenamiento de la llanta dañada

11. Después de 40 km (25 millas), revise el apriete de las tuercas con un torquímetro

para asegurarse que las tuercas se encuentren correctamente asentadas a la rueda.



¡ADVERTENCIA!

Si la llanta o el gato están sueltos, pueden salir disparados hacia el frente en un choque o frenado súbito, poniendo en peligro a los ocupantes del vehículo. Siempre almacene las partes del gato y la llanta de repuesto en los lugares provistos. Lleve a reparar o reemplace la llanta dañada inmediatamente.

KIT DE REPARACIÓN DE LLANTA (SI ASÍ ESTÁ EQUIPADO)

Descripción

Si una llanta se poncha, puede hacer una reparación de emergencia usando el kit de reparación de llanta, ubicado en el área de carga trasera, debajo del piso de carga.



B0709000152US

Almacenamiento del kit de reparación de llanta



El kit de reparación de llanta incluye:

- Cable de alimentación.
- Cartucho del sellador que incluye líquido sellador.
- Tubo de llenado.
- Etiqueta adhesiva con la leyenda "Max. 80 km/h (50 mph)", para pegarse en una posición de fácil visualización (por ejemplo, el tablero), después de reparar la llanta.
- Compresor de aire, con medidor y conectores.
- Un par de guantes protectores (si así está equipado).
- Adaptadores para inflar distintos elementos.

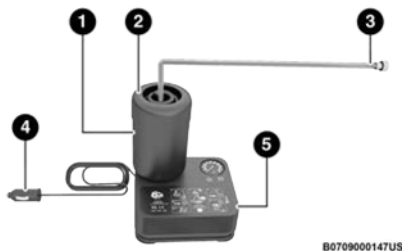

Componentes del kit de reparación de llantas

- 1 — Etiqueta Adhesiva
- 2 — Cartucho de sellador
- 3 — Tubo de llenado
- 4 — Cable de alimentación
- 5 — Compresor de aire

Procedimiento de inflado



¡ADVERTENCIA!

- La información requerida por la legislación actual se muestra en la etiqueta del cartucho. Lea la etiqueta antes de usarla, evite un uso no apropiado.
- No intente reparar una llanta colocándose en el lado del vehículo que da hacia el paso del tráfico. Apártese del paso vehicular lo suficiente para evitar el peligro de ser atropellado mientras opera el kit de reparación de llanta.
- No retire los cuerpos extraños del neumático.
- No opere el compresor encendido por más de 20 minutos, podría sobrecalentarlo.
- No utilice el kit o conduzca su vehículo bajo las siguientes condiciones:
 - Si la perforación o corte en la llanta es de aproximadamente 6 mm (1/4 in) o más grande.
 - Si la llanta tiene algún daño en el costado.
 - Si la llanta tiene algún daño por manejar con presión muy baja.
 - Si la llanta tiene algún daño ocasionado por manejar con la llanta sin aire.
 - Si la rueda tiene algún daño.
 - Si esta inseguro de las condiciones de la llanta o rueda.



¡ADVERTENCIA!

- Mantenga el kit alejado de flamas o fuente de calor.
- Si el kit se encuentra suelto en un impacto o frenada repentina, los ocupantes del vehículo podrían ser lastimados. De no tomar en cuenta las advertencias dadas, los ocupantes y conductor podrían tener lesiones serias o fatales.
- Evite que el contenido del kit le caiga en los ojos, en el pelo o en la ropa. El kit es peligroso si se ingiere, se traga o se absorbe por la piel: Provoca irritación de los ojos, la piel y el sistema respiratorio. Lávese inmediatamente, con gran cantidad de agua si le cae en los ojos o la piel. Si el kit, le cae en la ropa, cambiársela lo más rápido posible.
- La solución del sellador del kit de reparación de llanta contiene látex. En caso de tener una reacción alérgica o erupción en la piel, consulte a un médico inmediatamente. Mantenga el kit de reparación de llanta lejos del alcance de los niños. Si se ingiere el contenido, lávese la boca inmediatamente con abundante agua y beba mucha agua. ¡No se induzca vómito! Consulte a un médico inmediatamente.

NOTA: Siempre siga las leyes aplicables en su localidad. Contacte a las autoridades locales para más información.

Tonale

Para usar el Kit proceda de la siguiente manera:

1. Detenga el vehículo en una posición donde pueda reparar la llanta de forma segura. Active las luces de advertencia/intermitentes para asegurarse que otros conductores estén al tanto de su presencia.
2. Si así está equipado, utilice toda la seguridad requerida por la legislación local.
3. Asegúrese que la válvula de inflado () se encuentra en una posición que esté cerca del suelo. Esto le permite a las mangueras del kit alcanzar la válvula y mantener el kit de inflado apoyado horizontalmente al suelo.
4. Coloque el selector de velocidades en "P".
5. Aplique el freno de estacionamiento eléctrico y cicle el motor a Apagado.
6. Inserte el cartucho del sellador que contiene el líquido sellador sobre el sujetador apropiado, presionando hacia abajo firmemente.

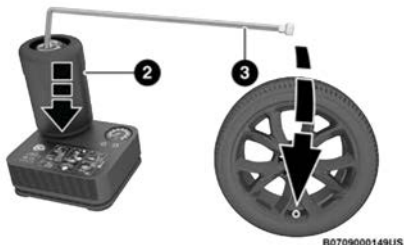

Fijación del tubo de llenado a la llanta desinflada

- 2 — Cartucho del sellador
- 3 — Tubo de llenado
7. Asegúrese que el compresor esté apagado.
8. Inserte el cable de alimentación a la toma de corriente, luego encienda el motor.
9. Encienda el compresor.
10. Infle la llanta a la presión indicada en la placa de la llanta, ubicada en el pilar "B" o en el costado de la puerta del conductor. Para obtener una lectura mas precisa, revise la válvula de presión con el compresor apagado.

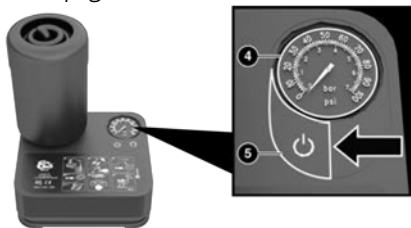

Compresor de aire

- 4 — Medidor de presión
- 5 — Interruptor de encendido
11. Si la presión no es de al menos 26.1 psi (1.8 bar) después de 15 minutos, desacople el compresor de la válvula y toma de corriente. Luego, mueva el vehículo hacia adelante, aproximadamente 10 m (33 pies) para distribuir el sellador dentro de la llanta de forma balanceada, repitiendo posteriormente la accion de inflado.

12. Si aún así no consigue una presión de al menos 26 psi (1.8 bar) después de 15 minutos de encender el compresor, no conduzca el vehículo y contacte a su Distribuidor Autorizado.
13. Conduzca el vehículo por al menos 8 km (5 millas), deténgase, aplique el freno de estacionamiento eléctrico, y vuelva a verificar la presión de la llanta.
14. Si la presión es menor a 26 psi (1.8 bar). NO conduzca el vehículo, y acuda a su Distribuidor Autorizado.
15. Si se detecta un valor de la presión es de al menos 26 psi (1.8 bar), restablezca la presión correcta (con el motor corriendo y el freno de estacionamiento eléctrico aplicado), y conduzca inmediatamente con gran cuidado a su Distribuidor Autorizado.



¡ADVERTENCIA!

El kit de reparación no es una reparación permanente. Lleve a inspeccionar su llanta y reemplácela o repárela después de usar el kit de reparación de llanta. No exceda los 80 km/h (50 mph) hasta que la llanta sea reparada o reemplazada. El no seguir esta advertencia puede resultar en lesiones serias o fatales para usted, sus pasajeros y otros alrededor. Lleve a revisar su neumático lo más pronto posible a su Distribuidor Autorizado.

16. Aplique la etiqueta adhesiva de la botella del sellador en algún lugar donde sea



visible por el conductor a forma de recordatorio que la llanta ha sido tratada con el Kit de reparación de llanta y a no exceder la restricción de velocidad con la llanta reparada.



¡ADVERTENCIA!

No adhiera la etiqueta con la restricción de velocidad en la superficie suave del volante. Adherir la etiqueta de restricción sobre la superficie suave del volante es peligroso porque la bolsa de aire podría operar (desplegarse) correctamente, resultando en lesiones serias. Adicionalmente, no adhiera la etiqueta en lugares que obstruyan la visualización del velocímetro o luces de advertencia.

Verificando y restableciendo la presión de llanta

El compresor puede usarse para verificar, y si es necesario, restablecer la presión de llanta.

Proceda de la siguiente forma:

1. Conecte el cable de alimentación a la toma de corriente del vehículo.
2. Libere el conector rápido y conéctelo directamente a la válvula de la llanta a ser inflada.
3. Presione el botón de liberación de aire.

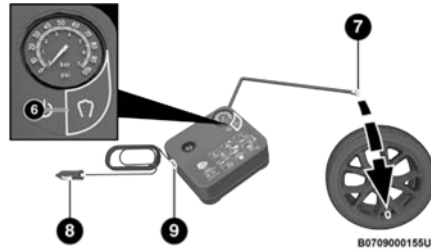

Componentes del compresor de aire

- 6 — Botón de liberación de aire
- 7 — Conector rápido
- 8 — Cable de alimentación
- 9 — Botón de liberación

Reemplazo del cartucho de sellador

El líquido del sellador es sujeto de expiración y debe reemplazarse periódicamente.

- Utilice sólo cartuchos, que pueden conseguirse con su Distribuidor Autorizado.
- Muestre el cartucho y etiqueta al staff, que manejará la llanta reparada por el kit.
- El sellador es efectivo con temperaturas exteriores entre los -40°C (-40°F) y 50°C (122°F). El sellador tiene fecha de expiración.

Para reemplazar el cartucho del sellador, realice lo siguiente:

1. Retire el cartucho del sellador presio-

EN CASO DE EMERGENCIA

nando el botón de liberación ubicado a un costado del compresor.

2. Inserte el nuevo cartucho del sellador presionando hacia abajo firmemente.



Reemplazo del cartucho

- 2 — Cartucho del sellador
- 9 — Botón del liberador

ARRANQUE CON CABLES PASACORRIENTE (MODELOS DE GASOLINA)

Si se descarga la batería de su vehículo lo puede arrancar con cables pasacorriente utilizando un juego de cables pasacorriente y la batería de otro vehículo o utilizando un paquete cargador de baterías portátil. El arranque con cables pasacorriente puede ser peligroso si no se realiza correctamente así que por favor siga al pie de la letra los procedimientos en esta sección.

NOTA: Si utiliza un cargador de baterías portátil, siga las instrucciones de operación y precauciones del fabricante.



¡ADVERTENCIA!

No intente el arranque con cables pasacorrente si la batería está congelada. Podría romperse o explotar y provocar lesiones personales.



¡PRECAUCIÓN!

No utilice un cargador de baterías portátil ni cualquier otra fuente de carga con un voltaje del sistema mayor de 12 voltios ya que podría dañarse la batería, el motor de arranque, el alternador o el sistema eléctrico.

Preparación para el arranque con cables pasacorrente

La batería de su vehículo está ubicada en la parte trasera del compartimiento del motor, detrás del ensamble del faro izquierdo.

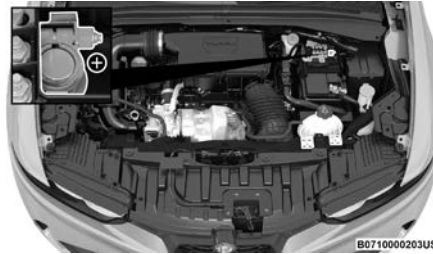

Poste positivo (+) de la batería

Vea los pasos abajo para preparar el arranque con cables pasacorrente:

1. Ponga el freno de estacionamiento, cambie la transmisión automática a la posición "P" (estacionamiento) y coloque la ignición a la posición apagado (OFF).
2. Apague el calefactor, el radio y todos los accesorios eléctricos.
3. Tire hacia arriba y retire la cubierta de protección sobre el poste positivo (+) de la batería.
4. Si va a utilizar otro vehículo para arrancar con cables puente la batería, estacione el vehículo de manera que quede al alcance de los cables puente, ponga el freno de estacionamiento y asegúrese de que la ignición esté en la posición "OFF" (Apagado).



¡ADVERTENCIA!

- No permita que los vehículos se toquen entre sí ya que esto puede causar una conexión a tierra y ocasionar lesiones personales.
- Tenga cuidado con el ventilador de enfriamiento del radiador cada vez que levante el cofre. Puede comenzar a funcionar si el interruptor de ignición está encendido. Puede lesionarse con las aspas del ventilador en movimiento.
- Qútese cualquier joyería de metal, como relojes, anillos y pulseras, que podrían hacer un contacto eléctrico no intencional. De lo contrario podrá sufrir lesiones graves.
- Las baterías contienen ácido sulfúrico que puede quemar la piel o los ojos y generar gas hidrógeno que es inflamable y explosivo. Mantenga flamas o chispas alejadas de la batería.

Procedimiento de arranque con cables pasacorrente (modelos de gasolina)



¡ADVERTENCIA!

Si no sigue este procedimiento podría ocasionar lesiones personales o daños a la propiedad debido a la explosión de la batería.



¡PRECAUCIÓN!

Si no sigue estos procedimientos se podría dañar el sistema de carga del vehículo auxiliar o del vehículo con la batería descargada.

Conectando los cables pasacorriente

1. Conecte el extremo positivo (+) del cable pasacorriente al poste remoto positivo (+) del vehículo con la batería descargada.
2. Conecte el extremo opuesto del cable pasacorriente positivo (+) al poste positivo (+) de la batería auxiliar.
3. Conecte el extremo negativo (-) del cable pasacorriente al poste negativo (-) de la batería auxiliar.
4. Conecte el extremo opuesto del cable pasacorriente negativo (-) a un buen punto de tierra. Un punto de "tierra" es una parte de metal expuesta, sin pintar, del motor del vehículo descargado, como un sujetador de un accesorio o tornillo grande. El punto de tierra debe localizarse lejos de la batería y/o sistema de inyección de combustible.

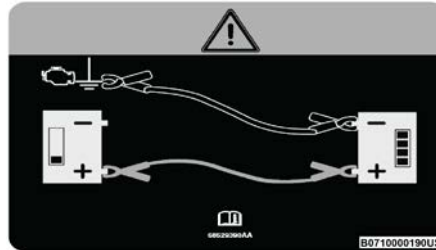

Etiqueta de arranque con cables pasacorriente



¡ADVERTENCIA!

No conecte el cable pasacorriente al poste negativo (-) de la batería descargada. La chispa eléctrica resultante podría hacer que la batería explote y provocar lesiones personales.

5. Arranque el motor del vehículo que tiene la batería auxiliar, permita que el motor funcione en marcha mínima algunos minutos y después arranque el motor del vehículo que tiene la batería descargada.
6. Una vez que arranque el motor, quite los cables pasacorriente de acuerdo al siguiente procedimiento.

Desconectando los cables pasacorriente

1. Desconecte el cable pasacorriente negativo (-) del punto de tierra del vehículo con la batería descargada.
2. Desconecte el extremo negativo (-) del cable pasacorriente del poste negativo (-)

EN CASO DE EMERGENCIA

de la batería auxiliar.

3. Desconecte el extremo opuesto del cable pasacorriente positivo (+) del poste positivo (+) de la batería auxiliar.
4. Desconecte el extremo positivo (+) del cable pasacorriente del poste positivo (+) remoto del vehículo con la batería descargada.

Si a menudo tiene que arrancar su vehículo con cables puente, llévalo a un Distribuidor Autorizado para que revisen la batería y el sistema de carga.



¡PRECAUCIÓN!

Los accesorios que se pueden conectar a las salidas de corriente en el vehículo consumen energía de la batería, incluso cuando no esté en uso (por ejemplo, teléfonos celulares, etc.). Eventualmente, si se enchufan durante un tiempo prolongado sin que el motor esté funcionando, la batería del vehículo se descargará lo suficiente para degradar la vida de la batería y/o evitar el arranque del motor.

ARRANQUE CON CABLES PASACORRIENTE (MODELOS HÍBRIDOS)

Si se descarga la batería de su vehículo lo puede arrancar con cables pasacorriente utilizando un juego de cables pasacorriente



y la batería de otro vehículo o utilizando un paquete cargador de baterías portátil. El arranque con cables pasacorriente puede ser peligroso si no se realiza correctamente así que por favor siga al pie de la letra los procedimientos en esta sección.

NOTA: Al usar un paquete cargador de baterías portátil, siga las instrucciones de operación y precauciones del fabricante.

El vehículo requiere su batería de 12 Volts para encender la batería de alto voltaje. La batería de alto voltaje se encarga de cargar la batería de 12 Volts, provee electricidad para la operación del vehículo y también para encender el motor a gasolina. Si la batería de 12 Volts se ha descargado, el vehículo puede arrancarse con cables pasacorriente y la batería de otro vehículo o utilizando un paquete cargador de baterías portátil.

Si la batería de alto voltaje del vehículo también está descargada, requiere recargarse a un Nivel de Carga (SOC) mínimo para que el vehículo pueda encender:

- Sí el vehículo puede ser conectado a un cargador nivel 1 o nivel 2 donde esté estacionado, aún requerirá arrancarse con cables pasacorriente para permitir al vehículo comenzar con el proceso de carga. Una vez que la carga del vehículo ha comenzado (indicado por el indicador de estado de carga en la parte superior del panel de instrumentos), los cables

pasacorriente pueden retirarse de los postes de la batería.

- Sí el vehículo no puede ser conectado a un cargador nivel 1 o nivel 2 donde esté estacionado, el vehículo puede moverse conectando una fuente de 12 Volts a los postes y luego cambiando el selector de velocidad de "P" (estacionamiento) a N (neutral). La energía provista por los cables pasacorriente permitirá que se libere el freno de estacionamiento eléctrico. Cuidadosamente mueva el vehículo a una localización de carga de Nivel 1 o Nivel 2. Mientras mueve el vehículo, la fuente externa de 12 Volts debe seguir conectada a los postes de la batería.

NOTA: Tenga cuidado al mover el vehículo asegúrese de que se mantenga el control del vehículo. También, asegúrese de que el vehículo esté asegurado para prevenir movimiento inintencional durante y después de haber movido el vehículo. Si se desconecta la fuente externa de 12 Volts del vehículo, la transmisión acoplará en engrane "P" (estacionamiento). No permita que los cables pasacorrientes entren en contacto entre ellos o con otros dispositivos, esto puede causar un corto circuito.

Cuando el vehículo esté en la localización de carga, cambie el selector de velocidades a "P" (estacionamiento), aplique el freno de estacionamiento eléctrico, y encienda la carga de la batería de alto voltaje. Una vez que el vehículo se ha asegurado ante movimiento inintencional y se ha iniciado la car-

ga de la batería de alto voltaje, los cables pasacorriente pueden ser retirados de los postes de la batería.

NOTA: La sustitución de la batería o la interrupción de la alimentación pueden causar la pérdida de la calibración del ángulo de dirección y la aparición de un mensaje de error (consulte la sección de "Mensaje de verificación de la dirección asistida"). Realizar una calibración del ángulo de dirección de tope a tope puede corregir esta condición.



¡ADVERTENCIA!

No intente el arranque con cables pasacorriente si la batería está congelada. Podría romperse o explotar y provocar lesiones personales.



¡PRECAUCIÓN!

No utilice un cargador de baterías portátil ni cualquier otra fuente de carga con un voltaje del sistema mayor de 12 voltios ya que podría dañarse la batería, el motor de arranque, el alternador o el sistema eléctrico.

Preparación para el arranque con cables pasacorriente (modelos híbridos)

La batería de su vehículo está ubicada en la parte trasera del compartimiento del motor, detrás del ensamble del faro izquierdo.

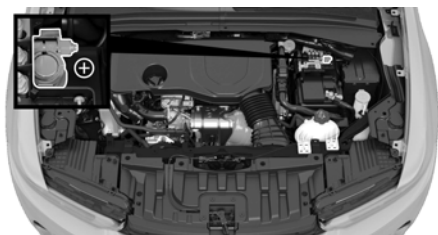

Poste positivo (+) de la batería

Vea los pasos abajo para preparar el arranque con cables pasacorriente:

1. Ponga el freno de estacionamiento, cambie la transmisión automática a la posición "P" (estacionamiento) y coloque la ignición a la posición apagado (OFF).
2. Apague el calefactor, el radio y todos los accesorios eléctricos.
3. Tire hacia arriba y retire la cubierta de protección sobre el poste positivo (+) de la batería.
4. Si va a utilizar otro vehículo para arrancar con cables puente la batería, estacione el vehículo de manera que quede al alcance de los cables puente, ponga el freno de estacionamiento y asegúrese de que la ignición esté en la posición "OFF" (Apagado).



¡ADVERTENCIA!

- No permita que los vehículos se toquen entre sí ya que esto puede causar una conexión a tierra y ocasionar lesiones personales.
- Tenga cuidado con el ventilador de enfriamiento del radiador cada vez que levante el cofre. Puede comenzar a funcionar si el interruptor de ignición está encendido. Puede lesionarse con las aspas del ventilador en movimiento.
- Quítese cualquier joyería de metal, como relojes, anillos y pulseras, que podrían hacer un contacto eléctrico no intencional. De lo contrario podrá sufrir lesiones graves.
- Las baterías contienen ácido sulfúrico que puede quemar la piel o los ojos y generar gas hidrógeno que es inflamable y explosivo. Mantenga flamas o chispas alejadas de la batería.

Procedimiento de arranque con cables pasacorriente (modelos híbridos)



¡ADVERTENCIA!

Si no sigue este procedimiento podría ocasionar lesiones personales o daños a la propiedad debido a la explosión de la batería.

EN CASO DE EMERGENCIA



¡PRECAUCIÓN!

Si no sigue estos procedimientos se podría dañar el sistema de carga del vehículo auxiliar o del vehículo con la batería descargada.

Conectando los cables pasacorriente

1. Conecte el extremo positivo (+) del cable pasacorriente al poste remoto positivo (+) del vehículo con la batería descargada.
2. Conecte el extremo opuesto del cable pasacorriente positivo (+) al poste positivo (+) de la batería auxiliar.
3. Conecte el extremo negativo (-) del cable pasacorriente al poste negativo (-) de la batería auxiliar.
4. Conecte el extremo opuesto del cable pasacorriente negativo (-) a un buen punto de tierra. Un punto de "tierra" es una parte de metal expuesta, sin pintar, del motor del vehículo descargado, como un sujetador de un accesorio o tornillo grande. El punto de tierra debe localizarse lejos de la batería y/o sistema de inyección de combustible.

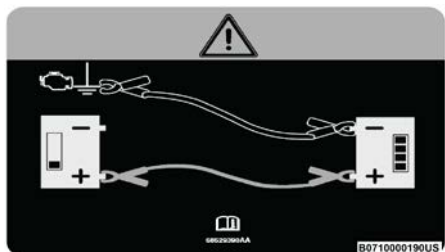

Etiqueta de arranque con cables pasacorriente



¡ADVERTENCIA!

No conecte el cable pasacorriente al poste negativo (-) de la batería descargada. La chispa eléctrica resultante podría hacer que la batería explote y provocar lesiones personales.

5. Arranque el motor del vehículo que tiene la batería auxiliar, permita que el motor funcione en marcha mínima algunos minutos y después arranque el motor del vehículo que tiene la batería descargada.
6. Después de algunos minutos (dependiendo del nivel de la batería de 12V), intente arrancar el motor nuevamente. Una vez que arranque el motor, quite los cables pasacorriente de acuerdo al siguiente procedimiento:

Desconectando los cables pasacorriente

1. Desconecte el cable pasacorriente negativo (-) del punto de tierra del vehículo con la batería descargada.

2. Desconecte el extremo negativo (-) del cable pasacorriente del poste negativo (-) de la batería auxiliar.
3. Desconecte el extremo opuesto del cable pasacorriente positivo (+) del poste positivo (+) de la batería auxiliar.
4. Desconecte el extremo positivo (+) del cable pasacorriente del poste positivo (+) remoto del vehículo con la batería descargada.

Si a menudo tiene que arrancar su vehículo con cables puente, llévelo a un Distribuidor Autorizado para que revisen la batería y el sistema de carga.

Si tanto la batería tradicional como la de alto voltaje están descargadas, cargue primero la batería tradicional para poder arrancar el sistema y permitir que el motor de combustión interna arranque para mover el auto. Sugérimos entonces cargar también la batería de alto voltaje.



¡PRECAUCIÓN!

Los accesorios que se pueden conectar a las salidas de corriente en el vehículo consumen energía de la batería, incluso cuando no esté en uso (por ejemplo, teléfonos celulares, etc.). Eventualmente, si se enchufan durante un tiempo prolongado sin que el motor esté funcionando, la batería del vehículo se descargará lo suficiente para degradar la vida de la batería y/o evitar el arranque del motor.

LLENADO DE EMERGENCIA

El vehículo está equipado con un embudo de llenado de emergencia. Si es necesario rellenar, use un contenedor de gasolina, inserte el embudo de llenado de emergencia en el cuello de la apertura de llenado.

NOTA: Bajo ciertas condiciones de frío, el hielo podría evitar la apertura de la compuerta de combustible. Si esto ocurre, presione ligeramente la compuerta de combustible para romper la acumulación de hielo y vuelva a liberarla utilizando el botón al interior. No realice palanca en la compuerta del combustible.



B0711000049US

Embudo de llenado de emergencia

Carga de combustible de emergencia

La mayoría de los contenedores de gasolina no abren la compuerta interior. Un embudo se proporciona para abrir la compuerta interior para permitir cargar combustible en una emergencia con un contenedor portátil

Vea los pasos a continuación:

1. Tome el embudo del compartimiento de



carga de la llanta de refacción.

2. Inserte el embudo dentro del tubo de llenado como si fuera la boquilla de combustible.

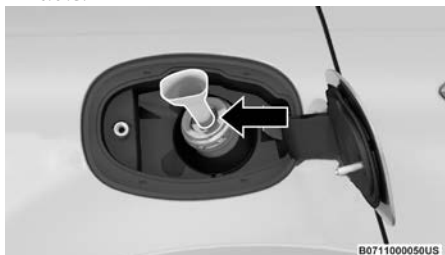

Insertando el embudo

3. Asegúrese que el embudo esté totalmente adentro para mantener abierta la compuerta interior de llenado.
4. Vierta el combustible en la abertura de embudo.



¡PRECAUCIÓN!

Para evitar el sobrellenado y derrame de combustible, no "llene a tope" el tanque una vez que éste se ha llenado.

5. Quite el embudo de la tubería de llenado, límpielo antes de ponerlo de regreso en su lugar en el compartimiento de carga de la llanta de refacción.



¡ADVERTENCIA!

- Nunca encienda ningún material combustible dentro o cerca del vehículo cuando esté desmontado el tapón de combustible o se esté llenando el tanque de combustible.
- Nunca cargue combustible con el motor funcionando. Esto constituye una violación de la mayoría de las regulaciones estatales y federales y ocasionará que se encienda la lámpara indicadora de mal funcionamiento.
- Se puede provocar un incendio si se carga gasolina en un contenedor portátil que esté dentro de un vehículo. Podría quemarse. Siempre coloque los recipientes de gasolina sobre el piso cuando los llene.

SI EL MOTOR SE SOBRECALIENTA

Si el vehículo está sobrecalentándose, será necesario llevarlo a servicio a un Distribuidor Autorizado.

Señales de un posible sobrecalentamiento:

- El medidor de temperatura se encuentra en HOT (H, caliente)
- Un fuerte olor a anticongelante
- Humo blanco saliendo del motor o escape

Tonale

EN CASO DE EMERGENCIA

- El anticongelante dentro del contenedor presenta burbujas



¡ADVERTENCIA!

Usted u otras personas pueden sufrir quemaduras severas provocadas por el refrigerante (anticongelante) caliente del motor o por el vapor del radiador. Si ve o escucha vapor proveniente de la parte inferior del cofre, no lo abra hasta que el radiador se haya enfriado. Nunca intente quitar el tapón de presión del sistema de enfriamiento si el radiador o la botella del refrigerante están calientes.

En caso que se observe que el medidor de temperatura se aproxima a la posición HOT (H, caliente), puede reducir la probabilidad de un posible sobrecalentamiento tomando las acciones apropiadas.

- En las autopistas — baje la velocidad.
- En el tráfico de la ciudad — mientras el vehículo está detenido, ponga la transmisión en NEUTRAL, pero no aumente la velocidad de ralentí del motor mientras detiene el movimiento del vehículo con los frenos.
- Si el aire acondicionado (A/C) está funcionando, apáguelo. El sistema de aire acondicionado añade calor al sistema de enfriamiento del motor, de manera que si lo apaga puede ayudar a eliminar este calor.
- También puede girar el control de temperatura a máximo calor, el control de modo

a piso y el control del ventilador a alta. Esto permite que el núcleo del calefactor actúe como complemento del radiador y contribuya a eliminar el calor del sistema de enfriamiento del motor.



¡PRECAUCIÓN!

Si conduce con el sistema de enfriamiento caliente, el vehículo podría dañarse. Si el indicador de temperatura marca "HOT" (Caliente) (H), oríllese y detenga el vehículo. Deje el vehículo en marcha mínima con el aire acondicionado apagado hasta que la aguja llegue al rango normal. Si la aguja permanece en "HOT" (Caliente) (H) y escucha campanillas continuas, apague inmediatamente el motor y solicite servicio.

LIBERACIÓN MANUAL DE LA POSICIÓN DE ESTACIONAMIENTO (P)

Si ocurre una falla o mal funcionamiento, y el selector de velocidades no puede ser desplazado fuera de la posición "P", usted puede realizar el siguiente procedimiento para mover temporalmente el selector:

1. Primero, apague el motor.
2. Aplique el freno de estacionamiento.
3. Tome la funda del selector de velocidades y tire hacia arriba cuidadosamente para separar el cubierta protectora y funda

del selector de velocidades de la consola central.

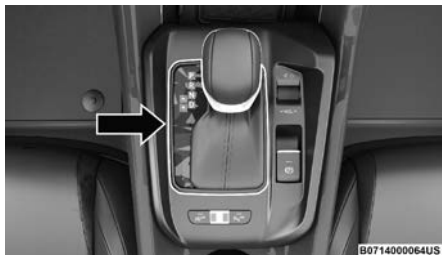

Cubierta protectora del selector de velocidades

4. Presione y mantenga presionado el freno.
5. Localice el acceso al liberador del selector de velocidades (en la esquina inferior derecha del ensamble del selector de velocidades). Utilizando un desarmador pequeño o herramienta similar, presione y mantenga presionada la palanca del liberadora.



Ubicación del liberador del selector de velocidades

6. Mueva el selector a la posición "N" (Neutral).

7. El vehículo puede ser encendido en "N" (Neutral).
8. Reinstale la cubierta del selector de velocidades.

LIBERAR UN VEHÍCULO ATASCADO

Si su vehículo se encuentra atascado en lodo, arena o nieve, por lo general podrá moverse utilizando un movimiento de balanceo. Gire las llantas hacia la derecha y hacia la izquierda para limpiar el área alrededor de las llantas delanteras. Presione y sostenga el botón de bloqueo en el selector de cambios. Después cambie hacia adelante y hacia atrás entre "D" (conducción) y "R" (reversa) mientras presiona suavemente el acelerador.

NOTA: Los cambios entre "D" y "R" sólo se puede conseguir a velocidades de 8 Km/h (5 mph) o menos. Cuando la transmisión está en "N" durante más de 2 segundos, se debe presionar el pedal del freno para engranar "D" o "R".

Use la menor cantidad de presión en el pedal del acelerador de tal manera que se mantenga un movimiento de balanceo sin hacer derrapar las ruedas o acelerar el motor.



¡ADVERTENCIA!

El hacer girar las llantas muy rápido puede ser peligroso. La fuerza ocasionada por la velocidad de los neumáticos puede causar daños o incluso fallas en los ejes y en las llantas. Una llanta puede explotar y dañar a alguien. No haga girar las llantas del vehículo a una velocidad mayor a los 48 km/h (30 mph) o por más de 30 segundos continuos sin parar mientras esta atascado, y no deje que nadie se encuentre cerca de la llanta girando, no importa la velocidad.

NOTA: Utilizando el selector DNA, colóquelo a la posición OFF (Apagado), para colocar el sistema en modo de apagado completo (Full Off), antes de balancear el vehículo. Una vez liberado el vehículo, desactive el modo de apagado completo (Full Off), girando el selector DNA a la posición

de OFF (Apagado).



¡PRECAUCIÓN!

- Acelerar el motor o hacer derrapar las llantas puede sobrecalentar la transmisión y hacerla fallar. Deje el motor sin realizar ninguna operación con la palanca de cambios en Neutral, por al menos un minuto después de cada ciclo de balanceo. Esto minimiza el calentamiento y reduce el riesgo de fallas de la transmisión durante los esfuerzos prolongados para liberar el vehículo atascado.
- Cuando balancee un vehículo atascado, al cambiar de velocidades entre "D" (Conducir) y "R" (Reversa), no haga girar las ruedas más rápido a 24 km/h (15 mph). o la transmisión podría resultar dañada.



¡PRECAUCIÓN!

- Revolucionar el motor o hacer girar las llantas a una velocidad muy alta, puede sobrecalentar la transmisión y hacerla fallar. También puede dañar las llantas. No haga girar las llantas a una velocidad sobre los 48 km/h (30 mph) mientras que el vehículo se encuentra en marcha (el cambio de transmisión no ocurre).

REMOLQUE DE UN VEHÍCULO DESCOMPUESTO

Esta sección describe los procedimientos de remolque de un vehículo descompuesto utilizando un servicio de camión grúa comercial. Si la transmisión y el tren motriz son operables, los vehículos descompuestos también se pueden remolcar como se describe en "Arrastre recreativo" en la sección "Arranque y operación".

Condición de arrastre	Ruedas fuera del piso	Modelos con tracción en todas las ruedas (AWD)
Arrastre horizontal	NINGUNA	NO PERMITIDO
Ruedas elevadas o carretilla de remolque (dolly)	TRASERAS	NO PERMITIDO
	DELANTERAS	NO PERMITIDO
Grúa o remolque de plataforma plana	TODAS	MEJOR MÉTODO

NOTA: Cuando arrastre su vehículo, siempre siga las leyes aplicables en su localidad. Contacte las oficinas de su localidad para detalles adicionales.



Para no dañar el vehículo, se requiere equipo de remolque o elevación apropiado. Use sólo barras de remolque y otro equipo diseñado para este propósito. Siga las instrucciones del fabricante del equipo. El uso de cadenas de seguridad es obligatorio. Sujete la barra de remolque u otro dispositivo de remolque a los miembros estructurales principales del vehículo, no a las defensas ni soportes asociados. Se deben observar las leyes locales y estatales que apliquen al remolque de vehículos.

NOTA:

- Debe asegurarse que el freno de estacionamiento automático se encuentre desactivado antes de remolcar el vehículo para evitar un acoplamiento del freno de estacionamiento eléctrico inadvertido. La característica de freno de estacionamiento automático es activada o desactivada a través de las características programables en los ajustes del Uconnect.
- La característica de acoplamiento seguro activará el freno de estacionamiento eléctrico al abrir la puerta del conductor (si la batería está conectada, la ignición en la posición de encendido, la transmisión no está en "P" y se libera el pedal de freno). Si remolcará el vehículo con el interruptor de ignición en la posición de Encendido/En marcha (ON/RUN), debe desactivar manualmente el freno de estacionamiento eléctrico (EPB) cada que abra la puerta del conductor, presionan-

do el pedal de freno y luego, liberando el EPB.

Si es necesario usar los accesorios (limpiadores, desempañador, etc.) durante el remolque, la ignición debe estar en la posición ON/RUN (Encendido/En marcha) y no en la posición accesorios.

Note que la característica Safehold acoplará el freno de estacionamiento eléctrico cada que la puerta del conductor sea abierta (si la batería está conectada, la ignición está en la posición ON, transmisión no está en "P", y el freno de estacionamiento es liberado). Si está remolcando este vehículo con el interruptor de ignición ON/RUN (Encendido/En marcha), usted debe deshabilitar manualmente el freno de estacionamiento eléctrico cada vez que la puerta de conductor, presionando el pedal de freno, y luego liberando el EPB.

Si la batería del vehículo está descargada, consulte la sección "Selector de cambios atascado" en esta sección para ver las instrucciones sobre cómo mover la transmisión automática de la posición "P" (estacionamiento) para remolque.

**¡PRECAUCIÓN!**

- No intente usar equipo tipo malacate cuando remolque. Si el remolque no es correcto se puede dañar el vehículo.
- Cuando se fija el vehículo en la plataforma de una grúa, no utilice los componentes de las suspensiones delanteras o traseras como puntos de fijación. Un remolque efectuado de manera inadecuada podría provocar daños en el vehículo.
- Asegúrese que el freno de estacionamiento eléctrico se encuentre liberado, y se mantenga así, durante el remolque.
- El daño provocado por un remolque incorrecto no está cubierto por la garantía de su vehículo.

Remolque sin el transmisor

Se debe tener cuidado especial cuando el vehículo es remolcado con el interruptor de ignición OFF (Apagado). El único método apropiado para remolcar sin el transmisor es utilizando una grúa o remolque de plataforma plana. Es necesario utilizar el equipo de remolque apropiado para evitar daños al vehículo.

Vehículos con tracción en las cuatro ruedas

Stellantis recomienda remolcar con todas las ruedas FUERA del piso.

Tonale



¡PRECAUCIÓN!

- No deben usarse elevadores de ruedas traseras o delanteras (si el resto de las ruedas se encuentra en el piso). Se dañará internamente la transmisión o la caja de transferencia si usa un elevador de ruedas para el remolque.
- Si no se siguen estos métodos de remolque se puede dañar la transmisión y/o la caja de transferencia. Dichos daños no están cubiertos por la garantía limitada del vehículo nuevo.

Argolla de remolque del vehículo (si así está equipado)

Su vehículo puede estar equipado con argollas de remolque que pueden ser utilizadas para mover un vehículo deshabilitado. Al utilizar las argollas de remolque del vehículo, siga las siguientes precauciones.



Argolla de remolque

B0717000127US

Precauciones de las argollas de remolque del vehículo



¡PRECAUCIÓN!

- Las argollas de remolque deben ser utilizadas sólo en emergencias. Utilícelas con un dispositivo apropiado de acuerdo con el reglamento de tránsito (uso de correa o barra rígido) para maniobrar el vehículo en preparación de un transporte a través de grúa de plataforma plana.
- La argolla de remolque no debe utilizarse para mover el vehículo fuera del camino o donde existan obstáculos
- No utilice las argollas de remolque como amarres para un remolque en grúa o en carretera. Usted podría dañar su vehículo.
- No utilice la argolla de remolque para liberar un vehículo atascado.
- Puede provocar daño a su vehículo si no se siguen estas guías.

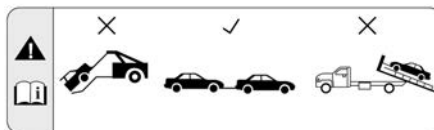

Etiqueta de advertencia de remolque

0614050352

EN CASO DE EMERGENCIA



¡ADVERTENCIA!

Manténgase lejos de los vehículos al tirar de ellos con argollas de remolque.

- No utilice una cadena con argollas de remolque. Las cadenas se pueden romper, provocando lesiones serias o la muerte.
- No utilice correas de remolque con argollas de remolque. Las correas de arrastre podrían desamarrarse, provocando lesiones serias.
- No seguir un remolque apropiado podría provocar la ruptura de componentes resultando en lesiones serias o la muerte.

Instalación de argollas de remolque

Los receptáculos de las argollas de remolque están ubicados detrás de las cubiertas de acceso, del lado del pasajero delantero, en las defensas/fascias delantera y trasera.

Para instalar las argollas de remolque, abra la cubiertas de acceso utilizando un desarmador o herramienta similar. Atornille la argolla de remolque en el receptáculo, asegurándose que se encuentra completamente apretado.

La argolla de remolque debe correctamente asentada en el receptáculo de la defensa/fascia. Si no se encuentra asentada correctamente al receptáculo, no debe mover el vehículo.



Receptáculo de la argolla de remolque delantero



B0717000134US

Cubierta de acceso del receptáculo delantero de la argolla de remolque



B0717000135US

Argolla de remolque delantera instalada

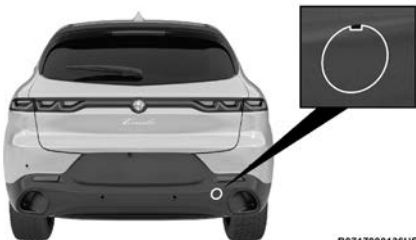

B0717000136US

Cubierta de acceso del receptáculo trasero de la

argolla de remolque



B0717000137US

Argolla de remolque trasera instalada

SISTEMA DE RESPUESTA CONTRA ACCIDENTES MEJORADO (EARS)

El vehículo está equipado con un sistema de respuesta contra accidentes mejorado.

Por favor, consulte “Sistemas de protección para los ocupantes” en el capítulo “Seguridad” de este manual, para obtener más información sobre el funcionamiento de este sistema.

GRABADOR DE DATOS (EDR)

Este vehículo está equipado con un grabador de datos (EDR). El propósito principal del EDR es grabar, en ciertos choques o situaciones cercanas a choque, como el despliegue de las bolsas de aire o golpear contra un obstáculo en el camino, los datos ayudarán

a entender cómo operaron los sistemas del vehículo.

Por favor, consulte “Sistemas de protección para los pasajeros” en el capítulo “Seguridad” de este manual, para obtener más información sobre el funcionamiento del grabador de datos (EDR).



CONTENIDO

- **MANTENIMIENTO PROGRAMADO 274**
 - Revisiones periódicas 274
 - Uso severo del vehículo 274
- **COMPARTIMENTO DEL MOTOR 275**
 - Motor 1.3L Híbrido (si así está equipado)..... 275
 - Motor 2.0L (si así está equipado).... 276
 - Verificación del nivel de aceite del motor 277
 - Agregar líquido lavador 277
 - Batería libre de mantenimiento 278
 - Lavado a presión 278
- **SERVICIO DEL DISTRIBUIDOR AUTORIZADO..... 278**
 - Aceite del motor 279
 - Filtro de aceite del motor 279
 - Filtro de aire del motor 279
 - Mantenimiento del aire acondicionado 281
 - Lubricación de la carrocería 281
 - Hojas del limpiaparabrisas 282
 - Sistema de escape 284
 - Sistema de enfriamiento 285

MANTENIMIENTO

- Sistema de frenos 288
- Transmisión automática 289
- **FUSIBLES 290**
 - Información general 290
 - Centro de distribución de energía/Fusibles y relevadores 291
- **REEMPLAZO DE LUCES 297**
 - Focos de reemplazo, nombres y números de parte..... 297
- **LLANTAS 297**
 - Información de seguridad de la llanta 297
 - Número de identificación de la llanta (TIN) 299
 - Terminología de llantas y definiciones 300
 - Llantas – Información general..... 302
 - Reemplazo de las llantas 305
 - Tipos de llantas 306
 - Llantas para verano o para tres estaciones (si así está equipado)..... 306
 - Llantas de refacción (si así está equipado)..... 307
 - Recomendaciones sobre la rotación de los neumáticos 308
- **GRADOS UNIFORMES DE CALIDAD DE**

LAS LLANTAS 309

- Desgaste 309
- Grados de tracción..... 309
- Grados de temperatura 309

■ **ALMACENAMIENTO DEL VEHÍCULO 310**

■ **ALMACENAMIENTO DEL VEHÍCULO (HÍBRIDO)..... 310**

■ **CARROCERÍA 311**

- Protección de la carrocería y la pintura contra la corrosión 311
- Mantenimiento de carrocería y parte inferior..... 311
- Preservando carrocería..... 312

■ **INTERIORES 313**

- Asientos y piezas tapizadas..... 313
- Procedimiento de limpieza de telas repelentes de manchas (si así está equipado)..... 313
- Mantenimiento del cinturón de seguridad..... 313
- Piezas plásticas y pintadas 313
- Limpieza de la tapicería de piel 314
- Superficies de cristal..... 314





MANTENIMIENTO PROGRAMADO

Un mantenimiento correcto es determinante para garantizar una larga duración del vehículo en excelentes condiciones.

El servicio de mantenimiento programado debe ser realizado por su Distribuidor Autorizado según los tiempos preestablecidos. Si durante estos mantenimientos, además de las operaciones previstas, fuesen necesarios otros mantenimientos o reparaciones, éstos serán realizados únicamente bajo previa autorización del cliente.

Si utiliza el vehículo frecuentemente para el arrastre de remolques, reduzca el intervalo entre un mantenimiento programado y el siguiente.

NOTA: Los mantenimientos programados están establecidos por el fabricante. Si no se realizan estos mantenimientos se pierde la garantía. Le recomendamos informar a su Distribuidor Autorizado de posibles fallas de funcionamiento, sin esperar al próximo mantenimiento.

Revisiones periódicas

Consulte póliza de garantía y antes de realizar viajes largos, revise y restablezca, si es necesario:

- Nivel de refrigerante del motor.
- Nivel de líquido de frenos (si es insuficien-

te, consulte a un Distribuidor Autorizado lo antes posible).

- Nivel de líquido lavaparabrisas.
- Presión y estado de inflado de las llantas.
- Funcionamiento del sistema de iluminación (faros, intermitentes, luces de emergencia, etc.).
- Funcionamiento del sistema de limpieza / lavaparabrisas y la posición / el desgaste de las plumas del limpiaparabrisas Inspeccione las juntas homocinéticas / universales.

Consulte póliza de garantía, revise y, si es necesario, reponga el nivel de aceite motor.

Uso severo del vehículo

Si utiliza el vehículo sobre todo en una de estas condiciones:

- Arrastre de remolque o campers.
- Carreteras de terracería.
- Trayectos breves (menos de 7 km (4 millas)) y frecuentes con una temperatura exterior bajo cero.
- Motor que funciona frecuentemente en ralentí o conducción de largas distancias a baja velocidad o en caso de inactividad por un período prolongado.

Debe efectuar las siguientes verificaciones con más frecuencia de lo indicado en el Plan de mantenimiento programado:

- Revisión del estado y desgaste de las pastillas de los frenos de disco delanteros.
- Revisión de la limpieza de las cerraduras del cofre y de la cajuela, limpieza y engrase de las palancas.
- Revisión visual del estado de: motor, transmisión, tuberías rígidas y flexibles de los tubos (escape - alimentación combustible - frenos), elementos de goma (cubiertas - uniones - soportes, etc.).
- Revisión del estado de carga y nivel del líquido de la batería (electrolito).
- Revisión visual del estado de las bandas de control de los accesorios.
- Revisión y eventual cambio del aceite del motor y del filtro de aceite.
- Revisión y eventual cambio del filtro antipolen.
- Revisión y eventual cambio del filtro de aire.

COMPARTIMENTO DEL MOTOR

Motor 1.3L Híbrido (si así está equipado)

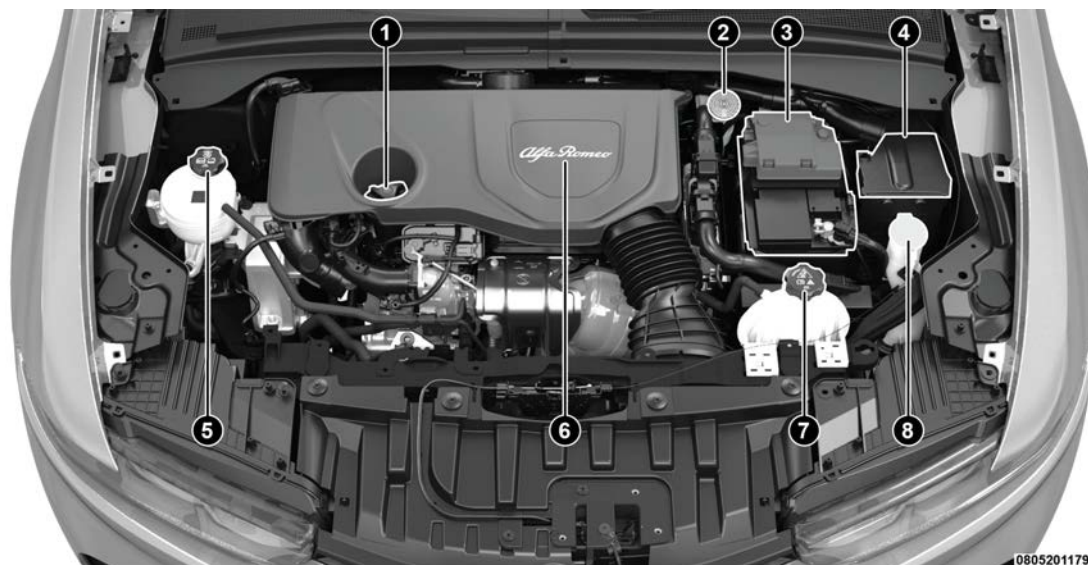

1 — Boca de llenado aceite del motor/Varilla medidora de aceite.

2 — Tapón del depósito del líquido de frenos

3 — Batería

4 — Centro de distribución de energía (Fusibles)

5 — Tapón del depósito del líquido refrigerante de batería/electrónica

6 — Filtro purificador de aire (ubicado debajo de la cubierta del motor)

7 — Tapón a presión del depósito del líquido refrigerante

8 — Tapón del depósito líquido lavaparabrisas/lavafaros.

Motor 2.0L (si así está equipado)

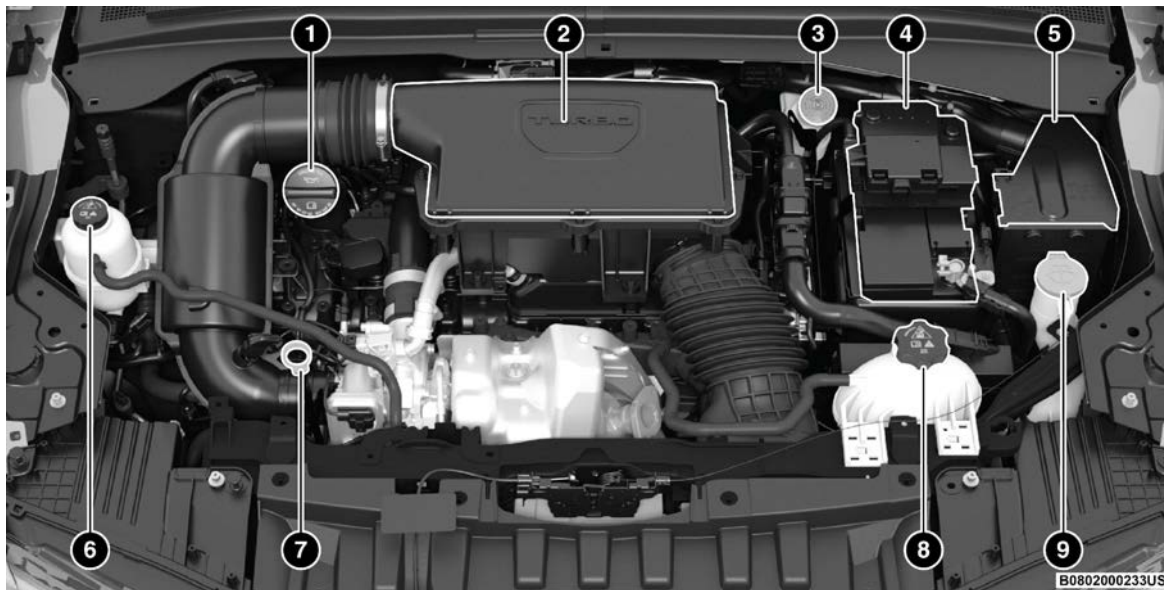

- 1 — Boca de llenado aceite del motor.
- 2 — Filtro purificador de aire
- 3 — Tapón del depósito del líquido de frenos
- 4 — Batería
- 5 — Centro de distribución de energía (Fusibles)

- 6 — Tapón del depósito del líquido refrigerante del Intercooler del motor
- 7 — Varilla medidora de aceite
- 8 — Tapón a presión del depósito del refrigerante del motor
- 9 — Tapón del depósito líquido lavaparabrisas/lavafaros.



Verificación del nivel de aceite del motor

Para garantizar la debida lubricación del motor, el aceite del motor debe conservarse en el nivel correcto. Revise periódicamente el nivel del aceite, por ejemplo cada vez que cargue combustible. El mejor momento para revisar el nivel de aceite es aproximadamente 5 minutos después de haber apagado un motor caliente.

Verificar el aceite mientras el vehículo está sobre piso nivelado mejorará la precisión de las lecturas del nivel de aceite.

Hay cuatro posibles tipos de varilla medidora:

- Zona sombreada
- Zona sombreada marcada SEGURA
- Zona sombreada marcada MIN en la parte baja del rango y MAX en la parte alta del rango.
- Zona sombreada marcada con hoyuelos al final del rango MIN y MAX.

NOTA: Mantenga el nivel de aceite en el rango de la zona sombreada de la varilla medidora.

Añadir un litro de aceite cuando el nivel esté en la parte inferior del rango seguro hará subir el nivel hasta la parte de la zona sombreada.



¡PRECAUCIÓN!

Llenar de más o no llenar lo suficiente al motor con aceite, provocará el ingreso de aire y pérdida de presión del aceite. Esto puede dañar el motor.

Instalación del tapón de la boca de llenado de aceite/varilla verificadora de aceite — Vehículos Híbridos

Instale el tapón/varilla medidora alineando la flecha en el tapón con la flecha en la cubierta del motor.



Tapón de la boca de llenado de aceite

- 1 — Flecha del tapón de la boca llenado/varilla medidora
- 2 — Flecha de la cubierta del motor

Agregar líquido lavador

El depósito de líquido está localizado al frente del compartimiento del motor. Asegúrese

de revisar regularmente el nivel de líquido. Llene el depósito únicamente con solvente lavaparabrisas (no use anticongelante de radiador) y opere el sistema por algunos segundos para purgar el líquido restante.

Al llenar el depósito de líquido del lavador, tome algo del líquido del lavador y aplíquelo a una tela o toalla y limpie las hojas de los limpiadores, esto ayudará en el desempeño de las hojas.

Para evitar el congelamiento de su sistema lavador del parabrisas en clima frío, seleccione una solución o mezcla que cumpla con o exceda el rango de la temperatura de su clima. Esta información de clasificación puede encontrarse en la mayoría de los envases de líquido del lavador.

NOTA: Tenga cuidado al reabastecer líquidos bajo el cofre como el aceite del motor, líquido lavador, anticongelante, etc., para minimizar el riesgo de derrames sobre el motor. Cualquier exceso de líquido derramado en el motor deberá ser retirado utilizando aire a presión y/o un paño absorbente.



¡ADVERTENCIA!

Los solventes limpiaparabrisas disponibles comercialmente son inflamables. Pueden encenderse y provocar quemaduras. Tenga cuidado cuando rellene o trabaje cerca de la solución del lavaparabrisas.

Batería libre de mantenimiento

La parte superior de la batería libre de mantenimiento está sellada permanentemente. Usted nunca tendrá que añadir agua, ni se requiere mantenimiento periódico.

NOTA: El reemplazo de la batería o una interrupción del suministro eléctrico (por ejemplo, desconexión de la batería). Realizar una calibración del ángulo de dirección de tope a tope puede corregir esta condición.



¡ADVERTENCIA!

- El líquido de la batería es una solución de ácido corrosiva que puede causarle quemaduras o ceguera. No permita que el líquido de la batería tenga contacto con sus ojos, piel o ropa. No se incline sobre la batería cuando fije las abrazaderas. Si el ácido salpica sus ojos o piel, lave de inmediato el área contaminada con agua abundante. Consulte "Procedimiento de arranque con cables" en el capítulo anterior para obtener más información.
- El gas de la batería es inflamable y explosivo. No aproxime flamas o chispas a la batería. No use una batería de refuerzo o cualquier otra fuente de recarga cuya salida sea de más de 12 voltios. No permita que las abrazaderas de cable tengan contacto una con la otra.



¡ADVERTENCIA!

- Los postes, terminales y accesorios relacionados de la batería contienen plomo y compuestos de plomo. Lave sus manos después de haberlos manipulado.



¡PRECAUCIÓN!

- Si se reemplazan los cables de la batería, es esencial que el cable positivo se conecte al poste positivo y el cable negativo al poste negativo. Los postes de la batería están marcados positivo (+) y negativo (-) e identificados sobre la caja de la batería. Las abrazaderas del cable deben estar apretadas sobre los postes y no deben tener corrosión.
- Si se usa una "carga rápida" mientras la batería está en el vehículo, desconecte ambos cables de la batería del vehículo antes de conectar el cargador a la batería. No use un cargador rápido para obtener voltaje de arranque ya que se puede dañar la batería.

Lavado a presión

No se recomienda el lavado a presión del compartimiento del motor con una lavadora a presión.



¡PRECAUCIÓN!

Se han tomado ciertas precauciones para proteger las piezas y conexiones, sin embargo, la presión generada por estas máquinas es tal que la protección contra el ingreso de agua no puede ser garantizada.

SERVICIO DEL DISTRIBUIDOR AUTORIZADO

Su Distribuidor Autorizado cuenta con personal de servicio capacitado, herramientas especiales y equipo para realizar con pericia todas las operaciones de servicio. Hay manuales de servicio disponibles, que incluyen información detallada de servicio para su vehículo. Consulte este manual antes de intentar llevar a cabo algún procedimiento.

NOTA: Alterar intencionalmente los sistemas de control de emisiones puede anular su garantía y puede resultar en sanciones civiles que se aplicarán en su contra.



¡ADVERTENCIA!

Usted puede sufrir lesiones severas si trabaja cerca de un vehículo de motor. Sólo realice trabajos de servicio que usted conozca y con el equipo adecuado. Si tiene alguna duda respecto a su propia capacidad para realizar un trabajo de servicio, lleve su vehículo con un mecánico competente.



Aceite del motor

Selección del aceite de motor

Utilice sólo los líquidos recomendados por el fabricante mencionados en la sección “Líquidos, lubricantes y partes genuinas” del capítulo “Especificaciones técnicas”.

Símbolos del Instituto Norteamericano del Petróleo (API) para identificación del aceite del motor

Estos símbolos significan que el aceite ha sido certificado por el Instituto Norteamericano del Petróleo (API). Stellantis recomienda solamente aceite de motor con certificación del API.



La marca registrada API “Starburst” certifica los aceites del motor 0W-20, 0W-30, y 5W-30.



La marca registrada API “Donut” certifica los aceites del motor 0W-40 y 5W-40.



¡PRECAUCIÓN!

No use lavadores químicos en su cambio de aceite ya que las sustancias químicas pueden dañar su motor. Dichos daños no están cubiertos por la Garantía del vehículo.

Aceites de motor sintéticos

Su motor fue diseñado para usar aceites de motor sintéticos, sólo use aceites de motor

sintéticos aprobados por API

Los aceites de motor sintéticos que no cuentan con ambas, la marca de certificación API y el número de grado de viscosidad SAE correcto no deben utilizarse.

Materiales agregados a los aceites de motor

El fabricante recomienda insistentemente no añadir ningún aditivo (que no sean tintes de detección de fugas) al aceite del motor. El aceite de motor es un producto de ingeniería y su desempeño puede verse afectado por el uso de aditivos complementarios.

Desechado del aceite de motor y del filtro de aceite usados

Se debe tener cuidado al desechar el aceite del motor y los filtros de aceite usados de su vehículo. El aceite de motor y los filtros de aceite usados desechados indiscriminadamente, pueden representar un problema para el medio ambiente. Comuníquese con su Distribuidor Autorizado local, estación de servicio gubernamental para obtener orientación sobre cómo y dónde puede desechar de manera segura el aceite y los filtros de aceite usados en su localidad.

Filtro de aceite del motor

El filtro de aceite del motor debe reemplazarse con un filtro nuevo en cada cambio de aceite. Consulte la póliza de garantía de su vehículo para obtener más información acer-

ca de los intervalos de servicio.

Selección del filtro de aceite del motor

Los motores del fabricante tienen un filtro de aceite desechable del tipo de flujo total. Utilice un filtro de este tipo para hacer el reemplazo. La calidad de los filtros de repuesto varía considerablemente. Solamente deben usarse filtros de alta calidad para garantizar el servicio más eficiente. Si los filtros de aceite de motor MOPAR® no están disponibles, utilice filtros que cumplan o superen los requerimientos de desempeño SAE/USCAR-36.

Filtro de aire del motor

Para mayores detalles consulte su póliza de garantía con los programas de mantenimiento.

NOTA: Asegúrese de seguir las condiciones y plan de mantenimiento de uso severo, si así aplica.



¡ADVERTENCIA!

El sistema de inducción de aire (purificador de aire, mangueras, etc.) puede proporcionar una cierta protección en caso de una explosión del motor. No desmonte el sistema de inducción de aire (purificador de aire, mangueras, etc.) a menos que dicho desmontaje sea necesario para la reparación o el mantenimiento. Asegúrese de que nadie esté cerca del compartimiento de motor antes de arrancar un vehículo con el sistema de inducción de aire (manguera, purificador de aire) desmontado. No hacerlo anterior puede ocasionar lesiones personales severas.

Selección del filtro del purificador de aire del motor

La calidad de los filtros de repuesto del purificador de aire del motor varía considerablemente. Solamente deben usarse filtros de alta calidad certificados por Mopar®.

Inspección y cambio del filtro de aire para el motor

Siga los intervalos de mantenimiento señalados en el programa de mantenimiento de su póliza de garantía.

Retiro de filtro de aire del motor

1. Afloje los sujetadores de la cubierta del filtro de aire utilizando una herramienta apropiada.

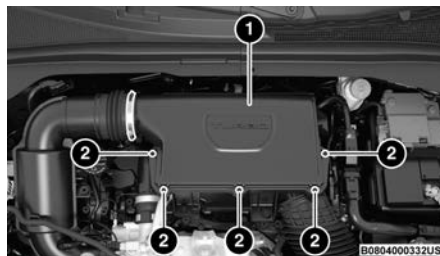

Cubierta del filtro de aire del motor

- 1 — Cubierta del filtro de aire del motor
- 2 — Sujetadores

2. Levante la cubierta para acceder al filtro de aire girando en la bisagra y tirando de la cubierta fuera del motor.
3. Retire el filtro de aire de su compartimiento.

Instalación del filtro de aire del motor

NOTA: Inspeccione y limpie el compartimiento del filtro de aire si existen residuos o suciedad antes de reemplazar el filtro de aire.

1. Instale el filtro de aire del motor en su compartimiento con la superficie de inspección del filtro de aire boca abajo.
2. Apriete los sujetadores de la cubierta del filtro de aire utilizando una herramienta apropiada.



¡PRECAUCIÓN!

No apriete de mas los tornillos/sujetadores de la cubierta del filtro de aire, podría dañarla.

Inspección y cambio del filtro de aire para el motor — Vehículos Híbridos

Siga los intervalos de mantenimiento señalados en el programa de mantenimiento de su póliza de garantía.

Retiro de filtro de aire del motor

1. Retire la cubierta del motor.
2. Afloje los sujetadores de la cubierta del filtro de aire utilizando una herramienta apropiada.

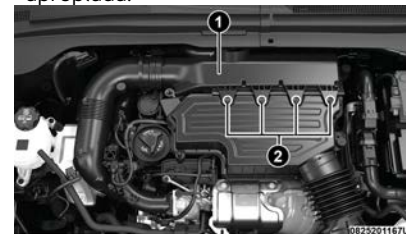

Cubierta del filtro de aire del motor

- 1 — Cubierta del filtro de aire del motor
- 2 — Sujetadores
3. Levante y retire la cubierta del filtro de aire para acceder al filtro.



4. Retire el filtro de aire de su compartimiento.

Instalación del filtro de aire del motor

NOTA: Inspeccione y limpie el compartimiento del filtro de aire si existen residuos o suciedad antes de reemplazar el filtro de aire.

1. Instale el filtro de aire del motor en su compartimiento con la superficie de inspección del filtro de aire boca abajo.
2. Instale la cubierta del filtro de aire y apriete la abrazadera del ducto de aire utilizando una herramienta apropiada.
3. Apriete los sujetadores de la cubierta del filtro de aire utilizando una herramienta apropiada.



¡PRECAUCIÓN!

No apriete de mas los tornillos/sujetadores de la cubierta del filtro de aire, podría dañarla.

4. Reinstale la cubierta del motor.

Mantenimiento del aire acondicionado

Para el mejor desempeño posible, un Distribuidor Autorizado debe revisar y dar servicio al aire acondicionado al inicio de cada temporada de calor. Este servicio debe incluir la limpieza de las aletas del condensador y una prueba de rendimiento. También debe revisarse la condición de la banda de transmisión en este momento.



¡ADVERTENCIA!

- Use solamente refrigerantes y lubricantes de compresor aprobados por el fabricante para su sistema de aire acondicionado. Algunos refrigerantes no aprobados son inflamables y pueden explotar, causándole lesiones. Otros refrigerantes o lubricantes no aprobados pueden provocar que falle el sistema, lo cual hará que la reparación sea más costosa. Consulte la póliza de garantía para mas información.
- El sistema del aire acondicionado contiene refrigerante sometido a alta presión. Para no correr el riesgo de una lesión personal o un daño al sistema, la adición de refrigerante requiere que sean desconectadas las tuberías por un experto en reparaciones de ese tipo.



¡PRECAUCIÓN!

No use limpiadores químicos en su sistema de aire acondicionado ya que las sustancias químicas pueden dañar los componentes del aire acondicionado. Dichos daños no están cubiertos por la Garantía limitada del vehículo nuevo.

Recuperación y reciclaje del refrigerante R-1234yf (si así está equipado)

El refrigerante de aire acondicionado R-1234yf es una hidrofluoroolefinas (HFO)

MANTENIMIENTO

respaldada por la Agencia de Protección Ambiental (EPA) y es un producto amigable con el ozono con un bajo potencial de calentamiento global. Sin embargo, el fabricante recomienda que el servicio del aire acondicionado sea realizado por su Distribuidor Autorizado que cuenten con equipo de recuperación y reciclaje.

NOTA: Utilice únicamente compresores del sistema de aire acondicionado y refrigerantes aprobados por el fabricante.

Filtro de aire acondicionado de la cabina

Acuda a su Distribuidor Autorizado para realizar servicio.

Lubricación de la carrocería

Los seguros y todos los puntos de giro o pivote de la carrocería, incluyendo elementos tales como las correderas de los asientos, los puntos de giro y rodillos de las bisagras de puerta, de la compuerta levadiza, de la compuerta trasera, de la cubierta de techo, de las puertas deslizantes y de las bisagras del cofre, deben lubricarse periódicamente con una grasa a base de litio como la Mopar® o equivalente para garantizar un funcionamiento silencioso y sencillo, además de protegerlos contra el desgaste y la oxidación. Antes de aplicar cualquier lubricante, las partes en cuestión deben limpiarse perfectamente para eliminar polvo o gránulos; después de lubricar debe eliminarse cualquier

excedente de aceite o grasa. Se deberá poner especial atención en los componentes de aseguramiento del cofre para garantizar el funcionamiento correcto. Si realizan otros servicios debajo del cofre, deberán lubricarse y limpiarse el pestillo del cofre, el mecanismo de liberación y la traba de seguridad.

Los cilindros de cerradura externos deben lubricarse dos veces al año, preferentemente en el otoño y la primavera. Aplique una pequeña cantidad de lubricante de alta calidad, como el lubricante de cilindros de cerradura Mopar® directamente al cilindro de la cerradura.

Hojas del limpiaparabrisas

Limpie periódicamente los bordes de hule de las hojas del limpiador y del parabrisas, usando una esponja o un paño suave y un limpiador ligero no abrasivo para eliminar las acumulaciones de sal o película de mugre del camino.

El funcionamiento de los limpiadores sobre el vidrio seco durante períodos prolongados puede producir el deterioro de las hojas del limpiador. Siempre use el líquido del lavador cuando use los limpiadores para eliminar la sal o la mugre de un parabrisas seco.

Evite utilizar las hojas de los limpiadores para limpiar el congelamiento o el hielo del parabrisas. Evite que el hule de la hoja haga contacto con productos a base de petróleo como aceite de motor, gasolina, etc.

NOTA: La vida útil de las hojas de los limpiadores varía dependiendo de la zona geográfica y de la frecuencia de uso. La presencia de vibración, marcas, líneas de agua o puntos húmedos indican un desempeño deficiente de las hojas de los limpiadores. Si alguna de estas condiciones están presentes, limpie las hojas de los limpiadores o reemplace según sea necesario.

Estrategia de posición de servicio

La estrategia de posición de servicio coloca las plumas de los limpiaparabrisas en una posición que permite su reemplazo.

Activación de la función.

1. Mueva la palanca multifuncional hacia abajo para colocar las plumas de los limpiaparabrisas en la posición Apagado (0).

NOTA: Los limpiadores deben encontrarse en la posición de almacenamiento antes de colocar la ignición en la posición OFF (Apagado).



Palanca Multifuncional Apagada

2. Coloque la ignición en la posición OFF (Apagado).

3. Con la ignición en la posición OFF (Apagado) mueva la palanca multifuncional hacia arriba por al menos medio segundo.

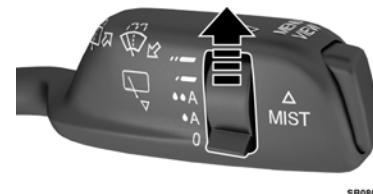

Palanca Multifuncional Encendida

NOTA:

- La estrategia de posición de servicio debe activarse dentro de los siguientes dos minutos después de colocar la ignición en OFF (Apagado).
- Por cada activación válida del comando, las plumas del limpiaparabrisas se activará por 250 ms.
- La estrategia de posición de servicio puede ser repetida múltiples veces para elevar las plumas a la posición deseada, un máximo de 3 veces.
- Después de la tercera activación consecutiva, se desactivará la estrategia de posición de servicio.

Desactivación y restablecimiento de la función.

- La ignición es colocada en la posición ON/RUN (Encendido/En marcha).



- Ocurren 3 activaciones consecutivas.
- El temporizador de dos minutos ha expirado después de colocar la ignición en apagado.

NOTA: Cuando coloque la ignición en ON (encendido), las plumas del limpiaparabrisas se colocarán en la posición de almacenamiento.

Retiro/instalación de la pluma del limpiaparabrisas



¡PRECAUCIÓN!

No permita que el brazo del limpiador regrese contra el cristal si no se encuentra en posición correcta o se podría dañar el cristal.

1. Coloque los limpiadores en la posición de servicio.
2. Levante el brazo del limpiaparabrisas para levantar la pluma del cristal del parabrisas.
3. Presione el botón de liberación en la pluma del limpiaparabrisas.
4. Empuje la pluma del limpiaparabrisas hacia arriba y retírela.

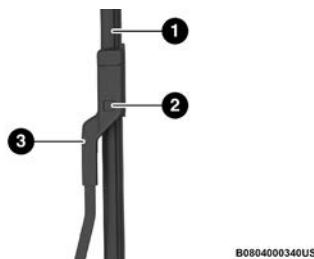

Brazo y pluma del limpiaparabrisas

- 1 — Pluma del limpiaparabrisas
- 2 — Botón de liberación
- 3 — Brazo del limpiaparabrisas

5. Instale la pluma del limpiaparabrisas y presiónela firmemente hasta que se fije en posición.

Retiro/instalación de la pluma del limpiador trasero

1. Levante la cubierta del limpiador trasero del medallón trasero.

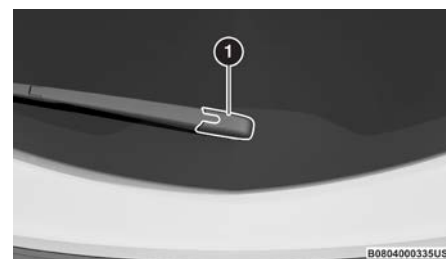

Cubierta del limpiador trasero

- 1 — Cubierta del limpiador trasero

2. Retire la tuerca y retire el brazo del limpiador del vehículo.

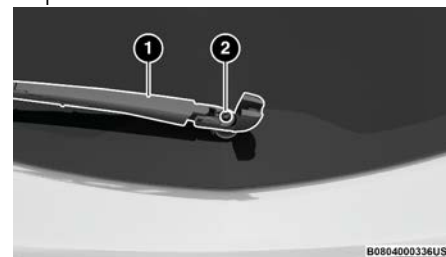

Cubierta del limpiador trasero en posición de desbloqueo

- 1 — Brazo del limpiador trasero
- 2 — Tuerca del limpiador trasero



3. Instale el nuevo brazo del limpiador trasero, apriete la tuerca y coloque la cubierta en su posición.

Sistema de escape

La mejor protección contra la entrada de monóxido de carbono al vehículo es un sistema de escape del motor con el debido mantenimiento.

Si usted nota cambios en el sonido del sistema de escape o si detecta vapores del escape en el interior del vehículo o si la parte inferior o posterior del vehículo está dañada, haga que un técnico autorizado inspeccione todo el sistema de escape y las áreas adyacentes en búsqueda de partes rotas, dañadas, deterioradas o mal colocadas. Las uniones abiertas o las conexiones flojas pueden permitir que los humos del escape se filtren al compartimiento de los pasajeros. Además de lo anterior, inspeccione el sistema de escape cada vez que el vehículo se levante para lubricación o cambio de aceite. Efectúe los reemplazos que se requieran.



¡ADVERTENCIA!

- Los gases de escape pueden causar lesiones o la muerte. Contienen monóxido de carbono (CO), que es incoloro e inodoro. Respirarlo puede hacerle perder la conciencia y finalmente envenenarle. Para evitar respirar el CO, consulte "Sugerencias de seguridad / Gases de escape" en el capítulo "Seguridad".
- Un sistema de escape caliente puede iniciar un incendio si usted se estaciona sobre materiales que puedan quemarse. Dichos materiales pueden ser césped u hojas que hagan contacto con el sistema de escape. No se estacione o manobre su vehículo en áreas en las que el sistema de escape pueda tener contacto con cualquier objeto que pueda quemarse.



¡PRECAUCIÓN!

- El convertidor catalítico requiere el uso de combustible sin plomo solamente. La gasolina con plomo destruirá la efectividad del catalizador como un dispositivo de control de emisiones y puede reducir considerablemente el desempeño del motor y ocasionar daños graves al motor.



¡PRECAUCIÓN!

- Se pueden ocasionar daños al convertidor catalítico si no mantiene su vehículo en las correctas condiciones de funcionamiento. En el caso de un mal funcionamiento del motor, que particularmente involucre una falla de encendido u otra aparente pérdida de desempeño, lleve de inmediato su vehículo a servicio. El funcionamiento constante de su vehículo cuando tiene una falla severa puede ocasionar sobrecalentamiento al convertidor catalítico y producir daños al mismo y al vehículo.

Bajo condiciones de funcionamiento normal, el convertidor catalítico no requiere mantenimiento. Sin embargo, es importante mantener el motor correctamente afinado para asegurar el correcto funcionamiento del catalizador y evitar un posible daño del mismo.

NOTA: Alterar intencionalmente los sistemas de control de emisiones es motivo de sanciones civiles que se imputarán en su contra.

En condiciones inusuales que involucren problemas serios del motor, un olor a quemado podría indicar un sobrecalentamiento severo y anormal del convertidor catalítico. Si esto ocurre, pare el vehículo, apague el motor y déjelo enfriar. Se deberá realizar, de inmediato, una afinación de acuerdo a las es-



pecificaciones del fabricante.

Para minimizar la posibilidad de daños al convertidor catalítico:

- No apague el motor o interrumpa la ignición cuando la transmisión esté en velocidad y el vehículo esté en movimiento.
- No intente arrancar el motor empujando o arrastrando el vehículo.
- No deje funcionando el motor en marcha mínima con algún cable de bujía desconectado o retirado, como cuando se hacen pruebas de diagnóstico o durante periodos prolongados en condiciones de funcionamiento en marcha mínima muy disperejados o de mal funcionamiento.

Sistema de enfriamiento



¡ADVERTENCIA!

- Usted u otras personas pueden sufrir quemaduras severas provocadas por el refrigerante (anticongelante) caliente del motor o por el vapor del radiador. Si ve o escucha vapor proveniente de la parte inferior del cofre, no lo abra hasta que el radiador se haya enfriado. Nunca intente quitar el tapón de presión del sistema de enfriamiento si el radiador o la botella del refrigerante están calientes.



¡ADVERTENCIA!

- Mantenga las manos, herramientas, ropa y joyería lejos del ventilador del radiador cuando se levante el cofre. El ventilador enciende automáticamente y podría activarse en cualquier momento, esté o no esté el motor encendido.
- Cuando trabaje cerca del ventilador del radiador, desconecte el ventilador o cambie el interruptor de ignición a la posición de apagado. La operación del ventilador es controlada a partir de la temperatura y puede activarse en cualquier momento mientras el interruptor de ignición se encuentre en la posición de encendido.

Inspección del refrigerante

Revise la protección de refrigerante (anticongelante) del motor cada 12 meses (antes de la llegada de climas extremadamente fríos, donde aplique). Si el refrigerante del motor (anticongelante) tiene una apariencia de suciedad u oxidación, el sistema se debe drenar, lavar y volver a llenar con refrigerante del motor nuevo por un Distribuidor Autorizado. Revise el frente del condensador del A/C en busca de cualquier acumulación de insectos, hojas, etc. Si está sucio, límpielo rociando agua con una manguera de jardín dirigiendo el flujo de agua vertical hacia abajo por el condensador.

Tonale

MANTENIMIENTO

Sistema de enfriamiento - drenado, lavado y llenado

Algunos vehículos requieren de herramienta especial para agregar el refrigerante. Si existe falla al llenar adecuadamente podría generar un daño interno al motor. Si se necesita agregar refrigerante contacte a un Distribuidor Autorizado.

Si el refrigerante del motor (anticongelante) está sucio o contiene cantidad de sedimentos visibles, limpie y vuelva a llenar con anticongelante OAT (que cumpla con los requerimientos MS.90032). Para mayores detalles consulte su programa de mantenimiento, dentro de la póliza de su vehículo.

Sistema de enfriamiento de la batería/ electrónica (Híbrido, si así está equipado)

Estos sistemas de enfriamiento deben ser revisados y reparados por su Distribuidor Autorizado. Si el nivel de anticongelante se encuentra debajo de lo especificado en el depósito de anticongelante, contacte a su Distribuidor Autorizado para realizarle servicio.

Estos sistemas requieren el uso de agua de alta pureza, como la desionizada, o agua destilada, para mezclar la solución de agua y refrigerante (anticongelante). El uso de agua de baja calidad reducirá la protección contra corrosión de los sistemas de enfriamiento. Si el nivel de anticongelante del sistema de batería se encuentra bajo, la luz de servicio



del sistema híbrido eléctrico del vehículo se encenderá en el módulo de instrumentos.

Selección del refrigerante

Refiérase a “Líquidos, lubricantes y partes genuinas” en “Especificaciones Técnicas” para mayor información.

NOTA:

- Si se mezclan refrigerantes de motor (anticongelantes) distintos a los refrigerantes de Tecnología Orgánica Aditiva (OAT), se puede dañar el motor y disminuir la protección contra la corrosión. El refrigerante OAT es diferente y no debe ser mezclado con el refrigerante de motor de Tecnología Híbrida Inorgánica Aditiva (HOAT). Si se introduce un refrigerante que no sea OAT al sistema de enfriamiento en caso de emergencia, lave y reemplace con el refrigerante OAT (de acuerdo a la especificación MS.90032) tan pronto como sea posible.
- No use sólo agua o productos refrigerantes de motor (anticongelantes) a base de alcohol. No utilice inhibidores de oxidación o productos antioxidantes adicionales, porque podrían no ser compatibles con el refrigerante de motor del radiador y tapar el radiador.
- Este vehículo no se ha diseñado para usarse con refrigerantes para motor (anticongelantes) a base de propilenglicol. No se recomienda el uso de refrigerantes

de motor a base de propilenglicol.

- Algunos vehículos requieren de herramienta especial para agregar el refrigerante. Si existe falla al llenar adecuadamente podría generar un daño interno al motor. Si se necesita agregar refrigerante contacte a un Distribuidor Autorizado.

Para agregar refrigerante

Su vehículo ha sido construido con un refrigerante de motor (anticongelante) mejorado (refrigerante OAT de acuerdo a la especificación MS-90032) que permite ampliar los intervalos de mantenimiento. Este refrigerante se puede utilizar hasta por 10 años o 240,000 kms (150,000 millas) antes de tener que cambiarlo. Para evitar que este período ampliado de mantenimiento se vea reducido, es importante que usted utilice el mismo refrigerante (refrigerante OAT de acuerdo a la especificación MS.90032) durante toda la vida de su vehículo.

Por favor revise estas recomendaciones para utilizar refrigerante para motor (anticongelante) con tecnología de aditivo orgánico (OAT) que cumpla con la especificación MS.90032. Cuando agregue refrigerante para motor (anticongelante):

- Recomendamos el uso del anticongelante / refrigerante MOPAR®, fórmula OAT (Tecnología de aditivo orgánico) para 10 años / 240,000 kms (150,000 millas) que cumpla con la especificación MS.90032.

- Mezcle una solución mínima del 50% de refrigerante para motor OAT que cumpla con la especificación MS.90032. y agua destilada. Utilice concentraciones más altas (sin sobrepasar el 70%) si se prevén temperaturas por debajo de -37°C (-34°F). Por favor, contacte a su Distribuidor Autorizado para que le asista.

- Use solamente agua de alta pureza como la destilada o desionizada cuando mezcle la solución de agua con refrigerante del motor. El uso de agua de menor calidad reducirá la cantidad de protección contra la corrosión en el sistema de enfriamiento del motor.

NOTA:

- Es responsabilidad del propietario conservar el nivel correcto de protección contra congelación de acuerdo a las temperaturas de la zona en la que funciona el vehículo.
- Algunos vehículos requieren de herramientas especiales para agregar líquido anticongelante correctamente. No llenar correctamente estos sistemas puede llevar a daño interno severo del motor. Si requiere de agregar anticongelante a su sistema, contacte a su Distribuidor Autorizado.
- La mezcla de diferentes tipos de refrigerante de motor (anticongelantes) no se recomienda, puede causar daños al sistema de refrigeración. Si en una emer-



gencia se han mezclado anticongelantes de tecnologías HOAT y OAT. Lleve su vehículo para que se drene, lave y rellene de anticongelante OAT (conforme a la MS.90032) tan pronto como sea posible para evitar daños.

Tapón de presión del sistema de enfriamiento

El tapón debe estar bien apretado para evitar pérdidas de refrigerante y para asegurar que el refrigerante regresará al radiador desde la botella de expansión/recuperación de refrigerante (si así está equipado).

Se debe inspeccionar y limpiar el tapón si existe alguna acumulación de material extraño en las superficies de sellado.



¡ADVERTENCIA!

- No abra el sistema de enfriamiento del motor cuando esté caliente. Nunca agregue refrigerante cuando el motor esté sobrecalentado. No afloje ni quite el tapón para enfriar un motor sobrecalentado. El calor causa que la presión se acumule en el sistema de enfriamiento. Para evitar quemaduras o lesiones, no quite el tapón de presión mientras el sistema está caliente o bajo presión.



¡ADVERTENCIA!

- No utilice un tapón de presión distinto al especificado para su vehículo. Usted puede sufrir lesiones y se puede dañar el motor.

Desecho del refrigerante del motor usado

El refrigerante de motor (anticongelante) a base de etilenglicol es una sustancia regulada que requiere el desecho adecuado. Verifique con su Distribuidor Autorizado. Para evitar la ingestión por animales o niños, no almacene refrigerante de motor a base de etilenglicol en recipientes abiertos ni permita que quede encharcado en el suelo. Si es ingerido por algún niño o mascota, busque ayuda de emergencia inmediatamente. Limpie cualquier derrame en el suelo inmediatamente.

Nivel del refrigerante

La botella de refrigerante está provista con un método visual rápido para determinar el nivel adecuado del refrigerante. Con el motor funcionando en ralentí y caliente a la temperatura de funcionamiento normal, el nivel del refrigerante del motor debe estar entre los rangos "MIN" y "MAX" indicados en la botella.

Siempre y cuando la temperatura de funcionamiento del motor sea satisfactoria, la botella de refrigerante debe revisarse una vez

al mes.

Si es necesario agregar refrigerante para conservar el nivel correcto, deberá ser vertido en la botella de refrigerante. No llene de más.

Notas del sistema de enfriamiento

NOTA: Cuando se para el vehículo después de recorrer algunos kilómetros, podría observar vapor proveniente del frente del compartimiento del motor. Esto es normalmente resultado de la humedad de la lluvia, de la nieve o de alta humedad acumulada en el radiador, que se evapora cuando se abre el termostato para permitir que entre refrigerante al radiador.

Si después de examinar el compartimiento del motor no hay evidencia de fugas en el radiador o las mangueras, podrá conducir su vehículo sin mayor problema. El vapor desaparecerá rápidamente.

- No llene excesivamente la botella de recuperación de refrigerante.
- Verifique el punto de congelamiento del refrigerante de motor (anticongelante) en el radiador y en la botella de recuperación del refrigerante. Si necesita agregarse refrigerante, el contenido de la botella de recuperación de refrigerante también se debe proteger contra el congelamiento.
- Si es necesario añadir refrigerante con frecuencia, se deberá probar el sistema a presión en busca de fugas.



- Mantenga la concentración de refrigerante de motor al 50% de refrigerante de motor "OAT" (mínima) (conforme a la especificación MS.90032) y agua destilada para la protección de corrosión adecuada del motor, el cual contiene componentes de aluminio.
- Cerciórese de que las mangueras del radiador y de la botella de recuperación de refrigerante no estén pellizcadas ni obstruidas.
- Conserve limpio el frente del radiador. Si su vehículo está equipado con aire acondicionado, conserve limpio el frente del condensador.
- No cambie el termostato para el funcionamiento en verano o invierno. En caso de ser necesario el reemplazo, instale SOLAMENTE el termostato del tipo correcto. Otros diseños pueden producir rendimiento poco satisfactorio del enfriamiento, deficiente rendimiento de combustible y aumento de emisiones.

Sistema de frenos

Para garantizar el desempeño del sistema de frenos, se deben inspeccionar periódicamente todos los componentes del sistema de frenos. Para mayores detalles consulte el programa de mantenimiento en su póliza de garantía.



¡ADVERTENCIA!

Conducir con el pie en el freno puede provocar una falla de los frenos y posiblemente un accidente. Conducir con el pie apoyado en el pedal del freno puede provocar temperaturas del freno anormalmente altas, desgaste excesivo de las balatas y posibles daños a los frenos. No tendrá toda la capacidad de frenado en caso de una emergencia.

Cilindro maestro de frenos

Se debe revisar el nivel de líquido en el cilindro maestro cuando se realicen servicios debajo del cofre o de inmediato si la luz de advertencia del sistema de frenos indica la falla del sistema.

Asegúrese de limpiar la parte superior del cilindro maestro de frenos antes de retirar la tapa/tapón. De ser necesario, agregue líquido al nivel necesario descrito por las marcas en el depósito de líquido de frenos. Con frenos de disco, puede esperarse que el nivel del líquido baje a medida que se desgastan las balatas de los frenos. El líquido de frenos debe ser revisado cuando las balatas son reemplazadas. Sin embargo, una disminución inesperada del nivel del líquido puede estar provocada por una fuga, por lo cual debe realizarse una revisión del sistema.

Para mayor información consulte "Líquidos,

lubricantes y partes genuinas" en el capítulo "Especificaciones Técnicas".



¡ADVERTENCIA!

- Use solamente el líquido de frenos recomendado por el fabricante. Para mayor información consulte "Líquidos, lubricantes y partes genuinas" en "Mantenimiento de su vehículo". Si usa el tipo incorrecto de líquido de frenos puede dañar severamente el sistema de frenos y/o afectar su desempeño. El tipo adecuado de líquido de frenos para su vehículo también está indicado en el depósito del cilindro maestro.
- Para evitar contaminación con partículas extrañas o humedad, únicamente use líquido de frenos nuevo o líquido que haya estado en un contenedor cerrado herméticamente. Mantenga siempre asegurado el tapón del depósito del cilindro maestro. El líquido de frenos en un contenedor abierto absorbe humedad del aire y provoca que disminuya su punto de ebullición. Esto puede ocasionar que hierva inesperadamente durante un frenado fuerte o prolongado y una falla repentina de los frenos. Esto podría provocar un accidente.

**¡ADVERTENCIA!**

- Sobrellenar el depósito de líquido de frenos puede ocasionar derrames de líquido de frenos sobre partes calientes del motor y que el líquido de frenos se incendie. El líquido de frenos también puede dañar las superficies pintadas y de vinilo, por lo que debe evitarse que haga contacto con estas superficies.
- No permita que el líquido a base de petróleo contamine el líquido de frenos. Los componentes de sellado de los frenos se pueden dañar y ocasionar una falla parcial o completa de los frenos. Esto podría provocar un accidente.

Transmisión automática**Aditivos especiales**

El fabricante recomienda ampliamente que no se utilice ningún aditivo especial para la transmisión. El líquido para transmisión automática (ATF) es un producto sintético y su desempeño se podría afectar por los aditivos complementarios. Por lo tanto, no agregue ningún aditivo a la transmisión. Además, evite el uso de selladores para la transmisión, ya que estos pueden afectar adversamente los sellos.

**¡PRECAUCIÓN!**

No utilice químicos en su transmisión ya que pueden dañar los componentes. Este tipo de daño no está cubierto por la Garantía Limitada de Vehículos nuevos.

Comprobación del nivel de líquido

El nivel de líquido esta preestablecido desde fábrica y no requiere ningún ajuste bajo condiciones normales de operación. No se requiere la inspección regular del nivel del líquido. Por ello no hay varilla medidora. Su Distribuidor Autorizado puede revisar los niveles de transmisión utilizando herramientas especiales de inspección. Si usted nota pérdida de líquido, patinamiento o falla de la transmisión, acuda a un Distribuidor Autorizado para que inspeccione el nivel del líquido de la transmisión. Operar el vehículo con un nivel inapropiado de líquido puede ocasionar daños severos a la transmisión.

**¡PRECAUCIÓN!**

Si ocurriese una fuga de líquido de la transmisión, acuda con su Distribuidor Autorizado inmediatamente. La transmisión se puede dañar seriamente. Su Distribuidor Autorizado tiene las herramientas adecuadas para ajustar el nivel correctamente.

Cambio de filtro y líquido de la transmisión

Cambios de rutina de filtro y líquido de la transmisión no son necesarios. Sin embargo, el cambio de filtro y líquido de la transmisión son necesarios si el líquido se contamina (con agua u otros), o la transmisión es desensamblada por alguna razón.

Selección del lubricante

Es muy importante el uso del lubricante correcto en su transmisión automática para asegurar un óptimo desempeño, use únicamente el fluido de transmisión automática recomendado por el fabricante. Consulte fluidos y lubricantes recomendados, es importante mantener el correcto nivel de fluido utilizando el fluido recomendado.

NOTA: No debe de usarse ningún lavador químico en ninguna transmisión, únicamente el lubricante aprobado.

**¡PRECAUCIÓN!**

Utilizar un lubricante de transmisión diferente al recomendado por el fabricante puede causar un deterioro en la calidad del cambio de velocidades y/o vibraciones en el convertidor de torque. Consulte fluidos y lubricantes recomendados

FUSIBLES

Información general



¡ADVERTENCIA!

- Cuando cambie un fusible fundido, use siempre un fusible de repuesto adecuado con el mismo amperaje que el fusible original. Nunca reemplace un fusible con otro fusible con un amperaje mayor. Nunca reemplace un fusible fundido con cables metálicos o cualquier otro material. Si no se siguen estas advertencias, podrían producirse lesiones graves o la muerte. No utilizar los fusibles adecuados podría ocasionar lesiones personales, incendios y/o daños a la propiedad.
- Antes de reemplazar un fusible, asegúrese de que la ignición esté apagada y que todos los demás servicios estén apagados y/o fuera de servicio.



¡ADVERTENCIA!

- Si el fusible reemplazado se funde de nuevo, contacte a un Distribuidor Autorizado.
- Si se daña un fusible de protección general para los sistemas de seguridad (sistema de bolsas de aire, sistema de frenos), sistema de poder (sistema del motor, sistema de cambio de velocidades) o del sistema de la dirección, contacte a un Distribuidor Autorizado.

Los fusibles protegen en contra de la corriente excesiva.

Cuando un dispositivo no está trabajando deberá verificar el circuito eléctrico dentro de los fusibles por algún corto o algún fusible quemado.

Además tenga en cuenta que cuando se usan las tomas de corriente por periodos prolon-

gados de tiempo con el motor apagado podría descargar la batería del vehículo.

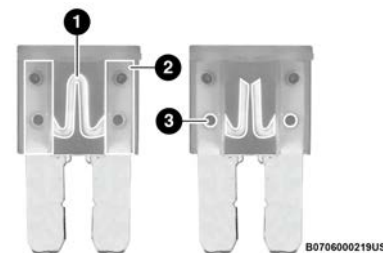

Hoja del fusible

- 1 — Circuito eléctrico
- 2 — Hoja del fusible con circuito en buen estado
- 3 — Hoja del fusible con circuito en mal estado



Centro de distribución de energía/Fusibles y relevadores

El centro de distribución de energía está ubicado en el compartimiento del motor. Este centro contiene fusibles y relevadores. La ubicación de las cavidades de fusibles pueden estar grabadas/estampadas al interior de la cubierta del centro de distribución de energía.



¡PRECAUCIÓN!

Cuando instale la cubierta del centro de distribución de energía, es importante asegurarse que la cubierta esté correctamente colocada y asegurada por completo. De no hacerlo, agua podría infiltrarse al centro de distribución de energía y resultar en una posible falla del sistema eléctrico.



Ubicación del centro de distribución de energía — Motor 2.0L



Ubicación del centro de distribución de energía — Motor 1.3L

Se deben retirar el tornillo y cubierta para tener acceso a los fusibles.

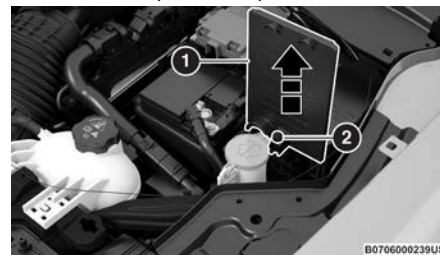

Retiro de tornillo y cubierta de la caja de fusibles

1 — Cubierta de fusibles 2 — Tornillo de bloqueo

Para acceder a la caja de fusibles, realice lo siguiente:

1. Gire el tornillo en sentido contrario a las agujas del reloj.
2. Libere lentamente el tornillo.
3. Retire la cubierta de la caja de fusibles deslizándola hacia arriba.
4. Realice el procedimiento inverso para volver a instalarla.



Caja de fusibles principal (gasolina)

Cav	Fusible tipo cartucho	Maxi Fusible	Mini Fusible	Descripción
*Si así está equipado				
F01	—	70 Amp Café claro	—	BCM1
F02	—	70 Amp Café claro	—	BCM2/RDU
F03	20 Amp Café Azul	—	—	BCM3
F04	40 Amp Verde	—	—	Válvulas BCM
F05	—	—	—	No utilizado
F06	—	20 Amp Amarillo	—	Motor del limpiaparabrisas
F07	—	20 Amp Amarillo	—	DTCM
F08	30 Amp Rosa	—	—	Suministro de energía F24-F87-Fxx
F09	—	—	7.5 Amp Café	ECMT09
F10	—	—	15 Amp Azul	Claxon
F11	—	—	5 Amp Café claro	Cargas secundarias del motor
F14	—	—	7.5 Amp Café	LTR
F15	—	40 Amp Naranja	—	Bomba BSM
F16	—	—	10 Amp Rojo	ECM/TCM/AGSM
F17	—	—	10 Amp Rojo	ECM
F18	—	—	—	Repuesto
F19	—	—	7.5 Amp Café	Compresor A/C
F20	—	—	15 Amp Azul	Toma de corriente del área de carga

Cav	Fusible tipo cartucho	Maxi Fusible	Mini Fusible	Descripción
* Si así está equipado				
F21	—	—	20 Amp Amarillo	Bomba de combustible
F22	—	—	15 Amp Azul	ECM
F23	—	—	5 Amp Café claro	USB/Toma de corriente auxiliar
F24	—	—	10 Amp Rojo	DTCM
F30	—	—	5 Amp Café claro	AWD DTCM*
F81	—	30 Amp Verde	—	Bomba de vacío del freno
F82	—	—	—	Repuesto
F83	40 Amp Verde	—	—	Ventilador HVAC
F84	—	—	7.5 Amp Café	Activación del ventilador del radiador
F87	—	—	5 Amp Café claro	AGSM
F88	—	—	7.5 Amp Café	Espejos calefactados y lavadores
F89	30 Amp Rosa	—	—	Desempañador trasero
F90	—	—	5 Amp Café claro	Sensor inteligente de la batería

MANTENIMIENTO



Caja de fusibles principal (híbrido)

Cav	Fusible tipo cartucho	Maxi Fusible	Mini Fusible	Descripción
* Si así está equipado				
F01	—	70 Amp Café claro	—	BCM1
F02	—	70 Amp Café claro	—	BCM2/RDU
F03	20 Amp Café Azul	—	—	BCM3
F04	40 Amp Verde	—	—	Válvulas BCM
F05	—	40 Amp Naranja	—	PTC 1
F06	—	20 Amp Amarillo	—	Motor del limpiaparabrisas
F07	—	50 Amp Rojo	—	RDU AUX 1
F08	30 Amp Rosa	—	—	Suministro de energía F24-F87-Fxx
F09	—	—	7.5 Amp Café	ECM T09
F10	—	—	15 Amp Azul	Claxon
F11	—	—	5 Amp Café claro	Cargas secundarias del motor
F14	—	—	—	Repuesto
F15	—	70 Amp Café claro	—	Bomba BSM
F16	—	—	10 Amp Rojo	ECM/TCM/AGSM
F17	—	—	10 Amp Rojo	GPF-Válvula de Aislamiento del Tanque de Combustible HV
F19	—	—	7.5 Amp Café	Compresor A/C
F20	—	—	15 Amp Azul	Toma de corriente del área de carga

Cav	Fusible tipo cartucho	Maxi Fusible	Mini Fusible	Descripción
* Si así está equipado				
F21	—	—	20 Amp Amarillo	Bomba de combustible
F22	—	—	20 Amp Amarillo	Cargas primarias del motor
F23	—	—	5 Amp Café claro	USB/Toma de corriente auxiliar
F24	—	—	10 Amp Rojo	TCM
F30	—	—	—	Repuesto
F81	—	40 Amp Naranja	—	RDU AUX 2
F82	40 Amp Verde	—	—	Bomba de aceite externa (AT)
F83	40 Amp Verde	—	—	Ventilador HVAC
F84	—	—	—	Repuesto
F87	—	—	5 Amp Café claro	AGSM
F88	—	—	7.5 Amp Café	Espejos calefactados y lavadores
F89	30 Amp Rosa	—	—	Desempañador trasero
F90	—	—	5 Amp Café claro	Sensor inteligente de la batería
Fxx	—	—	25 Amp Transparente	PIM



Ubicación de la caja de fusibles suplementaria

Relevadores (gasolina)

Cav	Maxi Fusible	Mini Fusible	Descripción
T02	—	—	Sin uso
T03	—	30 Amp	Claxon
T05	—	30 Amp	Compresor A/C
T06	—	30 Amp	Activación del ventilador del radiador
T08	—	30 Amp	Ventilador HVAC
T10	—	—	Sin uso
T14	—	30 Amp	Toma de corriente del área de carga
T19	—	—	Sin uso
T20	—	30 Amp	Relevador de arranque R1
T31	—	30 Amp	Bomba de combustible
T89	—	—	Sin uso

Cav	Maxi Fusible	Mini Fusible	Descripción
T90	—	30 Amp	Bomba de vacío del freno

Relevadores (híbrido)

Cav	Maxi Fusible	Mini Fusible	Descripción
T02	—	—	Sin uso
T03	—	30 Amp	Claxon
T05	—	30 Amp	Compresor A/C
T06	—	30 Amp	Activación del ventilador del radiador
T07	50 Amp	—	Aux. 1
T08	—	30 Amp	Ventilador HVAC
T09	—	30 Amp	Relevador principal del motor
T10	—	—	Sin uso
T14	—	30 Amp	Toma de corriente del área de carga
T17	—	30 Amp	Desempañador trasero/ Espejos calefactables
T19	—	30 Amp	Bomba de aceite externa
T20	—	30 Amp	Relevador de arranque R1
T31	—	30 Amp	Bomba de combustible
T89	—	—	Sin uso
T90	—	30 Amp	Bomba de vacío del freno

Caja de fusibles suplementaria (híbrido)

Cav	Mini Fusible	Descripción
* Si así está equipado		
F01	5 Amp Café claro	Calentador de aire eléctrico (EAH)
F02	7.5 Amp Café	Compresor de aire eléctrico (EAC)



Cav	Mini Fusible	Descripción
*Si así está equipado		
F03	5 Amp Café claro	Módulo de carga dual integrado (IDCM)
F04	5 Amp Café claro	Módulo del indicador del puerto de carga (CPIM)
F05	15 Amp Azul	Bomba de anticongelante de la electrónica 2 (PECP2)
F06	15 Amp Azul	Bomba de anticongelante de la electrónica (PECP)
F07	5 Amp Café claro	Bomba del calentador auxiliar (AHP)
F08	5 Amp Café claro	Alimentación PIM 1
F09	10 Amp Rojo	Alimentación BPCM 1
F10	5 Amp Café claro	Alimentación PIM 3
F11	10 Amp Rojo	Alimentación BPCM 2
F12	5 Amp Café claro	Módulo electrónico de protección al peatón (EPPM)

Fusibles interiores

Los fusibles interiores se encuentran ubicados debajo del panel de instrumentos en el lado del conductor.



Ubicación de los fusibles interiores

Cav	Mini Fusible	Descripción
*Si así está equipado		
F31	7.5 Amp Café	Bobina del relevador HVAC & toma de corriente / Bobina del relevador del asiento
F33	20 Amp Amarillo	Elevador de ventana del pasajero delantero
F34	20 Amp Amarillo	Elevador de ventana del conductor
F36	15 Amp Azul	HVAC/VTA/Espejo exterior/Luz de toldo/CVPM/Módulo del radio/USB/AUX/DCSD/Bloqueo del volante
F37	10 Amp Rojo	Interruptor de freno/DASM/IPC
F38	20 Amp Amarillo	Bloqueo y desbloqueo de puertas/Liberador de la compuerta trasera
F42	7.5 Amp Café	Módulo del sistema de frenos, Dirección asistida eléctricamente
F43	20 Amp Amarillo	Bomba de agua bidireccional
F47	20 Amp Amarillo	Elevador de la ventana trasera izquierda
F48	20 Amp Amarillo	Elevador de la ventana trasera derecha
F49	7.5 Amp Café	Asistencia del estacionamiento, Punto ciego, Estabilizador de voltaje, Sensor de humedad, Bloqueo de volante, Sensor de temperatura, Espejos, Asientos calefactables, Sensor de luz y lluvia, Interruptor Start Stop
F50	7.5 Amp Café	Controlador de seguridad de ocupantes
F51	7.5 Amp Café	HCP/Reversa/ISNSR/Compresor A/C/HVAC/Desempañador/Nivelación de faro derecho e izquierdo/LDW/Módulo de alarma/Bolsa de aire del pasajero/Módulo de arrastre de remolque/AFLM/Sensor de calidad del aire/ASBM
F53	7.5 Amp Café	ALU / EPB Freno de Estacionamiento Eléctrico/SW NO Pedal de Freno/ EMCM / TBM / DSCM / IPC
F94	15 Amp Azul	Toma de corriente

Fusibles del área de carga/Unidad de distribución de relevadores (si así está equipado)

Para acceder a estos fusibles, retire la cubierta de acceso en el panel interior izquierdo del área de carga trasera.

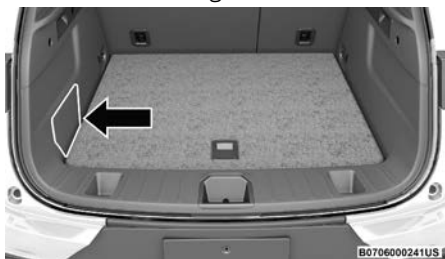

Ubicación de la cubierta de acceso a los fusibles traseros

Los fusibles pueden estar contenidos en dos unidades. La unidad contenedora N° 1 está localizada más cerca de la parte trasera del vehículo y la unidad contenedora N° 2 (si está equipado con paquete de arrastre de remolque) está ubicada más cerca de la parte delantera del vehículo.

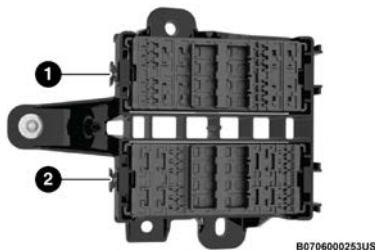

Ejemplo de unidades de fusibles traseras

- 1 — Unidad contenedora N° 1
- 2 — Unidad contenedora N° 2

Unidad contenedora N° 1

Cav	Mini Fusible	Descripción
* Si así está equipado		
F1	20 Amp Amarillo	Toldo solar*
F2	—	—
F3	30 Amp Verde	Módulo de compuerta trasera eléctrica (PLGM)
F4	5 Amp Café claro	Asientos del conductor y pasajero delantero ventilados (HMSM*)
F5	25 Amp transparente	Módulo de memoria y asiento calefactado del conductor 1
F6	10 Amp Rojo	Módulo de memoria y asiento calefactado del conductor 2
F7	7.5 Amp Café	Ajuste lumbar de conductor y pasajero lateral (sin HMSM)
F8	20 Amp Amarillo	SW Asiento del pasajero delantero (HMSM*)

Unidad contenedora N° 2

Cav	Mini Fusible	Descripción
* Si así está equipado		
F3	5 Amp Café claro	Compuerta trasera eléctrica manos libres (HFRM)
F4	7.5 Amp Café	Módulo de control de suspensión
F5	5 Amp Café claro	Válvula de intercambio de alimentación (ELCM)
F8	7.5 Amp Café	Módulo de control de suspensión

En el ensamble de fusibles/relevadores traseros, existe un Maxi fusible para el amplificador (si así está equipado).

Cav	Maxi Fusible	Descripción
* Si así está equipado		
F01	30 Amp Verde	Amplificador*



REEMPLAZO DE LUCES

Focos de reemplazo, nombres y números de parte

En caso de necesitar cambiar una luz, esta sección incluye una descripción del foco y número de parte para reemplazo.

Luces interiores

NOTA: Las luces interiores son de LED, para reemplazar cualquier foco de LED, vea a su Distribuidor Autorizado.

Luces exteriores

NOTA: Las luces exteriores son de LED, para reemplazar cualquier foco de LED, vea a su Distribuidor Autorizado.

LLANTAS

Información de seguridad de la llanta

Esta información de seguridad cubrirá aspectos de la siguiente información: marcas de las llantas, número de identificación, definición y terminología de la llanta, presión de la llanta y carga de la llanta.

Identificadores de las llantas

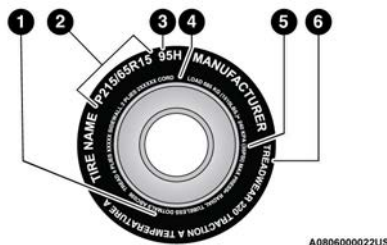

Marcado de la llanta

1. Estándares de códigos de seguridad U.S. DOT (TIN)
2. Medida de la llanta
3. Descripción del servicio
4. Carga máxima
5. Presión máxima de inflado
6. Clasificación de desgaste, tracción y temperatura

NOTA:

- P (Pasajeros) - El tamaño de la llanta en unidades métricas se basa en normas de diseño estadounidense. Las llantas P en unidades métricas tienen impresa en la pared la letra "P" justo antes de la especificación del tamaño. Ejemplo: P215/65R15 95H.
- Europea - El tamaño de las llantas en unidades métricas europeas se basa en normas de diseño europeo. Las llantas diseñadas con esta norma tienen grabado

MANTENIMIENTO

el tamaño de la llanta en la pared e inicia con el ancho de la sección. La letra "P" no aparece en la designación del tamaño de llanta. Ejemplo: 215/65R15 96H.

- LT (Camión ligero) - El tamaño de la llanta en unidades métricas se basa en normas de diseño estadounidense. La designación del tamaño para las llantas en unidades métricas de camiones ligeros es la misma que para las llantas en unidades métricas de pasajeros, con la salvedad de que las letras "LT" que están grabadas en la pared aparecen antes que la designación del tamaño. Ejemplo: LT235/85R16.
- Las llantas de refacción temporales son llantas de refacción compactas infladas a alta presión y están diseñadas para usarse temporalmente y sólo en casos de emergencia. Las llantas diseñadas con esta norma tienen impresa en la pared la letra "T" o "S" justo antes de la especificación del tamaño. Ejemplo: T145/80D18 103M.
- El tamaño de las llantas con alta flotación se basa en normas de diseño estadounidense e inicia con el diámetro de la llanta grabado en la pared. Ejemplo: 31x10.5 R15 LT.



Tabla de tamaño de la llanta

EJEMPLO

Designación del tamaño: P215/65R15XL 95H, 215/65R15 96H, LT235/85R16C, T145/80D18 103M, 31x10.5 R15 LT

P = Medida de llanta para auto de pasajeros basado en los estándares de diseño de Estados Unidos o

...en blanco...” Medida de llanta para auto de pasajeros basado en los estándares diseño de Europa o

LT = Medida de llanta de camión ligero basado en los estándares de diseño de Estados Unidos o

T o S= Llanta de refacción de uso temporal.

31 = Diámetro total en pulgadas

215, 235, 145 = ancho de sección en milímetros (mm)

65, 85, 80 = Relación en porcentaje (%)

— Relación en porcentaje entre ancho de sección y altura de la llanta o

10.5 = Ancho de sección en pulgadas.

R = Código de construcción.

—“R” Construcción radial.

—“D” Construcción diagonal o entretejida.

15 16, 18 = Diámetro de la rueda en pulgadas

Descripción del servicio:

95 = Índice de carga.

— Código numérico asociado con la carga máxima que la llanta puede soportar.

H = Símbolo de velocidad.

— Símbolo que indica el rango de velocidad a la cual una llanta puede soportar la carga correspondiente, bajo ciertas condiciones de carga de operación.

— La máxima velocidad corresponde al símbolo de velocidad que únicamente debe alcanzarse bajo condiciones de operación especificadas. (Ejemplo. Presión de llanta, carga del vehículo, condiciones del camino y señalamientos de velocidad).

Identificación de carga (Load Identification):

Ausencia de cualquier texto en la cara de la llanta, indica carga estándar de la llanta [Standard Load (SL)]

XL = Carga extra o llanta reforzada o

LL = Llanta de carga o

C, D, E, F, G = Rango de carga asociado con la carga máxima que una llanta puede soportar a la presión especificada.

**EJEMPLO**

Designación del tamaño: P215/65R15XL 95H, 215/65R15 96H, LT235/85R16C, T145/80D18 103M, 31x10.5 R15 LT

Máxima Carga [Maximum Load] = La máxima carga indica la carga máxima de diseño que puede soportar.

Presión Máxima [Maximum Pressure] = La máxima presión indica la máxima presión permisible de inflado en frío de la llanta.

Número de identificación de la llanta (TIN)

El TIN se encuentra en uno o ambos lados de la llanta, sin embargo, el código de fecha puede estar sólo en un lado. Las llantas con paredes blancas tienen el TIN completo incluyendo el código de fecha ubicado en el lado de la pared blanca de la llanta. Busque el TIN en el lado exterior de las llantas con pared negra tal como están montadas en el vehículo. Si el TIN no se encuentra en el lado exterior, entonces lo encontrará en el lado interior de la llanta.

EJEMPLO:**DOT MA L9 ABCD 0301**

DOT = Departamento de Transportación

—Este símbolo certifica que la llanta cumple con los estándares de seguridad del departamento de transportación de Estados Unidos y es aprobado para uso en carretera.

MA = Código que representa el lugar de manufactura de la llanta. (2 dígitos)

L9 = Código que representa la medida de la llanta. (2 dígitos)

ABCD = Código usado por el fabricante de la llanta. (1 a 4 dígitos)

03 = Número que representa la semana en que la llanta fue fabricada. (2 dígitos)

—03 significa tercera semana.

01 = Número que representa el año en que la llanta fue fabricada. (2 dígitos)

—01 significa año 2001.

—Antes de julio de 2000, fabricantes de llantas solo requerían tener un número para representar el año en que la llanta había sido fabricada. Ejemplo: 031 puede representar 3ª semana de 1981 o 1991.

Terminología de llantas y definiciones

Término	Definición
Poste B	El poste "B" del vehículo es ya parte estructural de la carrocería ubicada entre la puerta delantera y la trasera (de un vehículo 4 puertas) corriendo desde el estribo hasta el techo.
Presión de la llanta en frío	La presión de inflado en frío de las llantas se define como la presión de las llantas después de que el vehículo no ha sido conducido durante al menos 3 horas, ni más de 1.6 km (1 milla) después del periodo mínimo de 3 horas. La presión de inflado se mide en unidades KPa (kilopascales) o PSI (libras por pulgada cuadrada).
Presión máximo de inflado	La presión de inflado máximo es la presión de inflado de una llanta en frío máxima permisible para esa llanta. La presión de inflado máxima está grabada en la pared de la llanta.
Presión de inflado recomendado	La presión de inflado de la llanta recomendada por el fabricante del vehículo como se muestra en la etiqueta de la llanta.
Etiqueta de la llanta	Una etiqueta de papel adherida permanentemente al vehículo mostrando la capacidad de carga del vehículo, el tamaño de llanta de equipo original y la presión de inflado recomendada.

Carga y presión de la llanta

NOTA: La presión a la que deben inflarse las llantas en frío se muestra en el lateral de la puerta del conductor o en el poste "B" del lado del conductor.

Revise la presión de inflado en cada llanta, incluyendo la de refacción (si así está equipado) al menos una vez al mes e infle a la presión recomendada.

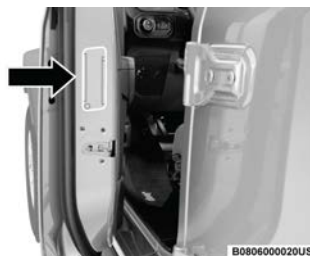

Ubicación de etiqueta en la puerta



Ubicación de la etiqueta en el pilar B



Etiqueta de información de carga y llanta

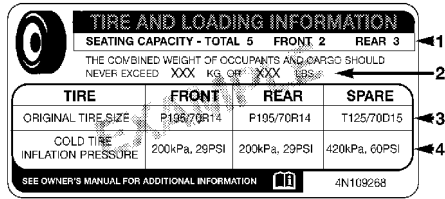

Esta etiqueta le dará información importante acerca de:

1. Número de personas que puede transportar en el vehículo.
2. El peso total que su vehículo puede cargar.
3. La medida de llanta diseñada para su vehículo.
4. Las presiones de inflado en frío para las llantas delanteras, traseras y de refacción.

Carga

La carga máxima del vehículo en la llanta no debe exceder la capacidad de transporte de carga de la llanta de su vehículo. No se excederá de la capacidad de transporte de carga de la llanta si respeta las condiciones de carga, el tamaño de las llantas y las presiones de inflado en frío de las llantas que se especifican en la etiqueta de información de llantas y carga y en la sección "Carga del vehículo" de este manual.

NOTA: Bajo una condición del vehículo cargado al máximo, no deben excederse los rangos de tasa de peso bruto en el eje (GAWR) para los ejes delantero y trasero. Para mayor información con respecto a las GAWR, a la carga del vehículo y al arrastre de remolque, consulte la sección "Carga del vehículo" en "Arranque y operación"

Para determinar las condiciones de carga máxima de su vehículo, localice el texto "The combined weight of occupants and cargo should never exceed XXX kg or XXX lbs." (El peso combinado de los ocupantes y la carga no debe exceder XXX kg o XXX lb) en la Etiqueta de información de llantas y carga. El peso combinado de los ocupantes, la carga, el equipaje y el peso de la lanza del remolque (si así está equipado) no debe exceder al peso indicado aquí.

Pasos para determinar el correcto límite de carga

1. Localice el enunciado "El peso combinado de los ocupantes y la carga nunca debe exceder de XXX kg o XXX libras" en la etiqueta de su vehículo.
2. Determine el peso combinado del conductor y los pasajeros que estarán viajando en su vehículo.
3. Reste el peso combinado del conductor y los pasajeros de los XXX kilogramos o las XXX libras.
4. La cifra resultante equivale a la cantidad de capacidad de carga y equipaje disponible. Por ejemplo, si la cantidad "XXX" equivale a 635 kg (1,400 lb) y habrá cinco

pasajeros de 68 kg (150 lb) en su vehículo, la cantidad disponible de carga y equipaje es de 295 kg (650 lb) (puesto que 5 x 68 = 340, y 635 - 340 = 295 kg, o bien 5 x 150 = 750, y 1,400 - 750 = 650 lb).

5. Determine el peso combinado de equipaje y carga que se está cargando en el vehículo. Ese peso puede no exceder seguramente la capacidad de carga disponible de carga y equipaje calculada en el Paso 4.
6. Si su vehículo arrastrará un remolque, la carga del mismo será transferida al vehículo. Consulte este manual para determinar cómo esto reducirá la capacidad de carga disponible en su vehículo.

NOTA:

- La siguiente tabla muestra ejemplos de cómo calcular la carga total, la capacidad de carga y equipaje y arrastre de su vehículo variando la configuración de asientos y el número y tamaño de los ocupantes. Esta tabla sólo tiene propósitos ilustrativos y puede no ser precisa para la configuración de asientos y la capacidad de transporte de carga de su vehículo.
- Para el siguiente ejemplo, el peso combinado de los ocupantes y la carga nunca debe exceder de 392 kg (865 lb).

Ocupantes			Peso combinado de ocupantes y carga de la etiqueta de presión de inflado.	MENOS	Peso combinado de sus ocupantes	=	DISPONIBLE Carga/Equipaje y peso para arrastre
TOTAL	DELANTERO	TRASERO					
EJEMPLO 1			↓	MENOS	Ocupante 1: 91 Kg Ocupante 2: 59 Kg Ocupante 3: 73 Kg Ocupante 4: 45 Kg Ocupante 5: 36 Kg Peso total 304 Kg	=	↓
5	2	3					
EJEMPLO 2			↓	MENOS	Ocupante 1: 95 Kg Ocupante 2: 82 Kg Ocupante 3: 68 Kg Peso total 245 Kg	=	↓
3	2	1					
EJEMPLO 3			↓	MENOS	Ocupante 1: 91 Kg Ocupante 2: 91 Kg Peso total 182 Kg	=	↓
2	2	0					



¡ADVERTENCIA!

Sobrecargar las llantas es peligroso, la sobrecarga puede causar una falla de la llanta, afectar la manejabilidad del vehículo y aumentar la distancia de frenado. Use llantas de la capacidad de carga recomendada para su vehículo. Nunca las sobrecargue.

Llantas - Información general

Presión de la llanta

La presión de inflado correcto de las llantas es esencial para una operación segura y satisfactoria de su vehículo. Con una presión inadecuada de inflado de las llantas se afectan cuatro áreas principales:

Tonale



- Estabilidad y seguridad del vehículo
- Economía de combustible
- Desgaste de la llanta
- Comodidad

Seguridad



¡ADVERTENCIA!

- Las llantas mal infladas son peligrosas y pueden causar accidentes.
- La baja presión de inflado aumenta la flexión de la llanta y ésta puede fallar.
- El inflado excesivo disminuye la capacidad de la llanta para amortiguar impactos. Los objetos sobre la carretera y los baches pueden causar daños y fallas en las llantas.
- Una alta o baja presión de inflado de las llantas pueden ocasionar problemas de dirección. Se podría perder el control del vehículo.
- Presiones desiguales en las llantas puede afectar el manejo del vehículo y provocar una falla repentina con la consecuente pérdida de control.
- Presiones de inflado desiguales en un lado del vehículo con respecto al otro pueden provocar que el vehículo se desvíe hacia la derecha o hacia la izquierda.
- Siempre conduzca cerciorándose de que todas las llantas están infladas a la presión recomendada de inflado en frío.

El inflar de más o de menos las llantas afectan la estabilidad del vehículo y puede producir el que se sienta lentitud o rapidez al mover el volante de la dirección.

NOTA:

- La presión desigual de las llantas puede ocasionar respuesta errática e impredecible de la dirección.
- La presión desigual de las llantas de un lado respecto al otro puede ocasionar que el vehículo se desvíe a la izquierda o a la derecha.

Economía del combustible

La presión baja del aire de las llantas aumenta la resistencia al rodamiento de la llanta y produce un mayor consumo de combustible.

Desgaste

El inflado incorrecto de las llantas puede causar patrones anormales de desgaste y una vida útil reducida, teniendo como resultado un cambio más rápido de las llantas.

Comodidad de manejo y estabilidad del vehículo

El inflado correcto de las llantas contribuye a un manejo confortable. La alta presión de inflado produce rechinos y un manejo incómodo.

Presiones de inflado de las llantas

La presión correcta de inflado en frío de las

MANTENIMIENTO

llantas se muestra en el lateral de la puerta del conductor o en el poste "B" del lado del conductor. Al menos una vez al mes:

- Revise y ajuste la presión de las llantas con un manómetro de buena calidad. No juzgue visualmente para determinar si están correctamente infladas. Las llantas radiales pueden parecer que están correctamente infladas cuando en realidad pueden estar infladas de menos.
- Inspeccione en busca de señales de desgaste o daños visibles.



¡PRECAUCIÓN!

Después de inspeccionar o ajustar la presión de las llantas, siempre vuelva a instalar el tapón del vástago de la válvula. Esto evitará que entre humedad y suciedad al vástago de la válvula, lo que podría dañarlo.

Las presiones de inflado especificadas en la etiqueta son "en frío". La presión de inflado en frío se define como la presión de las llantas después de que el vehículo no ha sido manejado ni más de 1.6 Km. (1 milla) después de un periodo de tres horas. La presión de inflado en frío no debe exceder la presión máxima de inflado que aparece grabada en las paredes de las llantas.

Compruebe las presiones de las llantas con mayor frecuencia si están sujetas a un rango amplio de temperaturas exteriores ya que las presiones de las llantas varían con los cambios de temperatura.

Tonale



Las presiones de las llantas cambian aproximadamente en 1 lb/pulg² (7 kPa) por cada 7° C (12 °F) de cambio de temperatura del aire. Tenga esto en mente cuando compruebe la presión de aire en el interior de un garaje, especialmente durante el invierno.

Ejemplo: Si la temperatura del garaje es 20 °C (68 °F) y la temperatura exterior es 0° C (32°F), entonces la presión de inflado en frío de las llantas debe incrementarse 3 lb/pulg² (21 kPa), lo cual es equivalente a 1 lb/pulg² (7 kPa) por cada 7 °C (12 °F) para esta condición de temperatura exterior.

La presión de las llantas puede incrementarse de 2 a 6 lb/pulg² (13 a 40 kPa) durante el funcionamiento. NO disminuya este aumento normal de presión o la presión de las llantas será demasiado baja.

Presiones de las llantas para funcionamiento a alta velocidad

El fabricante recomienda conducir a velocidades seguras dentro de los límites de velocidad establecidos. Donde los límites de velocidad o las condiciones sean tales que el vehículo puede ser conducido a alta velocidad, es muy importante mantener la presión correcta de inflado de las llantas. Para el funcionamiento del vehículo a alta velocidad se requiere mayor presión de las llantas y poca carga en el vehículo.

Consulte el equipo original o a un distribuidor de llantas autorizado para las velocidades de

funcionamiento seguras recomendadas, así como la carga y las presiones de inflado en frío de las llantas.



¡ADVERTENCIA!

Es peligroso conducir a alta velocidad con su vehículo cargado al máximo. El esfuerzo adicional en las llantas puede ocasionar que fallen. Podría sufrir un accidente grave. No conduzca un vehículo cargado a la máxima capacidad a velocidades constantes mayores de 120 km/h (75 mph).

Llantas de capas radiales



¡ADVERTENCIA!

Si se combinan llantas de capas radiales con otros tipos de llantas en su vehículo se provocará un manejo deficiente del vehículo. La inestabilidad podría ocasionar un accidente. Siempre use llantas de capas radiales en juegos de cuatro. Nunca las combine con otro tipo de llantas.

Reparación de llantas

Si la llanta está dañada, puede ser reparada si cumple los siguientes criterios:

- La llanta no se ha rodado cuando está pochada.
- El daño es sólo en el dibujo de la llanta (daños en las caras laterales no se pueden reparar).
- La pochadura no es mayor de 6 mm (1/4pulg.).

Consulte a un Distribuidor Autorizado de llantas para la reparación de la llanta e información adicional.

Llantas "Run Flat" (llantas que pueden rodar a baja presión) (si así está equipado) dañadas o llantas que han tenido una pérdida de presión deben ser reemplazadas inmediatamente con otra llanta "Run Flat" (llantas que pueden rodar a baja presión) (si así está equipado) o llantas de idéntico tamaño y descripción de servicio (índice de carga y código de velocidad). Reemplace también el sensor, no está diseñado para reuso.

Llanta que puede rodar con baja presión (Run Flat) (si así está equipado)

Las llantas que pueden rodar con baja presión tienen la capacidad de permitirle conducir 80 Km (50 millas) a 80 Km/h (50 mph) después de una rápida pérdida de presión de inflado. Esta rápida pérdida de presión se conoce como modo "Run Flat". El modo "Run Flat" se produce cuando la presión de inflado es de/o por debajo de 96 kPa (14 lbs/pulg²). Una vez que la llanta alcanza el modo "Run Flat" tiene una capacidad limitada de conducción y necesita ser reemplazada inmediatamente. Una llanta que puede rodar con baja presión no se puede reparar. Cuando se cambie una llanta baja, también reemplace el sensor TPM, no está diseñado para reuso.

NOTA: El sensor TPM debe reemplazarse después de conducir el vehículo con una llanta baja.



No es recomendado conducir el vehículo a carga máxima o arrastrando un remolque mientras una llanta está en el modo "Run Flat".

Para mayor información vea la sección "Monitoreo de presión de llanta baja (TPMS)".

Patinado de las llantas

Cuando se atasque en condiciones de lodo, arena, nieve o hielo, no haga girar las ruedas de su vehículo arriba de 48 km/h (30 mph) o por más de 30 segundos consecutivos.



¡ADVERTENCIA!

Hacer girar las llantas a gran velocidad puede ser peligroso. Las fuerzas generadas por la velocidad de las ruedas pueden ocasionar daños o fallas a las llantas. Una llanta podría explotar y lesionar a alguien. No haga girar las ruedas de su vehículo a más de 48 km/h (30 mph) o por más de 30 segundos ininterrumpidamente cuando esté atascado. Tampoco permita que alguien esté cerca de una rueda girando, no importa a qué velocidad.

Indicadores de desgaste

Los indicadores de desgaste de las llantas de equipo original ayudan a determinar cuándo se deben reemplazar las llantas.



Indicadores de desgaste

1 — Indicadores de desgaste de llanta

Estos indicadores están moldeados en la parte inferior de las ranuras del dibujo. Aparecen como bandas cuando la profundidad del dibujo es de 1.6 mm (1/16 de pulg.). Cuando el dibujo está desgastado hasta los indicadores de desgaste, se deben reemplazar las llantas.

Vida útil de la llanta

La vida útil de una llanta depende de varios factores, incluidos pero no limitados al:

- Estilo de manejo
- Presión de llanta - Las presiones de inflado de las llantas en frío inadecuadas pueden causar patrones de desgaste irregulares. Estos patrones de desgaste anormal, podrá reducir la duración del dibujo de la llanta, lo que resulta en la necesidad de la sustitución de las llantas más rápido.
- Distancia recorrida

Tonale

MANTENIMIENTO

- Llantas de alta rendimiento, llantas con clasificación V de velocidad o más y llantas de verano, normalmente cuentan con una vida útil reducida. Se recomienda ampliamente la rotación de estas llantas de acuerdo a como se indica en el programa de mantenimiento.



¡ADVERTENCIA!

Las llantas y la llanta de refacción deben reemplazarse cada seis años, independientemente del dibujo restante. De no hacerlo las llantas pueden fallar repentinamente. Podría perder el control y tener un accidente con consecuencias graves o fatales.

NOTA: También se debe cambiar la válvula de la rueda cuando se instalen llantas nuevas debido al desgaste.

Mantenga las llantas desmontadas en un lugar frío, seco y lo menos expuestas a la luz. Evite que las llantas hagan contacto con aceite, grasa y gasolina.

Reemplazo de las llantas

Las llantas instaladas en su vehículo nuevo brindan un balance de muchas características. Deben inspeccionarse regularmente en busca de desgaste y de la correcta presión de inflado en frío. El fabricante recomienda enfáticamente que utilice llantas equivalentes a las originales en tamaño, calidad y desempeño cuando sea necesario su reemplazo



(Consulte el párrafo acerca de “Indicadores de desgaste de las llantas”). Consulte la etiqueta “Información de llantas y carga” para ver la designación del tamaño de las llantas de su vehículo. La información de servicio e identificación de carga se puede encontrar en las llantas de equipo original. Consulte la tabla de ejemplo de tamaño de llantas que se encuentra en esta sección para mayor información.

Se recomienda reemplazar las dos llantas delanteras o traseras, en pares. Reemplazar solamente una llanta puede afectar el manejo del vehículo. Si alguna vez reemplaza una llanta asegúrese que cuente con las mismas características de las llantas originales.

Se recomienda que vea a su distribuidor de equipo original o que consulte con un Distribuidor Autorizado de llantas las preguntas que tenga acerca de las especificaciones y capacidades de las llantas. No usar el reemplazo equivalente de las llantas puede afectar la seguridad y conducción de su vehículo.



¡ADVERTENCIA!

- No use un tamaño de llanta, rueda o rango distinto a lo especificado para su vehículo. Algunas combinaciones de llantas y ruedas no aprobadas pueden cambiar las dimensiones de la suspensión y las características de desempeño, lo que provocaría cambios en la dirección, manejo y frenado de su vehículo. Esto puede ocasionar situaciones de manejo impredecible y esfuerzo a los componentes de la dirección y suspensión. Podría perder el control y tener un accidente con consecuencias graves o fatales. Use sólo llantas y ruedas de la medida con el rango de carga aprobadas para su vehículo.
- Nunca use una llanta que tenga un índice de carga o capacidad menor o distinta a la equipada originalmente en su vehículo. Usar llantas con índice de carga menor puede provocar sobrecarga y falla de las llantas. Podría perder el control y sufrir un accidente.
- Si no equipa su vehículo con las llantas que tengan el rango de velocidad adecuado, éstas podrían fallar repentinamente y hacer que se pierda el control del vehículo y provocar una colisión.



¡PRECAUCIÓN!

Reemplazar las llantas originales con llantas de diferente tamaño puede provocar lecturas falsas del velocímetro y del odómetro.

Tipos de llantas

Llantas para todas las estaciones del año (si así está equipado)

Las llantas para todas las temporadas proveen tracción para las diferentes estaciones del año que se presenten (primavera, verano, otoño e invierno). Los niveles de tracción pueden variar entre las diferentes llantas de temporada. Las llantas para todas las temporadas se pueden identificar a través de las designaciones M+S, M&S, M/S o MS que se encuentran en la pared de la llanta. Use las llantas para toda temporada únicamente en grupos de cuatro, el no hacerlo puede afectar negativamente a la seguridad y el manejo de su vehículo.

Llantas para verano o para tres estaciones (si así está equipado)

Las llantas de verano proveen tracción en ambas condiciones, mojado o seco y no están hechas para ser usadas para conducir en nieve o sobre hielo. Si su vehículo se encuentra equipado con llantas para verano, esté



consciente que éstas no están diseñadas para condiciones de manejo extremadamente frías o nieve. Instale llantas de invierno en su vehículo cuando la temperatura ambiental sea menor a los 5°C (40°F) o si los caminos se encuentran cubiertos de nieve o hielo. Para más información, contacte a un Distribuidor Autorizado.

Las llantas de verano no contienen la designación de todas las temporadas o el símbolo de montañas/copo de nieve en la pared lateral de la llanta. Use las llantas para verano únicamente en grupos de cuatro, el no hacerlo puede afectar negativamente a la seguridad y el manejo de su vehículo.



¡ADVERTENCIA!

No use las llantas de verano en nieve. Podría perder el control del vehículo, que podría causarle un accidente con lesiones graves o la muerte. Conducir muy rápido en estas condiciones también puede provocar pérdida de control del vehículo.

Llantas para nieve



Algunas áreas del país requieren que se utilice llantas para nieve durante el invierno. Las llantas para nieve pueden ser identificadas por el símbolo de montañas/copo de nieve, que se encuentra en la pared lateral de la llanta.

Si necesita llantas para nieve seleccione aquellas con las mismas características de tamaño y tipo con las que se encuentra

originalmente equipado el vehículo. Use las llantas para nieve únicamente en grupos de cuatro, el no hacerlo puede afectar negativamente a la seguridad y el manejo de su vehículo.

Las llantas para nieve generalmente tienen niveles más bajos de velocidad que con las que cuenta originalmente el vehículo y no deben ser operadas a velocidades mayores a los 120 km/h (75 mph). Para velocidades que sobrepasen los 120 km/h (75 mph) use las llantas con las que se encuentra originalmente equipado o refiérase directo al Distribuidor de llantas Autorizado para las recomendaciones de operación segura de velocidad, carga y la presión en frío del inflado de las llantas.

Mientras que las llantas con clavos mejoran el rendimiento en hielo, patinamiento y la capacidad de tracción, en superficies húmedas o secas puede ser más pobre que el de los neumáticos sin clavos. Algunos estados prohíben las llantas con clavos, por lo tanto, se deben consultar las leyes locales antes de utilizar estos tipos de llantas.

Llantas de refacción (si así está equipado)

NOTA: Para vehículos equipados con kit de reparación en lugar de una llanta de refacción, consulte "Kit de reparación" en "En caso de emergencia" para mayor información.

MANTENIMIENTO



¡PRECAUCIÓN!

Debido a la poca distancia que existe respecto al piso, no lleve su vehículo a un lavado de autos automático cuando esté utilizando una llanta de refacción compacta o una llanta de refacción temporal de uso limitado. Puede ocasionar daños a su vehículo.

NOTA: Para consultar las restricciones de remolque con llanta de refacción temporal, consulte la sección de "Requerimientos de arrastre".

Llanta de refacción igual a la originalmente equipada (si así está equipado)

Su vehículo puede venir equipado con una llanta de refacción equivalente en vista y funcionalidad con el que se encuentra originalmente equipado el vehículo, la cual se encuentra ya sea en el eje frontal o trasero del vehículo. Esta llanta puede ser usada para la rotación del vehículo. Si su vehículo cuenta con esta opción refiérase al Distribuidor Autorizado para el patrón de rotación de la llanta recomendado.

Llanta de refacción compacta (si así está equipado)

La llanta compacta de refacción es para emergencias temporales. Como el dibujo de la llanta es limitado, la llanta original se debe reparar (o cambiar) y reinstalar a la primera oportunidad. La descripción de la refacción compacta se encuentra en la placa de las



llantas ubicada en el panel de la puerta. La descripción empieza con la letra "T" o "S", precediendo el tamaño de la llanta, ejemplo: T145/80D18 103M.

T,S= Llanta de refacción temporal

Puesto que esta llanta tiene una vida útil limitada del dibujo, la llanta original debe repararse (o reemplazarse) y volverse a instalar lo antes posible.

No instale un tapón de rueda ni intente montar una llanta convencional en el rin de la llanta de refacción compacta, ya que el rin está diseñado específicamente para la llanta de refacción compacta. No instale más de una llanta/rueda de refacción compacta en el vehículo a la vez.



¡ADVERTENCIA!

Las llantas de refacción de uso temporal son solamente para emergencias. Con estas llantas, no conduzca a más de 80 km/h (50 mph). Las llantas de refacción de uso temporal tienen una vida limitada de la banda de rodamiento. Cuando la banda de rodamiento se ha desgastado hasta los indicadores de desgaste de la banda de rodamiento, la llanta de refacción compacta debe ser reemplazada. Asegúrese de seguir las advertencias que aplican a su llanta de refacción, ya que de lo contrario ésta puede fallar y originar la pérdida del control del vehículo.

Llanta de tamaño completo (si así está

equipado)

La llanta de tamaño completo es solo de uso de emergencia temporal. Esta llanta puede parecerse a la llanta original equipada en el eje delantero o trasero de su vehículo, pero no lo es. Esta llanta podría tener una vida útil reducida, cuando el dibujo de llanta se desgasta, los indicadores se desgastan y necesita ser remplazada. Esta llanta se parece a las llantas originales de su vehículo, pero no es así, cambie la llanta por una original en la primera oportunidad.

Refacción de uso limitado (si así está equipado)

El uso de la refacción de uso limitado es para emergencias en su vehículo. Esta llanta está identificada por una etiqueta de advertencia en la llanta de refacción para uso limitado. Esta llanta se parece a las llantas originales de su vehículo, pero no es así. Instalar la llanta de refacción limitada afecta la manejabilidad del vehículo. Dado que no es la misma llanta, reemplace (o repare) la llanta original y reinstale en el vehículo a la primera oportunidad.



¡ADVERTENCIA!

Las refacciones de uso limitado son para emergencias únicamente. Instalar la llanta de refacción de uso limitado afecta la manejabilidad del vehículo. Con esta llanta, no conduzca a más del límite de velocidad establecido por el proveedor de la llanta. Mantenga la presión en la llanta que se indica en la etiqueta localizada en el pilar B. Reemplace (o repare) la llanta original a la primera oportunidad y reinstale en su vehículo. El no hacerlo podría dar como resultado la pérdida del control del vehículo.

Recomendaciones sobre la rotación de los neumáticos

Las llantas de los ejes delantero y trasero de los vehículos funcionan a diferentes cargas y realizan distintas funciones de dirección, impulsión y frenado. Por estas razones, se desgastan a tasas diferentes y tienden a desarrollar patrones de desgaste irregular.

Estos efectos se pueden reducir rotando las llantas oportunamente. Los beneficios de la rotación de las llantas son especialmente importantes para llantas diseñadas con un dibujo más agresivo como las que son para manejo dentro/fuera del camino. La rotación incrementará la vida del dibujo, ayudará a mantener buenos niveles de tracción en lodo, nieve y suelo mojado, y además brindará una conducción suave y silenciosa.



Refiérase a su póliza de garantía para obtener información acerca de los intervalos de mantenimiento. Las razones para un desgaste rápido o inusual deben ser corregidas antes de realizar la rotación de llantas.

El método sugerido es “cruzado hacia el frente” mostrado en el diagrama siguiente. Este patrón de rotación de llanta no aplica a algunas llantas direccionales que no deben ser cambiadas de sentido.

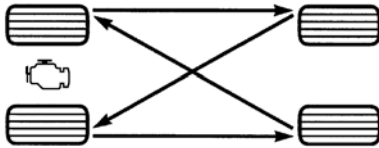

Rotación de llantas (cruzado hacia el frente)



¡PRECAUCIÓN!

La correcta operación de los vehículos con tracción en las 4 ruedas depende del uso de llantas del mismo, tipo y circunferencia en cada rueda. Cualquier diferencia en el tamaño puede provocar daños a la unidad de transferencia de llanta. Se debe seguir un intervalo de rotación de llantas para balancear el desgaste de llantas.

GRADOS UNIFORMES DE CALIDAD DE LAS LLANTAS

Las siguientes categorías de grado de llanta fueron establecidas por la Administración

Nacional de Seguridad, Tránsito y Camino de Estados Unidos. El grado específico asignado por el fabricante de las llantas en cada categoría, se muestra en la pared lateral o cara de la llanta montada en su vehículo.

Adicionalmente a estos grados, todas las llantas para vehículos de transporte de pasajeros deben ajustarse a los requerimientos federales de seguridad.

Desgaste

El grado de desgaste es una medida comparativa, basada en el desgaste de una llanta cuando es evaluada en un curso de prueba bajo condiciones controladas especificadas por el gobierno. Por ejemplo, una llanta graduada en 150 debe desgastarse una y media veces mejor que una llanta de grado 100 en el curso de pruebas de gobierno. El desempeño relativo de las llantas, depende de las condiciones actuales de uso, sin embargo, estas pueden ser significativamente diferentes a la norma debido en las variaciones como los hábitos de manejo, prácticas de servicio y diferencias en el clima y características del camino.

Grados de tracción

Los grados de tracción, del más alto al más bajo son: AA, A, B y C. Estos grados representan la habilidad de las llantas al frenar sobre pavimento mojado, según se ha medido en

las superficies de asfalto y concreto de prueba bajo condiciones controladas del gobierno. Una llanta marcada con C puede tener un rendimiento de tracción muy pobre.



¡ADVERTENCIA!

El grado de tracción asignado a esta llanta se basa en pruebas de frenado en línea recta, y no incluye aceleración, manejo en curva, hidroplaneo, o características de pico de tracción.

Grados de temperatura

Los grados de temperatura son A (el más alto), B, y C, representando la resistencia de los neumáticos a la generación de calor y su habilidad para disipar el calor, cuando son probadas en laboratorio bajo condiciones controladas en una rueda de prueba en laboratorio.

Una alta temperatura, sostenida, puede provocar la degeneración del material de la llanta y reducir la vida útil de la misma, y una temperatura excesiva puede provocar una falla repentina de la llanta. El grado C corresponde al nivel de rendimiento, que todos los neumáticos para vehículos de pasajeros deben cumplir bajo el estándar federal de seguridad en vehículos motorizados No. 109. Los grados B y A representan un mayor nivel de rendimiento en la prueba de laboratorio, con respecto al mínimo requerido por ley

**¡ADVERTENCIA!**

El grado de temperatura para esta llanta se establece en una llanta correctamente inflada y no sobrecargada. Una velocidad excesiva, baja presión de inflado, o una mayor a la correcta, de forma independiente o en combinación, pueden provocar la generación de calor y una posible falla en las llantas.

ALMACENAMIENTO DEL VEHÍCULO

Si usted va a dejar su vehículo sin utilizar durante más de 3 semanas, le recomendamos tomar las siguientes precauciones para minimizar la descarga de la batería de su vehículo:

- Desconecte el cable negativo de la batería.
- Si el vehículo está equipado con sistema de Arranque/Paro de motor, entonces desconecte ambos cables negativos de las baterías principal y suplementaria.
- En cualquier ocasión que almacene su vehículo o lo tenga fuera de operación (por ejemplo, vacaciones) por dos semanas o más, active el sistema de aire acondicionado en ralentí por aproximadamente unos minutos en modo aire fresco y con el ventilador a alta velocidad. Esto asegurará la adecuada lubricación del siste-

ma para minimizar la responsabilidad de daño al compresor al volver a encender el sistema.

- Si requiere de asistencia para desconectar el sistema de batería, acuda a su Distribuidor Autorizado.

NOTA: Cuando el vehículo no ha sido encendido o conducido en 30 días, se requerirá realizar el procedimiento de arranque después de un estacionamiento extendido.

**¡PRECAUCIÓN!**

Antes de retirar la terminal positiva y negativa de la batería, espere por al menos un minuto con la ignición en apagado (OFF) y la puerta del conductor cerrada. Cuando reconecte la terminal positiva y negativa de la batería, asegúrese que el interruptor de ignición se encuentra en la posición de apagado y la puerta del conductor cerrada.

ALMACENAMIENTO DEL VEHÍCULO (HÍBRIDO)

Si usted va a dejar su vehículo sin utilizar durante más de un mes semanas, le recomendamos tomar las siguientes precauciones:

- Estacione su vehículo en una ubicación cubierta, seca y de ser posible, ventilada con las ventanas ligeramente abiertas.
- Verifique que el freno de estacionamiento no se encuentre aplicado.

- Desconecte la terminal negativa (-) del poste de la batería y asegúrese que se encuentre cargada por completo. Durante el almacenamiento, verifique la carga cada 3 meses.

NOTA: Desconectando la batería de 12V se previene que la batería de Alto Voltaje (HV) acepte carga desde el EVSE. El equipo no acondicionará la batería de alto voltaje (si se necesita y está conectada a una EVSE energizada). Si la batería de alto voltaje no es capaz de acondicionarse por sí misma y se tiene un clima lo suficientemente frío (o suficientemente caliente), el vehículo no arrancará hasta que la temperatura de las celdas de la batería de alto voltaje estén entre -30°C y 50°C (-22°F y 122°F)

- Si usted no desconectó la batería del sistema eléctrico, verifique la carga de la batería cada 30 días.
- Siempre que deje el vehículo parado durante dos semanas o más, deje el vehículo en ralentí durante uno cinco minutos, con el sistema de aire acondicionado encendido y el ventilador en máxima velocidad. Esto asegurará una lubricación adecuada del sistema minimizando así la posibilidad de daño al compresor cuando el vehículo se ponga de nuevo en funcionamiento.
- Conecte el vehículo cuando no esté utilizándolo siempre que sea posible.

NOTA: El vehículo híbrido tiene la función de "Despertar" que ocurre cada tres semanas. Esta



función carga la batería de 12 Volts desde la batería de alto voltaje. Esto sucederá mientras la batería de alto voltaje mantenga su carga por encima del estado mínimo de carga.



¡PRECAUCIÓN!

Antes de retirar la terminal positiva y negativa de la batería, espere por al menos un minuto con la ignición en apagado (OFF) y la puerta del conductor cerrada. Cuando reconecte la terminal positiva y negativa de la batería, asegúrese que el interruptor de ignición se encuentra en la posición de apagado y la puerta del conductor cerrada.

CARROCERÍA

Protección de la carrocería y la pintura contra la corrosión

Los requisitos para el cuidado de la carrocería varían de acuerdo a las zonas geográficas y al uso. Los químicos que hacen los caminos transitables en hielo o nieve, y los que se rocían en los árboles y superficies del camino durante otras temporadas, son altamente corrosivos en el metal de su vehículo. Estacionar su vehículo en el exterior, lo cual lo expone a contaminantes transportados por el aire, las superficies de camino sobre las que el vehículo funciona, el clima extremadamente caliente o frío, y otras condiciones extremas, tendrán un efecto negativo en la pintura, las molduras metálicas y la protección debajo de la carrocería.

Las siguientes recomendaciones de mantenimiento le permitirán obtener el máximo beneficio de la resistencia a la corrosión con la que está dotado su vehículo.

¿Qué es lo que produce la corrosión?

La corrosión es resultado del deterioro o desgaste de la pintura y los recubrimientos protectores de su vehículo.

Las causas más comunes de esto son:

- La acumulación de sal, suciedad y humedad del camino.
- El impacto de piedras y grava.
- Insectos, savia y alquitrán de los árboles.
- Sal en el aire en las localidades cercanas a la costa del mar.
- Lluvia contaminada y/o contaminantes industriales.

Mantenimiento de carrocería y parte inferior

Cuidado de las ruedas

Todas las ruedas y molduras de rueda, en especial las ruedas de aluminio y chapa de cromo deben limpiarse periódicamente con jabón suave (de Ph Neutro) y agua para mantener su brillo y evitar la corrosión. Lave las ruedas con la misma solución jabonosa recomendada para la carrocería del vehículo y recuerde siempre lavar cuando las superficies no estén calientes al tacto.

MANTENIMIENTO

Las llantas son susceptibles a deterioro provocado por la sal, clorato de sodio, clorato de magnesio, clorato de calcio, y otros químicos usados para derretir el hielo o para no levantar polvo en los caminos. Utilice un paño suave o esponja, y una solución con jabón suave para limpiarlos lo más pronto posible. No utilice químicos fuertes o cepillos muy rígidos. Éstos pueden provocar daños a la película protectora de las ruedas que evita su corrosión y deterioro en su acabado.

NOTA: Muchos productos limpiadores de rueda contienen ácidos o alcalinos fuertes que pueden dañar la superficie de las ruedas.



¡PRECAUCIÓN!

Evite el uso de lavados automáticos o productos que utilicen soluciones ácidas o alcalinas fuertes, o que utilicen cepillos muy duros. Estos lavados automáticos y productos pueden provocar daños a la película protectora de las ruedas. Este daño no está cubierto por la garantía de su vehículo. Sólo se recomienda utilizar jabón de lavado o limpiador de ruedas Mopar o sus equivalentes.

Para limpiar ruedas extremadamente sucias, incluyendo aquellas con suciedad adherida y/o excesivo polvo de frenos, utilice el limpiador para ruedas o cromo Mopar, o un equivalente, o seleccione un limpiador de aluminio o cromo que no sea abrasivo ni ácido.

**¡PRECAUCIÓN!**

No use estropajo, lana de acero, cepillo de cerdas o abrillantadores de metal. Solamente se recomiendan limpiadores MOPAR® o equivalentes. No use limpiadores de hornos. Evite las estaciones automáticas de lavado de autos que usan soluciones ácidas o cepillos duros que pueden dañar el acabado protector de las ruedas.

NOTA: Si necesita estacionar su vehículo por un periodo de tiempo prolongado justo después de limpiar las ruedas de su vehículo, procure conducir por unos minutos su auto antes de hacerlo. Conducir el vehículo y aplicar los frenos cuando se detenga, le ayudará a reducir el riesgo de corrosión en el rotor del freno.

Rines de color humo/vapor o color negro satinado cromado

**¡PRECAUCIÓN!**

Si el vehículo está equipado con rines en acabado cromo color vapor oscuro, NO use limpiadores abrasivos en las ruedas, o compuestos de pulido. Estos dañarán permanentemente este acabado y el daño no está cubierto por la garantía limitada del vehículo. **USE SOLAMENTE JABÓN SUAVE Y AGUA CON UN PAÑO SUAVE.** Si utiliza de forma regular esto es todo lo que se requiere para mantener este acabado.

Limpieza de los faros

Su vehículo está equipado con faros y luces de niebla (si así está equipado) plásticas que

son más livianos y menos susceptibles a quebrarse por golpes de piedras en comparación con los faros de cristal.

El plástico no resiste los rayones como el cristal y por lo tanto se deben realizar procedimientos de limpieza diferentes.

Para reducir la posibilidad de rayar las lentes y mermar la salida de luz, evite frotarlos con un paño seco. Para quitar la mugre del camino, lávelos con una solución de jabón suave y después enjuáguelos.

No use componentes de limpieza abrasivos, solventes, lana de acero u otros materiales agresivos para limpiar las lentes.

Preservando carrocería**Lavado**

- Lave su vehículo periódicamente. Siempre lave su vehículo en la sombra, usando lavador de carros de Mopar® o un jabón suave para lavar carros, y enjuague bien los tableros con agua limpia.
- Si los insectos, el alquitrán u otros depósitos similares se han acumulado en su vehículo, use removedor de insectos y alquitrán Mopar® Super Kleen para quitarlos.
- Use la cera limpiadora Mopar® para quitar películas y manchas del camino y proteger el acabado de pintura. Procure nunca rayar la pintura.
- Evite usar compuestos abrasivos y má-

quinas pulidoras que puedan mermar el brillo o adelgazar el acabado de la pintura

NOTA: Al utilizar un autolavado automático para vehículo híbrido, no exceda el límite de cuatro pasajeros, más 40 kg (88 lb) de carga, ya que esto podría causar interferencia con el mecanismo del autolavado.

**¡PRECAUCIÓN!**

- No use materiales abrasivos o limpiadores fuertes como lanas de acero o arenas de limpieza que rayarán el metal y la superficie pintada.
- El uso de lavadoras que excedan los 8,274 kPa (1,200 psi) pueden dañar o quitar la pintura y etiquetas.

Cuidado especial

- Si usted conduce sobre caminos salinos o polvorientos o cerca del océano, lave el chasis por lo menos una vez al mes.
- Es importante que los orificios de drenado en los bordes inferiores de las puertas, paneles inferiores y de la cajuela se mantengan limpios y abiertos.
- Si usted detecta despostilladas o rayones en la pintura, hágalas retocar de inmediato. El costo de dichas reparaciones se considera responsabilidad del propietario.
- Si su vehículo se ha dañado debido a un accidente o una causa similar que destruya la pintura y el recubrimiento protector,

Tonale



haga que su vehículo sea reparado tan pronto como sea posible. El costo de dichas reparaciones se considera responsabilidad del propietario.

- Si transporta carga especial como sustancias químicas, fertilizantes, sal para deshielo, etc., compruebe que dichos materiales estén bien empacados y sellados.
- Si conduce demasiado sobre caminos con grava, procure usar protectores contra lodo o piedras detrás de cada rueda.
- Use pintura de retoque Mopar® sobre los rayones tan pronto como sea posible. Su Distribuidor Autorizado tiene la pintura de retoque igual a la del color de su vehículo.

INTERIORES

Asientos y piezas tapizadas

Utilice Mopar Total Clean para limpiar la tapicería y alfombrado del vehículo.



¡ADVERTENCIA!

No utilice solventes volátiles con fines de limpieza. Muchos son potencialmente inflamables, y si son usados en áreas cerradas pueden provocar daño respiratorio.

Procedimiento de limpieza de telas repelentes de manchas (si así está equipado)

Los asientos repelentes de manchas deben limpiarse de la siguiente manera:

- Retire lo más posible de la mancha frotando con una toalla limpia y seca.
- Frote cualquier mancha remanente con una toalla limpia y húmeda.
- Para las manchas persistentes, aplique el limpiador total Mopar® o una solución de jabón suave a un paño limpio, humedezca la tela y quite la mancha. Use una toalla humedecida para retirar el residuo de jabón.
- Para las manchas de grasa, aplique el limpiador multiusos Mopar® o un producto equivalente a un paño limpio y húmedo para retirarlas. Use una toalla humedecida para retirar el residuo de jabón.
- No utilice ningún solvente agresivo o alguna otra forma de protectores en los productos repelentes a manchas.

Mantenimiento del cinturón de seguridad

No blanquee, tiña o limpie los cinturones con solventes químicos o limpiadores abrasivos. Esto debilitará la tela. El daño causado por el sol también debilita la tela.

Si se deben limpiar los cinturones, use el

MANTENIMIENTO

Total clean de Mopar®, una solución de jabón neutro o agua tibia. No quite los cinturones del automóvil para lavarlos.

Reemplace los cinturones de seguridad si están deshilachados o desgastados, o si las hebillas no funcionan correctamente.



¡ADVERTENCIA!

Un cinturón de seguridad torcido o desgastado, puede rasgarse por completo en un accidente y dejarlo sin protección alguna. Inspeccione el sistema de cinturones de seguridad periódicamente en busca de cortes, desgaste o partes sueltas. Las partes dañadas deben ser reemplazadas inmediatamente. No desarme o modifique el sistema. Los ensambles o elementos del sistema de cinturones de seguridad deben ser reemplazados si sufrieron daño después de un evento de colisión (por ejemplo, un retractor doblado, una cinta torcida, etc.).

Piezas plásticas y pintadas

Utilice Mopar® Total Clean para limpiar la tapicería vinílica.



¡PRECAUCIÓN!

- El contacto directo de aromatizantes, repelentes de insectos, lociones o líquido para las manos, con áreas pintadas o decoradas en el interior pueden causar daño permanente. Limpie inmediatamente para quitarlo..



¡PRECAUCIÓN!

- El daño por estos productos, no están cubiertos por la garantía de su vehículo

Limpieza de los plásticos del módulo de instrumentos

Las micas plásticas al frente de los instrumentos en este vehículo están moldeadas con plástico transparente. Cuando limpie las micas, tenga cuidado de no rayar el plástico.

Limpie con un paño suave y húmedo. Se puede usar una solución de jabón neutro, pero no use limpiadores con contenido de alcohol o abrasivos. Si se usa el jabón, frote para limpiar con un trapo limpio y húmedo. Seque con un paño suave.

Limpieza de la tapicería de piel

Limpieza total de Mopar® está específicamente recomendado para la tapicería de piel.

Su tapicería de piel puede conservarse mejor si la limpia periódicamente con un paño suave y húmedo. Pequeñas partículas de polvo pueden dañar la piel y se deben eliminar lo más rápido posible con una tela húmeda. Las manchas persistentes se pueden eliminar fácilmente con un paño suave y Limpieza total Mopar®. Debe tener cuidado y evitar enjuagar

su tapicería de piel con cualquier líquido. No utilice diluyentes, aceite, líquidos de limpieza, solventes, detergentes o limpiadores a base de amoníaco para limpiar su tapicería de piel.

NOTA: Si su vehículo está equipado con piel de color claro, puede llegar a mostrar suciedad, agentes extraños y teñido de colores más rápidamente que las tapicerías de piel más oscuras. La piel está diseñada para una limpieza fácil, y Stellantis recomienda el uso del limpiador de piel Mopar Total Care, aplicándolo en un paño, para limpiar su tapicería según lo necesite.



¡PRECAUCIÓN!

No use alcohol o productos a base de alcohol para limpiar la tapicería/piel de los asientos, puede dañarlos.

Superficies de cristal

Todas las superficies de cristal deben limpiarse periódicamente con limpiador de vidrios Mopar® o cualquier otro limpiador de vidrios doméstico. Nunca use un limpiador de tipo abrasivo. Tenga precaución cuando limpie el lado interno de la ventana trasera equipada con desempañadores eléctricos, o la ventana del cuarto trasero derecho que está equipada con la antena del radio. No use raspadores u otro instrumento filoso que pueda rayar los elementos.

Cuando limpie el espejo retrovisor, rocíe el limpiador sobre la toalla o trapo que esté usando. No rocíe el limpiador directamente sobre el espejo.



ESPECIFICACIONES TÉCNICAS

CONTENIDO

- **DATOS DE IDENTIFICACIÓN..... 316**
 - Número de Identificación Vehicular (VIN)..... 316
- **SISTEMA DE FRENOS..... 316**
- **ESPECIFICACIONES DE APRIETE Y LLANTAS 316**
- **ESPECIFICACIONES DE TORQUE .. 316**
- **REQUERIMIENTOS DE COMBUSTIBLE 317**
 - Motor Híbrido 1.3L..... 317
 - Motor 2.0L..... 317
 - Gasolina reformulada (en regiones donde aplique)..... 317
 - Gasolina/mezclas oxigenadas (en regiones donde aplique)..... 318
 - Uso de E-85 en vehículos sin opción de combustible flexible (en regiones donde aplique)..... 318
 - Modificaciones del sistema de combustible para CNG y LP..... 318
 - MMT en la gasolina (en regiones donde aplique)..... 318
 - Materiales adicionados al combustible (en regiones donde aplique)..... 318

- Precauciones del sistema de combustible..... 319
- **CAPACIDAD DE LÍQUIDOS..... 319**
- **LÍQUIDOS, LUBRICANTES Y PARTES GENUINAS 320**
 - Motor 320
 - Chasis 320



DATOS DE IDENTIFICACIÓN

Número de Identificación Vehicular (VIN)

El Número de Identificación Vehicular (VIN), se encuentra en la esquina delantera izquierda del parabrisas, visible desde el exterior del vehículo.



B0624000038US

Número de Identificación Vehicular (VIN)

NOTA: Es ilegal remover o alterar el VIN.

SISTEMA DE FRENOS

El vehículo está equipado con un sistema dual de frenos hidráulicos. En caso de que se pierda la asistencia de vacío por alguna razón (por ejemplo, repetidas aplicaciones del freno con el motor apagado), los frenos continuarán funcionando. Sin embargo, el esfuerzo de frenado para detener el vehículo será mucho mayor que el requerido con el sistema operando.

Si cualquiera de los dos sistemas hidráulicos pierde su capacidad normal, el otro sistema seguirá funcionando. Sin embargo, habrá alguna pérdida de la efectividad de frenado. Puede percibir un incremento substancial en el esfuerzo requerido en el pedal del freno para detener el vehículo y el potencial encendido de la luz de advertencia de frenos.



¡ADVERTENCIA!

Conducir con la luz de advertencia de los frenos encendida es peligroso. Ocurrirá una significativa pérdida en el desempeño de los frenos o estabilidad del vehículo durante el frenado. Le tomará más tiempo llevar el vehículo a una detención o éste será más difícil de controlarse. Usted podría tener una colisión. Lleve inmediatamente a servicio su vehículo

ESPECIFICACIONES DE APRIETE Y LLANTAS

El adecuado apriete de la tuerca/tornillo es muy importante para asegurarse que la rueda está instalada correctamente en el vehículo. Cada vez que la rueda se ha quitado y vuelto a instalar en el vehículo las tuercas/tornillos deben apretarse con un torquímetro hexagonal calibrado.

Especificaciones de torque

Apriete del tornillo/tuerca	** Tuerca/ Medida del tornillo	Tamaño del dado
88.5 ft-lb (120 Nm)	M12 x 1.25	17 mm

** Use sólo tuercas y tornillos recomendados por su Distribuidor Autorizado y limpie o quite cualquier suciedad de aceite antes de apretar.

Inspeccione la superficie de montaje de la rueda antes de montar la llanta y quite la corrosión o cualquier partícula de corrosión.



B091000007US

Superficie de montaje de la rueda

Primero apriete las tuercas/pernos de las ruedas en un patrón de estrella hasta que cada tuerca/perno esté apretado a 14.7 ft-lb (20 N-m). Luego repita la operación hasta que cada tuerca/perno esté apretado a 88.5 ft-lb (120 N-m). Asegurese de que el dado este acoplado completamente en el tornillo/tuerca (no lo acople parcialmente).

NOTA: Si tiene dudas respecto al apriete, lle-

Tonale



ve el vehículo a un Distribuidor Autorizado o estación de servicio para que lo revisen con un torquímetro.



Patrón de apriete

8090100080US

Después de 40 km (25 millas) revise el torque de la tuerca/tornillo para asegurarse de que todas las tuercas/tornillos estén correctamente asentadas contra la rueda.



¡ADVERTENCIA!

Para evitar el riesgo de tirar el vehículo fuera del gato, no apriete las tuercas/tornillos totalmente hasta que el vehículo se haya bajado por completo. Si no se sigue esta advertencia puede ocasionar lesiones personales.

REQUERIMIENTOS DE COMBUSTIBLE

Mientras opere con gasolina con el número de octanaje requerido oír detonaciones de ignición ligeras no son perjudiciales para su

motor. Sin embargo, si se escuchan detonaciones fuertes en el motor vea a su Distribuidor Autorizado inmediatamente. Usar gasolina con número de octanaje menor al recomendado puede causar fallas al motor que pueden no estar cubiertas por la garantía limitada de vehículo nuevo.

La gasolina de baja calidad puede ocasionar problemas como arranque difícil, paro y marcha irregular. Si experimenta estos síntomas, antes de considerar llevar su vehículo a servicio, le recomendamos cambiar de gasolinera.

Motor Híbrido 1.3L



Este motor está diseñado para cumplir con las normas y regulaciones de emisiones, brindarle un rendimiento de combustible y un desempeño satisfactorio utilizando gasolina Regular o Magna con octanaje de 87 (sin plomo y de alta calidad).

Para un desempeño óptimo en estos motores, se recomienda el uso de gasolina Premium con octanaje de 92 o mayor. Este aumento de rendimiento es más notorio en climas cálidos o bajo condiciones de carga pesada, como el arrastre de remolque.

DATOS TÉCNICOS

Motor 2.0L



Este motor está diseñado para cumplir con las normas y regulaciones de emisiones, brindarle un rendimiento de combustible y un desempeño satisfactorio utilizando gasolina Regular o Magna con octanaje de 87 (sin plomo y de alta calidad).

Para un desempeño óptimo en estos motores, se recomienda el uso de gasolina Premium con octanaje de 92 o mayor. Este aumento de rendimiento es más notorio en climas cálidos o bajo condiciones de carga pesada, como el arrastre de remolque.

Gasolina reformulada (en regiones donde aplique)

Muchas áreas requieren el uso de gasolinas menos contaminantes conocidas como "Gasolinas reformuladas". La gasolina reformulada contiene oxigenantes, además de que está especialmente mezclada para reducir las emisiones del vehículo y mejorar la calidad del aire.

El fabricante recomienda el uso de gasolina reformulada. Las gasolinas reformuladas correctamente mezcladas brindan un excelente desempeño y durabilidad de los componentes del motor y del sistema de combustible.

Tonale



Gasolina/mezclas oxigenadas (en regiones donde aplique)

Algunos proveedores de combustible mezclan la gasolina sin plomo con oxigenantes tales como el etanol.



¡PRECAUCIÓN!

NO use E85, gasolinas que contengan metanol o gasolinas que contengan más del 15% de etanol (E-15). El uso de estas mezclas puede provocar problemas de arranque y manejo así como dañar componentes importantes del sistema de combustible, causar emisiones que excedan los límites establecidos, y/o que se encienda el indicador de mal funcionamiento. Las etiquetas de la bomba deben de indicar claramente si la gasolina contiene una cantidad de Etanol mayor al 15%.

Los problemas que se generen por el uso de mezclas de metanol o gasolina con más del 15% de etanol (E-15), no son responsabilidad de Stellantis y pueden anular la Garantía de su vehículo.

Uso de E-85 en vehículos sin opción de combustible flexible (en regiones donde aplique)

Los vehículos sin la opción de combustible flexible (FFV) son compatibles con gasolina que contenga hasta 15% de etanol (E-15). La gasolina con un contenido mayor de eta-

nol puede anular la garantía del vehículo.

Si un vehículo que no cuenta con la opción de combustible flexible se carga de modo inadvertido con combustible E-85, el motor presentará algunos o todos los síntomas siguientes:

- Funciona de un modo deficiente.
- Se encenderá la "Luz de indicación de mal funcionamiento" (MIL) del OBD II.
- Desempeño deficiente del motor.
- Arranque en frío deficiente y una capacidad de control del vehículo en frío deficiente.
- Se aumenta el riesgo de corrosión de componentes del sistema de combustible.

Modificaciones del sistema de combustible para CNG y LP

Las modificaciones que permitan al motor operar con gas natural comprimido (CNG) o propano líquido (LP) pueden provocar daño al motor, sistema de emisiones y componentes del sistema de combustible. Los problemas originados por el uso de CNG o LP no son responsabilidad del fabricante y pueden anular la garantía de su vehículo.

MMT en la gasolina (en regiones donde aplique)

El MMT (Tricarbonilo Metilciclopentadienilo de Manganeso) es un aditivo metálico que contiene manganeso y que se mezcla con algunas gasolinas para incrementar el octanaje. La gasolina que se mezcla con MMT no brinda mayores ventajas de desempeño que la gasolina con el mismo octanaje sin MMT. En algunos vehículos la gasolina mezclada con MMT reduce la vida de las bujías y el desempeño del sistema de emisiones. El fabricante recomienda que utilice la gasolina sin MMT en su vehículo. Puesto que en la bomba de la gasolinera puede no estar indicado el contenido de MMT, debe preguntarle al vendedor de gasolina si la gasolina contiene MMT. El MMT está prohibido en la gasolina reformulada federal y de California.

Materiales adicionados al combustible (en regiones donde aplique)

Además de utilizar gasolina sin plomo con un octanaje adecuado, se recomiendan las gasolinas con aditivos estables, detergentes y anticorrosivos. El uso de gasolinas que tienen estos aditivos ayudará a mejorar la economía de combustible, reducir las emisiones y mantener el rendimiento del vehículo.



Gasolinas detergentes designadas TOP TIER contienen un mayor nivel de detergentes que ayu-



dan más a la minimización de depósitos en el motor y el sistema de combustible. Cuando esté disponible, se recomienda el uso de gasolina detergente Top Tier. Visite www.toptiergas.com para una lista de gasolineras que expendan gasolinas detergentes TOP TIER.

El uso indiscriminado de productos de limpieza del sistema de combustible debe ser evitado. Muchos de estos materiales destinados para eliminación de goma y barniz pueden contener disolventes activos o ingredientes similares. Estos pueden dañar la junta del sistema de combustible y materiales de diafragma.

Precauciones del sistema de combustible



¡PRECAUCIÓN!

Tome en cuenta estos lineamientos para mantener el desempeño de su vehículo:

- El uso de gasolina con plomo está prohibido por la ley Federal. Usar gasolina con plomo puede afectar el desempeño del motor y dañar el sistema de control de emisiones.
- Un motor desafinado, ciertas fallas de la ignición o combustibles pueden ocasionar sobrecalentamiento en el convertidor catalítico. Si percibe un olor a quemado picante o un poco de humo claro, su motor puede estar funcionando mal y puede requerir servicio de inmediato. Consulte a su Distribuidor Autorizado para que le den servicio al vehículo.
- No se recomienda el uso de aditivos para combustible que se venden para mejorar el octanaje. La mayoría de estos productos contienen altas concentraciones de metanol. Los daños al sistema de combustible o los problemas de desempeño del vehículo ocasionados por tales combustibles o aditivos no son responsabilidad del fabricante y pueden anular la garantía del vehículo.

NOTA: Alterar intencionalmente los sistemas de control de emisiones es motivo de sanciones civiles que se imputarán en su contra.

CAPACIDAD DE LÍQUIDOS

	US	Métrico
Combustible (Aproximado)		
Motor 2.0L	13.5 gal	51 L
Motor 1.3L	11.2 gal	42.5 L
Aceite del motor con filtro		
Motor 1.3L	5 qt	4.74 L
Motor 2.0L	5 qt	4.73 L
Sistema de enfriamiento*		
Motor 1.3L	5.9 qt	5.6 L
Motor 1.3L — Batería y electrónica del vehículo (contacte a su Distribuidor Autorizado)	7.4 qt	7.0 L
Motor 2.0L	7 qt	6.6 L
Motor 2.0L circuito de baja temperatura	2.3 qt	2.17 L
* Incluye calefacción y botella de recuperación de refrigerante llena al nivel máximo.		



LÍQUIDOS, LUBRICANTES Y PARTES GENUINAS

Motor

Componente	Líquidos, lubricantes y partes genuinas
Refrigerante del motor, batería y electrónica del vehículo	Anticongelante / refrigerante Mopar®, fórmula OAT (tecnología de aditivo orgánico) para 10 años / 240,000 kms (150,000 millas) que cumple con la especificación MS.90032.
Aceite de motor – Motor de 1.3L	Le recomendamos el uso de aceite de motor SAE 0W-30 completamente sintético que cumpla con los requerimientos del estándar de materiales MS-13340 del fabricante. Se pueden utilizar aceites 0W-30 API SP equivalentes, pero deben contar con la marca de certificación API “Starburst” apropiada.
Aceite de motor – Motor de 2.0L	Le recomendamos el uso de aceite de motor SAE 5W-30 completamente sintético con certificado API SP/GF-6A que cumpla con los requerimientos del estándar de materiales MS-13340 del fabricante. Se pueden utilizar aceites 5W-30 API SP equivalentes, pero deben contar con la marca de certificación API “Donut” (dona) apropiada.  ¡PRECAUCIÓN! No utilizar un aceite de motor API SP/GF-6A o equivalente puede provocar daño al vehículo que no está cubierto por la garantía de su vehículo.
Selección de combustible Motores 1.3L	87 Octanos (Gasolina Regular/Magna) aceptable. 92 octanos (Gasolina Premium) recomendable. No use E-85.

Componente	Líquidos, lubricantes y partes genuinas
Selección de combustible Motores 2.0L	87 Octanos (Gasolina Regular/Magna) aceptable. 92 octanos (Gasolina Premium) recomendable. No use E-85.

Chasis

Componente	Líquidos, lubricantes y partes genuinas
Transmisión automática de 6 velocidades (PHEV, si así está equipado)	Líquido para transmisión automática Mopar® AW-1 o equivalente autorizado. El no usar el líquido adecuado podría afectar el desempeño de la transmisión.
Transmisión automática de 9 velocidades (si así está equipado)	Líquido para transmisión automática Mopar® ZF 8&9 SPEED ATF™ o equivalente autorizado. El no usar el líquido adecuado podría afectar el desempeño de la transmisión.
Unidad de transferencia de poder (PTU, si así está equipado)	Le recomendamos el uso de lubricante sintético para eje delantero/PTU Mopar® SAE 75W-90 (API GL-5).
Diferencial trasero (RDM, si así está equipado)	Le recomendamos el uso de lubricante sintético para eje trasero/RDM Mopar® SAE 75W-90 (API GL-5).
Cilindro maestro de freno	Se recomienda el líquido de frenos Mopar® DOT 4.



Contenido

- **INTRODUCCIÓN..... 4**
 - ¡LECTURA OBLIGATORIA!.....5
 - ADVERTENCIA DE VOLCADURA.....6
 - CAMBIOS / ALTERACIONES AL VEHÍCULO.....7
 - INSTALACIÓN DE DISPOSITIVOS ELÉCTRICOS/ELECTRÓNICOS.....7
 - RADIO TRANSMISORES Y TELÉFONOS CELULARES.....7
 - SÍMBOLOS CLAVE.....8
 - SÍMBOLOS.....8
- **CONOCIMIENTO DEL VEHÍCULO 9**
 - BATERÍA DE ALTO VOLTAJE 12
 - Condicionamiento de la batería. 14
 - Sistema de frenado regenerativo (RBS)..... 14
 - Modo E-Save 15
 - OPERACIÓN DE CARGA DE ALTO VOLTAJE..... 16
 - Puerto de carga SAE J1772 16
 - Carga AC nivel 1 (120V, 12 Amp)..... 16
 - Carga AC nivel 2 (240V, 40 Amp)

ÍNDICE GENERAL

- 24
- Tiempos de carga 25
- Indicadores de carga del vehículo 25
- Páginas híbrido-eléctricas..... 27
- LAS LLAVES 31
 - Transmisor 31
 - Solicitud y programación de transmisores adicionales 33
 - Transmisor compacto (si así está equipado)..... 34
- SISTEMA INMOVILIZADOR DEL MOTOR (LLAVE SENTRY)..... 34
- INTERRUPTOR DE IGNICIÓN..... 35
 - Botón de ignición sin llave..... 35
 - Botón de ignición sin llave (sólo híbrido)..... 37
- SISTEMA DE ARRANQUE REMOTO (SI ASÍ ESTÁ EQUIPADO)..... 38
 - Cómo utilizar el arranque remoto 39
 - Para salir de la modalidad de arranque remoto 40
 - Activación de desempañado frontal con arranque remoto (si así está equipado)..... 40
- Sistemas de confort del arranque remoto (si así está equipado) 40
- Descongelador del parabrisas de arranque remoto (si así está equipado)..... 41
- Mensajes de cancelación del arranque remoto (si así está equipado) 41
- Acondicionamiento programado de la cabina (SCC) (si así está equipado) (sólo híbrido)..... 41
- Seguros manuales de las puertas 43
- Seguros eléctricos de puerta..... 44
- Keyless Enter 'N Go™ — Entrada pasiva (si así está equipado)..... 44
- Bloqueo automático de puertas (si así está equipado)..... 46
- Desbloqueo automático de las puertas al salir..... 46
- Dispositivo de bloqueo (si así está equipado)..... 46
- Dispositivo de seguridad para niños (puertas traseras)..... 47
- VOLANTE..... 47
 - Ajuste manual del volante..... 47
 - Calefacción eléctrica del volante (si





- así está equipado)..... 48
- AJUSTE DE MEMORIA DEL CONDUCTOR (SI ASÍ ESTÁ EQUIPADO)..... 48
 - Programación de la memoria 49
 - Recuperación de posición en memoria..... 49
- ASIENTOS 49
 - Ajuste manual (Asientos delanteros, si así está equipado)..... 49
 - Ajuste manual (Asientos traseros)..... 50
 - Asientos eléctricos (asientos delanteros, si así está equipado) ... 51
 - Asientos frontales con calefacción (si así está equipado)..... 52
 - Asientos frontales ventilados (si así está equipado)..... 52
 - Descansabrazos del asiento trasero (si así está equipado) 53
 - Cabeceras 53
- CONSEJOS RÁPIDOS DE RECONOCIMIENTO DE VOZ UCONNECT (SI ASÍ ESTÁ EQUIPADO)..... 55
 - Introducción al sistema Uconnect 55
 - Comandos básicos de voz..... 55
 - Inicio..... 55
- ESPEJOS..... 56
 - Espejo interior 56
 - Espejos de vanidad iluminados (si así está equipado)..... 56
 - Espejos exteriores..... 56
 - Espejos exteriores con atenuación automática (si así está equipado) 57
 - Espejos exteriores eléctricos..... 57
 - Espejos plegables 57
 - Espejos con calefacción (si así está equipado)..... 58
- PORTERO ELÉCTRICO DE LA COCHERA (HOMELINK®, SI ASÍ ESTÁ EQUIPADO) 58
 - Antes de empezar la programación de HomeLink..... 58
 - Borrar todos los canales de HomeLink®..... 58
 - Identificando si tiene un dispositivo de código cambiante o no cambiante..... 58
 - Programación del HomeLink® para un portero eléctrico de cochera. 59
 - Programación del HomeLink® para dispositivos misceláneos..... 60
 - Reprogramación de un sólo botón de HomeLink® (código cambiante) 60
 - Seguridad..... 60
- Resolución de problemas..... 60
- LUCES EXTERIORES..... 61
 - Palanca de funciones múltiples.. 61
 - Interruptor de las luces 61
 - Luces diurnas (DRLs) y luces de posición (si así está equipado)..... 61
 - Interruptor de luces altas o bajas 61
 - Luces altas automáticas (si así está equipado)..... 62
 - Claxon óptico..... 62
 - Faros automáticos (si así está equipado)..... 62
 - Encendido de faros con los limpiadores..... 62
 - Retraso de apagado de faros..... 62
 - Recordatorio de luces encendidas 63
 - Luces antiniebla traseras..... 63
 - Luces de curva (cornering)..... 63
 - Luces direccionales..... 63
 - Asistencia en cambio de carril (si así está equipado)..... 63
 - Ahorrador de batería..... 63
- LUCES INTERIORES..... 63
 - Luces de cortesía..... 63



ÍNDICE GENERAL

- Controles de atenuación 65
- LIMPIAPARABRISAS Y LAVAPARABRISAS 65
 - Operación del limpiaparabrisas. 65
 - Sensor de lluvia (si así está equipado)..... 66
 - Limpiador/Lavador trasero 67
- CONTROL DE CLIMA..... 67
 - Descripción y funciones del control automático de clima..... 67
 - Control automático de temperatura (ATC, si así está equipado)..... 70
 - Comandos de voz del clima 71
 - Consejos de operación 71
- EQUIPAMIENTO INTERIOR..... 72
 - Almacenamiento..... 72
 - Consola central..... 72
 - Control de USB (si así está equipado)..... 73
 - Tomas de corriente (si así está equipado)..... 74
 - Superficie de carga inalámbrica (si así está equipado)..... 75
- VENTANAS 76
 - Ventanas eléctricas..... 76
 - Características de ventanas automáticas 77
- Inicialización del sistema de ventanas 77
- Botón de bloqueo de las ventanas 77
- Ruido de viento..... 77
- TOLDO SOLAR ELÉCTRICO (SI ASÍ ESTÁ EQUIPADO) 77
 - Apertura y Cierre del toldo solar 78
 - Apertura y Cierre de la sombra .. 79
 - Protección contra obstrucción... 79
 - Dispositivo antipellizco..... 79
 - Procedimiento de Re-inicialización 79
 - Mantenimiento del toldo solar... 80
- COFRE DEL MOTOR..... 80
 - Apertura..... 80
 - Cierre 80
- COMPUERTA TRASERA 81
 - Desbloqueo/Apertura de la compuerta 81
 - Bloqueo/Cierre de la compuerta 81
 - Compuerta trasera eléctrica (si así está equipado) 82
 - Ajuste de la altura de apertura de la compuerta levadiza..... 84
- Operación manos libres de la compuerta trasera (si así está equipado)..... 84
- Características del área de carga 85
- **TABLERO DE INSTRUMENTOS 87**
- MÓDULO DE INSTRUMENTOS..... 88
 - Descripción del módulo de instrumentos 88
 - Descripción del módulo de instrumentos 88
- PANTALLA DEL MÓDULO DE INSTRUMENTOS..... 89
 - Ubicación de la pantalla del módulo de instrumentos y controles..... 89
 - Deténgase de forma segura y abandone el vehículo lo más pronto posible 92
 - Modo eléctrico temporalmente no disponible 92
 - Indicador de cambio de velocidad (GSI, si así está equipado)..... 94
 - Elementos del menú de la pantalla del módulo de instrumentos..... 95
 - Mensaje del Ahorrador de batería/ Modo de ahorro de batería - Acciones de reducción de carga eléctrica (si así está equipado)..... 97
- LUCES DE ADVERTENCIAS Y MENSA-



JES.....	98	-22°F).....	115	• SELECTOR ALFA DNA (SI ASÍ ESTÁ EQUIPADO).....	129
- Luces de advertencia de color rojo	98	- Arranque después de estacionamiento prolongado.....	115	- Sistema ALFA DNA (sistema de control dinámico del vehículo)	129
- Luces de advertencia de color amarillo.....	102	- Después del arranque.....	115	- Modalidad de conducción.....	129
- Luces indicadoras de color amarillo.....	106	- Si el motor no arranca.....	115	• SELECTOR ALFA DNA HIBRIDO (SI ASÍ ESTÁ EQUIPADO).....	130
- Luces indicadoras de color verde.....	107	- Apagado del motor.....	116	- Sistema ALFA DNA (sistema de control dinámico del vehículo)	130
- Luces indicadoras de color blanco.....	108	• PROCEDIMIENTOS DE ARRANQUE - HÍBRIDO.....	116	- Modalidad de conducción.....	130
- Luces indicadoras de color azul.....	108	- Arranque normal.....	117	• ALFA ACTIVE SUSPENSION (AAS) (SI ASÍ ESTÁ EQUIPADO).....	131
- Luz indicadora gris.....	108	- Después del arranque.....	117	• SISTEMA START&STOP.....	131
• SISTEMA DE DIAGNÓSTICO A BORDO - OBD II.....	108	- Para apagar el motor usando el interruptor de ignición.....	117	- Modo de paro automático (Autostop).....	132
- Seguridad cibernética del sistema de diagnóstico a bordo (OBD II).....	109	• RECOMENDACIONES PARA EL ASENTAMIENTO DEL MOTOR.....	118	- Posibles razones de ausencia de apagado automático del motor (Autostop).....	132
• INSPECCIÓN DE EMISIONES Y PROGRAMAS DE MANTENIMIENTO.....	109	• FRENO DE ESTACIONAMIENTO.....	118	- Arrancar el motor mientras se encuentra en modo de apagado automático (Autostop).....	133
■ ARRANQUE Y OPERACIÓN	111	- FRENO DE ESTACIONAMIENTO ELÉCTRICO (EPB).....	118	- Para desactivar el sistema de Paro/Arranque del motor manualmente.....	133
• ARRANQUE DEL MOTOR A GASOLINA.....	114	• TRANSMISIÓN AUTOMÁTICA.....	122	- Para activar el sistema de Paro/Arranque del motor manualmente.....	133
- Arranque normal.....	114	- Interbloqueo de la ignición.....	123	- Falla del sistema.....	133
- Operación en climas extremadamente fríos (por debajo de -30°C o		- Sistema de interbloqueo del freno y selector de la transmisión (BTSI).....	123		
		- Transmisión automática de 6 o 9 velocidades.....	123		
		• TRACCIÓN EN TODAS LAS RUEDAS (AWD, SI ASÍ ESTÁ EQUIPADO)..	128		
		• DIRECCIÓN ASISTIDA.....	128		



ÍNDICE GENERAL

- LIMITADOR ACTIVO DE VELOCIDAD (SI ASÍ ESTÁ EQUIPADO)..... 133
 - Activación..... 134
 - Excediendo la velocidad establecida..... 134
 - Desactivación..... 134
- ASISTENCIA DE VELOCIDAD INTELIGENTE (ISA, SI ASÍ ESTÁ EQUIPADO)..... 135
 - Activación..... 135
 - Modos de captura de señalizaciones..... 135
 - Excediendo la velocidad ajustada..... 135
 - Desactivación..... 136
- SISTEMAS DE CONTROL ELECTRÓNICO DE VELOCIDAD (SI ASÍ ESTÁ EQUIPADO)..... 136
 - Control de cruceo adaptativo (ACC, si así está equipado)..... 136
- RECONOCIMIENTO DE SEÑALES DE TRÁNSITO (SI ASÍ ESTÁ EQUIPADO)..... 143
 - Activación/Desactivación..... 143
 - Modos de asistencia para señales de tránsito..... 143
 - Indicadores en pantalla..... 143
- CONTROL DE VELOCIDAD ADAPTATIVO INTELIGENTE (IACC, SI ASÍ ESTÁ EQUIPADO)..... 144
 - Activación/Desactivación..... 144
- SISTEMA DE ASISTENCIA ACTIVA DE CONDUCCIÓN (SI ASÍ ESTÁ EQUIPADO)..... 145
 - Operación..... 145
 - Encendiendo o apagando el sistema de asistencia activa de conducción..... 146
 - Indicadores en pantalla..... 147
 - Maniobra de riesgo mínimo..... 148
 - Estado del sistema..... 148
 - Limitaciones y operación del sistema..... 148
- SISTEMA DE ASISTENCIA DE ESTACIONAMIENTO DELANTERO/TRASERO PARKSENSE (SI ASÍ ESTÁ EQUIPADO)..... 149
 - Sensores del sistema ParkSense®..... 149
 - Pantalla de advertencia del sistema ParkSense..... 150
 - Pantalla del sistema ParkSense..... 150
 - Habilitación y deshabilitación del sistema ParkSense..... 150
 - Servicio al sistema de ayuda para estacionarse ParkSense®..... 151
- Limpieza del sistema ParkSense..... 151
- Precauciones al usar el sistema ParkSense®..... 151
- SISTEMA DE ADVERTENCIA DE DISTANCIA LATERAL (SDW).... 152
- SISTEMA DE ASISTENCIA ACTIVA PARA ESTACIONARSE PARKSENSE (SI ASÍ ESTÁ EQUIPADO)..... 154
 - Activación y desactivación del sistema de asistencia activa para estacionarse ParkSense®..... 154
 - Operación de asistencia activa en lugar de estacionamiento perpendicular/paralelo..... 155
 - Saliendo del lugar de estacionamiento..... 158
- LANESENSE - ALERTA DE SALIDA DE CARRIL (SI ASÍ ESTÁ EQUIPADO)..... 159
 - Operación del sistema..... 159
 - Encendiendo o apagando del LaneSense..... 160
 - Pantalla de advertencia de LaneSense..... 160
 - Cambio del estado del LaneSense..... 161
- CÁMARA TRASERA DE REVERSA



PARKVIEW® (SI ASÍ ESTÁ EQUIPADO).....	162	-	Conducción en superficies resbaladizas.....	174	-	Sistema electrónico de control de los frenos (EBC).....	200	
• SISTEMA DE CÁMARA DE VISTA ENVOLVENTE (SI ASÍ ESTÁ EQUIPADO).....	163	■	MULTIMEDIA.....	177	•	SISTEMAS DE CONDUCCIÓN AUXILIAR.....	205	
• REABASTECIMIENTO DE COMBUSTIBLE.....	165	•	SISTEMAS UCONNECT.....	178	-	Monitoreo de puntos ciegos (BSM) (si así está equipado).....	205	
• REABASTECIMIENTO DE COMBUSTIBLE — HÍBRIDO.....	166	•	SEGURIDAD CIBERNÉTICA.....	178	-	Advertencia de colisión delantera con mitigación (FCW) (si así está equipado).....	208	
• CARGA DEL VEHÍCULO.....	168	-	Funciones programables por el usuario.....	178	-	Sistema de monitoreo de presión de las llantas (TPMS).....	211	
-	Etiqueta de certificación.....	168	•	CONTROLES DE AUDIO EN EL VOLANTE (SI ASÍ ESTÁ EQUIPADO).....	194	•	SISTEMAS DE PROTECCIÓN PARA LOS OCUPANTES.....	215
•	ARRASTRE DE REMOLQUE.....	169	-	Control giratorio/perilla del volante.....	194	-	Características de los sistemas de protección a los ocupantes.....	215
-	Definiciones comunes de arrastre.....	169	-	Controles en el túnel de transmisión.....	194	-	Precauciones importantes de seguridad.....	215
-	Pesos del remolque (clasificaciones máximas de peso del remolque).....	171	•	MY CAR.....	195	-	Sistemas de cinturones de seguridad.....	215
-	Peso del remolque y de la flecha de conexión del remolque.....	171	•	PÁGINAS DE DESEMPEÑO.....	195	-	Sistema de protección complementario (SRS).....	223
-	Requerimientos de arrastre.....	171	-	Medidores técnicos.....	196	-	Sistemas de protección para niños.....	236
-	Consejos de arrastre.....	174	-	Historial de consumo.....	196	-	Sistema de anclaje de asientos para niños (LATCH).....	239
•	ARRASTRE RECREATIVO (CASA RODANTE, ETC.).....	174	-	Medidores de accesorios.....	196	•	CONSEJOS DE SEGURIDAD.....	246
-	Arrastre de este vehículo detrás de otro vehículo.....	174	■	FUNCIONAMIENTO DEL RADIO Y TELÉFONOS CELULARES.....	196	-	Transportando pasajeros.....	246
-	Arrastre recreativo.....	174	•	SEGURIDAD.....	198	-	Transporte de mascotas.....	246
•	CONSEJOS DE CONDUCCIÓN.....	174	•	CARACTERÍSTICAS DE SEGURIDAD.....	199	-		
			-	Sistema de frenos antibloqueo (ABS).....	199			



- Vehículos Conectados 246
- Revisiones de seguridad que debe verificar dentro del vehículo..... 246
- Revisiones de seguridad que debe realizar periódicamente en el exterior del vehículo 248
- Gases de escape 248
- Advertencias de Monóxido de Carbono..... 249
- **EN CASO DE EMERGENCIA 250**
 - LUCES DE EMERGENCIA..... 251
 - SISTEMA DE LLAMADA DE EMERGENCIA (SOS, SI ASÍ ESTÁ EQUIPADO) 251
 - USO DEL GATO Y CAMBIO DE LLANTAS (SI ASÍ ESTÁ EQUIPADO)..... 254
 - Preparación para usar el gato .. 255
 - Ubicación del gato, herramientas y llanta de refacción (si así está equipado)..... 255
 - Instrucciones para usar el gato 256
 - KIT DE REPARACIÓN DE LLANTA (SI ASÍ ESTÁ EQUIPADO)..... 258
 - Descripción..... 258
 - Procedimiento de inflado..... 259
 - Verificando y restableciendo la presión de llanta..... 261

- Reemplazo del cartucho de sellador 261
- ARRANQUE CON CABLES PASACORRIENTE (MODELOS DE GASOLINA)..... 261
 - Preparación para el arranque con cables pasacorriente..... 262
 - Procedimiento de arranque con cables pasacorriente (modelos de gasolina)..... 262
- ARRANQUE CON CABLES PASACORRIENTE (MODELOS HÍBRIDOS)..... 263
 - Preparación para el arranque con cables pasacorriente (modelos híbridos)..... 264
 - Procedimiento de arranque con cables pasacorriente (modelos híbridos)..... 265
- LLENADO DE EMERGENCIA..... 266
- SI EL MOTOR SE SOBRECALIENTA 267
- LIBERACIÓN MANUAL DE LA POSICIÓN DE ESTACIONAMIENTO (P) 268
- LIBERAR UN VEHÍCULO ATASCADO 268
- REMOLQUE DE UN VEHÍCULO DESCOMPUESTO..... 269

ÍNDICE GENERAL

- Remolque sin el transmisor 270
- Vehículos con tracción en las cuatro ruedas 270
- Argolla de remolque del vehículo (si así está equipado)..... 271
- SISTEMA DE RESPUESTA CONTRA ACCIDENTES MEJORADO (EARS) 272
- GRABADOR DE DATOS (EDR)..... 272
- **MANTENIMIENTO..... 273**
 - MANTENIMIENTO PROGRAMADO 274
 - Revisiones periódicas..... 274
 - Uso severo del vehículo..... 274
 - COMPARTIMENTO DEL MOTOR..... 275
 - Motor 1.3L Híbrido (si así está equipado)..... 275
 - Motor 2.0L (si así está equipado) 276
 - Verificación del nivel de aceite del motor 277
 - Agregar líquido lavador 277
 - Batería libre de mantenimiento 278
 - Lavado a presión..... 278
 - SERVICIO DEL DISTRIBUIDOR AUTORIZADO..... 278



- Aceite del motor 279
- Filtro de aceite del motor 279
- Filtro de aire del motor 279
- Mantenimiento del aire acondicionado 281
- Lubricación de la carrocería 281
- Hojas del limpiaparabrisas 282
- Sistema de escape 284
- Sistema de enfriamiento 285
- Sistema de frenos 288
- Transmisión automática 289
- FUSIBLES 290
 - Información general 290
 - Centro de distribución de energía/ Fusibles y relevadores 291
- REEMPLAZO DE LUCES 297
 - Focos de reemplazo, nombres y números de parte 297
- LLANTAS 297
 - Información de seguridad de la llanta 297
 - Número de identificación de la llanta (TIN) 299
 - Terminología de llantas y definiciones 300
- Llantas – Información general . 302
- Reemplazo de las llantas 305
- Tipos de llantas 306
- Llantas para verano o para tres estaciones (si así está equipado) 306
- Llantas de refacción (si así está equipado) 307
- Recomendaciones sobre la rotación de los neumáticos 308
- GRADOS UNIFORMES DE CALIDAD DE LAS LLANTAS 309
 - Desgaste 309
 - Grados de tracción 309
 - Grados de temperatura 309
- ALMACENAMIENTO DEL VEHÍCULO 310
- ALMACENAMIENTO DEL VEHÍCULO (HÍBRIDO) 310
- CARROCERÍA 311
 - Protección de la carrocería y la pintura contra la corrosión 311
 - Mantenimiento de carrocería y parte inferior 311
 - Preservando carrocería 312
- INTERIORES 313
 - Asientos y piezas tapizadas 313
- Procedimiento de limpieza de telas repelentes de manchas (si así está equipado) 313
- Mantenimiento del cinturón de seguridad 313
- Piezas plásticas y pintadas 313
- Limpieza de la tapicería de piel 314
- Superficies de cristal 314
- **ESPECIFICACIONES TÉCNICAS 315**
- DATOS DE IDENTIFICACIÓN 316
 - Número de Identificación Vehicular (VIN) 316
- SISTEMA DE FRENOS 316
- ESPECIFICACIONES DE APRIETE Y LLANTAS 316
- Especificaciones de torque 316
- REQUERIMIENTOS DE COMBUSTIBLE 317
 - Motor Híbrido 1.3L 317
 - Motor 2.0L 317
 - Gasolina reformulada (en regiones donde aplique) 317
 - Gasolina/mezclas oxigenadas (en regiones donde aplique) 318
 - Uso de E-85 en vehículos sin opción de combustible flexible (en



- regiones donde aplique)..... 318
 - Modificaciones del sistema de combustible para CNG y LP 318
 - MMT en la gasolina (en regiones donde aplique) 318
 - Materiales adicionados al combustible (en regiones donde aplique) 318
 - Precauciones del sistema de combustible..... 319
- CAPACIDAD DE LÍQUIDOS 319
- LÍQUIDOS, LUBRICANTES Y PARTES GENUINAS 320
 - Motor..... 320
 - Chasis..... 320
- **ÍNDICE GENERAL..... 321**