

# WRANGLER 2024



## MANUAL DEL PROPIETARIO



**GUÍA RÁPIDA DE ADVERTENCIAS Y PRECAUCIONES LÉALA ANTES DE OPERAR SU VEHÍCULO**

**ÉSTAS SON SÓLO ALGUNAS DE LAS PRECAUCIONES QUE DEBE DE OBSERVAR PARA LA OPERACIÓN SEGURA DE SU VEHÍCULO, LEA SU MANUAL DE PROPIETARIO**

**SIEMPRE UTILICE SU CINTURÓN DE SEGURIDAD**

**AÚN SI SU VEHÍCULO ESTÁ EQUIPADO CON BOLSAS DE AIRE ES IMPRESCINDIBLE EL USO DEL CINTURÓN DE SEGURIDAD PARA TODOS LOS OCUPANTES DEL VEHÍCULO.**

**COMPUERTA TRASERA (SI ASÍ ESTÁ EQUIPADO)**

**LOS GASES DE ESCAPE PUEDEN INTRODUCIRSE AL COMPARTIMIENTO DE PASAJEROS CUANDO EL CRISTAL DE LA COMPUERTA TRASERA O LA COMPUERTA DEL VEHÍCULO ESTÉN ABIERTAS. LOS GASES DE ESCAPE PUEDEN CAUSAR GRAVES LESIONES O LA MUERTE, MANTENGA EL CRISTAL Y LA COMPUERTA CERRADOS CUANDO EL MOTOR ESTÉ ENCENDIDO.**

**SISTEMA DE ENFRIAMIENTO**

**LOS VENTILADORES PUEDEN FUNCIONAR EN CUALQUIER MOMENTO, NO ACERQUE LAS MANOS.**



**NO MEZCLE DIFERENTES TIPOS DE ANTICONGELANTE, MANTENGA EL NIVEL DEL ANTICONGELANTE DEL MOTOR ENTRE LAS MARCAS DE MÁXIMO Y MÍNIMO DEL TANQUE RECUPERADOR, SÓLO UTILICE ANTICONGELANTE MOPAR**

**USO DEL GATO (SI ASÍ ESTÁ EQUIPADO)**

**USE EL GATO SOLAMENTE PARA CAMBIAR LA RUEDA DEL VEHÍCULO, NUNCA TRABAJE O ENCIENDA EL VEHÍCULO CUANDO ESTÉ SOPORTADO POR EL GATO.**

**BATERÍA**

**SU BATERÍA NO REQUIERE MANTENIMIENTO DE NINGÚN TIPO, SIN EMBARGO SI REQUIRIERA TRABAJAR CON ELLA RECUERDE QUE CONTIENE GASES EXPLOSIVOS QUE PUDIERAN DAÑAR SUS OJOS, CAUSARLE CEGUERA O DAÑAR GRAVEMENTE SU PIEL.**

**¡PELIGRO!**



**¡GASES EXPLOSIVOS! PROTEJA SUS OJOS. CIGARROS, FLAMAS O CHISPAS PUEDEN CAUSAR QUE LA BATERÍA EXPLOTE. NO PERFORE NI ABRA LA BATERÍA**



**EN CASO DE CONTACTO CON LOS GASES O EL ÁCIDO DE LA BATERÍA, LAVÉ CON ABUNDANTE AGUA Y ENSEGUIDA ACUDA AL MÉDICO.**

**LLAVES**

**GOLPES EXCESIVOS, AVENTARLAS DE LAS ALTURAS, PRESIÓN EXCESIVA EN LA PARTE PLÁSTICA U OTROS MALOS MANEJOS, PUEDEN DAÑAR EL CIRCUITO Y OCASIONAR LA INMOVILIZACIÓN DE SU VEHÍCULO**

## INFORMACIÓN IMPORTANTE

### INFORMACIÓN

Este manual ilustra y describe las características de operación de los equipos tanto estándar como opcionales en el vehículo. Dependiendo de la versión y modelo que usted haya adquirido, su vehículo podría o no contar con alguna(s) de las características que se describen en este manual.

Asimismo, este manual podría describir características y/o equipos que ya no están disponibles y/o que no fueron ordenados para su vehículo. Si tiene alguna duda o comentario al respecto no dude en contactar a cualquier distribuidor autorizado, o a nuestro CENTRO DE ATENCIÓN A CLIENTES en los teléfonos 5081-7568 de la Ciudad de México y Zona Metropolitana, o al (800) 505-1300 (LADA sin costo) para el interior de la República.

Stellantis México, S.A. de C.V. Se reserva el derecho de hacer cambios en el diseño y especificaciones, y/o de hacer adiciones o mejoras a sus productos sin tener obligación de implementarlos a productos previamente fabricados.

Stellantis México hace de su conocimiento que este vehículo cuenta con cristales tintados de origen.

### ¡ADVERTENCIA SOBRE EL CONSUMO DEL ALCOHOL!

Un conductor ebrio es quien con más frecuencia ocasiona accidentes. Sus habilidades como conductor pueden ser gravemente afectadas por los niveles del alcohol en la sangre. Su vista puede engañarlo, sus reflejos disminuyen y su juicio puede no ser el correcto.

**No conduzca después de haber consumido bebidas alcohólicas.**

#### *Información General*

La siguiente declaración se aplica a todos los dispositivos de radio frecuencia (RF) equipados en este vehículo:

La operación de este equipo está sujeta a las siguientes dos condiciones:

1. Es posible que este equipo o dispositivo no cause interferencia perjudicial y
2. Este equipo o dispositivo debe aceptar cualquier interferencia, incluyendo la que pueda causar su operación no deseada.

**NOTA: Cambios o modificaciones no aprobados expresamente por la parte responsable del cumplimiento podrían anular la autoridad del usuario para operar el equipo.**

Descripción de característica	Identificación de certificado
Llave Transmisor	RLVAUWUI7-0750

# ¡Cuida tu garantía!



**En caso de algún percance exige a tu compañía de seguros que tu unidad sea reparada en un Distribuidor autorizado con partes originales Mopar y de esta manera no perderás la garantía de tu vehículo.**



**Jeep**



**DODGE**



**Jeep**

## TABLA DE CAPÍTULOS

	<b>SECCIÓN</b>	<b>PÁGINA</b>
1	INTRODUCCIÓN.....	5
2	CARACTERÍSTICAS DE SU VEHÍCULO.....	10
3	TABLERO DE INSTRUMENTOS.....	191
4	ARRANQUE Y OPERACIÓN.....	231
5	MULTIMEDIA .....	344
6	SEGURIDAD .....	410
7	QUÉ HACER EN CASO DE EMERGENCIA .....	492
8	MANTENIMIENTO .....	517
9	ESPECIFICACIONES TÉCNICAS.....	598
10	ÍNDICE GENERAL.....	608

# INTRODUCCIÓN

## CONTENIDO

■ BIENVENIDA .....	6
■ CÓMO USAR ESTE MANUAL .....	7
• Símbolos clave .....	7
• Información esencial .....	7
• Símbolos .....	7
■ ADVERTENCIA DE VOLCADURA.....	9
■ PRECAUCIONES Y ADVERTENCIAS.....	9
■ MODIFICACIONES Y ALTERACIONES A SU VEHÍCULO.....	9

## BIENVENIDA

Le felicitamos por haber elegido su nuevo vehículo. Le aseguramos que representa una manufactura de precisión, un estilo distinguido y de alta calidad, elementos esenciales que ya son tradición en nuestros vehículos.

Este es un vehículo utilitario especializado, diseñado para ser conducido en carretera y fuera de ella, con él puede visitar lugares y realizar actividades que no podría realizar con los vehículos de pasajeros convencionales. Este vehículo se maneja y maniobra de manera diferente a muchos vehículos de pasajeros, tanto en carretera como fuera de ella, así que tómese su tiempo para familiarizarse con él.

**El vehículo utilitario con tracción en dos ruedas fue diseñado sólo para manejarse en carretera. No está diseñado para conducirse fuera de carretera ni para utilizarse en otras condiciones extremas, las cuales son adecuadas para vehículos con tracción en las cuatro ruedas.**

Antes de conducir este vehículo, lea el Manual del Propietario. Familiarícese con todos sus controles, especialmente con los que se utilizan para el frenado, la dirección, la transmisión y los cambios de la caja de transferencia. Aprenda cómo se maneja su vehículo sobre diferentes superficies del camino. Sus habilidades de conducción mejorarán con la práctica. Cuando opere el vehículo o conduzca fuera de carretera, no lo sobrecargue ni espere que vaya en contra de las leyes naturales de la física. Respete siempre los reglamentos federales, estatales, provinciales y locales del lugar en el que conduzca. Al igual que con otros vehículos de este tipo, no manejarlo correctamente puede ocasionar la pérdida de control o un accidente. Para mayor información, refiérase al apartado “Consejos de conducción en carretera y fuera de carretera” en la sección “Arranque y funcionamiento”.

Este manual de propietario se ha elaborado con el apoyo de ingenieros y especialistas en servicio para brindarle información respecto a la operación y el mantenimiento de su vehículo. Se complementa con un folleto con información de garantía y diversos documentos dirigidos al cliente. Se le recomienda leer cuidadosamente estas publicaciones. El seguimiento de las instrucciones y recomendaciones en este manual le ayudará a disfrutar una operación segura de su vehículo.

Este Manual del propietario describe todas las versiones de este vehículo. Las opciones y equipamiento dedicados a mercados o versiones específicas no están expresamente indicadas en el texto. Por lo tanto, sólo debe considerar la información relacionada con el nivel de equipamiento, motor y versión que usted adquirió. Cualquier contenido introducido en el manual del propietario que puede o no ser aplicable a su vehículo se identificará con las palabras “Si así está equipado”. Toda la información contenida en esta publicación está dirigida para ayudarle a usar su vehículo de la mejor forma posible. Stellantis se enfoca en la mejora constante de los vehículos que produce. Por esta razón, se reserva el derecho para realizar cambios en el modelo descrito por razones técnicas y/o comerciales. Para más información, contacte a su Distribuidor Autorizado.

Si así aplica, consulte las publicaciones complementarias incluidas en su manual del propietario digital para más información.

Cuando necesite servicio, recuerde que su distribuidor autorizado conoce mejor su vehículo, tiene técnicos entrenados en la fábrica y cuenta con partes genuinas Mopar® y además le interesa servirle a su entera satisfacción.

## CÓMO USAR ESTE MANUAL

### Símbolos clave

¡ADVERTENCIA!	Indica una situación potencialmente peligrosa, que de no evitarse, puede resultar en lesiones serias o muerte.
¡PRECAUCIÓN!	Una práctica insegura que puede resultar en lesiones personales o daño al vehículo.
NOTA:	Una sugerencia que mejorará la instalación, operación y confiabilidad. De no seguirla, podría provocar daños.
Consejo:	Ideas generales/soluciones/sugerencias para un fácil manejo del producto o funcionalidad.

### Información esencial

Consulte la tabla de contenido para determinar qué sección tiene la información que usted requiere.

Como las especificaciones de su vehículo dependen del orden del equipamiento, algunas descripciones e ilustraciones podrían ser diferentes a las del equipamiento de su vehículo.

El índice detallado al final de este manual, contiene una lista completa de todos los temas.

### Símbolos

Consulte la tabla siguiente para una descripción de los símbolos que pueden existir en su vehículo.

Algunos componentes del vehículo tienen etiquetas de colores cuyos símbolos indican las precauciones que deben observarse al usar este componente. Consulte “Luces de advertencia y mensajes” en “Tablero de instrumentos” para obtener más información sobre los símbolos usados en su vehículo.



AGUA EN EL COMBUSTIBLE	LIMPIADOR TRASERO	LIMPIADOR INTERMITENTE DEL PARABRISAS	FALLA DE UN FOCO EXTERIOR	LUCES ALTAS	SEÑALES DIRECCIONALES
COMBUSTIBLE	LIMPIADOR TRASERO CON INTERMITENCIA	LAVAPARABRISAS	INTERRUPTOR DE LUCES	LUCES BAJAS	ACTIVACIÓN DE LA LLAVE (TOMA DE CORRIENTE)
LADO DE CARGA DE COMBUSTIBLE	LAVADOR DE VENTANA	NIVEL DE LÍQUIDO DEL LAVADOR DEL PARABRISAS	LUZ DE TOLDO	FAROS DE NIEBLA DELANTEROS	LIBERADOR DEL COFRE
ACEITE DE MOTOR	DESEMPAÑADOR TRASERO	PARABRISAS CON CALEFACCIÓN ELÉCTRICA	LUCES DE ESTACIONAMIENTO	FAROS DE NIEBLA TRASEROS	LIBERADOR COMPLETA LEVADIZA Y COMPUERTA ABIERTA
CARGA DE LA BATERÍA	ESPEJO CON CALEFACCIÓN	DESEMPAÑADOR DEL PARABRISAS	ILUMINACIÓN DEL PANEL DE INSTRUMENTOS	CINTURÓN DE SEGURIDAD	PUERTA DESLIZANTE
PRECALENTADOR	LÍQUIDO DE LA DIRECCIÓN HIDRÁULICA	LIMPIADOR Y LAVADOR DEL PARABRISAS	BOLSA DE AIRE LATERAL	BOLSA DE AIRE	PUERTA DESLIZANTE
LUZ DE MAL FUNCIONAMIENTO DEL MOTOR	TEMPERATURA DE ACEITE DE LA TRANSMISIÓN	TEMPERATURA DEL REFRIGERANTE DEL MOTOR	SRS AIRBAG SISTEMA DE PROTECCIÓN SUPLEMENTARIA	BOLSA DE AIRE DE PASAJERO DESACTIVADA	PUERTA ENTREABIERTA
SALIDA SUPERIOR DE AIRE	CALEFACCIÓN DEL ASIENTO BAJA	SEGURO DE PUERTA	PEDALES AJUSTABLES	CONTROL ELECTRÓNICO DE VELOCIDAD	PROGRAMA ELECTRÓNICO DE ESTABILIDAD/ SISTEMA DE ASISTENCIA DE FRENSOS
SALIDA SUPERIOR E INFERIOR DE AIRE	CALEFACCIÓN DEL ASIENTO ALTA	ELEVADOR DE VENTANA	MONITOR DE PRESIÓN DE INFLADO	CONTROL DE DESCENSO EN COLINAS	ADVERTENCIA SISTEMA DE FRENSOS/FRENO DE ESTACIONAMIENTO
SALIDA INFERIOR DE AIRE	RECIRCULACIÓN	ELEVADOR 4 VENTANAS	CONTROL DE ESTABILIDAD ELECTRÓNICO	SISTEMA DE TRACCIÓN EN TODAS LAS RUEDAS	FALLA DEL SISTEMA DE FRENSOS ANTIBLOQUEO
SALIDA DE AIRE DE DESEMPAÑANTE E INFERIOR	VENTILADOR	SEGURO DE VENTANA	CONTROL ELECTRÓNICO DE GARGANTA	SISTEMA DE TRACCIÓN EN LAS CUATRO RUEDAS	ADVERTENCIA SISTEMA DE FRENSOS/FRENO DE ESTACIONAMIENTO
APERTURA DE CAJUELA	ACONDICIONADO	ANCLAJE PARA ASIENTO DE NIÑOS	BOTÓN DE RECONOCIMIENTO DE VOZ	ADVERTENCIA	ARRASTRE-REMOLQUE
MANEJA LIBERADORA DE EMERGENCIA	ENCENDEDOR	ANCLAJE INFERIOR Y ATADURA PARA NIÑOS (SEGURO)	BOTÓN UCONNECT	DESTELLADOR DE EMERGENCIA	TRACCIÓN BAJA EN LAS 4 RUEDAS
TOLDO ABAJO	TOLDO ARRIBA	CLAXON	CONSULTE EL MANUAL DEL PROPIETARIO	AIRE ACONDICIONADO	CONTROL DE ESTABILIDAD ELECTRÓNICO APAGADO

010533317

## ADVERTENCIA DE VOLCADURA

Los vehículos utilitarios tienen un rango de volcaduras significativamente más alto que otro tipo de vehículos. Este vehículo tiene un mayor claro al piso y un centro de gravedad más alto que muchos automóviles de pasajeros. Es capaz de desempeñarse mejor en una amplia variedad de condiciones a campo traviesa. Si se conducen de manera peligrosa, todos los vehículos pueden salirse de control. Debido a que el centro de gravedad es más alto, este vehículo se puede volcar si se pierde el control del mismo.

No haga virajes agudos, maniobras abruptas u otras acciones de conducción peligrosas que puedan ocasionar la pérdida de control del vehículo. No operar el vehículo de manera segura puede ocasionar un accidente, la volcadura del vehículo y lesiones graves o fatales. Conduzca con cuidado.

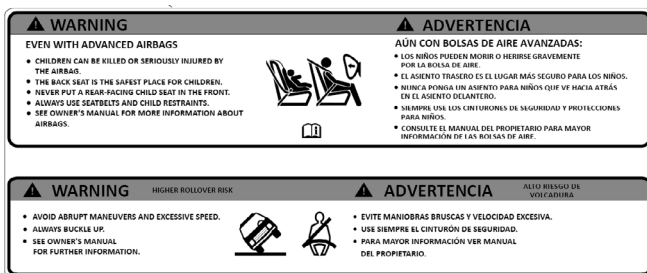

Etiqueta de advertencia de volcadura

El no usar los cinturones de seguridad del conductor y pasajeros es una de las causas principales de lesiones graves o la muerte. En una colisión en la que hay una volcadura, las personas que no lleven el cinturón de seguridad abrochado tienen muchas más probabilidades de morir que las personas que usan el cinturón de seguridad. Use siempre su cinturón de seguridad.

## PRECAUCIONES Y ADVERTENCIAS

Este manual contiene PRECAUCIONES y ADVERTENCIAS acerca de algunas operaciones que pudieran causar lesiones o accidentes, así como algunas operaciones que pudieran resultar en algún daño a su vehículo. Si usted no lee este manual completamente, se perderá información importante. Observe todas las precauciones y advertencias.

## MODIFICACIONES Y ALTERACIONES A SU VEHÍCULO

### ¡ADVERTENCIA!

Cualquier modificación o alteración que se haga a este vehículo puede afectar seriamente el buen estado de funcionamiento y la seguridad del mismo y puede ocasionar un accidente grave o fatal.

# CARACTERÍSTICAS DE SU VEHÍCULO

## CONTENIDO

■ <b>BATERÍA DE ALTO VOLTAJE</b> .....	<b>15</b>
• Condicionamiento de la batería.....	17
• Sistema de frenado regenerativo (RBS) .....	21
• Modo E-select .....	22
■ <b>OPERACIÓN DE CARGA DE ALTO VOLTAJE</b> .....	<b>23</b>
• Puerto de carga SAE J1772.....	23
• Carga de AC nivel 1 (120V, 12 Amp).....	23
• Carga de AC nivel 2 (240 V, 40 Amp).....	35
• Tiempos de carga.....	36
• Indicadores de carga del vehículo.....	37
• Páginas híbrido-eléctricas .....	39
■ <b>LLAVES</b> .....	<b>44</b>
■ <b>LLAVE SENTRY</b> .....	<b>48</b>
■ <b>INTERRUPTOR DE IGNICIÓN</b> .....	<b>49</b>
• Interruptor de ignición (Keyless Enter-N-Go™).....	49
• Interruptor de ignición (Keyless Enter-N-Go™, Únicamente PHEV)..	51
■ <b>ARRANQUE REMOTO (SI ASÍ ESTÁ EQUIPADO)</b> .....	<b>54</b>
• Cómo utilizar el arranque remoto .....	55
• Para salir de la modalidad de arranque remoto .....	56
• Activación del desempañador delantero con arranque remoto (si así está equipado) .....	56
• Sistemas de comodidad de arranque remoto (si así está equipado) .	57
• Activación remota del limpiaparabrisas (si así está equipado) .....	57
• Mensajes de cancelación del arranque remoto (si así está equipado) .....	58
■ <b>ARRANQUE REMOTO (ÚNICAMENTE PHEV, SI ESTÁ EQUIPADO)</b> .....	<b>58</b>
• Cómo usar el arranque remoto .....	58
• Cómo usar el arranque remoto .....	58
• Para ingresar al modo de arranque remoto .....	59
• Para salir del modo de arranque remoto sin conducir el vehículo .....	59
■ <b>ALARMA DE SEGURIDAD DEL VEHÍCULO (SI ASÍ ESTÁ EQUIPADO)</b> .....	<b>60</b>

• Para armar el sistema .....	60
• Para desarmar el sistema .....	60
• Rearmado del sistema .....	61
• Anulación del sistema manual de seguridad .....	61
■ <b>PUERTAS</b> .....	<b>61</b>
• Seguros manuales de las puertas .....	61
• Seguros de puerta eléctricos (si así está equipado) .....	62
• Keyless Enter-N-Go™ Entrada Pasiva (si así está equipado) .....	63
• Bloqueo automático de puertas (si así está equipado) .....	66
• Seguros para protección de niños (Puertas traseras) .....	67
• Retiro de puertas delanteras .....	68
• Quitando las puertas traseras (modelos con 4 puertas) .....	73
• Kit de espejo sin puerta (si así está equipado) .....	75
• Instalación de espejo de media puerta (Sólo PHEV) .....	85
■ <b>VOLANTE</b> .....	<b>87</b>
• Columna de la dirección con ajuste de altura/telescópico .....	87
• Volante con calefacción (Si así está equipado) .....	87
■ <b>ASIENTOS</b> .....	<b>88</b>
• Ajuste eléctrico de asientos delanteros (si así está equipado) .....	88
• Ajuste manual de asientos delanteros (si así está equipado) .....	90
• Asiento delantero con acceso fácil (Modelos de 2 puertas) .....	92
• Ajuste manual de asientos traseros .....	93
• Asiento trasero plegable y retraible (modelos de dos puertas) .....	96
• Reposabrazos del asiento trasero (si está equipado) .....	97
• Desplegando el reposabrazos trasero (Sólo PHEV) .....	98
• Asientos con calefacción (si así está equipado) .....	98
• Cabeceras .....	99
■ <b>RECONOCIMIENTO DE VOZ UCONNECT (SI ASÍ ESTÁ EQUIPADO)</b> .....	<b>102</b>
• Introducción al reconocimiento de voz .....	102
• Comandos básicos de voz .....	103
• Inicio .....	103
■ <b>ESPEJOS</b> .....	<b>104</b>
• Espejo interior .....	104

• Espejo de atenuación automática (si está equipado).....	104
• Espejos de vanidad .....	105
• Espejos exteriores.....	105
• Espejos exteriores con señal de giro (si está equipado).....	106
• Espejos eléctricos (si está equipado).....	106
• Espejos con calefacción (si así está equipado) .....	106
■ <b>PORTERO ELÉCTRICO DE LA COCHERA (SI ASÍ ESTÁ EQUIPADO)</b> .....	<b>107</b>
• Antes de empezar la programación de HomeLink® .....	107
• Borrar todos los canales de HomeLink®.....	107
• Identificando si tiene un dispositivo de código cambiante o no cambiante .....	108
• Programación del HomeLink® para un portero eléctrico de cochera	108
• Programación del HomeLink® para dispositivos misceláneos.....	109
• Reprogramación de un sólo botón de HomeLink® (código cambiante) .....	110
• Seguridad .....	110
• Resolución de problemas.....	110
■ <b>LUCES EXTERIORES</b> .....	<b>111</b>
• Interruptor de los faros .....	111
• Luces de conducción diurna DRLs (si así está equipado) .....	111
• Interruptor de luces altas o bajas .....	112
• Luces altas automáticas (si así está equipado) .....	112
• Claxon óptico .....	112
• Faros automáticos (si así está equipado) .....	113
• Faros de niebla delanteros (si así está equipado) .....	113
• Luces direccionales.....	113
• Asistencia en el cambio de carril (si así está equipado) .....	113
■ <b>LUCES INTERIORES</b> .....	<b>114</b>
• Luces de cortesía/lectura .....	114
• Control de atenuación del tablero de instrumentos .....	114
■ <b>LIMPIADORES Y LAVADORES DEL PARABRISAS</b> .....	<b>115</b>
• Operación del limpiaparabrisas.....	115
• Limpiador/lavador de la ventana trasera (si así está equipado).....	116
■ <b>CONTROLES DE CLIMA</b> .....	<b>117</b>

• Control de clima automático descripciones y funciones.....	117
• Control automático de temperatura (ATC, Si así está equipado).....	121
• Reconocimiento de voz del clima.....	122
• Consejos de operación.....	122
■ <b>EQUIPAMIENTO INTERNO.....</b>	<b>123</b>
• Almacenamiento.....	123
• Portavasos iluminados (si así está equipado).....	125
• Controles USB/AUX (si así está equipado).....	125
• Enchufes de corriente eléctrica.....	127
• Inversor de corriente (si así está equipado).....	129
• Interruptores auxiliares (si así está equipado).....	129
■ <b>VENTANAS ELÉCTRICAS (SI ASÍ ESTÁ EQUIPADO).....</b>	<b>131</b>
• Característica de descenso automático.....	132
• Interruptor de bloqueo de ventanas (si así está equipado).....	132
• Ruido de viento.....	133
■ <b>TOLDOS WRANGLER (SI ASÍ ESTÁ EQUIPADO).....</b>	<b>133</b>
• Herramientas proporcionadas.....	133
• Levantamiento del toldo de lona.....	145
• Desmontaje del toldo de lona (Modelos de cuatro puertas).....	151
• Instalación de toldo de lona, Modelos de cuatro puertas.....	153
• Retiro de panel(es) frontal(es).....	155
• Bolsa de almacenamiento de paneles (si así está equipado).....	157
• Instalación panel(es) delantero(s).....	158
• Desmontaje del toldo rígido trasero.....	159
• Instalación del toldo rígido trasero.....	162
• Toldo de lona SUNRIDER® para el toldo rígido (si así está equipado) .....	162
• Toldo eléctrico deslizante (si así está equipado).....	165
■ <b>MARCO DE LA PUERTA.....</b>	<b>171</b>
• Desmontado del marco de la puerta.....	172
• Instalación del marco de la puerta (modelos de 4 puertas, si así está equipado).....	173
• Instalación del marco de la puerta (Modelos de 2 puertas, si así está equipado).....	175
■ <b>ABATIENDO EL PARABRISAS.....</b>	<b>175</b>

• Abatimiento del parabrisas.....	176
• Cubierta protectora del sensor ACC/FCW (si así está equipado)....	178
• Levantamiento del parabrisas .....	178
■ <b>COFRE</b> .....	<b>180</b>
• Para abrir el cofre.....	180
• Para cerrar el cofre.....	181
■ <b>COMPUERTA TRASERA</b> .....	<b>181</b>
• Características del área de carga .....	182
■ <b>CANASTILLA DE EQUIPAJE DEL TECHO (SI ASÍ ESTÁ EQUIPADO)</b> .....	<b>183</b>

## BATERÍA DE ALTO VOLTAJE

Su vehículo se encuentra equipado con una batería de alto voltaje de iones de litio que es utilizada para energizar los sistemas del tren de potencia eléctrico y el sistema eléctrico de 12 volts del vehículo.

La batería de alto voltaje se encuentra debajo del asiento trasero.

Las baterías de iones de litio brindan los siguientes beneficios:

- Las baterías de iones de litio son mucho más ligeras que otros tipos de baterías recargables del mismo tamaño.
- Las baterías de iones de litio mantienen su carga; solo pierden aproximadamente el tres por ciento de su carga por mes.
- Las baterías de iones de litio no tienen memoria, lo que significa que no tienen que ser descargadas por completo antes de recargarlas, como ocurre con otras baterías.
- Las baterías de iones de litio se pueden recargar y descargar miles de veces.

### Desconexión del servicio de batería de alto voltaje

La desconexión del servicio de la batería de alto voltaje está ubicada debajo del panel de acceso, debajo del asiento trasero del lado izquierdo. Solo un técnico de servicio calificado debe acceder a la desconexión del servicio de la batería de alto voltaje.

Si su vehículo requiere servicio de batería de alto voltaje, consulte a un Distribuidor Autorizado.

### ¡ADVERTENCIA!

- Nunca intente quitar la desconexión de la batería de alto voltaje. La desconexión del servicio de la batería de alto voltaje se usa cuando su vehículo requiere servicio por parte de un técnico calificado en un concesionario autorizado. El incumplimiento de esta advertencia puede provocar descargas eléctricas, emisiones tóxicas, incendios y otros peligros que pueden causar la muerte o lesiones graves, incluidas quemaduras graves, lesiones respiratorias y ceguera.
- La batería de alto voltaje y el alojamiento de la batería no tienen piezas a las que usted o un técnico no calificado puedan dar servicio. Bajo ninguna circunstancia usted o un técnico no calificado debe abrir, desarmar, penetrar o manipular la batería de alto voltaje, el alojamiento de la batería, sus cables o conectores. El daño a estos componentes puede provocar descargas eléctricas, emisiones tóxicas, incendios y otros peligros que pueden causar la muerte o lesiones graves, incluidas quemaduras graves, lesiones respiratorias y ceguera. Debe llevar el vehículo a un concesionario autorizado para dar atención a los componentes de alto voltaje de su vehículo.
- El sistema de alto voltaje puede estar caliente durante y después del arranque, y cuando el vehículo está apagado o cargando. Tenga cuidado tanto con el alto voltaje como con la alta temperatura. El no hacerlo puede resultar en quemaduras graves.



## Desecho de la batería de alto Voltaje

La batería de alto voltaje de su vehículo está diseñada para durar la vida útil de su vehículo. Acuda a su Distribuidor Autorizado para obtener información acerca del desecho de la batería si esta debe ser reemplazada.

### ¡ADVERTENCIA!

Su vehículo contiene una batería de iones de litio sellada. Si la batería es desechada incorrectamente, existe riesgo de descarga eléctrica y emisiones tóxicas que puede causar quemaduras severas, lesiones respiratorias, incendios, y otros peligros que resulten en lesiones severas o la muerte.

### Información general

El vehículo también está equipado con un sistema de gestión de batería sistema que está diseñado para:

- Asegurar una operación segura.
- Maximizar el rango de conducción.
- Maximizar la esperanza de vida de la batería de alto voltaje.

**NOTA:** Durante el encendido y apagado del vehículo, puede escuchar un sonido de “clics” dentro del vehículo. Cuando el vehículo se encuentra preparando para encenderse, los contactos de la batería de alto voltaje dentro de la batería se cierran para hacer que la energía almacenada dentro de la batería se encuentre disponible para el uso del vehículo. Después del apagado del vehículo los contactos se abren para aislar la batería de los otros sistemas. El sonido de “clics” es el sonido de los contactos cerrándose o abriéndose durante una operación normal.

### ¡ADVERTENCIA!

En un evento de colisión/choque:

- Si su vehículo aún puede ser conducido, salga de la carretera o camino, cuando sea seguro hacerlo, y coloque la transmisión en la posición de “P” (Estacionamiento), coloque el freno de estacionamiento y apague el vehículo.
- Tenga cuidado con cualquier parte o cable de alto voltaje expuesto. Para evitar descargas eléctricas que puedan resultar en lesiones graves o la muerte, nunca toque cables, conectores u otras partes de alto voltaje, como la unidad de inversión de corriente y la batería de iones de litio.
- Las fugas o daños a la batería de iones de litio pueden resultar en fuego y emisiones tóxicas que pueden causar quemaduras severas, lesiones respiratorias y otras lesiones graves o la muerte. Si usted descubre fugas, contacte inmediatamente con los servicios de emergencia. Ya que la fuga puede ser manganato de litio de la batería, nunca toque el fluido de la fuga dentro o fuera del vehículo. Si el fluido entra en contacto con su piel u ojos lave inmediatamente esas áreas con grandes de agua y obtenga atención médica inmediata para ayudar a evitar lesiones serias.

**¡ADVERTENCIA!**

- Si un incendio ocurre dentro de su vehículo, salga lo mas pronto posible. Solo use extinguidores de tipo ABC, BC o B, específicos para incendios eléctricos. Usando una pequeña cantidad de agua, o el extinguidor incorrecto puede resultar en lesiones graves o la muerte por cortocircuito.
- Si usted no es capaz de evaluar el estado de su vehículo de manera segura debido a los daños en su vehículo y no lo toque. Abandone el vehículo y contacte a servicios de emergencia. Notifique a los servicios de emergencia que se trata de un vehículo híbrido-eléctrico.
- En un accidente que requiera trabajo en la carrocería, acuda a un Distribuidor Autorizado.

**Condicionamiento de la batería**

En temperaturas extremas, altas o bajas, la batería de alto voltaje puede necesitar ser acondicionada y por lo tanto puede requerir que el vehículo sea conectado.

Si la temperatura ambiente es de  $-15^{\circ}\text{C}$  ( $5^{\circ}\text{F}$ ) o menos al apagar el vehículo, el módulo de instrumentos desplegará el siguiente mensaje “Conecte el vehículo para acondicionar la batería”.

Si la temperatura de la batería es inferior a  $-30^{\circ}\text{C}$  ( $-22^{\circ}\text{F}$ ) o  $55^{\circ}\text{C}$  ( $131^{\circ}\text{F}$ ) o superior, el vehículo NO arrancará:

- Si el vehículo está conectado con estas temperaturas en la batería, el módulo de instrumentos desplegará el mensaje “Por favor deje la llave en la posición En MARCHA (RUN) - Acondicionamiento de batería necesario”.
- Si el vehículo no está enchufado con estas temperaturas en la batería, el mensaje “Conecte el vehículo para acondicionar batería” se desplegará en la pantalla del módulo de instrumentos”.

**NOTA:**

- Cuando el mensaje “Por favor coloque la ignición en Arranque (RUN)-Acondicionamiento para la batería es necesario” es desplegado, mantenga el botón de ignición en la posición de Arrancar (RUN) para que la batería se recupere. Coloque el botón de ignición de nuevo en la posición de apagado (OFF) cuando el mensaje desaparezca y entonces arranque el vehículo. Cuando este mensaje es desplegado, no utilice ningún control de aire acondicionado.
- Bajo temperaturas altas o bajas, si el vehículo está conectado y la ignición está colocada en la posición de apagado (OFF), el vehículo puede “despertarse” para al pre-acondicionar la batería de alto voltaje para su uso.
- Es recomendable que el vehículo se encuentre conectado durante las noches cuando sea posible, para maximizar el rango eléctrico del vehículo.
- Es recomendable que la batería de alto voltaje no este expuesta directa-

mente a la luz del sol en ambientes de altas temperaturas mientras el vehículo esta apagado (OFF). Esto puede reducir la vida útil de la batería.

Los mensajes se desplegarán únicamente cuando la ignición se encuentre en la posición de Arranque (ON/RUN) y la batería de alto voltaje no esté lista para proporcionar energía para la propulsión. Los mensajes también se desplegarán si hay un intento fallido de conseguir el estado de operación de LISTO/PREPARADO (READY) cuando la temperatura de las celdas de la batería de alto voltaje sea demasiado alta o baja.

### Tablero de alimentación externo

#### ¡ADVERTENCIA!

##### INSTRUCCIONES DE SEGURIDAD IMPORTANTES RELACIONADAS CON EL RIESGO DE INCENDIO O DESCARGA ELÉCTRICA

Esta publicación contiene instrucciones y advertencias importantes que debe seguirse durante el uso del Tablero de Alimentación Externo. Antes de usarlo, asegúrese de verificar el equipo para cualquier fuga o daño por agua. El incumplimiento de estas advertencias e instrucciones pueden resultar en descargas eléctricas o incendios que pueden causar la muerte o graves heridas.

- El motor puede estar al ralentí durante el uso para alimentar los tomacorrientes. Un motor en marcha emite gases de escape que contienen monóxido de carbono, que puede causar lesiones o la muerte si se inhala. Por esta razón el usar espacios cerrados o confinados no deben usarse.
- Nunca utilice el Tablero de alimentación externo, el puerto de carga del vehículo o el enchufe de toma de corriente de 3 pines con las manos mojadas. Maneje siempre el Tablero de alimentación externo con las manos secas. Nunca use ni permita que el panel de alimentación externo se moje. Tampoco lo use en lugares húmedos o mojados, ni tampoco lo sumerja en agua. Utilice únicamente equipos eléctricos con función/clasificación impermeable, o bien úselo en un entorno protegido del agua o impermeable. No usarlo en ambientes con lluvia o alta humedad.
- Nunca inserte objetos metálicos en los conectores del Tablero de alimentación externo, o en el puerto de carga del vehículo, ya que esta acción puede dañar las terminales de conexión.
- Nunca desmonte el Tablero de alimentación externo.
- No sobrecargue los cables de extensión eléctrica.
- Si hay riesgo de rayos, no utilice el Tablero de alimentación externo fuera del vehículo.
- Cuando el Tablero de alimentación externo esté en operación, el ventilador de refrigeración del vehículo puede funcionar automáticamente incluso si el vehículo está apagado. No acercarse o exponer las manos cerca o alrededor del ventilador de refrigeración mientras esté activo.
- Nunca utilice equipos eléctricos que requieran un suministro de energía continuo, como son equipos médicos. La fuente de alimentación puede estar interrumpida dependiendo del estado del vehículo.

El Tablero de alimentación externo permite la transferencia de energía del vehículo a la carga externa (tal como herramientas eléctricas, tostadores eléctrica, secadora o equipo de campamento), que estén conectado a una toma de corriente en el Tablero de alimentación externo.

### ¡PRECAUCIÓN!

- INSTRUCCIONES DE SEGURIDAD IMPORTANTES RELACIONADAS CON EL TABLERO DE ALIMENTACIÓN Y SU OPERACIÓN: Es importante seguir estas instrucciones y precauciones sobre el uso y funcionamiento general del Tablero de alimentación exterior. El no seguir estas instrucciones puede resultar en daños al Tablero de alimentación exterior vehículo y/o aparato o dispositivos.
- Nunca deje equipos / electrodomésticos eléctricos conectados y operando con alimentación externa sin ser vigilada.
- Se pueden enchufar equipos eléctricos/electrodomésticos de baja potencia directamente en el Tablero de alimentación externo.
- Nunca utilice equipos eléctricos de alta potencia/electrodomésticos como aire acondicionado, lavado máquina, secadoras del pelo o similares.

La energía para proporcionar las cargas es suministrada por la batería de alto voltaje en el vehículo. El inversor en el vehículo convertirá la corriente continua (CC) de la batería de alto voltaje a corriente alterna (CA) para soportar las cargas.

El Tablero de alimentación externo cuenta con una batería recargable interna que inicializará las comunicaciones externas con el vehículo eléctrico. Si la batería interna se encuentra en un nivel bajo estar bajo o está descargada, se requerirá usar una fuente de alimentación USB tipo C para poner en marcha el Tablero de alimentación exterior.

**NOTA: Asegúrese de tener una fuente de alimentación USB tipo C o adaptador externo que pueda proporcionar 5V / 2A al conector tipo C**

#### Modo de comprobación de la batería

En este procedimiento, el Tablero de alimentación exterior no se puede conectar al vehículo:

1. Presione el botón AC ON en el Tablero de alimentación por un segundo y suéltelo para poner en marcha la alimentación interna del Tablero de alimentación exterior. El indicador de encendido se encenderá de ON a OFF.
2. Presione el botón AC ON nuevamente una vez y suéltelo. El indicador de encendido parpadeará una vez y continuará parpadeando tres veces para indicar que hay suficiente energía para iniciar el Tablero de alimentación exterior.

**NOTA: Si no parpadea tres veces, significa que la batería está baja. Usar un Tipo C externo o una fuente de alimentación USB tipo C para cargar la batería interna.**

## Modo de operación normal

**NOTA:** El vehículo tiene que estar encendido para habilitar esta función.

1. Conecte el enchufe eléctrico del Tablero de alimentación externo al enchufe eléctrico de su vehículo eléctrico.
2. Presione el botón (AC) ON una vez y suéltelo. El indicador de encendido del Tablero de encendido externo se encenderá (ON) y se apagará en seguida (OFF), y la luz indicadora del vehículo parpadeará.
3. Activa la función V2L de tu vehículo para proporcionar alimentación de corriente alterna (CA) al Tablero de alimentación externo. Una vez habilitado, esto permitirá el uso del Tablero de alimentación exterior para ser utilizado con su vehículo.
4. El Tablero de alimentación externo está listo para proporcionar corriente alterna (CA) a las salidas (AC).

**NOTA:** Asegúrese de que su equipo / electrodoméstico eléctrico se encuentre en la posición OFF antes de insertar el enchufe a la toma de corriente del Tablero de alimentación externo.

### ¡PRECAUCIÓN!

- Apague y desconecte y el Tablero de alimentación externo en caso de que algún equipo / aparato eléctrico tiene un olor extraño bien o comienza a humear mientras están encendidos o en funcionamiento.

5. Para desactivar la alimentación de corriente alterna (CA) a las salidas de corriente alterna (CA), pulse el botón AC ON una vez y suéltelo. La alimentación de (CA) para los enchufes será desconectada.

**NOTA:** El vehículo apagará la función V2L y se detendrá proporcionando energía a la alimentación del Tablero de alimentación externo.

### ¡PRECAUCIÓN!

- Nunca utilice el Tablero de alimentación externo si la conexión está o se siente suelta.
- Inspeccione siempre el Tablero de alimentación externo en busca de daños, grietas en la carcasa, terminales dañadas, señales de corrosión o bien contaminación.
- Siempre que sea posible, evite el uso de cables de extensión eléctrica al usar Tablero de alimentación externo.

**NOTA:**

- Sin embargo, si la situación requiere el uso de un cable de extensión eléctrica, inspeccione cuidadosamente el cable de extensión eléctrico para asegurarse de que está en un buen estado, no dañado, cortado o desgastado, que tenga un enchufe de 3 pines, no está torcido ni superpuesto, y tenga una clasificación prevista adecuada para este uso.
- Nunca deje caer el Tablero de alimentación externo, ya que se podrían dañar sus componentes internos.

**¡PRECAUCIÓN!**

- No utilice equipos no originales para conectar el Tablero de alimentación externo, debido a que está destinado a servicio de carga de alto voltaje. Algunos de estos dispositivos detectarán funciones de conexión de tierra potencial, por lo que ni el Tablero de alimentación externo, ni el equipo no original se pueden usar para cargar otros vehículos.

**Restablecimiento del tablero de alimentación externo**

1. Si se activa el interruptor del circuito de falla a tierra, apagará la alimentación de (CA) en modo de cierre y una luz LED será encendida y parpadeará durante 20 segundos.
2. Para restablecer el V2L, desenchufe el acoplador EV durante 10 segundos y conéctelo de nuevo.
3. Presione el botón AC ON para que la señal del piloto de control se comunique con el vehículo para reiniciar y desactivar el proceso de encendido del Tablero de alimentación externo.

**Sistema de frenado regenerativo (RBS)**

Su vehículo tiene equipado el sistema de frenado regenerativo, RBS por sus siglas en inglés (Regenerative Braking System). El sistema RBS recarga la batería de alto voltaje del vehículo durante una desaceleración (frenado), y es particularmente útil en el frenado-aceleración del tráfico de la ciudad. Los motores eléctricos que mueven al vehículo hacia adelante, pueden operar como generadores cuando frenan. El RBS recarga la batería de alto voltaje bajo ciertas condiciones de frenado recapturando la energía que de lo contrario se perdería durante el frenado. La energía eléctrica que es generada regresa a la batería de alto voltaje para su uso posterior, por ejemplo, cuando se desea acelerar.

El RBS usa frenos hidráulicos de fricción convencionales, frenado regenerativo, o una combinación de éstos para frenar al vehículo. Si el sistema detecta condiciones resbaladizas cuando frena, SOLO la fricción es usada para frenar el vehículo. El sistema de frenado regenerativo puede ayudar a extender la vida útil del servicio de los frenos; sin embargo, toda inspección, mantenimiento programado e intervalos de servicio para los frenos del vehículo deben ser llevados a cabo.

**Regeneración Máxima**

La regeneración máxima es una característica suplementaria del RBS. Cuando se activa, utilizará el RBS para ayudar a frenar el vehículo cuando el conductor suelte el pedal del acelerador. Esta característica le permite reducir moderadamente la velocidad de conducción sin presionar el pedal. Es necesario siempre aplicar el freno de pedal para llevar al vehículo a alto total.



**Botón de Máxima Regeneración**

Esta función puede ser activada presionando el botón de regeneración máxima, localizado debajo de la pantalla Uconnect.

**NOTA:** La función de frenado regenerativo máximo permanecerá activa una vez que la selecciona, incluso después de que el vehículo es reiniciado.

## Modo E-select

Este sistema le permite al conductor seleccionar diferentes modos al presionar los siguientes botones localizados por debajo del interruptor de los faros.

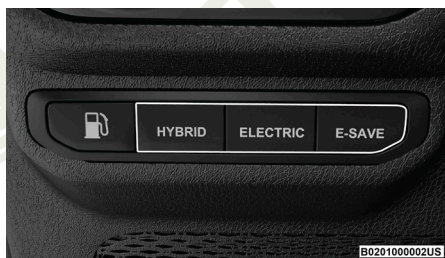

**Interruptor de Modo E-Select**

- **Modo híbrido:** Prioriza primero el rango eléctrico y después el rango de gasolina.
  - Automáticamente cambia entre utilizar gasolina o energía eléctrica de la batería para obtener una mayor eficiencia y mejor desempeño.
  - Mejora el desempeño y la aceleración del sistema HVAC.
  - Modo predeterminado.
- **Modo eléctrico:** Evita que el motor se ponga en marcha a menos que sea absolutamente importante.
  - El rendimiento de aceleración y calentamiento se pueden degradar.
  - El motor se encenderá durante la apertura de la garganta de aceleración (WOT), o si el control de crucero lo requiere.
  - El vehículo cambiará automáticamente al modo híbrido al alcanzar el 0% de estado de carga (SOC) o debido a las necesidades del sistema.
  - No permitido con la operación manual a menos que en 4WD Low y el control selectivo de velocidad (SSC) esté activo.
- **Modo e-Save:** Únicamente motor. Guarda el rango del de estado de carga (SOC)/eléctrico actual como prevención.

- El rango del de estado de carga (SOC)/eléctrico puede aumentar, pero no disminuir en la mayoría de las condiciones de conducción. En condiciones de carga pesada, como al tirar de un remolque, el estado de carga (SOC) puede disminuir.
- El motor puede apagarse al detenerse.
- Puede personalizar aún más la operación e-Save en la radio. Consulte la sección "Ajustes Uconnect" en el capítulo "Multimedia" para más información.

## OPERACIÓN DE CARGA DE ALTO VOLTAJE

### Puerto de carga SAE J1772

El vehículo utiliza un puerto de carga con entrada SAE J1772 (puerto de carga del vehículo) para el cargador AC Nivel 1 (120 V) y AC nivel 2 (240V).



Ubicación del puerto de carga del vehículo

Abra la compuerta del puerto de carga presionando el área cerca del borde exterior de la compuerta, cerca de la zona central para desbloquearla. Para cerrar la puerta del puerto de carga, enganche el seguro presionando sobre el borde exterior posterior cerca a la zona central.

### Carga de AC nivel 1 (120V, 12 Amp)

Su vehículo está equipado con un cargador AC Nivel 1 de 120 Volts SAE J1772 de equipo de suministro eléctrico al vehículo (EVSE), también conocido como Cargador portátil EVSE o kit del cargador. La carga AC nivel 1 requiere un receptáculo de pared NEMA 5-15R de 120 Volts AC a tierra y el cargador portátil EVSE proporcionado con el vehículo.

#### ¡ADVERTENCIA!

Por favor asegúrese de seguir las siguientes advertencias. El no hacerlo puede provocar lesiones graves o la muerte.

- Desconecte y deje de usar el Cargador portátil inmediatamente si el conector o la toma de corriente se calienta al tacto o si nota algún olor inusual.
- No use el Cargador Portátil (EVSE) en estructuras de edificios que usan protección de circuitos basada en fusibles. Use solo con circuitos protegidos por disyuntores.
- No use el Cargador Portátil (EVSE) si otros dispositivos están conectados dentro del mismo circuito.



## ¡ADVERTENCIA!

- Cuando desconecte el Cargador Portátil (EVSE) de la toma de la pared, asegúrese de jalar desde el conector y no desde el cable.
- No jale, tuerza, doble, pise o arrastre el cable del Cargador Portátil (EVSE).
- Pare de usar el Cargador Portátil (EVSE) inmediatamente si la carga se detiene antes de estar completa cuando el conector o el cable es movido o ajustado.
- No use el Cargador Portátil (EVSE) si el conector tiene una conexión floja con la toma de corriente o si la toma de corriente está dañada u oxidada.
- En caso de alguna duda acerca de la toma de corriente y/o circuito, póngase en contacto con un electricista cualificado.
- No use el Cargador Portátil si ocurre un mal funcionamiento o si el Cargador Portátil (EVSE) ha sido dañado de alguna manera. Es recomendable que se ponga en contacto con su distribuidor autorizado.
- No hay piezas reparables por el usuario dentro del Cargador Portátil (EVSE). No intente reparar o dar servicio al Cargador Portátil (EVSE), hacer eso anulará la garantía de su vehículo nuevo.



B0202000184US

Cargador portátil (EVSE)

## ¡ADVERTENCIA!

**INSTRUCCIONES RELATIVAS A RIESGO DE INCENDIO O DESCARGA ELÉCTRICA:** Descargas eléctricas, fuego, y otros peligros graves pueden ocurrir si el Cargador Portátil (EVSE) no es utilizado correctamente. Este vehículo utiliza corriente de alto voltaje. El no seguir las instrucciones correctamente puede ser causa de lesiones serias o la muerte. Dentro del Cargador Portátil (EVSE) no hay partes reparables. No abra, desarme, perfore o altere el Cargador Portátil (EVSE). El no seguir estas advertencias puede resultar en descarga eléctrica, fuego, daño a la propiedad, y lesiones serias o la muerte.

El cargador portátil (EVSE) se almacena en el área de carga trasera debajo del piso de carga. Para acceder a este, levante la correa de carga de la cubierta del piso de carga, y retire el cable de carga portátil (EVSE) de la bolsa de almacenamiento en el contenedor en la parte baja.

## Instrucciones para mover, transportar y almacenar

Después de su uso, el cargador portátil (EVSE) debe ser colocado en la bolsa de almacenamiento y puesto de nuevo en el área de carga de almacenamiento. Si el conjunto de cargador portátil (EVSE) se dejará fuera del vehículo, asegúrese de protegerlo de humedad, suciedad y agentes contaminantes.

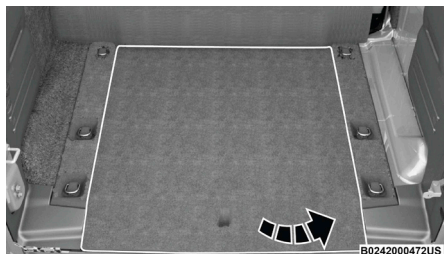

Cubierta de piso de carga

**NOTA:** El cargador portátil (EVSE) es utilizado únicamente para carga AC nivel 1.

### ¡ADVERTENCIA!

#### **IMPORTANTES INSTRUCCIONES DE SEGURIDAD RELACIONADAS CON EL RIESGO DE INCENDIO O DE DESCARGA ELÉCTRICA:**

Esta publicación contiene instrucciones importantes e advertencias que deben ser seguidas durante las operaciones de carga. El no seguir estas advertencias e instrucciones pueden resultar en descarga eléctrica y fuego, que pueden resultar en lesiones serias o la muerte.

- Lea esta publicación por completo antes de usar el cargador portátil (EVSE).
- No introduzca los dedos ni ningún objeto en el conector Cargador Portátil (EVSE).
- No utilice el Cargador Portátil (EVSE) si el cable flexible de alimentación se encuentra gastado, roto, tiene el aislamiento agrietado o cualquier otro signo de daño.
- No utilice el Cargador Portátil si la caja o el conector se encuentran rotos, agrietados o abiertos, o muestra algún otro signo de daño.
- No utilice el Cargador Portátil (EVSE) con una extensión de cable o con adaptadores de contacto.
- El cargador portátil puede que intente restablecerse y volver a cargar después una interrupción de energía.
- Dentro del Cargador Portátil (EVSE) no hay partes reparables. No intente reparar o dar servicio al Cargador Portátil por su cuenta, puede resultar en lesiones personales.
- No hay piezas reparables dentro del juego de cargador portátil (EVSE). No intente reparar el conjunto de cables de carga portátiles (EVSE) usted mismo: puede producirse una lesión personal.

**¡ADVERTENCIA!**

- Cuando use una estación de carga con Cargador de carga portátil (EVSE) incorporado, asegúrese de que el cable de la estación de carga no se encuentra visiblemente dañado antes de conectarla al vehículo.
- No permita a los niños operar el Cargador Portátil (EVSE). Es obligatoria la supervisión de adultos cuando existan niños cerca de una estación de carga en uso.
- No utilice una estación de carga o receptáculo del vehículo que se encuentre gastado o dañado con un cable de carga AC nivel 2. Conectarse a receptáculos dañados o gastados puede provocar daños al EVSE y al vehículo.
- Asegúrese de que el Cargador Portátil EVSE está siempre almacenado en un lugar seguro. No exponga el conector EVSE J1772 a la lluvia o condiciones húmedas. Evite derramar agua u otros líquidos en el EVSE. Si el agua se filtra en el dispositivo eléctrico, el riesgo de descarga eléctrica incrementa. Asegúrese que todas las clavijas, enchufes y cables se encuentren libres de humedad antes de utilizar el EVSE.
- El Cargador Portátil (EVSE) ha sido probado para su uso en temperaturas en el rango de -40°C a 50°C (-40°F a 122°F).
- El Cargador Portátil (EVSE) debe ser almacenado a temperaturas entre -40°C y 80°C (-40°F y 176°F).
- CONSIDERE ESTAS INSTRUCCIONES

**Cargador portátil (EVSE)**

El Kit de cargador portátil (EVSE) cumple con los requerimientos de la norma SAE J1772, y es aplicable para su uso con vehículos instalados con entradas de carga de acuerdo al estándar SAE J1772. El juego de cargador portátil (EVSE) incluye:

- Un conector de carga.
- Una cubierta con clasificación NEMA 6 con una corriente de carga.
- Un dispositivo de interrupción (CCID) con pantalla indicadora de estado.
- Un cable de alimentación AC con una clavija de ángulo derecho NEMA 5-15p.
- Un cable de carga interior/exterior, con clasificación EV.
- Una pantalla indicadora de estado.

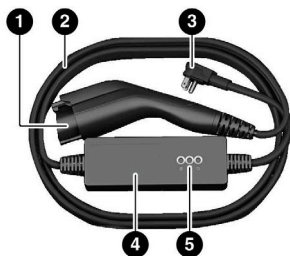

B0202000183US

**Kit del cargador portátil (EVSE)**

- 1 — Conector de carga
  - 2 — Cable de carga
  - 3 — Clavija de AC
  - 4 — Cubierta del kit del cargador (EVSE)
  - 5 — Pantalla del indicador de estado
- 

### Instrucciones para la puesta a tierra

#### *Para cable conectado a tierra:*

El Cargador Portátil (EVSE) debe estar conectado a tierra. Si presenta un mal funcionamiento o se avería, la conexión a tierra proporciona un camino de menor resistencia para una corriente eléctrica y reducir el riesgo de descarga eléctrica. El Cargador Portátil (EVSE) está equipado con un cable que tiene un conductor de puesta a tierra. El conector debe ser conectado dentro de una toma de corriente correctamente instalada y conectada a tierra en concordancia con todos los códigos y ordenanzas locales.

### ¡ADVERTENCIA!

**INSTRUCCIONES DE SEGURIDAD RELACIONADAS CON EL RIESGO DE INCENDIO O DE DESCARGA ELÉCTRICA:** No utilice el Cargador Portátil (EVSE) en circuitos eléctricos con tomacorrientes de dos puntas; el uso de tomacorrientes inadecuados, podría provocar una descarga eléctrica, incendio, daños materiales y la muerte o lesiones graves, verifique con un electricista cualificado si tiene dudas sobre si la toma de corriente está conectada a tierra. No modifique las clavijas del conector provistas con el Cargador Portátil (EVSE) - si no se ajustan a el enchufe usted debe obtener un enchufe adecuado instalado por un electricista calificado.

### Instalación e instrucciones de operación del Cargador Portátil (EVSE)

1. Inserte las clavijas del conector AC del kit del Cargador Portátil (EVSE) una toma de corriente aterrizada de 15 A o 20A a 120 VAC, 60 Hz. No utilice extensiones, adaptadores de clavija o enchufes gastados. El cargador de cable no operará de forma segura a menos que sea conectado directamente al enchufe de la pared.

**NOTA: El EVSE debe ser conectado en un circuito dedicado, no compartido con otros dispositivos tomando energía del circuito.**



Clavija de AC y enchufe de pared

### ¡ADVERTENCIA!

**INSTRUCCIONES RELACIONADAS A RIESGOS DE INCENDIO O CHOQUES ELÉCTRICOS:** No utilice el cable de carga portátil (EVSE) en circuitos eléctricos con salidas de dos clavijas; el uso con enchufes inadecuados podría resultar en choques eléctricos, incendios, daños a la propiedad, heridas graves o la muerte. Consulte con un electricista calificado si tiene dudas de la correcta instalación.

No modifique las clavijas proporcionadas con el cable de carga portátil (EVSE). Si lo hace no esta debe ser instalado por un electricista cualificado.

2. Verifique si el cargador portátil (EVSE) está listo para cargar revisando la luz indicadora.

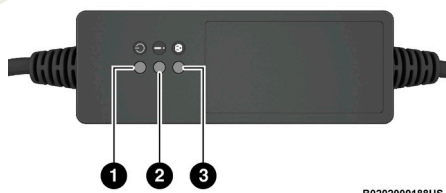

B0202000188US

Luces indicadoras del Cargador Portátil EVSE

- 1 — Luz indicadora AC
- 2 — Luz indicadora de falla
- 3 — Verifique la luz indicadora de salida

3. Si el Cargador Portátil (EVSE) está listo para cargar, asegúrese de que el vehículo se encuentra en la posición "P" (estacionamiento), y luego inserte el conector de carga al puerto de carga del vehículo. Usted escuchará un "clic" cuando el conector sea insertado y acoplado correctamente al puerto de carga del vehículo.



#### Inserción del conector de carga en la entrada de carga del vehículo

4. Cuando el vehículo comience a cargar, la luz indicadora verde se encenderá.

**NOTA: El vehículo debería iniciar la carga automáticamente. De lo contrario por favor verifique lo siguiente:**

- Cargador portátil (EVSE) - Las luces portátiles indicadoras de estado del cable de carga (EVSE) se iluminarán de color verde, rojo o amarillo para identificar el estatus de carga. Consulte la sección
  - Enchufe de pared - Verifique que el enchufe de pared sea funcional (que no existan cortes de energía) y/o conecte el cargador en un enchufe diferente.
  - Programación de carga - Verifique si la programación de carga se encuentran o no habilitadas. Si está habilitada, verifique que se encuentre en la hora y día de la semana correctos. Si se ha habilitado la programación de carga en el vehículo, y se encuentra fuera de la hora y día de la semana programados, usted puede anular este evento de carga desconectando y volviendo a insertar el conector de carga en el puerto de carga del vehículo. Complete la secuencia de doble conexión en menos de 10 segundos para anular la programación de carga.
  - Cofre entreabierto - Verifique si el cofre está abierto. El proceso de carga será desactivado mientras el cofre este abierto, y continuará cuando el cofre sea cerrado.
5. Para parar el proceso de carga, primero desconecte el Cargador Portátil EVSE del vehículo, y posteriormente desconecte el cargador del enchufe de pared. Para desconectar el acoplamiento al vehículo primero presione el botón en el conector de carga y luego retire el conector del puerto de carga del vehículo.



#### Extracción del conector de carga de la entrada carga del vehículo

- Cierre la compuerta del puerto de carga cuando el EVSE no se encuentre conectado al vehículo.

**NOTA:** Es una buena práctica mantener el interruptor de ignición en la posición de Apagado (OFF) mientras realiza la carga de Nivel 1. Esto minimiza cualquier carga adicional que el cable de carga (EVSE) portátil deba soportar. Las cargas eléctricas adicionales prolongarán el tiempo de carga de la batería de alto voltaje.

### Resolución de problemas usando el indicador de estado en la pantalla

Si el vehículo no está siendo cargado correctamente, consulte el estatus de las luces indicadoras:

- La señal de luz LED verde indica una correcta operación del sistema.
- La señal de luz LED roja indica una falla en el sistema de carga.
- La señal de luz LED amarilla indica una falla con el enchufe o toma de corriente.

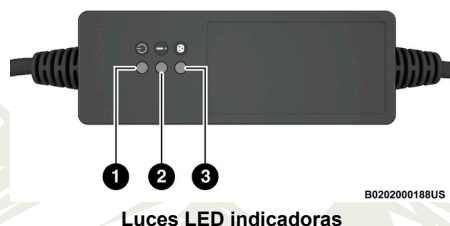

- 1 — LED verde
- 2 — LED rojo
- 3 — LED amarillo

Cualquier fallo en la carga se muestra mediante los LEDs, fijos o intermitentes, situados en la pantalla indicadora del estatus del Cargador Portátil EVSE. Refiérase a la tabla de resolución de problemas que aparece a continuación.

### Solución de problemas del sistema de carga del cargador portátil (EVSE)

LED verde	LED rojo	LED Amarillo	Descripción	Acción/Consecuencia
APAGADO	APAGADO	APAGADO	El cargador portátil (EVSE) no está conectado al enchufe de carga doméstica o un fallo en la red eléctrica doméstica.	
ENCENDIDO	APAGADO	APAGADO	No hay fallas en el suministro de la red eléctrica doméstica por lo que el cable de carga portátil (EVSE) puede conectarse a la entrada de carga del vehículo.	
ENCENDIDO	ENCENDIDO (Destellando)	ENCENDIDO	Sobrecalentamiento en el enchufe de carga del suministro de la red eléctrica doméstica.	Cuando se alcanza la temperatura normal, el sistema hará un nuevo intento de carga con un nivel de corriente inferior.
ENCENDIDO	APAGADO	ENCENDIDO (Destellando)	Cargando a un nivel inferior de corriente debido al sobrecalentamiento del enchufe de carga del suministro de la red eléctrica doméstica.	
ENCENDIDO	ENCENDIDO	ENCENDIDO (Destellando)	Sobrecalentamiento en el enchufe de carga del suministro de la red eléctrica doméstica.	Desconecte cuidadosamente el Cargador Portátil (EVSE) tanto el vehículo como del enchufe y espere a que regrese a una temperatura normal. Después, reconecte el Cargador Portátil (EVSE) a la red eléctrica y al vehículo y cargue de nuevo. Contacte con un electricista cualificado en caso de una nueva anomalía.



Solución de problemas del sistema de carga del cargador portátil (EVSE)				
LED verde	LED rojo	LED Amarillo	Descripción	Acción/Consecuencia
ENCENDIDO	ENCENDIDO (2 Destellos)	ENCENDIDO (2 Destellos)	Falta del cable de tierra en el enchufe de la red eléctrica doméstica.	El sistema hará un nuevo intento de carga después de 30 segundos (6 intentos en total).
ENCENDIDO	ENCENDIDO	ENCENDIDO (2 Destellos)	Falta de cable de tierra en el enchufe de carga de la red eléctrica doméstica.	El nuevo intento de carga falló. Desconecte el Cargador Portátil (EVSE) del vehículo, después trate de cargarlo de nuevo. Contacte con un electricista cualificado en caso de una nueva anomalía.
ENCENDIDO (Destellando)	APAGADO	APAGADO	Red eléctrica suministrada incorrectamente.	El sistema hará un nuevo intento de carga después de 30 segundos (6 intentos en total). Si el fallo persiste desconectar el Cargador Portátil de carga (EVSE) del vehículo y elenchufe y vuelva a conectarlo, luego intente cargar de nuevo. Póngase en contacto con un electricista calificado en caso de una nueva anomalía.
ENCENDIDO	ENCENDIDO (Destellando)	APAGADO	Disparo fallido del dispositivo de interrupción de corriente de carga (CCID) después de un segundo después del cierre del relé. Portátil Cable de carga (EVSE) reintentando cargar el vehículo.	El sistema realizará un nuevo intento de carga después de 30 segundos (6 intentos en total).
ENCENDIDO	ENCENDIDO	APAGADO	Falla del dispositivo de interrupción de corriente de carga (CCID). Reintento agotado o no permitido si los viajes ocurren dentro de un segundo del cierre del relevador.	El nuevo intento de carga falló. Desconecte el cable de carga portátil (EVSE) del vehículo y del tomacorriente y vuelva a conectarlo, luego intente para volver a cargar. Contacte con su Distribuidor Autorizado en caso de una nueva anomalía.

Solución de problemas del sistema de carga del cargador portátil (EVSE)				
LED verde	LED rojo	LED Amarillo	Descripción	Acción/Consecuencia
ENCENDIDO	ENCENDIDO	APAGADO	Dispersión de la electricidad en el vehículo.	Desconecte el cable de carga portátil (EVSE) del vehículo y de la toma de corriente. Intente cargar de nuevo. Contacte con su Distribuidor Autorizado en caso de una nueva anomalía.
ENCENDIDO	ENCENDIDO (Destellando)	APAGADO	La corriente de carga es muy alta.	El sistema realizará un nuevo intento de carga después de 30 segundos (6 intentos en total).
ENCENDIDO	ENCENDIDO (7 destellos)	APAGADO	La corriente de carga es muy alta.	El nuevo intento de carga falló. Desconecte el Cable de carga portátil (EVSE) del vehículo y el tomacorriente y vuelva a conectarlo para volver a cargar. Póngase en contacto con un concesionario autorizado en caso de una falla.

Solución de problemas del sistema de carga del cargador portátil (EVSE)				
LED verde	LED rojo	LED Amarillo	Descripción	Acción/Consecuencia
ENCENDIDO	ENCENDIDO(2 destellos)	APAGADO	Anomalía de carga en el vehículo.	El sistema realizará un nuevo intento de carga después de 30 segundos (6 intentos en total). Si el fallo persiste desconectar el cable portátil de carga (EVSE) del vehículo y el toma de corriente doméstico y vuelva a conectarlo e intente nuevamente para volver a cargar. Póngase en contacto con un concesionario autorizado en caso de nueva anomalía.
ENCENDIDO	ENCENDIDO(3 destellos)	APAGADO	Falla del cable de carga portátil (EVSE)	
ENCENDIDO	ENCENDIDO(4 destellos)	APAGADO		
ENCENDIDO	ENCENDIDO(5 destellos)	APAGADO		
ENCENDIDO	ENCENDIDO (6 destellos)	APAGADO		

### Recomendaciones para prevenir incendios y descargas eléctricas:

- Asegúrese de que el cargador portátil (EVSE) esté colocado de forma que no pueda ser pisado, tropezado o sujeto a daños o tensión.
- No hay partes reparables por el usuario adentro.
- No utilice el cargador portátil (EVSE) si está visiblemente dañado. Comuníquese con un concesionario autorizado para obtener servicio.
- No coloque los dedos ni ningún otro objeto dentro del conector de carga.
- No permita que los niños operen el cargador portátil (EVSE). La supervi-

sión de un adulto es obligatoria cuando hay niños cerca cuando se usa el cable de carga portátil (EVSE).

- No utilice el cargador portátil (EVSE) con un cable de extensión o adaptadores de enchufe.
- No desenchufe el cargador portátil (EVSE) del tomacorriente de pared durante una operación de carga.

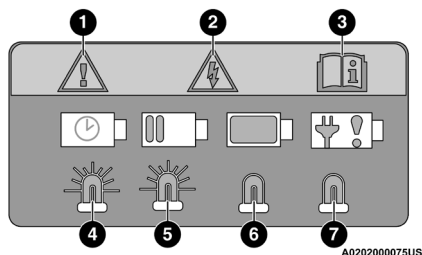

Etiqueta de Advertencia de Entrada de Carga

- 1 — Situación peligrosa
- 2 — Riesgo de descarga eléctrica
- 3 — Información de referencia al manual del propietario
- 4 — Configuración del temporizador de carga
- 5 — Procedimiento de carga en curso
- 6 — Procedimiento de carga completo
- 7 — Fallo en el procedimiento de carga

**NOTA:** Durante una operación normal, el conector de carga (AC) o el enchufe puede sentirse tibio. Si cualquiera de los dos se siente caliente durante la carga, desenchufe el cable de carga portátil (EVSE) y haga que un electricista calificado inspeccione el tomacorriente de pared antes de seguir cargando su vehículo.

### ¡ADVERTENCIA!

**INSTRUCCIONES RELACIONADAS A RIESGOS DE INCENDIO O CHOQUES ELÉCTRICOS:** No utilice el cable de carga portátil (EVSE) con una salida desgastada o dañada. El incumplimiento de esta advertencia puede resultar en descargas eléctricas, incendios, daños a la propiedad, la muerte o lesiones graves.

### Carga de AC nivel 2 (240 V, 40 Amp)

La carga AC nivel 2 (240V), requiere de una instalación de carga EVSE de 240 V nivel 2. Se recomienda una instalación de casa EVSE nivel 2 de 40 Amp. El EVSE de nivel 2 se conecta a un disyuntor/cortacircuitos de 40 Amp y entrega 32 Amp. máximo al vehículo.

Cuando utilice estaciones de carga públicas, asegúrese de que la estación de carga está lista para proporcionar la carga y el vehículo está en la posición de estacionamiento "P" antes de que el EVSE sea conectado en el puerto de carga del vehículo. Escuchará un "clic" cuando el conector de

carga sea insertado correctamente y se acopla con el puerto de carga del vehículo.

**NOTA: El vehículo debería comenzar a cargarse automáticamente. Si no es así, compruebe lo siguiente:**

- Estación de carga - Verifique las indicaciones e instrucciones en la estación de carga.
- Programación de carga - Verifique si la programación de carga se encuentran o no habilitados. Si está habilitada, verifique que se encuentre en la hora y el día de la semana correctos. Si se ha habilitado la programación de carga del vehículo, y se encuentra fuera del día y hora programados, usted puede anular este evento de carga desconectando y volviendo a insertar el conector de carga en el puerto de carga del vehículo. Complete la secuencia de doble conexión en menos de 10 segundos para anular el evento.
- Cofre entreabierto - Verifique si el cofre está abierto. El proceso de carga será desactivado mientras el cofre este abierto, y continuará cuando el cofre sea cerrado.

Para detener el proceso de carga:

- Presione el botón "STOP" (DETENER) ubicado en el frente de la estación EVSE.
- Pulse el botón situado en el conector del vehículo de nivel 2 EVSE.
- Remueva el conector del puerto de carga del vehículo.
- Conecte el mango de carga dentro de la estación EVSE y enrolle el cable de carga en su receptáculo. No deje el cable de carga tirado en el suelo.

## Tiempos de carga

Los siguientes factores determinan el tiempo que lleva cargar la batería de alto voltaje:

- El estado de carga (SOC) actual de la batería de alto voltaje.
- El tipo de ESVE (Equipamiento de suministro de vehículos eléctricos) utilizado (Nivel 1 - 120V o Nivel 2 -240 V).
- La temperatura ambiental.
- Si el botón de ignición del vehículo se encuentra en la posición de arranque "RUN" durante la carga.

**NOTA:**

- Los tiempos de carga a continuación son estimaciones basadas en una batería de alto voltaje que cuenta con un Estado de Carga (SOC) <1% mostrado en el módulo de instrumentos.
- Los tiempos de carga variarán dependiendo de la edad, condición, Estado de Carga (SOC), corriente disponible proporcionada al cargador desde la fuente de energía, y la temperatura de la batería de alto voltaje.
- Los tiempos de carga pueden ser mayores si la protección térmica reduce el nivel de corriente del Cargador Portátil (EVSE) mientras es usado.
- Si la ignición del vehículo se encuentra en la posición Encendido/En Mar-

cha (ON/RUN), el indicador de carga puede no indicar más de 99% del Estado de Carga y continuará cargando el vehículo debido a la carga eléctrica del equipo encendido.

Tipo de EVSE	Tiempos estimados de carga
Nivel 1 (120 V/15 A)	Aproximadamente 12 horas
Nivel 2 (240 V/30 A or 32 A)	Aproximadamente 2 horas

## Indicadores de carga del vehículo

### Pantalla del tablero de instrumentos de la batería de alto voltaje

Hay un indicador de batería ubicado en el módulo de instrumentos. La pantalla de la batería indicará el Estado de Carga (SOC) actual de la batería de alto voltaje; con el valor porcentual ubicado a la derecha del símbolo. Cuando está enchufado, el símbolo de la batería también indica el nivel de la batería junto con mensajes sobre la carga o si el sistema está esperando para cargarse debido al programa de carga. Estos aparecerán a menos que haya una falla de carga. Se mostrará un indicador de enchufe verde en el grupo, así como los mensajes correspondientes durante la carga.



Pantalla de batería de alto voltaje

### Indicador del estado de carga en el tablero de Instrumentos

Adicionalmente, su vehículo está equipado con un indicador visual del Estado de Carga (SOC).

El indicador del Estado de Carga (SOC) está compuesto de 5 luces montadas en la parte superior central del tablero de instrumentos, que se iluminarán cuando el vehículo se encuentre conectado al sistema de carga.



Indicador del estado de carga (SOC)

El indicador del estado de carga SOC proporciona una indicación visual del estado de carga de la batería de alto voltaje durante la carga. También se utiliza para indicar un problema de carga, así como para esperar a que comience una carga programada.

**NOTA:**

- Las luces se desplazan una a la vez cuando el vehículo está enchufado fuera de la hora/día de la semana del programa de carga y está esperando en el programa para comenzar a cargar.
- En entornos extremadamente cálidos o fríos, es posible que las luces del indicador SOC no se enciendan. El estado de carga está disponible en la pantalla del grupo de instrumentos. En caso de error en el proceso de carga, las dos luces exteriores parpadearán.
- Cuando el cofre está abierto, las luces del indicador SOC no se iluminarán.

Número de Luces Indicadores Iluminadas	Porcentaje de carga de batería
1a luz destellando	0-25%
1a luz encendida, 2a luz destellando	26-50%
1a luz encendida, 2a luz encendida y 3a luz destellando	51-75%
1a luz encendida, 2a luz encendida, 3a luz encendida y 4a luz destellando	76-99%
Todas las luces encendidas	100%
Dos luces exteriores destellando	Indica un error en el sistema de carga
Las luces se encienden una a la vez de izquierda a derecha (mirando al frente del vehículo)	Indica que el sistema está esperando para el tiempo programado en el programa de carga para iniciar
Todas las luces encendidas y luego apagadas	Indica "Carga exitosa"

**NOTA:** Para cada segmento de luces iluminadas que indican el porcentaje de carga de la batería, se utilizan dos velocidades de parpadeo diferentes. Una frecuencia de parpadeo de 1 segundo encendido/ donde 1 segundo apagado indica que la primera mitad se está cargando. La frecuencia de parpadeo aumentará a 0,5 segundos encendido sobre 0.5 segundos apagado para indicar que la segunda mitad se está cargando. Cuando la batería está completamente cargada, el parpadeo se detiene y las luces permanecen iluminadas mientras continúa la carga.

Junto a la entrada de carga, hay un LED que cambia de color según el estado de carga.



Ubicación del LED de la entrada de carga

LED de entrada de carga	
Luz de color del LED	Estado
Azul	Indica que el sistema esperando una recarga programada
Verde Parpadeante	Proceso de carga en progreso
Verde Sólido	Indica que el vehículo está completamente cargado
Rojo Parpadeante	Indica una falla en el sistema de carga

### Páginas híbrido-eléctricas

Dentro de su sistema Uconnect se encuentra la aplicación Eléctrica Híbrida (Hybrid Electric) que le permite conocer el flujo de energía de su vehículo, comprender su historial de manejo y establecer un programa de carga para la batería de alto voltaje. Para acceder a esta aplicación, presione el botón Aplicaciones en la barra de menú principal de la pantalla táctil de la radio y busque la aplicación Hybrid Electric. Al presionar el ícono de la aplicación lo llevará a un conjunto de páginas con temas eléctricos e híbridos: Flujo de energía, Historial de manejo, Programación de carga, e-Save y Configuración de carga (si está equipado).



Pantalla del Menú de Aplicaciones

### Flujo de Energía

La pantalla Flujo de energía muestra las lecturas de energía actuales para todo lo siguiente:

- **Motor:** muestra la cantidad de potencia (en kW) que genera el motor. Según las condiciones de funcionamiento del vehículo, esta potencia se utiliza para propulsar el vehículo, proporcionar calefacción al compartimiento de pasajeros, alimentar las cargas eléctricas del vehículo y cargar



la batería de alto voltaje. El funcionamiento del motor se controla para maximizar el ahorro de combustible.

- **Batería:** muestra la cantidad de energía (en kW) que la batería de alto voltaje está proporcionando/absorbiendo actualmente. Un kW negativo indica que la batería de alto voltaje del vehículo está cargándose.
- **Clima:** muestra la cantidad de energía (en kW) que utiliza el sistema de control de clima para mantener la temperatura interior actual.

La trayectoria del flujo de energía esta indicada por la dirección de las flechas en la pantalla táctil.

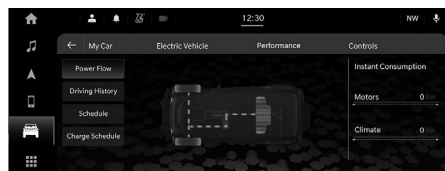

**Pantalla de Flujo de Energía**

## Historial de Conducción

La pantalla de conducción muestra los kilómetros (o millas) recorridas en modo completamente eléctrico como híbrido (alimentado por batería y motor) para la semana anterior como para la semana actual. Los datos se muestran en un gráfico de barras: Eléctrico modo en verde azulado y el modo híbrido en azul.

En la gráfica de barras, los km (o millas) conducidos durante el día actual en Modo eléctrico (solo la batería de alto voltaje) son mostrados siempre debajo de los km (o millas) conducidos en Modo Híbrido. Cuando en algún día de la semana se exceden los 160 km (100 millas) conducidas, los valores de kilometraje (o millas) en Modo Eléctrico e Híbrido se listarán rebasando la gráfica de barras con sus colores respectivos (verde azulado para Eléctrico y Azul para Híbrido).



**Pantalla de historial de conducción**

## Programación de cargas

Para establecer un horario de carga, seleccione la aplicación “Híbrido Eléctrico” en la pantalla táctil y siga estos pasos:

1. Seleccione “Horarios”.

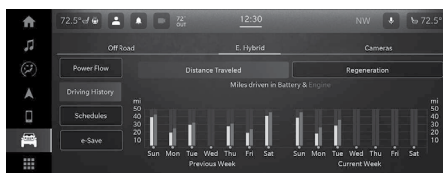

### Pantalla de programación de carga

2. Seleccione uno de los tres programas de carga presionando la flecha correspondiente en el lado derecho de la pantalla.
3. Seleccione si la carga programada debe "Cargar hasta que esté llena".
4. Establezca la hora de inicio de la carga: Horas, Minutos y AM/PM.

**NOTA:** Esto debe ocurrir todas las semanas (siempre que el vehículo esté conectado a un Cable de carga).

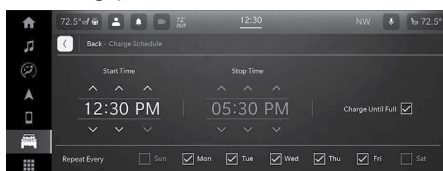

### Establecer calendarios de carga

5. Cuando haya terminado, presione la flecha hacia atrás. El programa activo se indicará con la marca de verificación a la derecha de la línea de evento del programa. Se mostrarán la acción y la hora del evento.
6. Para agregar otro evento de carga programada, repita estos pasos.

**NOTA:** Se pueden programar un máximo de dos eventos de carga programada independientes en un momento dado.

Si se selecciona "Cargar hasta que esté lleno", el vehículo debe enchufarse dentro de los cinco minutos de la hora de inicio. Las siguientes son situaciones en las que es posible que no se respete la opción "Cargar hasta completar":

- Si se selecciona durante cinco días (de lunes a viernes) y el vehículo se enchufa cinco o más minutos después de la hora de inicio en cualquiera de esos días, no se respetará "Cargar hasta completar" para ese día. "Cargar hasta completar" se reanudará al día siguiente a la hora programada.
- Si hay varios eventos de conexión/desconexión después de la primera conexión dentro de los cinco minutos, no se respetará "Cargar hasta completar" ese día.
- Si se configuran otros programas (intervalo de carga, etc.) en un momento posterior además de seleccionar "Cargar hasta completar", y el vehículo se enchufa cinco o más minutos después de la hora de inicio programada, "Cargar hasta completar" se activará. No ser honrado por ese día. Se seguirá el siguiente horario disponible.

**NOTA:**

- Si el programa de carga no está habilitado, el vehículo se cargará siempre que esté enchufado. No es necesario configurar el programa de carga para cargar el vehículo.
- Si el vehículo se enchufa fuera del programa de carga establecido en el sistema Uconnect (y no se selecciona Cargar hasta que esté lleno), la batería del vehículo no se cargará. La carga solo comenzará inmediatamente si el vehículo se enchufa dentro de la hora y el día de la semana establecidos en el programa. De lo contrario, la carga comenzará automáticamente cuando ocurra la hora/día de la semana de carga seleccionado o siempre que el vehículo esté enchufado sin un programa de carga establecido.
- La carga programada se puede omitir y la carga comenzará automáticamente si el estado de carga (SOC) de la batería de alto voltaje está por debajo de su punto de funcionamiento óptimo.
- Si el vehículo se apaga fuera de la ventana de carga, se mostrará un mensaje emergente de radio que brinda una opción para comenzar a cargar el vehículo de inmediato. El mensaje emergente le pregunta al conductor si desea “¿Cargar ahora?” y proporciona otra información, incluida la próxima hora de inicio del programa de carga y el tiempo estimado para cargar la batería al 100 %. Si dentro de una hora de haber seleccionado. “Sí”, el vehículo está conectado a un cable de carga alimentado, el vehículo comenzará a cargarse inmediatamente (ignorando temporalmente cualquier programa de carga establecido). Para desactivar por completo el programa de carga, consulte la función “Horarios” dentro de la aplicación Híbrida Eléctrica (Hybrid Electric).
- El programa de carga también se puede anular si el cable de carga se enchufa, se desenchufa y luego se enchufa por segunda vez al vehículo. Después de enchufar el vehículo por primera vez, espere hasta que se encienda el indicador de carga de la batería en el tablero de instrumentos antes de desenchufarlo. Esta “secuencia de doble enchufe” anulará el programa establecido en la radio y comenzará a cargar el vehículo de inmediato. La secuencia de doble enchufe debe completarse en 10 segundos para que anule el horario programado.
- Si se selecciona “Cargar hasta que esté lleno” y el vehículo se enchufa después de la hora de inicio del programa, el vehículo comenzará a cargarse cuando llegue a la hora de inicio del día siguiente. Si desea comenzar a cargar inmediatamente y continuar cargando hasta que el vehículo esté completamente cargado, puede seleccionar la opción “Cargar ahora” o usar la opción de anulación de doble enchufe.

También hay un programa de clima que se puede configurar y administrar para el clima o el acondicionamiento de la cabina.

**Omisión del horario programado**

**NOTA:** Si el vehículo se apaga fuera de la ventana de carga, se mostrará un mensaje emergente de la radio. El mensaje emergente le pregunta al conductor si desea “¿Cargar ahora?” y proporciona la siguiente tiempo de inicio del programa de carga y el tiempo estimado para cargar la batería al 100 %. Si

en un plazo de una hora de seleccionar “Sí”, el vehículo se conecta a un EVSE alimentado, el vehículo iniciará automáticamente la carga (temporalmente ignorando cualquier programación seleccionada). Para desactivar por completo la programación de carga seleccione la caja de verificación “Activar Horario/Programación” hasta que la marca de verificación es removida de la caja.

La programación de carga puede además ser omitida si el EVSE es conectado/enchufado dentro, desenchufado y después enchufado dentro de una segunda vez al vehículo. Esta secuencia de doble conexión/enchufe omitirá el programa establecido en la aplicación de “Híbrido Eléctrico” e iniciará la carga del vehículo inmediatamente. Esta secuencia de doble enchufe debe ser completada dentro de los primeros 10 segundos para anular el horario programado.

### e-Save

La cuarta pantalla dentro de la aplicación de “Híbrido eléctrico” es la pantalla de e-Save. Desde esta pantalla, usted puede especifica el comportamiento del modo de conducción e-Save:



Pantalla e-Save

- Ahorro de batería - Mantiene el Estado de Carga (SOC) de alto voltaje en su nivel actual en los escenarios de conducción.

**NOTA:** El Estado de Carga (SOC) puede incrementar si hay suficiente energía capturada a través del frenado regenerativo.

- Carga de la batería - Utiliza energía adicional del motor de gasolina para incrementar el Estado de Carga SOC de alto voltaje, hasta el 40%, 60%, u 80% de la capacidad. Si el estado de carga SOC del vehículo es mayor que el nivel objetivo de carga de la batería, el vehículo utilizará la gasolina y la batería para reducir eficientemente hasta el nivel de carga objetivo mientras el vehículo es conducido.

**NOTA:** Consulte la sección “Arranque con cables pasacorriente” en el capítulo “En Caso de Emergencia” para más información.

### Ajustes de carga (Si así está equipado)

La quinta pantalla dentro de la aplicación “Híbrido Eléctrico” es la pantalla de “Ajustes de Carga”. Desde esta pantalla, usted puede seleccionar la velocidad a la que carga su vehículo. La selección de velocidad está disponible desde 1 (baja velocidad de carga) a 5 (alta velocidad de carga). La menor velocidad que escoja implica la mayor cantidad de tiempo que le tomará a su vehículo alcanzar una carga completa.

Los ajustes de carga pueden ser ajustados presionando los botones de “+” o “-”, y el tiempo estimado hasta que la carga completa se actualice del dado derecho de la pantalla para reflejar el Ajuste de Carga seleccionado.

**NOTA:**

- El Ajuste de Carga será salvado cada vez que el vehículo es apagado, y después encendido de nuevo.
- Para obtener información sobre cómo arrancar su vehículo refiérase al capítulo de “En caso de emergencia” en su manual del propietario.

**LLAVES****Transmisor**

Su vehículo utiliza un sistema de ignición sin llave que soporta entrada pasiva, acceso remoto sin llave, el sistema Keyless Enter-N-Go y arranque remoto. El sistema de encendido sin llave se compone de un transmisor y el botón Keyless Enter-N-Go (Si así está equipado). El transmisor le permite bloquear o desbloquear las puertas y la compuerta trasera (Si así está equipado) a distancias de hasta 20 m (66 ft), utilizando los controles del transmisor. El transmisor no necesita ser dirigido hacia el vehículo para activar el sistema. El transmisor también cuenta con una llave metálica.

**NOTA:**

- El transmisor podría no ser encontrado por el sistema si se encuentra localizado cerca de un teléfono celular, computadora personal o dispositivo electrónico; estos dispositivos podrían bloquear la señal inalámbrica del transmisor. Esto puede provocar un bajo desempeño.
- Con la ignición en encendido y el vehículo moviéndose a 4 km/h (2 mph) o más, los comandos del transmisor RKE se desactivan.

**¡ADVERTENCIA!**

Presione en botón de liberación de la llave mecánica solo con el transmisor mirando hacia afuera de su cuerpo, especialmente cuando sus ojos u objetos (como la ropa) puedan dañarse.

**¡PRECAUCIÓN!**

Los componentes eléctricos dentro del transmisor pueden resultar dañados si el transmisor es sujeto a fuertes descargas eléctricas. Para asegurar completa eficacia de los dispositivos electrónicos dentro del transmisor, evite su exposición directa al sol.

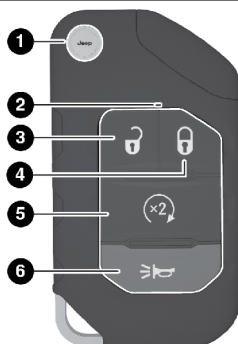

A0204000132US

**Transmisor****Jeep**

- 1 — Botón de liberación de llave
- 2 — LED indicador
- 3 — Botón de desbloqueo
- 4 — Botón de bloqueo
- 5 — Botón de arranque remoto (Si así está equipado)
- 6 — Botón de pánico

**NOTA:**

- En caso de que el interruptor de encendido no cambie con sólo presionar un botón, el control de llave puede tener la batería baja o completamente descargada. Una condición de batería baja del transmisor puede ser indicada por un mensaje en la pantalla del módulo de instrumentos, o por la luz indicadora del transmisor. Si la luz indicadora LED del transmisor no se ilumina al presionar los botones del mismo, la batería del transmisor requerirá ser cambiada.
- El incorrecto manejo y deshecho de las baterías puede ser dañino para el medio ambiente. Consulte las instrucciones de su localidad para el manejo de las baterías descargadas.

**Para bloquear/desbloquear las puertas y la compuerta trasera**

Presione y libere el botón de desbloqueo del transmisor una vez para desbloquear la puerta del conductor o dos veces para desbloquear todas las puertas y la compuerta trasera. Para bloquear todas las puertas, presione el botón de bloqueo en el transmisor una vez.

Cuando se desbloquean las puertas, las luces direccionales destellarán y el sistema de entrada iluminada se activará. Cuando se bloquean las puertas, las luces direccionales destellarán y el claxon sonará.

**NOTA:** Todas las puertas se pueden programar para abrir en la primera presión del botón de desbloqueo. Consulte “Ajustes del Uconnect” en el capítulo “Multimedia” para más información.

**Función de Abandono del Vehículo**

Si ya no se detecta una llave a distancia válida dentro del vehículo mientras el sistema de encendido del vehículo está en la posición ON/RUN o START, se mostrará el mensaje “El transmisor se ha alejado del vehículo” en la pantalla del grupo de instrumentos junto con un sonido de campanilla en el interior. Una alerta exterior audible y visual se activarán para advertir al conductor. La bocina del vehículo sonará rápidamente tres veces junto con un solo destello de las luces exteriores del vehículo.

**NOTA:**

- Las puertas deben abrirse y luego cerrarse para que el vehículo detecte el transmisor. La función abandono de vehículo se activará cuando se cierre la primera puerta y no se detecte ningún transmisor en el vehículo. Si se ha activado la advertencia y las otras puertas están cerradas, no se emitirán otras advertencias.
- Estas alertas no se activarán en situaciones en las que el motor del ve-

hículo se deje en marcha con el control remoto en el interior o las señales inalámbricas del control remoto estén bloqueadas.

### Uso la Función de Pánico

Para activar o desactivar la función de pánico, presione el botón de pánico en el transmisor. Cuando se activa la función de pánico, las luces direccionales parpadearán, la bocina puede encenderse y apagarse (si está equipado con alarma de bocina) y las luces interiores se encenderán.

La función de pánico permanecerá activada durante tres minutos a menos que usted la apague presionando el botón de pánico por segunda vez o conduzca el vehículo a una velocidad de 24 km/h (15 mph) o mayor.

#### NOTA:

- Las luces interiores se apagarán si coloca el encendido en la posición ON/RUN mientras la función de pánico está activada. Sin embargo, las luces exteriores y la bocina (si está equipada con alarma de bocina) permanecerán encendidas.
- Es posible que deba estar a menos de 20 m (66 ft) del vehículo cuando use el control remoto para apagar la función de pánico debido a los ruidos de radiofrecuencia emitidos por el sistema.

### Reemplazo de la batería del transmisor

La batería de repuesto recomendada es la CR2450.

#### NOTA:

- Se le recomienda a los consumidores utilizar baterías provenientes de Mopar. Las dimensiones de baterías de otros proveedores podrían no cumplir con las dimensiones de la batería original.
  - Material de perclorato. Tal vez sea necesario un manejo especial. Vea [www.dtsc.ca.gov/hazardouswaste/perchlorate](http://www.dtsc.ca.gov/hazardouswaste/perchlorate).
  - No toque las terminales de la batería que están en el alojamiento trasero o en el tablero de circuito impreso.
  - Cuando la batería del transmisor se encuentra baja, aparecerá una advertencia en el módulo de instrumentos y el indicador LED del transmisor ya no se iluminará con la presión de algún botón.
1. Retire la cubierta trasera insertando la punta plana de un destornillador pequeño en la abertura en el fondo del transmisor. Haga palanca con el desarmador hasta separar la cubierta, asegúrese de no dañar el sello durante esta operación. Continúe haciendo palanca en las pestañas restantes hasta que la cubierta de la batería pueda ser retirada.



A0204000136US

### 1-3 — Puntos para hacer palanca en la cubierta trasera

2. Retire la batería agotada insertando la punta plana de un desarmador en la abertura del liberador de la batería y deslícela hacia el frente, teniendo cuidado de no dañar la tabla de circuitos debajo.

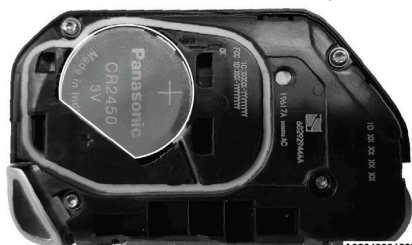

A0204000138US

### Reemplazo de la batería

3. Instale la nueva batería en el transmisor, asegurándose que el lado positivo (+) se encuentre boca arriba. Deslice la batería hasta que se encuentre correctamente asentada debajo de las lengüetas.
4. Ensamble nuevamente la cubierta trasera asegurándose que se encuentre correctamente alineada antes de cerrarla correctamente.

### ¡ADVERTENCIA!

- El transmisor integrado contiene una batería tipo moneda. No ingiera la batería, hay riesgo de quemaduras químicas. Si se traga la batería, puede provocar quemaduras internas graves en solo dos horas y provocar la muerte.
- Si cree que una batería puede haber sido ingerida o colocada dentro de cualquier parte del cuerpo, busque atención médica inmediata.
- Mantenga las baterías nuevas y usadas fuera del alcance de los niños. Si el compartimento de la batería no se cierra de forma segura, deje de utilizar el producto y manténgalo alejado de los niños.

### Programación de las llaves adicionales y solicitud de transmisores adicionales

La programación de los transmisores debe ser realizada por un distribuidor autorizado.

#### NOTA:

- Una vez que se ha programado un transmisor de llave para un vehículo, éste no se podrá reutilizar o reprogramar para ningún otro vehículo.



- Solamente los transmisores de llave que están programados para la electrónica del vehículo se pueden usar para arrancarlo y hacerlo funcionar. Una vez que se ha programado un transmisor de llave para un vehículo, éste no se podrá programar para ningún otro.

### ¡ADVERTENCIA!

- Siempre remueva los transmisores de llave del vehículo y asegure todas las puertas cuando deje el vehículo solo.
- Para vehículos equipados con Keyless Enter-N-Go™, siempre recuerde colocar la ignición en la posición de OFF.

El duplicado de los transmisores de llave debe realizarlo un Distribuidor Autorizado, este procedimiento consiste en la programación de un transmisor de llave en blanco con la electrónica del vehículo. Un transmisor de llave en blanco es aquel que nunca se ha programado.

#### NOTA:

- Cuando le dé servicio al sistema inmovilizador de llave Sentry®, lleve todos los transmisores de llave del vehículo a su distribuidor autorizado.
- Las llaves metálicas deben ser ordenadas al corte correcto para que funcionen correctamente en los seguros del vehículo.

## LLAVE SENTRY

El sistema inmovilizador de llave Sentry inhabilita el motor para evitar la operación no autorizada del vehículo. El sistema no necesita ser activado. Su operación es automática, sin importar si el vehículo está bloqueado o no.

El sistema usa el transmisor, interruptor de ignición y un receptor RF (radio frecuencia), para prevenir la operación no autorizada del vehículo. Por ello, sólo los transmisores programados para el vehículo podrán ser usados para encender y operar el vehículo. El sistema no permitirá el arranque del motor si se utiliza un transmisor de otro vehículo.

Después de colocar la ignición en la posición de encendido/en marcha (ON/RUN), la luz de seguridad del vehículo se encenderá durante tres segundos para probar el foco. Si la luz permanece encendida después de verificar el foco, esto indica que hay un problema electrónico. Además, si la luz empieza a destellar después de la verificación del foco, indica que alguien intentó arrancar el motor con un transmisor de llave no válido. En caso que sea válido el transmisor utilizado para arrancar el motor pero exista un problema electrónico, el motor encenderá y se apagará después de dos segundos.

Si la luz de seguridad del vehículo se enciende mientras el vehículo está siendo operado normalmente (conduciendo por no más de 10 segundos), esto indicará que hay una falla en el sistema electrónico. Si esto pasa, lleve el vehículo a servicio con un Distribuidor Autorizado tan pronto le sea posible.

## ¡PRECAUCIÓN!

El sistema Inmovilizador Sentry® no es compatible con algunos de los sistemas remotos de arranque que no han sido instalados en planta. El uso de estos sistemas podría causar problemas de arranque al vehículo y podría perder protección.

La programación de los transmisores debe ser realizada por un distribuidor autorizado.

### Información general

La operación de este equipo está sujeta a las siguientes dos condiciones:

(1) es posible que este equipo o dispositivo no cause interferencia perjudicial y (2) este equipo o dispositivo debe aceptar cualquier interferencia, incluyendo la que pueda causar su operación no deseada.

**NOTA:** Cambios o modificaciones no aprobados expresamente por la parte responsable del cumplimiento podrían anular la autoridad del usuario para operar el equipo.

## INTERRUPTOR DE IGNICIÓN

### Interruptor de ignición (Keyless Enter-N-Go™)

Esta función permite al conductor accionar el interruptor de ignición oprimiendo un botón, siempre que el transmisor de acceso remoto sin llave esté en el compartimiento de pasajeros.

El botón de encendido (ignición) tiene diferentes posiciones de funcionamiento que están rotuladas, y se iluminarán cuando se encuentre en cada una de ellas. Las posiciones son: OFF, ACC, RUN y START.

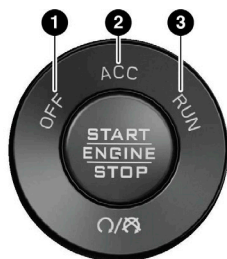

A0205000045US

Botón del interruptor de ignición (START/STOP)

- 1 — OFF (Apagado)
- 2 — ACC (Accesorios)
- 3 — RUN (En marcha)

El botón de ignición puede ser colocado en las siguientes posiciones:

**OFF (Apagado)**

- El motor se apaga.
- Algunos dispositivos electrónicos (por ejemplo, seguros eléctricos, cierre centralizado, alarma, etc.) todavía están disponibles.

**ACC (Accesorios)**

- El motor no se enciende.
- Algunos dispositivos eléctricos están disponibles.

**RUN (En marcha)**

- Posición de conducción.
- Los dispositivos eléctricos están disponibles.

**START (Arranque)**

- Arranca el motor.

**NOTA:** En caso de que el interruptor de ignición no cambie al presionar el botón, el transmisor podría tener la batería baja o descargada. En esta situación, otro método se puede utilizar para operar el interruptor de ignición. Coloque el lado de la punta del transmisor de llave (lado de la llave de emergencia) contra el botón de ignición START/STOP “Arranque/ Paro del motor” y presiónelo para operar el interruptor de ignición.

**¡PRECAUCIÓN!**

- No use la llave mecánica contra el botón de ignición START/STOP.
- No utilice objetos metálicos afilados (por ejemplo, un destornillador, etc.) para hacer palanca y sacar el botón del interruptor de encendido. Este botón viene como un conjunto y no es extraíble. Esto puede dañar el protector de silicona.



Método alternativo de arranque



No use la llave mecánica

**¡ADVERTENCIA!**

- Cuando deje el vehículo, siempre remueva el transmisor de llave del vehículo, y asegúrelo.
- No deje niños sin vigilancia en el vehículo o con acceso a un vehículo desasegurado.
- Permitir que los niños permanezcan en un vehículo sin supervisión puede resultar peligroso por numerosas razones. El niño u otras personas se pueden lesionar seria o fatalmente. Se debe advertir a los niños de no tocar el freno de mano, el pedal de freno o la palanca de velocidades.
- No deje el transmisor de la llave dentro o cerca del vehículo, y no deje la llave de arranque remoto Keyless Enter-N-Go™ en modo ACC (Accesorio) o ON/RUN (Encendido/En marcha). El niño puede hacer funcionar las ventanas eléctricas, otros controles o mover el vehículo.
- No deje niños o animales dentro de los vehículos estacionados en clima cálido. El calor interno que se genera en el vehículo podría causar lesiones graves o la muerte.

**¡PRECAUCIÓN!**

Un coche que no se encuentra cerrado es una invitación para los ladrones. Siempre retire el transmisor del vehículo y asegure todas las puertas cuando deje el vehículo desatendido.

**NOTA:**

- Consulte la sección “Arranque del motor” en el capítulo “Arranque y operación” para más información.
- Al abrir la puerta del conductor cuando el interruptor de ignición esté en marcha (ON/RUN - motor apagado), una alerta sonora le recordará colocar el interruptor de ignición a la posición de apagado. Además de la alerta sonora, el mensaje “Ignición o Accesorios encendidos” se mostrará en el módulo de instrumentos.

**Interruptor de ignición (Keyless Enter-N-Go™, Únicamente PHEV)**

Esta función le permite al conductor operar el interruptor de encendido con solo presionar un botón, siempre y cuando la llave electrónica esté en el compartimiento de pasajeros.

**NOTA:** Este vehículo está equipado con una función de apagado automático. Si el vehículo se deja con el encendido en la posición RUN (motor apagado) con el selector de velocidades en “P” (estacionamiento) durante 30 minutos, el vehículo se apagará automáticamente. Si la puerta del conductor se abre y luego se cierra mientras la propulsión está activa y el vehículo está en “P” (estacionamiento), el vehículo se apagará. Las notificaciones se han diseñado en esta función para generar conciencia sobre el evento cronometrado al mostrar mensajes en la pantalla del grupo de instrumentos.

La pantalla del grupo de instrumentos también mostrará el mensaje “Listo para conducir” acompañado de tres campanillas audibles mientras la puerta del conductor está abierta mientras el estado de encendido está en modo

LISTO. Las advertencias interiores se producirán independientemente de si la llave electrónica permanece en el vehículo o si se retira. La bocina sonará tres veces y las luces direccionales destellarán si se retira la llave electrónica del vehículo mientras el encendido está en modo LISTO.

Para reiniciar el vehículo, siga el proceso normal de arranque.

El botón de encendido sin llave tiene varios modos de funcionamiento que están etiquetados y se iluminarán cuando esté en su posición. Estos modos son OFF, ACC, RUN y START.

#### NOTA:

- Presionar el botón de encendido START/STOP solo puede activar el sistema de propulsión eléctrica y no arrancar el motor del vehículo (si el sistema híbrido no requiere que el motor funcione actualmente). LISTO aparecerá en la pantalla del grupo de instrumentos siempre que el vehículo esté funcionando en modo eléctrico y el vehículo esté parado.
- Si el encendido del vehículo está en ACC o RUN, es posible que el indicador de carga del vehículo no muestre un valor superior al 99 % del estado de carga debido a las cargas del vehículo.

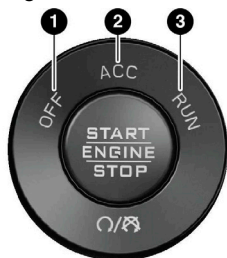

A0205000045US

Botón de encendido sin llave

- 1 — OFF (Apagado)
- 2 — ACC (Accesorios)
- 3 — START (En marcha)

El encendido se puede colocar en las siguientes posiciones:

#### **OFF (Apagado)**

- El vehículo está detenido
- Algunos dispositivos eléctricos están disponibles

#### **ACC (Accesorios)**

- Algunos dispositivos eléctricos están disponibles
- La potencia mecánica (propulsión del vehículo) no está disponible

#### **RUN (En marcha)**

- Posición de conducción
- Todos los dispositivos eléctricos están disponibles
- Mientras la indicación READY aparezca en la pantalla del cuadro de instrumentos, no importa si el motor está funcionando o no, la propulsión del vehículo está disponible.

**START (Arranque)**

- El vehículo arrancará

**NOTA:**

La propulsión del vehículo solo está disponible después de que el vehículo haya pasado por la posición START.

**Condiciones que pueden hacer que el motor funcione**

- Cuando el estado de carga de la batería híbrida (SOC) ha alcanzado el <1%.
- Al aplicar la aceleración máxima del vehículo.
- Mientras se mantiene la temperatura del catalizador del sistema de escape en los modos híbrido o e-Save.
- Cuando el capó está abierto con el encendido en modo RUN, post-START.
- Cuando el modo manual/modo de punta está en uso.
- Cuando el motor está funcionando temporalmente en modo de actualización de combustible y aceite (por ejemplo, si el sistema detecta una condición de combustible viciado o aceite envejecido después de un largo período sin funcionamiento del motor de combustión).
- Cuando el vehículo arranca en temperaturas ambiente muy frías.
- Cuando el vehículo está en una temperatura ambiente más baja y puede necesitar soportar la calefacción del compartimiento de pasajeros.

En caso de que el interruptor de encendido no cambie con solo presionar el botón de encendido START/STOP, el llavero puede tener una batería baja o agotada. En esta situación, se puede utilizar un método de respaldo para operar el interruptor de encendido. Coloque el lado de la nariz del llavero (lado con la llave abatible mecánica) contra el botón de encendido START/STOP y presione para accionar el interruptor de encendido.

**¡PRECAUCIÓN!**

- No haga presión con la llave mecánica contra el Botón de encendido START/STOP.
- No utilice objetos metálicos afilados (por ejemplo, destornilladores etc.) con la intención de sacar el botón del interruptor de encendido. Este botón está integrado como ensamble, y no es removible. Acciones como esta pueden dañar el escudo protector de silicón que lo rodea.

**NOTA:** En climas extremos (ambientes cálidos o fríos), el vehículo deberá enchufarse antes de arrancarlo. De lo contrario no podrá arrancar.

**¡ADVERTENCIA!**

- Al salir del vehículo, retire siempre la llave y ciérrelo.
- Nunca deje a los niños solos en el interior del vehículo o con acceso a un vehículo desbloqueado.

**¡ADVERTENCIA!**

- Permitir que los niños estén en un vehículo sin supervisión es muy peligroso por varias razones. Podrían manipular el freno de estacionamiento, el pedal de freno o el selector de marchas y sufrir lesiones graves o fatales en ellos y terceras personas, propiedades u animales
- No deje el transmisor dentro o cerca del vehículo o bien de forma accesible para niños. Evite dejar la ignición Keyless Enter 'n Go™ en la posición ACC o RUN. Un niño podría operar ventanas eléctricas, otros controles, o bien arrancar el vehículo y moverlo..
- No deje niños o animales dentro de vehículos estacionados en climas cálidos. La acumulación de calor en el interior puede causar lesiones graves o la muerte.

**¡PRECAUCIÓN!**

Un vehículo abierto y sin los seguros puestos estimula acciones nocivas de terceros como el robo total o parcial. Cuando lo apague, retire los transmisores y cerrar todas las puertas al salir del vehículo.

**NOTA:** Si se presiona el freno y el encendido se coloca en la posición de ejecución con un Cargador Portátil (EVSE) conectado al vehículo, la pantalla del tablero de instrumentos no mostrará el Estado READY. Cuando el vehículo eléctrico suministra equipos (EVSE) está desenchufado del vehículo, el vehículo entrará en el estado LISTO. Si no se cambia de la posición PARK en 30 minutos después de ser desenchufado, el vehículo desactivará el estado READY. Después de 30 minutos adicionales sin hacer cambios en el estado de encendido, la ignición se apagará.

Consulte la sección “Recomendaciones para el asentamiento del motor, PHEV (si así está equipado)” en el capítulo “Arranque y operación” para más información.

**ARRANQUE REMOTO (SI ASÍ ESTÁ EQUIPADO)**

Este sistema usa el transmisor para arrancar el motor de manera cómoda, desde el exterior del vehículo, pero manteniendo su seguridad. El sistema tiene un rango de aproximadamente 100 metros (328 ft).

El sistema de arranque remoto se utiliza para desempañar las ventanas en clima frío, y alcanzar una temperatura confortable en todas las condiciones climáticas antes que el conductor ingrese al vehículo.

**NOTA:**

- El vehículo debe estar equipado con transmisión automática para poder estar equipado con arranque remoto.
- Obstáculos entre el transmisor y el vehículo podrían reducir el rango de operación.

**Información general**

La operación de este equipo está sujeta a las siguientes dos condiciones:

(1) es posible que este equipo o dispositivo no cause interferencia perjudicial

y (2) este equipo o dispositivo debe aceptar cualquier interferencia, incluyendo la que pueda causar su operación no deseada.

**NOTA: Cambios o modificaciones no aprobados expresamente por la parte responsable del cumplimiento podrían anular la autoridad del usuario para operar el equipo.**

### ¡ADVERTENCIA!

- No encienda el motor en una cochera cerrada o un área encerrada. El gas del escape contiene monóxido de carbono (CO), que es incoloro e inodoro. En monóxido de carbono es venenoso y cuando se inhala puede causar lesiones graves o la muerte.
- Mantenga los transmisores lejos de los niños. La operación del sistema de arranque remoto, de las ventanas, de los seguros de puerta u otros controles, podría causarles lesiones serias o la muerte.

## Cómo utilizar el arranque remoto

Presione y suelte dos veces el botón arranque remoto del transmisor, dentro un lapso de cinco segundos. Las puertas y compuerta trasera del vehículo se bloquearán, las luces direccionales destellarán dos veces, y el claxon sonará dos veces. Presionar el botón de arranque remoto nuevamente para apagar el motor.

### NOTA:

- Con el arranque remoto, el motor funcionará por aproximadamente 15 minutos.
- El arranque remoto sólo puede utilizarse dos veces consecutivas.
- Si se presenta una falla en el motor o el nivel de combustible es bajo, el vehículo se encenderá y se apagará 10 segundos después.
- Las luces de estacionamiento se encenderán y se mantendrán así durante el arranque remoto.
- Por seguridad, se desactivará la operación de las ventanas eléctricas cuando el vehículo se encuentre en modo de arranque remoto.
- La ignición debe ser colocada en la posición de Encendido/En Marcha para que sea posible repetir la secuencia de arranque remoto una tercera vez.

Antes de realizar un arranque remoto, se deben cumplir las siguientes condiciones:

- Selector de velocidades en "P" (estacionamiento).
- Puertas cerradas.
- Cofre cerrado.
- Puerta abatible cerrada.
- Interruptor de las luces de emergencia (intermitentes) apagado.
- El interruptor del freno esté inactivo (pedal de freno no presionado).
- La batería se encuentra en un nivel de carga aceptable.
- No se encuentre presionado el botón de pánico (PANIC) en el transmisor.



- El sistema no se encuentra deshabilitado por algún evento de arranque remoto previo.
- Indicador de la alarma del vehículo destellando.
- La ignición se encuentre en posición de STOP/OFF.
- El nivel de combustible cumple con el requerimiento mínimo.
- Las puertas extraíbles no se encuentran retiradas.
- Indicador de mal funcionamiento (MIL) no está encendido.

### ¡ADVERTENCIA!

- No encienda el motor en una cochera cerrada o un área encerrada. El gas del escape contiene monóxido de carbono (CO), que es incoloro e inodoro. En monóxido de carbono es venenoso y cuando se inhala puede causar lesiones graves o la muerte.
- Mantenga los transmisores lejos de los niños. La operación del sistema de arranque remoto, de las ventanas, de los seguros de puerta u otros controles, podría causarles lesiones serias o la muerte.

## Para salir de la modalidad de arranque remoto

Antes de que se cumplan los 15 minutos del ciclo, presione y suelte el botón “desbloquear” del transmisor para desasegurar las puertas, o utilice el sistema de entrada pasiva del Keyless Enter-N-Go para desbloquear el vehículo y desactivar la alarma de seguridad del vehículo (Si así está equipado). Entonces, antes que termine el ciclo de 15 minutos, oprima y suelte el botón de arranque de la ignición.

El sistema de arranque remoto apagará el motor con otra presión del botón de arranque remoto del transmisor, o si se deja el motor encendido un ciclo completo de 15 minutos. Una vez que la ignición es colocada en la posición Encendido/En marcha (ON/RUN), el control de clima continuará con el ajuste de operación establecido previamente (temperatura, velocidad del ventilador, etc.).

### NOTA:

- Para evitar apagar el vehículo de manera involuntaria, el sistema desactivará durante dos segundos el botón de arranque remoto después de recibir una solicitud válida de arranque remoto.
- Para los vehículos equipados con la característica de entrada pasiva Keyless Enter-N-Go™, aparecerá el mensaje de “Remote Start Active - Push Start Button” (Arranque remoto activo - presione el botón de arranque) en la pantalla del módulo de instrumentos, hasta que presione el botón START/STOP de arranque de la ignición.

## Activación del desempañador delantero con arranque remoto (si así está equipado)

Cuando el arranque remoto se encuentra activo, y la temperatura al exterior del vehículo es de 4.5°C (40 °F) o menor, el sistema activará el desempañador delantero automáticamente durante 15 minutos o menos. El tiempo de-

pende de la temperatura ambiental. Una vez que el temporizador expire, el sistema ajustará la configuración automáticamente dependiendo de las condiciones ambientales. Vea “Sistemas de comodidad de arranque remoto (Si así está equipado)” para información más detallada.

### **Sistemas de comodidad de arranque remoto (si así está equipado)**

Cuando se activa el arranque remoto, el desempañador delantero y trasero se encenderán automáticamente en climas fríos. Los asientos y volante con calefacción (si así está equipado), se activarán cuando se encuentren seleccionadas en la pantalla del menú de confort dentro de los ajustes del sistema Uconnect. En clima cálido, la característica de ventilación del asiento del conductor (si así está equipado) se encenderá automáticamente cuando el arranque remoto sea activado y esté seleccionado en la pantalla del menú de confort dentro de los ajustes del sistema Uconnect. El vehículo ajustará la configuración del control de clima dependiendo de la temperatura exterior.

#### ***Control automático de clima (ATC, si así está equipado)***

Los controles del clima se ajustarán automáticamente a la temperatura y modo de operación óptimo dependiendo de la temperatura al exterior.

Esto sucederá hasta que la ignición sea colocada en la posición Encendido/En marcha (ON/RUN), donde los controles del clima regresarán a los ajustes previos.

#### ***Control manual de clima (MTC, si así está equipado)***

- En temperaturas ambientales de 4.5°C (40°F) o menores, los ajustes de clima se configurarán a la temperatura más cálida, con entrada de aire del exterior. Si el temporizador del desempañador delantero expira, el vehículo ingresará a modo mezcla.
- En temperaturas ambientales de 4.5°C (40°F) a 26°C (78°F), los ajustes del clima se configurarán a la temperatura más fría, modo doble nivel y con la recirculación de aire activada.
- En temperaturas ambientales de 26°C (78°F) o mayor, los ajustes de clima se configurarán al nivel MAX A/C, doble nivel, con la recirculación activada.

Para más información del ATC, MTC y ajustes del control del clima, consulte la sección “Control del clima” en este capítulo.

**NOTA:** Estas características se mantendrán encendidas durante el ciclo de arranque remoto, o hasta que se coloque el interruptor de ignición en la posición de Encendido/En marcha (ON/RUN). Los ajustes del control de clima cambiarán si el conductor los ajusta manualmente mientras el vehículo se encuentra en modo de arranque remoto, y sale de la anulación automática. Esto incluye el botón de apagado en el control del clima, que desactivará el sistema.

### **Activación remota del limpiaparabrisas (si así está equipado)**

Cuando se activa el arranque remoto y la temperatura ambiente es de menos de 0.6° C (33°F) el descongelador del parabrisas se activará. Al salir

del arranque remoto regresará a su operación previa. Si el descongelador del parabrisas está activo, el cronómetro y la operación continuarán.

### **Mensajes de cancelación del arranque remoto (si así está equipado)**

Los siguientes mensajes se mostrarán en el módulo de instrumentos si el vehículo no efectúa el arranque remoto o sale del arranque remoto prematuramente:

- Arranque remoto cancelado — Puerta abierta.
- Arranque remoto cancelado — Cofre abierto.
- Arranque remoto cancelado — Nivel de combustible bajo.
- Arranque remoto cancelado — Compuerta trasera abierta.
- Arranque remoto cancelado — Tiempo expirado.
- Arranque remoto cancelado — Falla del sistema.
- Arranque remoto cancelado — Arranque el vehículo para reanudar.

El módulo de instrumentos mostrará el mensaje hasta que la ignición se coloque en la posición de encendido/en marcha (ON/RUN).

### **ARRANQUE REMOTO (ÚNICAMENTE PHEV, SI ESTÁ EQUIPADO)**

**NOTA:** El intentar arrancar de manera remota el vehículo mientras se está conectado a una terminal de carga no siempre lo pondrá en marcha.



Este sistema utiliza un transmisor para arrancar el vehículo de forma remota, manteniendo la seguridad. Tiene un alcance de 100 metros (328 ft).

El arranque remoto también activa el sistema de climatización en temperaturas superiores a 26.7° (80 ° F) y los calentadores de asientos (si están equipados) como el volante con calefacción (si está equipado) en temperaturas inferiores a 4.4° C (40°F).

**NOTA:** Las obstrucciones entre el vehículo y el transmisor pueden reducir este alcance.

### **Cómo usar el arranque remoto**

Todas las instrucciones siguientes se deben seguir antes de que el vehículo sea arrancado remotamente:

### **Cómo usar el arranque remoto**

Todas las condiciones siguientes deben cumplirse antes de usar el arranque remoto de su vehículo:

- Selector de marchas en "P" (estacionamiento)
- Puertas cerradas

- Cofre cerrado
- Compuerta abatible cerrada
- Interruptor de riesgos apagado
- Interruptor de freno inactivo (pedal de freno no presionado)
- Batería de 12 voltios a un nivel de carga aceptable
- No se presiona el botón de pánico del transmisor
- Sistema sin deshabilitar desde el inicio remoto del evento anterior
- El indicador del sistema de seguridad del vehículo parpadea
- Encendido en posición OFF
- El nivel de combustible cumple con los requisitos mínimos
- No se deben quitar todas las puertas extraíbles
- La luz indicadora de mal funcionamiento (MIL) está apagada mientras el sistema de propulsión del vehículo está activo.

### ¡ADVERTENCIA!

- No dar marcha ni arrancar el motor en un garaje cerrado o área confinada. Los gases de escape contienen monóxido de carbono (CO) que es inodoro e incoloro. Dado que es un gas es tóxico y venenoso puede causarle lesiones respiratorias o condiciones médicas graves o la muerte al inhalarse.
- Mantenga los transmisores alejados de los niños. La operación de los controles del sistema de arranque remoto, ventanas, cerraduras de puertas u otros podrían causar lesiones graves o la muerte.

## Para ingresar al modo de arranque remoto

Presione y suelte el botón de arranque remoto dos veces durante segundos. Las puertas del vehículo se cerrarán, las señales de giro parpadearán dos veces (si están habilitada en Ajuste de Uconnect), y la bocina sonará dos veces (si habilitado en Ajustes de Uconnect). El motor/vehículo arrancará y el vehículo permanecerá en el modo remoto por 15 minutos.

### NOTA:

- El vehículo se puede arrancar en dos veces consecutivas (dos ciclos de 15 minutos) usando el Transmisor. Después de que se hayan producido eventos de inicio remoto, el encendido debe colocarse en la posición RUN antes de recibir más solicitudes arranque remoto.
- Las luces de estacionamiento se encenderán y permanecerán encendidas durante el modo de arranque remoto.
- Por seguridad, la operación de la ventana eléctrica está desactivada cuando el vehículo está en el modo de arranque remoto.

## Para salir del modo de arranque remoto sin conducir el vehículo

Presione y suelte el botón de arranque remoto por una vez o permita que el ciclo de inicio remoto se complete por 15 minutos.

Además, el encendido se puede colocar en RUN (Sistema de Propulsión

disponible) presionando el botón de encendido con el transmisor dentro del vehículo, y luego presionando el botón de encendido una vez más para colocarlo en la posición de APAGADO (OFF).

**NOTA:**

- Para apagados involuntarias, el sistema se desactiva por dos segundos después de recibir una solicitud de inicio remoto válida.
- Consulte la sección “Arranque remoto (únicamente PHEV, si así está equipado)” en este capítulo para más información.

## ALARMA DE SEGURIDAD DEL VEHÍCULO (SI ASÍ ESTÁ EQUIPADO)

El sistema de alarma de seguridad del vehículo monitorea las puertas del vehículo y el interruptor de ignición ante una operación no autorizada. Mientras el sistema de seguridad de alarma del vehículo es armado, los interruptores de seguros interiores de las puertas son desactivados. La alarma proporciona señales visuales y sonoras. Si algo dispara la alarma, el sistema proporciona señales tanto audibles como visuales: El claxon sonará intermitentemente, las luces de estacionamiento y/o las direccionales destellarán, y la luz de la alarma de seguridad en el tablero de instrumentos destellará.

### Para armar el sistema

Siga estos pasos para activar la alarma de seguridad del vehículo:

1. Si alguna puerta o ventana está abierta, ciérrala.
2. Asegúrese que la ignición del vehículo se encuentre en la posición OFF (Apagado).
3. Realice uno de los siguientes métodos para bloquear el vehículo:
  - Oprima el botón de bloqueo al interior la puerta del conductor o la del pasajero mientras la puerta está abierta.
  - Presione el botón de bloqueo de entrada pasiva en la manija de la puerta del conductor, con un transmisor válido en la misma zona exterior. Consulte la sección de “Arranque sin llave Keyless Enter-N-Go™” para más información.
  - Oprima el botón de bloqueo del transmisor.
3. Si alguna puerta está abierta, ciérrala.

**NOTA: El sistema de alarma del vehículo no se armará si bloquea las puertas utilizando los seguros manuales en las puertas.**

### Para desarmar el sistema

La alarma del vehículo puede ser desactivada, usando los siguientes métodos:

- Presione el botón de desbloqueo en el transmisor.
- Tome la manija de entrada pasiva (Si así está equipado) para desbloquear. Refiérase a la sección de “Keyless Enter-N-Go - Entrada pasiva”, más adelante, para más información.

- Ponga el interruptor de ignición fuera de la posición de apagado.

**NOTA:**

- La cerradura de la puerta del conductor no puede armar o desarmar la alarma de seguridad del vehículo.
- Cuando la alarma de seguridad del vehículo está armada, el interruptor de bloqueo de puertas al interior no las puede desbloquear.

La alarma de seguridad está diseñada para proteger su vehículo; sin embargo, usted puede crear condiciones que activen la alarma inesperadamente. Si permanece en el vehículo y asegura las puertas con el transmisor una vez armada la alarma de seguridad del vehículo, la alarma sonará si jala la manija de la puerta. Si esto ocurre, oprima el botón de desbloqueo del transmisor para desarmar la alarma de seguridad del vehículo.

Si la arma de seguridad del vehículo se encuentra armada y la batería se desconecta, la alarma de seguridad permanecerá armada cuando la batería sea conectada nuevamente, las luces exteriores parpadearán y el claxon sonará. Si esto ocurre, desarme la arma de seguridad del vehículo.

**Rearmado del sistema**

Si algo dispara la alarma y no se toman acciones para desactivarla, la alarma del vehículo desactivará el claxon después de aproximadamente 29 segundos, 5 segundos entre ciclos, y hasta 8 ciclos. Si el disparador de la alarma del vehículo permanece activo, la alarma se rearmará por sí misma.

**Anulación del sistema manual de seguridad**

El sistema de seguridad del vehículo no se activará si usted bloquea los seguros de forma manual.

**PUERTAS****¡PRECAUCIÓN!**

Maneje y almacene con cuidado los paneles de puerta removibles, podrían dañarse los sellos causando intrusión de agua al interior del vehículo.

**Seguros manuales de las puertas**

Todas las puertas están equipadas con seguros de tipo palanca, para poner los seguros cuando usted salga del vehículo presione el seguro de tipo palanca hacia adelante y para quitar los seguros, tire de la palanca hacia atrás.



Seguro manual de la puerta

**NOTA:** La llave metálica puede ser utilizada para bloquear y desbloquear las puertas, compuerta trasera (si esta equipada con una cerradura), la guantera y la consola de almacenamiento central.

### ¡ADVERTENCIA!

- Por razones de seguridad personal y de seguridad en el caso de un accidente, aplique los seguros de las puertas del vehículo cuando conduzca así como al estacionarse o dejar el vehículo.
- Cuando deje el vehículo solo siempre retire el transmisor y ciérrelo. El uso sin supervisión del equipo del vehículo puede causar lesiones personales graves y la muerte.
- Nunca deje un niño solo en un vehículo, o con acceso a un vehículo desbloqueado.
- Dejar a un niño en el vehículo sin vigilancia es peligroso por muchas razones. El niño u otras personas se pueden lesionar seriamente o fatalmente. Se debe advertir a los niños de no tocar el freno de mano, el pedal de freno o la palanca de velocidades.
- No deje el transmisor dentro o cerca del vehículo. Un niño podría hacer funcionar las ventanas eléctricas, otros controles o mover el vehículo.

### Seguros de puerta eléctricos (si así está equipado)

El interruptor de los seguros de puerta está localizado en los paneles de cada puerta. Presione el interruptor hacia adelante para deshabilitar los seguros y hacia atrás para colocarlos.

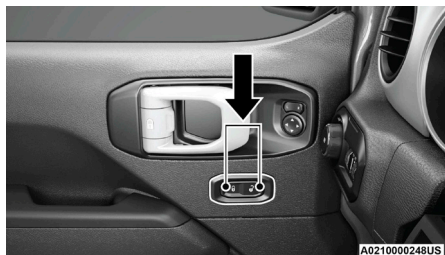

Interruptor de los seguros eléctricos de puerta

**¡ADVERTENCIA!**

- Por razones de seguridad personal y de seguridad en el caso de un accidente, aplique los seguros de las puertas del vehículo cuando conduzca, así como al estacionarse o dejar el vehículo.
- Cuando deje el vehículo solo, siempre retire el transmisor y ciérrelo. El uso sin supervisión del equipo del vehículo puede causar lesiones personales graves y la muerte.
- Nunca deje un niño solo en un vehículo, o con acceso a un vehículo desbloqueado.
- Dejar a un niño en el vehículo sin vigilancia es peligroso por muchas razones. El niño u otras personas se pueden lesionar seriamente o fatalmente. Se debe advertir a los niños de no tocar el freno de mano, el pedal de freno o la palanca de velocidades.
- No deje la llave dentro o cerca del vehículo. Un niño podría hacer funcionar las ventanas eléctricas, otros controles o mover el vehículo.

**Keyless Enter-N-Go™ Entrada Pasiva (si así está equipado)**

El sistema de entrada pasiva es una mejora al transmisor del vehículo y una de las características del sistema de acceso sin llave "Keyless Enter N-Go™". Esta característica le permite bloquear y desbloquear la puerta o puertas y compuerta de combustible del vehículo sin tener que oprimir los botones de desbloqueo o bloqueo del transmisor.

**NOTA:**

- La entrada pasiva se puede activar o desactivar. Consulte la sección "Ajustes del Uconnect" en el capítulo "Multimedia" para más información.
- El transmisor podría no ser encontrado por el sistema si se encuentra localizado cerca de un teléfono celular, computadora personal o dispositivo electrónico; estos dispositivos podrían bloquear la señal inalámbrica del transmisor.
- La entrada pasiva inicializa el acercamiento iluminado (luces bajas, luces de placa, luces de posición) por el tiempo en que se encuentre ajustado, que puede ser 0, 30 (valor por defecto), 60 o 90 segundos.
- El uso de guantes o si ha llovido o nevado sobre la manija, puede afectar la sensibilidad de desbloqueo de la manija de la puerta con acceso pasivo, provocando una respuesta más lenta.
- Las puertas pueden ser desbloqueadas cuando el
- Si el vehículo es desbloqueado por la característica de la entrada pasiva y no se abre la puerta dentro de 60 segundos, el vehículo volverá a cerrarse y si está equipado con la alarma antirrobo, ésta se armará.

**Desbloqueo desde el lado del conductor o pasajero**

Con un transmisor de acceso pasivo válido dentro de una distancia aproximada de 1.5 m (5 ft) de la manija de la puerta del conductor, sujete la manija de dicha puerta para desbloquearla automáticamente.



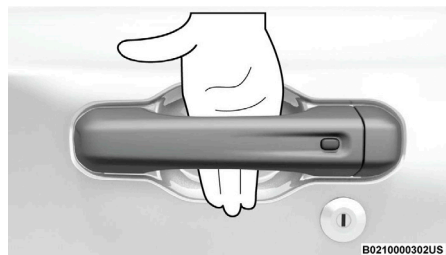

Sujete la manija de la puerta para desbloquear

**NOTA:** Si está programada la función “desbloqueo de todas las puertas con sólo una presión”, todas las puertas se desbloquearán al sujetar la manija de la puerta del conductor. Para seleccionar entre la función de “desbloqueo de la puerta del conductor con sólo una presión” y “desbloqueo de todas las puertas con sólo una presión”. Consulte la sección “Configuración del Uconnect” en el capítulo “Multimedia” para más información.

### Protección de encierro del transmisor dentro del vehículo (Seguro FOBIK)

Para minimizar las posibilidades de dejar el transmisor encerrado dentro del vehículo, el sistema de acceso pasivo está equipado con la característica de desbloqueo automático de puerta que operará si el interruptor de ignición está en posición de Apagado (OFF).

El seguro FOBIK sólo se ejecuta en vehículos con entrada pasiva. Existen tres posibles situaciones que activan la búsqueda del seguro FOBIK en una entrada o acceso pasivo al vehículo:

- Una solicitud de bloqueo es realizada por un transmisor de entrada pasiva válido mientras una puerta se encuentra abierta.
- Una solicitud de bloqueo es realizada por la manija de entrada pasiva válido mientras una puerta se encuentra abierta.
- Una solicitud de bloqueo es realizada por el interruptor al interior de la puerta mientras una puerta se encuentra abierta.

Cuando cualquiera de estas situaciones ocurre, después de cerrar todas las puertas, el Seguro FOBIK se ejecutará. Si encuentra un transmisor de entrada pasiva válido dentro del auto, el vehículo se desbloqueará y alertará al cliente. Si se desactiva la entrada pasiva utilizando el sistema Uconnect, la protección del seguro FOBIK se mantiene activa/funcional.

**NOTA:** El vehículo sólo desbloqueará las puertas cuando un transmisor de entrada pasiva es detectado al interior del vehículo. El vehículo no desbloqueará sus puertas cuando cualquiera de las siguientes condiciones son verdaderas.

El vehículo no desbloqueará las puertas cuando cualquiera de las siguientes condiciones son verdad:

- Un segundo transmisor válido se detecta fuera del vehículo dentro de 1.5 m (5 ft.) de la manija de la puerta de entrada pasiva.
- Las puertas se bloquean manualmente utilizando los seguros manuales al interior.

- Se realizan tres intentos de bloqueo de puertas utilizando el interruptor de bloqueo al interior y se cierran las puertas.

### Para bloquear las puertas del vehículo

Con un transmisor de entrada pasiva válido a menos de 1.5 m (5 ft), de la manija de la puerta del conductor o pasajero, presione el botón de bloqueo de la puerta para bloquear el vehículo.

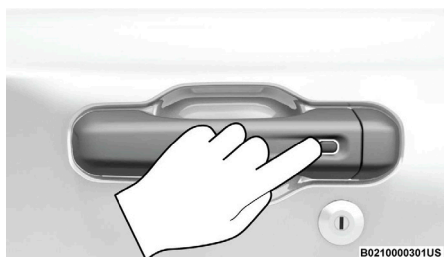

Presione el botón en la manija de la puerta para bloquear

**NOTA: NO** tome la manija de la puerta, cuando presione el botón de bloqueo de la manija. Esto podría desbloquear la(s) puerta(s).



**NO** presionar la manija de la puerta cuando la cierre

Las puertas del vehículo también se pueden asegurar utilizando el botón Asegurar del transmisor o el botón de seguro ubicado en el tablero interior de la puerta del vehículo.

### Para desbloquear/abrir la compuerta trasera

La característica de entrada pasiva de la compuerta trasera está incorporada en la manija de la compuerta trasera. Con un transmisor de entrada pasiva válido a menos de 1.5 m (5 ft), tome la manija electrónica de la compuerta trasera para desbloquearla automáticamente y tire de la manija para abrirla.

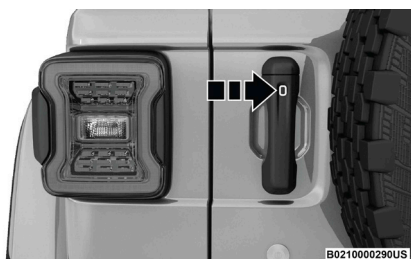

Ubicación de entrada pasiva de compuerta trasera

### Para bloquear la compuerta trasera

Con un transmisor de entrada pasiva válido a menos de 1.5 m (5 ft), de la compuerta trasera, presione el botón de aseguramiento de entrada pasiva localizado al exterior, en la manija electrónica de la compuerta trasera.

#### NOTA:

- Después de un ciclo de aseguramiento usando la manija exterior, usted debe esperar 2 segundos para que la opción de acceso pasivo desasegure la misma puerta. Esto está hecho para que le permita verificar si el vehículo se encuentra bloqueado al jalar la manija de la puerta, sin que el vehículo reaccione y se desbloquee.
- Si se desactiva la entrada pasiva mediante el sistema Uconnect. La protección descrita en “Seguro FOBIK” se mantiene activa/funcional.
- El sistema de acceso pasivo no funcionará si la batería del transmisor está descargada.

#### Información general

La operación de este equipo está sujeta a las siguientes dos condiciones:

- (1) Es posible que este equipo o dispositivo no cause interferencia perjudicial.
- (2) Este equipo o dispositivo debe aceptar cualquier interferencia, incluyendo la que pueda causar su operación no deseada.

**NOTA: Cambios o modificaciones no aprobados expresamente por la parte responsable del cumplimiento podrían anular la autoridad del usuario para operar el equipo.**

### Bloqueo automático de puertas (si así está equipado)

La condición por defecto de la característica de bloqueo automático de puertas es activada. Cuando está activada, las puertas se bloquearán automáticamente cuando la velocidad del vehículo excede los 24 km/h (15 mph). La característica de bloqueo automático puede ser activada o desactivada por su distribuidor autorizado con la autorización escrita del cliente. Consulte a su distribuidor autorizado.

## Seguros para protección de niños (Puertas traseras)

Para proporcionar un ambiente seguro para los niños pequeños que van en los asientos traseros, las puertas traseras están equipadas con un seguro de protección infantil de cerradura de puerta.

Para activar este sistema, abra cada puerta trasera, use un destornillador de punta plana (o la llave de emergencia) y gire hacia la posición de asegurar o desasegurar.



Seguro de protección infantil en puerta

### NOTA:

- Cuando el seguro de protección infantil es activado, la puerta sólo puede ser abierta utilizando la manija exterior de esta incluso si el seguro interior de la puerta esta en la posición de desbloqueado.
- Después de desactivar el seguro de protección infantil, siempre haga una prueba en la puerta para verificar que el seguro se encuentre en la posición desbloqueada.
- Después de activar el seguro de protección infantil, siempre haga una prueba en la puerta para verificar que el seguro se encuentre en la posición bloqueada.
- Para la salida de emergencia con el sistema activado, mueva la palanca del seguro hacia atrás (localizada en el panel de la puerta delantera), baje la ventana y abra la puerta desde el exterior con la manija de la puerta.

### ¡ADVERTENCIA!

Evite que en un accidente alguien quede atrapado en el vehículo. Recuerde que las puertas traseras sólo pueden ser abiertas desde fuera del vehículo cuando el seguro de protección para niños esté activado.

**NOTA:** Siempre use este seguro cuando transporte niños. Después de activar los seguros en ambas puertas traseras, verifique tratando de abrir una puerta con la manija interior. Una vez el seguro de protección infantil este activado, será imposible abrir la puerta desde el interior del vehículo. Antes de salir del vehículo, asegúrese que nadie se encuentre adentro.

## Retiro de puertas delanteras

### ¡ADVERTENCIA!

No conduzca el vehículo en vías públicas sin las puertas, porque perderá la protección que le ofrece el vehículo. Este procedimiento, sólo es para uso en caminos fuera de carretera. El incumplimiento de esta advertencia puede provocar la muerte o lesiones graves.



A0210000002US

Etiqueta de advertencia de la puerta removible

### ¡ADVERTENCIA!

- TODOS los ocupantes deberán utilizar los cinturones de seguridad durante una operación fuera del camino y las puertas del vehículo retiradas. Consulte la sección “Consejos para conducir fuera de carretera” en el capítulo de “Arranque y operación” para más información.
- No almacene las puertas removidas dentro del vehículo, esto puede ocasionar lesiones en caso de un accidente.

Los espejos retrovisores exteriores están montados en las puertas. Si opta por quitar las puertas, consulte con un distribuidor autorizado para obtener un espejo exterior montado en la cubierta de repuesto. La ley federal requiere espejos exteriores en los vehículos para uso en la carretera.

#### NOTA:

- Las puertas son pesadas, tenga mucha precaución al removerlas.
- El pasador de la bisagra puede romperse si es apretado de más durante la reinstalación de la puerta (Torque máximo: 10 N·m / 7.5 ft·lb). Consulte la sección “Consejos para conducir fuera de carretera” en el capítulo “Arranque y operación” para más información.
- Cuando retire las puertas delanteras, el mensaje “Alerta de punto ciego temporalmente no disponible” (Si así está equipado) puede mostrarse en la pantalla del módulo de instrumentos. Los espejos y ventanas eléctricas tampoco estarán disponibles.

Para quitar las puertas delanteras proceda como sigue:

1. Baje el vidrio de la ventana para evitar cualquier daño.
2. Retire los tornillos de la bisagra exterior superior e inferior (usando una herramienta Torx #T50).

**NOTA:** Los tornillos y el pasador de la bisagra pueden guardarse en el área de carga trasera localizada debajo del piso de carga.



Tornillo de la bisagra

3. Retire la cubierta plástica de acceso a los arneses, bajo el tablero de instrumentos, deslizándola en dirección a los asientos, hasta que las pestañas de retención se liberen.

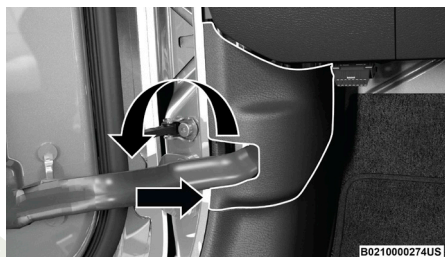

Cubierta de acceso a los arneses

**NOTA:** No intente jalar la cubierta hacia atrás (en dirección a los pedales) para abrirla, esto provocará la ruptura de la cubierta.

4. Presione hacia arriba la pestaña de bloqueo roja para desbloquear el arnés eléctrico.

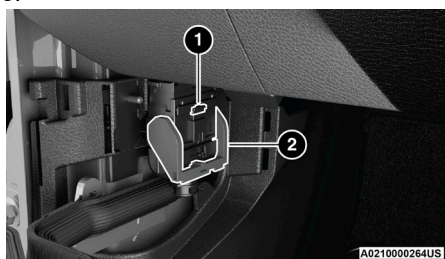

Arnés cerrado (bloqueado)

1 — Pestaña de bloqueo

2 — Arnés

5. Presione y mantenga presionada la pestaña de seguridad negra dentro del arnés, y levante el arnés a la posición abierta.

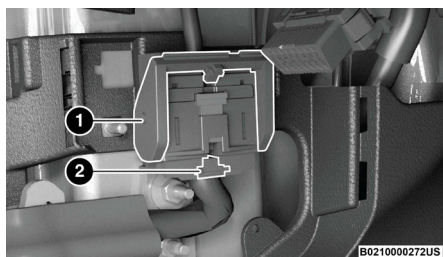

Abriendo el arnés

1 — Arnés

2 — Pestaña de seguridad

6. Con el arnés abierto, tire hacia abajo el conector para desconectarlo. Almacene el conector del arnés en el compartimiento inferior de la puerta.
7. Con la puerta abierta, retire el tornillo de comprobación del retenedor central de la puerta (utilizando una herramienta Torx #T40).

**NOTA:** Mantenga el brazo de retención en posición extendida para facilitar la re-instalación. Consulte la nota que aparece más adelante si el brazo de retención es empujado dentro de la puerta mientras la puerta esta desacoplada.

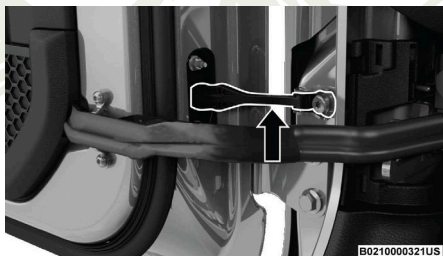

Retenedor de la puerta (separado)

8. Con la puerta abierta, levante la puerta con ayuda de otra persona para destrabarla de los pasadores de la bisagra y retirarla.

#### Para instalar la(s) puerta(s) delanteras.

1. Localice los tornillos superiores e inferiores de la bisagra en la puerta, y bájelas dentro del cuerpo de las bisagras en el vehículo.

**NOTA:** La bisagra superior tiene un pasador más largo, que puede usarse como asistencia para guiar la puerta a su posición correcta al reinstalarla.

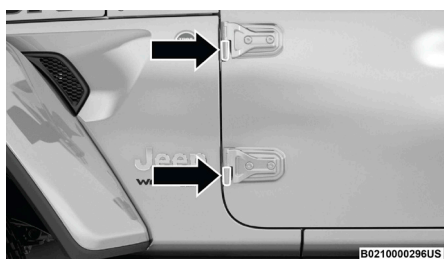

Ubicación de las bisagras

2. Con la puerta abierta, alinee el soporte de retención de la puerta con el orificio en el lado de la carrocería. Inserte el tornillo de retención y apriete con una herramienta Torx #T40 a 19.9 ft lb (27.0 N m).
3. Inserte los tornillos del pasador de la bisagras superior e inferior en las bisagras del cuerpo. Apriete con una herramienta Torx #T50 a 3.8 ft lb / 5.2 N m.

**NOTA: Si el brazo de retención está atascado dentro de la puerta, seguir las siguientes instrucciones para instalar el brazo de retención.**

1. Inserte el tornillo del brazo retenedor dentro de soporte del brazo retenedor. Asegúrese de que el tornillo está en la orientación correcta.
2. Lentamente tire del tornillo para sacar el bazo de retención hasta que encuentre mayor resistencia. no intente sacar el brazo de retención hasta el final.
3. Mientras está sentado en el interior del vehículo mantenga la puerta parcialmente cerrada e introduzca el tornillo en el orificio de la carrocería.
4. Con los dedos, gire el tornillo en el sentido de las agujas del reloj al menos dos vueltas completas. Suavemente tire del tornillo para asegurarse que esta bien sujeto.
5. Usando la manija de la puerta, empuje lentamente la puerta para abrirla. El brazo retenedor saldrá de la puerta. Es posible que oiga que el brazo de retención salta contra el tornillo.
6. Apriete completamente el tornillo según las instrucciones.

### ¡ADVERTENCIA!

Para evitar lesiones asegurarse de mantener sus brazos, manos, dedos y cualquier objeto alejados del área del brazo de retención durante la extracción o instalación de las puertas.

### ¡PRECAUCIÓN!

- No cierre la puerta antes de volver a colocar el control de la puerta en la carrocería. Pueden producirse daños en el control de la puerta.
- No apriete demasiado los sujetadores Torx, se producirán daños en las piezas del vehículo.
- Los pasadores de las bisagras pueden romperse si se aprietan demasiado durante la instalación de la puerta (Par máximo: 6.0 ft·lb / 8.1 N·m).



## Reemplazo del conector de cableado en el arnés de cableado

Para reinstalar el conector de cableado en la puerta del vehículo dentro del arnés justo dentro del vehículo, proceda como sigue:

**NOTA:** Asegúrese de que haya suficiente holgura en el conector de cableado durante la instalación. Cierre la puerta ligeramente para proporcionar más holgura si es necesario.

1. Con una ligera presión de los dedos, asiente el conector de cableado directamente en el arnés de cableado hasta que la palanca del arnés de cableado comience a bajar con el pasador de ganche.

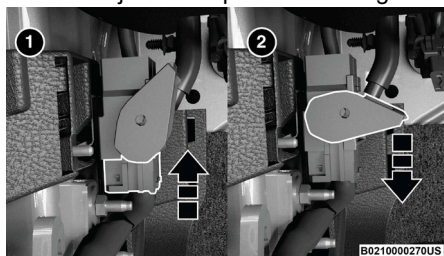

**Conectando el arnés de cableado**

- 1 — Asiente el conector de cableado directamente en el arnés de cableado.
- 2 — La palanca del arnés de cableado comienza a bajar.

### ¡PRECAUCIÓN!

No reconectar correctamente el conector de cableado en el arnés, se producirán daños que no están cubiertos por la garantía del vehículo.

2. Después de que la palanca del arnés haya comenzado a moverse con la presión de asentar el conector de cableado, continúe bajando la palanca del arnés de cableado a la posición completamente cerrada.

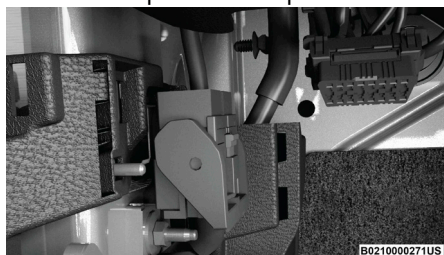

**Posición completamente cerrada**

3. Presione la pestaña de bloqueo roja hacia abajo para bloquearla en su lugar.
4. Coloque la correa de tela de la puerta en el gancho de metal justo dentro del vehículo.

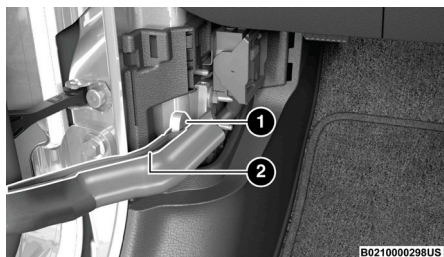

Fijación de la correa de tela

- 1 — Gancho de metal  
2 — Correa de tela

5. Reemplace las puertas de acceso al cableado

### Quitando las puertas traseras (modelos con 4 puertas)

#### ¡ADVERTENCIA!

No conduzca el vehículo en vías públicas sin las puertas, porque perderá la protección que le ofrece el vehículo. Este procedimiento, sólo es para uso en caminos fuera de carretera.



A021000002US

Etiqueta de advertencia de la puerta removible

#### ¡ADVERTENCIA!

- TODOS los ocupantes deberán utilizar los cinturones de seguridad durante una operación fuera del camino y las puertas del vehículo retiradas. Consulte la sección "Consejos para conducir fuera de carretera" en el capítulo "Arranque y operación" para más información.
- No almacene las puertas retiradas dentro del vehículo, ya que pueden salir volando y causar lesiones o la muerte en caso de una parada repentina, un terreno accidentado o una colisión.

#### NOTA:

- Las puertas son pesadas, tenga mucha precaución al removerlas.
- El pasador de la bisagra puede romperse si es apretado de más durante la reinstalación de la puerta (Torque máximo: 10 N·m / 7.5 ft·lb). Consulte la sección "Consejos para conducir fuera de carretera" en el capítulo "Arranque y operación" para más información.

Para remover las puertas traseras, procede de la siguiente manera:

1. Baje el vidrio de la ventana para evitar cualquier daño.
2. Retire los tornillos de la bisagra exterior superior e inferior (usando una herramienta Torx #T50).

**NOTA:** Los tornillos, las bisagras y el pasador pueden guardarse en el área de carga trasera localizada debajo del piso.



Tornillo de la bisagra

3. Deslice los asientos delanteros hacia delante por completo.
4. Retire la cubierta plástica de acceso al arnés que se encuentra en la parte inferior del pilar B.

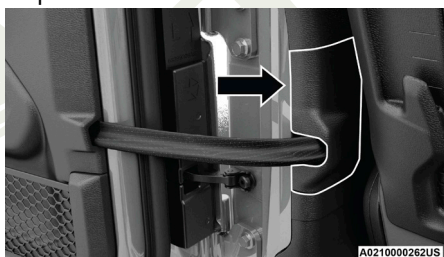

Cubierta de acceso al arnés

5. Desconecte el conector del arnés.

**NOTA:** Apriete la pestaña en la base del arnés. Esto desbloqueará la pestaña conectora, permitiéndole desconectar el arnés.

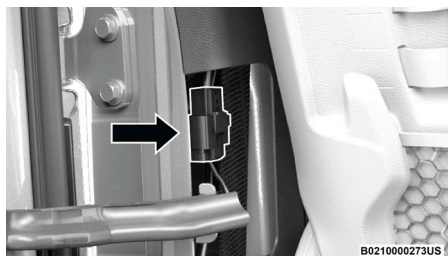

Conector del arnés

6. Con la puerta en posición abierta, retire el perno del retenedor del soporte de la puerta (utilizando una herramienta Torx #T40).

**NOTA:** Mantenga el brazo de retención en posición extendida para facilitar la instalación.



**Retenedor de la puerta (enganchado)**

7. Con la puerta abierta, levante la puerta con ayuda de otra persona para destrabarla de los pasadores de la bisagra y retirarla.

Para reinstalar la(s) puerta(s), realice los pasos anteriores en orden inverso.

**NOTA:** La bisagra superior tiene un pasador más largo, que puede usarse como asistencia para guiar la puerta a su posición correcta al reinstalarla.

### **Kit de espejo sin puerta (si así está equipado)**

Si está equipado con el kit de espejo sin puerta, los espejos exteriores retrovisores pueden ser instalados en la parte superior de las bisagras de la puerta después de que las puertas frontales han sido quitadas.

#### **¡ADVERTENCIA!**

- **TODOS** los ocupantes deberán utilizar los cinturones de seguridad durante una operación fuera del camino y las puertas del vehículo retiradas. Consulte la sección “Consejos para conducir fuera de carretera” en el capítulo de “Arranque y operación” para más información.
- No almacene las puertas retiradas dentro del vehículo, ya que pueden al no estar aseguradas salir volando causando lesiones graves o la muerte en el caso de frenado súbito, terreno rudo o una colisión.

**Para instalar el espejo sin puerta, proceda como sigue:**

1. Retire el perno de la cubierta más cercano a la abertura de la puerta con un destornillador de cabeza Torx # 40 y guárdelo en un lugar seguro.



**Ubicación del perno de la cubierta**

2. Empuje el soporte del espejo hacia adelante en el pilar A, asegurándose de alinear la parte inferior del soporte con la bisagra superior de la puerta y el orificio del perno de la cubierta extraído.



**Empuje el soporte en el pilar A**

3. Coloque el buje del soporte detrás del soporte del espejo (sobre el orificio del perno de la cubierta), luego inserte el perno del soporte en el soporte del espejo, a través del buje del soporte.



**Colocación del soporte del espejo en el vehículo**

- 1 — Bujes de soporte  
2 — Perno de soporte

4. Inserte el perno de hombro de la bisagra a través de la parte inferior de la bisagra superior de la puerta hacia arriba en el soporte del espejo,

luego gire la perilla del soporte hacia la parte trasera del vehículo para asegurar el soporte del espejo al pilar A.



**Colocación del soporte del espejo en el vehículo**

- 1 — Buje de soporte
- 2 — Perno de hombro de bisagra

5. Apriete tanto el perno del soporte como el perno de la bisagra con un destornillador de cabeza Torx # 40. La especificación de torque recomendada para el perno del soporte es de 6 ft-lb (8 N · m) y de 7,5 ft-lb (10 N · m) para el perno de hombro de la bisagra.
6. Baje el ensamble del espejo sobre el soporte del espejo.



**Conjunto de espejo inferior sobre soporte**

7. Inserte los tres tornillos del espejo en el ensamblaje del espejo y apriételos en el soporte del espejo con destornillador de cabeza Torx # 30. La especificación de torque recomendada para los tornillos de los espejos es de 4 lb-ft (5,5 N m).



**Ubicación de los tornillos del espejo**

8. Repita los pasos en el otro lado del vehículo.

**NOTA:** Si se instala este kit con soporte de lámpara opcional, el casquillo del soporte del paso 4 no es necesario. Utilice el espaciador del soporte de la lámpara.

### Instalación de media puerta (Si así está equipado)

#### ¡PRECAUCIÓN!

- No pase las medias puertas a través de un túnel de lavado automático. Esto puede provocar arañazos y acumulación de cera en las ventanas.
- La manipulación y el almacenamiento descuidados de las medias puertas pueden dañar las juntas y provocar fugas de agua en el interior del vehículo.
- Las medias puertas superiores deben colocarse correctamente para garantizar el sellado. Una instalación incorrecta puede provocar fugas de agua en el interior del vehículo.
- Guarde los tiradores de las cremalleras de las ventanillas de las medias puertas superiores en el área del pilar B superior de las puertas delanteras y traseras para evitar dañar las ventanas cuando no estén en uso.
- No intente operar la cremallera de media puerta a temperaturas de 5° C (41° F) o menos. Pueden producirse daños en la ventana.

Este vehículo puede estar equipado con medias puertas. Para instalar la media puerta en el vehículo, siga la hoja de instrucciones empacada en las cajas donde recibió las puertas. Los repuestos se pueden comprar a través de servicio Mopar.

Para instalar las medias puertas delanteras o traseras, proceda como sigue:

1. Localice los pasadores de las bisagras superior e inferior en la media puerta inferior y bájelos en las bisagras de la carrocería del vehículo.

**NOTA:** El pasador de la bisagra superior es más largo y puede ser utilizado para ayudar al colocar la puerta en su lugar durante la instalación.

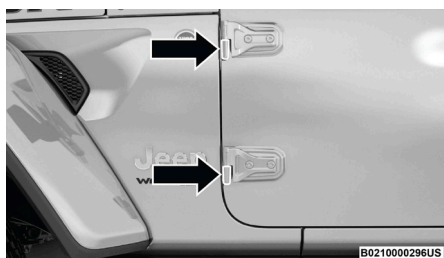

Pasadores de bisagra de media puerta inferior

2. Inserte los tornillos del pasador de la bisagra superior e inferior en las bisagras del cuerpo. Apriete los tornillos con un desarmador de cabeza Torx # T50 a 3.8 lb-ft / 5.2 N·m

## ¡PRECAUCIÓN!

- No cierre la puerta antes de volver a colocar el control de la puerta en la carrocería. Pueden producirse daños en el control de la puerta.
- No apriete de más los sujetadores Torx, puede dañar las partes del vehículo si lo hace.
- Los pasadores de las bisagras pueden romperse si se aprietan demasiado durante la instalación de la puerta (Par máximo: 8.1 N m/6.0 lb-ft)

3. Fije la correa de tela de la media puerta inferior al gancho de metal justo dentro del vehículo.

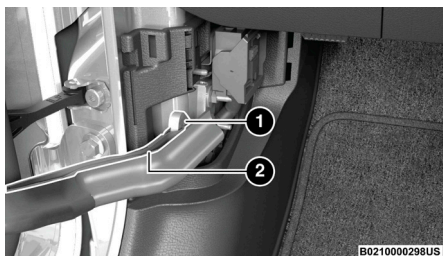

Fijación de la correa de tela

1 — Gancho de metal

2 — Correa de tela

4. Conecte el arnés de cableado en la parte inferior de la media puerta a la conexión justo dentro del vehículo.

**NOTA:** Para las puertas delanteras, asegúrese de que arnés de cableado esté completamente cerrado.

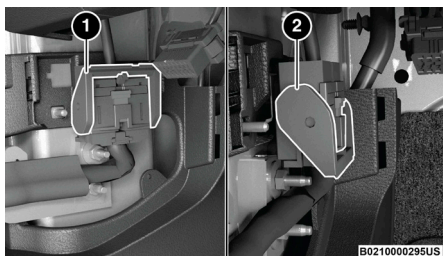

Arnés de cableado de la puerta frontal

1 — Arnés de cableado abierto

2 — Arnés de cableado cerrado

5. Reemplace el acceso de los cables de las puertas.
6. Cuando las medias puertas se envían con el vehículo, las medias puer-



tas inferiores tendrán tapones en los orificios de los postes que se deben quitar antes de la instalación de la media puerta superior. Para quitar estos tapones, proceda de la siguiente manera:

- a) Localice el orificio de servicio en el centro de cada tapón de la media puerta inferior (dos en cada puerta delantera y trasera).
- b) Coloque una herramienta (se recomienda una herramienta de gancho o una barra de recorte) en el orificio de servicio.



B0210000278US

**Coloque la herramienta en el orificio de servicio para quitar el tapón**

- c) Usando la herramienta, tire lentamente hacia arriba desde el centro del tapón para quitarlo.
7. Asegurándose de que la ventana de la media puerta superior esté completamente cerrada con cremallera, inserte la media puerta superior en la media puerta inferior colocando los postes en los orificios de los postes.



B0210000277US

**Baje la media puerta superior en los orificios de los postes**

8. Presione firmemente hacia abajo en el interior de la mitad superior de la puerta hasta que esté completamente asentada en la mitad inferior.



B0210000279US

**Empuje hacia abajo para asentar completamente la media puerta superior**

## Alineación del pestillo de la puerta

### ¡PRECAUCIÓN!

Tras la primera instalación de las medias puertas, coloque lentamente la puerta casi hasta la posición de cierre y verifique cómo el pestillo de la puerta se alinea con el percutor de la carrocería. La condición de contacto entre estos componentes puede provocar daños tanto en la puerta como en el cerradero.

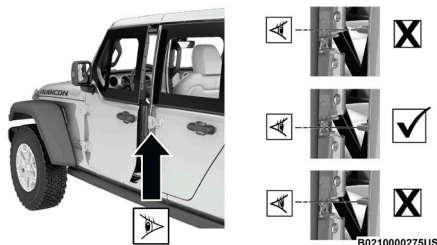

Verifique la alineación del pasador y el cerrojo de la puerta

**NOTA:** Solo ajuste la puerta para que encaje correctamente contra el cerrojo.

- NO ajuste el cerrojo, ya que esto podría afectar la posición de la puerta completa.

Si la puerta no se alinea en el centro entre el pestillo y el cerrojo, proceda de la siguiente manera:

1. Afloje (no quite) los cuatro tornillos de las bisagras de la puerta con el destornillador de cabeza Torx # T50 proporcionado( sí así está equipado).

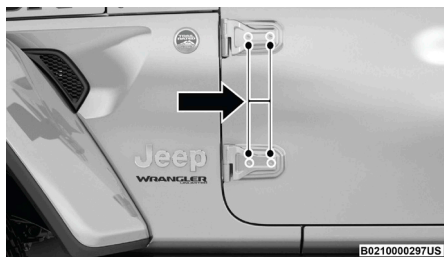

Ubicaciones de los tornillos de bisagra

2. Con los tornillos sueltos, mantenga la puerta en la posición de casi cierre y verifique que el pestillo y el cerrojo estén alineados.
3. Con el pestillo y el cerrojo alineados, proceda a cerrar la puerta suavemente y apriete los tornillos de las bisagras a 20,3 lb-ftb / 27,5 N·m (Par máximo: 27,3 lb-ft / 37 N·m).

## Ajuste de la puerta inferior

### ¡PRECAUCIÓN!

Tras la primera instalación de las medias puertas, cierre lentamente cada puerta para comprobar si hay contacto con otro cuerpo. El ajuste inadecuado de las bisagras de la puerta puede causar condiciones extremas no uniformes y provocar daños en el cuerpo alrededor de la puerta.

Si la puerta no cierra correctamente después de la instalación, si hay interferencia entre los paneles o si se observa un espacio no uniforme alrededor de la puerta cuando la puerta está cerrada (ejemplo: la posición de la puerta parece ser baja y demasiado hacia atrás), es posible que sea necesario ajustar la posición de la puerta sobre sus bisagras. Para hacer esto, proceda de la siguiente manera:

1. Afloje (no quite) los cuatro tornillos de las bisagras de la puerta con el destornillador de cabeza Torx # T50 proporcionado (sí así está equipado).

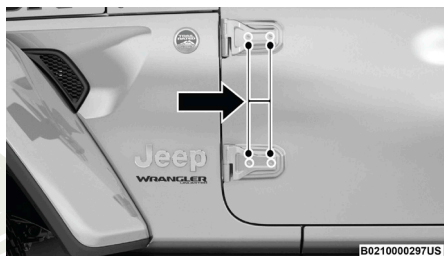

Ubicaciones de los tornillos de bisagra

**NOTA: No ajuste las bisagras montadas en la carrocería, ni ninguna parte del pestillo de la puerta, ya que las modificaciones a estas partes afectarán la instalación de la puerta completa.**

2. Con los pernos sueltos, la puerta se puede mover hacia adelante empujando la manija de la puerta hacia la parte delantera del vehículo y / o hacia arriba agarrando la manija de la puerta y levantándola hacia el techo.
3. Una vez que los espacios entre la puerta y la carrocería del vehículo sean uniformes alrededor de toda la puerta, apriete los tornillos de las bisagras de la puerta a 20.3 lb-ft / 27.5 N·m (Par máximo: 27.3 lb-ft / 37 N·m).

## Ajuste de la puerta superior

Después de la instalación de las medias puertas, si se observan fugas de agua o ruido del viento, es posible que sea necesario ajustar el sello de la mitad superior de la puerta a la abertura de la puerta.

Para determinar si es necesario ajustar la media puerta superior, proceda de la siguiente manera:

1. Determine qué puerta se ve afectada.
2. Abra la puerta afectada y sostenga una hoja de papel del tamaño de un dólar a lo largo de la parte superior de la abertura de la puerta contra el

vehículo cerca de donde se observó la fuga / ruido. Asegúrese de que la mitad del papel esté por encima del área donde el sello de la puerta hace contacto con la abertura de la puerta, mientras que la otra mitad está debajo.

3. Cierre la puerta con el papel y luego tire del papel hacia arriba. Si el papel se mueve con poco o ningún esfuerzo, será necesario ajustar la media puerta superior en esa área para aumentar la compresión del sello.

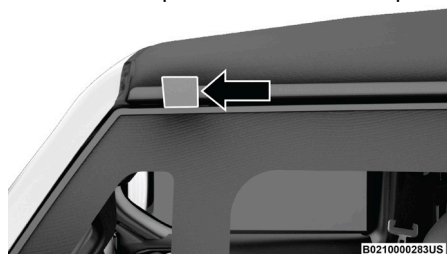

**Realización de una prueba de papel**

Existe otra prueba opcional que se puede realizar con una linterna y la ayuda de otra persona.

Una persona debe estar dentro del vehículo y mover la linterna alrededor de la periferia del sello de la puerta, brillando hacia afuera. La otra persona debe pararse fuera del vehículo y verificar si la luz pasa por el sello. Si se ve luz a través del área del sello, será necesario ajustar la puerta.

Para ajustar la compresión del sello, proceda de la siguiente manera:

1. Abra la puerta y levante la mitad superior de la puerta y retírela de la mitad inferior. Coloque la media puerta superior sobre una superficie limpia y seca.
2. Con una llave de boca de 8 mm (no incluida), afloje la tuerca ubicada dentro de la parte inferior del poste superior de la mitad de la puerta, más cerca de donde la "prueba de papel" detectó un espacio.

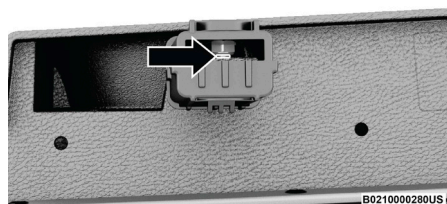

**Ubicación de la tuerca dentro de la parte inferior del poste**

3. Con una llave Allen de 3 mm (no incluida), gire el tornillo del lado del poste en sentido antihorario (mientras sostiene la llave en el tornillo aflojado) para aumentar la compresión del sello. Si es necesario, gírelo en el sentido de las agujas del reloj para reducir la compresión del sello.

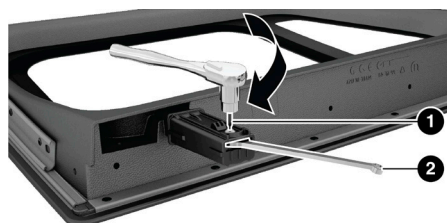

B0210000286US

**Gire el tornillo para la compresión del sello**

- 1 — Llave Allen de 3 mm.  
2 — Llave de boca abierta de 8 mm.

4. Apriete la tuerca dentro de la parte inferior del poste con la llave y asegúrese de que la cabeza del tornillo esté alineada con el poste. Vuelva a instalar la media puerta superior.

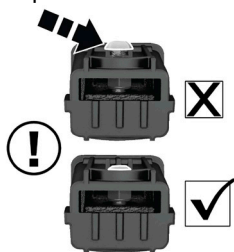

B0210000287US

**Cabeza de tornillo al ras del poste**

5. Cierre la puerta y repita la “prueba del papel”. Repita el procedimiento de ajuste si es necesario.
6. Si es necesario, agregue la calza provista a un bolsillo inferior de la mitad de la puerta para sellar la mitad superior de la puerta al techo:
- a) Levante la mitad superior de la puerta y retírela de la mitad inferior.
  - b) Limpiar la parte inferior del bolsillo de la puerta.

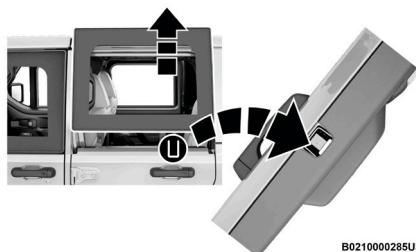

B0210000285US

**Retire la media puerta superior y limpie la parte inferior de la cavidad de la puerta**

- c) Deslice la calza sobre un lápiz o herramienta similar.
- d) Retire el papel de respaldo del lado adhesivo de la cuña y coloque la cuña con un lápiz en el bolsillo.

- e) Presione la cuña firmemente contra la parte inferior del bolsillo y retire el lápiz una vez que la cuña esté firmemente en su lugar.

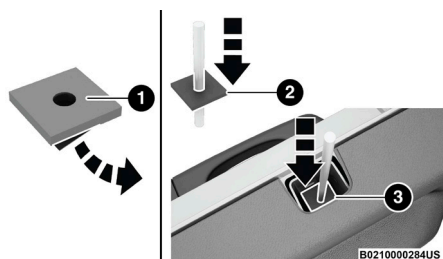

**Presione la cuña firmemente en la parte inferior del bolsillo**

- 1 — Retire el soporte de papel de la cuña
- 2 — Deslice el lápiz a través del orificio en la cuña
- 3 — Presione el lápiz con calce en el bolsillo

- f. Reemplace la media puerta superior.

**NOTA:** Si la compresión aumenta demasiado en la esquina superior delantera de las puertas traseras, se producirá la deformación del sello.

4. Repita los pasos 1-3 en la puerta frontal del lado opuesto.

#### **Remoción de media puerta**

Para quitar las medias puertas, repita los pasos de instalación en orden inverso.

**NOTA:** Al retirar las medias puertas superiores, empuje hacia arriba firmemente en el medio de la media puerta superior hasta que los postes se desprendan de la mitad inferior.



**Empuje hacia arriba para quitar la media puerta superior**

#### **Instalación de espejo de media puerta (Sólo PHEV)**

En los modelos PHEV, los retrovisores exteriores para las medias puertas se instalan por separado.

Para instalar los espejos exteriores de la puerta delantera en las medias puertas, proceda de la siguiente manera:

1. Localice el arnés de cables en el exterior de la parte frontal media puerta.



**Ubicación del Arnés de Cableado**

2. Inserte el arnés de cables firmemente en la conexión en el espejo exterior del lado del conductor.

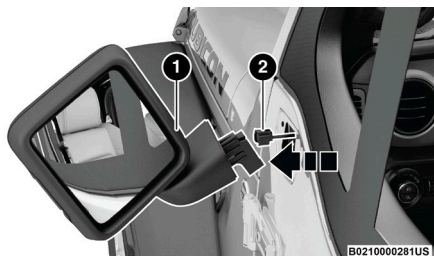

**Conecte el mazo de cables al espejo exterior**

- 1 — Arnés de cableado
- 2 — Retrovisor exterior

3. Coloque la base del espejo exterior en el orificio la puerta, y reténgala mientras se unen los tres pernos del espejo que atraviesan el interior de la puerta usando un destornillador #T40 de cabeza Torx.

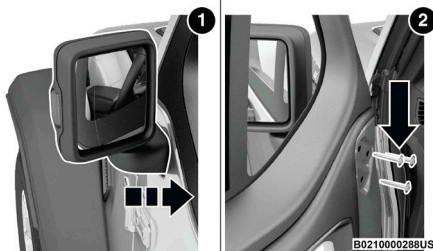

**Acoplamiento del espejo exterior**

- 1 — Retención del espejo desde el exterior
- 2 — Colocar tres pernos de espejo desde el interior

**NOTA:** El torque recomendado para tornillos del espejo es de 5.9lb-ft / 8.0 N·m

4. Repetir los pasos 1,2 y 3 en la puerta frontal opuesta.

## VOLANTE

### Columna de la dirección con ajuste de altura/telescópico

Esta característica le permite inclinar la columna de la dirección hacia arriba o hacia abajo. También le permite alargarla o acortarla. La manija de control para la inclinación/función telescópica se encuentra en columna de la dirección.



Columna de la dirección abatible

Para desbloquear la columna de la dirección, empuje la manija de control hacia abajo (hacia el piso). Para inclinar la columna de la dirección, mueva el volante de la dirección hacia arriba o abajo como se desee. Para acortar o alargar la columna de la dirección, tire del volante de la dirección hacia fuera o empújelo hacia dentro como se desee. Para bloquear la columna de la dirección en su posición, jale la manija de control hacia arriba hasta que esté completamente acoplada.

### ¡ADVERTENCIA!

No ajuste la columna de la dirección mientras conduce. Si la columna de la dirección se ajusta mientras se conduce o si se conduce con la columna de la dirección desasegurada el conductor podría perder control del vehículo. Asegúrese de que la columna de la dirección esté completamente asegurada antes de conducir su vehículo. Si no se siguen estas advertencias, podrían producirse lesiones graves o la muerte.

### Volante con calefacción (Si así está equipado)



El volante contiene un elemento calefactor que ayuda a calentar sus manos en clima frío. El volante con calefacción tiene sólo un ajuste de temperatura. Una vez que se ha encendido, el volante con calefacción, permanecerá encendido hasta que el operador lo apague. El volante con calefacción puede no encenderse cuando ya se encuentre caliente.

El botón de control de la calefacción del volante está localizado en el tablero de instrumentos, debajo de la pantalla táctil y dentro del sistema Uconnect. Puede acceder a este control a través de la pantalla de control de clima o en la pantalla de controles.

- Presione el botón de calefacción del volante una vez para encender los



elementos de la característica.

- Presione el botón de calefacción del volante una vez más para apagar los elementos de la característica.

**NOTA:** El motor debe de estar encendido para que la calefacción del volante pueda operar.

### ¡ADVERTENCIA!

- Las personas que tienen la piel insensible debido a edad avanzada, enfermedades crónicas, diabetes, lesiones en la médula espinal, medicamentos, uso del alcohol, cansancio u otras condiciones físicas deben tener cuidado al usar el calefactor del volante. Puede ocasionar quemaduras aún en bajas temperaturas, especialmente si se usa durante largos periodos de tiempo.
- No coloque nada en el volante que aisle contra el calor, por ejemplo un trapo, cojín o alguna cubierta para volante de cualquier tipo de material. Esto puede ocasionar que el calefactor del volante se sobrecaliente.

## ASIENTOS

Los asientos son parte del sistema de protección a los ocupantes del vehículo.

### ¡ADVERTENCIA!

- Es peligroso viajar en el área de carga, dentro o fuera de un vehículo. En una colisión, las personas que viajen en esas áreas están más expuestas a lesionarse gravemente o morir.
- No permita por ninguna razón que nadie viaje en ninguna área del vehículo si no está equipado con asientos y cinturones de seguridad. En un accidente la gente viajando en esas áreas están más propensas a salir lesionadas o morir.
- Asegúrese que todos en su vehículo estén sentados en un asiento y usen adecuadamente el cinturón de seguridad.

### Ajuste eléctrico de asientos delanteros (si así está equipado)

### ¡ADVERTENCIA!

- Ajustar un asiento mientras se conduce puede ser peligroso. Mover un asiento mientras se conduce podría resultar en la pérdida de control que podría causar una colisión y graves lesiones o la muerte.
- Los asientos deben ajustarse antes de abrochar los cinturones de seguridad de asientos mientras el vehículo está estacionado. Un mal ajuste cinturón de seguridad podría provocar serias lesiones o la muerte.

Algunos modelos pueden estar equipados con un controlador de potencia Asiento del conductor y/o asiento(s) eléctrico(s) del pasajero. El asiento eléctrico y el interruptor reclinatorio del asiento eléctrico se encuentran en el lado exterior del asiento cerca del piso. Utilice el botón del interruptor eléctri-

co del asiento para ajustar la altura, el ángulo o Posición delantera/trasera. Utilice la inclinación del asiento eléctrico para ajustar el ángulo del respaldo del asiento.

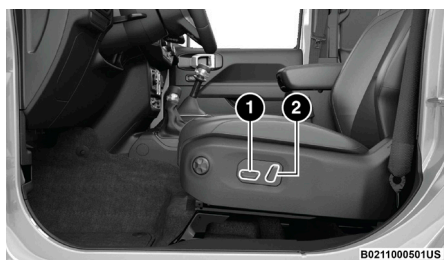

**Interruptores eléctricos del asiento**

- 1 — Interruptor eléctrico del asiento
- 2 — Interruptor eléctrico de inclinación

---

### ***Ajuste delantero o trasero***

El asiento se puede ajustar hacia adelante y hacia atrás.

Empuje el interruptor del asiento hacia adelante o hacia atrás y el asiento se moverá en la dirección que usted accione con el interruptor. Suelte el interruptor cuando se ha alcanzado la posición deseada.

### ***Ajuste de altura***

La altura de los asientos se puede ajustar hacia arriba o hacia abajo.

Tire de la palanca hacia arriba o empuje hacia abajo en el interruptor del asiento y el asiento se moverá en la dirección que usted accione con el interruptor. Suelte el interruptor cuando se ha alcanzado la posición deseada.

### ***Ajuste de inclinación***

El ángulo del asiento se puede ajustar hacia arriba o abajo. Tire hacia arriba o empuje hacia abajo en la parte delantera del Interruptor de asiento y la parte delantera del cojín del asiento se moverán en la dirección del interruptor.

### **Reclinado el respaldo hacia adelante o hacia atrás**

El respaldo del asiento se puede reclinar hacia adelante o hacia atrás. Accione el interruptor de inclinación de alimentación hacia adelante o hacia atrás. El respaldo del asiento se moverá en la dirección del interruptor seleccionada. Suelte el interruptor cuando la posición deseada se ha alcanzado.

**¡ADVERTENCIA!**

- No viaje con el respaldo del asiento reclinado de tal manera que el cinturón de hombro no descansa contra el pecho. En una colisión usted podría deslizarse por debajo del cinturón de seguridad, lo que ocasionaría lesiones graves o la muerte.

**Asiento lumbar eléctrico (si así está equipado)**

Los vehículos equipados con asientos eléctricos para el conductor o el pasajero podrían tener equipado con soporte lumbar eléctrico. El interruptor lumbar se localiza en el lado externo del asiento. Empuje el interruptor hacia adelante para aumentar la superficie de apoyo lumbar y empújelo hacia atrás para disminuirla.

Empujando hacia arriba o hacia abajo el interruptor subirá y bajará la posición del soporte.



**Interruptor Lumbar Eléctrico**

**Ajuste manual de asientos delanteros (si así está equipado)****Ajuste del asiento delantero/trasero**

El asiento puede ser ajustado hacia adelante o hacia atrás usando la barra localizada en el frente del asiento, cerca del piso. Mientras está sentado en el asiento levante la barra localizada debajo del asiento y mueva el asiento hacia adelante o hacia atrás. Libere la barra una vez que haya alcanzado la posición deseada. Después utilizando la presión de su cuerpo, mueva el asiento hacia adelante o hacia atrás y asegúrese de que los ajustadores del asiento se encuentren bien anclados.



**Ubicación de la Barra de Ajuste Manual**

## ¡ADVERTENCIA!

- Ajustar el asiento mientras se conduce puede ser peligroso. Mover el asiento mientras conduce podría provocar la pérdida de control y ocasionar un accidente fatal o grave.
- Los asientos deben ajustarse antes de abrocharse los cinturones de seguridad y mientras el vehículo está estacionado. Un cinturón de seguridad mal ajustado puede ocasionar un accidente fatal o grave.

### Ajuste manual de la altura del asiento delantero

La altura del asiento delantero puede ser ajustada usando la palanca que se encuentra a un costado del asiento, jale hacia arriba la palanca para subir el asiento y empuje la palanca hacia abajo para bajarlo. Puede necesitar de múltiples movimientos para alcanzar la posición deseada.

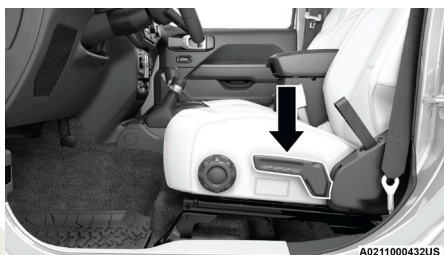

Ajuste manual de altura del asiento

### Inclinación del respaldo del asiento delantero

Para ajustar el respaldo del asiento, tire de la correa de reclinación e inclínese hacia el frente o hacia atrás, dependiendo de la dirección en la que desea mover el respaldo. Libere la correa cuando alcance la posición deseada y el respaldo quedará bloqueado en esa posición.



Correa para reclinar el asiento

## ¡ADVERTENCIA!

No viaje con el asiento reclinado ya que el cinturón podría no descansar sobre su hombro y su pecho. En un accidente podría deslizarse por debajo del cinturón y lesionarse seriamente o morir.

### Soporte lumbar (si así está equipado)

La perilla de ajuste del soporte lumbar se encuentra localizada a un costado del asiento del conductor delantero. Gire el control hacia el frente para au-

mentar o hacia atrás para reducir la cantidad de soporte lumbar requerido.

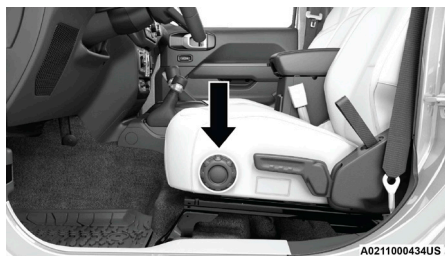

Perilla de ajuste del soporte lumbar

### Asiento delantero con acceso fácil (Modelos de 2 puertas)

Jale hacia arriba la palanca de entrada fácil en la parte exterior en uno de los costados del respaldo y deslice hacia adelante el asiento completo.

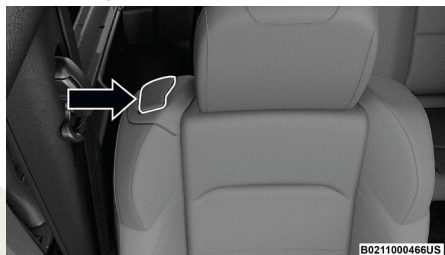

Palanca de entrada fácil

Para que el asiento retorne a su posición, regrese el respaldo del asiento hasta su posición original y empujelo hacia atrás hasta que se asegure.

#### NOTA:

- Los asientos delanteros equipados con ajuste eléctrico no están equipados con una palanca de acceso fácil.
- Los asientos delanteros (si están equipados con ajuste manual) tienen una memoria de carril, que regresa al asiento a su posición original.
- La correa de reclinación y la palanca de entrada fácil no deben ser utilizados durante el desplazamiento automático del asiento a su posición original.

#### NOTA:

- El asiento delantero del pasajero tiene una corredera con memoria, la cual regresa el asiento a su posición original.
- No utilice la palanca de entrada fácil ni la correa de reclinación del respaldo mientras regresa el asiento a su posición original.

## Ajuste manual de asientos traseros

### ¡ADVERTENCIA!

No coloque el equipaje o la carga a una altura mayor a la parte superior del respaldo del asiento. Esto podría afectar la visibilidad o convertirse en un Proyectoil peligroso en una parada o colisión repentina.

### Asiento trasero plegable dividido 60/40 en modelos de cuatro puertas

Para proporcionar un área de almacenamiento adicional, cada asiento trasero puede estar plegado para permitir un espacio de carga extendido.

#### NOTA:

- Asegúrese de que los asientos delanteros estén completamente erguidos y posicionado hacia adelante. Esto permitirá que el asiento trasero se doble hacia abajo fácilmente.
- Los cabeceras centrales deben estar en su posición más baja para evitar el contacto con la consola central al plegar el asiento.

### ¡ADVERTENCIA!

- Es extremadamente peligroso viajar en un área de carga, dentro o fuera de un vehículo. En una colisión, las personas que se encuentren ahí tienen más riesgo de resultar seriamente heridos o muertos.
- No permita que las personas viajen en ninguna área de su vehículo que no está equipado con asientos y cinturones de seguridad
- Asegúrese de que todos los ocupantes viajen en un asiento y con el cinturón de seguridad puesto de forma apropiada

### Plegar el asiento trasero

Hay dos palancas de liberación ubicadas en cada parte superior lado exterior del asiento trasero. La palanca más grande de liberación pliega hacia abajo el asiento y la cabecera simultáneamente. La palanca más pequeña se pliega hacia abajo El reposacabezas de forma independiente para mejorar la visibilidad.

Para plegar el asiento, levántelo hacia arriba en la palanca de liberación grande y pliega lentamente el respaldo del asiento. La cabecera se pliega automáticamente con el asiento cuando se tira de la palanca.



Manija de liberación del respaldo

**NOTA:** Puede experimentar deformación en el cojín del asiento ocasionada por las hebillas del cinturón de seguridad si los asientos se dejan plegados por un periodo prolongado de tiempo. Esto es normal. Simplemente despliegue los asientos a su posición vertical y el cojín del asiento volverá a su forma normal con el tiempo.

### Para elevar el asiento trasero

Levante el respaldo del asiento y asegúrelo en su lugar. Enseguida, eleve la cabecera hasta que se bloquee en su posición. Si existe alguna interferencia desde el área de carga que evite que el respaldo del asiento se asegure, no sería posible el devolver el asiento a su posición correcta.

## ¡ADVERTENCIA!

Asegúrese de que el respaldo del asiento esté asegurado en su posición. En caso contrario el no proporcionará la estabilidad adecuada a los asientos para niños y/o pasajeros. Un asiento mal asegurado podría causar lesiones graves.

### Asiento trasero abatible y plegable (únicamente PHEV)

El asiento trasero dividido 60/40 se puede plegar para agregar espacio de carga. Para plegar el asiento trasero, proceda de la siguiente manera:

1. Levante el cojín del asiento tomando los bordes exteriores del asiento y tirando hacia arriba.



**Elevador de asiento**

2. Voltee el asiento hacia arriba y hacia adelante.



**Voltear la parte inferior del asiento hacia adelante**

3. Tire completamente de la palanca de liberación del respaldo del asiento hacia arriba (ubicada en el lado exterior del respaldo del asiento trasero).



Levante la palanca de liberación del respaldo hacia arriba

**NOTA:** Tirar de la palanca hasta la mitad doblará la cabecera hacia adelante. Tirando de él liberará el respaldo del asiento.

4. Doble el respaldo del asiento hacia adelante contra el suelo.



Respaldo inclinado

5. Repita en el otro lado si lo desea.

**Para levantar el asiento trasero**

1. Levante el respaldo del asiento y fíjelo en su lugar.

**NOTA:** Si hay interferencia de la zona de carga que limite al respaldo del asiento regresar, tendrá dificultades devolver el asiento a su posición correcta.

2. Levante el reposacabezas hasta que se bloquee en su lugar.
3. Vuelva a colocar el asiento del asiento en su posición original.

### ¡ADVERTENCIA!

- Asegúrese de que el respaldo del asiento esté asegurado. De no ser así, el respaldo del asiento no estará asegurado en su posición, el asiento no proporcionará estabilidad para asientos infantiles y/o pasajeros. Un asiento mal cerrado podría causar lesiones graves.
- No guarde artículos en la parte superior de la batería debajo del asiento. La parte inferior del asiento trasero no debe tener obstrucciones que le impida estando en la posición completamente baja, de lo contrario es posible que la parte inferior no se bloquee durante un impacto frontal. Si el asiento no está completamente bajado, lesiones graves podría ocurrir.



## Asiento trasero plegable y retraíble (modelos de dos puertas)

### NOTA:

- Antes de plegar el asiento trasero, puede ser necesario cambiar la posición de los asientos delanteros.
- Asegúrese de que los asientos delanteros estén completamente verticales y posicionado hacia adelante. Esto permitirá que el asiento trasero doblar fácilmente.

### ***Plegando el asiento trasero***

1. Levante la palanca de liberación del respaldo del asiento y pliegue el respaldo del asiento hacia adelante.



**Palanca de liberación del asiento trasero**

2. Lentamente, pliegue el asiento completo hacia adelante.

### ***Utilizando las correas de retención***

1. Existen dos correas de retención ubicadas en la parte trasera del respaldo y dos ganchos para cada una de éstas ubicados en la parte trasera de cada pilar B. Abra la correa de velcro y pásela a través de los ganchos de sujeción. Cierre el velcro sobre la correa para mantener el asiento en la posición de plegado. Esto deberá realizarse de ambos lados.

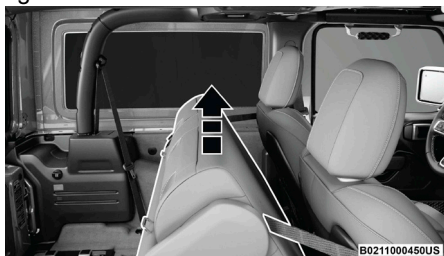

**Posición de la correa de retención del asiento trasero**

2. Para regresar el asiento a la posición original, realice el procedimiento a la inversa.

### ***Retiro del asiento trasero***

1. Presione hacia abajo la barra liberadora en cada lado del asiento y jale el asiento fuera del bracket inferior.

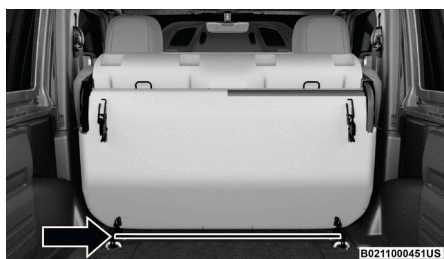

Ubicación de la barra de liberación

2. Retire el asiento del vehículo.
3. Para reinstalar el asiento trasero, realice este procedimiento a la inversa.

**NOTA:** No conduzca el vehículo sin volver a colocar los pestillos traseros del asiento.

### ¡ADVERTENCIA!

- Es extremadamente peligroso viajar en el área de carga, dentro o fuera del vehículo. En una colisión, las personas situadas en estas áreas están más expuestas a sufrir lesiones graves o mortales.
- No permita que ninguna persona viaje en ninguna área de su vehículo que no esté equipada con asientos y cinturones de seguridad.
- Asegúrese de que cada ocupante esté sentado y que use correctamente el cinturón de seguridad.
- En una colisión, usted o los pasajeros que viajan en su vehículo podrían sufrir lesiones e incluso morir si los asientos no están anclados correctamente al piso, siempre asegúrese de que los asientos estén correctamente anclados.

### Reposabrazos del asiento trasero (si está equipado)

La parte central del asiento trasero también se puede utilizar como un reposabrazos trasero con portavasos. Para desplegarlo, sujete la correa debajo de la cabecera y tire de ella hacia adelante.

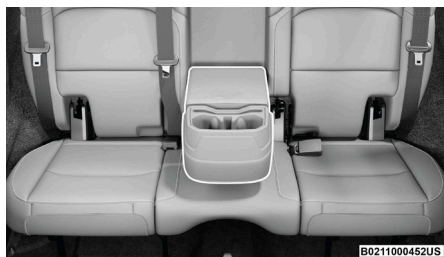

Reposabrazos del asiento trasero

**NOTA:** La cubierta del portavasos se puede quitar para limpiarlo

## ¡ADVERTENCIA!

Asegúrese que el respaldo se encuentra bloqueado correctamente en su lugar. Si el respaldo no se encuentra correctamente bloqueado en su posición no proporcionará la estabilidad apropiada para los sistemas de protección para niños y/o pasajeros. Un asiento bloqueado inadecuadamente puede provocar lesiones serias.

### Desplegando el reposabrazos trasero (Sólo PHEV)

Levante la cabecera central trasera, luego tire de la parte trasera lengüeta del descansabrazos para liberarlo del asiento y tirar hacia adelante.

Tire de la lengüeta del reposabrazos trasero para liberarlo del asiento y tire hacia adelante.



Ubicación de la Pestaña del Reposabrazos

La parte central del asiento trasero también se puede utilizar como un reposabrazos trasero con portavasos.

### Asientos con calefacción (si así está equipado)



Los interruptores de control de los asientos con calefacción están ubicados en el tablero de instrumentos, debajo de la pantalla táctil, también, pueden estar ubicados dentro de la pantalla de clima o controles del sistema Uconnect (Si así está equipado).

- Presione en el botón del asiento con calefacción una vez para activar el modo de ajuste alto (HI).
- Presione el botón del asiento con calefacción una segunda vez para activar modo de ajuste medio (MED).
- Presione el botón del asiento con calefacción una tercera vez para activar el modo de ajuste bajo (LO).
- Presione el botón del asiento con calefacción por cuarta vez para apagar las resistencias generadoras de calor.

#### NOTA:

- El motor debe encontrarse encendido para que los asientos con calefacción funcionen.
- El ajuste seleccionado permanecerá encendido hasta que el operador lo cambie.

Consulte la sección “Arranque Remoto (si así está equipado)” para más información.

### ¡ADVERTENCIA!

- Las personas que tienen la piel insensible debido a edad avanzada, enfermedades crónicas, diabetes, lesiones en la médula espinal, medicamentos, uso del alcohol, cansancio u otras condiciones físicas deben tener especial cuidado al usar el calefactor del asiento. Esto puede ocasionar quemaduras aún en bajas temperaturas, especialmente si se usa durante largos periodos de tiempo.
- No coloque nada en el asiento que aisle contra el calor, tal como una manta o un cojín. Esto puede ocasionar que el calefactor del asiento se sobrecaliente. Sentarse sobre un asiento que se ha sobrecalentado podría causar serias quemaduras debido al incremento de temperatura en la superficie del asiento.

## Cabeceras

Las cabeceras pueden reducir el riesgo de lesiones por el efecto de látigo en caso de un impacto por la parte posterior. Las cabeceras ajustables deben acomodarse para que el borde superior se localice arriba de sus oídos.

### ¡ADVERTENCIA!

- Todos los ocupantes, incluyendo al conductor, no deben ocupar el asiento ni operar el vehículo hasta que las cabeceras se encuentren en la posición adecuada, para reducir el riesgo de lesiones en el cuello en caso de un accidente.
- Las cabeceras deben de ser ajustadas apropiadamente para todos los ocupantes antes de operar el vehículo u ocupar un asiento. Las cabeceras nunca deben de ser ajustadas mientras el vehículo está en movimiento. Conducir un vehículo con las cabeceras mal ajustadas o removidas puede causar serios daños o incluso la muerte en caso de una colisión.

## Cabeceras delanteras

Para elevar la cabecera, jale la cabecera levantándola. Para bajar la cabecera, presione para liberar localizado en la base de la cabecera y empuje la cabecera hacia abajo. El botón para liberar no necesita ser presionado para ajustar la cabecera.

Para retirar las cabeceras, levántelas lo más alto posible, luego presione el botón de ajuste y luego el botón de liberación de cada poste mientras jala hacia arriba hasta sacarla.

Para colocarla nuevamente, ponga los postes en los hoyos y presione hacia abajo. Luego ajústelas a una altura apropiada.

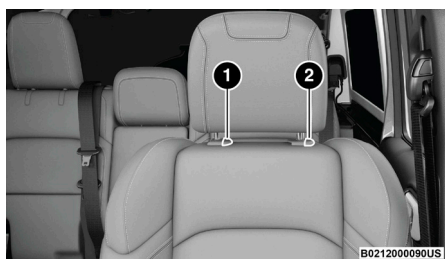

Botón de ajuste

1 — Botón de liberación

2 — Botón de ajuste

### ¡ADVERTENCIA!

- Una cabecera suelta podría ser lanzada en una colisión y podría causar severos daños o la muerte a los ocupantes. Siempre asegúrese de que las cabeceras se encuentren fuera del compartimento de pasajeros.
- Todas las cabeceras TIENEN que ser reinstaladas en el vehículo para protección de los ocupantes. Seguir las instrucciones re-instalación de arriba previo a la operación del vehículo o al ocupar el asiento.

**NOTA:** No intente colocar las cabeceras en 180 grados en una posición incorrecta, tratando de ganar espacio adicional atrás de la cabeza.

#### Cabeceras traseras (Modelos de 2 puertas)

Los asientos traseros están equipados con cabeceras traseras que no pueden ajustarse, pero pueden plegarse.

Para plegar las cabeceras, tire de la correa ubicada en la parte superior del respaldo de cada uno de los asientos traseros.

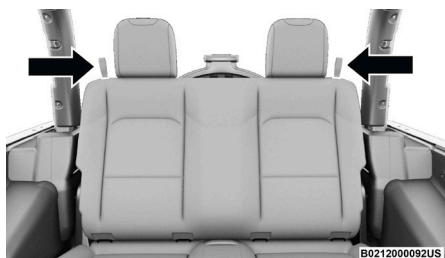

Ubicación de la correa para plegado de cabeceras traseras

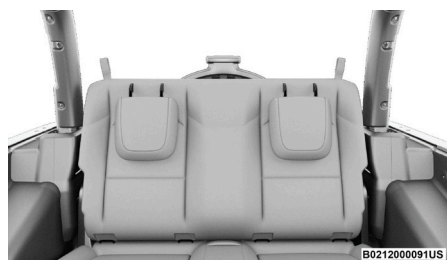

**Cabeceras traseras plegadas**

Para regresar las cabeceras en su posición vertical levántela hasta que quede bloqueada en su posición original.

Consulte “Protección de los ocupantes” en el capítulo “Seguridad” para información acerca del anclaje de los sistemas de protección para niños.

### ¡ADVERTENCIA!

- No conduzca sin las cabeceras traseras si trae pasajeros en el asiento trasero. En una colisión, la gente sentada en estos asientos sin cabecera instalada, podrían salir severamente más dañados o muertos.
- Una cabecera suelta podría ser lanzada en una colisión y podría causar severos daños o la muerte a los ocupantes. Siempre asegúrese de que las cabeceras se encuentren fuera del compartimiento de pasajeros.
- TODAS las cabeceras TIENEN que ser reinstaladas en el vehículo para protección de los ocupantes. Seguir las instrucciones re-instalación de arriba previo a la operación del vehículo o al ocupar el asiento.

### Cabeceras traseras (Modelos de 4 puertas)

El asiento trasero está equipado con cabeceras plegables no ajustables a los extremos, así como una cabecera central ajustable y abatible en la posición central.

Para plegar las cabeceras en los extremos de la fila trasera, tire de la palanca de liberación pequeña, ubicada en el costado superior del respaldo, a un costado de cada una de las cabeceras.



**Palanca de liberación de la cabecera trasera**



**Cabeceras traseras plegadas**

Para regresar las cabeceras en su posición vertical levántela hasta que quede bloqueada en su posición original.

Para levantar la cabecera central, empuje la cabecera hacia arriba. Para bajarla, presione el botón de ajuste ubicado en la base de la cabecera y presiónela hacia abajo.

Para retirar la cabecera central, presione el botón de liberación en la base de la cabecera y empújela hacia arriba.

Para instalar la cabecera, mantenga presionado el botón de liberación mientras presiona la cabecera hacia abajo. Consulte la sección "Seguridad de los ocupantes" en el capítulo "Seguridad" para más información.

**NOTA:** Baje la cabecera central por completo para evitar contactos con la consola central mientras pliega los asientos.

### ¡ADVERTENCIA!

- No conduzca sin las cabeceras traseras si trae pasajeros en el asiento trasero. En una colisión, la gente sentada en estos asientos sin cabecera instalada, podrían salir severamente más dañados o muertos.
- Una cabecera suelta podría ser lanzada en una colisión y podría causar severos daños o la muerte a los ocupantes. Siempre asegúrese de que las cabeceras se encuentren fuera del compartimento de pasajeros.
- Todas la cabeceras TIENEN que ser reinstaladas en el vehículo para protección de los ocupantes. Seguir las instrucciones re-instalación de arriba previo a la operación del vehículo o al ocupar el asiento.

## RECONOCIMIENTO DE VOZ UCONNECT (SI ASÍ ESTÁ EQUIPADO)

### Introducción al reconocimiento de voz

Comience a utilizar el reconocimiento de voz Uconnect® con estos consejos rápidos. Le proporciona los comandos de voz y los consejos que necesita saber para controlar su sistema Uconnect® 5 NAV.

## Comandos básicos de voz

Los comandos básico de voz pueden ser dados en cualquier momento, mientras use el sistema de Uconnect®.

Presione el botón VR en el volante. Después del bip diga el comando...

- **Cancelar**, para parar una sesión de voz actual
- **Ayuda**, para oír una lista de sugerencias del comando de voz
- **Repetir**, para escuchar nuevamente la pregunta del sistema

Vea que en la pantalla aparecen pistas que le informan si su voz ha sido reconocida y el estado del sistema.

### Información general

La operación de este equipo está sujeta a las siguientes dos condiciones:

(1) Es posible que este equipo o dispositivo no cause interferencia perjudicial y (2) este equipo o dispositivo debe aceptar cualquier interferencia, incluyendo la que pueda causar su operación no deseada.

**NOTA: Cambios o modificaciones que no estén debidamente aprobados por el fabricante pueden afectar la operación de dicho dispositivo.**

## Inicio

El botón VR  se utiliza para activar / desactivar su sistema de reconocimiento de voz.

Consejos útiles para usar el reconocimiento de voz:

- Reduzca el ruido de su alrededor. El viento y la conversación de los pasajeros son ejemplos de ruido que podrían impactar en el reconocimiento de voz.
- Hable claramente en un tono normal, pausado y con volumen. El micrófono está colocado en el cielo del vehículo y dirigido al conductor.
- Cada vez que usted de un comando de voz, deberá primero presionar el botón VR o el de teléfono, espere hasta después del sonido de “beep”, luego diga el comando de voz.
- Usted puede interrumpir el mensaje de ayuda o las preguntas del sistema al presionar el botón de VR o el de teléfono y diciendo un comando de voz de la categoría actual.



Controles de voz Uconnect®



- 1 — Presione para iniciar o contestar una llamada de teléfono, enviar o recibir un mensaje de texto.
- 2 — Presione para iniciar las funciones de reconocimiento de voz del radio, medios, y funciones del clima.
- 3 — Presione para terminar una llamada.

#### **Información adicional**

© 2023 FCA Group LLC. Todos los derechos reservados. Mopar y Uconnect están registrados como marca y la marca de la conexión de dueño Mopar es una marca registrada de FCA Group LLC. Android es una marca registrada y Google Inc. SiriusXM y todas las marcas relacionadas y logos son marcas registradas del radio SiriusXM Inc.

Para soporte consulte [www.DriveUconnect.com](http://www.DriveUconnect.com).

## **ESPEJOS**

### **Espejo interior**

#### **Espejo interior manual (Si así está equipado)**

El espejo puede ser ajustado hacia arriba o abajo y hacia la izquierda o derecha para distintos conductores. El espejo debe ser ajustado para centrar la vista a través de la ventana trasera.

El brillo de los faros de los vehículos que vienen detrás puede reducirse moviendo el pequeño control abajo del espejo a la posición nocturna (hacia la parte trasera del vehículo). El espejo debe ser ajustado mientras está colocado en la posición diurna (hacia el parabrisas).



B0215000161US

**Ajuste del espejo retrovisor**

#### **Espejo de atenuación automática (si está equipado)**

El espejo puede ajustarse hacia arriba, abajo, izquierda y derecha de acuerdo al conductor. El espejo debe ser ajustado para centrar la vista a la ventana trasera.

Este espejo ajusta automáticamente el brillo de los faros de los vehículos detrás de usted.

**NOTA:** El espejo de atenuación automática se desactiva cuando el vehículo se encuentra en "R" (Reversa), para mejorar la visibilidad hacia atrás.



A0215000157US

### Espejo de atenuación automática

Es posible activar o desactivar esta característica a través de la pantalla táctil del sistema Uconnect. Consulte “Ajustes Uconnect” en el capítulo “Multi-media” para más información.

### ¡PRECAUCIÓN!

Para evitar daños al espejo al limpiarlo, nunca rocíe directamente el espejo con ninguna solución limpiadora. Aplique la solución sobre un trapo limpio y frote el espejo para limpiarlo.

### Espejos de vanidad

Los espejos de vanidad están localizados en las viseras. Para usar los espejos, gire la visera hacia abajo y levante la cubierta hacia arriba.

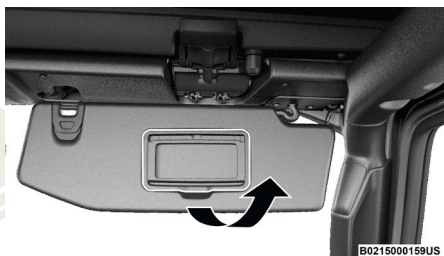

B0215000159US

### Espejo de vanidad

### Espejos exteriores

Para recibir el máximo beneficio, ajuste el (los) espejo (s) exterior (es) centrándolos en el carril de tráfico adyacente, con una ligera sobre posición de la vista obtenida en el espejo interior.



A0215000158US

### Ajuste del espejo exterior

## ¡ADVERTENCIA!

Los vehículos y otros objetos vistos por el espejo convexo del lado derecho se verán más pequeños y más lejanos de lo que realmente están. Confiar demasiado en su espejo lateral derecho puede ocasionar una colisión contra otro vehículo u otros objetos. Use su espejo interior para juzgar el tamaño o la distancia de un vehículo que ha visto por el espejo lateral derecho.

### Espejos exteriores con señal de giro (si está equipado)

Los espejos exteriores del conductor y del acompañante con iluminación de las luces de señalización de giro contienen LEDs, que están situados en la esquina superior externa de cada retrovisor.

Los LEDs son indicadores de señalización de giro, que parpadean con las luces de señalización de giro correspondientes en la parte delantera y trasera del vehículo. El encendido de las luces de emergencia también activará los LEDs.

### Espejos eléctricos (si está equipado)

El control para ajustar los espejos se encuentra ubicado en el panel interior de la puerta del conductor, a un costado de la manija.



Ajuste de espejos eléctricos

Los controles de los espejos eléctricos constan de botones de selección del espejo y un interruptor de control de cuatro vías del espejo. Para ajustar un espejo, presione el botón L (izquierda) o R (derecha) según el espejo que desea ajustar.

Usando el interruptor de control presione una de las cuatro flechas para ajustar en la dirección que desea que se mueva el espejo.

### Espejos con calefacción (si así está equipado)

 Estos espejos se calientan para derretir escarcha o hielo. Esta característica se activa siempre que se enciende el desempañador eléctrico de la ventana trasera (Si así está equipado). Consulte la sección “Controles del clima”, para más información.

## PORTERO ELÉCTRICO DE LA COCHERA (SI ASÍ ESTÁ EQUIPADO)



### Botones y luz indicadora del HomeLink®

- El sistema HomeLink® reemplaza hasta tres controles remotos (transmisores portátiles) que operan dispositivos tales como porteros automáticos de cocheras, compuertas motorizadas, la iluminación de la casa o sus sistemas de seguridad. La unidad HomeLink® funciona con la batería de su vehículo.
- Los botones de la unidad HomeLink® que se encuentran en la visera o en la consola de toledo indican los tres diferentes canales de HomeLink®.
- Para operar el HomeLink®, presione y libere cualquiera de los botones programados en el HomeLink®. Estos botones activarán los dispositivos que se encuentren programados con cada presión.
- La luz indicadora del HomeLink® se encuentra ubicada arriba del botón central.

**NOTA:** HomeLink® está deshabilitado cuando el sistema de seguridad del vehículo está activo

### Antes de empezar la programación de HomeLink®

Se recomienda colocar una nueva batería en el transmisor portátil del dispositivo que se va a programar para HomeLink® para mejorar la eficiencia de la programación y asegurar la transmisión precisa de la señal de radiofrecuencia. Asegúrese que el transmisor está programado para activar el dispositivo que planea enlazar al HomeLink®.

Asegúrese de que su vehículo se encuentra estacionado afuera de su cochera antes de comenzar la programación.

Se recomienda borrar todos los canales del HomeLink® antes de comenzar la programación.

### Borrar todos los canales de HomeLink®

Para eliminar todos los canales, siga el procedimiento a continuación:

1. Coloque la ignición en posición de Encendido/Ignición.
2. Oprima y sostenga los dos botones exteriores del HomeLink (I y III) por más de 20 segundos o hasta que el indicador naranja parpadee.

**NOTA:** El borrar todos los canales sólo debe de realizar cuando se programe por primera vez el sistema HomeLink®. No borre todos los canales cuando programe botones adicionales.

## Identificando si tiene un dispositivo de código cambiante o no cambiante

Antes de programar un dispositivo a algún botón del HomeLink®, debe determinar si el dispositivo es de código cambiante o no cambiante.

### Dispositivos de código cambiante

Para determinar si su dispositivo es de código cambiante, un buen identificador es la fecha de manufactura. Normalmente, los dispositivos fabricados después del año de 1995 son de código cambiante. Un dispositivo de código cambiante también tendrá un botón con la leyenda "LEARN" o "TRAIN" localizado en la parte en la que la antena está sujeta al dispositivo. El botón podría no ser reconocible a simple vista. El nombre y color del botón puede variar de fabricante a fabricante.

**NOTA:** El botón "LEARN" o "TRAIN" no es el botón que usa para la operación normal del dispositivo.

### Dispositivo de código no cambiante

La mayoría de los dispositivos fabricados antes de 1995 no son de código cambiante. Estos dispositivos tampoco cuentan con un botón con la leyenda "LEARN" o "TRAIN".

## Programación del HomeLink® para un portero eléctrico de cochera

Para programar cualquiera de los botones del HomeLink® para activar el motor del portero eléctrico en una cochera, siga los pasos a continuación.

**NOTA:** Todos los botones del HomeLink® son programados utilizando este procedimiento. No necesita borrar todos los canales para programar botones adicionales.

1. Coloque el interruptor de ignición en la posición "ON/RUN" (encendido/en marcha).
2. Coloque el transmisor portátil a 3 - 8 cm (1 - 3 pulg) de distancia del botón de HomeLink® que desea programar mientras mantiene a la vista la luz indicadora.
3. Oprima y sostenga simultáneamente tanto el botón seleccionado de HomeLink® como el botón del transmisor portátil.
4. Continúe sosteniendo ambos botones y observe la luz indicadora. El indicador de HomeLink® parpadeará lentamente y después rápidamente. Una vez que esto suceda, libere ambos botones.

**NOTA:** Asegúrese que el portero eléctrico se encuentra conectado antes de continuar con los pasos finales para dispositivos de código cambiante o no cambiante.

## Pasos finales para un portero eléctrico de código cambiante

**NOTA:** Usted tiene 30 segundos en los cuales debe iniciar el paso 2 después de haber completado el paso 1.

1. En la unidad de del portero eléctrico de la cochera localice el botón de "LEARN" o "TRAIN". Este puede ser usualmente localizado en la parte en la que la antena está sujeta al motor del portero eléctrico de la cochera. Firmemente presione y libere el botón de "LEARN" o "TRAINING".
2. Regrese al vehículo y presione el botón de programación de HomeLink® tres veces (sosteniendo el botón 2 segundos en cada ocasión). Si el portero eléctrico de la cochera se activa, la programación ha sido completada.
3. Presione el botón programado en el HomeLink® para confirmar que el portero eléctrico es activado. Si el portero eléctrico no es activado, repita los pasos finales del procedimiento para código cambiante

## Pasos finales para un portero eléctrico de código no cambiante

1. Oprima y sostenga simultáneamente tanto el botón seleccionado de HomeLink® y observe el indicador del HomeLink®. Si el indicador del HomeLink® permanece encendido de forma constante, la programación se ha completado.
2. Presione el botón HomeLink® programado para confirmar que el motor del portero eléctrico se activa. Si el portero eléctrico no se activa, repita estos pasos desde el inicio.

### ¡ADVERTENCIA!

- Su puerta eléctrica se abrirá y cerrará mientras usted este programando el transmisor universal. No programe el transmisor universal si hay personas, mascotas o cualquier otro objeto en la trayectoria de la puerta.
- No encienda el vehículo en una cochera cerrada (garage) o área confinada mientras programa el transmisor. Los gases del escape contienen Monóxido de Carbono (CO), que es inodoro e incoloro. El Monóxido de Carbono (CO) es letal al inhalarse y puede causarle a usted u otros lesiones serias o la muerte.

## Programación del HomeLink® para dispositivos misceláneos

Asegúrese de determinar si el dispositivo es de código cambiante o no cambiante, antes de comenzar el procedimiento de programación.

**NOTA:** Las leyes de radiofrecuencia canadienses requieren que los transmisores de señales se desactiven (o cancelen) después de varios segundos de transmisión, que podrían no ser suficientes para que HomeLink® registre la señal durante la programación.

De forma similar a la legislación canadiense, algunos porteros o dispositivos eléctricos están diseñados para desactivar la transmisión de la misma forma. Puede necesitar realizar el procedimiento en múltiples ocasiones para enlazar el dispositivo a los botones del HomeLink® exitosamente.

## Reprogramación de un sólo botón de HomeLink® (código cambiante)

Para reprogramar un botón que se ha programado anteriormente, sin borrar todos los canales, siga el procedimiento a continuación. Asegúrese de determinar si el nuevo dispositivo a programar en el HomeLink® es de código cambiante o no cambiante:

1. Coloque el interruptor de ignición en la posición "ON/RUN" (Encendido/ En marcha).
2. Oprima y sostenga el botón HomeLink® deseado hasta que la luz indicadora comience a parpadear después de 20 segundos. No suelte el botón.
3. Sin soltar el botón, continúe con el Paso 2 del procedimiento "Programación del HomeLink® para un portero eléctrico de cochera" y siga todos los pasos restantes.

## Seguridad

Se recomienda borrar todos los canales antes de vender o regresar el vehículo.

Para eliminar todos los canales, presione y sostenga los dos botones a los extremos del HomeLink® (I y III) por mas de 20 segundos o hasta que el indicador parpadee. Se borrarán todos los canales, no es posible borrar los canales de forma independiente.

El sistema HomeLink® se desactiva cuando la alarma de seguridad del vehículo se activa.

## Resolución de problemas

Si tienes problemas durante la programación del sistema HomeLink® a continuación se encuentran algunas de las soluciones más comunes:

- Reemplace la batería en el transmisor de apertura del portero de la cochera.
- Presione el botón "LEARN" (Aprendizaje) en el motor de apertura del portero eléctrico para completar el entrenamiento de código cambiante.
- ¿Desconectó el dispositivo de apertura antes de realizar la programación?

Si presenta problemas, consulte el sitio [HomeLink.com](http://HomeLink.com) para más información.

### ¡ADVERTENCIA!

- Los gases de escape del vehículo contienen monóxido de carbono, un gas peligroso. No encienda su vehículo en la cochera mientras se esta programando el transmisor. Los gases de escape pueden causar lesiones serias o la muerte.

## ¡ADVERTENCIA!

- Su puerta o portón motorizado se abrirá y cerrará mientras programa el transceptor universal. No programe el transmisor si hay personas, mascotas u otros objetos en el camino de la puerta o el portón. Utilice este transmisor únicamente con un transceptor de puerta de garaje que tenga una función de “detener y retroceder” según lo exigen las normas de seguridad federales. Esto incluye la mayoría de los modelos de abre-puertas de garaje fabricados después de 1982. No use un abre-puertas de garaje sin estas características de seguridad.

### Información general

La operación de este equipo está sujeta a las siguientes dos condiciones:

(1) es posible que este equipo o dispositivo no cause interferencia perjudicial y (2) este equipo o dispositivo debe aceptar cualquier interferencia, incluyendo la que pueda causar su operación no deseada.

**NOTA:** Cambios o modificaciones no aprobados expresamente por la parte responsable del cumplimiento podrían anular la autoridad del usuario para operar el equipo.

## LUCES EXTERIORES

### Interruptor de los faros

El interruptor de los faros está ubicado en el lado izquierdo del tablero de instrumentos, cerca del volante de la dirección. El interruptor de los faros controla el funcionamiento de los faros, las luces de estacionamiento, las luces del tablero de instrumentos, las luces del área de carga y los faros de niebla (Si así está equipado).

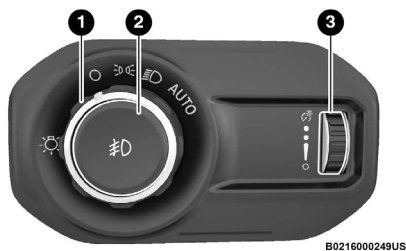

Interruptor de los faros

- |  |   |
|--|---|
| 1 — Perilla de los faros               | 3 — Control de atenuación de luces del tablero de instrumentos. |
| 2 — Interruptor de los faros de niebla |   |

### Luces de conducción diurna DRLs (si así está equipado)

Las luces de conducción diurna son activadas cuando las luces bajas no lo están y el motor está encendido. Las DRLs pueden activarse o desactivarse



aplicando el freno de estacionamiento.

**NOTA:** En algunos vehículos, las luces de conducción diurna se apagarán automáticamente cuando una direccional se encuentre en operación y se volverán a encender nuevamente cuando ésta se apague.

## Interruptor de luces altas o bajas

Empuje la palanca multifunciones hacia el tablero de instrumentos para cambiar los faros a las luces altas. La palanca puede regresar a la posición central.

Para cambiar de nuevo los faros a luces bajas, jale la palanca hacia el volante o empuje la palanca hacia el tablero de instrumentos.



Palanca multifunciones

## Luces altas automáticas (si así está equipado)

El sistema de control de luces altas automáticas le proporciona una iluminación frontal mejorada en la noche automatizando el control de luces altas a través del uso de una cámara digital en la parte superior del parabrisas del vehículo. Esta cámara detecta la luz específica de un vehículo y automáticamente cambia las luces altas a bajas hasta que el vehículo aproximándose esté fuera de alcance.

### NOTA:

- El control de luces altas automáticas puede encenderse o apagarse seleccionando “Encendido”/“Apagado” dentro de los ajustes del sistema Uconnect, así como colocando el interruptor de luces en la posición “AUTO” (Automático) y colocando la palanca multifunción en la posición de luces altas. Consulte la sección “Ajustes Uconnect” en el capítulo “Multimedia” para más información.
- Luces delanteras o traseras obstruidas, sucias o rotas en los vehículos en el campo de visión provocarán que los faros se mantengan en luces altas por un tiempo mayor (más cerca del vehículo). También, la suciedad, películas y otras obstrucciones en el parabrisas o lentes de la cámara podrían provocar un mal funcionamiento del sistema.

## Claxon óptico

Usted puede hacer una señal a otro vehículo con los faros al jalar ligeramente la palanca multifunciones hacia el volante. Esto hará que los faros enciendan las luces altas y permanezcan así hasta que se suelte la palanca.

## Faros automáticos (si así está equipado)

Este sistema enciende o apaga los faros automáticamente dependiendo de la intensidad de la luz ambiental. Para encender el sistema, gire el interruptor de los faros en el sentido de las manecillas de reloj, hasta la posición AUTO (automático). Cuando el sistema está encendido, la característica del retraso de los faros también se activa. Esto significa que los faros permanecerán encendidos durante 90 segundos después de girar el interruptor de ignición a la posición Asegurado. Para apagar los faros automáticos, gire el interruptor a otra posición distinta de AUTO (automático).

**NOTA:** El motor debe estar encendido para que los faros se enciendan en el modo automático.

## Faros de niebla delanteros (si así está equipado)

Para activar los faros de niebla delanteros, encienda las luces de estacionamiento o las luces bajas de los faros y presione el botón al centro del interruptor de los faros. Presionar este botón una segunda vez apagará las luces de niebla.

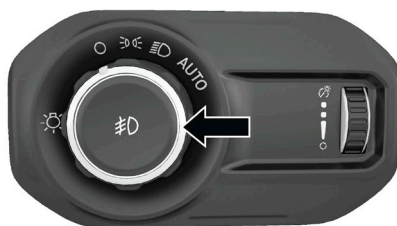

Interruptor de los faros de niebla

## Luces direccionales

Mueva la palanca multifunciones hacia arriba o hacia abajo y las flechas a cada lado del tablero de instrumentos se encenderán para mostrar el buen funcionamiento de las luces de la parte delantera y trasera.

**NOTA:** Si cualquiera de las luces permanece encendida y no destella, o hay un destello muy rápido, verifique en busca de un foco fundido en las luces exteriores. Si un indicador no se enciende cuando se mueve la palanca, sugiere que el foco del indicador está defectuoso.

## Asistencia en el cambio de carril (si así está equipado)

Accione tocando una vez la palanca multifunciones hacia arriba o abajo, sin moverla más allá de la retención y las luces direccionales (izquierdas o derechas), destellarán tres veces y se apagarán automáticamente.

## LUCES INTERIORES

### Luces de cortesía/lectura

Las luces de cortesía se encenderán cuando las puertas delanteras sean abiertas, girando el control de atenuación de luces en el interruptor de los faros hasta arriba, o, si así está equipado, cuando se presiona el botón de desbloqueo del transmisor.

Las luces interiores de cortesía están ubicadas al centro de la barra deportiva del vehículo, y consiste de una luz central grande y otras cuatro luces de lectura más pequeñas. Cada luz de lectura puede encenderse presionando el lente respectivo. Presione el lente una segunda vez para apagar la luz.



Luces interiores

Cuando se abre una puerta y las luces interiores están encendidas, girar el control de atenuación a la posición más baja apagará todas las luces del interior. Esto es conocido como modo “Fiesta”, porque permite dejar las puertas abiertas por periodos largos de tiempo sin descargar la batería del vehículo.

### Control de atenuación del tablero de instrumentos

El control de atenuación es parte del interruptor de los faros y esta ubicado en la parte izquierda del tablero de instrumentos.



B0216000319US

Control de atenuación

Con las luces de estacionamiento o faros encendidos, girar el control de atenuación derecho hacia arriba provocará el aumento de brillo de las luces del tablero. Girar el control de atenuación también ajustará los niveles de luz interior y de ambiente.

## LIMPIADORES Y LAVADORES DEL PARABRISAS

El interruptor del limpiador/lavaparabrisas está localizado en el lado derecho de la columna de dirección. Los limpiadores delanteros se operan girando el interruptor localizado en el extremo de la palanca.

### Operación del limpiaparabrisas

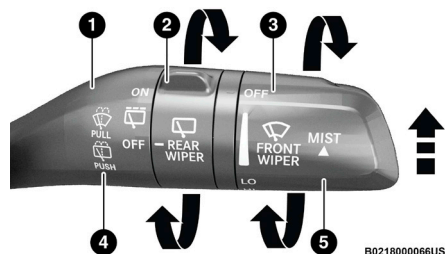

Operación del limpiador/lavaparabrisas

- 1 — Jale para el lavador frontal
- 2 — Gire para la operación del limpiador trasero
- 3 — Gire para la operación del limpiador delantero
- 4 — Empuje hacia adelante para el lavador trasero
- 5 — Empuje hacia arriba para rocío

Gire el extremo de la palanca hacia arriba a la primera posición pasando los ajustes intermitentes para activar el funcionamiento del limpiador a baja velocidad. Gire el extremo de la palanca hacia arriba hasta la segunda posición para activar el funcionamiento del limpiador a alta velocidad.

### ¡PRECAUCIÓN!

En clima frío, siempre apague el motor del limpiador y permita que los limpiadores regresen a la posición de estacionamiento antes de apagar el motor. Si el interruptor de los limpiadores se deja encendido y los limpiadores se congelan en el parabrisas, puede dañarse el motor de los limpiadores cuando se vuelva a arrancar el vehículo.

### Sistema de limpiador intermitente

Use el sistema intermitente cuando las condiciones del tiempo hagan deseable un sólo ciclo de limpiado con una pausa variable entre ciclos. Mueva la palanca a la primera posición, para uno de los cuatro ajustes intermitentes. La pausa se puede regular en un rango de 1 a 18 segundos.

**NOTA:** El retardo en los limpiadores depende de la velocidad del vehículo. Si el vehículo se mueve a menos de 16 km/hr (10mph) el tiempo de retardo será el doble.

### Lavadores del parabrisas

Para usar el lavador, jale la palanca hacia usted y sosténgala mientras se desea rociar. Si la palanca se jala mientras está en el rango de retraso,

el limpiador operará dos ciclos de limpiado después de que se suelte la palanca y después reanudará el intervalo intermitente seleccionado anteriormente.

Si se jala la palanca cuando está en la posición de “apagado”, los limpiadores funcionarán durante dos o tres ciclos de limpiado y después se apagarán.

**NOTA:** Como medida de protección, los lavadores del parabrisas se detendrá si se mantiene presionado el interruptor durante más de 20 segundos. Una vez que se suelta el interruptor, la lavadora reanudará el funcionamiento normal.

### ¡ADVERTENCIA!

La pérdida repentina de la visibilidad a través del parabrisas podría conducir a una colisión. Es posible no ver a otros vehículos u otros obstáculos. Para evitar la formación súbita de hielo del parabrisas en época de heladas, calentar el parabrisas con desempañador antes y durante el uso del limpiaparabrisas.

#### Característica de rocío

Empuje hacia arriba la palanca del limpiador para activar un sólo limpiado para aclarar el rociado del camino o rocío de un vehículo que rebasa. Mientras se sostenga la palanca, los limpiadores continuarán operando.

**NOTA:** La característica de rocío no activa la bomba, por lo tanto, no se esparcirá líquido en el parabrisas para lavar. La función de lavado debe ser usada para esparcir el líquido en el parabrisas.

#### Limpiador/lavador de la ventana trasera (si así está equipado)

Un interruptor de anillo giratorio en la porción central de la palanca de control controla la operación de la función del limpiador/lavador trasero.



Gire el interruptor hacia arriba al primer tope para una operación intermitente y a la segunda posición para una operación continua del limpiador trasero.



Empuje la palanca hacia el tablero para activar el lavador trasero. La bomba del lavador continuará funcionando mientras la palanca se mantenga en esa posición.

**NOTA:** Como medida de protección, el lavador detendrá la operación si se mantiene el interruptor en operación por más 20 segundos. Una vez liberado el interruptor, el lavador reanudará la operación normal.

Si el limpiador trasero está funcionando cuando el interruptor de la ignición se gira a la posición “OFF” (Apagado), el limpiador automáticamente regresará a la posición de estacionamiento.

Al volver a arrancar el vehículo, el limpiador reanudará la función de cualquier posición en que esté colocado el interruptor.

## CONTROLES DE CLIMA



El sistema de control de clima le permitirá regular la temperatura, flujo de aire, y la dirección del aire circulando a través del vehículo. Los controles están ubicados en la pantalla táctil (Si así está equipado) y en el tablero de instrumentos debajo del radio.



### Control de clima automático descripciones y funciones





Controles de clima automático en Uconnect 5 NAV con pantalla de 12.3"





#### Descripción de los controles del clima automático



Ícono	Descripción
	<p><b>Botón de MAX A/C</b></p> <p>Presione y libere el botón MAX A/C en pantalla para cambiar la configuración actual. El indicador se ilumina cuando el MAX A/C está encendido. Presionar nuevamente el botón ocasionará la salida de la operación MAX A/C.</p> <p><b>NOTA:</b> El botón MAX A/C sólo esta disponible en la pantalla táctil.</p> <p>MAX A/C ajustan los controles al máximo desempeño. El botón se ilumina cuando MAS A/C está encendido. En MAX A/C, el nivel del ventilador y la posición de modo pueden ajustarse al deseado por el usuario. Presionando otros ajustes MAX A/C se apagará.</p>
	<p><b>Botón de A/C</b></p> <p>Presione y libere para cambiar la configuración actual, el indicador se ilumina cuando el A/C está encendido.</p> <p>El botón del aire acondicionado (A/C) le permite al operador activar o desactivar manualmente el sistema de aire acondicionado. Cuando el sistema de aire acondicionado se encuentra encendido, aire fresco y deshumidificado fluirá a través de las salidas de aire de la cabina.</p>

Ícono	Descripción
	<p><b>Botón de recirculación</b></p> <p>Presione y libere este botón para cambiar la configuración actual, el indicador se iluminará cuando esté encendido. El indicador de recirculación y el de A/C (Si así está equipado) se encenderán cuando se presione el botón de recirculación. El modo de recirculación puede usarse cuando las condiciones como humo, olores, polvo o alta humedad existen al exterior. La recirculación puede usarse en todos los modos excepto desempañado. El A/C puede seleccionarse independientemente sin alterar la selección de modo. El uso continuo del modo de recirculación puede viciar el aire interior y provocar el empañamiento de las ventanas. El uso extendido de este modo no es recomendado. El modo de recirculación puede ajustarse automáticamente para optimizar la experiencia del cliente para calentar, enfriar, deshumidificar, etc. En clima frío, usar el modo recirculación puede provocar empañamiento excesivo en las ventanas.</p>
	<p><b>Botón AUTO (Si así está equipado)</b></p> <p>Presione y libere este botón en pantalla, o presiónelo en la carátula para cambiar el ajuste actual. La luz indicadora "AUTO" se encenderá cuando la característica esté activa. Esta característica controla automáticamente la temperatura interior de la cabina mediante el ajuste de la distribución del flujo de aire y la cantidad. La realización de esta función hará que el ATC cambie entre el modo manual y modo automático. Consulte la sección "Funcionamiento automático" para obtener más información.</p>
	<p><b>Botón desempañador delantero</b></p> <p>Presione y libere el botón en la pantalla táctil o en el tablero de instrumentos, para cambiar la configuración actual del flujo de aire a modo de desempañador. El indicador se ilumina cuando esta función esté encendida. El aire es suministrado a través de las salidas de aire del parabrisas y de las ventanas laterales. La realización de esta función hará que el ATC cambie al modo manual. La velocidad del ventilador puede aumentar cuando el modo de desempañador está activado. Si el desempañador delantero se apaga el sistema del clima volverá al ajuste anterior.</p>

Ícono	Descripción
	<p><b>Botón desempañador trasero</b></p> <p>Presione y libere el botón en la pantalla táctil o en el tablero de instrumentos, para encender el desempañador del cristal trasero y el calefactor de los espejos exteriores (Si así está equipado). Un indicador se iluminará cuando el desempañador trasero esté encendido. El desempañador trasero automáticamente se apagará después de 10 minutos.</p>
<b>¡PRECAUCIÓN!</b>	
<p>No seguir estas precauciones puede dañar los elementos calefactores.</p> <ul style="list-style-type: none"> <li>● Tenga cuidado al lavar el interior el cristal trasero. No use limpiadores abrasivos en el interior del cristal. Use un paño suave y una solución de jabón neutro limpiando paralelamente a los elementos de calefacción. Las etiquetas pueden despegarse después de remojar con agua tibia.</li> <li>● No utilice raspadores, instrumentos cortantes o limpiadores abrasivos en la superficie interior del cristal.</li> <li>● Mantenga todos los objetos a una distancia segura del cristal.</li> </ul>	
	<p><b>Botones de control de temperatura para conductor y pasajero delantero</b></p> <p>Proporciona al conductor y al pasajero delantero control independiente en la temperatura. Presione el botón hacia arriba para un ajuste de temperatura más cálido o presione el botón hacia abajo para un ajuste de temperatura más frío. En la pantalla táctil, presione y deslice la barra de temperatura hacia el botón de flecha roja en pantalla para un ajuste de temperatura más cálido o hacia el botón de flecha azul para un ajuste de temperatura más frío.</p> <p><b>NOTA: Los números dentro de la pantalla de la temperatura solo aparecerán si su vehículo está equipado con el sistema de control de clima automático.</b></p>
	<p><b>SYNC</b></p> <p>Presione el botón SYNC para encender/apagar la función sync. El indicador Sync se iluminará cuando la función esté habilitada. Sync se usa para sincronizar los ajustes de temperatura del pasajero y conductor. Cambiar los ajustes de temperatura del pasajero mientras usa Sync automáticamente lo sacará de la función.</p> <p><b>NOTA: El botón SYNC sólo esta disponible en la pantalla táctil.</b></p>



Ícono	Descripción
	<p><b>Control del ventilador</b></p> <p>El control del ventilador es usado para ajustar la cantidad de aire impulsado a través del sistema. Ajustar el ventilador ocasionará el cambio del modo automático al modo de operación manual. Las velocidades pueden seleccionarse utilizando la perilla de control en el tablero o los botones en pantalla.</p> <ul style="list-style-type: none"> <li>● Tablero: La velocidad del ventilador incrementa a medida que la perilla es girada en el sentido de las manecillas del reloj desde un ajuste más bajo. La velocidad del ventilador disminuye a medida que la perilla es girada en el sentido contrario de las manecillas del reloj.</li> <li>● Pantalla táctil: Utilice el ícono del ventilador pequeño para reducir el ajuste del ventilador y utilice el ícono del ventilador grande para aumentar el ajuste del ventilador. El ventilador puede seleccionarse también presionando el área entre los íconos</li> </ul>
	<p><b>Control de Modos</b></p> <p>Presione el botón para ajustar la distribución de aire. El modo de distribución de aire puede ajustarse para que el aire provenga de las salidas del tablero de instrumentos, piso, ventilas de desempañamiento y descongelación.</p>
<p>Modalidad “PANEL” (Tablero)</p> 	<p><b>Modalidad “PANEL” (Tablero)</b></p> <p>El aire proviene de las salidas en el panel de instrumentos. Cada una de estas salidas puede ajustarse individualmente para dirigir el flujo de aire. Las aletas de las salidas centrales y de las salidas exteriores se pueden mover hacia arriba y hacia abajo o de lado a lado para regular la dirección del flujo de aire. Hay una rueda de apagado ubicada debajo de las aletas para apagar o ajustar la cantidad de flujo de aire que sale por estas salidas.</p>
<p>Modalidad “BI-LEVEL” (Doble nivel)</p> 	<p><b>Modalidad “BI-LEVEL” (Doble nivel)</b></p> <p>El aire proviene de las salidas del panel de instrumentos y de las salidas de piso. Una cantidad de aire es dirigida a través de las salidas del desempañador y los cristales laterales.</p> <p><b>NOTA:</b> En muchas posiciones de temperatura, la modalidad “BI-LEVEL” está diseñada para proporcionar aire más frío por las salidas del tablero y aire más caliente por las salidas del piso.</p>

Ícono	Descripción
<p><b>Modalidad “FLOOR” (Piso)</b></p> 	<p><b>Modalidad “FLOOR” (Piso)</b></p> <p>El aire proviene por las salidas del piso. Una pequeña cantidad de aire también es dirigida a través de las salidas del desempañador y de las salidas del desempañador de las ventanas laterales.</p>
<p><b>Modalidad “MIX” (Mezcla)</b></p> 	<p><b>Modalidad “MIX” (Mezcla)</b></p> <p>El aire es suministrado a través de las salidas del piso, del desempañador frontal y del desempañador de las ventanas laterales. Esta modalidad trabaja mejor en condiciones frías o de nieve. Le permite estar cómodo mientras mantiene el parabrisas libre de empañamiento.</p>
	<p><b>Botón del control del clima apagado</b></p> <p>Presione y libere este botón para encender o apagar el control del clima.</p>

## Control automático de temperatura (ATC, Si así está equipado)

### Operación automática

1. Presione el botón AUTO en el tablero de instrumentos o el botón en pantalla.
2. Ajuste la temperatura que desea que el sistema mantenga ajustando la temperatura para el conductor y pasajeros con los botones de control de temperatura o botones en pantalla. Una vez que la temperatura deseada es mostrada, el sistema alcanzará y mantendrá automáticamente el nivel de confort.
3. Cuando el sistema está configurado para su nivel de confort, no es necesario cambiar la temperatura. Experimentará la mayor eficiencia, simplemente permitiendo que el sistema funcione automáticamente.

### NOTA:

- No es necesario mover los ajustes de temperatura. El sistema automáticamente ajustará la temperatura, el modo y la velocidad del ventilador para proveer el confort lo más rápido posible.
- La temperatura puede mostrarse en unidades métricas o inglesas seleccionando US/M en las características programables por el cliente. Consulte la sección “Ajustes del sistema Uconnect® para más información.

Para ofrecerle el máximo confort en el modo automático, durante los arranques en frío el ventilador permanecerá encendido lento hasta que el motor se calienta. El ventilador aumentará la velocidad y la transición al modo automático.

### Anulación con operación manual

El sistema permite la selección manual de la velocidad del ventilador, el modo de distribución de aire, el estado del A/C y el control de la recirculación.

El modo automático (AUTO) se desactivará en la pantalla cuando el sistema está activado en modo manual.

## Reconocimiento de voz del clima

Ajuste la temperatura del vehículo con manos libre y mantenga un clima cómo para todos mientras están en el vehículo. (Si el vehículo está equipado con control del clima).

Presione el botón VR. Después del bip, diga uno de los siguientes comandos:

- Ajuste temperatura del conductor a 22 grados
- Ajuste temperatura del pasajero a 22 grados

Consejo: El comando de voz para el clima solo ajusta la temperatura dentro del vehículo, no ajusta la temperatura del volante o de los asientos Si así está equipado.

## Consejos de operación

**NOTA:** Refiérase a la tabla al final de esta sección para los ajustes sugeridos para varios tipos de clima.

### Funcionamiento durante el verano

El sistema de enfriamiento del motor debe encontrarse protegido con un anticongelante de alta calidad para proporcionar la protección adecuada contra la corrosión y prevenir el sobrecalentamiento del motor. Se recomienda un anticongelante OAT (conforme a la MS.90032).

### Funcionamiento durante el invierno

Para asegurar el mejor rendimiento posible del calentador y desempañador, asegúrese que el sistema de enfriamiento del motor se encuentre funcionando correctamente y que se usa el tipo, cantidad, y concentración correcta de anticongelante. El uso de la recirculación no es recomendable en los meses de invierno porque puede provocar empañamiento de los cristales.

### Vacaciones/Almacenamiento

Siempre que almacene su vehículo o lo tenga fuera de servicio (por ejemplo, por vacaciones) durante más de dos semanas, haga funcionar el sistema de aire acondicionado con el vehículo en ralentí alrededor de cinco minutos en el ajuste de aire fresco y ventilador en alta. Esto asegurará una lubricación adecuada del sistema para minimizar la posibilidad de que el compresor se dañe cuando el sistema se arranque de nuevo.

### Empañamiento de los cristales

Las ventanas tienden a empañarse al interior en climas templados, lluviosos y/o húmedos. Para desempañar las ventanas, seleccione los modos de Desempañar o Mezcla y aumente la velocidad del ventilador. No utilice el modo de Recirculación sin el compresor de aire acondicionado (A/C), ya que podría provocar un mayor empañamiento.

## Entrada de aire exterior

Asegúrese de que la toma de aire, situada directamente en frente del parabrisas, está libre de obstrucciones, como las hojas. Hojas recogidas en la toma de aire puede reducir el flujo de aire, y si entran en la cámara plena, podrían tapar los desagües de agua. En los meses de invierno, asegúrese de que la toma de aire esté libre de hielo, aguanieve, y nieve.

## Filtro del A/C







Los filtros exteriores del sistema de aire acondicionado contienen el polvo, el polen y algunos olores. Los olores fuertes no puede ser totalmente filtrados. Contacte a su Distribuidor Autorizado para realizar el servicio del filtro de cabina (A/C) y reemplácelo cuando se necesite.

## Sistema de arranque/paro de motor (Si así está equipado)

Mientras se encuentre en un apagado automático, el control del clima podría ajustar automáticamente el flujo del aire para mantener el confort al interior de la cabina. Los ajustes del usuario se mantendrán al volver a encender el motor.

## Sugerencias del control de ajuste para varios tipos de condiciones de clima

La siguiente tabla es para la anulación de la operación manual.

CLIMA	AJUSTE DE LOS CONTROLES
Clima muy caliente y temperatura en el interior del vehículo muy caliente	Ponga el control de modo en  , A/C encendido y ventilador en alta velocidad. Baje los cristales por un minuto para expulsar el aire caliente. Una vez que el confort se ha alcanzado ajuste los controles.
Clima caliente	Encienda el A/C y fije el control de modo en la posición  .
Clima fresco pero soleado	Fije el control en la posición  . (Bi-Level, doble nivel)
Condiciones de nieve o frío o frío con humedad	Fije el control de modo a la posición  y encienda el A/C para mantener los cristales sin empañarse.
Condición frío seco	Fije el control de modo en la posición  . Si el parabrisas comienza a empañarse mueva el control hacia la posición  .

## EQUIPAMIENTO INTERNO

### Almacenamiento

#### Guantera

El compartimiento de la guantera está localizado del lado del pasajero, en el tablero de instrumentos.

Jale la manija hacia fuera para abrir el compartimiento.



Guantera

### ¡ADVERTENCIA!

No conduzca el vehículo con la guantera abierta. Hacerlo puede ocasionar lesiones en caso de colisión.

### Compartimento de almacenamiento en la consola

La consola central tiene un compartimento de almacenamiento superior y uno inferior.

Para abrir el compartimento superior, levante el seguro superior.

Para tener acceso al compartimento inferior, levante el seguro inferior.



Seguros del almacenamiento de consola

1 — Seguro del compartimento superior

2 — Seguro del compartimento inferior

### Compartimento en el área de carga trasera (Si así está equipado)

El compartimento de carga del área de carga trasero se encuentra bajo el piso de carga.

Para acceder al compartimento, levante la cubierta utilizando la correa en la parte trasera del área de carga.

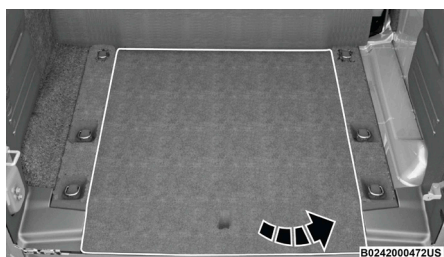

Cubierta de la parte trasera de carga (Modelos de cuatro puertas)

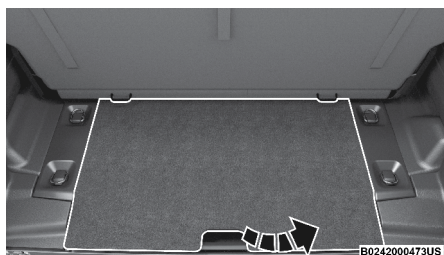

Cubierta de la parte trasera de carga (Modelos de dos puertas)

### Portavasos iluminados (si así está equipado)

En algunos vehículos, el portavasos delantero está equipado con un aro de luz que ilumina el portavasos para los pasajeros delanteros. El aro de luz es controlado por los controles de atenuación. Consulte la sección “Control de atenuación del tablero de instrumentos” en este capítulo para más información.

### Controles USB/AUX (si así está equipado)

El puerto de medios está ubicado en el tablero de instrumentos, debajo de los controles del clima. Detrás de la cubierta de acceso del puerto de medios existe una entrada auxiliar (AUX), un puerto USB C y un puerto USB estándar. Ambos puertos USB le permiten reproducir música de reproductores MP3, teléfonos inteligentes u otros dispositivos USB a través del sistema de audio de su vehículo.

Conectar un teléfono inteligente al puerto USB podría activar las características Android Auto o Apple CarPlay, si así está equipado el vehículo. Para más información, consulte “Android Auto” o “Apple Carplay” en el capítulo “Multimedia”, o el manual de propietario del radio.

La carga inteligente USB le proporciona alimentación eléctrica a su dispositivo por hasta una hora después del apagado del motor.

#### NOTA:

- Una vez que un dispositivo está conectado al puerto USB, comenzará a cargarse y estará listo para usarse con el sistema. Los puertos USB de solo carga tipo C y tipo A se pueden usar al mismo tiempo, pero no se pueden usar simultáneamente mientras se reproducen medios. Cuando

se utilicen los puertos USB de solo carga Tipo C y Tipo A, se cargarán a una tarifa reducida.

- Ambos puertos comparten una conexión de datos. Sin embargo el usuario no puede cambiar entre tipo A o C.

Por ejemplo, si un dispositivo está conectado en el puerto USB tipo A y se conecta otro dispositivo en el puerto USB tipo C, aparecerá un mensaje en pantalla y le permitirá seleccionar qué dispositivo utilizar.



**Puerto de medios**

- 1 — Puerto AUX (auxiliar)
- 2 — Puerto USB tipo C
- 3 — Puerto USB tipo A

Ubicado dentro de la consola central, existe un segundo puerto USB con capacidad de reproducción de medios y permitirle reproducir música a través del sistema de sonido del vehículo.

Un tercer y cuarto grupo de puertos USB se ubican detrás de la consola central, por encima del inversor de corriente (Si así está equipado). Ambos grupos son sólo puertos de carga.



**Puertos USB en la parte trasera de la consola central**

Cuando se conecta un nuevo dispositivo o teléfono inteligente a los puertos USB, los siguientes mensajes podrían aparecer en pantalla dependiendo del dispositivo utilizado:

- “Se ha conectado un nuevo dispositivo. Se ha perdido la conexión previa”.
- “(Nombre del teléfono) está conectado. Se ha perdido la conexión anterior”.

- “Otro dispositivo se encuentra en uso en el mismo puerto USB. Por favor desconecte el primer dispositivo para utilizar el segundo dispositivo”.

**NOTA:** Solamente cargue dispositivos no compatibles con los puertos USB de solo carga. Si se conecta un dispositivo no compatible a un puerto USB de medios, aparecerá un mensaje en la pantalla táctil que indica que el dispositivo no es compatible con el sistema.

### ¡ADVERTENCIA!

No conecte o retire dispositivos externos mientras conduce. No seguir esta indicación podría provocar un accidente.

## Enchufes de corriente eléctrica

Este vehículo tiene dos enchufes auxiliares que pueden suministrar 12 Volts (13 Amp.) de corriente para accesorios diseñados para el uso de adaptadores de clavija estándar.

La toma corriente delantera está ubicada al centro del tablero de instrumentos, debajo de los controles del clima y se alimenta desde el interruptor de ignición. La energía está disponible cuando el interruptor de ignición está en la posición ON/RUN o ACC.



Toma corriente delantera

En vehículos equipados con subwoofer trasero, existe una segunda toma de corriente ubicada en el área de carga trasera y es alimentada por la batería del vehículo directamente.

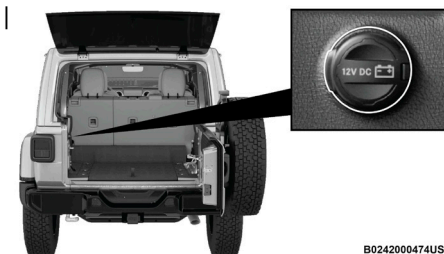

Toma corriente trasera



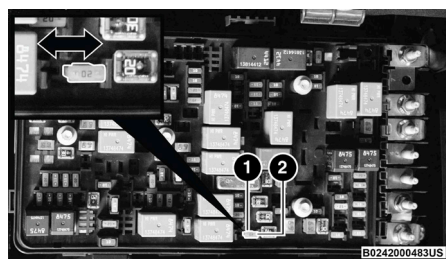

Localización de los fusible de las tomas de corriente

- 1 — F43 20A amarillo: Toma de corriente trasera (alimentada por la batería todo el tiempo).
- 2 — F45 20A amarillo: Toma de corriente trasera (alimentada por el interruptor de ignición cuando se encuentra en la posición ON/RUN o ACC).

### ¡PRECAUCIÓN!

- No exceda la energía máxima de 160 watts (13 Amps) a 12 voltios. Si se excede el rango de energía de 160 watts (13 Amps) se tendrá que reemplazar el fusible que protege el sistema.
- Las tomas de corriente están diseñadas para enchufes de los accesorios. No inserte ningún otro objeto en las tomas de corriente ya que se dañaría el enchufe y se fundiría el fusible. El uso incorrecto del toma corriente puede provocar daños que no están cubiertos por la Garantía limitada para vehículos nuevos.

### ¡ADVERTENCIA!

Para evitar lesiones graves o la muerte:

- No inserte cualquier objeto en los receptáculos.
- No las toque con las manos húmedas.
- Cierre la tapa cuando no esté en uso mientras conduce.
- Si esta toma es mal utilizada, podría electrocutarse o provocar fallas.

### ¡PRECAUCIÓN!

- Muchos accesorios pueden ser conectados y pueden consumir energía de la batería del vehículo, aun cuando no se usen (ej. Teléfonos celulares, etc.). Eventualmente, si están conectados por periodos de tiempo prolongados, la batería del vehículo se descargará lo suficiente para degradar la vida de la batería y/o impedirá que arranque el motor.
- Accesorios que consumen gran cantidad de energía (ej. aspiradoras, lámparas, etc.), degradarán la batería del vehículo más rápidamente. Sólo úsela periódicamente y tomando las debidas precauciones.
- Después de usar la toma de corriente con accesorios que consumen demasiada corriente o por periodos de tiempo prolongados, no arranque el motor con los accesorios aún conectados a la toma de corriente. El vehículo deberá recorrer una distancia suficiente con el tiempo necesario que permita que el alternador recargue la batería del vehículo.

## ¡PRECAUCIÓN!

- La toma de corriente está diseñada sólo para conectar accesorios. No trate de colgar cualquier otro tipo de accesorio o soportes de accesorios del tapón de toma de poder.

### Inversor de corriente (si así está equipado)

Hay un inversor de 115 V y 150 watts de salida y se encuentra en la parte posterior de la consola central, esta toma de corriente sirve para convertir corriente continua en corriente alterna.

Esta salida puede alimentar teléfonos celulares y otros dispositivos de baja potencia que requieren energía de hasta 150 watts. Ciertas consolas de videojuegos de alta gama superarán dicho límite de potencia, al igual que la mayoría de las herramientas eléctricas.



Inversor de corriente

El inversor está diseñado con una función de protección de sobrecarga. Si la potencia de 150 watts se sobrepasa, el inversor se apagará automáticamente. Una vez que el aparato eléctrico se retire de la toma el inversor debería reiniciarse automáticamente. Si la potencia nominal supera aproximadamente 170 watts, el inversor puede que se tenga que ajustar manualmente.

## ¡ADVERTENCIA!

Para evitar lesiones graves o la muerte:

- No introduzca ningún objeto en los receptáculos.
- No toque con las manos mojadas.
- Cierre la tapa cuando no esté en uso.
- Si esta salida no se utiliza correctamente podría electrocutarse y fallar.

### Interruptores auxiliares (si así está equipado)

Existen 4 interruptores auxiliares ubicados en la parte baja del banco de interruptores que pueden usarse para alimentar varios dispositivos eléctricos. Usted tiene la capacidad de configurar la funcionalidad de los interruptores auxiliares a través de los ajustes del sistema Uconnect. Para más información, consulte “Ajustes Uconnect” en el capítulo “Multimedia”.

Todos los interruptores pueden ser configurados con lo siguiente:

- Interruptor de tipo de operación: mantenerse encendidos o encendido momentáneo.
- Alimentación: batería o interruptor de ignición.
- Habilidad de mantener el último estado entre ciclos de batería: encender o apagar.



Interruptores auxiliares

**NOTA:** Para mantener el último estado del interruptor, se debe ajustar al interruptor a mantenerse encendido y que la fuente de energía provenga del interruptor de ignición.

El control de los interruptores auxiliares delega el poder a cuatro cables cortados y semi expuestos, ubicados detrás del panel lateral en el área del piso del pasajero delantero y del lado derecho del compartimiento del motor, cerca de la batería.

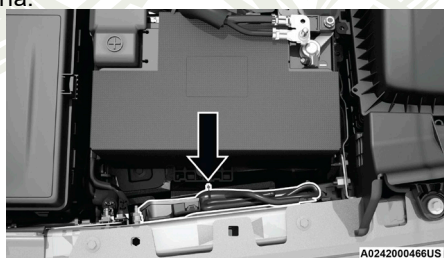

Conexiones de los interruptores auxiliares, compartimiento del motor

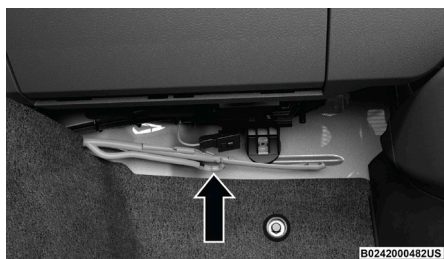

Conexiones de los interruptores auxiliares, panel lateral del piso del pasajero delantero

Además de los cuatro cables auxiliares, puede encontrar cableado con protección de fusible para la batería e ignición en el área del piso del pasajero delantero.

Se proporciona un kit de cortadores de cable y tubo de protección para cables para auxiliarle en la conexión/instalación de sus dispositivos eléctricos.

**Tabla de colores de los cables.**

Función	Fusible	Color del cable	Ubicación
Interruptor auxiliar #1	F93 — 40 Amps	Beige/Rosa	Interior (panel lateral del piso del pasajero delantero) y Compartimento del motor (lado derecho cerca de la batería)
Interruptor auxiliar #2	F92 — 40 Amps	Verde/Rosa	Interior (panel lateral del piso del pasajero delantero) y Compartimento del motor (lado derecho cerca de la batería)
Interruptor auxiliar #3	F103 — 15 Amps	Naranja/Rosa	Interior (panel lateral del piso del pasajero delantero) y Compartimento del motor (lado derecho cerca de la batería)
Interruptor auxiliar #4	F108 — 15 Amps	Azul oscuro/Rosa	Interior (panel lateral del piso del pasajero delantero) y Compartimento del motor (lado derecho cerca de la batería)
Batería	F72 — 10 Amps	Rojo/Blanco	Interior (panel lateral del piso del pasajero delantero)
Ignición	F50 — 10 Amps	Rosa/Naranja	Interior (panel lateral del piso del pasajero delantero)

## VENTANAS ELÉCTRICAS (SI ASÍ ESTÁ EQUIPADO)

Los controles de las ventanas eléctricas se localizan en el tablero de instrumentos debajo del radio. Presione el interruptor hacia abajo para abrir la ventana y hacia arriba para cerrarla.

El interruptor superior izquierdo controla la ventana frontal izquierda, el interruptor superior derecho controla la ventana frontal derecha.

### ¡ADVERTENCIA!

Nunca deje niños desatendidos en el vehículo y no deje que los niños jueguen con las ventanas eléctricas. No deje el transmisor dentro o cerca del vehículo y no deje un vehículo equipado con llave de entrada pasiva, Keyless Enter-N-Go™, en el modo de accesorios (ACC) o arranque/en marcha (ON/RUN). Los ocupantes, particularmente niños desatendidos, pueden quedar atrapados por las ventanillas mientras operan alguno de los interruptores. Cualquier caso en el que queden atrapados, puede causar severos daños e incluso, muerte.



**Interruptores de las ventanas eléctricas (Si así está equipado)**

Para abrir parcialmente la ventana (manualmente), presione brevemente el interruptor de la ventana hacia abajo y suéltelo.

**NOTA:** Los interruptores permanecerán activos hasta por un período de 10 minutos después de que el interruptor de la ignición sea colocado en la posición de apagado. Abrir cualquiera de las puertas delanteras desactivará esta característica.

### Modelos de 4 puertas

El interruptor inferior izquierdo controla la ventana trasera izquierda, el interruptor inferior derecho controla la ventana trasera derecha.

**NOTA:** Hay interruptores localizados en la parte posterior de la consola central, para las ventanas de los pasajeros de la parte trasera, en modelos 4 puertas.

### Característica de descenso automático

Los interruptores tanto de la ventana del conductor como la del pasajero delantero y traseros tienen una característica de “descenso automático”. Oprima el interruptor de la ventana por más de medio segundo y suéltelo y la ventana bajará automáticamente.

Para detener la ventana de bajar por completo, opere el interruptor en la dirección hacia arriba o hacia abajo y suéltelo.

### ¡ADVERTENCIA!

No hay protección anti pinchadura cuando la ventana estas casi cerrada. Asegúrese de quitar todos los objetos de la ventana antes de cerrarla.

### Interruptor de bloqueo de ventanas (si así está equipado)



**Interruptores de las ventanas eléctricas (Si así está equipado)**

El interruptor de bloqueo le permite desactivar el control de las ventanas de las puertas traseras (Si así está equipado). Para desactivar el control de las ventanas, gire el interruptor hacia abajo. Para activar el control, gire el interruptor hacia arriba.

## Ruido de viento

El ruido de viento puede ser descrito como la percepción de presión en los oídos, o un sonido como de helicóptero en los oídos. Su vehículo puede tener ruido de viento cuando lleva los vidrios abajo. Ésta es una condición normal y puede ser minimizada ajustando la apertura de las ventanas.

## TOLDOS WRANGLER (SI ASÍ ESTÁ EQUIPADO)

### Herramientas proporcionadas

**NOTA:** El toldo de lona y el toldo duro se deben usar de forma independiente. La garantía de su vehículo no cubre daños que resulten de usar al mismo tiempo los dos toldos.

Para su conveniencia, se proporciona un kit de herramientas con su vehículo, ubicado en la consola central. Este kit incluye las herramientas necesarias para las operaciones descritas en las secciones siguientes. Todas las piezas embonan en el trinquete (matraca).



B022900066US

### Herramientas proporcionadas

- |                                    |                                    |
|------------------------------------|------------------------------------|
| 1 — Trinquete (Matraca)            | 3 — Cabeza de desarmador Torx #T40 |
| 2 — Cabeza de desarmador Torx #T50 | 4 — Adaptador de 15 mm             |

Si su vehículo está equipado con toldo doble, se le proporcionará un toldo de lona en una caja separada ubicada en la parte trasera del vehículo por cuestiones de embarque. **Plegando el toldo de lona a la posición Sunrider**

### ¡ADVERTENCIA!

- Las ventanas laterales de lona y el toldo de lona están diseñados sólo para protección de los elementos del ambiente. No confíe en ellas para detener a los ocupantes dentro del vehículo o para protegerlos contra lesiones durante un accidente. Recuerde usar siempre los cinturones de seguridad.

**¡ADVERTENCIA!**

- Asegúrese que sus manos y dedos se encuentren fuera de todos los posibles puntos de unión al instalar o retirar los toldos de lona. El mecanismo de asistencia de levantamiento y arcos laterales podrían provocar lesiones serias si las manos o dedos quedan atrapados en ellos.

**¡PRECAUCIÓN!**

El toldo de lona no está diseñado para soportar cargas adicionales tales como canastillas, llantas de refacción, artículos de caza, artículos de campismo o equipaje. Tampoco fue diseñado como un elemento estructural por lo tanto no puede soportar ninguna otra carga que no sea la propia del ambiente (lluvia, nieve, etc.).

Si la temperatura es inferior a 24 °C (72 °F) y/o el toldo ha estado plegado durante un largo periodo de tiempo, el toldo parecerá haberse encogido cuando lo levante, dificultándose su colocación. Esto es a causa de la contracción natural del recubrimiento de vinilo o materiales de acrílico en la parte superior de la lona.

Coloque el vehículo en un área templada. Jale firmemente la lona del toldo. El vinilo se estirará hasta su tamaño original y la parte superior podrá ser insertada en su lugar. **Si la temperatura es de 5 °C (41 °F) o menor, no intente bajar el toldo ni enrollar las cortinas traseras o laterales.**

**¡PRECAUCIÓN!**

- No pase un toldo de lona a través de un lavado de vehículos automático. Puede rayar las ventanas y presentar acumulación de cera.
- No baje el toldo cuando la temperatura sea inferior a los 5 °C (41 °F) porque se puede dañar el toldo.
- No baje el toldo cuando las ventanas estén instaladas. Puede dañar el toldo y ventanas.
- No mueva su vehículo hasta que el toldo esté completamente fijado al marco del parabrisas o completamente abajo.
- Refiérase a "Cuidado de la apariencia de los modelos con toldo de lona" en la sección "Carrocería" del capítulo "Mantenimiento". Contiene información importante sobre la limpieza y el cuidado del toldo de lona de su vehículo.
- No utilice ninguna herramienta (desarmador, etc.) para abrir, hacer palanca o forzar abrazaderas, clips o seguros de retención del toldo suave. No force o abra haciendo palanca en el marco del toldo suave cuando abra o cierre. Podría ocasionar daños.

No seguir estas indicaciones puede causar daños por intrusión de agua, manchas o moho:

- Se recomienda que el toldo no tenga agua antes de abrirlo. Abrir el toldo, una puerta o bajar una ventana mientras el toldo está mojado podría permitir el paso de agua al interior del vehículo.

## ¡PRECAUCIÓN!

- Maneje y almacene con cuidado el toldo de lona, de no hacerlo, podrían dañarse los sellos causando pasos de agua al interior del vehículo.
- El toldo suave debe colocarse correctamente para asegurar el sellado. Una instalación inadecuada puede ocasionar pasos de agua al interior.

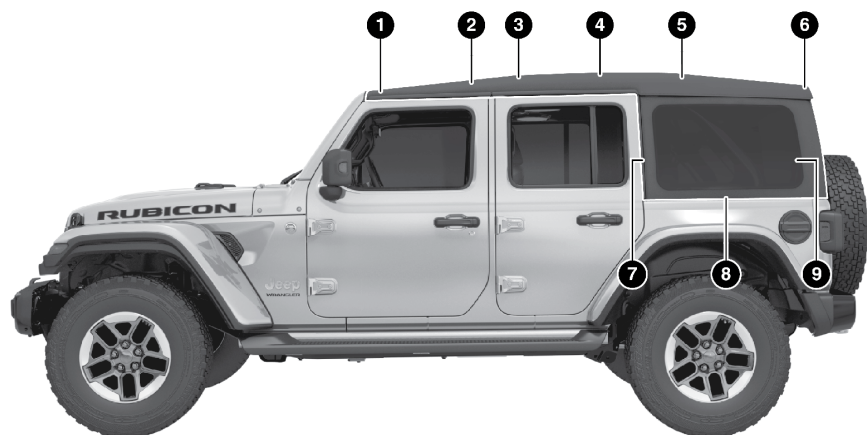

B0233000025US

### Vista lateral y componentes (versión de cuatro puertas)

- 1 — Arco #1
- 2 — Arco #2
- 3 — Arco #3
- 4 — Arco #4
- 5 — Arco #5

- 6 — Arco #6
- 7 — Retenedor vertical del cuarto lateral
- 8 — Retenedor inferior del cuarto lateral
- 9 — Ventana de cuarto trasera



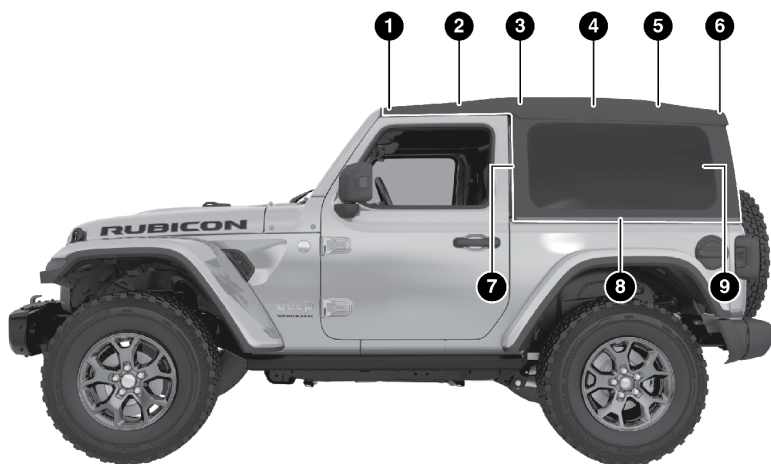

B0232000053US

**Vista lateral y componentes (versión de dos puertas)**

- |             |   |
|-------------|---|
| 1 — Arco #1 | 6 — Arco #6                               |
| 2 — Arco #2 | 7 — Retenedor frontal del cuarto lateral  |
| 3 — Arco #3 | 8 — Retenedor inferior del cuarto lateral |
| 4 — Arco #4 | 9 — Retenedor trasero del cuarto lateral  |
| 5 — Arco #5 |   |



B0233000026US

**Vista trasera y componentes (versiones de dos y cuatro puertas)**

- |   |   |
|---|---|
| 1 — Puntos de anclaje de la ventana trasera | 3 — Retenedores de la barra de la compuerta trasera |
| 2 — Pilares de la ventana de cuarto trasera |   |

**NOTA:**

- Las instrucciones de plegado y levantamiento del toldo de lona son aplicables para las versiones de dos y cuatro puertas del vehículo.
- Se muestran imágenes de la versión de cuatro puertas, la apariencia de los componentes de las versiones de dos puertas pueden variar.

Las siguientes opciones están disponibles al plegar el toldo de lona del vehículo.

- Posición “Sunrider” con ventana trasera y de cuarto traseras instaladas.
- Posición “Sunrider” con ventana trasera y de cuarto traseras retiradas.
- Posición “Sunrider” con ventana trasera instalada y de cuarto traseras retiradas.
- Completamente plegado con ventana trasera y de cuarto traseras retiradas.

Las ventanas de cuarto traseras deben ser retiradas e instaladas al mismo tiempo.

### Plegado del toldo de lona a la posición “Sunrider”

Después de retirar la ventana trasera y cuartos laterales traseros, diríjase al frente del vehículo.

1. Mueva las viseras hacia el frente y apóyelas contra el parabrisas.
2. Libere los seguros frontales del arco tirando de la manija hacia abajo. Asegúrese que el gancho se encuentre completamente separado de su receptor.

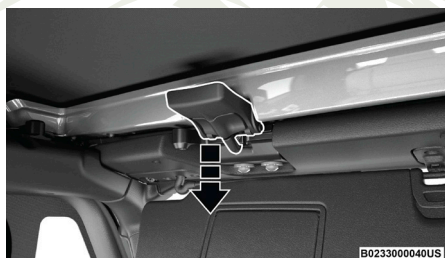

**Paso 2**

3. De ambos lados, izquierdo y derecho, levante el arco #1 del toldo de lona para comenzar la operación. Se recomienda utilizar a dos personas para realizar este procedimiento.

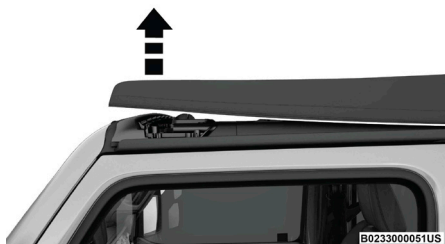

**Paso 3**

4. Diríjase a un costado del vehículo y use el enlace lateral para plegar el toldo de lona hacia atrás, a la posición “Sunrider”.



**Paso 4**

**NOTA:** Asegure el toldo en posición utilizando las correas con velcro proporcionadas en la consola central.

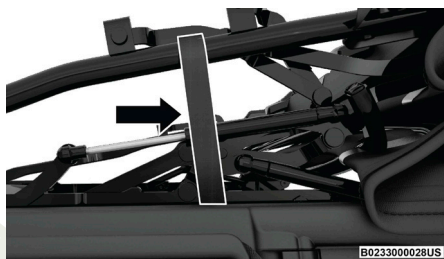

**Toldo asegurado en la posición “Sunrider”**

**NOTA:**

- El vehículo puede ser conducido con el toldo en la posición “Sunrider” con la ventana trasera y cuartos laterales traseros instalados o completamente retirados.
- La ventana trasera y de cuarto traseras deben ser retiradas por completo antes de desplegar por el toldo de lona por completo. Limpie la ventana trasera y de cuarto traseras antes de retirarlas para evitar rayarlas durante el retiro del toldo de lona. Si los retenedores plásticos son difíciles de operar debido a residuos acumulados, límpielos con una solución de jabón suave y agua, y un cepillo pequeño. Su distribuidor autorizado cuenta con productos de limpieza.

#### **Retiro de las ventanas del toldo de lona**

**NOTA:** Antes de plegar por completo el toldo de lona, los cuartos laterales traseros y la ventana trasera **DEBEN** ser retirados.

##### *Retiro de la ventana trasera*

1. Con la compuerta trasera abierta, retire los retenedores plásticos de la ventana trasera de las esquinas inferiores derecha e izquierda.

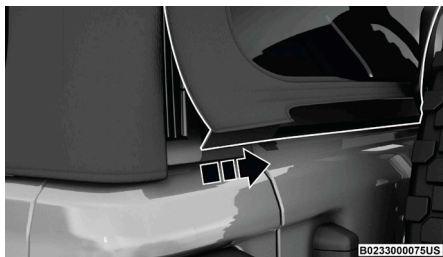

Paso 1

2. Tome la barra de la compuerta trasera, gírela hacia afuera y arriba librándola de los retenedores izquierdo y derecho. Guárdela en un lugar seguro.



Paso 2 (Lado izquierdo mostrado)

3. Mientras mantiene la ventana en su lugar, deslice la barra de la compuerta trasera a la izquierda separándola de la ventana trasera. Almacénela en la bolsa del toldo de lona, o en una ubicación segura.



Paso 3

4. Retire los retenedores plásticos de ambos pilares de las ventanas laterales.



Paso 4

- Mientras mantiene la ventana trasera nivelada, deslícela hacia la izquierda hasta que se encuentre completamente separada de su retenedor.

**NOTA: No tire hacia abajo mientras retira la ventana trasera. Podría dañar el retenedor.**

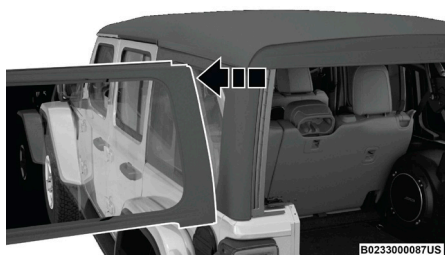

**Paso 5**

### **Retiro de las ventanas traseras izquierda y derecha**

- A través de la apertura trasera, presione la esquina inferior hacia afuera y libere la pestaña del fondo del pilar de la ventana.



**Paso 1**

- Desabroche el velcro ubicado en la esquina superior frontal de cada ventana trasera.

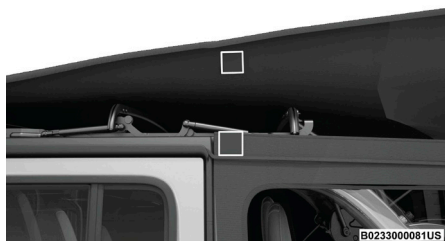

**Paso 2**

- Comenzando por la parte trasera del vehículo, retire el retenedor plástico a lo largo de la parte inferior de la ventana moviéndose hacia el frente del vehículo.



### Paso 3

4. Retire el retenedor plástico de la parte inferior de la ventana hacia arriba.



### Paso 4

5. Mientras mantiene la ventana nivelada, deslícela hacia atrás hasta que se encuentre completamente separada de su retenedor.

**NOTA:** No tire hacia abajo mientras retira la ventana trasera. Podría dañar el retenedor.



### Paso 5

6. Almacénela en la bolsa de ventanas o una ubicación segura.

**NOTA:** Referirse a “Bolsa de almacenamiento de toldo de lona” para obtener más información.

**Bolsa de almacenamiento de la ventana trasera del toldo de lona (si así está equipado)**

Para almacenar la ventana trasera del toldo de lona, realice lo siguiente:

**NOTA:** La barra de la compuerta trasera, una vez removida de la ventana trasera, no se puede guardar en la bolsa de almacenamiento de la ventana del toldo de lona (Si así está equipado).

1. Con la bolsa completamente abierta, doble ambos divisores de tela hacia abajo y coloque la primer ventana lateral trasera siempre del lado derecho con la parte interior de la ventana mirando hacia abajo y el pilar de la ventana mirando hacia afuera.

**NOTA:** Las ventanas laterales traseras están marcadas como “1” y “2” en la parte interior del pilar de la ventana

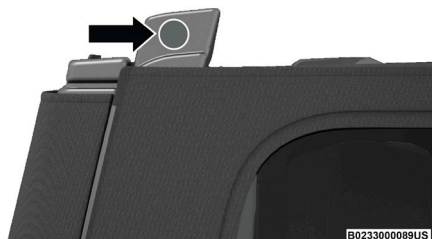

**Paso 1**

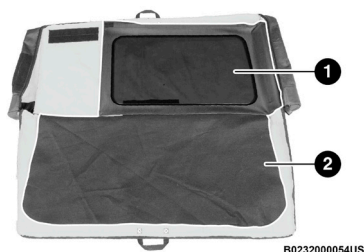

**Paso 1**

1 — Ventana lateral trasera boca abajo

2 — Divisores doblados

2. Doble el primer divisor de tela hacia arriba, cubriendo la primer ventana lateral trasera.



**Paso 2**

3. Coloque la segunda ventana lateral trasera encima del primer divisor de tela siempre del lado izquierdo con la parte interior de la ventana mirando hacia abajo y el pilar de la ventana mirando hacia afuera.



**Paso 3**

1 — Segunda ventana lateral trasera boca abajo

2 — Segundo divisor doblado

4. Doble el segundo divisor de tela hacia arriba, cubriendo la segunda ventana lateral trasera.



**Paso 4**

5. Coloque la ventana trasera encima del segundo divisor de tela.



**Paso 5**

6. Cierre la bolsa de almacenamiento y guárdela en un lugar seguro.





B0232000059US

**Paso 6****Plegado completo del toldo de lona**

1. Retire la ventana trasera y ventanas de cuarto traseras.
2. Desde la posición "Sunrider", retire las correas fijadas anteriormente y diríjase a la parte trasera.
3. Localice el anclaje "Sunrider" debajo del arco #6 del toldo de lona, del lado izquierdo.



B0233000088US

**Paso 3**

4. Tire del anclaje hacia abajo para liberar el toldo, y permita que el toldo de lona se deslice hacia atrás libremente a través de los rieles guía a la posición de abatimiento.



B0233000037US

**Paso 4****¡PRECAUCIÓN!**

No seguir estas indicaciones puede causar daños al toldo de lona o al vehículo.

- Mientras presiona ligeramente hacia abajo el toldo plegado, deslice la palanca de bloqueo en los mecanismos de asistencia de levantamiento en ambos lados (conductor y pasajero) a la posición de bloqueo.

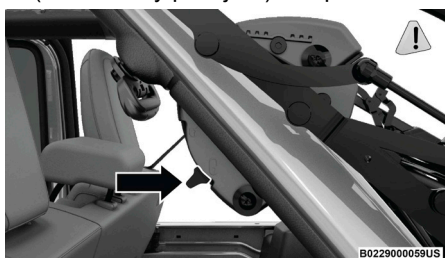

**Paso 5 (Posición de bloqueo)**

- Una vez que el seguro se encuentre en la posición de bloqueo, presione hacia abajo en cada lado del toldo de lona abatido para asegurarse que esta correctamente fijado. Se podría escuchará un "clic".

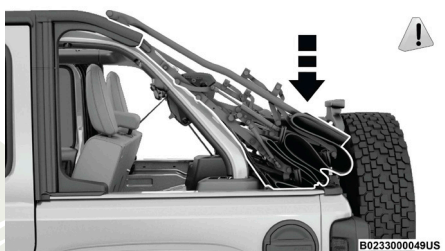

**Paso 6**

**NOTA:** Asegure el toldo usando las correas de velcro proporcionadas en la consola central.

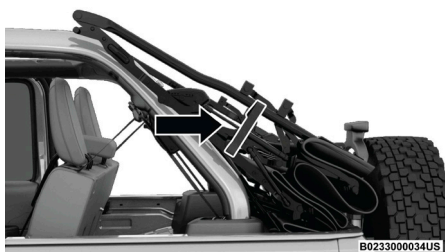

**Paso 6**

## Levantamiento del toldo de lona

### Levantamiento del toldo de lona desde la posición de plegado completo

- Desde la posición de plegado completo, retire las cintas si previamente se aseguraron.

**¡PRECAUCIÓN!**

No seguir estas indicaciones puede causar daños al toldo de lona o al vehículo.

- Mientras presiona hacia abajo el toldo, deslice la palanca de bloqueo al lado izquierdo y derecho de los mecanismos de asistencia de levantamiento del lado del conductor y pasajero, a la posición de desbloqueo.

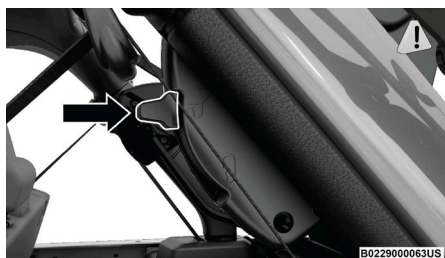
**Paso 2**

- Presione hacia arriba y adelante desde el arco #5 a lo largo del riel de guía hasta que se bloquee en la posición “Sunrider” y se escuche un “clic”.

**Paso 3**

1 — Posición de desbloqueo

2 — Ubicación del arco #5

- Tire ligeramente del arco #6 hacia atrás para asegurarse que el toldo está bloqueado en la posición “Sunrider”.
- Utilizando el enlace lateral, levante y presione el toldo de lona hacia el frente del vehículo guiando el toldo a la posición de cierre.



Paso 5

B0233000055US

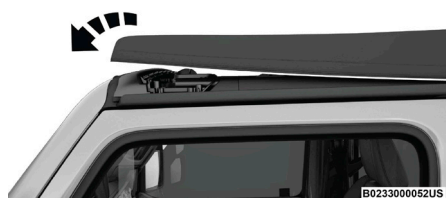

Paso 5

B0233000052US

6. Desde el interior del vehículo, tire de la manija en el anclaje superior hacia abajo para enganchar el gancho a su receptor. Repita en el lado contrario.



Paso 6

B0233000035US

7. Tire de la manija hacia atrás mientras presiona la placa del anclaje, fijando el anclaje en su posición.



Paso 7

B0233000036US

## Instalación de las ventanas traseras izquierda y derecha

1. Desde la parte trasera del vehículo, guíe la parte superior de la ventana a su retenedor y deslícela hacia delante manteniendo la ventana nivelada. Repita en el lado contrario.

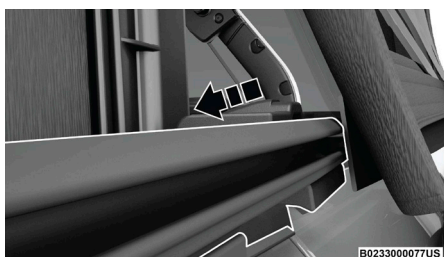

Paso 1

2. Coloque la parte superior del pilar de la ventana lateral trasera en la cubierta del toldo, e inserte la pestaña de la parte inferior en su clip.



Paso 2

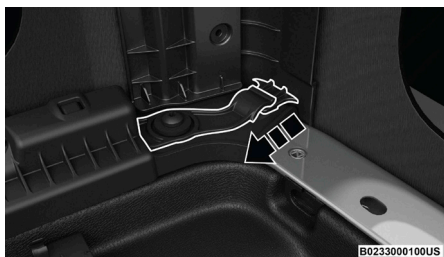

Paso 2

### ¡PRECAUCIÓN!

No seguir los pasos en la instalación de las ventanas laterales traseras podrían provocar daños.

3. Acople los retenedores plásticos en la parte frontal de la ventana, asegurándose que se encuentren acoplados por completo, siga con los retenedores a lo largo de la parte inferior de las ventanas laterales traseras.

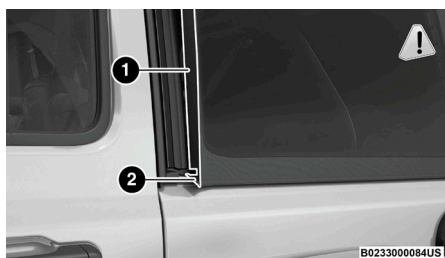
**Paso 3**

- 1 — Retenedor al frente de la ventana lateral trasera  
 2 — Retenedor en la parte inferior de la ventana lateral trasera

**NOTA:** Es importante que los retenedores al frente de las ventanas laterales traseras estén completamente acoplados antes de poner el vehículo en movimiento.

4. Asegure el velcro en la esquina superior frontal de cada ventana lateral trasera presionando firmemente.

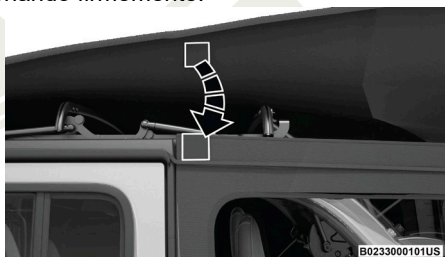
**Paso 4****Instalación de la ventana trasera**

1. Guíe la ventana trasera a su retenedor de izquierda a derecha mientras mantiene la ventana nivelada.

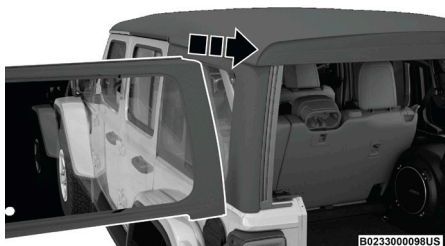
**Paso 1**

2. Inserte la barra de la compuerta trasera en los retenedores en la parte baja de la ventana trasera de izquierda a derecha.

**Paso 2**

3. Gire la barra de la compuerta trasera dentro de los retenedores izquierdo y derecho.

**Paso 3**

4. Alinee la ventana trasera primero con el lado derecho y acople los retenedores plásticos.
5. Repita del lado izquierdo.

**Paso 5**

6. Acople los retenedores de la ventana trasera en la esquina inferior derecha e izquierda.

**Paso 6**

**NOTA:** Para más información sobre el retiro del toldo de lona, consulte la siguiente sección.

## Desmontaje del toldo de lona (Modelos de cuatro puertas)

### ¡PRECAUCIÓN!

Si no se siguen estas precauciones puede causar daño al toldo de lona o al vehículo.

1. Asegúrese que el mecanismo de asistencia de levantamiento se encuentre en la posición de bloqueo y un clic suene cuando presione hacia abajo en el primer arco de cada mecanismo de levantamiento antes de retirarlo.

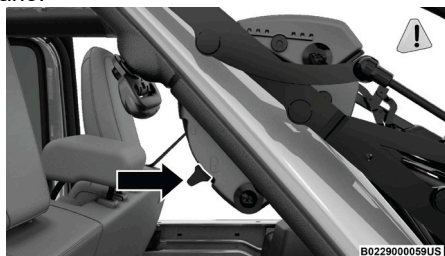

**Paso 1**

2. Utilizando la cabeza de desarmador Torx #40 y trinquete (matraca) proporcionados, desatornille los dos tornillos Torx de cada lado del mecanismo de la asistencia de levantamiento, luego levante el mecanismo hacia arriba y fuera del vehículo.

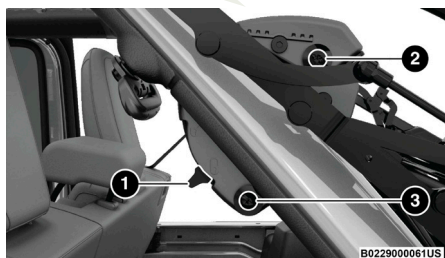

**Paso 2**

1 — Posición de bloqueo

3 — Cabeza de tornillo Torx

2 — Cabeza de tornillo Torx

3. Tire de la palanca de liberación en la parte superior del riel hacia atrás para liberar el enlace lateral de la pista.





Paso 3

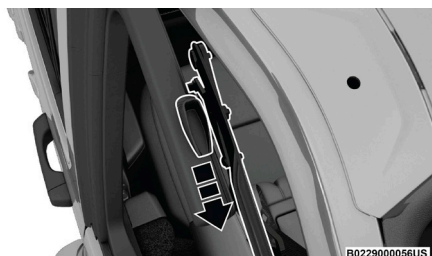

Paso 3

4. Repita el proceso del lado contrario.
5. Con ayuda de otra persona levanten y retiren del vehículo el toldo de lona, con cuidado para evitar la barra deportiva, el borde de la carrocería y la base de la llanta. Retire el toldo de lona del vehículo y almacénelo en una ubicación seca y limpia.

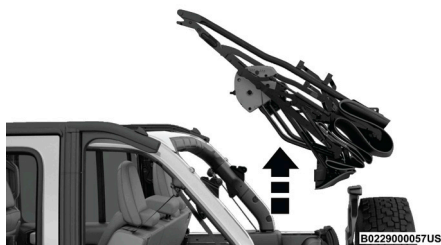

Paso 5

6. Utilizando la cabeza de desarmador Torx #50 y el trinquete (matraca) proporcionados, desatornille el tornillo Torx en ambas esquinas traseras del vehículo, retirando los retenedores.



Paso 6

## Instalación de toldo de lona, Modelos de cuatro puertas

1. Desmonte el toldo duro si este se encuentra instalado. Consulte la sección "Retiro de toldo duro trasero" para más información.
2. Instale los marcos de las puertas, iniciando de la parte frontal, siguiendo a la parte trasera de cada lado. Consulte "Instalación de los marcos de las puertas" en esta sección para instrucciones y especificaciones recomendadas de torque para los tornillos de los marcos de las puertas.
3. Instale los retenedores traseros de cada lado del vehículo utilizando la cabeza Torx #50 y trinquete (matraca). Consulte la tabla a continuación para obtener las especificaciones de torque recomendadas.



Paso 3

### ¡PRECAUCIÓN!

No apriete demasiado los tornillos Torx. Puede ocasionar un daño en los retenedores

Especificación de torque para tornillo Torx	Máximo	Mínimo
119.5 in-ft	150 in-ft	106.2 in-ft
13.5 N·m	17.0 N·m	12.0 N·m

### ¡PRECAUCIÓN!

Si no se siguen estas precauciones puede causar daño al toldo de lona o al vehículo.

4. Asegúrese que el mecanismo de levantamiento se encuentre en la posición de bloqueo, levante el toldo de lona hacia la parte trasera del vehículo con los enlaces laterales apuntando hacia el frente. Baje el mecanismo de levantamiento de sus retenedores en ambos lados (al interior de la barra deportiva).

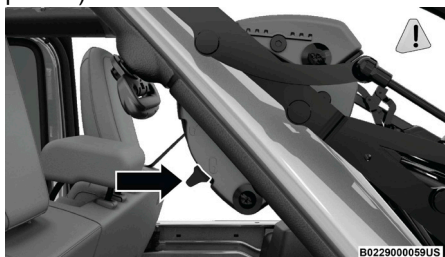

Paso 4



**Paso 4**

5. Utilizando la cabeza de desarmador Torx #40 y el trinquete (matraca), apriete los tornillos Torx girándolos en el sentido de las manecillas del reloj. Asegúrelos hasta que queden apretados (consulte la tabla a continuación para las especificaciones de torque recomendadas). Tenga cuidado de no apretar de mas o barrer los tornillos. Repita el procedimiento en el lado contrario.

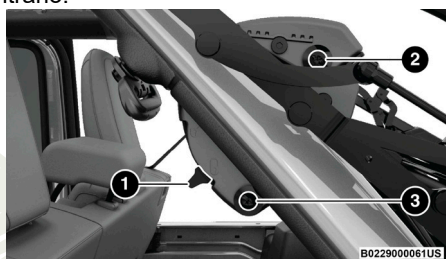

**Paso 5**

1 — Posición de bloqueo

3 — Cabeza de tornillo Torx

2 — Cabeza de tornillo Torx

Especificación de torque para tornillo Torx	Máximo	Mínimo
119.5 in-lbs	150 in-lbs	106.2 in-lbs
13.5 N·m	17.0 N·m	12.0 N·m

**¡PRECAUCIÓN!**

No apriete demasiado los tornillos. Podría barrerlos sí lo hace.

6. Mientras tira de la palanca de liberación en la parte superior del riel hacia atrás, coloque el enlace lateral en la pista guía en la parte superior del riel, luego libere la palanca.



Paso 6

7. Despegue y retire la cubierta negra del toldo. Esta cubierta debe ser desechada. Está destinada como una cubierta de protección para embarque solamente.
8. Levante el toldo de lona. Consulte la sección “Levantamiento del toldo de lona” para más información.

**NOTA:** Antes de levantar la parte superior asegúrese de que los cables de la esquina trasera izquierda no estén enredados en los arcos del toldo suave.

### Retiro de panel(es) frontal(es)

#### ¡PRECAUCIÓN!

- El toldo duro no está diseñado para soportar cargas adicionales tales como canastillas, llantas de refacción, materiales de construcción, artículos de caza, artículos de campismo, etc. Para un accesorio de canastilla Mopar, refiérase a su distribuidor autorizado.
- No mueva su vehículo hasta que el toldo esté completamente fijado al marco del parabrisas y a la carrocería, o completamente desmontado.

Fallas al no seguir estas indicaciones puede causar daños por intrusión de agua, manchas o moho:

- Se recomienda que la parte superior esté libre de agua antes de retirar el panel. Quitar la parte superior, abrir una puerta o una ventana mientras el toldo está mojado podría permitir el paso de agua al interior del vehículo.
- El toldo debe ser colocado correctamente para asegurar el sellado. Una instalación inadecuada puede permitir el paso de agua al interior del vehículo.
- Maneje y almacene con cuidado los paneles removibles, podrían dañarse los sellos causando pasos de agua al interior del vehículo.
- El panel frontal debe colocarse correctamente para asegurar el sellado. Una instalación inadecuada puede ocasionar pasos de agua al interior.

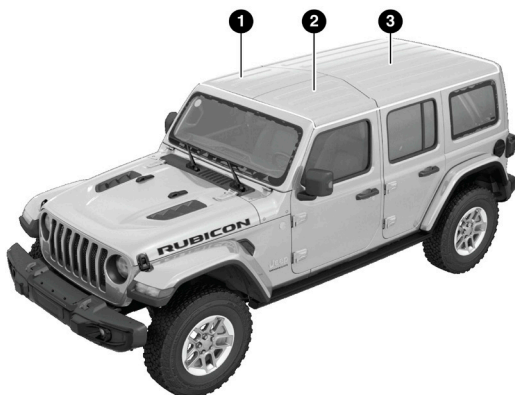

B0230000058US

**Componentes del toldo duro de la versión de cuatro puertas**

- 1 — Panel del lado derecho
- 2 — Panel del lado izquierdo

- 3 — Toldo duro



B0230000033US

**Componentes del toldo duro de la versión de dos puertas**

- 1 — Panel del lado derecho
- 2 — Panel del lado izquierdo

- 3 — Toldo duro

**NOTA:**

- Las instrucciones de plegado y levantamiento del toldo dura son aplicables para las versiones de dos y cuatro puertas del vehículo.
- Se muestran imágenes de la versión de cuatro puertas, la apariencia de los componentes de las versiones de dos puertas pueden variar.
- El panel del lado izquierdo deberá desmontarse antes de desmontar el panel del lado derecho.

**Para remover los paneles frontales del techo duro, proceda como sigue:**

1. Baje la visera contra el parabrisas.
2. Gire los 3 seguros en forma de “L” del lado del panel del lado izquierdo (uno al frente, otro atrás y otro del lado izquierdo), desbloqueando el toldo.



**Paso 2**

3. Libere el anclaje del panel del lado izquierdo ubicado en la parte superior del parabrisas.

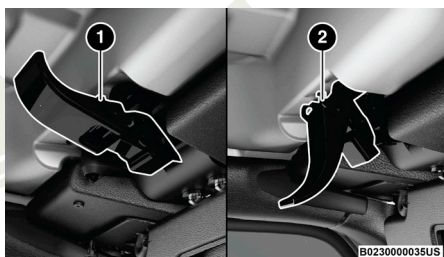

**Paso 3**

- 1 — Anclajes de los paneles de techo      2 — Posición de anclaje liberado

4. Retire el panel de techo del lado izquierdo.
5. Repita los pasos anteriores para retirar el panel de techo del lado derecho.

### **Bolsa de almacenamiento de paneles (si así está equipado)**

Los vehículos equipados con toldo rígido modular “Freedom Top” cuentan con una bolsa de almacenamiento que le permite guardar los paneles del “Freedom Top”. La bolsa de almacenamiento contiene dos compartimientos.

Extienda la bolsa de los paneles del toldo “Freedom” de manera que las argollas y los ganchos queden viendo hacia abajo. Abra el cierre de la bolsa y pliegue la aleta exterior.

**NOTA:**

- Asegúrese que los anclajes de los paneles se encuentren completamente cerrados.
  - Cerciórese que el anclaje del panel “Freedom Top” delantero esté cerrado antes de colocar el panel en bolsa “Freedom”.
1. Inserte el panel del lado izquierdo en la bolsa con los seguros y anclajes viendo hacia arriba.
  2. Despliegue el divisor de panel negro (cerciórese de que del divisor esté extendido completamente plano).
  3. Inserte el panel “Freedom” del lado derecho en la bolsa con los anclajes viendo hacia abajo.

**NOTA: Cerciórese que el anclaje delantero del panel superior “Freedom” esté cerrado antes de insertar el tablero en la bolsa.**

4. Desdoble la aleta exterior y cierre la cremallera de la bolsa “Freedom”.

**Paso 4**

5. Levante la bolsa “Freedom” en el vehículo con los ganchos y cintas viendo hacia la parte posterior del asiento trasero. Sujete los broches en la parte inferior de la bolsa a los anclajes de protección de niños, ubicados en la base del asiento trasero.
6. Envuelva la cinta superior alrededor de las cabeceras de protección traseras y enlace la cinta a través de la hebilla. Tire de la cinta para apretar firmemente la bolsa “Freedom” contra el asiento trasero.

**Instalación panel(es) delantero(s)**

1. Abra el pestillo del cabezal dentro del vehículo y las tres cerraduras en forma de L en cada panel.
2. Coloque el panel del lado derecho en el marco del parabrisas con el pasador de ubicación en el orificio de montaje del receptor delantero seguido del panel del lado izquierdo, asegurándose de que no queden salientes. Además, asegúrese de que los paneles estén alineados con el cuerpo.
3. Vuelva a instalar los paneles siguiendo los mismos pasos para la extracción en orden inverso.

**NOTA: Para evitar la filtración de agua, los sellos de los paneles deben estar limpios de cualquier suciedad o polvo antes de reinstalarlos.**

## Desmontaje del toldo rígido trasero

1. Remueva ambos paneles frontales. (Consulte la sección “Retiro los paneles frontales” para más información).
2. Abra ambas puertas.
3. Utilizando la cabeza de desarmador Torx #50 y trinquete (matraca) proporcionados, retire los 2 tornillos Torx que aseguran el toldo duro al pilar “B” (Cerca de la parte superior de las puertas delanteras).



Paso 3

4. Remueva los 6 tornillos Torx que aseguran el toldo rígido del vehículo (a lo largo del interior de la carrocería — tres tornillos de cada lado ) usando un destornillador Torx #50.

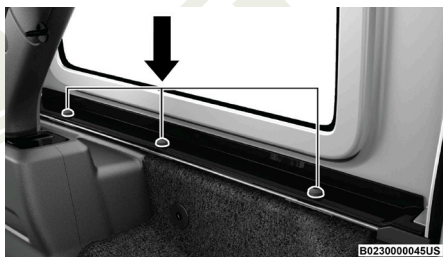

Paso 4

5. Abra completamente la compuerta trasera por completo para asegurar el espacio para que la ventana trasera pueda abrirse. Levante el cristal trasero.

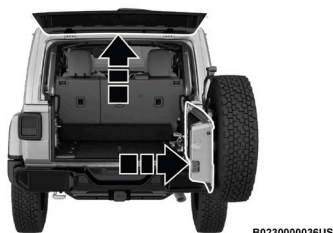

Paso 5

6. Localice el arnés eléctrico y la manguera del lavador trasero en la esquina interna inferior izquierda del vehículo.





B0230000037US

**Paso 6**

7. Libere la pestaña de bloqueo presionándola hacia abajo.

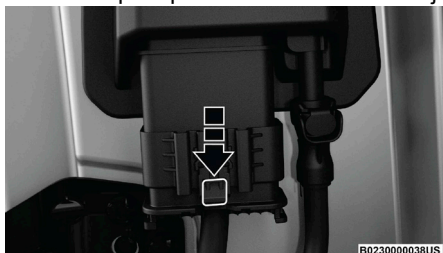

B0230000038US

**Paso 7**

8. Para quitar el arnés de cableado presione la pestaña y mientras tira del arnés hacia abajo para desconectarlo.

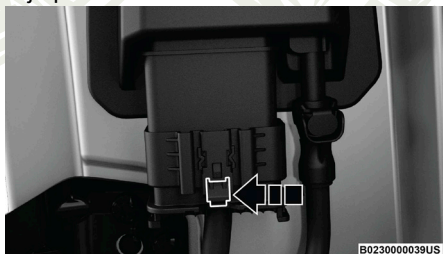

B0230000039US

**Paso 8**

B0230000095US

**Paso 8**

9. Para quitar la manguera, apriete el botón de liberación en el conector de la manguera y jale hacia abajo.

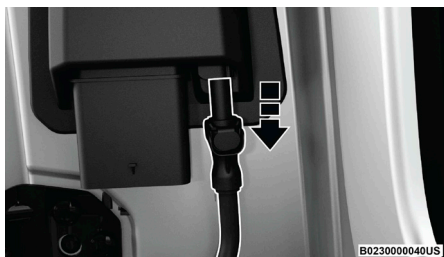
**Paso 9**

10. Guarde el arnés de cables y la manguera de lavado en el compartimiento debajo de la moldura. Para acceder al almacenamiento compartimiento, levante la cubierta decorativa como se muestra.

**Paso 10**

11. Asegure el arnés de cables dentro del compartimiento conectándolo al receptáculo y volviendo a conectar la pestaña de bloqueo.

**Paso 11****Paso 11**

12. Asegure la manguera de la lavadora encajándola junto a el receptáculo, luego vuelva a colocar el compartimiento cubrir.  
13. Baje la ventana trasera y cierre la compuerta.

14. Retire el techo rígido del vehículo. Colocar el capote duro sobre una superficie blanda para evitar daños.

### ¡PRECAUCIÓN!

Para remover el toldo "Freedom Top" requiere cuatro adultos localizados en cada esquina. Fallar en esta precaución puede dañar el toldo "Freedom Top".

## Instalación del toldo rígido trasero

Si los marcos de la puerta están instalados al utilizar el toldo suave, éstos deberán quitarse antes de instalar el toldo duro. Consulte la sección "Marco de la puerta" en este capítulo para los procedimientos de instalación.

El toldo duro debe ser colocado correctamente para asegurar el óptimo sellado, también asegúrese de colocarlo a ras con respecto a la carrocería y que la separación entre la ventana levadiza y el toldo duro sea uniforme. Instale el toldo duro siguiendo los mismos pasos que se usaron para quitarlo, pero en sentido inverso.

### NOTA:

- Inspeccione los sellos del toldo duro en busca de daños y reemplácelos en caso de ser necesario.
- Los tornillos Torx que fijan el toldo duro al vehículo deben ser apretados utilizando la herramienta Torx #50 y trinquete proporcionados,
  - Toldo duro a pilar B: 13.5 N.m +/- 2.7 N.m (119 in lb +/- 23 in lb).
  - Toldo duro a riel J: 17.5 N.m +/- 3.5 N.m (154 in lb +/- 30 in lb).

## Toldo de lona SUNRIDER® para el toldo rígido (si así está equipado)

### ¡ADVERTENCIA!

- No abra o cierre el toldo Sunrider® mientras esta conduciendo. Maniobrar el toldo mientras conduce puede ser causa de que el conductor pierda el control del vehículo. No atender esta advertencia puede resultar en heridas serias o muerte.

El toldo de lona Sunrider® puede ser usado en lugar de los paneles "Freedom" para el toldo rígido, para una rápida y fácil apertura del área superior para los asientos del conductor y el pasajero delantero.

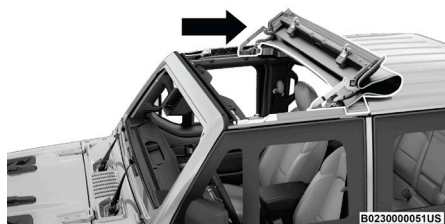

Toldo de lona suave Sunrider® para el toldo rígido

Para instalar el toldo de lona suave Sunrider®, proceda con los siguientes pasos:

1. Remueva ambos paneles frontales "Freedom Top".
2. Con la ayuda de una segunda persona, coloca el toldo Sunrider® sobre la parte superior del vehículo asegurándose de alinear los orificios en el frente y atrás de los rieles laterales.



**Baje el toldo Sunrider® al vehículo.**

3. Gire el soporte del marco delantero alrededor del costado del riel e inserte el perno de fijación delantero del riel (perno proporcionado sin espaciador) desde abajo. Apriete con la herramienta Torx #40 hasta que quede ajustado.



**Fije el perno desde el riel de la puerta frontal**

4. Inserte en la parte trasera del riel el perno de fijación trasero (perno provisto con espaciador) desde abajo. Apriete con la herramienta Torx #40 hasta que quede ajustado.



**Fije el perno trasero del riel**

5. Repita los pasos 3 y 4 en el otro lado del vehículo.

**NOTA:** La especificación recomendada del torque para los pernos de fijación frontal y trasero del riel son 12 N m (8.8 lb-ft).

- Fije la abrazadera trasera a la parte trasera del toldo Sunrider® usando los dos pernos de fijación proporcionados para las abrazaderas. Apriete con la herramienta Torx #40 hasta que esté ajustado.



Localización de la abrazadera trasera

**NOTA:** La recomendación de la especificación del torque para los pernos de fijación de la abrazadera trasera son 5 N m (3.7 lb-ft).

- Desde el interior del vehículo, levante y jale el toldo Sunrider® hacia adelante usando el mango integrado en la cabecera delantera del toldo, guíe manualmente el toldo hasta la posición de cierre.



Empuje el toldo Sunrider® hacia adelante

- Desde el interior del vehículo tire del mango de la cabecera hacia abajo para encajar el gancho en su receptor. Vuelva a subir el mango mientras aplasta el gancho bloqueando el cerrojo en su lugar. Repita la operación en el otro lado.



Encaje ambos cerrojos de la cabecera.

## Para abrir el toldo Sunrider®

Para abrir el toldo Sunrider®, proceda con los siguientes pasos:

1. Doble ambos visores de sol hacia adelante contra el parabrisas.
2. Libere los cerrojos de la cabecera desde la barra transversal tirando del mango hacia abajo. Asegúrese de que el gancho esta desenganchado de su receptor.

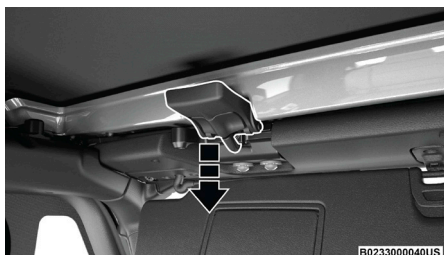

Libere ambos cerrojos de la cabecera

3. Desde el frente del toldo Sunrider®, levante y empuje el toldo hacia atrás de la posición del toldo Sunrider®.



Posición del toldo Sunrider®

4. Asegure la parte superior con los dos cierres de velcro provistos con el kit Sunrider®, y pliéguela alrededor de los rieles laterales a cada lado del toldo Sunrider® para mantenerlo en su lugar.

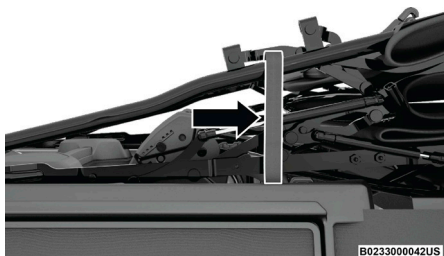

Colocación de los velcros provistos en el kit del toldo Sunrider®

**Toldo eléctrico deslizante (si así está equipado)**

**¡PRECAUCIÓN!**

No se recomienda quitar el parabrisas si su vehículo está equipado con un toldo deslizante eléctricamente. Puede ocasionar un daño en el toldo así como en el sello del toldo.

Si su vehículo está equipado con toldo deslizante eléctricamente, el interruptor de control puede encontrarse en el panel interior delantero, en el costado derecho de la visera del conductor.



Interruptor de control del toldo deslizante

- 1 — Interruptor de apertura  
2 — Interruptor de cierre

**NOTA:**

- El toldo deslizante no se puede retirar. Si así lo de sea, las ventanas traseras laterales pueden ser retiradas y almacenadas en las bolsas proporcionadas. Consulte “Retiro de ventanas laterales traseras” para más información.
- El toldo deslizante eléctricamente no se abrirá a temperaturas por debajo de los  $-20^{\circ}\text{C}$  ( $-4^{\circ}\text{F}$ ). Sin embargo, si se le abre a una temperatura mayor, puede cerrarse a temperaturas de hasta  $-40^{\circ}\text{C}$  ( $-40^{\circ}\text{F}$ ).
- El toldo deslizante no operará a velocidades mayores a 96 km/h (60 mph).

**NOTA:** Una ligera pausa en el audio puede ser escuchada cuando se abra o se cierre el toldo deslizante eléctricamente como resultado del sistema Uconnect cambiando entre los modos de toldo abierto y toldo cerrado.

**¡ADVERTENCIA!**

- Nunca deje niños sin supervisión en un vehículo, y tampoco deje las llaves cerca o en el vehículo. No deje el interruptor de ignición de un vehículo con el sistema Keyless Enter-N-Go en la posición “ACC” u “ON/RUN”. Los ocupantes, especialmente los niños sin supervisión, podrían quedar atrapados con el toldo solar eléctrico mientras hacen funcionar el interruptor del toldo solar eléctrico. Este tipo de accidente puede ocasionar lesiones graves o la muerte.

**¡ADVERTENCIA!**

- Nunca deje niños sin supervisión en un vehículo, y tampoco deje las llaves cerca o en el vehículo. No deje el interruptor de ignición de un vehículo con el sistema Keyless Enter-N-Go en la posición “ACC” u “ON/RUN”. Los ocupantes, especialmente los niños sin supervisión, podrían quedar atrapados con el toldo solar eléctrico mientras hacen funcionar el interruptor del toldo solar eléctrico. Este tipo de accidente puede ocasionar lesiones graves o la muerte.
- En un accidente, hay mayor riesgo de salirse de un vehículo con el toldo solar abierto. También podría sufrir lesiones graves o morir. Siempre abroche correctamente el cinturón de seguridad y asegúrese de que todos los pasajeros también estén bien asegurados.
- No permita que los niños pequeños operen el toldo solar. Nunca permita que sus dedos, cualquier otra parte del cuerpo o cualquier otro objeto salgan a través de la abertura del toldo solar. Se podría producir lesiones.

**Apertura y cierre del toldo deslizable*****Modo exprés apertura/cierre***

Presione y suelte el interruptor de apertura del toldo deslizable en menos de un segundo y suéltelo. El toldo deslizable se abrirá automáticamente a la posición de apertura.

Presione y suelte el interruptor de cierre del toldo deslizable en menos de un segundo y suéltelo. El toldo deslizable se cerrará automáticamente a la posición de cierre.

Durante la operación de la apertura/cierre exprés, cualquier movimiento en el interruptor, detendrá el toldo deslizable eléctricamente.

***Modo manual apertura/cierre***

Para abrir el toldo deslizable manualmente, presione y mantenga presionado el interruptor de apertura. El toldo deslizable se detendrá automáticamente en la posición de apertura.

Para cerrar el toldo deslizable manualmente, presione y mantenga presionado el interruptor de cierre. El toldo deslizable se detendrá automáticamente en la posición de cierre.

Si se suelta el interruptor de cierre en el proceso de apertura/cierre manual, este detendrá su movimiento. El toldo deslizable se mantendrá en la posición de apertura parcial hasta que vuelva a presionar y mantener presionado el interruptor.

**Protección contra obstrucción**

Esta característica detectará cualquier obstrucción en la apertura del toldo solar durante la operación del cerrado exprés. Si una obstrucción es detectada en la trayectoria del toldo solar, éste se retraerá automáticamente. Remueva la obstrucción si esto ocurre. Después, presione y libere el interruptor hacia el frente para cerrar de forma exprés.



## ¡ADVERTENCIA!

No hay protección contra obstrucciones cuando el toldo deslizante eléctricamente está casi cerrado. Para evitar lesiones personales, asegúrese de alejar sus brazos, manos, dedos y cualquier objeto en general de la trayectoria del toldo deslizante antes de cerrarlo.

### NOTA:

- El toldo deslizante eléctricamente puede invertir el movimiento si se cierra durante un viento muy fuerte en contra. Si esto ocurre, presione el interruptor de nuevo para cerrar el toldo completamente.
- Si hay tres intentos consecutivos de cerrado con retracciones de la protección contra obstrucción, la protección se desactivará y el toldo deslizante eléctricamente deberá cerrarse en modo manual.

### Mantenimiento del toldo deslizante eléctricamente

Use únicamente un limpiador no abrasivo y un trapo suave para limpiar el panel de vidrio de cuarto.

Consulte “Carrocería” en “Servicio y Mantenimiento” para más información. Esta sección contiene información importante acerca de la limpieza y cuidado de su vehículo.

### Operación con el interruptor de ignición apagado

Los interruptores del toldo deslizante eléctricamente pueden permanecer activos hasta por aproximadamente 10 minutos después de colocar el interruptor de ignición en la posición de apagado. La apertura de cualquiera de las puertas delanteras cancelará esta característica.

**NOTA:** Esta característica es programable utilizando el sistema Uconnect. Consulte “Ajustes Uconnect” en el capítulo “Multimedia” para más información.

### Procedimiento de reaprendizaje

Para vehículos equipados con toldo deslizante eléctricamente, hay un procedimiento de reaprendizaje que le permite calibrar el toldo cuando la función “Automática” deje de trabajar. Para reiniciar el toldo solar, siga estos pasos:

1. Coloque la ignición en la posición en marcha (RUN) y encienda el vehículo.

**NOTA:** El motor del vehículo debe estar encendido para realizar el procedimiento de reaprendizaje.

2. Asegúrese de que el toldo deslizante esté completamente cerrado.
3. Presione y mantenga presionado el interruptor de cierre por 10 segundos. Esto colocará al toldo deslizante en modo de calibración.
4. Continúe presionando el interruptor de cierre mientras el toldo deslizante va a la posición de apertura completa y de regreso a la posición de cierre completo.
5. Una vez que el toldo deslizante se ha detenido en la posición de cierre

completo, libere el interruptor de cierre. El toldo deslizante eléctricamente se encuentra restablecido y listo para usarse.

**NOTA:** Si el interruptor de cerrado es liberado en cualquier momento durante el ciclo de reaprendizaje, el procedimiento deberá de volver a hacerse desde el principio.

### Retiro de ventanas traseras laterales (cuartos traseros)

En vehículos equipados con toldo deslizante eléctricamente, las ventanas traseras laterales pueden ser retiradas. Para retirar estas ventanas, siga el procedimiento a continuación:

1. Abra la compuerta trasera, y levante la ventana trasera.
2. Abra las puertas más cercanas a las ventanas traseras laterales.
3. Localice los anclajes de las ventanas traseras laterales (dos en cada ventana) en la parte interior de las ventanas.
4. Gire el anclaje del lado izquierdo en el sentido de las manecillas del reloj.
5. Gire el anclaje del lado derecho en el sentido contrario al de las manecillas del reloj.

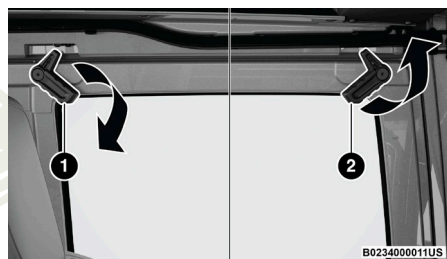

Paso 5

- 1 — Gire el anclaje izquierdo en el sentido de las manecillas del reloj      2 — Gire el anclaje derecho en el sentido contrario al de las manecillas del reloj

6. Desde el exterior del vehículo, levante cada ventana hacia arriba y fuera del vehículo.

**NOTA:** No tire hacia abajo o aplique cualquier tipo de carga a las ventanas después de liberar los anclajes. Podría provocarle daños a las guías que mantienen a las ventanas en su lugar.



Paso 6



Paso 6

- Almacene las ventanas traseras laterales en la bolsa de almacenamiento proporcionada y manténgalas en un lugar seguro, o asegúrelas correctamente detrás del asiento trasero.

### Bolsa de almacenamiento de las ventanas laterales

Para usar las bolsas de almacenamiento para las ventanas laterales trasera, siga el procedimiento:

- Con la bolsa completamente abierta y el divisor de tela levantado, coloque la primera ventana con los cerrojos mirando hacia el exterior dentro de la esponja. Doble el divisor sobre la ventana una vez puesta adentro.

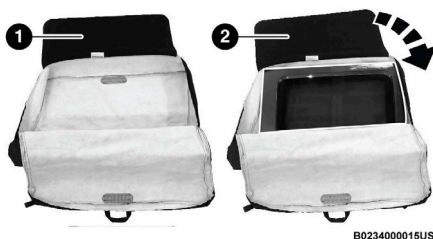

Paso 1

- Bolsa abierta con el divisor levantado
- Doblar el divisor sobre la ventana (Cerrojos viendo hacia el exterior)

- Coloque la segunda ventana dentro de la esponja con los cerrojos viendo hacia el exterior. Cierre completamente la bolsa.

**NOTA:** Una vez ambas ventanas estén dentro de la bolsa, la parte posterior de cada ventana estará una con otra con todos los cerrojos fuera de la bolsa.

**Paso 2**

- 1 — Segunda ventana colocada sobre el divisor.  
2 — Bolsa completamente cerrada.

3. Guardar la bolsa en un lugar seguro, o en el área de carga de su vehículo asegurando la bolsa. Esto se hace sujetando las correas en la parte superior de la bolsa con la parte posterior de las cabeceras, así como sujetando los broches en la parte baja de la bolsa con los ganchos de carga en el piso.

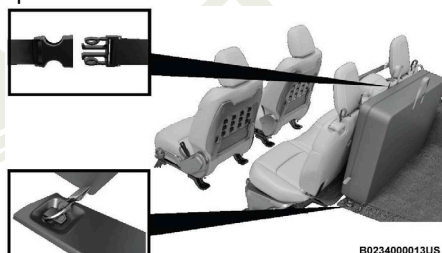
**Paso 3****¡ADVERTENCIA!**

- En una colisión, las ventanas traseras no aseguradas pueden ser causa de lesiones. Ellas podrían salir volando alrededor al tener una parada súbita o pasar por terreno rudo y impactar a alguien en el vehículo. No almacene las ventanas traseras sin haberlas asegurado como ha sido descrito aquí.

**MARCO DE LA PUERTA****¡ADVERTENCIA!**

No conduzca su vehículo en vías públicas sin el marco de las puertas ya que se pierde la protección que pueden darle estos elementos estructurales. Este procedimiento se proporciona sólo para el uso durante operaciones fuera de carretera.

**¡PRECAUCIÓN!**

No seguir estas indicaciones puede causar daños por intrusión de agua, manchas o moho:

- Abrir una puerta o una ventana mientras el toldo está mojado podría permitir el paso de agua al interior del vehículo.
- Maneje y almacene con cuidado los paneles removibles, podrían dañarse los sellos causando pasos de agua al interior del vehículo.
- El panel frontal debe colocarse correctamente para asegurar el sellado. Una instalación inadecuada puede ocasionar pasos de agua al interior.

## Desmontado del marco de la puerta

**NOTA:** En modelos de 4 puertas, los marcos de las puertas traseras deben retirarse primero, posteriormente los delanteros.

1. Utilizando la cabeza de desarmador Torx #40 y trinquete (matraca) proporcionados, suelte los tornillos Torx ubicados en la parte baja de cada marco de puerta (dos por puerta).

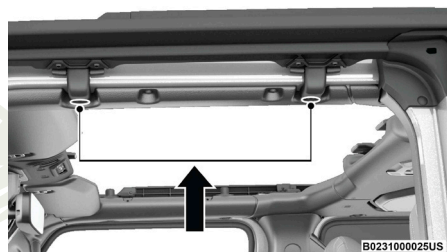

Ubicación de los tornillos del marco de la puerta

2. Una vez que se encuentren sueltos por completo, retire los tornillos tirando de ellos hacia abajo.

**NOTA:** Los tornillos no caerán por sí solos cuando se encuentren sueltos, debido a que son sostenidos por un mecanismo interno.

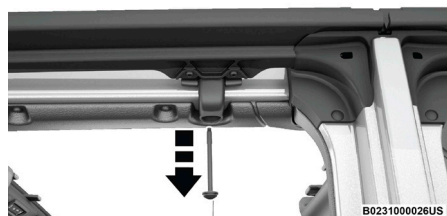

Retire los tornillos de la parte inferior del marco

3. Levante el marco hacia arriba, retirándolo del vehículo.



Removiendo el marco hacia arriba

- Guarde los tornillos en una ubicación segura.
- Repita el procedimiento en los marcos de puerta delanteros (Modelos de 4 puertas).

### ¡ADVERTENCIA!

- No conduzca su vehículo sobre el pavimento o en vías públicas sin el marco de la puerta o el parabrisas plegado ya que se pierde la protección que pueden darle estos elementos estructurales. Estos dos procedimientos se proporcionan sólo para el uso durante operaciones fuera de carretera.

### ¡ADVERTENCIA!

- No conduzca el vehículo en vías públicas sin las puertas, porque perderá la protección que le ofrece el vehículo. Este procedimiento, sólo es para uso en caminos fuera de carretera.

## Instalación del marco de la puerta (modelos de 4 puertas, si así está equipado)

- Instale el riel de la puerta delantera primero.
- Cuidadosamente coloque el riel de la puerta delantera con el sello de goma en la parte superior del parabrisas, y alinee los barrenos para los tornillos Torx (dos en cada puerta).
- Balancee el anclaje del marco de la puerta a un costado del riel, e inserte los tornillos desde la parte inferior. Apriete con la cabeza de desarmador Torx #40 hasta que quede firmemente apretado, teniendo cuidado de no apretar de mas o barrer los tornillos. Refiérase a la siguiente tabla para las especificaciones de torque recomendadas para los tornillos del riel de la puerta.

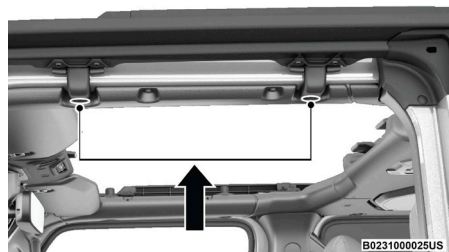

## Paso 3

Especificación de torque para tornillo Torx	Máximo	Mínimo
79.6 in-lbs (9 N·m)	87.6 in-lbs (9.9) N·m	71.7 In-lbs (8.1 N·m)

## ¡PRECAUCIÓN!

No apriete demasiado los tornillos. Podría barrerlos si lo hace.

4. Ajuste el alineador marco de la puerta trasera con el orificio en la parte superior de la carrocería, justo detrás de la apertura de la puerta trasera.



## Paso 4

5. Cuidadosamente coloque la parte superior del marco de la puerta en la parte trasera del riel de la puerta frontal, asegurándose que los sellos de goma se mantengan planos. Asegúrese que los sellos sean instalados correctamente para evitar filtraciones de agua.

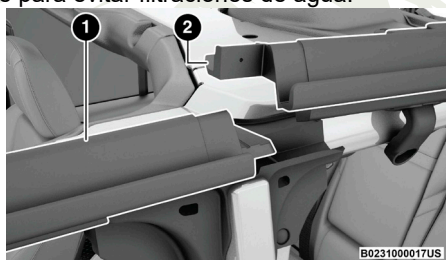

Colocación del marco sobre la puerta

1 — Riel de puerta delantera

2 — Marco de la puerta trasera

6. Balancee el anclaje del marco de la puerta a un costado del riel, e inserte los tornillos desde la parte inferior. Apriete con la cabeza de desarmador Torx #40 hasta que quede firmemente apretado, teniendo cuidado de no apretar de mas o barrer los tornillos. Refiérase a la tabla anterior para las especificaciones de torque recomendadas para los tornillos del riel de la puerta.

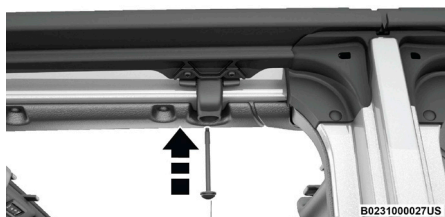

Colocación de los tornillos por debajo del marco

### Instalación del marco de la puerta (Modelos de 2 puertas, si así está equipado)

1. Cuidadosamente coloque el riel de la puerta delantera con el sello de goma en la parte superior del parabrisas, y alinee los barrenos para los tornillos Torx (dos en cada puerta).
2. Balancee el anclaje del marco de la puerta a un costado del riel, e inserte los tornillos desde la parte inferior. Apriete con la cabeza de desarmador Torx #40 hasta que quede firmemente apretado, teniendo cuidado de no apretar de mas o barrer los tornillos. Refiérase a la siguiente tabla para las especificaciones de torque recomendadas para los tornillos del riel de la puerta.

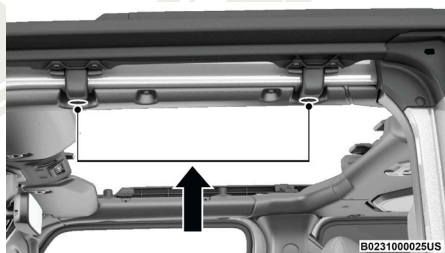

Paso 2

Especificación de torque para tornillo Torx	Máximo	Mínimo
79.6 in-lbs (9 N·m)	87.6 in-lbs (9.9) N·m	71.7 In-lbs (8.1 N·m)

#### ¡PRECAUCIÓN!

No apriete demasiado los tornillos. Podría barrerlos sí lo hace.

### ABATIENDO EL PARABRISAS

#### ¡PRECAUCIÓN!

No se recomienda quitar el parabrisas si su vehículo esta equipado con un toldo deslizable eléctricamente. Puede ocasionar un daño en el toldo así como en el sello del toldo.

El parabrisas abatible en su vehículo es un elemento estructural que puede



proporcionar cierta protección en algunos accidentes. El parabrisas también proporciona cierta protección contra el clima, las partículas del camino y contra la entrada de ramas pequeñas y otros objetos.

No conduzca su vehículo sobre pavimento con el parabrisas abajo, ya que usted pierde la protección que este elemento estructural puede proporcionarle.

Si se requiere, para ciertos usos a campo traviesa, se puede abatir el parabrisas. Sin embargo, se pierde la protección proporcionada por este elemento. Si usted abate el parabrisas, conduzca con lentitud y precaución. Se recomienda que, si conduce fuera del pavimento con el parabrisas abatido, limite la velocidad del vehículo a 16 km/h (10 MPH), de preferencia en el rango bajo de operación.

Levante el parabrisas tan pronto como haya terminado la tarea que requirió su desmontaje y antes de que vuelva a conducir sobre el pavimento. Tanto usted como su pasajero deben usar los cinturones de seguridad todo el tiempo, sobre pavimento o fuera de éste, sin importar si el parabrisas está levantado o abatido.

### ¡ADVERTENCIA!

Siga cuidadosamente estas advertencias que lo ayudarán a evitar lesiones personales.

- No conduzca su vehículo sobre pavimento con el parabrisas abatido.
- No conduzca su vehículo a menos que el parabrisas esté firmemente asegurado, ya sea colocado o abatido.
- Todo el tiempo que el parabrisas esté abatido, se debe usar protección para los ojos, como gafas.
- Asegúrese de seguir cuidadosamente las instrucciones para levantar el parabrisas. Asegúrese de que el parabrisas abatible, los limpiaparabrisas y todo el herraje asociado y los sujetadores, estén correcta y firmemente armados antes de conducir su vehículo. Si no sigue estas instrucciones, evitará que su vehículo le proporcione a usted y a sus pasajeros protección en algunos accidentes.
- Si quita las puertas, guárdelas fuera del vehículo. En caso de un accidente una puerta floja puede causar lesiones personales.

### Abatimiento del parabrisas

1. Antes complete los siguientes pasos:

- Si su vehículo esta equipado con un toldo de lona, el toldo debe estar plegado y los rieles de las puertas deben ser removidos primero para abatir el parabrisas.
- Si su vehículo esta equipado con un toldo duro, los paneles "Freedom Top" **DEBEN** ser removidos primero para abatir el parabrisas.
- Para mas información refiérase a las instrucciones de "Toldo de lona", "Marco de la puerta" y Toldo "Freedom Top".

**¡PRECAUCIÓN!**

No seguir estas indicaciones puede causar daños al sello del toldo y parabrisas.

2. Quite manualmente las cubiertas de protección que se encuentran sobre los pernos hexagonales de los limpiaparabrisas.

**Paso 2**

- 1 — Cubierta del perno hexagonal instalada
- 2 — Cubierta del perno hexagonal desinstalada

3. Utilizando el adaptador de 15mm proporcionado, retire los dos pernos hexagonales y retire los brazos del limpiaparabrisas.
4. Diríjase al interior del vehículo y baje ambas viseras.
5. Utilizando la cabeza de desarmador Torx #40 proporcionado, retire los 4 tornillos Torx ubicados al interior a lo largo de la parte superior del parabrisas.

**Paso 5**

- 1 — Tornillos Torx a los extremos
- 2 — Tornillos Torx al centro

**NOTA:** Almacene todos los tornillos de montaje en sus barrenos originales y apriételes para mantenerlos seguros.

6. Baje el parabrisas cuidadosamente hasta que haga contacto con los toques plásticos del cofre (Si así está equipado).

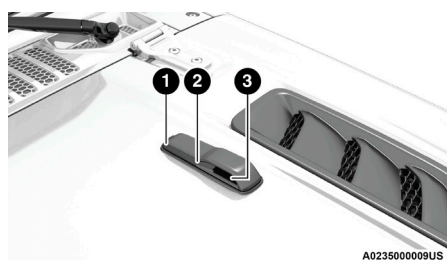

Topes plásticos

- 1 — Cubierta del lavaparabrisas                      3 — Boquilla del lavaparabrisas  
2 — Tope plástico

7. Asegure el parabrisas pasando una correa a través de los topes plásticos en cada costado del cofre y sobre el parabrisas. Apriete la correa para fijar el parabrisas en esa posición.

### ¡PRECAUCIÓN!

No apriete demasiado. Podría dañar el parabrisas.

### Cubierta protectora del sensor ACC/FCW (si así está equipado)

Su vehículo puede estar equipado con una cubierta protectora que debe utilizar cada que pliega el parabrisas para proteger el sensor ACC/FCW. Para instalar la cubierta, siga las instrucciones a continuación:

1. Asegure la parte superior de la cubierta de forma que forme una bisagra con la parte superior.
2. Oscile la cubierta hacia abajo y presione sobre ésta de forma que cubra la apertura.
3. Verifique que la cubierta se encuentre colocada correctamente.

**NOTA:** Asegúrese de retirar la cubierta antes de regresar el parabrisas a su posición. Almacene la cubierta en el área de carga.

### Instrucciones de limpieza

Durante la operación con el parabrisas plegado, se puede acumular polvo/suciedad en la cubierta y bloquear los lentes de la cámara. Utilice paños de microfibra para limpiar los lentes, módulo y cubierta interna, teniendo cuidado de no "rayar" o dañar el módulo.

### Levantamiento del parabrisas

1. Libere la correa con la que se aseguró el parabrisas en su posición abatida.
2. Levante el parabrisas.
3. Utilizando la cabeza de desarmador Torx #40, reinstale los cuatro torni-

Los Tornillos Torx ubicados a lo largo de la parte superior del parabrisas, al interior del vehículo. Asegúrelos hasta que se encuentren bien apretados, teniendo cuidado de no apretarlos de mas.

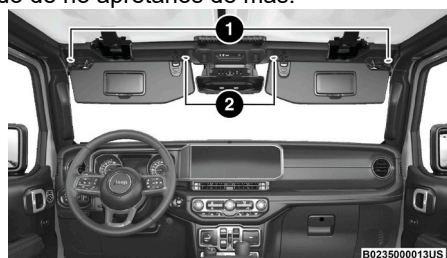

**Ubicación de los tornillos Torx al interior**

- 1 — Tornillos Torx a los extremos      2 — Tornillos Torx al centro

4. Reinstale los brazos del limpiaparabrisas y utilizando el adaptador de 15 mm. Primero alinee la punta de las hojas con la marca "T" en el cristal. Después, mientras sostiene el brazo en esa posición, reinstale los dos pernos hexagonales, y apriételes hasta que queden correctamente apretados. Tenga cuidado de no apretarlos de mas. Repita para el otro brazo.
5. Reemplace las cubiertas protectoras sobre los pernos hexagonales del brazo del limpiaparabrisas y presiónelos cuidadosamente para fijarlos en su posición.



**Paso 5**

- 1 — Cubierta del perno hexagonal instalada
- 2 — Cubierta del perno hexagonal retirada

6. Después de completar los pasos anteriores:
  - Si su vehículo esta equipado con un toldo de lona, reinstale los rieles de las puertas y levante el toldo.
  - Si su vehículo esta equipado con un toldo duro, reinstale los paneles "Freedom".

## COFRE

### Para abrir el cofre

Para abrir el cofre libere los dos seguros del cofre.



A0237000068US

Ubicación de los seguros del cofre

Levante el cofre y localice la manija en la parte media del extremo delantero del cofre. Inserte una mano en la ranura entre el cofre y la parte superior de la parrilla y empuje la manija para levantar el cofre.



A0237000069US

Ubicación de las manos en el cofre

Retire la varilla de soporte del cofre e insértela en el travesaño del radiador.



B0237000072US

Ubicación de los seguros del cofre

**NOTA:** Es posible que tenga que empujar ligeramente hacia abajo el cofre antes de empujar el seguro.

- El vehículo debe estar detenido y el selector de cambios debe estar en modo PARK.
- Puede que tenga que empujar ligeramente hacia abajo el cofre antes de empujar el pestillo de seguridad.
- Use las dos manos para levantar el cofre.

- Antes de levantar el cofre, compruebe que los brazos del limpiaparabrisas no están en movimiento y en la posición elevada.
- Para modelos PHEV: El vehículo continuará cargando la batería de alto voltaje con el cofre cerrado. En caso de que se abra, la carga se detendrá.
- Para modelos PHEV: El modo de conducción eléctrica no estará disponible mientras el cofre esté abierto. Un mensaje aparecerá en la pantalla del tablero de instrumentos para alertar al conductor.

### Para cerrar el cofre

Para cerrar el cofre, desmonte la varilla de soporte del cofre y colóquela en el broche retenedor. Baje lentamente el cofre y luego déjelo caer los últimos centímetros. Asegure ambos seguros del cofre.

#### ¡ADVERTENCIA!

Asegúrese que esté bien cerrado el cofre antes de conducir el vehículo. Si el cofre no está completamente asegurado, podría levantarse cuando el vehículo esté en movimiento y bloquearle la visión hacia adelante. Antes de conducir, asegúrese de que todos los seguros del cofre estén completamente puestos.

#### ¡PRECAUCIÓN!

Para evitar posibles daños, no azote el cofre para cerrarlo. Utilice una presión firme sobre el cofre en la parte delantera y central para asegurarse que ambos seguros se acoplen. No abra el cofre por completo ni lo apoye sobre el parabrisas.

## COMPUERTA TRASERA

La compuerta trasera podrá ser desbloqueada utilizando uno de los siguientes métodos:

- Llave mecánica (con bloqueo mecánico - Si así está equipado).
- Transmisor del acceso remoto sin llave (Si así está equipado).
- Interruptor de seguros eléctricos en las puertas delanteras (Si así está equipado).
- Manija equipada con sistema de entrada pasiva. (Si así está equipado).

Para abrir la compuerta, tire de la manija de la compuerta.

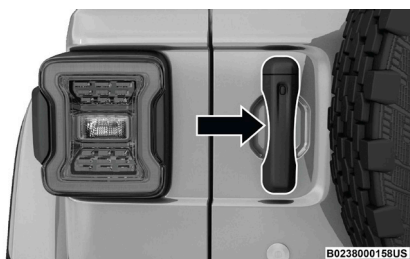

Manija de la compuerta trasera

**NOTA:** Cierre la ventana trasera antes de cerrar la compuerta (solamente en unidades con toldo duro).

### ¡ADVERTENCIA!

Manejar con la ventana trasera levadiza abierta puede permitir la entrada de los gases venenosos del escape al interior del vehículo. Usted y sus acompañantes pueden sufrir daños e incluso la muerte por respirar esos gases. Mantenga cerrada la ventana levadiza cuando esté operando su vehículo.

### ¡PRECAUCIÓN!

No presione el limpiador trasero cuando cierre la compuerta, la pluma puede resultar dañada.

**NOTA:** Las bisagras y las correas de la compuerta trasera pueden requerir una limpieza si escucha un chillido cuando abre la compuerta trasera. Para más información acerca del procedimiento de limpieza del vehículo, refiérase a “Interiores” en el capítulo de “Servicio y Mantenimiento”.

## Características del área de carga

### Ganchos y correas de amarre (Si así está equipado)

Los ganchos de amarre se encuentran en el piso de la área de carga. Se deben emplear para asegurar la carga cuando el vehículo está en movimiento.

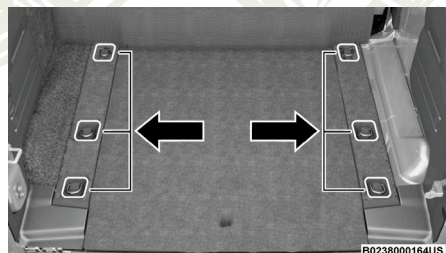

Ganchos de amarre (Modelos de cuatro puertas)

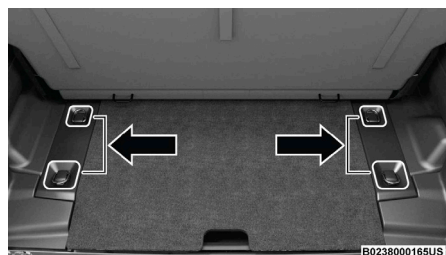

Ganchos de amarre (Modelos de dos puertas)

**¡ADVERTENCIA!**

- Los ganchos de amarre de carga no son anclas seguras para las correas de sujeción de un asiento para niños. En un parado súbito o accidente, amarre o correas de amarre pueden perder sujeción y soltarse un niño podría resultar gravemente herido, use solamente las anclas provistas para sujeción de asientos de niños.
- Para proteger contra lesiones personales los pasajeros no deberán estar sentados en el área de carga trasera. El área de carga trasera esta destinada solo para propósitos de carga, no para pasajeros, quienes deben de sentarse en los asientos y usar cinturones de seguridad.

El peso y posición de la carga y los pasajeros puede cambiar el centro de gravedad de y manejo del vehículo. Para evitar perdida de control que resulte en lesiones personales, siga estas pautas:

- No lleve cargas que excedan los límites de carga descritos en la etiqueta fijada en la puerta izquierda o en el pilar central de la puerta izquierda.
- Siempre coloque la carga en el suelo del área de carga. Colocando los objetos pesados tan bajo y adelante como sea posible.
- Coloque la mayor cantidad posible de la carga delante del eje trasero. Demasiado peso o una mala distribución del peso detrás del eje trasero puede causar que el vehículo oscile o se balancee.
- No aplique equipaje o carga mayor por encima del respaldo de los asientos traseros. Esto puede dificultar la visibilidad o convertirse en un peligroso proyectil en una parada súbita o accidente.

## CANASTILLA DE EQUIPAJE DEL TECHO (SI ASÍ ESTÁ EQUIPADO)

**NOTA:** Los adaptadores de canastilla de equipaje son **SÓLO** para modelos con todo duro.

La carga no debe exceder de 45 kg (100 lbs) incluyendo el peso de las barras laterales y debe ir distribuida de manera uniforme sobre éstas.

Siempre debe de utilizar las barras laterales al colocar carga en la canastilla de equipaje del techo.

**NOTA:** Si no está equipado con barras transversales, solicítelas a su distribuidor autorizado e instale barras transversales **MOPAR®** diseñadas específicamente para este tipo de canastilla del techo.

La canastilla del techo no aumenta la capacidad total de transporte de carga del vehículo. Asegúrese que la carga total interna más la carga de la canastilla del techo no rebase la capacidad de carga máxima del vehículo.



**¡ADVERTENCIA!**

La carga se debe sujetar firmemente antes de conducir el vehículo. Las cargas mal sujetadas pueden caerse del vehículo, particularmente a altas velocidades, ocasionando lesiones personales o daños a propiedades. Siga las precauciones de la canastilla del techo cuando lleve carga en ella.

**¡PRECAUCIÓN!**

- Para evitar dañar el techo de su vehículo **NO** lleve cargas en la canastilla del techo sin las barras transversales instaladas. La carga se debe asegurar y colocar en la parte superior de las barras transversales, no directamente sobre el techo. Si es necesario colocar la carga en el techo, coloque una manta o alguna otra protección entre la carga y la superficie del techo.
- Las cargas muy largas que se extienden sobre el parabrisas, como tabloncillos de madera o tablas de "surf" o las cargas con un área frontal grande, se deben asegurar tanto al frente como a la parte trasera del vehículo.
- Coloque una sábana u otro tipo de protección entre la superficie del toldo y la carga.
- Viaje a velocidades moderadas y al dar vuelta con precaución cuando lleve pesadas o por largos periodos de tiempo en la canastilla del techo. El viento o el tráfico de camiones cercanos, pueden levantar repentinamente las cargas. Es recomendable no llevar cargar piezas largas y planas, tales como paneles de madera o tablas de surf ya que puede ocasionar daños a la carga o a su vehículo.
- La carga se debe sujetar firmemente antes de conducir el vehículo. Las cargas mal sujetadas pueden caerse del vehículo, particularmente a altas velocidades, ocasionando lesiones personales o daños a propiedades. Siga las precauciones de la canastilla del techo cuando lleve carga en ella.
- La carga siempre debe asegurarse a las barras transversales de la canastilla, con lazos de amarre como puntos de sujeción adicionales si es necesario. Los lazos de amarre están pensados como puntos de amarre suplementarios. No utilice mecanismos de trinquete con lazos de amarre. Compruebe las correas con frecuencia para que la carga permanezca bien sujeta.

# TABLERO DE INSTRUMENTOS

## CONTENIDO

■ <b>MÓDULO DE INSTRUMENTOS</b> .....	<b>186</b>
• Descripciones del módulo de instrumentos.....	186
■ <b>MÓDULO DE INSTRUMENTOS (ÚNICAMENTE PHEV, SI ASÍ ESTÁ EQUIPADO)</b> .....	<b>187</b>
• Descripción de la pantalla del módulo de instrumentos, únicamente PHEV (si así está equipado).....	188
■ <b>PANTALLA DEL MÓDULO DE INSTRUMENTOS</b> .....	<b>189</b>
• Ubicación de la pantalla del módulo de instrumentos y controles....	189
• Deténgase de forma segura, el vehículo se apagará pronto (únicamente PHEV).....	190
• Deténgase de forma segura y abandone el vehículo lo mas pronto posible (únicamente PHEV).....	191
• Restablecimiento de vida del aceite (si así está equipado).....	192
• Modo eléctrico no disponible temporalmente.....	192
• Pantalla y mensajes.....	195
• Elementos del menú de la pantalla del módulo de instrumentos.....	197
• Mensaje del Ahorrador de batería/Modo de ahorro de batería - Acciones de reducción de carga eléctrica (si así está equipado).....	204
■ <b>LUCES DE ADVERTENCIAS Y MENSAJES</b> .....	<b>206</b>
• Luces de advertencia rojas.....	206
• Luces de advertencia de color amarillo.....	211
• Luces indicadoras de color amarillo.....	215
• Luces indicadoras de color verde.....	216
• Luces indicadoras de color blanco.....	218
• Luz indicadora de color azul.....	219
• Luces indicadoras de color gris.....	219
■ <b>SISTEMA DE DIAGNÓSTICO A BORDO – OBD II</b> .....	<b>219</b>
• Seguridad cibernética del sistema de diagnóstico a bordo (OBD II).....	220
■ <b>PROGRAMAS DE MANTENIMIENTO DE INSPECCIÓN DE EMISIONES</b> .....	<b>220</b>

## MÓDULO DE INSTRUMENTOS

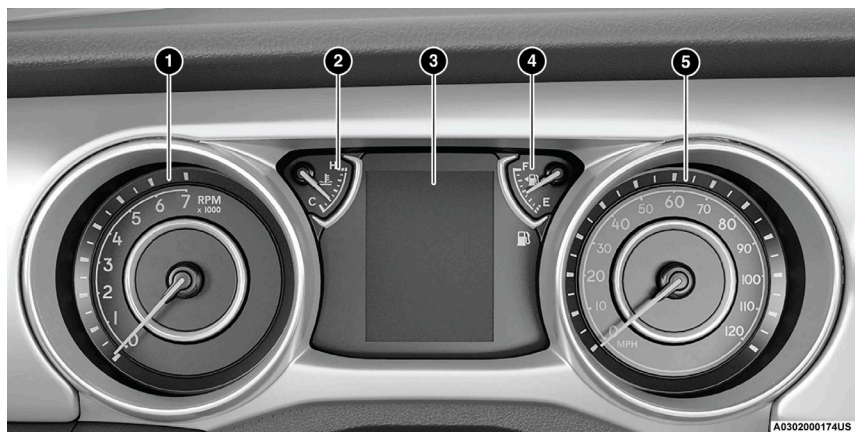

### Descripciones del módulo de instrumentos

#### Descripciones del módulo de instrumentos Base

##### 1. Tacómetro

- Indica la velocidad del motor en revoluciones por minuto (RPM x 1000).

#### ¡PRECAUCIÓN!

No opere el motor con la aguja del tacómetro en el área roja. Puede causar daño al motor.

##### 2. Indicador de temperatura

- El indicador de temperatura muestra la temperatura del refrigerante del motor. Cualquier lectura por debajo del área roja indica que el sistema de enfriamiento del motor opera correctamente.

- La aguja del indicador puede mostrar una temperatura mayor de la normal cuando el vehículo se opere en climas cálidos, cuando se suben pendientes, en tráfico pesado o cuando se arrastre un remolque. No debería sobrepasar los límites superiores del rango de funcionamiento normal.

### ¡ADVERTENCIA!

Un sistema de refrigeración del motor caliente es peligroso. Usted u otras personas podrían quemarse gravemente por vapor o líquido refrigerante hirviendo. Puede acudir a un concesionario autorizado de servicio si su vehículo se calienta.

### ¡PRECAUCIÓN!

La conducción con un sistema de refrigeración caliente puede dañar el vehículo. Si el indicador alcanza la zona roja (H), oríllese y pare el vehículo. Si está usando el aire acondicionado, apáguelo hasta que el indicador de temperatura regrese al nivel normal. Si la aguja permanece en la marca H y ustedes escucha un sonido de timbre continuo, apague el motor inmediatamente y llame a su Distribuidor Autorizado.

#### 3. Pantalla del módulo de instrumentos

- La pantalla del módulo de instrumentos está compuesta por una pantalla interactiva con el conductor. Consulte la sección “Pantalla del módulo de instrumentos” en este capítulo para más información.

#### 4. Indicador del combustible

- La aguja muestra el nivel de combustible en el tanque cuando el interruptor de ignición está en la posición de ON/RUN (encendido).
-  El símbolo de la bomba de combustible indica de qué lado se encuentra la compuerta del tanque de gasolina.

#### 5. Velocímetro

- Indica la velocidad del vehículo.

## MÓDULO DE INSTRUMENTOS (ÚNICAMENTE PHEV, SI ASÍ ESTÁ EQUIPADO)



B0301000299US

## Descripción de la pantalla del módulo de instrumentos, únicamente PHEV (si así está equipado)

### Descripciones del módulo de instrumentos base

#### 1. Tacómetro

- Indica la velocidad del motor en revoluciones por minuto (RPM x 1000).

### ¡PRECAUCIÓN!

No opere el motor con la aguja del tacómetro en el área roja. Puede causar daño al motor.

#### 2. Temperatura del refrigerante del motor.

- Este medidor muestra la temperatura del refrigerante del motor. Es probable que la aguja del indicador se muestre temperaturas más altas al conducir en climas cálidos, subir montañas, en tráfico pesado de parada y marcha. Si la luz roja de advertencia se enciende mientras conduce, detenga el vehículo en una zona segura y gire el interruptor del motor a apagado. NO opere el vehículo hasta que la causa sea corregida.

### ¡ADVERTENCIA!

Un sistema de refrigeración del motor caliente es peligroso. Usted u otras personas podrían quemarse gravemente por vapor o líquido refrigerante hirviendo. Puede acudir a un concesionario autorizado de servicio si su vehículo se calienta.

### ¡PRECAUCIÓN!

La conducción con un sistema de refrigeración caliente puede dañar el vehículo. Si el indicador alcanza la zona roja (H), oríllese y pare el vehículo. Si está usando el aire acondicionado, apáguelo hasta que el indicador de temperatura regrese al nivel normal. Si la aguja permanece en la marca H y ustedes escuchan un sonido de timbre continuo, apague el motor inmediatamente y llame a su Distribuidor Autorizado.

#### 3. Pantalla del módulo de instrumentos

- La pantalla del cuadro de instrumentos cuenta con un controlador visualización interactiva. Cuando las condiciones apropiadas existen, esta pantalla muestra mensajes. Consulte la sección "Pantalla del módulo de instrumentos" en este capítulo, para más información.

#### 4. Indicador de combustible

- La aguja muestra el nivel de combustible en el tanque cuando la ignición está en la posición ON/RUN.
-  El símbolo de la bomba de combustible señala en qué lado del vehículo se encuentra la compuerta del combustible.

#### 5. Medidor de Carga/Energía

- Este medidor representa la fuente de energía utilizada para acelerar el vehículo. El anillo verde exterior representa la salida de Alto voltaje de la batería (HV) durante la aceleración, y la energía de entrada durante la regeneración. El anillo amarillo interior representa la energía de salida del motor.

## PANTALLA DEL MÓDULO DE INSTRUMENTOS

Su vehículo puede estar equipado con una pantalla en el módulo de instrumentos que proporciona información útil al conductor. Con el interruptor de ignición en la posición STOP/OFF (Apagado), abrir/cerrar una puerta activará la pantalla para la visualización del kilometraje total en el odómetro. La pantalla del módulo de instrumentos está diseñada para mostrarle información importante sobre los diversos sistemas y características del vehículo. Utilizando la pantalla interactiva con el conductor, ubicada en la pantalla del módulo de instrumentos, se puede mostrar cómo están funcionando los sistemas del vehículo y brindarle advertencias cuando no están funcionando correctamente. Los controles al volante/tablero de instrumentos le permiten navegar a través de los menús principales y secundarios. Usted puede acceder a la información específica que desee y realizar selecciones y ajustes de características.

### Ubicación de la pantalla del módulo de instrumentos y controles.

La pantalla del módulo de instrumentos está ubicada en el módulo de instrumentos.



A0302000172US

Ubicación de la pantalla del módulo de instrumentos

- 1 — Pantalla de módulo de instrumentos
- 2 — Controles de la pantalla del módulo de instrumentos

---

Este sistema permite al conductor seleccionar una variedad de información útil oprimiendo los siguientes botones en el volante.



**Botones de la pantalla del módulo de instrumentos**

- |                            |                        |
|----------------------------|------------------------|
| 1 — Botón flecha izquierda | 4 — Botón flecha abajo |
| 2 — Botón flecha arriba    | 5 — Botón OK           |
| 3 — Botón flecha derecha   |                        |

- Botón de flecha izquierda
  - Presione y suelte el botón de flecha izquierda ◀ para acceder a las pantallas de información o submenús de un elemento del menú principal.
- Botón de flecha arriba
  - Presione y suelte el botón de flecha hacia arriba ▲ para desplazarse a través de los elementos del menú principal.
- Botón de flecha derecha
  - Presione y suelte el botón de flecha hacia la derecha ▶ para acceder a las pantallas de información o submenús de un elemento del menú principal.
- Botón flecha hacia abajo
  - Presione y suelte el botón de flecha hacia abajo ▼ para desplazarse a través de los elementos del menú principal.
- Botón OK
  - Presione el botón OK para acceder/seleccionar las pantallas de información y pantallas de submenús a través de los elementos del menú principal. Presione y sostenga presionado el botón OK por 2 segundos para restablecer las funciones mostradas/seleccionadas que se pueden restablecer.

### **Deténgase de forma segura, el vehículo se apagará pronto (únicamente PHEV)**



**Mensaje de advertencia “Deténgase de forma segura el vehículo se apagará pronto”**

Esta advertencia será mostrada en la pantalla del módulo cuando el vehículo ha determinado un funcionamiento problema ocurrirá en breve, lo que hará que el vehículo sistema de propulsión para apagar. Si la luz se enciende mientras conduciendo, detenga el vehículo en un lugar seguro tan pronto como posible. Haga que el vehículo sea transportado a un centro de Distribuidor Autorizado.

- Este mensaje se mostrará de forma continua.
- No puede eliminarse con una presión del botón.
- Sonará una alerta sonora.

### Deténgase de forma segura y abandone el vehículo lo mas pronto posible (únicamente PHEV)



#### Mensaje de advertencia “Deténgase de forma segura y abandone el vehículo lo mas pronto posible”

Una advertencia aparecerá en la pantalla del módulo de instrumentos si el sistema detecta que la batería de alto voltaje se ha sobrecalentado. Esto puede resultar en un incendio del vehículo, y liberación de gases tóxicos y/o inflamables. Para reducir el riesgo de un incendio mayor, el sistema de propulsión de alto voltaje del vehículo se apagará después de treinta segundos de haberse desplegado este mensaje. En ese momento, es posible que el vehículo no acelere y usted aún puede conducir y frenar el vehículo. Detenga y estacione el vehículo en un área abierta. Haga que todos los pasajeros salgan lo antes posible y se mantengan a una distancia segura. Después de que todos los pasajeros salgan del vehículo de manera segura, llame a los servicios de emergencia de inmediato. Incluso si no ve llamas, un incendio puede comenzar en cualquier momento, así que no intente entrar nuevamente o arrancar el vehículo.

- Este mensaje se mostrará de forma continua.
- No se puede eliminarse con una presión del botón.
- Sonará una alerta sonora rápida y continua.

### ¡PRECAUCIÓN!

- Si el módulo de instrumentos le indica que cambie el aceite de motor, no reinicie el indicador de servicio sin haber cambiado el aceite. Se podrían producir daños en el motor.
- Una batería de alto voltaje sobrecalentada puede provocar daños en los sistemas eléctricos. no intente arrancar su vehículo. El vehículo debe ser remolcado a un Distribuidor Autorizado.



## Restablecimiento de vida del aceite (si así está equipado)

Su vehículo puede estar equipado con un sistema que indica cuando se requiere cambio de aceite de motor. El mensaje de "Oil Change Required" (cambio de aceite requerido) destellará en la pantalla del módulo de instrumentos durante aproximadamente 5 segundos, después de que haya sonado una alerta sonora, para indicar el siguiente intervalo de cambio de aceite programado. El sistema indicador de cambio de aceite del motor se basa en los ciclos de trabajo, lo cual significa que los intervalos de cambio de aceite del motor pueden variar dependiendo de sus hábitos de manejo.

A menos que se restablezca, este mensaje continuará apareciendo cada vez que coloque el interruptor de ignición a la posición encendido o cicle la ignición a la posición de encendido equipada con arranque pasivo Keyless Enter-N-Go™. Para apagar el mensaje temporalmente, presione y libere el botón del "OK". Para reiniciar el sistema del indicador de cambio de aceite (después de haber realizado el mantenimiento de acuerdo a su calendario) refiérase al siguiente proceso.

### Procedimiento de restablecimiento

1. Sin presionar el pedal de freno, coloque la ignición en el modo Encendido/En marcha (no encienda el motor).
2. Navegue a través del menú "Información del Vehículo" (Vehicle Info) para ir a "Vida del aceite" en la pantalla del módulo de instrumentos
3. Presione el botón OK hasta que el indicador se reinicie al 100%.

#### *Método secundario de restablecimiento*

1. Sin presionar el pedal de freno oprima el botón de ignición (arranque/paro del motor) y colóquelo en la posición de Encendido/en marcha (ON/RUN, no arranque el motor).
2. Presionar a fondo el pedal del acelerador, lentamente, tres veces dentro de un lapso de 10 segundos.
3. Sin presionar el pedal de freno, oprima el botón ENGINE START/RUN (arranque/paro del motor) del motor una vez más para regresar a la posición de apagado.

**NOTA:** Si el indicador de mensaje se ilumina cuando arranca el vehículo, el indicador de cambio de aceite no se restableció. Es necesario, repetir este procedimiento.

### Modo eléctrico no disponible temporalmente

Si el modo de conducción eléctrica no está disponible, el motivo de ello será mostrado por cinco segundos en la pantalla. Si el indicador de mal funcionamiento de motor se activa diríjase a un Distribuidor Autorizado inmediatamente.



**Modo eléctrico no disponible temporalmente**

Consulte la siguiente información para conocer las razones más comunes por las que el modo eléctrico puede no estar disponible:

***Opciones del operador que pueden anularse en modo eléctrico***

- Transmisión en modo de cambio manual: cambie a conducción para usar el modo eléctrico.
- Posición del pedal del acelerador fuertemente presionada, lo que requiere una demanda de alta potencia: más allá de los límites del tren motriz eléctrico, hará que el motor funcione, lo que permitirá que el tren motriz produzca toda su potencia combinada disponible en el modo híbrido.
- Operación sostenida a alta velocidad en modo eléctrico: usar el motor es más eficiente para altas velocidades que la conducción eléctrica.
- Selección de la caja de transferencia y el modo de manejo: el modo eSave casi siempre hace funcionar el motor. El modo híbrido, en 4WD Low, también hará funcionar el motor.
- La autonomía eléctrica está agotada: debe recargar para disfrutar del modo eléctrico, o puede continuar normalmente en híbrido.
- Cofre abierto (o falla del interruptor del cofre): esto es para evitar arranques inesperados del motor con el cofre abierto.

***Protección Térmica que puede inhibir el modo eléctrico***

- El motor, la transmisión o la banda de arranque del motor están demasiado fríos: algunos sistemas requieren calentamiento para funcionar correctamente si la temperatura exterior es inferior a 32 °F (15 °F en el modo de conducción eléctrica).
- Límites de capacidad de calefacción eléctrica de la cabina (o falla del calentador eléctrico de la cabina): a diferencia de los vehículos eléctricos a batería (BEV), el Wrangler PHEV puede calentar la cabina de manera más eficiente con el calor del motor cuando opera a una temperatura exterior inferior a 15 °F.
- La batería de alto voltaje, motores o contactos sobrecalentados: esta es una característica de protección temporal del hardware. El rendimiento del vehículo se reanudará una vez que ya no se requiera protección. Si el rendimiento del vehículo se acompaña de una luz indicadora de mal funcionamiento (MIL) , lleve el vehículo a servicio en un concesionario autorizado.

### ***Protección de Componentes que Pueden Inhibir el Modo Eléctrico***

- Bajo voltaje en la batería de alto voltaje: la operación sostenida de EV a alta velocidad, especialmente con ruedas y neumáticos de mercado secundario, puede inducir esto.
- Otras fallas del sistema de propulsión eléctrica indicadas por una MIL: lleve el vehículo a su concesionario para que lo reparen.
- Modo de renovación de aceite y combustible: consulte la siguiente sección.

### ***Modo de renovación del aceite y del combustible***

Dado que es posible operar este vehículo durante largos períodos de tiempo sin hacer funcionar el motor de gasolina, el combustible dentro del tanque de combustible del vehículo puede perder las propiedades o el aceite del motor podría reducir sus propiedades lubricantes. Para evitar daños en el motor y/o el sistema de combustible debido al combustible rancio, así como para mantener la lubricación interna del motor, este vehículo está equipado con un modo de actualización de combustible y aceite.



**Mensaje del modo de renovación del aceite y el combustible**

El vehículo automáticamente entrará en el modo de renovación del aceite y la gasolina para minimizar combustible obsoleto y garantizar la lubricación de los componentes internos del motor.

Cuando se opera en este modo, el motor a gasolina funcionará para proporcionar propulsión al vehículo (se inhibe la operación eléctrica únicamente). Se mostrará un mensaje en el grupo de instrumentos cada vez que el modo de actualización de combustible y aceite esté activo.

El vehículo saldrá automáticamente del modo de actualización de combustible y aceite cuando se cumplan las condiciones de combustible y lubricación. Si el vehículo ingresa al modo de actualización de combustible y aceite, debido a que el combustible ha estado en el tanque de combustible durante un largo período de tiempo (combustible obsoleto), el motor funcionará siempre que el vehículo esté en funcionamiento (sin funcionamiento eléctrico solamente) hasta que se alcance el nivel bajo se activa la advertencia de nivel de combustible. También es posible salir antes del modo de actualización de combustible y aceite agregando un mínimo de cuatro galones (15 litros) de combustible nuevo al tanque de combustible del vehículo.

**NOTA:** Si el vehículo ingresa en el modo renovación del aceite y del combustible para mantener la lubricación del motor, agregar combustible no funcionará para salir de este modo.

Si el vehículo entra en el modo de renovación del aceite y del combustible para mantener las propiedades de lubricación del motor, el motor puede funcionar durante un período de hasta 2,5 horas cuando está completamente caliente siempre que el vehículo esté en funcionamiento (sin funcionamiento eléctrico solamente).

Si el vehículo se apaga antes de que se cumplan las condiciones para salir del modo de actualización, el motor puede funcionar durante más tiempo en viajes posteriores. La actualización de aceite puede tardar mucho más en temperaturas bajo cero.

#### NOTA:

- Los viajes cortos frecuentes en condiciones de baja temperatura ambiente donde el motor no alcanza las temperaturas normales de funcionamiento tienen más probabilidades de activar el modo basado en lubricación.
- El modo eléctrico estará temporalmente no disponible mientras el modo de renovación del aceite y del combustible (FORM) esté activo. No intente ingresar al modo eléctrico, hasta que el ciclo del modo de renovación del aceite y del combustible sea completado.

### ¡PRECAUCIÓN!

Si el módulo de instrumentos le indica que cambie el aceite de motor, no restablezca el indicador de servicio sin haber cambiado el aceite. Puede resultar en daño al motor.

## Pantalla y mensajes

La pantalla del módulo de instrumentos está ubicada en la parte central parte del tablero y se compone de varias secciones:

- Pantalla principal: el anillo interior de la pantalla se iluminará en negro en condiciones normales, amarillo para advertencias no críticas y rojo para advertencias críticas.
- Puntos de submenú: siempre que haya submenús disponible, la posición dentro de los submenús es se muestra aquí:
- Indicadores reconfigurables/Información
- Estado del selector de velocidades (PRND)
- Pantalla interactiva del conductor (brújula, temperatura, rango a Vacío, Viaje A, Viaje B, Economía promedio de combustible, Actual Economía de combustible y tiempo).
- Estado de tracción en las cuatro ruedas (4WD, si está equipado).

La pantalla del módulo de instrumentos normalmente mostrará el menú principal o las pantallas de una característica seleccionada del menú principal.

El área de visualización principal también muestra ventanas emergentes y mensajes de advertencia o información. Estos mensajes emergentes se dividen en varias categorías:

- Mensajes almacenado de cinco segundos

Cuando se dan las condiciones apropiadas, este tipo de mensaje toma el control del área de visualización principal por cinco segundos y luego vuelve

a la pantalla anterior. La mayoría de los mensajes de este tipo son almacenado (siempre que la condición que lo activó permanezca activa) y se puede revisar desde los elementos del menú principal en la sección "Mensajes". Ejemplos de este mensaje tipo de mensajes "Lámpara direccional delantera derecha apagada" y "Baja presión de neumáticos".

- Mensajes no almacenados

Este tipo de mensaje se muestra indefinidamente o hasta que se borra la condición que lo activó. Ejemplos de este tipo de mensaje son "señal activa"(si una direccional se dejó encendida) y "Luces encendidas" (si el conductor abandona el vehículo con las luces encendidas).

- Mensajes almacenados hasta el arranque

Estos mensajes se refieren principalmente al control remoto. Este tipo de mensaje se muestra hasta que el encendido se desplaza al estado RUN. Ejemplos de esto tipo de mensaje son "Inicio remoto cancelado - Puerta Entreabierto" y "Presione el pedal del freno y el botón para Comenzar".

- Mensajes no almacenados por cinco segundos

Cuando se dan las condiciones apropiadas, este tipo de mensaje toma el control del área de visualización principal por cinco segundos y luego vuelve a la pantalla previa. Un ejemplo de este tipo de mensaje es "Luces altas encendidas automáticas".

Los mensajes incluyen lo siguiente, pero no se limitan a:

**NOTA: Ciertos mensajes podrían requerir de atención de un Distribuidor Autorizado**

Cinturones de seguridad delanteros desabrochados	Cambio de aceite requerido	Anulación del ACC
Cinturón de seguridad del conductor desabrochado	Bajo combustible	Control de crucero establecido en XXX mph o km/h
Cinturón de seguridad del pasajero desabrochado	Servicio al Sistema de frenos antibloqueo	Cambiador al selector de cambios
Control de tracción desactivado	Servicio al Control electrónico del acelerador	Pantalla de presión de llantas con llanta(s) baja(s)
Líquido de limpiaparabrisas bajo	Servicio a la Dirección asistida	Servicio al Sistema de presión de llantas
Presión de aceite baja	Velocidad de crucero apagada	Freno de estacionamiento aplicado
Nivel de aceite de motor bajo (si está equipado)	Velocidad de crucero lista	Líquido de frenos, bajo
Temperatura de motor caliente	Luces encendidas	Direccional derecha delantera activada
Luz direccional trasera derecha apagada	Luz direccional delantera izquierda apagada	Luz direccional trasera izquierda apagada
Encendido o accesorios encendidos	Vehículo no estacionado	Botón de arranque remoto activo

Arranque remoto cancelado, combustible bajo	Arranque remoto cancelado, cofre abierto	Arranque remoto cancelado Cajuela abierta
Arranque remoto cancelado puerta abierta	Arranque remoto cancelado tiempo expirado	Arranque remoto deshabilitado. Iniciar para restablece
Servicio al sistema de bolsa de aire	Servicio a la luz de advertencia de bolsa de aire	Puerta abierta
Puertas abiertas	Cofre abierto	Velocidad del vehículo demasiado alta para cambiar a D
Cajuela abierta	Cambio no permitido	Velocidad del vehículo demasiado alta para cambiar a R
Velocidad del vehículo demasiado alta para cambiar a P	Servicio a la transmisión	

### Elementos del menú de la pantalla del módulo de instrumentos

La pantalla del módulo de instrumentos puede utilizarse para visualizar los siguientes elementos del menú principal:

**NOTA: Los elementos del menú pueden variar de acuerdo a las características de su vehículo.**

Velocímetro	Asistencia al conductor (Si así está equipado)	Apagado/Encendido
Información del vehículo	Economía del combustible	Audio
Off road	Información de viaje	Mensajes
Configuración de pantalla	Estado de llamadas telefónicas (si así está equipado)	

**NOTA: Los elementos del menú del módulo de instrumentos se muestran en la parte central del módulo de instrumentos. El menú de elementos puede variar dependiendo de las características de su vehículo.**

#### Velocímetro

Presione y libere los botones con las flechas  $\Delta$  "UP" (arriba) o  $\nabla$  "DOWN" (abajo) hasta que el ícono de la pantalla digital resalte en la pantalla del módulo de instrumentos. Presione y libere el botón con la flecha derecha o la izquierda para moverse a través de los submenús y presione el botón OK para cambiar de pantalla entre Km/h o mph.

#### Información del vehículo

Presione y libere las flechas  $\Delta$  "UP" (Arriba) o  $\nabla$  "DOWN" (Abajo) hasta que el ícono/título de información en el vehículo sea resaltado en la pantalla del módulo de instrumentos. Presione el botón de la flecha derecha  $\triangleright$  o izquier-

da ◀ para moverse a través de la información de los submenús, presione el botón OK para seleccionar o restablecer las siguientes características:

Presión de llantas	Temperatura del refrigerante	Temperatura de la transmisión — Sólo en transmisión automática
Temperatura del aceite	Presión del aceite	Vida del aceite
Voltaje de la batería	Submenú de gauge único (si así está equipado)	Nivel crítico lógico (si así está equipado)

### Off Road (si así está equipado)

Presione y libere los botones de las flechas arriba ▲ o abajo ▼ hasta que vea en la pantalla el ícono de Off Road en la pantalla del módulo de instrumentos. Presione y libere el botón de la flecha derecha ▶ o izquierda ◀ para desplazarse a través de la información de los submenús.

- Tren motriz
  - Ángulo de ruedas delanteras: Muestra un valor gráfico y numérico del ángulo de las ruedas delantera promedio calculado por la orientación del volante.
  - Estado del bloqueo de la caja de transferencia: Muestra la gráfica "Bloqueo" durante la operación de los rangos 4WD Alto (HIGH), 4WD Bajo (LOW) de tiempo parcial y 4WD Bajo (LOW) solamente.
  - Estado del bloqueo de ejes y barra estabilizadora (si así está equipado): Muestra la gráfica de bloqueo en ejes delantero y trasero, o sólo trasero, y la conexión de la barra estabilizadora con un mensaje (conectado o desconectado).
- Inclinación y Giro
  - Muestra la inclinación y giro del vehículo en una gráfica con un ángulo numérico en pantalla.

**NOTA:** Cuando la velocidad del vehículo se vuelve demasiado alta para mostrar la inclinación y giro, se mostrará "--" en lugar de números y la gráfica se oscurecerá. Un mensaje indicando la velocidad necesaria para esta característica aparecerá en la pantalla.

### Asistencia de conducción (si así está equipado)

El menú de asistencia de conducción muestra el estado de los sistemas ACC.

Presione y libere los botones de flecha hacia arriba o hacia abajo hasta que el menú de asistencia de conducción se muestre en la pantalla del módulo de instrumentos.

#### *Menú del control de velocidad adaptativo (ACC) (si así está equipado)*

La pantalla del módulo de instrumentos mostrará el ajuste actual del sistema ACC. La información se mostrará dependiendo del estado del ACC.

Presione el botón de activación/desactivación del control de velocidad adaptativo (ACC) (localizado en el volante) hasta que una de las pantallas siguientes aparezca en la pantalla del módulo de instrumentos:

### **Control de velocidad adaptativo apagado**

Cuando el ACC es desactivado, la pantalla mostrará el mensaje “Control de velocidad adaptativo Apagado” (Adaptative Cruise Control Off).

### **Control de velocidad adaptativo listo**

Cuando el ACC está activado pero el ajuste de velocidad de ajuste no ha sido establecido, la pantalla mostrará el mensaje “Control de velocidad adaptativo Listo” (Adaptative Cruise Control Ready).

Presione el botón SET+ o Set- (localizados en el volante) y aparecerá lo siguiente en la pantalla del módulo de instrumentos.

### **ACC Establecido**

Cuando se ajusta el ACC, la velocidad establecida se mostrará en el módulo de instrumentos.

La pantalla del ACC mostrará cualquier actividad que ocurra en el ACC, las actividades pueden ser:

- Cancelación del sistema
- Anulación por el conductor
- Apagado del sistema
- Advertencia de proximidad del ACC
- Advertencia de ACC inhabilitado

**NOTA:** La pantalla del módulo de instrumentos regresará a la última pantalla seleccionada después de 5 segundos sin actividad en la pantalla ACC. Consulte la sección “Control de velocidad adaptativo (ACC)” en el capítulo “Arranque y operación” para más información.

### **Rendimiento de combustible**

Presione y suelte los botones de flecha de hacia arriba y abajo hasta que el ícono/título de rendimiento de combustible sea resaltado. Presione y mantenga presionado el botón OK para restablecer la característica.

Cambie a izquierda o derecha para seleccionar una pantalla con o sin la información de consumo instantáneo de combustible.

- Rango: Muestra la distancia de viaje estimada (km o mi) que puede ser recorrida con el combustible restante en el tanque. Cuando el valor de Rango es menor a los 16 km (10 mi), se mostrará en pantalla el mensaje “Nivel de combustible bajo” y un nuevo valor de rango. El rango no puede restablecerse a través del botón OK.

**NOTA:** Cambios significativos en el estilo de conducción o carga del vehículo afectarán enormemente la distancia de rango del vehículo, sin importar lo que se muestre en la pantalla de Rango.

- Promedio: Esta pantalla muestra el rendimiento de combustible promedio (en MPG, L/100 km o km/L) desde el último restablecimiento.
- Instantáneo: Esta pantalla muestra el rendimiento de combustible instantáneo (en MPG, L/100 km o km/L) al conducir.

### **Economía de Energía (Si así está equipado)**



Presione y suelte el botón de flecha hacia  $\triangle$  arriba o hacia abajo  $\nabla$  hasta que se resalte Energy Economy en la pantalla del grupo de instrumentos. Pulse el botón de flecha izquierda  $\triangleleft$  o derecha  $\triangleright$  para desplazarse por los siguientes submenús de información:

- Indicador de economía energética promedio + valor (mantenga pulsado OK para reiniciar).
- Indicador de economía energética actual + valor.
- Rango total.

### Información Híbrida

Presione y libere el botón “Up”  $\triangle$  (hacia arriba) o “Down”  $\nabla$  (hacia abajo) hasta que Información Híbrida esté resaltada en la pantalla del módulo de instrumentos.

Presione el botón “left”  $\triangleleft$  (izquierda) o “right”  $\triangleright$  (derecha) para navegar a través de los siguientes submenús de información:

#### **Rango para vaciado**

- Rango eléctrico
- Rango híbrido
- Rango total

#### **Coach de eficiencia**

El coach de eficiencia supervisará su conducción actual para ayudarlo a conducir de la forma lo más eficiente posible.

- “Acel” (Accel) se basa en la cantidad de aceleración (diferente de los KML kilómetros por litro) o MPG (millas por galón).
  - El medidor solo se moverá hacia arriba cuando el pedal del acelerador es presionado (o acelerado con el Control Crucero o ACC).
  - Por encima de cierta tasa de cambio será considerado ineficiente.
  - El color de la barra del medidor cambiará de verde a amarillo a naranja.
- “Freno” (Brake) se basa en la cantidad de desaceleración (Ralentizando).
  - El medidor solo se moverá hacia abajo cuando el pedal de freno es presionado (o se desacelere con el Control Crucero o ACC).
  - El color de la barra del medidor cambiará de verde a amarillo y de amarillo a naranja.
- La barra de color del medidor cambiará suavemente hacia arriba y hacia-abajo y tendrá un cambio gradual basado en la eficiencia.
  - El centro del medidor es 0% “Accl” (aceleración) y 0% “Freno”.
  - +/- 0-35% del medidor se llena de color verde, +/- 36-80% se llena con color amarillo, +/- 81-100% se llena con color naranja (con una mezcla entre cada color).



Indicador del Coach de eficiencia

**Carga/Poder**

- La carga es representada con el medidor llenado desde el lado izquierdo.
- El poder es representado por el medidor llenado del lado derecho.

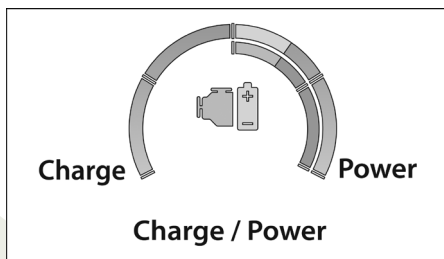

Medidor de la carga/poder

**Modo E-Drive**

- El modo híbrido automáticamente se adapta para un manejo más eficiente.
- El modo eléctrico ahorra combustible para su uso posterior.
- El modo e-Save ahorra la energía de la batería para su uso posterior.

**Información de viaje**

**Vehiculos a gasolina**

Presione y libere los botones con las flechas “UP” △(Arriba) o “DOWN” ▽ (Abajo) hasta que el ícono/título de viaje se resalte en la pantalla del módulo de instrumentos entonces presione y libere los botones de flecha hacia la izquierda ◀ o derecha ▶ para seleccionar entre viaje A o viaje B. Se mostrará lo siguiente en información de viaje

- Distancia
- Rendimiento promedio de combustible
- Tiempo transcurrido

Mantenga presionado el botón “OK” para restablecer toda la información.

**Vehiculos PHEV**

Presione y libere los botones con las flechas “UP” △(Arriba) o “DOWN” ▽ (Abajo) hasta que el ícono/título de viaje se resalte en la pantalla del módulo de instrumentos entonces presione y libere los botones de flecha hacia la

izquierda ◀ o derecha ▶ para seleccionar entre viaje A o viaje B. Se mostrará lo siguiente en información de viaje:

#### **Viaje A**

- Distancia eléctrica
- Distancia híbrida
- Distancia total
- Economía energética media
- Tiempo transcurrido

Presione el botón OK para restablecer la información de la función.

#### **Viaje B**

- Distancia eléctrica
- Distancia híbrida
- Distancia Total
- Economía energética media
- Tiempo transcurrido

Mantenga el botón OK para restablecer la información de la función.

#### **Stop/Start (si así está equipado)**

Presione y libere las flechas arriba △ o abajo ▽ hasta que el icono de Stop/Start sea seleccionado en la pantalla del módulo de instrumentos. La pantalla mostrará el estado Stop/Start.

#### **Audio**

Presione y libere las flechas arriba △ o abajo ▽ hasta que el título/icono de menú del Audio sea seleccionado en la pantalla del módulo de instrumentos. Este menú mostrará la información de la fuente de audio, incluyendo el nombre de la canción, artista y fuente de reproducción, acompañado de una gráfica.

#### **Mensajes**

Presione y libere las flechas arriba △ o abajo ▽ hasta que el icono del menú de Mensajes sea seleccionado en la pantalla del módulo de instrumentos. Esta característica muestra el número de mensajes de Advertencia guardados. Presione el botón de la flecha derecha ▶ hasta que vea los mensajes guardados.

Cuando no existan mensajes presentes, el icono del menú será un sobre cerrado, y se mostrará el mensaje "Sin Mensajes almacenados".

#### **Ajustes de pantalla**

Presione y suelte los botones de flecha hacia arriba △ o hacia abajo ▽ hasta que el icono/título del menú de ajustes de pantalla sea seleccionado en la pantalla del módulo de instrumentos. Presione y suelte el botón OK para acceder a los submenús y siga las instrucciones como se necesite. La pantalla de ajustes le permite cambiar la información que se muestra en la pantalla del módulo de instrumentos, así como la ubicación de la misma.

**Elementos de la pantalla de configuración seleccionables por el conductor**

Izquierda arriba o derecha arriba		
Ninguna	Economía actual (o L/100km, km/L)	Promedio de economía (o L/100km, km/L)
Temperatura exterior	Brújula	Distancia viaje A
Rango para vacío	Hora	Distancia viaje B
Central		
Ninguna.	Brújula	Hora
Temperatura exterior	Promedio de economía (o L/100km, km/L)	Distancia viaje A
Rango para vacío	Audio	Velocímetro
Economía actual (o L/100km, km/L)	Distancia viaje B	Título del menú
Menú favoritos		
Velocímetro Ninguna.	Stop/Start	Información del vehículo
Off Road (si así está equipado)(mostrar/ocultar)	Mensajes	Asistencia al conductor (si así está equipado) (mostrar/ocultar)
Economía de combustible (mostrar/ocultar)	Ajustes	Información de viaje (mostrar/ocultar)
Audio (mostrar/ocultar)	Ajustes de pantalla	

**Rango en pantalla (si así está equipado)**

- Completo
- Sencillo

**Rango de velocidad actual (si así está equipado)**

- Encendido
- Apagado

**Odómetro (si así está equipado)**

- Mostrar
- Esconder

**De fábrica (restablecer todos los ajustes a los ajustes de fábrica)**

- Cancelar
- Restaurar

Menús con (mostrar/esconder) significa que el usuario puede presionar el botón OK para escoger si muestra o esconde el menú en la pantalla del módulo de instrumentos.

### **Estado de llamada telefónica (si así está equipado)**

Un mensaje emergente de una llamada entrante aparecerá en cualquier pantalla del módulo de instrumentos. El mensaje emergente aparecerá en su pantalla hasta que se borre de la llamada, se ignore, se responda o la llamada finalice.

**NOTA:** Los ajustes de Uconnect se pueden programar para activar ventanas emergente desactivada. Esto no afectará el menú de audio o cualquier información de estado del teléfono. Consulte la sección “Ajustes Uconnect” en el capítulo “Multimedia” para más información.

Cualquier llamada entrante, activa y saliente tomará el lugar de su información de audio.

El nombre de quien llama solo se mostrará si:

- Hay un número asociado a la llamada. El número de teléfono se mostrará en lugar del nombre de la persona que llama.
- El módulo de instrumentos no admite la prueba / fuente del nombre. El módulo de instrumentos no mostrará nada en lugar del nombre.
- El nombre de la persona que llama supera el número máximo de caracteres. Los últimos dos o tres dígitos que quepan serán reemplazados por “...”.

**NOTA:** Cualquier información de audio regresará a la pantalla del módulo de instrumentos cuando termine la llamada.

### **Mensaje del Ahorrador de batería/Modo de ahorro de batería - Acciones de reducción de carga eléctrica (si así está equipado)**

Este vehículo está equipado con un sensor de batería inteligente (IBS) para realizar monitoreo adicional al sistema eléctrico y del estado de la batería del vehículo.

En los casos en que el IBS detecte una falla en el sistema de carga o las condiciones de la batería del vehículo están deterioradas, se tomarán acciones de ahorro en la carga de energía para extender el tiempo y distancia de conducción. Esto se realizará reduciendo la energía o apagando por completo cargas eléctricas no esenciales.

La reducción de carga sólo está activa cuando el motor se encuentra encendido. Se mostrará un mensaje si existe el riesgo de descarga de batería al punto en que el vehículo podría detenerse debido a la falta de energía eléctrica, o si el vehículo no podrá ser arrancado después del ciclo de manejo actual.

Cuando la reducción de carga se encuentra activa, el mensaje “Ahorrador de batería encendido” o “Modo de ahorro de batería” aparecerá en la pantalla del módulo de instrumentos.

Estos mensajes indican que el vehículo tiene un nivel bajo de carga y continúa perdiéndola a un ritmo que el sistema de carga no es capaz de mantener.

**NOTA:**

- El sistema de carga es independiente de la reducción de carga. El sistema de carga continuo realiza un diagnóstico constante.
- Si la luz de advertencia del sistema de carga se encuentra encendida, puede indicar un problema en el sistema de carga. Consulte la sección “Luz de advertencia del sistema de carga” en este capítulo para más información.

Cargas eléctricas pueden desactivarse y funciones afectadas por la reducción de carga:

- Asientos calefactores/Asientos ventilados/Volante calefactor (si así está equipado).
- Desempañador trasero y de espejos laterales.
- Sistema de ventilación HVAC.
- 150 W Sistema de inversor de corriente (CA).
- Sistema de audio y telemática.

La pérdida de carga en la batería puede indicar una o más de las siguientes condiciones:

- El sistema de carga no puede suministrar la energía eléctrica suficiente al vehículo debido a que las cargas eléctricas son mayores a la capacidad del sistema de carga. El sistema de carga continúa funcionando correctamente.
- Encender todas las posible cargas eléctricas (HVAC en los ajustes máximos, luces interiores y exteriores, tomas de corriente saturadas +12V, 150W, puertos USB), bajo ciertas condiciones de manejo (conducción en ciudad, remolque, detenciones constantes).
- Instalar opciones adicionales como luces, accesorios, sistemas de audio, alarmas o dispositivos similares.
- Condiciones de conducción inusuales (recorridos cortos después de largos periodos estacionado).
- El vehículo fue estacionado por un largo periodo de tiempo (semanas, meses).
- La batería fue reemplazada recientemente y no fue cargada por completo.
- La batería fue descargada por una carga mientras el vehículo se encontraba estacionado.
- La batería fue usada por un largo periodo de tiempo sin arrancar el motor para suministrar el radio, luces, cargadores, accesorios de +12V como aspiradoras, consolas de videojuegos o dispositivos similares.

***Qué hacer cuando un mensaje de acción de reducción de carga eléctrica está presente (“Ahorrador de batería encendido” o “Modo ahorrador de batería”).***

Durante un viaje:

- Reduzca las cargas de energía innecesarias como sea posible:
  - Apague cualquier luz que esté de más (interior o exterior).
  - Revise qué puede estar conectado a las tomas de corriente +12V, 150W, puertos USB.

- Revise los ajustes del sistema de HVAC (ventilador, temperatura, etc).
- Revise los ajustes del sistema de audio (volumen).

Después de un viaje:

- Revise si fue instalado algún accesorio adicional fue instalado (luces, accesorios, sistemas de audio, alarmas, etc.) y revise las especificaciones de existir alguno (carga y corrientes de encendido).
- Evalúe los últimos ciclos de manejo (distancia, tiempo de conducción y de estacionamiento).
- El vehículo debe ser llevado a servicio en si el mensaje está presente en los siguientes viajes y la evaluación del vehículo y patrón de conducción no ayudan a identificar la causa.

## LUCES DE ADVERTENCIAS Y MENSAJES

Las luces de advertencia se encienden junto con un mensaje dedicado y/o una señal acústica cuando es aplicable. Estas indicaciones son sólo un indicativo y son de precaución y no deben ser consideradas como exhaustiva y/o alternativa a la información contenida en el manual del propietario, es aconsejable que lea cuidadosamente en todos los casos. Siempre consulte la información de este capítulo en el caso de una indicación de falla. Todos los testigos/indicadores se mostrarán al inicio, si así aplica. El menú de verificación del sistema puede aparecer dependiendo de las opciones de equipamiento y el estado actual del vehículo. Algunos testigos son opcionales y podrían no aparecer.

### Luces de advertencia rojas



— *Luz de advertencia de las bolsas de aire*

Esta luz de advertencia se encenderá para indicar un fallo en las bolsas de aire y permanece encendida de cuatro a ocho segundos, como una verificación del foco, cuando el interruptor de ignición se gira a encendido (ON/RUN) o (ACC/ON/RUN) por primera vez. Si la luz no se enciende durante el arranque, permanece encendida o se enciende durante la conducción, lleve el vehículo a la brevedad con un Distribuidor Autorizado para que inspeccione el sistema. Esta luz se encenderá acompañada de una alerta sonora cuando se detecta una falla en la luz de advertencia, y permanecerá encendida hasta que se elimine el problema. Si la luz se enciende intermitentemente, o permanece encendida mientras conduce, lleve su vehículo a su Distribuidor Autorizado inmediatamente.



— *Luz de advertencia de los frenos*

Esta luz de advertencia monitorea diversas funciones del freno, incluyendo el nivel de líquido de frenos y la aplicación de freno de mano. Si la luz de frenos se enciende, puede indicar que el freno de mano está aplicado, que hay un nivel bajo del líquido de frenos o hay un problema con el sistema de frenos antibloqueo.

Si la luz continúa encendida cuando el freno de estacionamiento se ha quitado y el líquido de frenos se encuentra a su máxima capacidad en el depósito del cilindro maestro, podría indicar que el sistema hidráulico tiene algún

problema con la presión del freno y lo ha detectado el Sistema de Frenos Antibloqueo. (ABS) / Control Electrónico de Estabilidad (ESC).

En este caso, la luz continuará encendida hasta que el problema sea corregido, si el problema es con la presión en los frenos, la presión del ABS entrará en función cada vez que los frenos sean aplicados y una pulsación en el pedal se podrá sentir cada vez que se lleve a cabo este proceso.

El sistema dual de frenos tiene una capacidad de frenado en reserva en caso de una falla parcial del sistema hidráulico. Una pérdida en el sistema dual también encenderá la luz de advertencia cuando el nivel del líquido de frenos está más bajo que en el nivel especificado.

La luz permanecerá encendida hasta que el problema se corrija.

**NOTA: Es posible que la luz parpadee momentáneamente durante las vueltas cerradas, lo cual hace que cambien las condiciones del nivel del líquido. Se debe dar servicio al vehículo y revisar el nivel de líquido de frenos. Si se indica una falla del sistema de frenos, es necesario llevar el vehículo a reparación inmediatamente.**

### ¡ADVERTENCIA!

Es peligroso conducir el vehículo con la luz roja de frenos encendida. Es probable que parte del sistema de frenos esté fallando. Esto significa que el vehículo tardará más en detenerse, pudiendo ocasionar un accidente. Lleve el vehículo a revisión inmediatamente.

Los vehículos equipados con el sistema ABS, también están equipados con el Sistema Electrónico de Distribución de Fuerza de Frenado (EBD). En caso de que falle el sistema EBD la luz de freno se encenderá junto con la luz de ABS. Se requiere que el sistema ABS sea reparado tan pronto sea posible.

El funcionamiento de la luz de freno puede revisarse si se coloca el interruptor de ignición de la posición OFF a la posición ON/RUN. La luz se encenderá dos segundos aproximadamente. La luz se deberá apagar a menos que el freno de estacionamiento esté colocado o si se detecta alguna falla en el sistema de frenos. Si la luz no se enciende en ningún momento acuda a que la revise un Distribuidor Autorizado.

La luz de freno también se encenderá si el freno de estacionamiento está activo y se enciende el vehículo.

**NOTA: Esta luz solo se enciende si se aplica el freno de estacionamiento, no muestra los grados de aplicación del freno.**



— Luz de advertencia del sistema de carga

Este indicador se prende cuando la batería no está cargando correctamente. Si se mantiene encendida con el motor andando, puede existir una falla en el sistema de carga. Contacte a su Distribuidor Autorizado inmediatamente. Esto indica una posible falla en el sistema eléctrica del vehículo o algún componente relacionado con este sistema. Si requiere de arrancar el vehículo con cables puente.



**— Luz de advertencia de puerta abierta**

Esta luz le indica cuando una puerta se encuentra entreabierta/abierta..

**NOTA:** Si el vehículo está moviéndose, también se escuchará una alerta sonora.

**— Luz de advertencia de falla en la dirección eléctrica**

Esta luz de advertencia encenderá para notificar una falla en el sistema EPS (dirección asistida eléctricamente). Consulte "Dirección eléctricamente asistida" en el capítulo "Arranque y Operación" para más información.

**¡ADVERTENCIA!**

Continuar conduciendo con asistencia reducida podría representar un riesgo de seguridad para usted y los demás ocupantes. Debe recibir servicio tan pronto como sea posible.

**— Luz de advertencia del control electrónico del acelerador (ETC)**

Esta luz de advertencia se encenderá para indicar que se tiene un problema en el sistema del control electrónico del acelerador. Si el problema, es detectado cuando el motor esté funcionando, la luz permanecerá encendida o parpadeará dependiendo de la naturaleza del problema. Cicle el interruptor de ignición cuando el vehículo está completamente parado y la palanca de velocidades en la posición "P". La luz debe apagarse. Si la luz permanece encendida con el motor funcionando, su vehículo podrá ser manejado. Sin embargo, su vehículo requiere servicio con su Distribuidor Autorizado lo más pronto posible.

**NOTA:** Esta luz puede encenderse si los pedales del freno y el acelerador son presionados al mismo tiempo

Si la luz permanece parpadeando cuando el motor está funcionando usted puede percibir pérdida de potencia, una marcha mínima elevada o irregular o paro de motor, su vehículo requiere ser remolcado. La luz encenderá cuando se coloque el interruptor de ignición en la posición de encendido para verificar el foco. Si la luz no se enciende durante el arranque, su vehículo requerirá ser revisado por su Distribuidor Autorizado.

**— Luz de advertencia de temperatura del motor**

Esta luz le advierte acerca de la condición de sobrecalentamiento del motor. Si la temperatura del refrigerante del motor es muy alta, este indicador emitirá un sonido de timbre. Si la temperatura alcanza el límite superior, un sonido de timbre continuo sonará por cuatro minutos o hasta que el motor se enfríe, lo que sucede primero. Si la luz se enciende mientras conduce oríllese y detenga el vehículo. Si el aire acondicionado A/C se encuentra funcionando, apáguelo. Además, cambie la palanca de la transmisión a la posición "N" (neutral) y deje el motor en ralentí. Si la temperatura del motor no regresa a la normalidad, apague el motor inmediatamente y solicite asistencia. Consulte la sección "Si su motor de sobrecalienta" en el capítulo "En caso de Emergencia" para más información.



— **Luz de advertencia de cofre abierto**

Este mensaje muestra cuando el cofre del vehículo está abierto o no está bien cerrado.

**NOTA:** Si el vehículo está en movimiento sonará también una alerta sonora.



— **Luz de advertencia de servicio de mantenimiento para vehículos híbridos eléctricos (únicamente PHEV)**

Esta luz de advertencia se encenderá cuando sea necesario dar servicio de mantenimiento al sistema eléctrico híbrido de su vehículo. Irá acompañado de un mensaje visual “Servicio al Sistema de Vehículo Eléctrico Híbrido” desplegado en el tablero. Si el indicador permanece encendido o continúa encendiéndose, comuníquese con un Distribuidor Autorizado lo antes posible.



— **Luz de advertencia de presión del aceite**

Esta luz de advertencia se iluminará y emitirá el sonido de un timbre para indicar que la presión de aceite del motor es baja. Si la luz enciende mientras conduce, detenga el vehículo, pare el motor tan pronto como le sea posible y contacte un Distribuidor Autorizado. Después de que el vehículo es detenido de forma segura, reinicie el motor y monitoree la luz de advertencia de presión de aceite. Si la luz de advertencia sigue encendida apague el motor y contacte por a un Distribuidor Autorizado por asistencia. No opere el vehículo hasta que se corrija la causa. La luz no indica la cantidad de aceite en el motor. El nivel de aceite del motor se debe verificar debajo del cofre.



— **Luz de advertencia de temperatura del aceite**

Esta luz de advertencia se enciende cuando la temperatura del aceite del motor es muy alta. Si la luz se enciende mientras conduce, detenga el vehículo y apague el motor tan pronto como sea posible. Espere a que la temperatura del aceite vuelva a los nivel normal.



— **Luz de advertencia de falla en al conexión, únicamente PHEV**

Esta luz de advertencia se iluminará cuando se detecte una falla en la conexión eléctrica (cuando el vehículo no esté en movimiento). Irá acompañado de un mensaje que indica el tipo de condición. Es posible que reciba uno de las siguientes alertas si se detecta una condición de falla:

- “Servicio del sistema de carga del servicio”: Si ve este mensaje, se recomienda conectar y desconectar el cable, o probar con una estación de carga diferente. Si el problema persiste, comuníquese con un Distribuidor Autorizado para reparar su sistema de carga de alto voltaje.
- “Error detectado. Comprobar estación de carga externa”: si ve este mensaje, es posible que la estación de carga esté apagada, tenga una falla interna o esté programada para cargarse más tarde. Se recomienda probar con una estación de carga diferente. Si el problema persiste, comuníquese con un Distribuidor Autorizado.

**NOTA:**

- Es posible que los modelos J1772 EVSE más antiguos o que no cumplan con los requisitos no admitan la carga de este vehículo. Si este vehículo

no se carga, puede estar conectado a un EVSE de nivel 2 que no cumple con los requisitos y los indicadores parpadearán. Por favor identifique esta falla al operador del sitio y/o al proveedor de EVSE.

- Antes de poder conducir este vehículo, se debe desconectar el cable de carga EVSE del vehículo.



— **Luz de advertencia de recordatorio del cinturón de seguridad**

Esta luz de advertencia indica cuando el cinturón de seguridad del conductor o del pasajero está desabrochado. Cuando el interruptor de ignición es colocado en la posición "ON/RUN", esta luz se encenderá de cuatro a ocho segundos para realizar una auto comprobación. Durante esta comprobación, si el cinturón de seguridad del conductor está desabrochado, sonará una campanilla. Después de la comprobación o al conducir, si el cinturón de seguridad del conductor sigue desabrochado, la luz de recordatorio del cinturón de seguridad se iluminará, permanecerá encendida y sonará la campanilla. Consulte la sección "Sistema de protección para los ocupantes" en el capítulo "Seguridad" para más información.



— **Luz de advertencia de compuerta trasera abierta**

Este indicador muestra cuando la compuerta trasera del vehículo está abierta o no está bien cerrada.

**NOTA: Si el vehículo está moviéndose, también se escuchará una alerta sonora.**



— **Luz de advertencia de torque limitado**

Esta luz de advertencia se enciende cuando la aceleración del vehículo es limitada debido a una reducción en rendimiento del motor o del motor eléctrico del vehículo. Contacto un Distribuidor Autorizado para el servicio si la iluminación.



— **Luz de temperatura de la transmisión**

Esta luz advierte que la temperatura del líquido de la transmisión está demasiado alta, lo que puede ocurrir en condiciones de uso severas, como jalar un remolque. Si esta luz se enciende, detenga el vehículo y oríllese donde sea seguro hacerlo. Luego, ponga el motor en marcha mínima o ligeramente más rápido, con la transmisión en "N" (neutral) hasta que la luz se apague. Una vez que la luz se apague, puede continuar conduciendo normalmente.

## ¡ADVERTENCIA!

Si continúa operando el vehículo cuando la luz de advertencia de temperatura de la transmisión está encendida, podría hacer que el líquido hierva, entre en contacto con el motor caliente o los componentes del escape y provoque un incendio. Si continúa operando el vehículo cuando se muestra el mensaje TRANSMISIÓN CALIENTE o se enciende la luz de advertencia de temperatura de la transmisión, podría hacer que la transmisión se sobrecaliente y provoque un incendio.

## ¡PRECAUCIÓN!

La conducción continua con la luz de advertencia de temperatura de la transmisión encendida eventualmente causará daños severos a la transmisión o fallas en la transmisión. Si continúa operando el vehículo cuando se muestra el mensaje TRANSMISIÓN CALIENTE o se enciende la luz de advertencia de temperatura de la transmisión, podría hacer que la transmisión se sobrecaliente y provocar daños graves o fallas a la misma.



— **Luz de seguridad del vehículo (si así está equipado)**

Esta luz destellará rápidamente por 15 segundos cuando se active la alarma y después parpadeará lentamente hasta que se desactive.

## Luces de advertencia de color amarillo



— **Luz de advertencia de frenos antibloqueo (ABS)**

Esta luz de advertencia monitorea el sistema de frenos antibloqueo (ABS). Al arrancar el vehículo, la lámpara de advertencia se encenderá cuando el interruptor de ignición esté en la posición de encendido (ON/RUN o ACC/ON/RUN) y permanecerá encendida aproximadamente cuatro segundos.

Si la luz del ABS permanece encendida o se enciende mientras se conduce, entonces la porción antibloqueo del sistema de frenos no está funcionando y requiere de servicio. Sin embargo, el sistema de frenos continuará funcionando de manera convencional siempre y cuando la luz de advertencia de frenos "BRAKE" esté apagada.

Si la luz de ABS está encendida, el sistema de frenos debe ser revisado en el taller de su Distribuidor Autorizado lo más pronto posible para restablecer los beneficios de los frenos antibloqueo. Si la luz de ABS no se enciende cuando el interruptor de ignición es colocado en la posición encendido (ON/RUN o ACC/ON/RUN), haga que un Distribuidor Autorizado la revise.



— **Luz de advertencia del control electrónico de estabilidad (ESC) activado (si así está equipado)**

Esta luz de advertencia indica cuando el ESC está activado. La luz indicadora del ESC en el tablero de instrumentos se enciende cuando el interruptor de ignición se gira a la posición ON/RUN o ACC/ON/RUN. Se debe apagar cuando el motor está funcionando. Si esta luz de advertencia se enciende continuamente con el motor funcionando, se ha detectado un mal funcionamiento en el sistema ESC. Si esta luz permanece encendida después de varios ciclos de ignición y el vehículo ha sido conducido varios kilómetros a velocidades mayores de 48 km/h (30 mph), vea a su Distribuidor Autorizado tan pronto como sea posible para que se diagnostique y corrija el problema.

- La luz indicadora de ESC apagado y la luz de mal funcionamiento/activación se enciende momentáneamente cada vez que gira el interruptor de ignición a encendido. Cada vez que se gira el interruptor de ignición a la posición Encendido, el sistema ESC estará encendido aún si previamente se hubiera apagado.
- El sistema ESC emitirá zumbidos o bips y destellará la luz indicadora cuando esté activo. Esto es normal; los sonidos cesarán cuando el ESC

se desactive después de la maniobra que ocasionó la activación del ESC.

- Este testigo indica que un evento de activación del ESC está ocurriendo.



— **Luz de advertencia del control electrónico de estabilidad (ESC) apagado (si así está equipado)**

Esta luz de advertencia indica que el control electrónico de estabilidad (ESC) está apagado.

Cada vez que se gira el interruptor de ignición a la posición Encendido, el sistema ESC estará encendido aún si previamente se hubiera apagado.



— **Luz de advertencia por falla en el sensor del nivel de combustible**

Esta luz de advertencia se encenderá si existe una falla en el sensor de nivel de gasolina. Si esta luz se ilumina, acuda a su Distribuidor Autorizado a inspeccionar su vehículo.



— **Luz de advertencia del tapón de combustible (si así está equipado)**

Esta luz de advertencia se enciende cuando el tapón de combustible se encuentra mal apretado. Cierre correctamente el tapón para desactivar la luz. Si la luz no se apaga, consulte a su Distribuidor Autorizado.



— **Luz de advertencia de bajo nivel de combustible**

Cuando el nivel de combustible alcanza aproximadamente 7.5L (2.0 gal) la luz se encenderá, y permanecerá encendida hasta que se agregue combustible.



— **Luz de advertencia del líquido del limpiaparabrisas bajo (si así está equipado)**

Esta luz de advertencia indica que el líquido del limpiaparabrisas está bajo. Consulte “Compartimiento del motor” en el capítulo “Mantenimiento” para más información.



— **Luz de advertencia de falla/revise el motor (MIL)**

La luz Indicadora de falla/revise el motor (MIL) es parte de un sistema de diagnóstico conocido como (OBDII) que monitorea las emisiones y el sistema de control del motor. Si el vehículo está listo para la prueba de emisiones, la luz se encenderá cuando el interruptor de ignición se gira por primera vez a encendido y se mantendrá encendida, como una verificación del foco, hasta que se arranca el motor. Si la luz no se enciende cuando el interruptor de ignición es colocado en la posición ON/RUN, lleve su vehículo a revisión lo más pronto posible. Ciertas condiciones, como un tapón de la compuerta de gasolina flojo o faltante, mala calidad de combustible y demás, pueden provocar el encendido de esta luz indicadora.

Cuando el motor está encendido, la luz MIL puede destellar para alertar acerca de condiciones serias que podrían provocar la pérdida de fuerza inmediata o severos daños al convertidor catalítico. Lleve su vehículo a servicio con un Distribuidor Autorizado lo más pronto posible si esto ocurre.

**¡ADVERTENCIA!**

Un mal funcionamiento del convertidor catalítico, como se hace referencia anteriormente, puede alcanzar temperaturas más altas que en condiciones normales de funcionamiento. Esto puede causar un incendio si conduce despacio o se estaciona sobre sustancias inflamables como plantas secas, madera, cartón, etc. Esto podría resultar en lesiones graves o la muerte al conductor, los ocupantes u otras personas.

**¡PRECAUCIÓN!**

Períodos de manejo prolongados con el MIL encendido podría ocasionar daños al sistema de emisiones. Podría afectar la manejabilidad y la economía de combustible. Si el MIL está destellando, se pueden causar daños severos al convertidor catalítico y perder potencia. Se requiere servicio de inmediato.



— **Luz de advertencia de servicio a la tracción 4WD (si así está equipado)**

Esta luz de advertencia se iluminará para señalar un fallo con el sistema 4WD. Si la luz se mantiene encendida o se enciende mientras conduce, significa que el sistema de tracción 4WD no está funcionando correctamente. Le recomendamos conducir a su Distribuidor Autorizado más cercano para realizarle servicio a su vehículo de inmediato.



— **Luz de advertencia de servicio del control de cruceo adaptativo (si así está equipado)**

Esta luz se encenderá cuando un ACC no esta operando y necesita servicio. Consulte la sección "Control de cruceo adaptativo (ACC, si así está equipado)" en el capítulo "Arranque y Operación" para más información



— **Luz de advertencia de servicio del sistema de advertencia de colisión frontal (FCW) (si así está equipado)**

Esta luz de advertencia se iluminara para indicar un fallo en el sistema de advertencia de colisión frontal. Contacte un Distribuidor Autorizado para servicio.

Consulte la sección "Sistema de Advertencia de Colisión Frontal" en el capítulo de "Seguridad" para mas información.



— **Luz de advertencia de servicio al Sistema Stop/Start (si así está equipado)**

Este indicador se encenderá para indicar que el sistema Stop/start no está trabajando adecuadamente y se requiere servicio. Contacte a su Distribuidor Autorizado.



— **Luz de advertencia de falla del control de velocidad (si así está equipado)**

Este indicador se encenderá para indicar que el control de velocidad no está funcionando correctamente y requiere servicio. Contacte a su Distribuidor Autorizado.



— **Luz de advertencia de falla de barra estabilizadora (si así está equipado)**

Esta luz Indicadora se encenderá cuando existe una falla en el sistema de desconexión de la barra estabilizadora. Consulte la sección “Desconexión electrónica de la barra estabilizadora (si así está equipado)” en el capítulo “Arranque y Operación” para más información.



— **Luz indicadora del sistema de monitoreo de presión de las llantas (TPMS)**

La luz de advertencia se enciende acompañado de un mensaje para indicar que la presión de llanta está por debajo del valor recomendado y/o existe una lenta pérdida de presión. En estos casos, la duración óptima de llantas y consumo de combustible no están garantizados.

Si dos o más llantas se encuentran en las condiciones descritas anteriormente, la pantalla mostrará los mensajes correspondientes a cada llanta en orden.

**¡PRECAUCIÓN!**

No continúe conduciendo con una o más llantas bajas, ya que el manejo puede verse comprometido. Detenga el vehículo, evite giros y frenadas fuertes. Repare inmediatamente utilizando el kit de reparación de llanta apropiado y contacte a su Distribuidor Autorizado lo más pronto posible.

Todas las llantas, incluyendo la de refacción (si así está equipado), se deben verificar mensualmente cuando estén frías para asegurarse de que están infladas a la presión recomendada por el fabricante indicado en la placa del vehículo o en la etiqueta de presión de inflado de las llantas. Si su vehículo tiene llantas de tamaño diferente al indicado en la etiqueta del vehículo o en la etiqueta de presión de inflado de las llantas, usted debe determinar la presión de inflado correcta de esas llantas.

Como característica adicional de seguridad, su vehículo puede estar equipado con un sistema de monitoreo de presión de las llantas (TPMS), el cual ilumina una luz indicadora de baja presión de las llantas cuando una o más llantas tienen la presión baja. Por consiguiente, cuando se ilumina la luz indicadora de baja presión de las llantas debe detenerse, revisar las llantas tan pronto como sea posible e inflarlas a la presión correcta. Conducir con una llanta muy desinflada ocasiona que la llanta se sobrecaliente y puede ocasionar que se dañe. El inflado insuficiente también reduce la economía de combustible, la vida del dibujo de la llanta, y puede afectar el manejo del vehículo y su capacidad para detenerse.

Es importante destacar que el TPMS no sustituye el mantenimiento adecuado de las llantas y que es responsabilidad del conductor mantener la presión correcta de las llantas, aún si la falta de inflado no ha llegado al grado de activar la iluminación de la luz indicadora de baja presión de las llantas del TPMS.

Su vehículo también ha sido equipado con un indicador de falla del TPMS para avisar que el sistema no está funcionando correctamente. El indicador de falla del TPMS está combinado con la luz indicadora de baja presión de las llantas. Cuando el sistema detecta un mal funcionamiento, la luz destella durante aproximadamente un minuto y después permanece encendida.

Esta secuencia continuará en los siguientes arranques del vehículo mientras exista la falla. Cuando el indicador de falla se ilumina, es posible que el sistema no pueda detectar o señalar la baja presión de la llanta como debería hacerlo.

Las fallas del TPMS pueden ocurrir por varias razones, incluyendo la instalación de llantas de repuesto o de ruedas alternativas en el vehículo que impidan el funcionamiento correcto del TPMS. Revise siempre la luz de falla del TPMS después de reemplazar una o más llantas o ruedas en su vehículo, para confirmar que el reemplazo de las ruedas o llantas alternativas permiten que el TPMS continúe funcionando correctamente.

### ¡PRECAUCIÓN!

El TPMS ha sido optimizado para las llantas y ruedas de equipo original. Las presiones y advertencias del TPMS se establecieron para el tamaño de llantas equipadas en su vehículo. Si utiliza equipo de reemplazo que no es del mismo tamaño, tipo y/o estilo, el sistema podría funcionar incorrectamente o se podría dañar el sensor. Las ruedas no originales pueden ocasionar daños a los sensores. Si su vehículo está equipado con TPMS no use sellador para llantas que no sea original ni contrapesos de balanceo, ya que podrían ocasionar daños a los sensores.



— **Luz de advertencia de falla en el sistema de reconocimiento de señales de tránsito, TSR (si así está equipado)**

Esta luz se iluminará para indicar una falla en el sistema TSR. En caso de que luz permanezca encendida después de arrancar el motor, póngase en contacto con un Distribuidor Autorizado.

### Luces indicadoras de color amarillo



— **Luz indicadora 4WD (si así está equipado)**

Esta luz alerta al conductor de que el modo de tracción en las cuatro ruedas está activado y el eje trasero y delantero están bloqueados mecánicamente forzando las llantas traseras y delanteras a rotar a la misma velocidad.



— **Luz indicadora 4WD de rango bajo (si así está equipado)**

Esta luz alerta al conductor de que el modo de tracción en las cuatro ruedas de rango bajo está activado. El eje trasero y delantero están bloqueados mecánicamente forzando las llantas traseras y delanteras a rotar a la misma velocidad. El rango bajo proporciona una mayor salida de torque hacia las ruedas.



— **Luz indicadora 4WD de tiempo parcial (si así está equipado)**

Esta luz alerta al conductor de que el modo de tracción en las cuatro ruedas de tiempo parcial está activado, y el eje trasero y delantero están bloqueados mecánicamente forzando las llantas traseras y delanteras a rotar a la misma velocidad.



— **Luz indicadora de falla del bloqueo de ejes (si así está equipado)**

Esta luz se encenderá cuando se ha detectado una falla en el bloqueo de eje delantero/trasero.





— **Luz indicadora de servicio del sistema de advertencia de colisión frontal apagado (si así está equipado)**

Esta luz indicadora se iluminará para indicar que el sistema de advertencia de colisión frontal está apagado.



— **Luz indicadora de bloqueo del eje delantero/trasero (si así está equipado)**

Esta luz indica que el eje delantero, trasero o ambos han sido bloqueados. El testigo mostrará el icono del candado en el eje delantero y trasero para indicar el estado actual del bloqueo.



— **Luz indicadora Neutral (si así está equipado)**

Esta luz alerta al conductor que la caja de transferencia del vehículo está en neutral.



— **Luz indicadora todo terreno + (si así está equipado)**

Esta luz indicadora se iluminará cuando el modo todo terreno + haya sido activado.



— **Luz indicadora de bloqueo del eje trasero (si así está equipado)**

Esta luz se activa cuando el eje trasero ha sido bloqueados.



— **Luz indicadora de barra estabilizadora (si así está equipado)**

Esta luz Indicadora se encenderá cuando se desconecta la barra estabilizadora delantera. Consulte la sección “Desconexión electrónica de la barra estabilizadora (si así está equipado)” en el capítulo “Arranque y Operación” para más información.

## Luces indicadoras de color verde



— **Luz indicadora de control de crucero adaptativo (ACC) establecido sin objetivo detectado (si así está equipado)**

Esta luz se encenderá cuando el ACC esté establecido y no exista algún vehículo objetivo detectado. Refiérase a la sección de “Control crucero de adaptativo (ACC) (si así está equipado)” en el capítulo “Arranque y operación” para más información.



— **Luz indicadora de control de crucero adaptativo (ACC) establecido con objetivo detectado (si así está equipado)**

Esta luz se encenderá cuando el ACC esté establecido y exista un vehículo objetivo detectado. Refiérase a la sección de “Control crucero adaptativo (ACC) (si así está equipado)” en el capítulo “Arranque y operación” para más información.



— **Luz indicadora 4WD Auto (si así está equipado)**

Esta luz alerta al conductor de que el modo de tracción en las cuatro ruedas de está activado. El sistema proporcionará poder a las cuatro ruedas y lo distribuirá entre los ejes delantero y trasero según se necesite. Esto proporcionará la tracción máxima en condiciones secas y resbaladizas.



— **Luz indicadora del control electrónico de velocidad establecido**

Esta luz indicadora se iluminará cuando el control electrónico de velocidad se le haya fijado a una velocidad. Refiérase a la sección “Control electrónico de velocidad (si así está equipado)” en el capítulo de “Arranque y operación” para obtener más información.



— **Luz indicadora de faros de niebla delanteros (si así está equipado)**

Esta luz indica que los faros para niebla delanteros están encendidos. Consulte la sección “Luces exteriores” en el capítulo “Características de su vehículo” para más información.



— **Luz indicadora de faros de niebla delanteros (si así está equipado)**

Esta luz indicadora se iluminará para indicar que Max Regeneración está activado y está habilitado. Cuando se presiona el interruptor, se verán los siguientes mensajes del grupo de instrumentos:

- “Regeneración máxima activada”: aparece cuando la función está activada.
- “Regeneración máxima desactivada”: aparece cuando la función está desactivada.
- “Regeneración máxima no disponible”: aparece cuando se solicita la función, pero el vehículo no puede cumplir. El LED parpadeará durante cinco segundos para indicar que no está disponible. Consulte la sección “Sistema de frenado regenerativo (RBS)” en el capítulo “Características de su vehículo” para más información.



— **Luz indicadora de estacionamiento/faros**

El testigo se enciende cuando se activan las luces de posición.



— **Luz indicadora de estado de conexión (Únicamente PHEV)**

Cuando el vehículo está conectado, la luz indicadora verde del contacto se iluminará si el enchufe de carga del equipo de suministro eléctrico del vehículos (EVSE) está bien conectado al puerto de carga. Esto indica que se detectó el enchufe, pero no significa que se esté cargando. Irá acompañado de un mensaje en la pantalla indicando el estado de carga:

- “Conectado y cargando”
- “Conectado y esperando a carga programada”
- “Conectado y carga completa”

**NOTA: El vehículo no debe ser conducido hasta que sea desconectado.**



— **Luz indicadora “Listo para manejar (únicamente PHEV)**

Este indicador se iluminará cuando las luces de estacionamiento o los faros se encienden.



— **Luz indicadora de Stop/Start activo (si así está equipado)**

Esta luz se enciende cuando la función Stop/Start se encuentra en modo “Autostop”.



— **Indicadores de luces direccionales**

Las flechas en el módulo de instrumentos destellarán independientemente, al mismo tiempo que las luces direccionales exteriores al seleccionar iz-

quierda o derecha moviendo la palanca multifunción hacia arriba (derecha) o hacia abajo (izquierda).

**NOTA:**

- Una alerta sonora continua sonará si el vehículo viaja más de 1.6 km con cualquiera de las luces direccionales encendidas.
- Inspeccione el vehículo en busca de luces fundidas si cualquiera de los indicadores destella a un ritmo rápido.

## Luces indicadoras de color blanco



— **Luz indicadora de control crucero adaptativo (ACC) listo (si así está equipado)**

Esta luz se enciende cuando el vehículo equipado con control de cruce-ro adaptativo ha sido encendido, pero no está establecido. Refiérase a la sección de “Control crucero adaptativo (ACC) (si así está equipado)” en el capítulo “Arranque y operación” para obtener mayor información.

**2H**

— **Luz indicadora 2WD de rango alto (si está equipado con pantalla del módulo de instrumentos premium)**

Esta luz alerta al conductor de que el vehículo se encuentra en modo de dos ruedas de rango alto.



— **Luz indicadora de control de descenso en pendientes (HDC) (si así está equipado)**

Esta luz se iluminará cuando el control de descenso en pendientes esté encendido. La luz será sólida cuando HDC esté armado. Solo puede armarse el HDC cuando la palanca de selección este en la posición “4WD LOW” y la velocidad del vehículo sea menos a 48 Km/h (30 mph). Si no se cumplen estas condiciones cuando intente utilizar el control de descenso en pendientes, el indicador parpadeará on/off (encendido/apagado).



— **Luz indicadora de regeneración máxima (si así está equipado)**

Esta luz indicadora se iluminará para indicar que Max Regeneración está activado y está habilitado. Cuando se presiona el interruptor, se verán los siguientes mensajes del grupo de instrumentos:

- “Regeneración máxima activada”: aparece cuando la función está activada.
- “Regeneración máxima desactivada”: aparece cuando la función está desactivada.
- “Regeneración máxima no disponible”: aparece cuando se solicita la función, pero el vehículo no puede cumplir. El LED parpadeará durante cinco segundos para indicar que no está disponible.



— **Luz indicadora de control de velocidad Selec-Speed (si así está equipado)**

Esta luz se iluminará cuando el control de velocidad “Selec-Speed” está activado.

Para activar el control “Selec-Speed”, asegúrese que el vehículo se en-

cuentra en tracción en las 4 ruedas de rango bajo y presione el botón en el tablero de instrumentos.

**NOTA:** Si el vehículo no se encuentra en modo de tracción de rango bajo, aparecerá el mensaje “Para ingresar a Selec-Speed cambie a 4WD Bajo” en la pantalla del módulo de instrumentos.



— **Luz indicadora de control electrónico de velocidad listo** (si está equipado con pantalla del módulo de instrumentos premium)

Esta luz se iluminará, cuando el control electrónico de velocidad se haya encendido pero no ajustado aún. Consulte “Control de velocidad electrónico (si así está equipado)” en el capítulo “Arranque y Operación” para más información.



— **Luz indicadora de control electrónico de velocidad establecido** (si está equipado con pantalla del módulo de instrumentos base)

Esta luz se iluminará cuando el control electrónico de velocidad se le haya fijado a una velocidad. Consulte “Control de velocidad electrónico (si así está equipado)” en el capítulo “Arranque y Operación” para más información.

### Luz indicadora de color azul



— **Luz indicadora de las luces altas**

Esta luz indica que las luces altas de los faros están encendidas. Empuje la palanca multifunción en dirección contraria de usted (hacia el frente del vehículo) para cambiar los faros a luces altas. Jale la palanca hacia usted para cambiar los faros nuevamente a luces bajas.

### Luces indicadoras de color gris



— **Luz indicadora de control electrónico de velocidad listo** (si está equipado)

Esta luz se iluminará, cuando el control electrónico de velocidad se haya encendido pero no ajustado aún. Consulte “Control de velocidad electrónico (si así está equipado)” en el capítulo “Arranque y Operación” para más información.

## SISTEMA DE DIAGNÓSTICO A BORDO – OBD II

Su vehículo está equipado con un sistema sofisticado de diagnóstico a bordo llamado OBD II. Este sistema realiza el monitoreo del desempeño de los sistemas de emisiones, motor y control de la transmisión automática. Cuando estos sistemas funcionan correctamente, su vehículo tendrá un desempeño y rendimiento de combustible excelentes, además de que las emisiones del motor cumplirán con los reglamentos gubernamentales.

Si alguno de estos sistemas requiere servicio, el sistema OBD II encenderá la “Luz Indicadora de Mal Funcionamiento” (MIL). También guardará códigos de diagnóstico y otra información que ayudará a su técnico de servicio a realizar reparaciones. Aun cuando usted pueda manejar su vehículo sin

recurrir a una grúa, acuda a servicio con su Distribuidor Autorizado tan pronto como sea posible.

### ¡PRECAUCIÓN!

- La conducción prolongada con la “Luz Indicadora de Mal Funcionamiento” encendida puede causar daños adicionales al sistema de control de emisiones. Esto también puede afectar el rendimiento de combustible y la capacidad de conducción. El vehículo debe recibir servicio antes de realizar cualquier prueba de emisiones.
- Si la “Luz Indicadora de Mal Funcionamiento (MIL)” parpadea cuando el motor está en marcha, se producirán pronto daños severos al convertidor catalítico y pérdida de potencia. Lleve su vehículo a revisión con su Distribuidor Autorizado lo antes posible.

## Seguridad cibernética del sistema de diagnóstico a bordo (OBD II)

Su vehículo está equipado con un sistema de diagnóstico a bordo (OBD II) y un puerto de conexión para permitirle acceder a la información relativa al rendimiento del control de emisiones del vehículo.

Técnicos de servicio autorizados pueden necesitar acceder a esta información para asistir el diagnóstico y servicio del sistema de emisiones y del vehículo.

### ¡ADVERTENCIA!

- SÓLO un técnico de servicio autorizado debe conectar equipo al puerto de conexión OBD II para, leer el número de identificación vehicular, realizar un diagnóstico o dar servicio a su vehículo.
- Si se conecta un equipo no autorizado al puerto del OBD II, como un dispositivo de rastreo, podría ser:
  - Que los sistemas del vehículo, incluyendo los sistemas relativos a la seguridad sean dañados y provocar una pérdida de control del vehículo, resultando en un accidente con lesiones serias o la muerte.
  - Acceso, o permitir el acceso a otros, de la información almacenada en los sistemas del vehículo, incluyendo información personal.

Para más información, consulte “Seguridad cibernética” en el capítulo “Multimedia”.

## PROGRAMAS DE MANTENIMIENTO DE INSPECCIÓN DE EMISIONES

Pasar el sistema de control de emisiones del vehículo podría ser un requerimiento legal en algunas localidades. La falla de la prueba del control de emisiones podría impedir la circulación del vehículo.



Para los Estados que tengan requerimiento de I/M (inspección y mantenimiento), esta verificación comprueba lo siguiente: la luz indicadora de mal funcionamiento (MIL) está funcionando y no se

enciende cuando el motor está en marcha y el sistema OBD II (diagnóstico a bordo) está listo para la prueba.

Normalmente, el sistema OBD II ya está listo. Pero podría no estarlo si recientemente ha recibido servicio, si ha tenido la batería descargada o si se le ha reemplazado. Si el sistema OBD II determina que no está listo para la prueba, su vehículo podría fallar la prueba.

Su vehículo tiene una prueba simulada con la llave de ignición la cual puede usar antes de ir a la estación de prueba. Para verificar si el sistema de OBD II de su vehículo está listo, usted debe de hacer lo siguiente:

1. Coloque el interruptor de ignición a la posición de encendido, pero aún no de marcha al motor.

**NOTA: Si le da marcha al motor tiene que empezar el procedimiento nuevamente.**

2. Tan pronto como coloque la ignición en la posición encendido, usted verá el símbolo (MIL) encendido como cualquier otro testigo.
3. Aproximadamente 15 segundos después, una de las dos cosas sucederá:
  - El testigo "MIL" destellará por aproximadamente 10 segundos y entonces se iluminará completamente hasta que usted gire la llave a la posición de "Apagado" o de marcha al motor. Esto significa que el sistema de OBD II de su vehículo no está listo y no debe continuar a la estación I/M.
  - El "MIL" no destella y está completamente iluminado hasta que coloca la ignición de encendido hasta la posición apagado/asegurado o dé marcha al motor. Esto significa que el sistema de OBD II de su vehículo está listo y puede continuar a la estación I/M.

Si su sistema OBD II **no está listo** usted deberá ver a su Distribuidor Autorizado. Cabe aclarar que si a su vehículo le fue hecho el servicio recientemente o si ha tenido la batería baja o se le ha reemplazado, puede ser que no necesite más que manejar el vehículo como normalmente lo hace para actualizar el sistema. Vuelva a verificar con la rutina antes mencionada para comprobar que está listo.

No obstante, si el sistema OBD II de su vehículo está o no listo y si el símbolo (MIL) está iluminado durante la operación normal del vehículo deberá de llevarlo al servicio antes de ir a la estación I/M.

# ARRANQUE Y OPERACIÓN

## CONTENIDO

■	<b>PROCEDIMIENTOS DE ARRANQUE</b> .....	<b>226</b>
	• Transmisión manual (si así está equipado).....	226
	• Transmisión automática (si así está equipado).....	226
	• Arranque normal, Motor a gasolina .....	226
	• Arranque de estacionamiento prolongado .....	230
	• Si el motor no arranca .....	230
	• Climas extremadamente fríos (por debajo de -30°C o -22°F).....	231
	• Después del arranque .....	231
■	<b>PROCEDIMIENTOS DE ARRANQUE (PHEV, SI ASÍ ESTA EQUIPADO)</b> .....	<b>231</b>
	• Arranque normal.....	232
	• Después del arranque .....	233
	• Para apagar el vehículo utilizando el botón de ignición .....	233
■	<b>RECOMENDACIONES PARA EL ASENTAMIENTO DEL MOTOR</b>	<b>233</b>
■	<b>RECOMENDACIONES PARA EL ASENTAMIENTO DEL MOTOR 6.4L (SI ASÍ ESTA EQUIPADO)</b> .....	<b>234</b>
■	<b>FRENO DE ESTACIONAMIENTO</b> .....	<b>235</b>
■	<b>TRANSMISIÓN MANUAL (SI ASÍ ESTÁ EQUIPADO)</b> .....	<b>237</b>
	• Cambios de velocidad .....	237
	• Cambios de velocidad descendentes .....	238
■	<b>TRANSMISIÓN AUTOMÁTICA (SI ASÍ ESTÁ EQUIPADO)</b> .....	<b>239</b>
	• Interbloqueo de la ignición .....	241
	• Sistema de interbloqueo entre el freno y los cambios de la transmisión (BTSI).....	241
	• Transmisión automática de ocho velocidades .....	241
■	<b>OPERACIÓN DE TRACCIÓN EN LAS 4 RUEDAS (SI ASÍ ESTÁ EQUIPADO)</b> .....	<b>247</b>
	• Caja de transferencia de cuatro posiciones .....	247
	• Caja de transferencia de cinco posiciones.....	250

• Eje trasero Trac-Lok (si así está equipado).....	253
• Bloqueo del eje delantero y trasero (Tru-Lok, modelos Rubicon) ....	253
• Bloqueo del eje trasero (Tru-Lok, si así está equipado).....	254
• Desconexión electrónica de la barra estabilizadora (si así está equipado).....	255
• Off Road+ (si así está equipado) .....	256
• Reserva de torque, 6.4L (si así está equipado).....	258
• Modo de escape doble, 6.4L (si así está equipado).....	258
• Uso del malacate, Rubicon (si está equipado).....	259
• Entendiendo las características del malacate .....	259
• Accesorios de malacate .....	260
• Operación del malacate .....	261
• Recuperación del vehículo usando el malacate.....	262
• Técnicas de montaje y amarre .....	268
• Incrementando la potencia eléctrica.....	268
• Doble Guía .....	269
■ <b>DIRECCIÓN ELECTRO-HIDRÁULICA .....</b>	<b>269</b>
■ <b>TECNOLOGÍA DE AHORRO DE COMBUSTIBLE, 6.4L (SI ASÍ ESTÁ EQUIPADO) .....</b>	<b>270</b>
■ <b>SISTEMA DE PARO/ARRANQUE DE MOTOR, TRANSMISIÓN AUTOMÁTICA (STOP/START, SI ASÍ ESTÁ EQUIPADO) .....</b>	<b>270</b>
• Modo de paro automático.....	271
• Posibles razones de ausencia de apagado automático del motor (Autostop) .....	271
• Arrancar el motor mientras se encuentra en modo de apagado automático (Autostop).....	272
• Para desactivar el sistema de Paro/Arranque del motor manualmente (si así está equipado).....	273
• Para activar el sistema de Paro/Arranque del motor manualmente.	273
• Falla del sistema .....	274
■ <b>SISTEMA DE PARO/ARRANQUE DE MOTOR, TRANSMISIÓN MANUAL (STOP/START, SI ASÍ ESTÁ EQUIPADO) .....</b>	<b>274</b>
• Modo de paro automático.....	275
• Posibles razones de ausencia de apagado automático del motor (Autostop) .....	275



- Arrancar el motor mientras se encuentra en modo de apagado automático (Autostop) ..... 276
- Para desactivar el sistema de Paro/Arranque del motor manualmente (si así está equipado)..... 277
- Para activar el sistema de Paro/Arranque del motor manualmente 277
- Falla del sistema ..... 278
- **CONTROLES ELECTRÓNICOS DE VELOCIDAD (SI ASÍ ESTÁ EQUIPADO) ..... 278**
  - Control electrónico de velocidad (si así está equipado)..... 278
  - Control de crucero adaptativo (ACC, si así está equipado) ..... 281
- **SISTEMA DE AYUDA TRASERA PARA ESTACIONARSE, PARKSENSE (SI ASÍ ESTÁ EQUIPADO) ..... 294**
  - Sensores del sistema ParkSense ..... 294
  - Pantalla de advertencia del sistema ParkSense ..... 294
  - Pantalla del sistema ParkSense..... 294
  - Habilitación y deshabilitación del sistema ParkSense ..... 296
  - Servicio al sistema de ayuda trasera para estacionarse ParkSense 296
  - Limpieza del sistema ParkSense ..... 297
  - Precauciones al usar el sistema ParkSense ..... 297
- **CÁMARA TRASERA DE REVERSA PARKVIEW (SI ASÍ ESTÁ EQUIPADO) ..... 298**
- **SISTEMA DE CÁMARA DE SENDERISMO (TRAILCAM, SI ASÍ ESTÁ EQUIPADO) ..... 300**
- **REABASTECIMIENTO DE COMBUSTIBLE..... 302**
  - Tapón de llenado de combustible..... 302
  - Mensaje de tapón de combustible suelto ..... 303
- **REABASTECIMIENTO DE COMBUSTIBLE, PHEV (SI ASÍ ESTÁ EQUIPADO) ..... 304**
  - Mensaje de tapón de llenado de combustible suelto ..... 307
- **CARGA DEL VEHÍCULO..... 307**
  - Etiqueta de certificación ..... 307
- **ARRASTRE DE REMOLQUES ..... 309**
  - Definiciones comunes de remolque ..... 309

• Clasificación de soportes para remolque .....	311
• Peso del remolque (rango de peso máximo del remolque).....	311
• Peso del remolque y de la punta de enganche .....	312
• Requerimientos de arrastre .....	313
• Consejos de arrastre .....	316
■ <b>REMOLQUE RECREATIVO (DETRÁS DE UN CAMPER, ETC.) .....</b>	<b>317</b>
• Arrastre de este vehículo detrás de otro vehículo.....	317
• Remolque recreacional - modelos con tracción en las cuatro ruedas...	317
■ <b>CONSEJOS DE CONDUCCIÓN.....</b>	<b>320</b>
• Consejos para la conducción sobre pavimento.....	320
• Consejos para conducir fuera del camino .....	320
• Conducción a través del agua .....	327
• Después de la conducción todo terreno (“Off-Road”) .....	328

## PROCEDIMIENTOS DE ARRANQUE

Antes de arrancar su vehículo, ajuste su asiento, espejos retrovisores interior y exteriores y abrochese correctamente el cinturón de seguridad.

### ¡ADVERTENCIA!

- Cuando deje el vehículo, siempre remueva el transmisor de llave del vehículo y cierre el vehículo.
- No deje niños sin vigilancia en el vehículo o con acceso a un vehículo desasegurado.
- Permitir que los niños estén en un vehículo sin supervisión es peligroso por muchas razones. Un niño u otras personas podrían sufrir lesiones graves o fatales. Los niños deben de ser advertidos que no deben de tocar el freno de estacionamiento, el pedal de freno o el selector de cambios.
- No deje el transmisor de llave en o cerca del vehículo, o en un lugar accesible para los niños. Un niño podría operar las ventanas eléctricas, otros controles o mover el vehículo.
- No deje niños o animales dentro de un vehículo estacionado en climas cálidos. La temperatura del interior del vehículo es mucho mayor que la del exterior, aun y cuando deje las ventanas entre abiertas, la temperatura puede subir tanto que podría causar daños severos o la muerte.

### Transmisión manual (si así está equipado)

Aplice el freno de estacionamiento, coloque el selector de velocidades en “N” (neutral) y presione el pedal del embrague antes de arrancar el vehículo. Este vehículo está equipado con un sistema de ignición con interbloqueo del embrague. No arrancará a menos que el pedal del embrague este oprimido hasta el piso.

#### *Solamente en modelos con tracción en las cuatro ruedas*

En modo 4L, el vehículo arrancará independientemente de que el pedal del embrague esté presionado o no. Esta característica mejora el desempeño fuera del camino permitiendo arrancar el vehículo en 4L sin presionar el embrague. La luz del tablero 4L se iluminará cuando se pase a esta modalidad.

### Transmisión automática (si así está equipado)

Arranque el motor con el selector de cambios en la posición “N” (neutral) o “P” (estacionamiento). Aplique el freno antes de cambiar a cualquier rango de conducción.

### Arranque normal, Motor a gasolina

#### **Usando el botón “ENGINE START/STOP” (arranque/paro del motor)**

1. La transmisión debe estar en “P” (estacionamiento) o “N” (neutral).
2. Presione y mantenga presionado el pedal del freno mientras que presiona una vez el botón de “Engine Start/Stop” (arranque/paro del motor).

3. El sistema toma el control e intenta arrancar el vehículo. Si el vehículo no arranca, el motor de arranque se desacoplará automáticamente después de 10 segundos.
4. Si desea detener el giro del motor antes de que el motor arranque, presione nuevamente el botón.

**NOTA:** El arranque normal de un motor frío o caliente se obtiene sin bombear o presionar el pedal del acelerador.

#### **Para apagar el motor usando el botón “Engine Start/stop” (arranque/paro del motor)**

1. Coloque el selector de cambios en “P” (estacionamiento) y después oprima y suelte el botón “Engine Start/stop” (arranque/paro del motor).
2. El interruptor de ignición regresará a la posición de apagado.
3. Si el selector de cambios no está en “P” (estacionamiento, con el vehículo detenido) y se presiona el botón de arranque/paro del motor una vez, la transmisión cambiará automáticamente a “P” (estacionamiento) y el motor se apagará, sin embargo, el vehículo se mantendrá en modo de accesorios (ACC) mas no en apagado. Nunca deje un vehículo fuera de la posición de “P” (estacionamiento) ya que podría rodar.
4. Si el selector de cambios está en “N” (neutral), y la velocidad del vehículo está por debajo de los 8 km/h (5 mph), presionar el botón de arranque/paro del motor una vez apagará el motor. El interruptor de ignición se mantendrá en el modo accesorios (ACC).
5. Si la velocidad del vehículo es mayor a los 8 km/h (5 mph), el botón de arranque/paro del motor se debe mantener presionando durante dos segundos (o presionar tres veces seguidas) antes de que el motor se pare. La posición del interruptor de ignición permanecerá en accesorios (ACC), mas NO en apagado, si el motor se apaga cuando la transmisión no está en “P” (estacionamiento).

**NOTA:** Si el interruptor de ignición se deja en la posición de accesorios (ACC) o de Encendido (sin que el motor esté funcionando) y la transmisión está en “P” (estacionamiento), el sistema se desactivará automáticamente después de 30 minutos de inactividad y la ignición cambiará a la posición de apagado.

#### **Funciones del interruptor “ENGINE START/STOP” (Arranque/Paro del motor) con el pie del conductor fuera del pedal del freno en la posición de “P” (estacionamiento) o “N” (neutral).**

El botón “ENGINE START/STOP” (Arranque/Paro del motor/apagado) funciona de modo parecido a un interruptor de ignición. Tiene tres posiciones, apagado (OFF), accesorios (ACC), encendido (RUN). Para cambiar las posiciones del interruptor de ignición sin arrancar el vehículo y usar los accesorios, siga estos pasos.

1. Comenzando con el interruptor de ignición en la posición apagado.
2. Presione una vez el botón “Engine START/STOP” (arranque/paro del motor) para cambiar el interruptor de ignición a la posición de accesorios (la pantalla del módulo de instrumentos muestra en la pantalla “ACC”).

3. Presione una segunda vez el botón “Engine start/stop” (arranque/paro del motor) para cambiar el interruptor de ignición a la posición de Encendido (la pantalla del módulo de instrumentos muestra “ON/RUN” [Encendido/ En Marcha]).
4. Presione una tercera vez el botón “Engine start/stop” (arranque/paro del motor) para cambiar el interruptor de ignición a la posición de apagado (la pantalla del módulo de instrumentos muestra “OFF” [Apagado]).

### AutoPark

AutoPark es una característica complementaria para ayudarle a colocar el vehículo en la posición de “P” (estacionamiento) si ocurren las situaciones descritas en las páginas siguientes. Éste es un sistema de respaldo y no se debe utilizar como el método principal por el cual el conductor cambie el vehículo a la posición de “P” (estacionamiento).

Las condiciones en las que se ejecutará AutoPark se describen en las siguientes páginas.

### ¡ADVERTENCIA!

- La falta de atención del conductor podría ocasionar que no se coloque el vehículo en la posición de “P” (estacionamiento). SIEMPRE REALICE UNA INSPECCIÓN VISUAL asegurándose que su vehículo esté en de “P” (estacionamiento), revisando que el indicador “P” se encuentre encendido de forma sólida (no parpadeante) esté indicado en la pantalla del módulo de instrumentos y cerca del selector de cambios. Si el indicador “P” parpadea, su vehículo no está en la posición de P. Como precaución adicional, siempre aplique el freno de estacionamiento al salir del vehículo.
- AutoPark es una función complementaria. No está diseñada para reemplazar la necesidad de cambiar su vehículo a la posición de “P” (estacionamiento) por su cuenta. Éste es un sistema de respaldo y no se debe confiar en él como método principal por el cual el conductor cambie el vehículo a la posición de “P” (estacionamiento).

Si el vehículo no está en la posición de “P” (estacionamiento) y el conductor apaga el motor, el vehículo podría colocarse en la posición de “P” (estacionamiento) automáticamente.

AutoPark se activará cuando se cumplan todas estas condiciones:

- El vehículo está equipado con una transmisión de 8 velocidades.
- La puerta del conductor está entreabierta o en condiciones donde la puerta del conductor sea removida, una condición adicional podría ser si el conductor no está en su asiento (el sensor del asiento detecta cuando no hay conductor).
- El vehículo no está en la posición de “P” (estacionamiento).
- La velocidad del vehículo es de 1.9 km/h (1.2 mph) o menor.
- El interruptor de ignición se cambia de encendido a apagado.

**NOTA:** Para los vehículos equipados con Keyless Go, el motor se apagará y el interruptor de ignición cambiará al modo ACC.

Si el vehículo no está en “P” (estacionamiento) y el conductor sale del vehículo con el motor en marcha, el vehículo podría colocarse en la posición de “P” (estacionamiento) automáticamente.

AutoPark se activará cuando se cumplan todas estas condiciones:

- El vehículo está equipado con una transmisión de 8 velocidades.
- La puerta del conductor esta entreabierta o en condiciones donde es removida y el conductor no está en su asiento (los sensores del asiento detectan que el conductor no está).
- El vehículo no está en “P” (estacionamiento).
- La velocidad del vehículo es de 1.9 km/h (1.2 mph) o menor.
- El cinturón del conductor está desabrochado.
- El pedal de freno no está presionado.

Aparecerá en el módulo de instrumentos el mensaje “AutoPark activado, cambie a P y luego cambie a velocidad”.

**NOTA: En algunos casos, el indicador de ParkSense se mostrará en la pantalla del módulo de instrumentos. En estos casos, el selector de cambios debe ser devuelto a la posición de “P” (estacionamiento) para seleccionar la velocidad deseada.**

Si el conductor cambia a “P” (estacionamiento) mientras está en movimiento el vehículo, el vehículo puede colocarse en “P” (estacionamiento) automáticamente.

AutoPark se activará SOLAMENTE cuando la velocidad del vehículo sea de 1.9 km/h (1.2 mph) o menor.

El mensaje “La velocidad del vehículo es demasiado alta para cambiar a P” se mostrará en el módulo de instrumentos si la velocidad del vehículo es superior a 1.9 km/h (1.2 mph).

### ¡ADVERTENCIA!

Si la velocidad del vehículo es superior a 1.9 km/h (1.2 mph), la transmisión cambiará a “N” (neutral) de manera automática hasta que la velocidad del vehículo caiga por debajo de 1.9 km/h (1.2 mph). Un vehículo que queda en la posición “N” (neutral) puede moverse. Como precaución adicional, siempre aplique el freno de estacionamiento al salir del vehículo.

#### 4WD Low

AutoPark se desactivará cuando opere el vehículo en modo 4WD LOW.

El mensaje “AutoPark Desactivado” se mostrará en el módulo de instrumentos.

Se darán advertencias adicionales cuando ambas condiciones se cumplan:

- El vehículo no se encuentra en “P” (estacionamiento).
- La puerta del conductor está abierta.

El mensaje “AutoPark No Acoplado” se mostrará en el módulo de instrumentos. Una advertencia sonora continuará hasta que cambie el vehículo a “P” (estacionamiento) o se cierre la puerta del conductor.

**SIEMPRE REALICE UNA INSPECCIÓN VISUAL** para verificar que el vehículo se encuentre en “P” (estacionamiento), buscando la letra “P” en la pantalla del módulo de instrumentos y en el selector de velocidades. Como precaución adicional, siempre aplique el freno de estacionamiento al salir del vehículo.

## Arranque de estacionamiento prolongado

**NOTA:** Esta condición sucede cuando el vehículo no ha sido arrancado o conducido por lo menos 30 días.

1. Instale una batería de carga o cables pasa corriente a la batería para asegurar una carga completa durante el ciclo de arranque.
2. Coloque la ignición en la posición de encendido y suelte cuando arranque el motor. Para vehículos equipados con botón en el interruptor de ignición “ENGINE START/STOP” presione y mantenga presionado el pedal de freno mientras oprime el botón del interruptor de ignición “ENGINE START/STOP” una vez.
3. Si el motor no arranca en 10 segundos, coloque la ignición en la posición apagado, espere de 10 a 15 segundos para permitir que se enfríe el motor de arranque, después repeta el procedimiento de “Arranque de estacionamiento prolongado”.
4. Si el motor no arranca después de 8 intentos, permita que el motor de arranque se enfríe por al menos 10 minutos y entonces repita el procedimiento.

### ¡PRECAUCIÓN!

Para prevenir daño al motor de arranque, no de marcha continuamente por mas de 10 segundos cada vez. Espere de 10 a 15 segundos antes de volver a intentar.

## Si el motor no arranca

Si el motor no arranca después de seguir el procedimiento “Arranque normal” y no ha experimentado condiciones de estacionamiento prolongado, como las descritas anteriormente, puede que el motor se encuentre ahogado. Pise el pedal del acelerador completamente hasta el piso y manténgalo ahí. No mantenga en arranque el motor por mas de 10 a 15 segundos. Esto deberá eliminar cualquier exceso de combustible en caso de que el motor esté ahogado. Deje el interruptor de ignición en la posición RUN, suelte el acelerador y repita el procedimiento de “Arranque normal”.

### ¡ADVERTENCIA!

- Nunca vierta combustible ni otros líquidos inflamables en la abertura de entrada de aire del cuerpo del acelerador para intentar arrancar el vehículo. Esto puede provocar una llama intensa y ocasionar graves lesiones personales.
- No intente empujar o jalar su vehículo para que arranque. Vehículos equipados con transmisión automática no pueden arrancar de esta forma. Puede entrar combustible sin quemar al convertidor catalítico y cuando arranque el motor, se encenderá y causará daños al convertidor y al vehículo.

**¡ADVERTENCIA!**

- Si el vehículo tiene la batería descargada, puede usar cables para arrancar con una batería auxiliar o con la batería en otro vehículo. Esta forma de arranque puede ser peligrosa si no se hace correctamente. Consulte la sección de "Arranque con cables para corriente" en el capítulo "En caso de emergencia" para más información.

**¡PRECAUCIÓN!**

Para prevenir daños al motor de arranque, no de marcha al motor por más de 10 segundos a la vez. Espere de 10 a 15 segundos antes de volver a tratar.

**Climas extremadamente fríos (por debajo de -30°C o -22°F)**

Para garantizar un arranque confiable a estas temperaturas, se recomienda el uso de un calentador eléctrico alimentado externamente para el bloque del motor (disponible con su Distribuidor Autorizado).

**Después del arranque**

La velocidad de marcha mínima se controla automáticamente y disminuye conforme el motor se calienta.

**PROCEDIMIENTOS DE ARRANQUE (PHEV, SI ASÍ ESTA EQUIPADO)**

Antes de arrancar su vehículo, ajuste su asiento, el espejo interior y exterior, colóquese el cinturón de seguridad y si los hubiera, pida al resto de los ocupantes que se abrochen sus cinturones de seguridad.

**¡ADVERTENCIA!**

- Antes de salir de su vehículo, siempre deténgase por completo, enseñada cambie la transmisión automática a modo "P" (estacionamiento) y aplique el freno de estacionamiento.
- Siempre asegúrese de que el interruptor esté en la posición OFF y retire el transmisor de llave y cierre el vehículo.
- Nunca deje a los niños solos en un vehículo, o con acceso a un vehículo que no tenga los seguros colocados. Dejar a los niños en un vehículo desatendido es peligroso por un número de razones. Un niño u otras personas podrían verse gravemente o fatalmente herido. Se debe advertir a los niños que no toque el freno de mano, el pedal del freno o el selector de velocidades.
- No deje el transmisor dentro o cerca del vehículo, ni en un lugar accesible para los niños y no deje la ignición de un vehículo equipado con el sistema Key-less Enter 'n Go™ en la posición ACC o ON/RUN. Un niño podría operar ventanas eléctricas, otros controles, o mover el vehículo.
- No deje niños o animales dentro de un vehículo estacionado con clima cálido. La temperatura acumulada al interior del vehículo puede subir tanto que podría causar daños severos o la muerte.



Active el Sistema de Propulsión Activo (PSA) o el modo listo para conducción con el selector de velocidades en la posición “P” (estacionamiento). Aplique el freno antes de cambiar a cualquier rango (modo) de conducción.

En temperaturas extremas, altas o bajas, es posible que el alto voltaje de la batería requiera acondicionarse y, por lo tanto, es posible que requieran que el vehículo esté enchufado. Consulte el apartado “Batería de alto voltaje” en la sección “Características de su vehículo” para más información.

**NOTA: Si el interruptor de encendido no cambia al empujar de un botón, el transmisor puede tener una batería baja o agotada. En esta condición, se puede utilizar un método de respaldo para operar el interruptor de encendido. Ponga el llavero contra el botón “ENGINE START/STOP” y presione para operar el switch de ignición.**

## Arranque normal

**Para lograr el Modo Listo (READY) utilizando el botón del interruptor de ignición.**

1. La transmisión debe estar en “P” (estacionamiento) o “N” (neutral).
2. Presione y sostenga el pedal del freno mientras que presiona una vez el botón del interruptor de ignición.
3. El indicador READY aparecerá en el grupo de instrumentos cuando el vehículo está en modo Listo para conducirse, que puede incluir el arranque del motor dependiendo de condiciones tales como el estado de la batería de carga y temperatura del motor.
4. Si desea finalizar el Modo Listo (READY), presione el botón de nuevo.

El botón ENGINE START/STOP funciona de manera similar a un interruptor de encendido proporcionando tres posiciones: APAGADO, ACC y ENCENDIDO/EN MARCHA. Para cambiar la posición de encendido sin arrancar el vehículo (para alimentar ciertos accesorios), siga estos pasos:

1. Comenzando con el interruptor de ignición en apagado.
2. Presione una vez el botón del interruptor de ignición, sin pisar el pedal del freno, para colocar la ignición en la posición ACC (la pantalla del módulo de instrumentos mostrará el mensaje “ACC”).
3. Presione el botón ENGINE START/STOP una segunda vez sin pisar el pedal del freno, para desplazar el encendido en la posición ON/RUN mostrada en el panel de instrumentos como: “Ignición o accesorio encendido”.

**NOTA: El vehículo no se puede conducir en el encendido o en la posición ON. Consulte “Lograr el vehículo esté LISTO utilizando el botón ENGINE START/STOP” anteriormente definido en esta sección para obtener más información.**

4. Presione el botón del interruptor de ignición por tercera vez, sin pisar el pedal del freno, para devolver el encendido a la posición OFF (en la pantalla del módulo de instrumentos).

**NOTA: Solo presione un pedal a la vez mientras conduce el vehículo. El rendimiento de par del vehículo podría reducirse si ambos pedales se presionan al mismo tiempo. Si la presión se detecta en ambos pedales simultáneamente, una advertencia aparecerá un mensaje en el módulo de instrumentos. Consulte**

la sección “Pantalla del módulo de instrumentos” en esté capítulo para más información.

## Después del arranque

A fin de optimizar la eficiencia energética, el controlará de forma automática la operación del motor.

## Para apagar el vehículo utilizando el botón de ignición

1. Coloque el selector de cambios en “P” (estacionamiento), presione y suelte el botón de Arranque/paro de motor (Engine START/STOP).
2. El indicador del botón de encendido volverá a la posición APAGADO (OFF).
3. Si el selector de marchas no está en “P” (estacionamiento), con la velocidad del vehículo inferior a 8 km/hr (5 mph), cuando se presiona el botón Arranque/paro de motor (Engine Start/Stop), el grupo de instrumentos la pantalla mostrará el mensaje “Vehículo no estacionado”, y el vehículo seguirá funcionando.
4. Si el selector de velocidades no está en “P” (estacionamiento) con la velocidad del vehículo superior a 8 km/h (5 mph), cuando el botón ENGINE START/STOP se presiona continuamente durante al menos dos segundos (o tres pulsaciones cortas seguidas), la ignición del vehículo saldrá del modo “Ready” e ingresará al modo “ACC” (Accesorios). Nunca deje un vehículo fuera de la posición “P” (estacionamiento) o podría moverse.

### NOTA:

- Este vehículo está equipado con una característica de apagado automático. Si el vehículo se deja en estado LISTO (READY) (vehículo en marcha) con el selector de marchas en “P” (estacionamiento) por 30 minutos, el vehículo automáticamente se apagará.
- El vehículo proporciona una notificación automática mediante un alerta de claxon de tres pitidos con el mensaje (“El transmisor ha dejado el vehículo”) si el vehículo no se apagó (se mantiene en modo “Listo para conducir”) y no se detecta un transmisor válido para el vehículo dentro de la cabina de pasajeros, siguiendo la apertura y cierre de cualquier puerta (requiere que todas las puertas estén cerradas antes de que se verifique el transmisor). Estas alertas automáticas recuerdan al conductor que apague el vehículo antes de salir del él así como, para hacerle saber al conductor que el llavero del vehículo pudo haber sido accidentalmente retirado del vehículo por un pasajero que sale de él. Después de proporcionar un toque al claxon, se inhibirán toques de claxon adicionales una vez que se haya movido el selector de velocidades fuera de “P” (estacionamiento) o ignición ciclada.

## RECOMENDACIONES PARA EL ASENTAMIENTO DEL MOTOR

No se requiere de un periodo largo de asentamiento para el motor y el tren motriz (transmisión y ejes) en su vehículo.

Conduzca moderadamente durante los primeros 500 km (300 millas). Después de los primeros 100 km (60 millas), se recomienda conducir a velocidades de 80 a 90 km/h (50 a 55 mph) tomando en cuenta los límites de tráfico locales.

En velocidad de cruce, las aceleraciones breves con el pedal del acelerador totalmente pisado, dentro de los límites de las leyes de tráfico locales, contribuyen a un buen asentamiento. La aceleración total con un rango de velocidad bajo puede ser dañina y se debe evitar.

El aceite que trae de fábrica el motor, es un lubricante de alta calidad del tipo conservador de la energía. Los cambios de aceite deben ser consistentes con las condiciones climáticas previstas en las que se operará el vehículo. La viscosidad y grado recomendados se tratan en la sección correspondiente de este manual. Para mayor información acerca de la viscosidad del aceite y grados, consulte la sección de "Fluidos recomendados y partes genuinas" en el capítulo "Especificaciones técnicas" para más información.

### ¡PRECAUCIÓN!

Nunca se deben usar aceites sin detergentes ni aceites minerales puros en el motor ya que pueden dañarlo.

**NOTA:** Un motor nuevo puede consumir algo de aceite durante los primeros miles de kilómetros (millas) de operación. Esto se debe considerar como una parte normal del asentamiento y no interpretarse como una indicación de un problema.

## RECOMENDACIONES PARA EL ASENTAMIENTO DEL MOTOR 6.4L (SI ASI ESTA EQUIPADO)

Este asentamiento se produce principalmente durante los primeros 805 km (500 millas) y continúa a través de primer intervalo del cambio de aceite.

Se recomienda que el operador observe las siguientes comportamientos de conducción durante el rodaje del vehículo nuevo período:

#### **0 a 161 km (0 a 100 millas) :**

- No permita que el motor funcione al ralentí durante un periodo de tiempo extendido.
- Presione el pedal del acelerador lentamente a no más de la mitad para evitar una aceleración rápida.
- Evite el frenado agresivo.
- Conduzca con la velocidad del motor por debajo de 3.500 RPM.
- Mantenga la velocidad del vehículo por debajo de los 88 km/h (55 mph) y respete los límites de velocidad locales.

#### **161 a 483 km (100 a 300 millas):**

- Presione el pedal del acelerador lentamente a no más de la mitad para evitar aceleraciones repentinas en marchas (PRIMERA a TERCERA marchas).
- Evite frenados agresivo.

- Conduzca con la velocidad del motor por debajo de 5.000 RPM.
- Mantenga la velocidad del vehículo por debajo de 112 km/h (70 mph) y respete los límites de velocidad locales.

**483 a 805 km (300 a 500 millas):**

- Ejercer el rango completo de RPM del motor, cambiando manualmente (palas o cambio de marchas) a RPM más altas cuando posible.
- No realice una operación sostenida con el pedal de acelerador completamente abierto.
- Mantener la velocidad del vehículo por debajo de 136 km/h (85 mph) y respete los límites de velocidad locales.

Para los primeros 2414 km (1500 millas):

- No participe en eventos de pista, escuelas de conducción deportiva o actividades similares.

**NOTA:** Compruebe el nivel de aceite del motor en cada carga de gasolina y añádale de ser necesario. El consumo de aceite y combustible puede ser mayor en el primer intervalo del cambio de aceite. Hacer funcionar el motor con un nivel de aceite por debajo de la marca en la balloneta de aceite puede causar motor grave daño.

## FRENO DE ESTACIONAMIENTO

Antes de salir del vehículo, asegúrese de que el freno de estacionamiento está aplicado completamente. También, asegúrese que deja la transmisión automática en “P” (estacionamiento), o transmisión manual en “R” (reversa) o en “D” (conducir).

La palanca de freno de estacionamiento está situada en la consola central. Para aplicar el freno de estacionamiento, jale la palanca hacia arriba tan firmemente como sea posible. Para liberar el freno de estacionamiento jale la palanca hacia arriba un poco, presione el botón central y luego baje la palanca completamente.

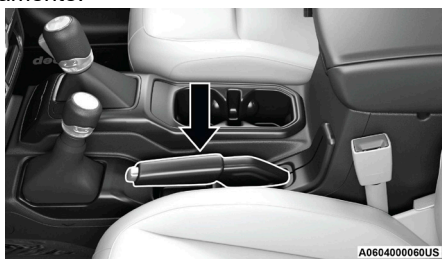

**Freno de estacionamiento**

Cuando el freno de estacionamiento se aplica con el interruptor de encendido en la posición de encendido “ON”, la “Luz de advertencia de freno” se iluminará en el módulo de instrumentos.

**NOTA:**

- Cuando el freno de estacionamiento es aplicado y la transmisión automática está ubicada en alguna velocidad, la luz de advertencia del freno

parpadeará si la velocidad del vehículo es detectada. Una alerta sonora se escuchará si la velocidad del vehículo se encuentra por debajo de 8 km/h (5 mph) para alertar al conductor. Libere totalmente el freno de estacionamiento antes de intentar mover el vehículo.

- La luz de advertencia del freno sólo indica que el freno de estacionamiento está aplicado. No indica el grado de aplicación de este.

Cuando se estacione en una pendiente, es importante que gire las ruedas frontales hacia el borde de la acera cuando la pendiente sea hacia abajo, y gire las ruedas al lado opuesto del borde de la acera cuando la pendiente sea hacia arriba. Para vehículos equipados con transmisión automática, aplique el freno de estacionamiento antes de colocar el selector de velocidades en la posición de “P” (estacionamiento), de lo contrario, la carga en el mecanismo de bloqueo de la transmisión puede dificultar mover el selector fuera de “P” (estacionamiento). Cuando el conductor no esté en el vehículo, el freno de estacionamiento siempre debe estar aplicado.

### ¡ADVERTENCIA!

- Nunca utilice la posición “P” (estacionamiento) como un sustituto del freno de estacionamiento. Siempre aplique el freno de estacionamiento completamente cuando se estacione para evitar el movimiento del vehículo y posibles lesiones o daños.
- Cuando salga del vehículo siempre retire el transmisor de la llave del interruptor de ignición y ciérrelo.
- Nunca deje niños a solas en un vehículo, o con acceso a un vehículo desbloqueado. Dejar a un niño en el vehículo sin vigilancia es peligroso por muchas razones. El niño u otras personas se pueden lesionar seria o fatalmente. Los niños deben ser advertidos de no tocar el freno de estacionamiento, el pedal del freno o la palanca de cambios.
- No deje el transmisor de llave en el interruptor de ignición. El niño puede hacer funcionar las ventanas eléctricas, otros controles o mover el vehículo.
- Cerciérese de que el freno de estacionamiento esté completamente desacoplado antes de conducir; de no hacerlo podría llevar a una falla del freno y a un accidente.
- Siempre aplique completamente el freno de estacionamiento cuando abandone su vehículo o éste puede rodar y causar daño o lesiones. Asimismo, asegúrese de dejar la transmisión automática en “P” (estacionamiento), o la transmisión manual en reversa o primera. No hacerlo puede permitir que el vehículo ruede y causar daño o lesiones.

### ¡PRECAUCIÓN!

Si la “Luz de advertencia de los frenos” se mantiene encendida con el freno de estacionamiento liberado, esto es indicación de una falla en el sistema de frenos. Deberá darle servicio de inmediato al sistema de frenos con un Distribuidor Autorizado.

## TRANSMISIÓN MANUAL (SI ASÍ ESTÁ EQUIPADO)

### ¡ADVERTENCIA!

Usted o alguien más pudiera lastimarse si deja el vehículo sin atención o sin el freno de estacionamiento completamente aplicado. El freno de estacionamiento debe aplicarse cada vez que el conductor salga del vehículo; sobre todo en pendientes.

### ¡PRECAUCIÓN!

- Nunca conduzca con su pie descansando en el pedal del embrague, o intente mantener el vehículo en una pendiente con el pedal parcialmente oprimido, ya que esto causará un desgaste prematuro del embrague.
- No conduzca con su mano descansando sobre la palanca selectora de velocidades ya que la fuerza ejercida incluso si es ligera, con el tiempo esto podría ocasionar un desgaste prematuro de los componentes internos de la transmisión.

**NOTA:** Durante clima frío, puede experimentar un incremento en el esfuerzo para realizar los cambios hasta que el líquido de la transmisión se caliente. Esto es normal.

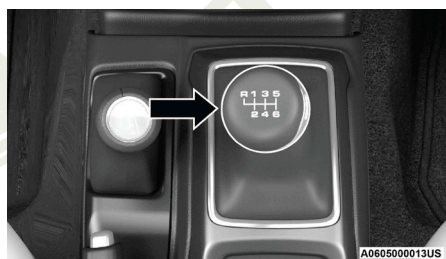

Selector de velocidades en transmisión manual

Para cambiar entre velocidades, presione completamente el pedal de embrague y coloque el selector en la velocidad deseada (un diagrama del patrón de cambios se muestra en la manija del selector).

Para activar la reversa desde la posición “N” (neutral), levante el anillo de reversa ubicado debajo del pomo y mueva el selector de velocidades a la izquierda completamente y luego hacia el frente.

### Cambios de velocidad

Presione firmemente el pedal del embrague antes de realizar los cambios de velocidad. Tan pronto como vaya liberando el pedal del embrague, presione ligeramente el pedal del acelerador.

Siempre utilice la 1ª velocidad cuando arranque de cero y más aún con carga o cuando arrastre un remolque.

**NOTA:** Cierta cantidad de ruido en la transmisión es normal. Este ruido puede notarse más cuando el vehículo está en ralentí en “N” (neutral) con el pedal del embrague liberado, pero también puede oírse al estar conduciendo. También

puede oírse más cuando la transmisión está caliente. Este ruido es normal y no indica problemas con el embrague o la transmisión.

### Velocidades de cambio recomendadas

Para utilizar de manera eficiente la transmisión manual, así como para tener una buena economía de combustible y un buen desempeño, debe hacer los cambios ascendentes como se recomiendan en la tabla. Cuando el vehículo está muy cargado o jalando un remolque esta tabla puede no aplicar.

Velocidades de cambios de la transmisión manual en km/h (MPH)						
Motor	Velocidad	1 a 2	2 a 3	3 a 4	4 a 5	5 a 6
3.6L	Aceleración	24 (15)	39 (24)	80 (50)	104 (65)	112 (70)
	Crucero	16 (10)	31 (19)	64 (40)	88 (55)	105 (65)

**NOTA:** Las velocidades mostradas en la tabla anterior son sólo para 2H y 4H, las velocidades en 4L serían significativamente menores.

### Cambios de velocidad descendentes

Pasar a una velocidad inferior es recomendable para conservar los frenos cuando se conduce por una pendiente empinada. Además, hacer el cambio descendente en el momento adecuado proporciona una mejor aceleración cuando desea volver a acelerar. Haga los cambios descendentes progresivamente. No se salte ningún cambio para evitar daños al motor y el embrague.

**NOTA:** El sistema de cambios manuales está equipado con un bloqueo de velocidades, que previene cambios descendentes a 1ra o 2da velocidad por encima de ciertas velocidades.

#### ¡ADVERTENCIA!

No haga cambios descendentes para un frenado adicional con el motor en superficies resbalosas. Las ruedas motrices pueden perder su agarre y el vehículo podría patinar.

#### ¡PRECAUCIÓN!

- Saltar rangos de velocidad y realizar cambios descendentes a rangos menores en altas velocidades del vehículo podría dañar los sistemas de motor y embrague. Cualquier intento de cambiar a una velocidad inferior con el pedal del embrague presionado puede provocar daños en el sistema de embrague. Cambiar a una velocidad inferior y liberar el embrague puede causar daños en el motor.

**¡PRECAUCIÓN!**

- Cuando desciende por una pendiente empinada tenga mucho cuidado de hacer un cambio a la vez para evitar sobre revolucionar el motor, lo cual podría dañarlo y/o dañar el disco del embrague, aún si el pedal de embrague se encuentra totalmente presionado. Si la caja de transferencia está en el rango de baja, las velocidades del vehículo que pueden causar daños en el motor y en el embrague son significativamente más bajas.
- Cualquier omisión al seguir las instrucciones recomendadas para cambios descendentes en su transmisión puede ocasionar que el motor se dañe y/o dañe el embrague, aún si el pedal del embrague está totalmente presionado.
- Descender una colina en el rango bajo con el pedal del embrague presionado podría dañarlo.

**Máxima velocidad recomendada para cambios descendentes****¡PRECAUCIÓN!**

Cualquier omisión al seguir las instrucciones recomendadas para hacer cambios descendentes en su transmisión puede ocasionar que el motor se sobre revolucione y/o dañe el disco del embrague, aún si el pedal del embrague está totalmente presionado.

**Velocidades para cambios descendentes de la transmisión manual en km/h (MPH)**

Selección de cambio	6 a 5	5 a 4	4 a 3	3 a 2	2 a 1
Velocidad máxima	129 (80)	113 (70)	81 (50)	48 (30)	24 (15)

**NOTA:** Las velocidades mostradas en la tabla anterior son sólo para 2H y 4H, las velocidades en 4L serían significativamente menores.

**TRANSMISIÓN AUTOMÁTICA (SI ASÍ ESTÁ EQUIPADO)**

Debe presionar y mantener presionado el pedal del freno mientras cambia fuera de "P" (estacionamiento).

**¡ADVERTENCIA!**

- Nunca utilice la posición de "P" (estacionamiento) como un sustituto del freno de estacionamiento. Siempre aplique el freno de estacionamiento completamente cuando se estacione para evitar el movimiento del vehículo y posibles lesiones o daños.



## ¡ADVERTENCIA!

- Su vehículo podría moverse y lesionarlo a usted y a otros si no está totalmente en “P” (estacionamiento). Compruebe al tratar de mover el selector de cambios hacia atrás sin pisar el pedal de freno. Asegúrese de que la transmisión esté siempre en “P” (estacionamiento) antes de salir del vehículo.
- La transmisión no debe de activar la posición “P” (estacionamiento) si el vehículo se encuentra en movimiento. Siempre lleve el vehículo a un paro completo antes de cambiar a la posición “P” (estacionamiento), y verifique que la posición de la velocidad se encuentre firmemente en la posición “P” (estacionamiento) sin parpadear. Asegúrese de que el vehículo esta completamente parado, y que la posición de aparcamiento esta correctamente indicada, antes de salir del vehículo.
- Es peligroso mover la palanca selectora de velocidades fuera de “P” (estacionamiento) o “N” (neutral) si la velocidad de motor es mayor a marcha mínima. Si su pie no está colocado firmemente sobre el pedal de freno, el vehículo puede acelerar rápidamente hacia delante o en reversa.
- Puede perder el control del vehículo y golpear a alguien o a algo. Sólo cambie de velocidad cuando el motor esté en marcha mínima y su pie esté presionando firmemente el pedal de freno.
- El movimiento no deseado de un vehículo puede causar lesiones a aquellos que se encuentran dentro o cerca del vehículo. Como en todos los vehículos, usted nunca debe salir del vehículo mientras el motor se encuentre encendido. Antes de salir del vehículo, siempre aplique el freno de estacionamiento, ponga el rango de la transmisión en “P” (estacionamiento), y remueva la llave de la ignición. Una vez que la llave ha sido removida, la transmisión se bloquea en “P” (estacionamiento) asegurando el vehículo contra movimientos no deseados.
- Cuando deje el vehículo siempre asegúrese que la ignición se encuentre en OFF (Apagado), retire el transmisor y asegure el vehículo.
- Nunca deje niños solos dentro del vehículo, o con acceso a un vehículo no asegurado. Permitir que los niños se encuentren en un vehículo sin supervisión puede resultar peligroso por numerosas razones. Un niño u otras personas pueden resultar seriamente o fatalmente heridas. Los niños deben de ser advertidos que no deben de tocar el freno de estacionamiento, el pedal de freno o el selector de cambios.
- No deje el transmisor de llave dentro o cerca del vehículo, (o en una ubicación de fácil acceso a los niños), y no deje el interruptor de ignición en la posición ACC (Accesorios) u ON/RUN (Encendido/En marcha) un niño podría operar las ventanas, otros controles, o mover el vehículo.

## ¡PRECAUCIÓN!

La transmisión puede sufrir algún daño si las siguientes precauciones no se toman en cuenta:

- Cambiar la palanca de velocidades a la posición “P” (estacionamiento) o “R” (reversa) sólo después de que el vehículo se detenga totalmente.

## ¡PRECAUCIÓN!

- No cambie la palanca de velocidades fuera de la posición “P” (estacionamiento), “R” (reversa), “N” (neutral) o “D” (conducción) cuando el motor está a una velocidad mayor a marcha mínima.
- Antes de cambiar a cualquier velocidad, asegúrese de que su pie esté presionando firmemente el pedal del freno.

### Interbloqueo de la ignición

Este vehículo está equipado con el sistema de interbloqueo el cual requiere que el selector de cambios esté colocado en la posición de “P” (Estacionamiento) antes de que pueda colocar el interruptor de ignición en la posición OFF (apagado). Esto ayuda evitar que el conductor salga inadvertidamente del vehículo sin poner el selector de cambios en la posición “P” (Estacionamiento). El sistema también bloquea la transmisión en “P” (Estacionamiento) siempre que el interruptor de ignición esté en la posición de apagado (OFF).

**NOTA:** La transmisión **NO** se bloquea en “P” (estacionamiento) cuando el interruptor de ignición está en modo ACC (aún cuando el motor se encuentre apagado). Asegúrese que la transmisión se encuentre en P y que el interruptor de ignición esté en OFF (no ACC) antes de salir del vehículo.

### Sistema de interbloqueo entre el freno y los cambios de la transmisión (BTSI)

Este vehículo está equipado con un sistema de interbloqueo entre el freno y los cambios de la transmisión (BTSI) que mantiene el selector de cambios en “P” (estacionamiento) a menos que se apliquen los frenos. Para cambiar la transmisión fuera de la posición “P” (estacionamiento), el motor debe estar funcionando y el pedal del freno presionado. El pedal del freno también se debe presionar para cambiar de “N” (neutral) a “D” (conducción) o “R” (reversa) cuando el vehículo está detenido o moviéndose a bajas velocidades.

### Transmisión automática de ocho velocidades

Los cambios de la transmisión (PRNDM) se muestran en el selector de cambios y en la pantalla del módulo de instrumentos. Para seleccionar un rango de velocidad, simplemente presione el botón del selector de cambios y muévalo hacia atrás o hacia adelante. Debe presionar el pedal de freno para sacar la transmisión de “P” (estacionamiento), o para cambiar de “N” (neutral) a “D” (conducir) o “R” (reversa) cuando el vehículo está detenido o moviéndose a muy baja velocidad. (Refiérase al “Sistema de interbloqueo entre el freno y los cambios”). Para pasar varios cambios de inmediato (por ejemplo de “P” (estacionamiento) a “D” (conducir), simplemente el selector de velocidades a la detención apropiada. Seleccione “D” (conducir) para un manejo normal.

**NOTA:** En caso que exista una diferencia entre la posición del selector de velocidades y la posición actual de la transmisión (por ejemplo, el conductor selecciona “P” [estacionamiento] mientras conduce), el indicador de posición destellará continuamente hasta que el selector sea regresado a la posición correcta, o el cambio solicitado sea completado.

La transmisión electrónicamente controlada se adapta a un programa de cambios basados en las solicitudes del conductor, así como en las condiciones ambientales y del camino. La transmisión se calibra automáticamente a sí misma, por eso los primeros cambios podrían sentirse un poco abruptos. Esta es una condición normal, la precisión de la transmisión se irá mejorando en cuanto el auto camine más kilómetros.

Cambiar de “D” (conducción) a “P” (estacionamiento) o “R” (reversa) deberá ser hecho sólo después de soltar el pedal del acelerador y el vehículo se pare. Asegúrese de tener el pie en el pedal del freno cuando mueva el selector de velocidades entre los rangos.

El selector de cambios de la transmisión tiene las posiciones de “P” (estacionamiento), “R” (reversa), “N” (neutral), “D” (conducir) y “M” (AutoStick). Los cambios manuales pueden hacerse mediante el selector AutoStick (refiérase a la sección de AutoStick para mayor información), cambiando el selector hacia atrás (+) o hacia adelante (-) mientras está en el modo manual (AutoStick) (debajo de la posición “D”), o al golpear ligeramente las paletas de cambio (+/-, si así está equipado), seleccionarán manualmente los rangos de la transmisión y se mostrará el rango en el panel de instrumentos. Consulte la sección “AutoStick” para más información.



Selector de cambios

**NOTA:** Si el selector de cambios no puede ser cambiado a las posiciones “P” (estacionamiento), “R” (reversa) o “N” (neutral) al moverlo hacia el frente, probablemente se encuentre en la posición AutoStick (+/-, a un costado de la posición “D”). En el modo AutoStick (M, Manual), el rango de velocidad se mostrará en el módulo de instrumentos (como 1, 2, 3, etc.). Mueva el selector de velocidades hacia la derecha (a la posición “D”, [conducción]) para acceder a “P” (estacionamiento), “R” (reversa) y “N” (neutral).

### Rangos de velocidad

**NO** acelere el motor mientras cambia fuera posición de “P” (estacionamiento) o “N” (neutral) a otro rango de velocidad.

**NOTA:** Después de seleccionar cualquier rango de velocidad, espere un momento antes de acelerar para permitir que la velocidad seleccionada se acople. Esto es especialmente importante cuando el motor está frío.

#### “P” (estacionamiento)

Este rango complementa al freno de estacionamiento bloqueando la transmisión. El motor puede arrancarse en este rango. Nunca intente usar “P” (estacionamiento) cuando el vehículo esté en movimiento. Aplique el freno de estacionamiento cuando deje el vehículo en este rango.

Cuando se estacione sobre una pendiente, aplique el freno de estacionamiento antes de colocar la palanca de cambios en "P" (estacionamiento). Como precaución adicional coloque las llantas delanteras hacia la acera para una cuesta abajo, y en sentido contrario para una cuesta arriba.

Cuando salga del vehículo, siempre:

- Aplique el freno de estacionamiento.
- Coloque la transmisión en la posición "P" (estacionamiento).
- Coloque la ignición en la posición de apagado (OFF).
- Retire el transmisor del vehículo.

**NOTA: En vehículos con tracción en las 4 ruedas asegúrese que la caja de transferencia se encuentra en una posición de manejo.**

### ¡PRECAUCIÓN!

- Antes de mover la palanca de velocidades fuera de la posición de "P" (estacionamiento), se debe arrancar el motor y también presionar el pedal del freno. De otra manera se puede dañar la palanca de cambios.
- No acelere el motor mientras cambia de la posición de "P" (estacionamiento) o "N" (neutral) a otro rango de velocidad, sino se podría ocasionar un daño a la transmisión.

Use los siguientes indicadores para asegurarse que el selector de cambios se encuentra en la posición de "P" (estacionamiento):

- Cuando cambia a la posición "P" (estacionamiento), presione el botón de bloqueo en el selector de cambios y empújelo hacia el frente hasta que se detenga.
- Vea la pantalla de posición de rango de velocidad y verifique que muestre que se encuentra en la posición "P" (estacionamiento) y no se encuentre destellando.
- Con el pedal de freno liberado, revise que el selector de velocidades no se pueda mover fuera de "P" (estacionamiento).

#### "R" (reversa)

Este rango es para mover el vehículo hacia atrás. Use este rango únicamente después de que el vehículo se haya detenido completamente.

#### "N" (neutral)

Este rango se utiliza cuando el vehículo está detenido durante períodos prolongados con el motor funcionando. El motor puede arrancarse en este rango. Aplique el freno de estacionamiento y coloque la palanca de cambios en "P" (Estacionamiento) si debe salir del vehículo.

### ¡ADVERTENCIA!

NO maneje el vehículo en "N" (neutral) y nunca apague el motor cuando baja una pendiente. Estas son prácticas inseguras que limitan su respuesta al cambio, ya sea por tráfico o por condiciones del camino. Podría perder el control del vehículo y tener un accidente.

**¡PRECAUCIÓN!**

Remolcar el vehículo, dejar que se mueva por inercia o conducirlo por cualquier otra razón con la palanca de cambios en “N” (neutral), puede ocasionar daños severos a la transmisión. Para más información, refiérase a “Arrastre recreativo” y “Para remolcar un vehículo descompuesto” en el capítulo “Qué hacer en caso de emergencia”.

**“D” (conducir)**

Este rango debe usarse para la mayor parte del tiempo del manejo de ciudad y carretera. Hace los cambios ascendentes y descendentes más suaves y mejora la economía de combustible. La transmisión hace cambios ascendentes automáticamente a todas las velocidades hacia adelante. La posición de “D” (conducir) proporciona las condiciones óptimas de manejo bajo condiciones normales de operación.

Cuando hay cambios frecuentes en la transmisión (como cuando se opera el vehículo bajo condiciones de carga pesada, en terrenos montañosos, viajando a través de vientos muy fuertes, o mientras arrastra remolques muy pesados), use el control de cambios “AutoStick<sup>®</sup>” (refiérase al “AutoStick<sup>®</sup>” en esta sección) para seleccionar un rango más bajo de cambios. Bajo estas condiciones usar un rango más bajo de velocidades mejorará el rendimiento y extenderá la vida de la transmisión al reducir los cambios excesivos y la acumulación de calor.

Durante las bajas temperaturas extremas (-30°C (-22°F)) el funcionamiento de la transmisión se puede modificar dependiendo de la temperatura del motor y de la transmisión. Esta función mejora el tiempo de calentamiento del motor y de la transmisión para lograr la máxima eficiencia. El acoplamiento del embrague convertidor de torque se inhibe hasta que el líquido de la transmisión se calienta. El funcionamiento normal se reanuda una vez que la temperatura de la transmisión se haya elevado a un nivel adecuado.

**“M” Manual**

La posición manual (M, +/-) a un costado de la posición “D” (conducción), habilita el control totalmente manual de los cambios de la transmisión (también conocido como el modo AutoStick; refiérase a el modo AutoStick en esta sección para mayor información). Llevar la palanca hacia adelante (-) o hacia atrás (+) mientras esté en la posición de AutoStick (M), se harán los cambios de la transmisión manualmente, los cambios de la transmisión se mostrarán en el módulo de instrumentos. Consulte la sección “AutoStick” en este capítulo para mas información.

**Modo de transmisión Limp Home**

El funcionamiento de la transmisión se monitorea electrónicamente en busca de condiciones anormales. Si se detecta alguna condición que pueda ocasionar daños a la transmisión, se activará el modo de rutina de seguridad de la transmisión. En este modo, la transmisión funcionará en algunas velocidades o puede no cambiar en lo absoluto. El rendimiento del vehículo puede ser afectado severamente y el motor podrá apagarse. En algunos casos, la transmisión no podrá acoplarse si el motor se para y se vuelve a encender. La luz indicadora de mal funcionamiento (MIL) se iluminará. Un mensaje en el módulo de instrumentos informará al conductor de las condiciones más graves e indicará qué medidas pueden ser necesarias.

En caso de algún problema momentáneo, la transmisión podrá ser restablecida haciendo lo siguiente:

**NOTA:**

- En los casos en donde el mensaje en el módulo de instrumentos indique que la transmisión no pueda volver a acoplarse después del paro del motor, realice este procedimiento, sólo en un lugar deseado (preferentemente, con su Distribuidor Autorizado).
  - Aunque la transmisión sea restablecida, se recomienda que visite a su Distribuidor Autorizado lo más pronto posible. El distribuidor cuenta con el equipo para poder hacer un diagnóstico a la transmisión.
  - Si la transmisión no se puede restablecer, requiere servicio con su Distribuidor Autorizado.
1. Detenga el vehículo.
  2. Cambie el selector de cambios a la posición de “P” (estacionamiento), si es posible. Si no cambie a la posición de “N” (neutral).
  3. Presione y sostenga el interruptor de ignición hasta que el motor se apague.
  4. Espere aproximadamente 30 segundos.
  5. Encienda nuevamente el motor.
  6. Cambie a la velocidad deseada. Si el problema ya no es detectado, la transmisión habrá regresado a la operación normal.

**AutoStick®**

El “AutoStick®” es una característica de la transmisión que interactúa con el conductor la cual ofrece la capacidad de hacer cambios de velocidades en forma manual para proporcionarle un mayor control del vehículo. El “AutoStick®” le permite maximizar el frenado de motor, eliminando los cambios no deseados de velocidad y mejora el desempeño general del vehículo. Este sistema le permite tener un mayor control al rebasar, al conducir en la ciudad, en condiciones resbalosas, manejo en montaña, arrastre de remolque y muchas otras situaciones.



**Paletas de cambio instaladas en el volante (Si así está equipado)**

- 1 — (-) Paleta de cambios  
 2 — (+) Paleta de cambios

### Operación

Para activar el modo AutoStick, mueva el selector de cambios hacia la posición "M" (manual) a un costado de la posición "D" (conducir). El rango actual será mostrado en la pantalla del módulo de instrumentos. En el modo AutoStick, puede usar la palanca en el modo "M" (manual), para ir a un rango mayor (+) o a un rango menor (-), o el llevar la palanca de cambios hacia arriba (-) para ir a un rango menor o llevando la palanca de cambios hacia abajo (+) para ir a un rango mayor).

La modalidad "AutoStick<sup>®</sup>" tiene los siguientes beneficios operacionales:

- La transmisión automáticamente cambiará a una velocidad menor cuando el vehículo se esté deteniendo (para prevenir una carga del motor), la velocidad actual se mostrará en la pantalla.
- La transmisión automáticamente cambiará a primera velocidad cuando el vehículo se esté deteniendo. Después de la parada, el conductor tendrá que hacer el cambio ascendente (+) de la transmisión conforme el vehículo es acelerado.
- Puede arrancar desde un paro total, en primera o segunda velocidad. Accionando (+) en la detención le permitirá arrancar en segunda velocidad. Arrancar en segunda velocidad es útil en condiciones de nieve o hielo.
- Si se intenta hacer un cambio descendente que ocasione un exceso de velocidad del motor, el cambio no se llevará a cabo.
- El sistema ignorará los intentos de cambio ascendente en una velocidad del vehículo muy baja.
- Sosteniendo la paleta (-) presionada hará cambios descendentes en la transmisión hasta la velocidad mas baja posible en la velocidad actual.
- Los cambios en la transmisión serán más notables cuando el "AutoStick<sup>®</sup>" esté activado.
- El sistema puede regresar a la modalidad de cambios automáticos en caso de que sea detectado un sobrecalentamiento.

**NOTA:** Cuando el control de descenso se encuentra activado, el modo AutoStick no estará activo

Para salir de la modalidad de "AutoStick<sup>®</sup>", presione y sostenga la paleta de cambio (+) hasta que se muestre en la pantalla del módulo de instrumentos una vez más la "D" (En conducción). Puede hacer el cambio a o fuera de la modalidad de "AutoStick<sup>®</sup>" en cualquier momento sin tener que quitar el pie del acelerador.

### ¡ADVERTENCIA!

No realice un cambio descendente para un frenado con motor adicional en una superficie resbalosa. Las ruedas de tracción podrían perder su agarre provocando que el vehículo se patine.

## OPERACIÓN DE TRACCIÓN EN LAS 4 RUEDAS (SI ASÍ ESTÁ EQUIPADO)

### ¡ADVERTENCIA!

Si no se acopla completamente una posición de la caja de transferencia, se puede ocasionar un daño a la misma o pérdida de potencia y control del vehículo. Usted podría tener una colisión. No maneje el vehículo a menos de que la caja de transferencia esté completamente acoplada.

### Caja de transferencia de cuatro posiciones

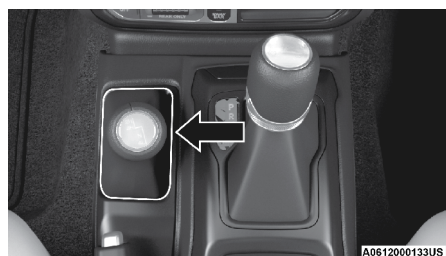

#### Selector de tracción en las cuatro ruedas

La caja de transferencia ofrece cuatro modos de posición:

- 2H (Tracción en ruedas traseras de rango alto).
- 4H (Tracción en las cuatro ruedas de rango alto).
- “N” (neutral).
- 4L (Tracción en las cuatro ruedas de rango bajo).

Para información adicional acerca del uso apropiado de cada modo de la caja de transferencia, vea la información a continuación:

#### **2H**

Posición de tracción trasera en rango alto — Conducción normal en ciudad y carretera. Caminos con superficies duras y secas.

#### **4H**

Posición de tracción en las cuatro ruedas en rango alto — Esta posición maximiza el torque de la flecha delantera, obligando a que las ruedas delanteras y traseras giren a la misma velocidad. Esta posición (4H) proporciona la tracción adicional para caminos con superficie suave resbalosa y no debe usarse en pavimento seco.



**“N” (neutral)****¡ADVERTENCIA!**

No deje el vehículo desatendido con la caja de transferencia en posición “N” (neutral) sin aplicar primero el freno de estacionamiento, usted y otros pasajeros podrían correr el riesgo de lesionarse. La posición “N” (neutral) de la caja de transferencia desacopla las flechas cardan (delantera y trasera) del tren de fuerza y permite que el vehículo se mueva sin importar la posición de la transmisión. Siempre que el conductor salga del vehículo se debe aplicar el freno de estacionamiento.

“N” (neutral) — Desacopla ambas flechas cardán (delantera y trasera) del tren de fuerza. Se utiliza para ser remolcado, refiérase a arrastre recreacional en este manual. Consulte la sección “Arrastre recreacional” en este capítulo para más información.

**4L**

Posición de tracción en las cuatro ruedas en rango bajo — Esta posición proporciona tracción en las cuatro ruedas a baja velocidad. Maximiza el torque en la flecha delantera, obligando a que las ruedas delanteras y traseras giren a la misma velocidad. Esta posición proporciona tracción adicional, y el máximo poder de arrastre para superficies sueltas y/o resbaladizas solamente. No exceda los 40 km/h (25 mph).

Esta posición (4L) proporciona la tracción adicional para caminos con superficie suave resbalosa y no debe usarse en pavimento seco.

La caja de transferencia está hecha para ser conducida en la posición 2H para calles pavimentadas y en condiciones de autopista (superficies duras).

Cuando se requiera tracción adicional, (por ejemplo, cuando opera el vehículo sobre una superficie suave y resbaladiza) use el modo 4H o 4L, lo que acopla las flechas cardan (frontal y trasera) haciendo que las ruedas delanteras y traseras giren a la misma velocidad. Esto se logra simplemente moviendo la palanca a estas posiciones. Las posiciones 4H y 4L se deben utilizar sólo en superficies resbalosas. Conduciendo en estas posiciones en caminos de superficies duras y secas, pueden incrementar el desgaste de las llantas y dañar componentes del tren de fuerza. Consulte la sección “Procedimiento de cambios de posición” en este capítulo para más información.

El módulo de instrumentos alerta al conductor que el vehículo se encuentra en el modo de tracción en las cuatro ruedas y que las flechas cardán delantera y trasera se encuentran conectadas al tren de fuerza. Esta luz se ilumina cuando la caja de transferencia se cambia a la posición 4H.

Cuando el vehículo opera en modo 4L, la velocidad del motor es aproximadamente tres veces mayor (4 veces mayor para modelos Rubicon) que aquella de las posiciones 2H o 4H. Por lo tanto, tenga cuidado de no sobre revolucionar el motor.

Debido a que el sistema de tracción en las cuatro ruedas mejora la tracción, existe una tendencia a exceder los límites de seguridad al girar o frenar el vehículo a mayores velocidades. No vaya más rápido de lo que le permitan las condiciones del camino.

## Procedimiento de cambios de posición

### 2H a 4H o 4H a 2H

El cambio entre 2H y 4H puede realizarse con el vehículo parado o en movimiento. Las velocidades de cambio preferidas son de 0 a 72 km/h (45 mph). En movimiento la caja de transferencia acoplará/desacoplará más rápido si se libera momentáneamente el pedal del acelerador después de completar el cambio. No acelere mientras la caja de transferencia se encuentra en cambio. Aplique una fuerza constante en la palanca de la caja de transferencia.

#### NOTA:

- No intente realizar un cambio mientras que sólo las ruedas delanteras o traseras se encuentren girando. Las velocidades de las flechas frontales y traseras deben ser iguales para que el cambio se realice.
- Cambiar mientras sólo las ruedas delanteras o traseras están girando, puede provocarle un daño grave a la caja de transferencia.
- Se podrían experimentar cambios mas lentos del modo de tracción en cuatro ruedas retrasados debido a un desgaste irregular en las llantas, presiones de inflado bajas o diferentes, carga excesiva en el vehículo o bajas temperaturas.
- El esfuerzo de cambio aumentará con la velocidad, esto es normal.

Durante clima frío puede experimentar un incremento de esfuerzo en los cambios hasta que el fluido de transferencia se caliente. Esto es normal.

### 4H a 4L o 4L a 4H

Mientras el vehículo se mueve de 2 a 5 km/h (1 a 3 mph) cambie la transmisión automática a "N" (neutral) o presione el embrague en una transmisión manual. Mientras permanece a una velocidad de 2 a 5 km/h (1 a 3 mph) mueva la palanca de la caja de transferencia firmemente a la posición deseada. No se detenga al pasar por "N" (neutral) en la caja de transferencia. Una vez que se realizó el cambio, coloque la transmisión automática en Drive (conducir) o suelte el pedal de embrague en una transmisión manual.

**NOTA:** El cambio hacia 4L o desde 4L puede hacerse con el vehículo completamente detenido, sin embargo, pueden presentarse dificultades para acoplar los engranes adecuadamente y requerirse varios intentos para lograrlo. El método recomendado es realizar el cambio con el vehículo rodando de 2 a 5 km/h. Evite realizar el cambio a una velocidad mayor.

### ¡ADVERTENCIA!

Si una posición no se acopla completamente, se pueden provocar daños a la caja de transferencia o pérdida de fuerza y control del vehículo. Usted podría lesionarse en un accidente. No conduzca el vehículo a menos que la caja de transferencia esté completamente acoplada.

## Caja de transferencia de cinco posiciones



**Selector de tracción en las cuatro ruedas**

La caja de transferencia ofrece cinco modos de posición:

- 2H (Tracción en ruedas traseras de rango alto)
- 4H AUTO (Tracción en las cuatro ruedas de rango alto automática)
- 4H Part Time (Tracción en las cuatro ruedas de rango alto de tiempo parcial)
- “N” (neutral)
- 4L (Tracción en las cuatro ruedas de rango bajo)

Para información adicional acerca del uso apropiado de cada modo de la caja de transferencia, vea la información a continuación:

### **2H**

Posición de tracción trasera en rango alto — Conducción normal en ciudad y carretera. Caminos con superficies duras y secas.

### **4H Auto**

Posición de tracción en las cuatro ruedas en rango alto automática — Está posición envía poder a las ruedas delanteras. El sistema de tracción en las cuatro ruedas se activará automáticamente cuando el vehículo percibe una pérdida de tracción. Tracción adicional para condiciones de camino variables.

### **4H Parcial**

Posición de tracción en las cuatro ruedas en rango alto de tiempo parcial — Está posición maximiza el torque de las flechas delantera, obligando a que las ruedas delanteras y traseras giren a la misma velocidad. Esta posición proporciona la tracción adicional para caminos con superficie sueltas y resbalosas solamente.

### **“N” (neutral)**

## ¡ADVERTENCIA!

No deje el vehículo desatendido con la caja de transferencia en posición “N” (neutral) sin aplicar primero el freno de estacionamiento, usted y otros pasajeros podrían correr el riesgo de lesionarse. La posición “N” (neutral) de la caja de transferencia desacopla las flechas cardan (delantera y trasera) del tren de fuerza y permite que el vehículo se mueva sin importar la posición de la transmisión. Siempre que el conductor salga del vehículo se debe aplicar el freno de estacionamiento.

Neutral — Desacopla ambas flechas cardán (delantera y trasera) del tren de fuerza. Se utiliza para ser remolcado, refiérase a arrastre recreacional en este manual. Refiérase a la sección “Arrastre recreacional” en este manual.

#### 4L

Posición de tracción en las cuatro ruedas en rango bajo — Esta posición proporciona tracción en las cuatro ruedas a baja velocidad. Maximiza el torque en la flecha delantera, obligando a que las ruedas delanteras y traseras giren a la misma velocidad. Esta posición proporciona tracción adicional, y el máximo poder de arrastre para superficies sueltas y/o resbaladizas solamente. No exceda los 40 km/h (25 mph)

Esta caja de transferencia está diseñada para ser conducida en la posición de tracción en dos ruedas (2H) o en la posición de tracción en las cuatro ruedas (4H AUTO) para condiciones normales de calles y carreteras en carreteras secas de superficie dura.

Conducir el vehículo en 2H tendrá mayores beneficios de ahorro de combustible ya que el eje delantero no está acoplado en 2H.

Para condiciones de conducción variables, se puede utilizar el modo 4H AUTO. En este modo, el eje delantero está acoplado, pero la potencia del vehículo se envía a las ruedas traseras.

La tracción en las cuatro ruedas se activará automáticamente cuando el vehículo detecte una pérdida de tracción. Debido a que el eje delantero está acoplado, este modo dará como resultado un menor consumo de combustible que el modo 2H.

En caso de requerir tracción adicional, las posiciones 4H y 4L de la caja de transferencia pueden utilizarse para bloquear las flechas delanteras y traseras, para que giren a la misma velocidad. Las posiciones 4H y 4L están diseñadas para superficies de camino sueltas o resbaladizas y no están diseñadas para condiciones de manejo normales. Conducir en las posiciones 4H y 4L en superficies de camino firmes provocará un incremento en el desgaste de las llantas y daño en los componentes del tren de fuerza. Consulte la sección “Procedimientos de cambio” en este capítulo para más información.

El módulo de instrumentos alerta al conductor de que el vehículo está en tracción en las cuatro ruedas y los ejes de transmisión delantero y trasero están bloqueados juntos. La luz se iluminará cuando la caja de transferencia se cambie a la posición 4H.

Cuando el vehículo opera en modo 4L, la velocidad del motor es aproximadamente tres veces mayor (4 veces para modelos Rubicon) a aquella de las posiciones 2H o 4H. Por lo tanto, tenga cuidado de no sobre revolucionar el motor.

La adecuada operación de vehículos con tracción en las cuatro ruedas depende del uso de llantas de igual tamaño, tipo, y circunferencia en cada rueda. Cualquier diferencia entre ellas, afectará negativamente la operación y causará daño a la caja de transferencia.

Debido a que el sistema de tracción en las cuatro ruedas mejora la tracción, existe una tendencia a exceder los límites de seguridad al girar o frenar el vehículo a mayores velocidades. No vaya más rápido de lo que le permitan las condiciones del camino.

### **Procedimiento de cambio**

#### ***2H a 4H Auto o 4H Auto a 2H***

El cambio entre 2H y 4H Auto puede realizarse con el vehículo parado o en movimiento. Las velocidades de cambio preferidas son de 0 a 72 km/h (45 mph). En movimiento la caja de transferencia acoplará/desacoplará más rápido si se libera momentáneamente el pedal del acelerador después de completar el cambio. No acelere mientras la caja de transferencia se encuentra en cambio. Aplique una fuerza constante en la palanca de la caja de transferencia.

#### ***2H/4H Auto a 4H de tiempo parcial o 4H de tiempo parcial a 2H/4H Auto***

El cambio entre 2H/4H Auto a 4H de tiempo parcial puede realizarse con el vehículo parado o en movimiento. Las velocidades de cambio preferidas son de 0 a 72 km/h (45 mph). En movimiento la caja de transferencia acoplará/desacoplará más rápido si se libera momentáneamente el pedal del acelerador después de completar el cambio.

No acelere mientras la caja de transferencia se encuentra en cambio. Aplique una fuerza constante en la palanca de la caja de transferencia.

#### **NOTA:**

- No intente realizar un cambio mientras que sólo las ruedas delanteras o traseras se encuentren girando. Las velocidades de las flechas frontales y traseras deben ser iguales para que el cambio se realice. Cambiar mientras sólo las ruedas delanteras o traseras están girando, puede provocar un daño grave a la caja de transferencia.
- Se podrían experimentar cambios mas lentos del modo de tracción en cuatro ruedas retrasados debido a un desgaste irregular en las llantas, presiones de inflado bajas o diferentes, carga excesiva en el vehículo o bajas temperaturas.
- El esfuerzo de cambio aumentará con la velocidad, esto es normal.

Puede experimentar un mayor esfuerzo en el proceso de cambio en climas fríos, hasta que el líquido de la caja de transferencia se calienta. Esto es normal.

#### ***4H de tiempo parcial/4H Auto a 4L o 4L a 4H de tiempo parcial/4H Auto a 4L***

Mientras el vehículo se mueve de 2 a 5 km/h (1 a 3 mph) cambie la transmisión automática a "N" (neutral) o presione el embrague en una transmisión manual. Mientras permanece a una velocidad de 2 a 5 km/h (1 a 3 mph) mueva la palanca de la caja de transferencia firmemente a la posición deseada. No se detenga al pasar por "N" (neutral) en la caja de transferencia. Una vez que se realizó el cambio, coloque la transmisión automática en Drive (conducir) o suelte el pedal de embrague en una transmisión manual.

**NOTA:** El cambio hacia 4L o desde 4L puede hacerse con el vehículo completamente detenido, sin embargo, pueden presentarse dificultades para acoplar los engranes adecuadamente y requerirse varios intentos para lograrlo. El método recomendado es realizar el cambio con el vehículo rodando de 2 a 5 km/h (1 a 3 mph). Evite realizar el cambio a una velocidad mayor.

### ¡ADVERTENCIA!

Si una posición no se acopla completamente, se pueden provocar daños a la caja de transferencia o pérdida de fuerza y control del vehículo. Usted podría lesionarse en un accidente. No conduzca el vehículo a menos que la caja de transferencia esté completamente acoplada.

### Eje trasero Trac-Lok (si así está equipado)

El eje trasero Trac-Lock® proporciona una fuerza de propulsión constante a ambas ruedas traseras y reduce el deslizamiento de la rueda causado por la pérdida de tracción en una rueda de propulsión. Si la tracción difiere entre las dos ruedas traseras, el diferencial equilibra automáticamente la torsión disponible, suministrando más torsión a la rueda que tiene tracción.

El Trac-Lock® es especialmente útil durante las condiciones de conducción en superficies resbalosas. Con ambas ruedas traseras sobre una superficie resbalosa, una ligera aplicación del acelerador suministra la tracción máxima.

### ¡ADVERTENCIA!

En vehículos equipados con un diferencial de deslizamiento limitado, nunca acelere el motor con una rueda trasera fuera del pavimento. Usted puede perder el control de su vehículo debido a la tracción en la rueda restante.

### Bloqueo del eje delantero y trasero (Tru-Lok, modelos Rubicon)

El interruptor de bloqueo del eje (AXLE BLOCK) está localizado en el panel de instrumentos (a la derecha de la columna de dirección).



Interruptor de bloqueo del eje

Esta característica sólo se activará cuando se reúnan las siguientes condiciones:

- Cuando la llave esté en la posición de encendido (RUN) y el vehículo en 4L de rango bajo.
- La velocidad del vehículo debe ser de 16 km/h (10 mph) o menos.

- Tanto las ruedas derechas e izquierdas en el eje se encuentran a la misma velocidad.

Para activar el sistema, presione la parte inferior del interruptor "AXLE LOCK" una vez para bloquear sólo el eje trasero (se iluminará el indicador "REAR LOCK"), nuevamente presione el interruptor, pero ahora hacia arriba para bloquear el eje frontal (se iluminará el indicador "FRONT + REAR"). Cuando el eje trasero está bloqueado, presionando la parte baja del botón nuevamente, bloqueará o desbloqueará el eje delantero.

**NOTA:** Las luces indicadoras destellarán hasta que los ejes se encuentren completamente bloqueados o desbloqueados.

Para desacoplar el bloqueo de ejes, presione el botón de apagado de bloqueo de eje.

El bloqueo de ejes se desacoplará si el vehículo se saca de la posición 4L de rango bajo o si el interruptor de ignición es puesto en la posición de apagado.

El bloqueo de ejes se desacopla a velocidades superiores a los 48 km/h (30 mph), y se reacoplará automáticamente cuando la velocidad es menor a los 16 km/h (10 mph).

### Bloqueo del eje trasero (Tru-Lok, si así está equipado)

El eje trasero puede ser bloqueado en 4H si se cumplen las condiciones apropiadas.

#### ¡ADVERTENCIA!

Este modo está pensado para un uso fuera del camino o de conducción off-road exclusivamente, y no debe ser usado en la vías públicas.

El interruptor de bloqueo del eje (AXLE LOCK) está localizado en el panel de instrumentos (a la derecha de la columna de dirección).



Interruptor de bloqueo del eje

Esta característica sólo se activará cuando se reúnan las siguientes condiciones:

- Cuando la ignición esté en la posición de encendido (RUN) y el vehículo en 4H (Tracción en las cuatro ruedas de rango alto).
- El modo Off Road+ debe encontrarse activo. Consulte la sección "Off Road (si así está equipado)" en este capítulo para más información.
- El vehículo debe encontrarse con el ESC en modo completamente apa-

gado. Consulte la sección “Control electrónico de estabilidad (ESC)” en el capítulo “Seguridad” para más información.

- El vehículo no debe estar activamente en una condición de alto deslizamiento de las ruedas o en curvas cerradas.

Para activar el sistema, presione el interruptor una vez para bloquear sólo el eje trasero (se iluminará el indicador “REAR LOCK”).

Para desacoplar el bloqueo de ejes, presione el botón “AXLE LOCK OFF” (apagado de bloqueo de eje).

El bloqueo de eje se desacoplará si el vehículo es sacado del rango 4H (tracción en las cuatro ruedas de rango bajo), se apaga el modo Off Road+, se sale del modo de apagado completo del ESC o se coloca el interruptor de ignición en la posición de apagado.

**NOTA:** Las luces indicadoras destellarán hasta que los ejes se encuentren completamente bloqueados o desbloqueados.

El bloqueo del eje trasero podría desacoplarse temporalmente bajo ciertas condiciones.

Si esto ocurre, el eje trasero se volverá a acoplar tan pronto lo permita el sistema.

### **Desconexión electrónica de la barra estabilizadora (si así está equipado)**

Su vehículo puede estar equipado con una barra estabilizadora/balancedora desconectada electrónicamente. Este sistema permite un viaje más grande a la suspensión delantera en situaciones fuera del camino. Este sistema es controlado por un interruptor (SWAY BAR) localizado en el panel de instrumentos (a la derecha de la columna de dirección).



**Interruptor de la barra estabilizadora**

Presione el interruptor de la barra estabilizadora para activar el sistema. Presiónelo de nuevo para desactivar el sistema. La “luz indicadora de la barra estabilizadora” (localizada en el módulo de instrumentos) se iluminará cuando la barra esté desconectada y destellará durante su activación, o si las condiciones para la activación no son alcanzadas. La barra estabilizadora deberá permanecer activada en condiciones normales de operación.



**¡ADVERTENCIA!**

Asegúrese de no desconectar la barra estabilizadora cuando conduzca sobre caminos de superficie duras o a velocidades mayores de 29 km/h (18 mph), hacerlo podría contribuir a perder el control de su vehículo, lo que podría ocasionar algún accidente y daños severos. La barra estabilizadora frontal mejora la estabilidad del vehículo además de ser necesaria para mantener el control del mismo. El sistema monitorea la velocidad del vehículo e intentará reconectar la barra estabilizadora a velocidades mayores a 29 km/h (18 mph). Esto estará indicado por que la “luz indicadora de la barra estabilizadora” destellará o permanecerá encendida. Una vez que la velocidad este por debajo de los 22 km/h (14 mph), el sistema una vez más intentará regresar al modo fuera del camino.

Para desconectar la barra estabilizadora, se debe cambiar a cualquiera de las siguientes posiciones 4H o 4L y presione el botón de la barra estabilizadora (SWAY BAR) para obtener la posición de fuera del camino. Consulte la sección “Operación de tracción en las 4 ruedas (si así está equipado)” en este capítulo para más información. La luz indicadora color ámbar destellará hasta que la barra estabilizadora haya sido totalmente desconectada.

**NOTA:** La torsión de la barra estabilizadora puede bloquearse debido a las diferencias de altura entre la suspensión izquierda y derecha. Esta condición se presenta por las diferencias entre las superficies de conducción o a la carga del vehículo. Para que la barra estabilizadora pueda desconectarse o reconectarse, las mitades izquierda y derecha de la barra deben estar alineadas. Este alineamiento puede requerir que el vehículo sea conducido sobre una superficie nivelada o que sea balanceado de un lado al otro.

Para regresar al modo normal de operación sobre caminos pavimentados, presione el botón de la barra estabilizadora otra vez.

**¡ADVERTENCIA!**

Si la barra estabilizadora no regresa al modo normal de operación sobre caminos pavimentados, la estabilidad del vehículo se reduce de manera considerable. No intente conducir el vehículo a más de 29 km/h, hacerlo puede causar la pérdida de control de su vehículo, lo cual resultaría en lesiones graves. Póngase en contacto con su Distribuidor Autorizado.

**Off Road+ (si así está equipado)**

Interruptor Off Road+

Al activarlo, Off Road+ está diseñado para mejorar la experiencia del usuario al utilizar los modos de conducción fuera del camino (Off Road+). Para activar el sistema Off Road+, presione el interruptor correspondiente ubicado en el banco de interruptores. El rendimiento del vehículo mejorará dependiendo del modo de tracción en las cuatro ruedas (4WD) seleccionado.

**NOTA: Off Road+ no funciona en el modo de tracción en dos ruedas de rango alto (2H). Si se presiona el botón mientras se encuentra en modo 2H, la pantalla del módulo de instrumentos mostrará el mensaje “Off Road+ no disponible cambie a 4WD”.**

Cuando Off Road+ es encendido, se activarán las siguientes características:

- El testigo Off Road+ se encenderá en la pantalla del módulo de instrumentos.
- Un mensaje de modo específico se mostrará en la pantalla del módulo de instrumentos.
- Se abrirán las páginas de Off Road en la pantalla del sistema Uconnect (si así está equipado).
- El sistema de cámara de senderismo (TrailCam, cámara frontal) se activará si es seleccionado en los ajustes del radio.

Una vez en modo Off Road+, el vehículo comenzará a comportarse de diferentes formas dependiendo del modo de tracción en 4 ruedas en uso. Al utilizar el modo Off Road+, ocurren las siguientes mejoras:

#### **4L**

- Calibración del motor/transmisión: Enfoque al control y escalado de rocas, cambio en la programación de cambios al escalar rocas, cambio en la calibración del pedal para rango bajo y desaceleración, opera a bajas velocidades del vehículo.
- Control de tracción: Afinación de bloqueo de diferencial para freno agresivo a baja velocidad o 1ra velocidad.
- Off Road+: Mantendrá en memoria el último estado entre ciclos de ignición.

#### **4H:**

- Calibración del motor/transmisión: Rendimiento en arena mejorado/enfoque en el patinamiento de llantas, cambio de programación de cambios para modo deportivo (sport), calibración del pedal ajustado a agresivo, opera a altas velocidades del vehículo.
- Control de tracción: Alta velocidad en las ruedas, ajuste del diferencial de deslizamiento sin administración del motor.
- Control electrónico de estabilidad: ESC Apagado con velocidad ilimitada.
- Off Road+: Pasará por defecto a APAGADO entre ciclos de encendido.

El control de velocidad y control crucero adaptativo (ACC) no funcionarán al utilizar Off Road+. Un mensaje dedicado se mostrará en la pantalla del módulo de instrumentos indicando que estas características no están disponibles mientras está en modo Off Road+.

Si se presiona el botón de apagado de ESC (ESC Off) mientras se encuentra en modo Off Road+, ocurrirá lo siguiente en el vehículo:

- Presión del botón de apagado del ESC: El control de tracción se apagará pero el control de estabilidad permanecerá activo.
- Manteniendo presionado el botón de apagado del ESC por 5 segundos: El control de tracción y estabilidad se apagará.

### Reserva de torque, 6.4L (si así está equipado)

La reserva de torque es habilitada automáticamente durante la puesta en escena un lanzamiento de par de frenado, para reducir el tiempo requerido para el sistema de admisión para llenar con aire. Torque Reserve proporciona mayor flujo de aire del motor que el que se requiere de otro modo, detiene el flujo de combustible a múltiples cilindros y retarda la chispa según sea necesario para mantener el torque del flujo de aire adicional “en reserva”.

Tan pronto como el conductor lanza el vehículo, el flujo de combustible se restablece y la chispa avanza a instantáneamente entregar el par de reserva. Para un lanzamiento dado velocidad del motor, se entrega par adicional más rápido de lo que es posible sin Reserva de Torque.

**NOTA:** Debido a la forma en que se controla el motor durante Torque Reserva, se produce una nota de escape distinta y aumenta la vibración del motor.

### Modo de escape doble, 6.4L (si así está equipado)

Este vehículo está equipado con un escape de modo dual, diseñado para proporcionar un cruce tranquilo y sonido deportivo. El sistema cuenta con dos modos, el modo Rendimiento Escape ENCENDIDO y el modo escape de rendimiento APAGADO. Un botón en el tablero se puede usar para alternar entre configuraciones, y la luz se ilumina cuando el modo “Performance Exhaust ON” está activo.

En este modo, las válvulas de escape están ordenadas para ofrecer un sonido profundo y deportivo. Un mensaje aparece momentáneamente en el cuadro de instrumentos siempre que cambie el modo de escape. Cuando el “Rendimiento El ajuste Escape OFF” está activo, las válvulas de escape están cerradas excepto a altas velocidades del motor y cargas, cuando son abiertas sin notificación.



Botón del sistema de escape modo dual

El rendimiento del sistema de escape está en modo APAGADO (OFF de forma predeterminada; Sin embargo, si el sistema de escape se activara este modo en ON esta configuración se guardará después de cambiar los modos de manejo y después de reiniciar el motor.

## Uso del malacate, Rubicon (si está equipado)

### Aspectos a saber antes de usar el malacate

#### Información general

Su vehículo está equipado con un malacate de recuperación de vehículos eléctricos. Este malacate utiliza la energía eléctrica del sistema de carga de vehículos para alimentar un motor que embobina el cable del malacate en su carrete con ayuda de una reducción de engranaje. Por naturaleza, un malacate es capaz de generar fuerzas de tensión muy altas y deben usarse con cuidado. Antes de operar el malacate leer y con atención el manual completo del propietario.

#### Tensado del cable del malacate

El cable del malacate debe estar correctamente tensado antes de ser usado.

Siga las instrucciones para tensar el cable:

1. Desenrolle la cuerda dejando cinco vueltas de cuerda en el carrete del malacate.
2. Fije el gancho a un punto de anclaje adecuado.

#### ¡PRECAUCIÓN!

Asegúrese de que el ancla resistirá la carga requerida para tensar el cable del malacate.

3. Aplique al menos 454 kg (1000 lb) de tensión al cable mientras lo enrolla. Siempre asegúrese de que la cuerda no se amontone en un lado de la carrete y está perfectamente enrollado en el carrete.

#### ¡PRECAUCIÓN!

El cable del malacate debe enrollarse en su carrete en la dirección indicada en la etiqueta de rotación del carrete en el malacate.

## Entendiendo las características del malacate

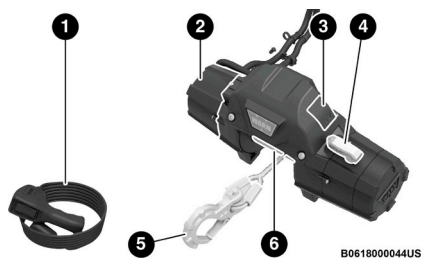

Componentes del malacate

1. Control Remoto: El mando a distancia proporciona la interfaz entre el operador del malacate y el malacate. El control remoto proporciona la capacidad de activar, apagar o detener el malacate. Para operar el malacate, el interruptor de palanca se empuja hacia abajo para activar el malacate.

hacia adentro y hacia arriba para apagarlo. El malacate se detendrá si el interruptor se deja en la posición "N" (neutral, en el centro).

2. Motor: El motor del malacate es accionado por el sistema de carga del vehículo.
3. Enchufe Remoto: El enchufe remoto (debajo de la cubierta) permite conectar el control remoto el paquete de control para que el malacate funcione.
4. Palanca de embrague: La palanca del embrague permite al carrete del malacate ser desconectado de su motor a fin de permitir que la cuerda pueda ser usada con las manos.
5. Cuerda sintética/Gancho: La cuerda sintética con gancho permite conectar el malacate a un ancla para proporcionar una fuerza de tracción. Esta cuerda sintética es altamente flexible, ligero y puede flotar.
6. Carrete del malacate con freno integrado: El carrete del malacate permite almacenar el cable en el malacate y transmite fuerza a la cuerda. El malacate está equipado con un freno integral que detendrá la rotación del carrete del malacate el motor del malacate está detenido.

### ¡PRECAUCIÓN!

Si no está instalada, la correa de gancho debe colocarse en el gancho.

Guías: Las guía de cabos especiales para cuerdas sintéticas que minimizan daños.

### Accesorios de malacate

Los siguientes accesorios son necesarios para conectar el malacate a anclas, cambiar la dirección de la tensión y por seguridad en el uso del malacate.



**Guantes:** Es muy importante usar guantes mientras opera el malacate o manejo del cable del malacate. Evite el ajuste holgado ropa o cualquier cosa que pueda enredarse en el cuerda y otras partes móviles.



**Polipasto:** Utilizado correctamente, el bloque de arranque multiusos le permite (1) aumentar la potencia de tracción del malacate y (2) cambiar la dirección de tracción sin dañar el cuerda. El uso adecuado del bloque de arrastre está cubierto en "Antes de tirar".



**Grillete D/Horquilla:** El grillete D es un medio seguro de conectando los extremos en bucle de cables, correas y block de arrastre. El pasador del grillete está roscado para permitir que sea fácil quitarlo.



**Protección de tronco de arbol** Típicamente hecho de nailon resistente de alta calidad, proporciona al operador un punto de enganche para el malacate con amplia variedad de puntos de anclaje y objetos.

**Manga de abrasión:** Está provisto de la cuerda sintética y debe usarse con la cuerda sintética cuerda en todo momento para proteger la cuerda de posibles abrasiones tener puesto. La manga tiene un ajuste holgado para

que pueda ser fácilmente colocado a lo largo de la cuerda sintética para proteger superficies rugosas y esquinas afiladas.

## Operación del malacate

### ¡ADVERTENCIA!

El no seguir de cualquiera de estas advertencias con respecto al uso adecuado del malacate puede provocar lesiones graves.

- Utilice siempre la correa de gancho suministrada para sujetar el gancho cuando enrolle o desenrolle el cable de acero.
- Nunca lo utilice como elevador.
- No utilizar nunca para mover personas.
- Nunca exceda la capacidad nominal del malacate o de la cuerda sintética.
- Siempre use guantes gruesos de cuero cuando manipule la cuerda sintética.
- Siempre use guantes gruesos de cuero cuando manipule la cuerda sintética.
- Nunca toque la cuerda sintética o el gancho mientras está en tensión o bajo carga.
- Nunca active o desactive el embrague si el malacate está bajo carga, el cable sintético está en tensión o el carrete del cable se está moviendo.
- Manténgase siempre alejado de la carga y la cuerda sintética y mantenga a los demás alejados durante el uso del malacate.
- Mantenga siempre las manos y la ropa alejadas de la cuerda sintética, el gancho y la abertura del pasacables durante el funcionamiento y el enrollado.
- Nunca enrolle la cuerda sintética sobre sí misma. Utilice siempre una cadena de estrangulamiento, una cuerda de estrangulador de alambre o un protector de tronco de árbol en el ancla.
- Nunca sujete una correa de recuperación al gancho del malacate para aumentar la longitud de un tirón.
- Nunca intente remolcar un vehículo con la correa de recuperación conectada directamente al gancho del malacate.
- Nunca use correas elásticas o cinéticas que desarrollen cantidades de fuerza tremendas y potencialmente peligrosas cuando se estiren.
- Siempre desconecte el control remoto cuando no esté en uso.
- Nunca use el malacate cuando haya menos de 10 vueltas de cuerda sintética alrededor del carrete del malacate.
- Pase siempre el control remoto por una ventana para evitar atrapar el plomo en la puerta, cuando use el control remoto dentro de un vehículo.
- Nunca deje el control remoto enchufado en el malacate mientras se enrolla, monta o permanece inactivo.

## Información general

Practique el uso de su malacate antes de quedar atascado. Algunos puntos clave que debe recordar al usar su malacate son:

- Tómese siempre su tiempo para evaluar la situación y haga un plan de acción cuidadosamente.
- Tómese siempre su tiempo cuando utilice un malacate.
- Utilice el equipo adecuado para la situación.
- Siempre use guantes de carnaza y no permita que la cuerda sintética se deslice entre las manos sin protección al manipularla.
- Solo el operador debe manipular la cuerda sintética y el control remoto.
- Piense en la seguridad en todo momento.

## Recuperación del vehículo usando el malacate

### ¡PRECAUCIÓN!

- Conozca siempre su malacate: Tómese el tiempo para leer y comprender la Guía de instalación y operaciones incluida y la Guía básica de técnicas para el malacate a fin de poderlo operar.
- Siempre inspeccione la instalación del malacate y el estado del cable sintético antes de operarlo. Una cuerda deshilachada, torcida o dañada debe reemplazarse de inmediato.
- La instalación del malacate suelto o dañado debe corregirse de inmediato.
- Siempre asegúrese de quitar cualquier elemento que pueda interferir con las operaciones seguras del malacate antes de usarlo.
- Mantenga siempre el cable del control remoto alejado del carrete, la cuerda sintética y el aparejo.
- Conozca siempre su malacate: Tómese el tiempo para leer y comprender la Guía de instalación y operaciones incluida y la Guía básica de técnicas para el malacate a fin de poderlo operar.
- Siempre inspeccione la instalación del malacate y el estado del cable sintético antes de operarlo. Una cuerda deshilachada, torcida o dañada debe reemplazarse de inmediato.
- La instalación del malacate suelto o dañado debe corregirse de inmediato.
- Siempre asegúrese de quitar cualquier elemento que pueda interferir con las operaciones seguras del malacate antes de usarlo.
- Mantenga siempre el cable del control remoto alejado del carrete, la cuerda sintética y el aparejo.
- Inspeccione si hay grietas, pellizcos, cuerda deshilachada o conexiones sueltas. Reemplace si está dañado.
- Tenga cuidado de no tirar del collarín del cable del malacate a través de los rodillos. Mire y escuche el malacate para un ajuste adecuado.
- Nunca pase el gancho a través del pasacables. Podría causar daños.

1. Inspeccione si hay daños en el malacate, el montaje del malacate y la cuerda sintética. No utilice el malacate si el soporte está suelto o el cable muestra un desgaste excesivo, deshilachados o daño.



B0618000045US

Cuerda del malacate

2. Póngase los guantes
3. Desacople el embrague para permitir que se enrolle libremente el carrete del malacate, gire la palanca del embrague en el malacate para liberarlo. El desenrollar libremente ayuda a conservar la energía de la batería.



B0618000046US

Manija de enrollado manual

4. Libere el gancho del cable y fije la correa del gancho. Libere el gancho de su punto de anclaje. Sujete la correa del gancho en al gancho (si no está sujeto).

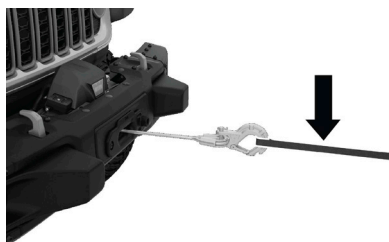

B0618000053US

Correa del gancho

### ¡ADVERTENCIA!

- Nunca toque el cable/cuerda sintética o gancho mientras alguien más está operando el interruptor de control o durante la operación del malacate.
- Nunca toque el cable/cuerda sintética o gancho mientras se encuentre en tensión o bajo alguna carga.



5. Jale de la cuerda sintética hasta el punto de anclaje. Extraer suficiente cuerda sintética para llegar al punto de anclaje. A Para evitar perder el extremo del cable, sostenga la correa de gancho mientras este trabajando.



B0618000047US

Jalando con la cuerda sintética

6. Asegúrelo al punto de anclaje. Una vez que lo haya establecido, asegure el protector de tronco de árbol o cadena de amarre alrededor del objeto.

### ¡PRECAUCIÓN!

Siempre esté seguro de que el punto de anclaje seleccionado resistirá la carga.

**NOTA:** Un ancla segura es fundamental para las operaciones de malacate. Un ancla debe ser lo suficientemente fuerte como para sostenerse mientras se usa el malacate iza. Los anclajes naturales incluyen árboles y rocas. Enganche el cable lo más bajo posible. Si no hay anclajes naturales disponibles al recuperar otro vehículo, su vehículo se convierte en el punto de anclaje. En este caso, asegúrese de poner la transmisión en “N” (neutral), aplique el freno de mano y bloquee las ruedas para evitar que su vehículo se mueva. Idealmente, querrá un punto de anclaje que le permita tirar en línea recta en la dirección en que se moverá el vehículo. Esto permite que la cuerda sintética se enrolle apretada y uniformemente en el carrete de bobinado. Un punto de anclaje lo más alejado posible proporcionará al malacate su mayor fuerza de tracción.

7. Fije la horquilla/grillete en D y el protector de tronco de árbol. Sujete el grillete a los dos extremos de la correa o cadena ya través del gancho, teniendo cuidado de no apretarlo demasiado (apriete y retroceda 1/2 vuelta).

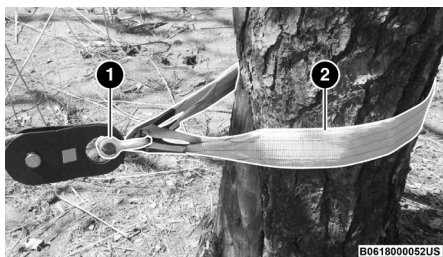

B0618000052US

Protección para tronco de árbol

- 1 — Eslabón D  
2 — Protector de tronco de árbol

8. Asegure el embrague. Asegure el carrete del malacate girando la palanca del embrague en el malacate para engranar.

**NOTA: Asegúrese siempre de que el embrague esté totalmente acoplado o desacoplado.**

9. Conecte el control remoto a la caja de control del malacate, ubicado en la parte delantera del malacate. Tenga cuidado de no dejar que el cable del control remoto cuelgue frente al malacate. Si elige controlar el malacate desde el interior su vehículo, pase siempre el control remoto por una ventana para evitar pellizcar el cable en la puerta. Siempre desconecte el control remoto cuando no esté en uso.



**Conector del malacate**

10. Tense el cable/cuerda sintética del malacate. Usando el interruptor del control, enrolle lentamente la cuerda hasta que no existan holguras. Una vez que el cable del malacate esté bajo tensión, manténgase libre de obstáculos y nunca pise o se apoye sobre el cable.
11. Verifique el punto de anclaje seleccionado. Asegúrese de que todas las conexiones están aseguradas y libres de desechos o basura antes de continuar con el procedimiento.
12. Verifique la cuerda sintética/cable del malacate. El cable deberá enrollarse correcta y ordenadamente alrededor del carrete. Un enrollado incorrecto causará daño a la cuerda sintética/cable del malacate.

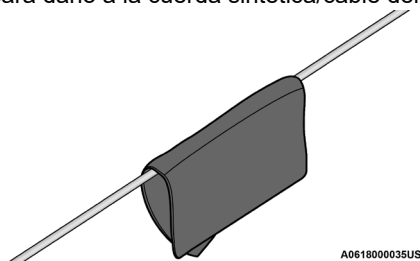

**Manta pesada sobre la cuerda**

En ciertas situaciones usted puede decidir colocar una manta gruesa, tape o un objeto similar sobre el cable del malacate. Una manta gruesa puede absorber energía en caso de que el cable se rompa. Coloque la manta en la mitad de la distancia entre el malacate y el punto de anclaje. Esto debe ser realizado antes de que el cable del malacate esté bajo tensión. No se acerque o mueva la manta una vez que se aplique la tensión.

13. Delimite zonas aisladas de personas: Tenga en mente todas las precauciones posibles. Asegúrese de que las personas en el entorno inmediato que rodea la operación de elevación estén completamente conscientes de ello antes de tirar. Informe que los espectadores que no deben estar detrás o delante del vehículo y nunca cerca de la cuerda sintética o durante la situación de arranque.

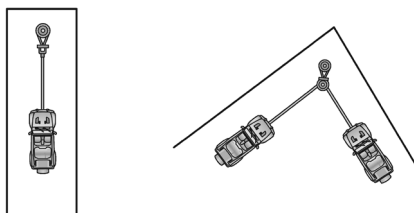

A0618000042US

#### Límites de acercamiento

14. Comience a jalar el cable con los motores de los vehículos encendidos y una ligera tensión aplicada a la cuerda sintética/cable del malacate, comience a jalar lenta y firmemente. Asegúrese de que el cable del malacate se está enrollando bien y apretadamente al carrete. Como ayuda adicional, el vehículo jalado puede ser lentamente conducido mientras se realiza la operación. Continúe jalando hasta que el vehículo se encuentre en terreno firme. Si usted es capaz de manejar el vehículo, entonces la operación del malacate ha sido completada.

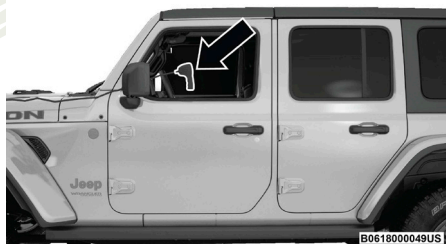

B0618000049US

#### Uso del control remoto

- Evite el sobrecalentamiento del motor del malacate. Durante periodos prolongados de uso del malacate, detenga el motor del malacate a intervalos razonables para permitir su enfriamiento.
- ¿Qué observar durante la operación?: El cable debe siempre enrollarse en el carrete en la dirección indicada en la etiqueta del malacate. Tan pronto usted aplique energía, asegúrese de que el cable del malacate se enrolle bien y firmemente en el carrete. Esto evita que el enrollado del cable externo jale y corra sobre el enrollado del cable interno apretando y dañando al cable del malacate. Evite sacudidas fuertes de carga al utilizar el interruptor del control intermitentemente para quitar las holguras del cable, estas sacudidas fuertes de carga pueden momentáneamente exceder la capacidad de carga del malacate y del cable. Durante jalones laterales, el cable tiende a acumularse en un extremo del carrete. Este acumulamiento puede convertirse en una causa suficientemente grande para provocar daños severos al malacate. De tal manera que, siempre

procure jalar lo más posible en línea recta y detenga el malacate si el cable se acerca demasiado a los rodillos o a la placa de montaje. Para arreglar un acumulamiento disparejo, desenrolle la sección del cable y localice en el extremo opuesto del carrete, lo cual nos proporcionará el suficiente espacio libre para continuar jalando.

15. Asegure el vehículo. Una vez recuperado el vehículo completamente, asegúrese de utilizar el freno del vehículo y coloque la transmisión en “P” (vehículos con transmisión automática) o en una velocidad baja de la transmisión para transmisiones manuales. Libere la tensión de la cuerda sintética/cable del malacate.
16. Desconecte la cuerda sintética/cable del malacate del punto de anclaje.
17. Enrolle nuevamente la cuerda sintética/cable. La persona que está manipulando el cable deberá caminar con el cable y no permitir que éste se deslice sobre su mano, mantenga el control del malacate durante todo el tiempo.



Rebobinar la cuerda sintética

### ¡ADVERTENCIA!

Para evitar una herida seria, NUNCA coloque sus dedos dentro del área del gancho cuando usted esté aplicando energía al malacate

**NOTA: Cómo enrollar el cable sin carga:** Arregle el control remoto de tal manera que no pueda ser atrapado por el malacate. Arregle la cuerda sintética/cable de tal manera que no pueda formar pliegues o enroscados irregulares cuando se enrolla. Asegúrese que el cable ya enrollado en el carrete se encuentre firme y en capas uniformes. Apriete y enderece la capa si es necesario. Mantenga al cable bajo una ligera tensión y enrolle el cable en el carrete en capas uniformes. Deténgase frecuentemente según sea necesario para apretar y enderezar las capas. Repita este proceso hasta que el gancho del malacate se encuentre a la misma distancia que la longitud total del control remoto del malacate. Apriete el gancho entre su dedo pulgar y el dedo índice y sujete la correa del gancho. Mantenga el cincho del gancho entre su dedo pulgar e índice para mantener una tensión en el cable. Camine con el cable hacia la canaleta, cuidadosamente enrolle el cable restante, pulsando el interruptor del control remoto.

18. Almacene el gancho en el gancho a un costado de la canaleta.



B0618000051US

### Gancho en posición de almacenado

19. Desconecte el control remoto. Desconecte el cable del control remoto de la caja de control y guárdelo en un lugar limpio y seco. Las operaciones de cabrestante ahora están completas. Coloque la tapa en el enchufe del solenoide.

**NOTA:** Siempre almacene el control remoto en un lugar protegido, limpio y seco

## Técnicas de montaje y amarre

En varias situaciones al utilizar el malacate se requerirá de algunas técnicas de arrastre diferentes. Éstas pudieran ser desde distancias demasiado cortas o pequeñas para alcanzar un máximo de potencia jalando en línea recta, incrementar de manera simple la potencia de operación, o mantener una situación de arrastre en línea recta. Usted tendrá que evaluar qué técnica es la correcta para cada situación, pensando y tomando en cuenta la seguridad.

### Cómo cambiar la dirección de tracción

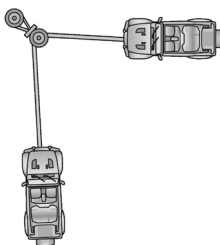

A0618000043US

### Cambio en la dirección en el arrastre

Cualquier operación del malacate deberá ser en línea recta desde el malacate al objeto que está siendo jalado. Esto minimiza la acumulación del cable del malacate en un extremo del carrete afectando la eficiencia y dañando el cable. Un polipasto, asegurado a un punto directamente al frente del vehículo le permitirá cambiar la dirección de operación y al mismo tiempo permite que el cable se encuentre a 90° del carrete para enrollarse adecuadamente.

## Incrementando la potencia eléctrica

En algunos casos, es posible que necesite más fuerza de tracción. El uso de bloques de arranque aumenta la ventaja mecánica y eso aumenta su poder de tracción.

## Doble Guía

Dado que la potencia de operación disminuye con el número de capas de cable en el carrete, usted puede utilizar un polipasto para duplicar la línea y utilizar más cable del malacate. Esto disminuye el número de capas de cuerda sintética/cable en el carrete e incrementa la potencia de operación. Comience con extraer la cantidad suficiente de cable del malacate al liberar en gancho. Sujete el gancho al bastidor de su vehículo o al gancho/arillo de arrastre del vehículo (si así está equipado) y deslice el cable del malacate a través del polipasto. Desacople el embrague del malacate y utilizando el polipasto, extraiga el suficiente cable para alcanzar su punto de anclaje. No sujete el gancho al conjunto de montaje del malacate. Asegúrese al punto de anclaje con el protector de troncos o con una cadena. Sujete el grillete/horquilla. Sujete la horquilla a las dos puntas del cincho/cadena, teniendo cuidado de no sobre apretar (apriete y retroceda 1/2 vuelta).

## DIRECCIÓN ELECTRO-HIDRÁULICA

Su vehículo está equipado con un sistema de dirección electro-hidráulica que le proporcionará una buena respuesta del vehículo incrementando la comodidad al manejar en espacios estrechos. El sistema variará su asistencia para proporcionar esfuerzos ligeros en maniobras de estacionamiento y una buena sensación mientras conduce. Si el sistema de dirección electrohidráulica experimenta una falla que evite proporcionar su asistencia, el sistema ofrecerá capacidad de dirección mecánica.

### ¡ADVERTENCIA!

Maniobras extremas en la dirección podrían provocar que la bomba eléctrica reduzca o detenga su asistencia en la dirección a manera de protección ante posibles daños al sistema. La operación normal se restablecerá una vez que se le permita enfriar al sistema.

Si aparece el mensaje "SERVICE POWER STEERING" (Servicio a dirección asistida) y destella un ícono en la pantalla del módulo de instrumentos, indica que el vehículo necesita servicio, acuda con su Distribuidor Autorizado. Es probable que el vehículo haya perdido la asistencia de la dirección. Consulte la sección "Pantalla del módulo de instrumentos" en el capítulo "Tablero de Instrumentos" para más información.

Si aparece el mensaje "POWER STEERING HOT" y destella un ícono en la pantalla del módulo de instrumentos, indica que pudieron ocurrir maniobras extremas en la dirección, lo que provocó una condición de sobrecalentamiento en el sistema de dirección. Usted perderá la asistencia del sistema de dirección momentáneamente hasta que la condición de sobrecalentamiento ya no exista.

Una vez que las condiciones sean seguras, oríllese y permita al sistema enfriarse con el vehículo en marcha mínima hasta que la luz se apague. Consulte la sección "Pantalla del módulo de instrumentos" en el capítulo "Tablero de instrumentos" para más información.

**NOTA:**

- Aunque la asistencia de la dirección ha dejado de funcionar, todavía es posible dirigir el vehículo. Bajo estas deberá hacer más esfuerzo para maniobrar el vehículo, especialmente a velocidades muy bajas y durante las maniobras de estacionamiento.
- Si la condición persiste, consulte a su Distribuidor Autorizado para servicio.

## **TECNOLOGÍA DE AHORRO DE COMBUSTIBLE, 6.4L (SI ASÍ ESTÁ EQUIPADO)**

Esta característica ofrece una mejor economía de combustible al apagar cuatro de los ocho cilindros del motor cuando se maneja el vehículo con carga ligera. El sistema es automático y no requiere cambios del conductor. No está disponible en 4L. También hay un indicador de la activación de cuatro cilindros en el panel de instrumentos para indicar cuándo esta función está activa.

**NOTA:** Este sistema puede tardar algún tiempo en volver a funcionar por completo después de una desconexión de la batería.

## **SISTEMA DE PARO/ARRANQUE DE MOTOR, TRANSMISIÓN AUTOMÁTICA (STOP/START, SI ASÍ ESTÁ EQUIPADO)**

El sistema de paro/arranque de motor, está diseñado para reducir el consumo de combustible. El sistema apagará el motor automáticamente durante una detención del vehículo al cumplir con ciertas condiciones. Liberar el pedal de freno o presionar el pedal del acelerador provocará que se vuelva a encender el motor.

Los vehículos equipados con el sistema paro/arranque de motor han sido actualizados con un motor de arranque de carga pesada, una batería mejorada y otras partes de motor mejoradas, para soportar los arranques adicionales.

Los vehículos equipados con eTorque contienen un motor generador/de arranque de carga pesada y una batería eléctrica híbrida adicional, para almacenar energía de la desaceleración del vehículo para su uso en el arranque del motor después de una parada y así brindar asistencia en el torque de arranque.

**NOTA:** Se recomienda desactivar el sistema de paro/arranque de motor mientras el vehículo se encuentra en un uso fuera del camino (Off-road).

### **Batería secundaria**

Su vehículo puede estar equipado con una batería secundaria utilizada para alimentar al sistema de paro/arranque del motor y sistema eléctrico de 12 volts del vehículo. La batería secundaria está ubicada detrás del arco de rueda del lado del pasajero delantero. Los vehículos equipados con el sistema paro/arranque de motor han sido actualizados con un motor de arranque de

carga pesada, un batería mejorada y otras partes de motor mejoradas, para soportar los arranques adicionales.

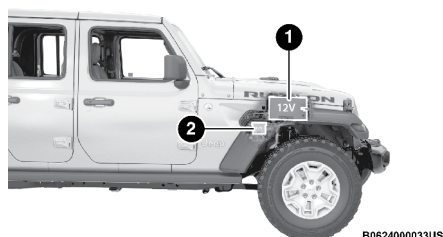

**Ubicación de las baterías**

1 — Batería primaria

2 — Batería secundaria

## Modo de paro automático

### ¡ADVERTENCIA!

- Los vehículos equipados con sistema de paro/arranque de motor estarán equipados con dos baterías. Ambas baterías (principal y suplementaria) deben ser desconectadas para desenergizar todo el sistema eléctrico de 12 Volts del vehículo.
- Puede provocar lesiones serias o la muerte si no desconecta ambas baterías. Para aprender como desconectarlas, consulte a su Distribuidor Autorizado.

La característica de Paro/Arranque se activará después de cada arranque del motor. En ese momento, el sistema entrará en el modo Paro/Arranque Listo (STOP/START READY) y si el resto de las condiciones se cumplen, ingresará al modo Paro automático activo del sistema, o “AutoStop”.

**Para activar el modo de paro automático (Autostop), debe ocurrir lo siguiente:**

- El sistema debe encontrarse en el modo Paro/Arranque Listo. El mensaje “Paro/Arranque listo” se mostrará en la pantalla del módulo de instrumentos, en la sección de Paro/Arranque de motor. Consulte la sección “Módulo de instrumentos” en el capítulo “Tablero de instrumentos” para más información.
- El vehículo debe encontrarse completamente detenido.
- El selector de cambios debe encontrarse en una velocidad hacia el frente y el pedal de freno presionado.

## Posibles razones de ausencia de apagado automático del motor (Autostop)

Antes que el motor entre en modo de apagado automático (Autostop), el sistema verificará que las condiciones de seguridad y confort se cumplan. Se puede visualizar información detallada acerca de la operación del sistema de Paro/Arranque del motor a través de la pantalla del módulo de instrumentos en la sección de Paro/Arranque. Las situaciones bajo las cuales el motor no se apagará incluyen (aunque no limitadas a):



- El cinturón de seguridad del conductor no se encuentra abrochado.
- La puerta del conductor no se encuentra correctamente cerrada.
- La temperatura de la batería es demasiado alta o baja.
- La carga de la batería se encuentra baja.
- El vehículo se encuentra en una pendiente pronunciada.
- La calefacción o enfriamiento de la cabina se encuentra en proceso y aún no se ha alcanzado una temperatura aceptable al interior.
- El selector está en modo “M” (manual).
- El sistema HVAC se ha colocado en modo de desempañador total y con una velocidad del ventilador alta.
- El sistema HVAC se encuentra en modo de aire acondicionado máximo (MAX A/C).
- El motor no ha alcanzado la temperatura de operación normal.
- La temperatura del motor o de escape es demasiado alta.
- La transmisión no se encuentra en una velocidad o rango hacia el “frente”.
- El cofre del motor se encuentra abierto.
- La caja de transferencia se encuentra en la posición 4L (tracción en las cuatro ruedas de rango bajo) o “N” (neutral).
- El pedal de freno no está siendo presionado con suficiente fuerza.
- El pedal del acelerador fue presionado.
- Mínimo de velocidad no alcanzado desde el último apagado automático del motor.
- Ángulo del volante por encima del límite permitido (solo modelos con ESS).
- El ACC (control de velocidad adaptativo) se encuentra encendido y con una velocidad establecida.
- El vehículo se encuentra en altitudes altas.
- Falla presente en el sistema.

Puede ser posible que el vehículo sea conducido muchas ocasiones sin que el sistema entre en modo “Paro/Arranque Listo” debido a condiciones más extremas a lo descrito anteriormente.

### **Arrancar el motor mientras se encuentra en modo de apagado automático (Autostop)**

Mientras se encuentra en una velocidad “hacia el frente” o de avance, el motor arrancará cuando el pedal de freno sea soltado o se presione el pedal del acelerador. La transmisión se acoplará automáticamente cuando el motor se enciende nuevamente.

***Condiciones que provocarán el arranque automático del motor mientras se encuentra en el modo de apagado automático (Autostop)***

- La transmisión se coloca fuera de la posición “D” (Conducir).
- Se mantenga la temperatura de la cabina acondicionada.

- La temperatura actual de la cabina es significativamente diferente a la temperatura establecida por el sistema de aire acondicionado automático (AUTO HVAC).
- Se coloca el sistema de HVAC en modo de desempañado completo.
- Se ajusta manualmente la velocidad del ventilador o la temperatura del sistema HVAC.
- El voltaje de la batería llega a un nivel muy bajo.
- Se presiona el interruptor de apagado del sistema de Paro/Arranque del motor.
- Ocurre un error en el sistema de Paro/Arranque del motor.
- El periodo de Paro/Arranque de motor activo excede los 5 minutos.
- La caja de transferencia se encuentra en la posición 4L (tracción en las 4 ruedas de rango bajo) o “N” (neutral).
- El volante de la dirección esta girado mas del limite permitido (solo modelos con ESS).

### Para desactivar el sistema de Paro/Arranque del motor manualmente (si así está equipado)



Interruptor de apagado del sistema de Paro/Arranque

Presione el interruptor de apagado del sistema de Paro/Arranque del motor (ubicado en el banco de interruptores del panel de instrumentos). La luz del interruptor se encenderá. El mensaje “Paro/Arranque Apagado” aparecerá en la pantalla del módulo de instrumentos y la función de paro automático será deshabilitada. Consulte la sección “Pantalla de información al conductor” en el capítulo “Tablero de instrumentos” para obtener más información.

**NOTA:** El sistema de Paro/Arranque del motor se restablecerá (en modo encendido) por sí mismo cada vez que la ignición se apague y vuelva a encender.

### Para activar el sistema de Paro/Arranque del motor manualmente

Presione el interruptor de apagado del sistema de Paro/Arranque del motor (ubicado en el banco de interruptores del panel de instrumentos). La luz del interruptor se apagará.

## Falla del sistema

Si existe una falla en el funcionamiento del sistema de Paro/Arranque del motor, el sistema no apagará el motor. El mensaje “Servicio al sistema de Paro/Arranque” y la luz indicadora en amarillo de Stop/Start aparecerán en la pantalla del módulo de instrumentos. Consulte la sección “Pantalla del módulo de instrumentos” en el capítulo “Tablero de instrumentos” para obtener más información.

Si el mensaje “Servicio al sistema de Paro/Arranque” aparece en la pantalla del módulo de instrumentos, lleve a revisar el sistema con su Distribuidor Autorizado.

Si ocurre una falla durante un autostop, el vehículo puede que no arranque automáticamente y será necesario arrancarlo con la llave.

## SISTEMA DE PARO/ARRANQUE DE MOTOR, TRANSMISIÓN MANUAL (STOP/START, SI ASÍ ESTÁ EQUIPADO)

El sistema de paro/arranque de motor, está diseñado para reducir el consumo de combustible. El sistema apagará el motor automáticamente durante una detención del vehículo al cumplir con ciertas condiciones. Presionar el pedal de embrague encenderá automáticamente el vehículo.

Los vehículos equipados con el sistema de paro/arranque de motor han sido actualizados con un motor de arranque de carga pesada, una batería mejorada y otras partes de motor mejoradas, para soportar los arranques adicionales.

Los vehículos equipados con eTorque contienen un motor generador/de arranque de carga pesada y una batería eléctrica híbrida adicional, para almacenar energía de la desaceleración del vehículo para su uso en el arranque del motor después de una parada y así brindar asistencia en el torque de arranque.

**NOTA:** Se recomienda desactivar el sistema de paro/arranque de motor mientras el vehículo se encuentra en un uso fuera del camino.

### Batería secundaria

Su vehículo puede estar equipado con una batería secundaria utilizada para alimentar al sistema de paro/arranque del motor y sistema eléctrico de 12 volts del vehículo. La batería secundaria está ubicada detrás del arco de rueda del lado del pasajero delantero.

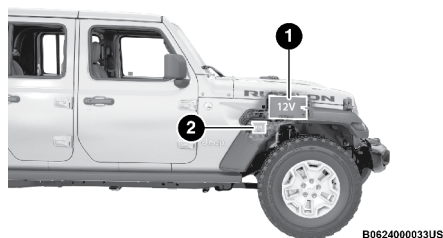

Ubicación de las baterías

1 — Batería primaria

2 — Batería secundaria

## Modo de paro automático

### ¡ADVERTENCIA!

- Los vehículos equipados con sistema de paro/arranque de motor estarán equipados con dos baterías. Ambas baterías (principal y suplementaria) deben ser desconectadas para desenergizar todo el sistema eléctrico de 12 Volts del vehículo.
- Puede provocar lesiones serias o la muerte si no desconecta ambas baterías. Para aprender como desconectarlas, consulte a su Distribuidor Autorizado.

La característica de Paro/Arranque se activará después de cada arranque del motor. Dicha característica permanecerá en modo Paro/Arranque no listo hasta que usted conduzca el vehículo a una velocidad por encima de los 8 km/h (5 mph). En ese momento, el sistema entrará en el modo Paro/Arranque Listo (STOP/START READY) y si el resto de las condiciones se cumplen, ingresará al modo Paro automático activo del sistema, o "Auto-Stop".

**Para activar el modo de paro automático (Autostop), debe ocurrir lo siguiente:**

- El sistema debe encontrarse en el modo Paro/Arranque Listo. Un mensaje de Paro/Arranque Listo se mostrará en la pantalla del módulo de instrumentos, en la sección de arranque paro de motor. Consulte "Módulo de instrumentos" en el capítulo "Tablero de instrumentos" para más información.
- La velocidad del vehículo debe ser menor a 3 km/h (2 mph).
- El selector de cambios debe encontrarse en "N" (neutral) y el pedal de embrague completamente liberado.

## Posibles razones de ausencia de apagado automático del motor (Autostop)

Antes que el motor entre en modo de apagado automático (Autostop), el sistema verificará que las condiciones de seguridad y confort se cumplan.

Bajo las siguientes situaciones el motor no se apagará (aunque no están limitadas a):

- El cinturón de seguridad del conductor no se encuentra abrochado.
- La temperatura exterior es menor a los  $-12^{\circ}\text{C}$  ( $10^{\circ}\text{F}$ ) o mayor a los  $43^{\circ}\text{C}$  ( $109^{\circ}\text{F}$ ).
- La temperatura actual al interior del vehículo es significativamente diferente que la temperatura ajustada en el modo de operación automático del sistema de ventilación (HVAC).
- El sistema HVAC se ha colocado en modo de desempañador total.
- El motor no ha alcanzado la temperatura de operación normal.
- La batería se encuentra descargada.
- Cuando se encuentra conduciendo en reversa.
- El cofre del motor se encuentra abierto.
- La caja de transferencia se encuentra en la posición 4L (tracción en las cuatro ruedas de rango bajo) o "N" (neutral).
- El asiento del conductor no está siendo ocupado o se abre la puerta del conductor.
- El vehículo se encuentra en altitudes altas.
- El vehículo se encuentra en una pendiente pronunciada.
- Se selecciona una velocidad "hacia el frente".
- Ángulo del volante por encima del límite permitido (solo modelos con sistema de Paro/Arranque de motor).
- Falla presente en el sistema.
- El sistema HVAC se encuentra en modo de aire acondicionado máximo (MAX A/C).

Puede ser posible que el vehículo sea conducido muchas ocasiones sin que el sistema entre en modo "Paro/Arranque Listo" debido a condiciones más extremas a lo descrito anteriormente.

### **Arrancar el motor mientras se encuentra en modo de apagado automático (Autostop)**

Mientras el selector de velocidades se encuentra en "N" (neutral), el motor arrancará cuando presione el pedal de embrague (no se requiere de una presión a fondo o completa). El vehículo irá al modo Paro/Arranque del motor No listo hasta que la velocidad del vehículo sea mayor a los 8 km/h (5 mph).

***Condiciones que provocarán el arranque automático del motor mientras se encuentra en el modo de Paro/Arranque automático activado (Autostop)***

El motor arrancará automáticamente cuando:

- El selector de velocidades esta fuera de "D" (Conducir)
- Se mantenga la temperatura de la cabina acondicionada.
- La temperatura actual al interior del vehículo es significativamente diferente que la temperatura ajustada en el modo de operación automático del sistema de ventilación (HVAC).

- Se ajusta manualmente la velocidad del ventilador o la temperatura del sistema HVAC.
- El periodo de Paro/Arranque de motor activo excede los 5 minutos.
- El voltaje de la batería llega a un nivel muy bajo.
- El vehículo se mueve a más de 8 km/h (5 mph).
- Se presiona el interruptor de apagado del sistema de Paro/Arranque del motor.
- El sistema de tracción en las 4 ruedas se coloca en el modo de tracción de rango bajo (4L) o “N” (neutral).
- El volante de la dirección esta girado mas del limite permitido (solo modelos con ESS).

### Para desactivar el sistema de Paro/Arranque del motor manualmente (si así está equipado)

1. Presione el interruptor de apagado del sistema de Paro/Arranque del motor (ubicado en el banco de interruptores del panel de instrumentos). La luz del interruptor se encenderá.



Interruptor de apagado del sistema

2. El mensaje “Paro/Arranque Apagado” aparecerá en la pantalla del módulo de instrumentos. Consulte la sección “Pantalla del módulo de instrumentos” en el capítulo “Tablero de instrumentos” para más información.
3. Durante la siguiente detención del vehículo (después de desactivar el sistema de Paro/Arranque) el motor no se apagará.
4. Si se desactiva manualmente el sistema de Paro/Arranque del motor, el motor sólo podrá ser arrancado y detenido operando el interruptor de ignición.
5. El sistema de Paro/Arranque del motor se restablecerá (en modo encendido) por sí mismo cada vez que la ignición se apague y vuelva a encender.

### Para activar el sistema de Paro/Arranque del motor manualmente

Presione el interruptor de apagado del sistema de Paro/Arranque del motor (ubicado en el banco de interruptores del panel de instrumentos). La luz del interruptor se apagará.

## Falla del sistema

Si existe una falla en el funcionamiento del sistema de Paro/Arranque del motor. El sistema no apagará el motor. El mensaje “Servicio al sistema de Paro/Arranque” y la luz indicadora en amarillo aparecerán en la pantalla del módulo de instrumentos. Consulte la sección “Pantalla del módulo de instrumentos” en el capítulo “Tablero de instrumentos” para más información.

Si el mensaje “Servicio al sistema de Paro/Arranque” aparece en la pantalla del módulo de instrumentos, lleve a revisar el sistema con su Distribuidor Autorizado.

Si ocurre una falla durante un autostop, el vehículo puede que no arranque automáticamente y será necesario arrancarlo con la llave.

## CONTROLES ELECTRÓNICOS DE VELOCIDAD (SI ASÍ ESTÁ EQUIPADO)

Su vehículo podría estar equipado con el sistema de control electrónico de velocidad, o con el sistema de control de cruceo adaptable (ACC) (si así está equipado):

- Control electrónico de velocidad para ajustar una velocidad constante.
- Control de cruceo adaptativo (ACC) para mantener una distancia ajustada entre usted y el vehículo frente a usted, utilizando el control de velocidad electrónico para ajustar la velocidad.

### NOTA:

- En vehículos equipados con ACC, si no se establece una distancia de seguimiento, el control de velocidad establecido no detectará los vehículos frente a usted. Siempre esté consciente que modo ha sido seleccionado.
- Solo puede activar una función de control de cruceo a la vez. Por ejemplo, si el control de cruceo de velocidad fija está habilitado, el control de cruceo adaptativo no estará disponible y viceversa.

### Control electrónico de velocidad (si así está equipado)

Cuando está acoplado, este dispositivo asume la operación del acelerador a velocidades mayores de 32 km/h (20 mph).

Los botones del control automático de velocidad están localizados en el lado derecho del volante.

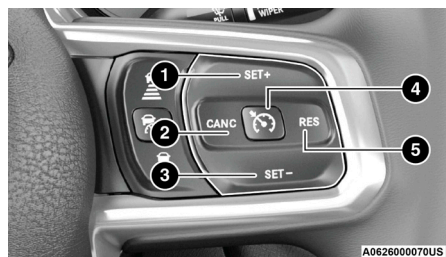

**Botones del control electrónico de velocidad**

- |                         |                       |
|-------------------------|-----------------------|
| 1 — SET (+)/Acelerar    | 4 — Encendido/Apagado |
| 2 — CANC/Cancelar       | 5 — RES/Reanudar      |
| 3 — SET (-)/Desacelerar |                       |

### ¡ADVERTENCIA!

El control de velocidad puede ser peligroso cuando el sistema no puede mantener una velocidad constante. Su vehículo podría ir muy rápido para las condiciones existentes, perder el control y tener un accidente. No utilice el control de velocidad en condiciones de tráfico pesado o en caminos que son sinuosos, cubiertos de nieve o hielo, o simplemente resbalosos.

#### Activación

Presione el botón de “ON/OFF”. La luz indicadora de cruceo en el panel de instrumentos se iluminará, para apagar el sistema presione nuevamente el botón de “ON/OFF” una segunda vez. La luz indicadora se apagará. El sistema debe estar apagado si es que no está en uso.

### ¡ADVERTENCIA!

Es peligroso dejar el sistema de control electrónico de velocidad encendido cuando no esté en uso. Usted puede accidentalmente activar el sistema o que ocasione que se vaya más rápido de lo que usted desea. Podría perder el control y sufrir un accidente. Siempre deje el sistema APAGADO cuando no lo esté usando.

#### Para fijar una velocidad deseada

Encienda el control electrónico de velocidad.

**NOTA:** El vehículo debe viajar a una velocidad constante y sobre un piso nivelado antes de presionar el botón SET (-) o SET (+).

Cuando el vehículo haya alcanzado la velocidad deseada oprima el botón SET(-) o SET(+) y suéltelo. Suelte el acelerador y el vehículo funcionará a la velocidad deseada.



## Para variar la velocidad fijada

### *Para aumentar o disminuir la velocidad*

Cuando el control electrónico de velocidad está activado, puede incrementar la velocidad presionando el botón “SET (+)”, o disminuir la velocidad presionando el botón “SET (-)”.

#### En millas (U.S.)

- Presionar el botón SET(+), o SET (-) una vez resultará en la modificación del ajuste de velocidad en 1 mph. Cada presión en el botón cambiará el ajuste de velocidad en 1 mph.
- Si el botón es continuamente presionado, la velocidad continuará modificándose en 5 mph. hasta que se libere el botón, luego la nueva velocidad será establecida.

#### En kilómetros (km/h)

- Presionar el botón SET(+), o SET (-) una vez resultará en la modificación del ajuste de velocidad en 1 km/h. Cada presión en el botón cambiará el ajuste de velocidad en 1 km/h.
- Si el botón es continuamente presionado, la velocidad continuará modificándose en 10 km/h hasta que se libere el botón, luego la nueva velocidad será establecida.

### **Aceleración para rebasar**

Mientras el control de velocidad se encuentre establecido, presione el acelerador como lo haría normalmente. Cuando se suelta el pedal, el vehículo regresará a la velocidad establecida.

### **Utilizando el control de velocidad en pendientes**

La transmisión hará un cambio de velocidad descendente en pendientes para mantener la velocidad establecida del vehículo.

El sistema de control electrónico de velocidad mantiene la velocidad subiendo o bajando colinas. Es normal que ocurra un ligero cambio de velocidad en pendientes moderadas. En pendientes pronunciadas puede ocurrir una mayor pérdida o aumento de velocidad, por lo que es preferible conducir sin el control electrónico de velocidad.

### **¡ADVERTENCIA!**

El control electrónico de velocidad puede ser peligroso cuando el sistema no puede mantener una velocidad constante. El vehículo podría ir demasiado rápido por estas condiciones y usted podría perder el control. Se puede provocar un accidente. No use el control electrónico de velocidad en tráfico pesado o en caminos donde hay mucho viento, hielo o están cubiertos de nieve o resbalosos.

### **Para reanudar la velocidad**

Para reanudar una velocidad previamente fijada, presione el botón “RES (+)” (reanudar) y suéltelo. La reanudación se puede usar a cualquier velocidad mayor de 32 km/h (20 mph).

## Para desactivarlo

Un toque suave en el pedal del freno, si presiona el botón “CANC” (cancelar) o si se ejerce la presión de frenado normal mientras se reduce la velocidad del vehículo, desactivará el control electrónico de velocidad sin borrar la velocidad establecida en la memoria.

Las siguientes condiciones también desactivarán el control electrónico de velocidad sin borrar la velocidad ajustada en memoria:

- Se aplica el freno de estacionamiento.
- Ocurre un evento de activación del control de estabilidad.
- El selector de velocidades es movido fuera de “D” (Conducir).
- Ocurre una sobreaceleración del motor.
- Se presiona el pedal de embrague (sólo en transmisión manual).
- El vehículo está operando a bajas RPM (solo transmisión manual).

Presionando el botón encendido/apagado o colocando el interruptor de ignición en la posición de apagado se borra la velocidad establecida en la memoria.

## Control de cruceo adaptativo (ACC, si así está equipado)

El control de cruceo adaptable (ACC) incrementa la comodidad de conducción al conducir en autopistas y en carreteras principales. Sin embargo, no es un sistema de seguridad y no está diseñado para evitar colisiones.

### NOTA:

- Si el sensor del ACC detecta un vehículo adelante, el ACC aplicará automáticamente frenado o aceleración limitada (sin exceder la velocidad ajustada originalmente) para mantener una distancia preestablecida de seguimiento, mientras iguala la velocidad del vehículo al frente suyo.
- Cualquier modificación en el chasis/suspensión o en tamaño de llanta del vehículo afectará el desempeño del ACC y sistema de advertencia de colisión delantero.
- El control de velocidad electrónico “fijo” (sin una distancia ajustada en el ACC) no detectará vehículos al frente de usted por sí mismo. Siempre esté consciente del modo seleccionado.

### ¡ADVERTENCIA!

- El control de cruceo adaptable (ACC) es una opción de comodidad. No es un sustituto de la conducción activa. Es la responsabilidad del conductor estar siempre atento al camino, al tráfico, a las condiciones del clima, a la velocidad del vehículo, a la distancia al vehículo de adelante y lo más importante, al funcionamiento de los frenos para garantizar el funcionamiento seguro del vehículo en cualquier circunstancia. Siempre que conduzca se requiere su atención total para mantener el control seguro de su vehículo. No seguir estas advertencias puede dar como resultado un accidente o lesiones personales serias.

## ¡ADVERTENCIA!

- El sistema ACC:
  - No reacciona a peatones, a vehículos que se aproximan, ni a objetos fijos (por ejemplo, un vehículo estacionado en un embotellamiento de tráfico o un vehículo descompuesto).
  - No puede tomar en cuenta las condiciones de la calle, del tráfico ni del clima y puede estar limitado para percibir condiciones adversas de distancia.
  - No puede tomar en cuenta las condiciones de la calle, del tráfico ni del clima y puede estar limitado para percibir condiciones adversas de distancia.
  - No siempre reconocerá condiciones complejas de conducción, lo que puede resultar en advertencias de distancia erróneas, o la falta de las mismas.
  - En vehículos con transmisión automática, hará que el vehículo se detenga por completo mientras sigue al vehículo de adelante y lo mantendrá durante dos segundos en la posición de parada. Si el vehículo de adelante no comienza a moverse en dos segundos, el sistema ACC mostrará un mensaje de que el sistema soltará los frenos y que los frenos deben aplicarse manualmente. Sonará un timbre audible cuando se suelten los frenos.
- Debe apagar el sistema ACC:
  - Cuando conduzca en situaciones de niebla, lluvia fuerte, mucha nieve, agua-nieve, tráfico pesado y conducción complicada (por ejemplo, en zonas de construcción de autopistas).
  - Cuando entre a un carril para dar vuelta o salga de una rampa de autopista; cuando conduzca en caminos con mucho viento, hielo, cubiertos con nieve, resbaladizos o que tengan pendientes ascendentes o descendentes empinadas.
  - Cuando arrastre un remolque en pendientes pronunciadas.
  - Cuando las circunstancias no permitan una conducción segura a una velocidad constante.

### Funcionamiento del control de crucero adaptativo (ACC)

Los botones del control de velocidad crucero adaptativo (ACC) están ubicados en el lado derecho del volante.



**Botones del control crucero adaptativo**

- 1 — Configuración de distancia - Incremento.
- 2 — Encendido/Apagado del Control de crucero adaptativo (ACC).
- 3 — Configuración de distancia - Disminución.

## Menú del control de crucero adaptativo (ACC)

La pantalla del módulo de instrumentos mostrará el ajuste actual del sistema ACC. La pantalla se encuentra al centro del módulo de instrumentos. La información mostrada dependerá del estado del sistema ACC.

Presione el botón de encendido/apagado del ACC (ubicado en el volante) hasta que uno de los siguientes mensajes aparezca en la pantalla del módulo de instrumentos:

### **Control crucero adaptativo Apagado**

Cuando se desactiva el ACC, la pantalla mostrará el mensaje "Control crucero adaptativo Apagado".

### **Control crucero adaptativo Listo**

Cuando el ACC se encuentra activo, pero el ajuste de velocidad no ha sido seleccionado, la pantalla mostrará el mensaje "Control crucero adaptativo Listo".

### **Control crucero adaptativo Establecido**

Cuando se presiona el botón SET (+) o SET (-) (ubicados en el volante), la pantalla mostrará el mensaje "ACC Establecido".

Cuando el ACC está establecido, la velocidad ajustada se mostrará en la pantalla del módulo de instrumentos.

La pantalla del ACC podría mostrar nuevamente si ocurre alguna actividad del sistema ACC, que podría ser cualquiera de las siguientes:

- Cancelación del sistema:
- Anulación por el conductor.
- Apagado del sistema.
- Advertencia de proximidad del ACC.
- Advertencia de ACC no disponible.

La pantalla del módulo de instrumentos regresará a la última pantalla seleccionada después de 5 segundos de inactividad en la pantalla del sistema ACC.

## Activación del control de crucero adaptativo (ACC)

La velocidad fija mínima para establecer el sistema ACC es de 32 km/h (20 mph).

Cuando el sistema se enciende y está en el estado ready (listo), la Pantalla del panel de instrumentos, despliega "ACC Ready" (cruce adaptativo listo).

Cuando el sistema está apagado, la pantalla despliega "ACC Control Off" (control crucero adaptativo apagado).

**NOTA: No se puede habilitar el ACC en las siguientes condiciones:**

- Durante rango bajo de tracción en las cuatro ruedas (4WD LOW).
- Al aplicar los frenos.

- Cuando el freno de estacionamiento está aplicado.
- Cuando la transmisión automática está en “P” (estacionamiento), “R” (reversa) o “N” (neutral).
- Cuando la transmisión manual (si así está equipado) esta en la primer velocidad.
- Cuando la velocidad del vehículo esta debajo de 32 km/h (20 mph) (transmisión manual).
- Cuando la velocidad del vehículo esté fuera del rango mínimo de velocidad.
- Cuando los frenos estén sobrecalentados.
- Cuando se abre la puerta del conductor a bajas velocidades.
- Cuando se desabrocha el cinturón de seguridad a bajas velocidades.
- El apagado total del Control electrónico de estabilidad está activo.
- Cuando Off Road+ (si así está equipado) esta activo.

### Activación/desactivación

Empuje y libere el botón “ON/OFF” (encendido/apagado) de control crucero adaptativo (ACC). El menú del ACC la pantalla muestra “ACC Ready” (cruce adaptativo listo).

Para apagar el sistema, oprima y suelte nuevamente el botón ON/OFF (encendido/apagado). En este momento, el sistema se apagará y la pantalla del módulo de instrumentos mostrará “Adaptive Cruise Control ACC Off” (control de crucero adaptable apagado).

### ¡ADVERTENCIA!

Es peligroso dejar el sistema de control de crucero adaptable (ACC) encendido cuando no se esté usando. Usted puede activar accidentalmente el sistema o provocar que vaya más rápido de lo que usted desea. Podría perder el control y sufrir un accidente. Siempre deje el sistema apagado cuando no lo esté usando.

### Para establecer una velocidad deseada del ACC

Cuando el alcanza la velocidad deseada, oprima el botón “SET (+)” o el botón “SET (-)” (establecer) y suéltelo. La pantalla mostrará la velocidad establecida.

**NOTA:** El control de velocidad electrónico fijo puede utilizarse sin establecer distancia de seguimiento en el ACC. Para cambiar entre los distintos modos, presione el botón de encendido/apagado del ACC que desactiva el ACC y control electrónico de velocidad fijo. Presionar el botón de encendido/apagado del control electrónico de velocidad fija activará (o cambiará a) el control de velocidad electrónico o control crucero de velocidad fija.

**¡ADVERTENCIA!**

En modo de control electrónico de velocidad fijo (sin ajuste de distancia en el ACC), el sistema no reaccionará a los vehículos frente a usted. Adicionalmente, la advertencia de proximidad no se activará y no se emitirán alertas sonoras aún si usted se encuentra cerca de un vehículo debido a que no se detectará el vehículo frente a usted ni la distancia existente entre vehículos. Asegúrese de mantener una distancia segura entre su vehículo y el vehículo frente a usted. Siempre este consciente sobre que modo de control de velocidad se encuentra seleccionado.

Si el sistema es ajustado cuando la velocidad del vehículo está por debajo de 32 km/h (20 mph), la velocidad ajustada por defecto será 32 km/h (20 mph).

**NOTA: El control electrónico de velocidad fija no puede ser ajustado por debajo de los 32 km/h (20 mph).**

Si establece cualquiera de los dos modos de control de velocidad a una velocidad mayor a los 32 km/h, la velocidad establecida será la velocidad actual del vehículo.

En vehículos equipados con transmisión manual el sistema de ACC no puede ser establecida cuando la velocidad es por debajo de los 32 km/h (20 mph) o cuando el vehículo esta en la primera velocidad.

**NOTA:**

- Mantener su pie en el pedal del acelerador podría provocar que el vehículo continúe acelerando por encima de la velocidad establecida originalmente. Si esto ocurre el mensaje "Anulación por el conductor" (DRIVER OVERRIDE) se mostrará en la pantalla del módulo de instrumentos.
- Si continúa acelerando más allá de la velocidad ajustada y con distancia de seguimiento ajustada en el ACC, el sistema no controlará la distancia entre el su vehículo y el vehículo frente a usted. La velocidad del vehículo será determinada solamente por la posición del acelerador.

**Para cancelar**

Las siguientes condiciones cancelan el sistema ACC o de control electrónico de velocidad fija:

- Si el pedal del freno es aplicado.
- Presiona el botón de cancelar (CANC).
- Se presenta un evento con el sistema de frenos antibloqueo (ABS).
- La palanca de cambios se mueve de la posición "D" (conducir).
- La temperatura de frenado excede el rango normal (sobrecalentamiento).
- Se activa el Control de estabilidad electrónico/el Sistema de control de tracción (ESC/TSC).
- El freno de estacionamiento es aplicado.
- Se presenta un evento de control de balanceo del remolque (TSC).

- La velocidad del vehículo es menor a 24 km/h (15 mph, sólo en transmisión manual).
- El embrague no es presionado por más de 10 segundos (sólo en transmisión manual).
- El vehículo es puesto en “N” (neutral) por más de 10 segundos (sólo en transmisión manual).
- El conductor coloca la transmisión en primera velocidad (sólo en transmisión manual).

Las siguientes condiciones sólo cancelarán el sistema ACC:

- El cinturón del conductor es desabrochado a una velocidad baja.
- La puerta del conductor se abre a una velocidad baja.

### Para apagar

El sistema se apagará y se borrará la velocidad establecida en la memoria si:

- Presiona el botón “ON/OFF” (encendido/apagado) del control crucero adaptativo (ACC).
- Presiona el botón “ON/OFF” (encendido/apagado) del control electrónico de velocidad normal (velocidad fija).
- Coloca el interruptor de ignición en la posición de apagado (OFF).
- Acopla la tracción en las 4 ruedas de rango bajo (4WD LOW).

### Para reanudar la velocidad

Si existe una velocidad ajustada en memoria, presione el botón RES (Reanudar) y luego retire su pie del pedal del acelerador. La pantalla del módulo de instrumentos mostrará la última velocidad establecida.

La reanudación puede ser realizada a cualquier velocidad por encima de los 20 km/h (32 mph) cuando el ACC se encuentra activo.

La reanudación puede ser realizada a cualquier velocidad por encima de los 0 km/h (0 mph) cuando el ACC se encuentra activo.

### NOTA:

- Mientras está en el modo ACC, cuando el vehículo se detiene por completo durante más de dos segundos, el sistema se cancelará. El conductor deberá aplicar los frenos para mantener el vehículo parado.
- El ACC no puede reanudarse si se encuentra un vehículo estacionario en las cercanías frente a usted.

### ¡ADVERTENCIA!

La función de reanudación únicamente debe utilizarse si las condiciones del tráfico y del camino lo permiten. Reanudar a una velocidad establecida que sea demasiado alta o demasiado baja para las condiciones prevaletientes de tráfico y del camino podría ocasionar que el vehículo acelere o desacelere muy bruscamente para un funcionamiento seguro. Esto podría ocasionar un accidente y/o lesiones graves.

## Para variar la velocidad fijada

### *Para aumentar o disminuir la velocidad*

Cuando el control electrónico de velocidad está activado, puede incrementar la velocidad presionando el botón “SET (+)”, o disminuir la velocidad presionando el botón “SET (-)”.

### En millas (U.S.)

- Presionar el botón SET (+), o SET (-) una vez resultará en la modificación del ajuste de velocidad en 1 mph. Cada presión en el botón cambiará el ajuste de velocidad en 1 mph.
- Si el botón es continuamente presionado, la velocidad continuará modificándose en 5 mph hasta que se libere el botón, luego la nueva velocidad será establecida.

### En kilómetros (km/h)

- Presionar el botón SET (+), o SET (-) una vez resultará en la modificación del ajuste de velocidad en 1 km/h. Cada presión en el botón cambiará el ajuste de velocidad en 1 km/h.
- Si el botón es continuamente presionado, la velocidad continuará modificándose en 10 km/h hasta que se libere el botón, luego la nueva velocidad será establecida.

**NOTA:** Cuando anula la velocidad ajustada presionando el botón SET (+) o SET (-), la nueva velocidad será la velocidad actual del vehículo.

### *Cuando la distancia de seguimiento del ACC también es establecida:*

- Cuando utilice el botón SET (-) para desacelerar, si la potencia de frenado del motor no desacelera suficientemente al vehículo para llegar a la velocidad establecida, el sistema de frenado disminuirá automáticamente la velocidad del vehículo.
- El sistema ACC aplica los frenos hasta la detención total al seguir a un vehículo frente a usted. Si su vehículo sigue a otro a una detención total, los frenos de su vehículo serán liberados 2 segundos después de la detención.
- El sistema ACC mantiene la velocidad establecida al subir y bajar una cuesta. Sin embargo, es normal que ocurra un ligero cambio de velocidad en pendientes moderadas. Además, pueden ocurrir cambios descendentes al subir o bajar una cuesta. Esto es funcionamiento normal y necesario para mantener la velocidad establecida. Al conducir cuesta arriba y cuesta abajo, el sistema ACC se cancelará si la temperatura excede el rango normal de frenado (sobrecalentado).

## Estableciendo la distancia de seguimiento en el ACC

La distancia de seguimiento para el ACC se puede establecer variando la configuración de distancia entre 4 barras (más larga), 3 barras (larga), 2 barras (media) y 1 barra (corta).

Usando esta configuración de distancia y la velocidad del vehículo, el ACC calcula y establece la distancia que hay hasta el vehículo de enfrente. Esta



configuración de distancia se muestra en la pantalla.

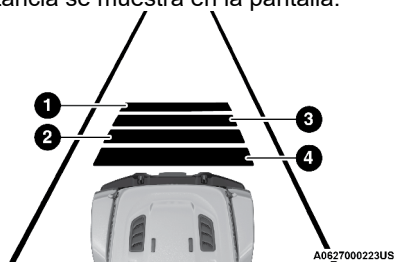

**Ajustes de distancia**

- 1 — Configuración de distancia más larga (4 barras)
- 2 — Configuración de distancia media (2 barras)
- 3 — Configuración de distancia larga (3 barras)
- 4 — Configuración de distancia corta (1 barra)

Para aumentar la configuración de distancia, presione y suelte el botón “Distance Setting - Increase” (configuración de distancia - aumento). Cada vez que presione el botón, la configuración de distancia aumentará en una barra (mayor distancia).

Para disminuir la configuración de distancia, presione y suelte el botón “Distance Setting - Decrease” (configuración de distancia - disminución).

Cada vez que presione el botón, la configuración de distancia disminuye en una barra (menor distancia).

Si no hay ningún vehículo enfrente, el vehículo mantendrá la velocidad establecida. Si se detecta un vehículo moviéndose más lento en el mismo carril, el módulo de instrumentos enciende la luz indicadora de ACC Establecido con objetivo detectado y el sistema ajusta automáticamente la velocidad del vehículo para mantener la configuración de distancia, independientemente de la velocidad establecida.

El vehículo mantendrá la distancia establecida hasta que:

- El vehículo de enfrente acelere a una velocidad mayor que la velocidad establecida.
- El vehículo de enfrente cambia de carril o queda fuera del alcance del sensor.
- Se cambie la configuración de distancia.
- Se desacople el sistema (Consulte la sección “Funcionamiento del control de cruceo adaptable (ACC)” en este capítulo para más información).

El frenado máximo aplicado por el ACC es limitado, sin embargo, el conductor siempre puede aplicar los frenos manualmente, en caso de ser necesario.

**NOTA:** Las luces de los frenos se iluminarán siempre que el sistema ACC aplique los frenos.

Una advertencia de proximidad alertará al conductor si el ACC predice que su nivel de frenado máximo no es suficiente para mantener la distancia establecida. Si esto ocurre, la pantalla destellará una alerta visual "BRAKE" (frenos) y sonará una campanilla mientras el ACC continúe aplicando su capacidad máxima de frenado. Cuando esto ocurra, inmediatamente debe aplicar los frenos como sea necesario para mantener una distancia segura con respecto al vehículo de enfrente.

**NOTA:** La advertencia "BRAKE!" (¡FRENE!) es una advertencia al conductor para tomar acción y no siempre significa necesariamente que el sistema se encuentra aplicando los frenos de forma autónoma.

### Asistencia en maniobras de rebase

Cuando se conduzca con el ACC acoplado y se siga un vehículo, el sistema proporcionará una aceleración adicional para ayudar a rebasar a los vehículos de enfrente. La aceleración adicional se dispara al encender la señal direccional izquierda. En lugares con tráfico del lado izquierdo, la función de maniobras al rebasar se activa solamente cuando rebasa por el lado izquierdo de los vehículos.

### Operación ACC en paradas (sólo transmisión automática)

Si el sistema ACC detiene su vehículo mientras sigue a un vehículo objetivo, su vehículo reanudará el movimiento sin acción alguna del conductor, si el vehículo frente a usted (objetivo) empieza a moverse dentro de dos segundos después que su vehículo se detenga.

Si el vehículo objetivo no empieza a moverse dentro de los dos segundos posteriores a una detención de su vehículo, el ACC con sistema de detención se cancelará y los frenos se liberarán.

Un mensaje de cancelación se mostrará en pantalla y se escuchará una alerta sonora.

En este momento, se requerirá de la intervención del conductor.

Mientras que el sistema ACC detiene su vehículo, si el cinturón de seguridad del conductor es desabrochado o se abre la puerta del conductor, el ACC con sistema de detención se cancelará y los frenos se liberarán. Un mensaje de cancelación se mostrará en pantalla y se escuchará una alerta sonora. En este momento, se requerirá de la intervención del conductor.

### ¡ADVERTENCIA!

Cuando el sistema ACC está reanudando la velocidad, el conductor debe asegurarse de que no hay ningún peatón, vehículos u objetos en la trayectoria del vehículo. Si no se siguen estas advertencias puede causar una colisión, lesiones a su persona o la muerte.

### Advertencias en pantalla y mantenimiento

**Advertencia "Wipe Radar Sensor In Front of Vehicle" (limpiar el sensor del radar al frente del vehículo)**

Esta advertencia del "ACC/FCW unavailable wipe front radar sensor" (ACC/FCW no disponible limpie el sensor del radar en el frente del vehículo) se

desplegará y un sonido de campanillas indicará cuando las condiciones limiten temporalmente el desempeño del sistema. Esto ocurre con frecuencia en situaciones de visibilidad reducida, como durante nieve o lluvia fuerte. El sistema ACC también puede “cegarse” temporalmente debido a obstrucciones como lodo, suciedad o hielo. En estos casos, la pantalla desplegará “ACC/FCW unavailable wipe front radar sensor” (ACC/FCW no disponible limpie el sensor del radar en el frente del vehículo) y el sistema se desactivará.

El mensaje de advertencia de “ACC/FCW unavailable wipe front radar sensor” (ACC/FCW no disponible limpie el sensor del radar en el frente del vehículo) puede mostrarse algunas veces mientras conduce en áreas muy reflectivas (por ejemplo: túneles con luces reflectoras, o hielo y nieve). El sistema ACC se recobrará después de haber abandonado estas áreas. Bajo condiciones extrañas, cuando el radar no se encuentra rastreando ningún vehículo u objeto en su trayectoria, esta advertencia puede ocurrir temporalmente.

**NOTA: Si está activa la advertencia “ACC/FCW unavailable wipe front radar sensor” (ACC/FCW no disponible limpie el sensor del radar en el frente del vehículo) todavía estará disponible el control de cruceo normal (velocidad fija). Para más información, consulte “Modo de control de cruceo normal (velocidad fija)” en esta sección.**

Si las condiciones climáticas no son un factor, el conductor debe revisar el sensor. Puede requerir limpieza o eliminación de una obstrucción. El sensor está localizado en el centro del vehículo detrás de la parrilla inferior.

Para mantener funcionando correctamente el sistema ACC, es importante considerar los siguientes puntos de mantenimiento:

- Siempre mantenga limpio el sensor. Limpie cuidadosamente el lente del sensor con un trapo suave. Tenga cuidado para no dañar el lente del sensor.
- No quite ningún tornillo del sensor. Hacerlo podría ocasionar mal funcionamiento del sistema ACC o una falla y que requiera la alineación del sensor.
- Si el sensor se daña debido a un accidente, consulte a su Distribuidor Autorizado para solicitar servicio.
- No pegue ni instale accesorios cerca del sensor, incluyendo material transparente o parrillas no originales. Hacerlo ocasionará una falla o mal funcionamiento del sistema ACC.

Cuando ya no esté presente la condición de sistema desactivado, el sistema regresará al estado “Adaptive Cruise Control Off” (control de cruceo adaptable apagado) y se reanudará el funcionamiento simplemente reactivándolo.

**NOTA: Si el mensaje de “ACC/FCW unavailable wipe front radar sensor” (ACC/FCW no disponible limpie el sensor del radar en el frente del vehículo) ocurre con frecuencia (por ejemplo, más de una vez en cada viaje) sin nieve, lluvia, lodo u otras obstrucciones, tendrá que realinear el sensor con su Distribuidor Autorizado.**

### **Advertencia de limpiado de parabrisas**

La advertencia “ACC / FCW Limited Functionality Clean Front Windshield” (ACC / FCW funcionalidad limitada de limpieza del parabrisas) se mostrará y un sonido de campanilla indicará cuando las condiciones limitan temporalmente el rendimiento del sistema. Esto ocurre con mayor frecuencia en los momentos de poca visibilidad, por ejemplo en nieve, fuertes lluvias o niebla. El sistema ACC también puede llegar a ser “cegado” temporalmente debido a las obstrucciones, tales como lodo, suciedad o hielo. En estos casos, la pantalla mostrará el mensaje “ACC / FCW Limited Functionality Clean Front Windshield” (ACC / FCW funcionalidad limitada de limpieza del parabrisas) y el sistema se desactivará.

El mensaje “ACC / FCW Limited Functionality Clean Front Windshield” (ACC / FCW funcionalidad limitada de limpieza del parabrisas) puede mostrarse algunas veces mientras conduce en **zonas altamente reflejantes** (túneles con luces reflectoras o hielo y nieve). El sistema ACC se recobrará después de haber abandonado estas áreas. Bajo condiciones extrañas, cuando el radar no se encuentra rastreando ningún vehículo u objeto en su trayectoria, esta advertencia puede ocurrir temporalmente.

Si las condiciones climáticas no son un factor, el conductor debe revisar el parabrisas y la cámara localizada en la parte posterior del espejo interior. Puede requerir limpieza o eliminación de una obstrucción.

Cuando la condición que limitó el sistema ya no está presente, el sistema volverá al funcionamiento completo.

**NOTA:** Si está activa el mensaje “ACC / FCW Limited Functionality Clean Front Windshield” (ACC / FCW funcionalidad limitada de limpieza del parabrisas) frecuentemente (ejemplo, más de una vez en cada viaje) sin nieve, lluvia, lodo o algún otro obstáculo haga que inspeccionen el parabrisas y la cámara frontal con su Distribuidor Autorizado.

### **Advertencia de servicio al ACC/FCW**

Si el sistema se apaga y la pantalla despliega el mensaje de “ACC/FCW Unavailable, Service Required” (ACC/FCW no disponible, se requiere servicio) o “Cruise/FCW Unavailable Service Required” (Crucero/FCW no disponibles, se requiere servicio), puede haber una falla del sistema o una falla temporal que limita la funcionalidad del ACC. Aunque el vehículo todavía se puede conducir en condiciones normales, el ACC no estará disponible temporalmente. Si esto ocurre, intente activar nuevamente el ACC posteriormente, después de un ciclo de llave (de ignición). Si el problema persiste, consulte a un Distribuidor Autorizado.

### **Precauciones al conducir con el ACC**

En ciertas condiciones de manejo, el ACC puede presentar problemas de detección. En estos casos, el ACC puede frenar tardíamente o inesperadamente. El conductor necesita estar alerta ya que es posible que necesite intervenir.

#### **Tirar de un remolque**

No es recomendable tirar de un remolque cuando se usa el ACC.

### Conducción desfasada

Es posible que el ACC no detecte un vehículo en el mismo carril que está conduciendo desfasado con respecto a su línea directa de recorrido. No habrá suficiente distancia para el vehículo de enfrente. El vehículo desfasado puede moverse hacia adentro y hacia afuera de la línea de recorrido, lo cual puede ocasionar que su vehículo frene o acelere inesperadamente.

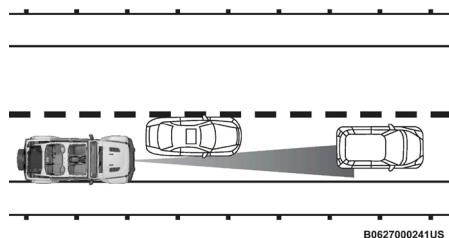

Ejemplo de conducción desfasada

### Cambios de dirección y vueltas

Cuando se encuentre conduciendo en curvas y con el ACC encendido, el sistema podría disminuir la velocidad y la aceleración del vehículo por razones de estabilidad, con ningún vehículo detectado. Una vez que el vehículo está siendo conducido fuera de las curvas, el sistema regresará a su velocidad original. Esto es parte del ACC y es un funcionamiento normal.

**NOTA:** En curvas muy cerradas el ACC podría verse limitado en para operar.

### Uso del ACC en pendientes

Cuando conduzca en pendientes, es posible que el ACC no detecte un vehículo en su carril.

Dependiendo de la velocidad, la carga del vehículo, las condiciones de tráfico y lo empinado de las pendientes, el desempeño del ACC puede ser limitado.



Ejemplo de ACC en pendientes

### Cambio de carril

El ACC podría no detectar un vehículo hasta que está completamente en el carril donde usted está viajando. En la ilustración mostrada, el ACC aún no ha detectado que el vehículo está cambiando de carril y es posible que no lo detecte hasta que sea demasiado tarde para que el sistema ACC entre en acción. El ACC podría no detectar un vehículo hasta que esté comple-

tamente en el carril. No habrá suficiente distancia con respecto al vehículo que cambió de carril. Siempre esté atento y listo para aplicar el freno en caso necesario.

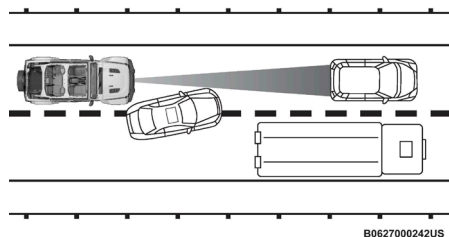

**Ejemplo de cambio de carril**

### ***Vehículos angostos***

Algunos vehículos angostos viajando cerca de los bordes exteriores del carril o por la orilla del carril no son detectados hasta que se hayan movido completamente al carril. Podría no haber suficiente distancia para el vehículo de enfrente.

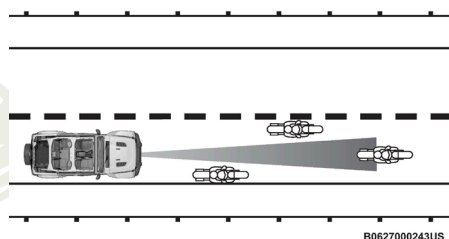

**Ejemplo de vehículos angostos**

### ***Objetos y vehículos fijos***

El ACC no responde a objetos y vehículos fijos. Por ejemplo, el ACC no responde en situaciones donde el vehículo que va frente a usted se sale de su carril y hay otro vehículo enfrente detenido en su carril. Siempre esté atento y listo para aplicar los frenos en caso necesario.

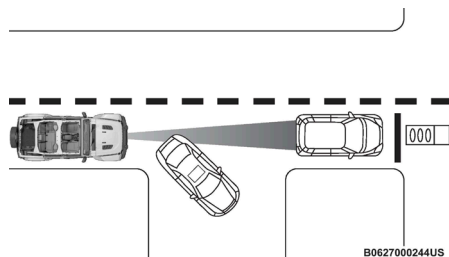

**Ejemplo de vehículos u objetos fijos**

### ***Información general***

La operación de este equipo está sujeta a las siguientes dos condiciones:

(1) Es posible que este equipo o dispositivo no cause interferencia perju-

dicial y (2) este equipo o dispositivo debe aceptar cualquier interferencia, incluyendo la que pueda causar su operación no deseada.

**NOTA:** Los cambios y modificaciones hechas no expresamente aprobadas por la parte responsable, podría anular la autoridad de operar el equipo.

## **SISTEMA DE AYUDA TRASERA PARA ESTACIONARSE, PARKSENSE (SI ASÍ ESTÁ EQUIPADO)**

El sistema de ayuda trasera para estacionarse ParkSense® proporciona indicaciones visuales y sonoras de la distancia entre la fascia trasera y el obstáculo detectado al ir en reversa, por ejemplo, en maniobras de estacionamiento. Consulte “Uso y precauciones del sistema ParkSense” en esta sección para las recomendaciones y precauciones del sistema.

El sistema ParkSense® recordará el último estado (habilitado o deshabilitado) desde el último ciclo de ignición se cambió a la posición “En marcha/encendido”.

El sistema ParkSense® puede activarse únicamente cuando la palanca/selector de cambios se encuentra en reversa. Si el sistema ParkSense® se habilita en esta posición de la palanca de cambios, el sistema se habilitará hasta que la velocidad del vehículo aumente hasta aproximadamente 11 km/h (7 mph) o más. Una advertencia aparecerá en la pantalla, indicando que el vehículo está por encima de la velocidad ParkSense® operativa. El sistema se activará nuevamente si la velocidad del vehículo baja a menos de aproximadamente 9 km/h (6 mph).

### **Sensores del sistema ParkSense**

Los cuatro sensores del sistema de ayuda trasera para estacionarse, ParkSense, localizados en la defensa/fascia trasera, monitorean el área detrás del vehículo que está dentro del campo visual de éstos sensores. Los sensores pueden detectar obstáculos desde aproximadamente 30 cm (12 pulgadas) hasta 200 cm (79 pulgadas) desde la defensa/fascia trasera en dirección horizontal, dependiendo de la localización, tipo y orientación del obstáculo.

### **Pantalla de advertencia del sistema ParkSense**

La pantalla de advertencia ParkSense® se localiza en la pantalla del módulo de instrumentos. Ésta ofrece advertencias sonoras y visuales para indicar la distancia entre la fascia/defensa trasera y el obstáculo detectado. Refiérase a la sección de “Pantalla de del panel de instrumentos” en el capítulo “Tablero de instrumentos”, para más información.

### **Pantalla del sistema ParkSense**

Cuando el vehículo se encuentre en reversa y un obstáculo es detectado, la pantalla de advertencia se encenderá indicando el estado del sistema.

El sistema indicará un obstáculo detectado mostrando un arco a la izquierda y/o a la derecha en las regiones, basadas en la distancia del objeto y la

ubicación relativa del vehículo.

Si se detecta un objeto en la región posterior central, la pantalla mostrará un arco en la región posterior central y producirá un sonido de medio segundo. Cuando el vehículo se mueve más cerca del objeto, la pantalla mostrará el arco moviéndose más cerca del vehículo y el tono del sonido cambiará rápido a continuo.

Si se detecta un objeto en la región posterior derecha o izquierda, la pantalla mostrará un arco en la región posterior derecha o izquierda y producirá un sonido. Cuando el vehículo se mueve más cerca del objeto, la pantalla mostrará el arco moviéndose más cerca del vehículo y el tono del sonido cambiará de rápido, a continuo.

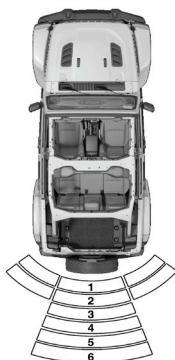

Arcos ParkSense

B0628000162US

- 1 — Tono continuo / Arco destellando
- 2 — Tono rápido / Arco destellando
- 3 — Tono rápido / Arco destellando
- 4 — Tono lento / Arco sólido
- 5 — Tono lento / Arco sólido
- 6 — Tono sencillo de medio segundo / Arco sólido

El vehículo está cerca del obstáculo cuando en la pantalla del módulo de instrumentos se muestra un arco intermitente y se escucha un tono continuo. La tabla siguiente muestra la operación de alerta de advertencias cuando el sistema detecta un obstáculo:

### Señales de Advertencia

Distancia Trasera pulgadas/cm	Mayor que 200 cm (79 in)	De 200-150 cm (79-59 in)	De 150-120 cm (59-47 in)	De 120-100 cm (47-39 in)	De 100-65 cm (39-25 in)	De 65-30 cm (25-12 in)	Menos de 30 cm (12 in)
Arco - trasero izquierdo	Ninguno	Ninguno	Ninguno	Ninguno	Ninguno	2° destellando	1° destellando
Arco - trasero central	Ninguno	6° sólido	5° sólido	4° sólido	3° destellando	2° destellando	1° destellando



## Señales de Advertencia

Distancia Trasera pulgadas/cm	Mayor que 200 cm (79 in)	De 200-150 cm (79-59 in)	De 150-120 cm (59-47 in)	De 120-100 cm (47-39 in)	De 100-65 cm (39-25 in)	De 65-30 cm (25-12 in)	Menos de 30 cm (12 in)
Arco - trasero derecho	Ninguno	Ninguno	Ninguno	Ninguno	Ninguno	2° destellando	1° destellando
Alerta audible	Ninguna	Tono sencillo de medio segundo (sólo para arco central)	Lento (sólo para arco central)	Lento (sólo para arco central)	Rápido (sólo para arco central)	Rápido	Continuo
Reduciendo volumen del radio	No	Si	Si	Si	Si	Si	Si

**NOTA:** El sistema de ayuda trasera para estacionarse, ParkSense®, silenciará el radio, si está encendido, cuando el sistema emite un tono sonoro.

### Habilitación y deshabilitación del sistema ParkSense



El sistema ParkSense® puede habilitarse y deshabilitarse con el interruptor del ParkSense ubicado en el panel de instrumentos debajo de la pantalla de Uconnect.

Cuando se presiona el interruptor del sistema ParkSense® para deshabilitar el sistema, el módulo de instrumentos mostrará el mensaje “PARKSENSE OFF” (sistema de ayuda para estacionarse deshabilitado) durante aproximadamente cinco segundos. Cuando el selector se mueve a “R” (reversa) y se desactiva el sistema, el tablero de instrumentos mostrará el mensaje “PARKSENSE OFF” mientras el vehículo esté en reversa (no en 4WD Low).

El LED del interruptor del sistema ParkSense® se encenderá cuando el sistema ParkSense® esté deshabilitado o requiera servicio. El LED del interruptor del sistema ParkSense® se apagará cuando el sistema esté habilitado. Si el interruptor del sistema ParkSense® es presionado y el sistema requiere servicio, el led del interruptor del ParkSense® destellará y después se encenderá.

### Servicio al sistema de ayuda trasera para estacionarse ParkSense

Durante el encendido del vehículo, cuando el sistema de ayuda trasero para estacionarse ha detectado una condición de falla, el panel de instrumentos hará un sonido de campana, una por ciclo de ignición y mostrará un mensaje “PARKSENSE UNAVAILABLE WIPE REAR SENSORS” (Limpie sensores traseros del Parksense® no disponibles) o “PARKSENSE UNAVAILABLE SERVICE REQUIRED” (Parksense® no disponible, servicio requerido). Refiérase a la sección de “Pantalla de información para el conductor (DID)” en “Tablero de instrumentos” para más detalles.

Cuando la palanca/selector de cambios es colocado en “R” (reversa) y el sistema ha detectado una falla, el tablero de instrumentos mostrará un mensaje “PARKSENSE UNAVAILABLE WIPE REAR SENSORS” (Limpie sensores traseros del Parksense® no disponibles) o “PARKSENSE UNAVAILABLE SERVICE REQUIRED” (Parksense® no disponible, servicio requerido) en el tiempo que el vehículo permanezca en reversa. Bajo estas condiciones, el ParkSense® no operará.

Si aparece el mensaje PARKSENSE UNAVAILABLE WIPE REAR SENSORS” (Limpie sensores traseros, Parksense® no disponibles), asegúrese de que el área en dónde están los sensores se encuentre limpia, límpiela de lodo, nieve o suciedad que pueda obstruir la operación. Si el mensaje continua apareciendo, vea a un Distribuidor Autorizado.

Si aparece el mensaje “PARKSENSE UNAVAILABLE SERVICE REQUIRED” (Parksense® no disponible, servicio requerido) en la pantalla del módulo de instrumentos, consulte a su Distribuidor Autorizado.

## Limpieza del sistema ParkSense

Limpie los sensores del asistente de estacionamiento trasero con agua, jabón para lavado de autos y un paño suave. No utilice paños ásperos o duros. En las estaciones de lavado, limpie los sensores rápidamente manteniendo las boquillas de chorro de vapor / lavado a alta presión al menos a 10 cm (4 pulgadas) de los sensores. No raye ni pique los sensores.

## Precauciones al usar el sistema ParkSense

### NOTA:

- Asegúrese de que la defensa trasera no tiene nieve, hielo, lodo, suciedad y residuos que impidan que el sistema ParkSense® funcione correctamente.
- Las vibraciones producidas por perforadoras, camiones grandes y otro tipo de vibraciones pueden afectar el desempeño del sistema ParkSense®.
- Cuando apaga el sistema ParkSense®, el módulo de instrumentos mostrará el mensaje “PARKSENSE off” (sistema de ayuda para estacionarse apagado). Además, cuando se ha apagado el sistema ParkSense®, éste permanecerá apagado hasta que se vuelva a encender, incluso si cicla el interruptor de ignición.
- El sistema ParkSense®, cuando está encendido, disminuirá el volumen del radio cuando emita un tono.
- Limpie regularmente los sensores del sistema ParkSense®, teniendo cuidado de no rayarlos o dañarlos. Los sensores no deben estar cubiertos con hielo, nieve, fango, lodo, suciedad o residuos. De lo contrario se puede provocar que el sistema ParkSense® no funcione adecuadamente. El sistema ParkSense® podría no detectar un obstáculo detrás de la fascia/defensa o podría ofrecer una indicación falsa de que hay un obstáculo detrás de la fascia/defensa.
- Utilice el interruptor del ParkSense para apagar el sistema si objetos como porta bicicletas, enganches de remolques, etc. están a una distan-

cia de 30 cm (12 pulgadas) desde la fascia/defensa trasera. Una mala interpretación del sistema de un objeto cercano como un problema del sensor, lo cual provoca que se muestre el mensaje “PARKSENSE UNAVAILABLE SERVICE REQUIRED” (Sistema de asistencia para estacionarse no disponible, se requiere servicio) en la pantalla.

### ¡ADVERTENCIA!

- Los conductores deben tener cuidado cuando retrocedan utilizando el sistema de ayuda trasera para estacionarse ParkSense®. Mire siempre cuidadosamente detrás del vehículo, mire hacia atrás y asegúrese que no haya peatones, animales, otros vehículos, obstrucciones o puntos ciegos antes de retroceder. Usted será responsable de la seguridad y debe continuar poniendo atención en sus alrededores. Si no lo hace podrían producirse lesiones graves o la muerte.
- Antes de utilizar el sistema de ayuda trasera para estacionarse ParkSense, lo más recomendable es que el conjunto de montaje esférico y enganche esférico se desconecte del vehículo cuando el vehículo no se esté utilizando para remolcar a otro vehículo. De lo contrario, pueden ocurrir lesiones o daños a vehículos u obstáculos debido a que el enganche esférico estará mucho más cerca del obstáculo que la fascia trasera cuando se encienda la luz de advertencia del arco de destello único y se emita un sonido de tono continuo. Asimismo, los sensores podrían detectar el conjunto de montaje esférico y enganche esférico dependiendo de su tamaño y forma, dando una falsa indicación de que existe un obstáculo detrás del vehículo.

### ¡PRECAUCIÓN!

- El sistema ParkSense® es sólo un auxiliar para el estacionamiento y es incapaz de reconocer todos los obstáculos, incluyendo obstáculos pequeños. El borde de las aceras puede detectarse provisionalmente o tal vez no detectarse en lo absoluto. Los obstáculos localizados por encima o debajo de los sensores no se detectarán cuando se encuentran muy próximos.
- El vehículo se debe conducir lentamente cuando utilice el sistema ParkSense® a fin de poder detenerse a tiempo cuando se detecta un obstáculo. Se recomienda que el conductor mire sobre sus hombros cuando use el sistema ParkSense®.

## CÁMARA TRASERA DE REVERSA PARKVIEW (SI ASÍ ESTÁ EQUIPADO)

Su vehículo puede estar equipado con una cámara trasera de reversa ParkView que le permite ver una imagen en pantalla de la parte trasera de su vehículo siempre que la palanca/selector de cambios esté en la posición de reversa. La imagen se desplegará en la pantalla de Navegación/Multimedia del radio al mismo tiempo aparecerá una nota en la parte superior de la pantalla con el mensaje “cheque todo su alrededor”. Después de cinco segundos esta nota desaparecerá. La cámara del ParkView está localizada en la parte trasera del vehículo en el centro de la llanta de refacción.

### Activación manual de la cámara de reversa

1. Presione el botón "Controles" en la parte baja de la pantalla del sistema Uconnect.
2. Presione el botón "Cámara de reversa" para encender el sistema de cámara de reversa.

Cuando la palanca de velocidades sea removida de la velocidad de reversa (con el retardo de la cámara apagado), se saldrá del modo de cámara trasera y regresará a la pantalla previamente mostrada.

Cuando la palanca de velocidades sea removida de la velocidad de "R" (reversa, con el retardo de la cámara encendido) la imagen de visión trasera se mostrará hasta 10 segundos después de haber hecho el cambio fuera de reversa a menos que el vehículo vaya hacia adelante a una velocidad superior a 13 km/h (8 mph), la transmisión es puesta en "P" (estacionamiento) o el interruptor de ignición se cambia a la posición OFF o presione el usuario presione el botón "X" para salir de la pantalla de video de la cámara.

Siempre que la imagen de la cámara de reversa sea activada a través del botón "cámara de respaldo" en el menú de "controles" y la velocidad del vehículo sea mayor o igual a 13 km/h, se inicia un temporizador para visualizar la imagen. La imagen se seguirá mostrando hasta que el temporizador exceda los 10 segundos.

#### NOTA:

- Si la velocidad del vehículo se mantiene por debajo de los 13 km/h (8 mph), la imagen de la cámara de reversa se mostrará de forma continua hasta que sea desactivada a través del botón "X" en pantalla, el vehículo sea colocado en "P" o se coloque el interruptor de ignición en la posición "OFF".
- El botón en pantalla "X" para la desactivación de la imagen de la cámara SÓLO estará disponible cuando el vehículo no se encuentra en "R" (reversa).

Cuando se despliega la imagen, una cuadrícula estática ilustrará (si está activado) el ancho del vehículo y una línea central punteada indicará el centro del vehículo para ayudar durante la alineación de un enganche/receptor.

Si está activado, se desplegarán guías fijas sobre la imagen de la cámara trasera para ilustrar el ancho del vehículo.

La cuadrícula estática mostrará zonas de diferentes colores que ayudarán a indicar la distancia que hay hasta la parte trasera del vehículo.

La siguiente tabla muestra las distancias aproximadas para cada zona:

Zonas	Distancia hasta la parte trasera del vehículo
Roja	0 - 30 cm (0 - 1 pies)
Amarilla	30 cm - 2 m (1 pie - 6.5 pies)
Verde	2 m o más (6.5 pies o más)

**¡ADVERTENCIA!**

Los conductores deben tener cuidado cuando retrocedan con ayuda del sistema de cámara trasera de reversa Parkview®. Siempre mire detrás del vehículo y asegúrese que no haya peatones, animales, otros vehículos, obstrucciones o puntos ciegos antes de retroceder. Usted es responsable de la seguridad de sus alrededores y debe continuar poniendo atención mientras retrocede. Si no lo hace podrían producirse lesiones graves o la muerte.

**¡PRECAUCIÓN!**

- Para evitar daños al vehículo, el sistema Parkview® sólo debe usarse como un auxiliar para el estacionamiento. El sistema de cámara Parkview® es incapaz de ver todos los obstáculos u objetos en su trayectoria de manejo.
- Para evitar un daño al vehículo se debe conducir lentamente cuando utilice el sistema de cámara Parkview® a fin de poder detenerse a tiempo cuando se ve un obstáculo. Se recomienda que el conductor mire sobre sus hombros cuando use el sistema ParkSense®.

**NOTA:** Si se acumula nieve, hielo, lodo o cualquier otra cosa en el lente de la cámara, limpie el lente, enjuáguelo con agua y séquelo con un trapo suave. No cubra el lente.

## SISTEMA DE CÁMARA DE SENDERISMO (TRAILCAM, SI ASÍ ESTÁ EQUIPADO)

Su vehículo puede estar equipado con un sistema de cámara de senderismo (Trailcam) que le permite ver una imagen de lo que se encuentra al frente de su vehículo en pantalla. La imagen se mostrará en la pantalla táctil del vehículo acompañado de la nota de precaución “Revise los alrededores” a lo largo de la parte superior de la pantalla.



Cámara de senderismo (cámara de vista delantera)



**NOTA:** El sistema permanecerá activo mientras se encuentre en modo 4L (tracción en las cuatro ruedas de rango bajo).

El sistema de cámara de senderismo tiene ajustes programables que pueden ser seleccionados a través del sistema Uconnect. Consulte la sección “Radios uconnect® (si así está equipado)” en el capítulo “Multimedia” para más información.

## Activación manual de la cámara de senderismo

La vista de cámara de senderismo puede activarse a través de los siguientes métodos:

- Presionando el botón “Cámara delantera”(FWD Camera) en la pantalla de controles.
- Presionando el botón “Cámara delantera”(FWD Camera) en el menú de aplicaciones.
- Presionando el botón “Cámara delantera”(FWD Camera) en las páginas de Off Road.
- Presione el botón Off Road+ cuando “Auto Launch Off Road+” (si así está equipado) ha sido seleccionado en los ajustes de la cámara.

La cámara de senderismo también puede activarse a través del botón “Cámara delantera” (FWD Camera)  en la vista de cámara trasera. También, la cámara de reversa puede activarse presionando el botón “Cámara trasera”  en la vista de cámara de senderismo (delantera).

Cuando el vehículo es cambiado fuera de “R” (reversa) (con el retardo de cámara desactivado) y la cámara de senderismo se encuentra activa, se saldrá del modo de cámara de senderismo y aparecerá la pantalla previamente utilizada.

Cuando el vehículo es cambiado fuera de “R” (reversa) (con el retardo de cámara activado) y la cámara de senderismo se encuentra activa, la imagen se mantendrá hasta por 10 segundos a menos que la velocidad del vehículo sea igual o mayor a los 13 km/h (8 mph), la transmisión sea cambiada a la posición OFF o presione la pantalla en el botón X para desactivar la pantalla del TrailCam view.

Cada vez que la cámara de senderismo sea activada a través de los métodos manuales de activación, y la velocidad del vehículo es mayor o igual a los 13 km/h, se inicializará un temporizador para la pantalla. La imagen continuará mostrándose hasta que el temporizador supere los 10 segundos.

### NOTA:

- Si la velocidad permanece por debajo de los 13 km/h (8 mph) mientras permanece en 2WD o 4WD, la imagen de la cámara de senderismo se mantendrá en pantalla de forma continua hasta que sea desactivada a través del botón “X” en pantalla, la transmisión es cambiada a “P”, o la ignición es colocada en la posición de apagado.
- El botón “X” en pantalla SÓLO está disponible para desactivar la imagen en pantalla cuando el vehículo cuando se encuentre fuera de “R” (reversa).
- La vista de la cámara de senderismo se mantendrá activa sin importar la velocidad del vehículo cuando se encuentra en modo 4L (tracción en las cuatro ruedas de rango bajo).

## Limpiando la cámara de senderismo

Presione el botón “Limpiar cámara” en pantalla, ubicado en la vista de cámara de senderismo para lavar la cámara.

- La cámara puede lavarse en ciclos de hasta 20 segundos, mientras se mantiene el botón.
- El sistema de limpieza de la cámara de senderismo no está disponible cuando el lavador del parabrisas está en progreso.

Cuando están activas, las líneas dinámicas de llanta son proyectadas en el plano del piso de vista de la cámara de senderismo de acuerdo a la posición del volante.

## REABASTECIMIENTO DE COMBUSTIBLE

### Tapón de llenado de combustible

El tapón de combustible se ubica en la parte trasera en el costado izquierdo (lado del conductor) del vehículo. Si se pierde o se daña, cerciórese de reponerlo con un tapón adecuado según las especificaciones para este vehículo.

1. Abra la puerta de llenado de combustible.

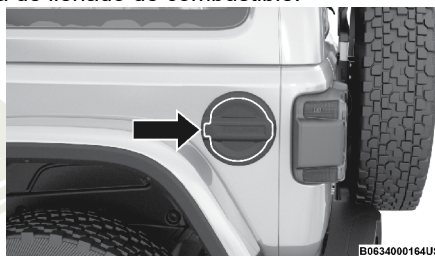

Compuerta del tapón de combustible

2. Remueva el tapón de la compuerta de llenado rotándola en sentido inverso a las manecillas del reloj.

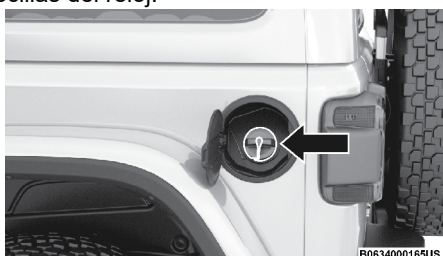

Tapón de combustible

3. Inserte completamente la pistola (boquilla) de combustible en el tubo de llenado.
4. Llene el vehículo con combustible.

#### NOTA:

- Cuando la boquilla de combustible “hace clic” o se apaga, el tanque de combustible está lleno.

- Espere cinco segundos antes de retirar la boquilla de combustible para permitir que el exceso de combustible se drene por la boquilla.
5. Quite la boquilla de combustible, coloque nuevamente el tapón y cierre la puerta de llenado.

### ¡ADVERTENCIA!

- Nunca encienda ningún material para fumar dentro o cerca del vehículo cuando la compuerta del tapón de combustible esté abierta o se esté llenando el tanque de combustible.
- Nunca cargue combustible con el motor funcionando. Esto constituye una violación de la mayoría de las regulaciones estatales y federales y ocasionará que se encienda la lámpara indicadora de mal funcionamiento.
- Se puede causar un incendio si se bombea gasolina a un contenedor portátil que este dentro del vehículo. Puede usted quemarse. Siempre coloque los contenedores en el piso antes de llenarlos.

### ¡PRECAUCIÓN!

- Si se utiliza un tapón de combustible inadecuado (tapón de gasolina), se pueden provocar daños al sistema de combustible o al sistema de control de emisiones. Un tapón que no ajuste correctamente podría permitir la entrada de impurezas al sistema de combustible. Asimismo, un tapón no original que no se ajuste adecuadamente puede provocar que se encienda la “Luz indicadora de mal funcionamiento (MIL)”, debido a los vapores de combustible que escapan del sistema.
- Para evitar el derrame de combustible y sobrellenado, no “llene hasta el borde” el tanque de combustible después de que se detiene la boquilla.

#### NOTA:

- Cuando la boquilla de combustible haga “clic” o se detenga, el tanque está lleno.
- Para cerrar el tapón de la gasolina, gírelo 1/4 de vuelta aproximadamente hasta que escuche un clic. Esta es una indicación de que el tapón fue correctamente colocado.
- Si el tapón de la gasolina no es correctamente cerrado, se encenderá la luz indicadora de mal funcionamiento. Asegúrese que el tapón de gasolina sea cerrado correctamente cada vez que el vehículo cargue combustible.

#### Mensaje de tapón de combustible suelto

Después de haber cargado combustible, el sistema de diagnóstico del vehículo puede determinar si el tapón de combustible está suelto, está mal instalado o se encuentra dañado. Si el sistema detecta un mal funcionamiento, el mensaje “gASCAP” puede ser mostrado en la pantalla del odómetro. Apriete el tapón de combustible hasta escuchar un sonido de “clic”, esto indica que el tapón está correctamente cerrado. Presione el botón del odómetro para apagar el mensaje. Si el problema persiste, el mensaje apa-



recerá la próxima vez que arranque el vehículo. Esto indica que hay un daño en el tapón de combustible, si el problema es detectado dos veces, el sistema encenderá el MIL. Resolver el problema apagará el MIL.

## REABASTECIMIENTO DE COMBUSTIBLE, PHEV (SI ASÍ ESTÁ EQUIPADO)

### ¡PRECAUCIÓN!

Para evitar derrames de combustible NO “sobrellene” el tanque de combustible.

1. Ponga el vehículo en la posición “P” (estacionamiento).
2. Presione el botón de liberación de la puerta de llenado de combustible (ubicado debajo del interruptor de los faros).



Interruptor de liberación de la puerta de llenado de combustible

3. Al Presionar el botón iniciará una secuencia de eventos para despresurizar el sistema de combustible. Aparecerá un mensaje en el panel de instrumentos cuando el vehículo está listo para que se le agregue combustible.



Ready to  
Refuel

B0636000104US

Mensaje en el tablero de instrumentos

### NOTA:

- Después de presionar el botón de liberación, tendrá 20 minutos para cargar gasolina en el vehículo; al pasar más de 20 minutos deberá presionar el botón de liberación de nuevo.
- La compuerta de combustible debe tardar 15 segundos en abrirse bajo condiciones normales. Puede tomar más tiempo en algunas situaciones, como en alta temperatura ambiente.

- Si escucha un silbido cuando se abre el tapón de combustible, espere para comenzar a llenar el tanque cuando el silbido se detenga.
4. La puerta de combustible se abre del vehículo cuando ha sido liberado. Para terminar de abrir la puerta de combustible, gírela manualmente para alejarla del vehículo.

**NOTA:**

- Si la bomba de combustible de la estación de servicio hace clics repetidamente (deja de suministrar combustible) antes de que el tanque de combustible se ha llenado, presione el botón de liberación de la puerta de combustible de nuevo.
- Si al presionar por segunda vez el botón de liberación de la puerta de combustible no se corrige el problema, intente usar una bomba de combustible diferente. Si la bomba de combustible continúa apagándose prematuramente, lleve su vehículo a un Distribuidor Autorizado para recibir atención.
- Si la puerta de combustible no se vuelve a trabar al cerrarse, presione el botón de liberación de la puerta de combustible nuevamente para reiniciar el pestillo. Si presionar el botón de liberación de la puerta de combustible una segunda vez no corrige el problema, lleve el vehículo a un Distribuidor Autorizado para su atención.

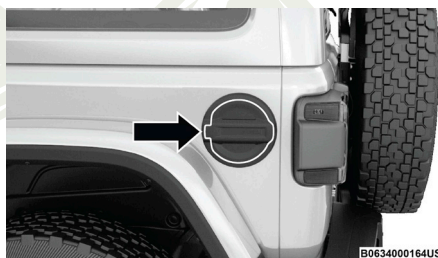

Compuerta de llenado de combustible

**NOTA:** En ciertas condiciones de clima frío, el hielo puede impedir que se abra la puerta de combustible. Si esto ocurre, presione ligeramente la compuerta de combustible para romper la acumulación de hielo y vuelva a soltar la con el botón de liberación interior. Evite hacer palanca en la puerta.

5. Retire el tapón de llenado de combustible.
6. Inserte la boquilla y llene el vehículo con combustible; cuando la boquilla de combustible hace “clic” o se cierra, el tanque de combustible está lleno.
7. Espere cinco segundos antes de retirar la pistola de combustible para permitir que se drene el exceso de combustible de la boquilla.
8. Retire la boquilla de combustible, vuelva a colocar el tapón de llenado de combustible girándola hasta que escuche un clic y luego cierre la puerta de combustible.

**NOTA:**

- Apriete el tapón de llenado de combustible un cuarto de vuelta hasta que escuche un clic. Esto es una indicación de que la tapa está bien apretada.
- Después del clic, tire de la tapa en el asa para verificar que esté segura y ajustada.
- Si está suelto y no está asegurado al tubo de llenado, vuelva a instalarlo y vuelva a apretarlo un cuarto de vuelta hasta que escuche un clic.
- Verifique que la atadura de la tapa no esté atrapada entre la tapa y el tubo de llenado.
- Si la tapa de llenado de combustible no está bien apretada, la luz amarilla de advertencia de tapa de llenado de combustible suelta y el mensaje "Revisar tapa de combustible" aparecerán en el tablero de instrumentos.
- Asegúrese de que la tapa esté apretada cada vez que se agregue combustible al vehículo.

**¡ADVERTENCIA!**

- Nunca encienda cigarrillos o dispositivos con materiales inflamables dentro o cerca del vehículo cuando la puerta de combustible esté abierta o se esté llenando el tanque.
- Nunca agregue combustible cuando el motor esté funcionando. Esto es una violación de la mayoría de las regulaciones estatales y federales contra incendios y puede hacer que se encienda la "Luz indicadora de mal funcionamiento".
- Puede producirse un incendio si se bombea combustible a un contenedor portátil que se encuentra dentro de un vehículo. Podrías quemarte. Coloque siempre los recipientes de combustible en el suelo mientras los llena.

**¡PRECAUCIÓN!**

Para evitar derrames de combustible y sobrellenado, no continúe agregando combustible después de que la pistola despachadora haga click.

**Liberación de emergencia de la compuerta de combustible**

1. Coloque el encendido del vehículo en la posición RUN (En marcha, Sistema de propulsión activo [PSA] no activado).

**NOTA:** Si esto no se lleva a cabo, la válvula de ventilación del tanque no abrirá. Esto dará como resultado una bomba de combustible con cierre prematuro.

2. Acceda al panel de la moldura del cuarto trasero en el área de carga en el lado izquierdo del vehículo.



**Ubicación de la tapa de liberación**

3. Retire la tapón de liberación de la moldura del cuarto panel.
4. Después de quitar el tapón de liberación, tire de ella directamente del panel de la moldura lateral para liberarla.



**Liberación de emergencia de la compuerta de combustible**

5. Vuelva a instalar la tapón de liberación en la moldura lateral al terminar.
6. Espere 15 segundos y luego comience a cargar combustible en el vehículo.

### **Mensaje de tapón de llenado de combustible suelto**

Después de agregar combustible, el sistema de diagnóstico del vehículo puede determinar si la tapa de llenado de combustible posiblemente esté suelta, instalado incorrectamente o dañado. Si el sistema detecta mal funcionamiento, el mensaje “gASCAP” aparecerá en la pantalla de odómetro.

Apriete el tapón de la gasolina hasta que haga un sonido de “clic”. Esta es una indicación de que el tapón de la gasolina está correctamente apretado. Presione el botón de reinicio del odómetro para apagar el mensaje. Si el problema persiste, el mensaje aparecerá la próxima vez que arranque el vehículo. Esto podría indicar una tapón dañado. Si el problema es detectado dos veces seguidas, el sistema encenderá la MIL. Al resolverse el problema la luz MIL se apagará.

## **CARGA DEL VEHÍCULO**

### **Etiqueta de certificación**

Como lo requieren los reglamentos de la Administración Nacional de Seguridad de Tráfico en Carreteras (NHTSR - Estados Unidos), su vehículo

puede contar con una etiqueta de certificación adherida al pilar “B” (en modelos con 4 puertas) o a la puerta del conductor (en modelos con 2 puertas).

Esta etiqueta contiene el mes y el año de manufactura de su vehículo, el Peso Bruto Vehicular (Gross Vehicle Weight Rating), el Peso Bruto en los Ejes (Gross Axle Weight Rating) delantero y trasero y el número de identificación vehicular (VIN). El número MDH indica el mes, día y hora en que el vehículo fue manufacturado. El código de barras que aparece en la etiqueta es el número de identificación vehicular (VIN).

#### ***Peso bruto vehicular (GVWR)***

El peso bruto vehicular es el peso total permisible de su vehículo incluyendo al conductor, pasajeros, el vehículo en sí, las opciones de este, el peso en la punta del enganche, la carga. La etiqueta también especifica las capacidades máximas del sistema de ejes delantero y trasero (GAWR). La carga total debe estar limitada para que el peso bruto vehicular (GVWR) y el peso bruto de los ejes (GAWR) delantero y trasero no sean excedidos.

#### ***Capacidad de carga***

La capacidad de carga de un vehículo está definida como el peso permitido para la carga que puede llevar un camión, incluyendo el peso del conductor, todos los pasajeros, las opciones del vehículo y la carga.

#### ***Peso bruto en el eje (GAWR)***

El peso bruto en el eje es la carga máxima permisible en los ejes, delantero y trasero. La carga debe estar distribuida en el área de carga para que el peso bruto en el eje (delantero y trasero) no sea excedido.

El peso bruto de cada Eje está determinado por los componentes en el sistema con la más baja capacidad de carga (eje, resortes, llantas o ruedas).

Ejes más pesados o componentes de suspensión, algunas veces los compradores los especifican para incrementar la durabilidad, sin embargo no necesariamente aumentan el GVWR del vehículo.

#### ***El tamaño de llanta***

El tamaño de llanta en la etiqueta representa el tamaño actual de la llanta en su vehículo. El reemplazo de las llantas debe ser igual en capacidad de carga y tamaño al definido en esta etiqueta.

#### ***Tamaño del rin***

Este es el tamaño del rin adecuado para el tamaño de llanta que se utiliza el vehículo.

#### ***La presión de inflado***

Esta es la presión de inflado de una llanta fría para su vehículo tomando en cuenta todas las condiciones de carga para el uso al máximo del peso bruto del eje.

#### ***Peso vehicular***

El peso vehicular está definido como el peso total del vehículo con todos sus fluidos, incluyendo el combustible del vehículo en condiciones de capa-

cidad máxima, y sin ocupantes ni carga dentro del vehículo. Los valores del peso vehicular delantero y trasero se determinan pesando su vehículo en una báscula comercial antes de agregar los ocupantes o la carga.

### **Carga**

El peso total y el peso de los ejes delantero y trasero de su vehículo, se pueden determinar pesando su vehículo en una báscula comercial cuando esté cargado y listo para su operación.

El vehículo primero se debe pesar en una báscula comercial para asegurarse que no excede el GVWR. Si al pesar el vehículo indica que se excedió cualquiera de los GAWR, pero la carga total está dentro del GVWR debe redistribuir la carga.

Almacene los objetos más pesados abajo y cerciórese de distribuir el peso lo más uniformemente posible, Almacene todos los artículos sueltos en forma segura antes de conducir.

Una distribución inadecuada del peso puede tener efectos adversos sobre la dirección, manejo del vehículo y la manera en que funcionan los frenos.

### **¡PRECAUCIÓN!**

No cargue su vehículo por ningún motivo con un peso mayor al Peso Bruto Vehicular (GVWR) ni con el peso máximo permitido para los ejes delantero y trasero (GAWR). Si lo hace, partes del vehículo pudieran romperse o podría variar el desempeño general de su vehículo. Esto puede causar la pérdida de control de su vehículo. También, la sobrecarga puede acortar la vida útil de su vehículo.

## **ARRASTRE DE REMOLQUES**

En esta sección usted encontrará recomendaciones de seguridad e información sobre los límites al tipo de arrastre de remolques que usted puede hacer razonablemente con su vehículo. Antes de arrastrar un remolque revise cuidadosamente esta información para arrastrar su carga con la mayor eficiencia y seguridad posibles.

Para mantener la cobertura de la garantía limitada del vehículo nuevo, siga los requerimientos y recomendaciones en este manual concernientes a vehículos utilizados para el arrastre de remolques.

### **Definiciones comunes de remolque**

Las siguientes definiciones relacionadas con el arrastre de remolque le ayudarán a entender la siguiente información.

#### ***Peso bruto vehicular (Gross Vehicle Weight Rating – GVWR)***

Es el peso total permitido de su vehículo. Incluye al conductor, pasajeros, carga y peso de la punta de enganche del remolque. La carga total deberá ser limitada de modo que no se exceda el GVWR. Consulte la sección “Carga del vehículo” en este capítulo para más información.

**Peso bruto del remolque (Gross Trailer Weight – GTW)**

Es el peso del remolque más el peso de toda la carga, consumibles y equipo (permanente o temporal) cargado adentro o encima del remolque en su condición de “cargado y listo para operar”. La manera recomendada de medir el peso bruto del remolque, es ponerlo en una báscula para vehículos. El peso completo del remolque debe estar soportado por la báscula.

**Peso bruto combinado (Gross Combination Weight Rating – GCWR)**

Es el peso total permisible de su vehículo y del remolque cuando se pesan en combinación.

**Peso bruto en los ejes (Gross Axle Weight Rating– GAWR)**

Es la capacidad máxima de los ejes delantero y trasero. Distribuya la carga uniformemente entre los dos ejes. Asegúrese de no exceder la capacidad de cualquiera de ellos, el delantero o el trasero.

**¡ADVERTENCIA!**

Es importante no exceder la capacidad máxima de carga en los ejes delantero o trasero. Si cualquier rango de peso es excedido, se pueden presentar condiciones peligrosas de manejo. Se puede perder el control del vehículo y tener un accidente.

**Peso de la punta de enganche (Tongue Weight – TW)**

Es la fuerza hacia abajo ejercida por el remolque en el soporte de remolque. En la mayoría de los casos, se deberá mantener entre el 10% y el 15% del peso del remolque. Se deberá considerar como parte de la carga del vehículo.

**Área frontal**

El área frontal es la altura máxima multiplicada por el ancho máximo del frente de un remolque.

**Control de balanceo del remolque (sí así está equipado)**

El balanceo del remolque se controla por medio de una barra telescópica que se instala entre el soporte del remolque y la punta de enganche. El movimiento telescópico de la barra produce una fricción variable, la cual amortigua el movimiento del remolque durante la conducción.

**Soporte de remolque**

Da soporte a la punta de enganche, como si concentrara todo el peso del remolque en el soporte de arrastre o en algún otro punto de conexión al vehículo. Esta clase de soportes son populares en el mercado y son comúnmente usados para arrastrar remolques pequeños y medianos.

**Soporte de distribución de peso**

El sistema de distribución de peso funciona con la aplicación de una fuerza a través de los muelles. Estos son usados típicamente para cargas pesadas, para distribuir el peso del remolque hacia el eje delantero del vehículo y hacia los ejes del remolque. Cuando es usado de acuerdo con las instrucciones del fabricante, provee un mejor nivel de conducción, ofreciendo más

confort en la dirección y control en el frenado por lo que mejora la seguridad al hacer uso de un remolque.

La adición de un control estabilizador de fricción hidráulica también amortigua el balanceo (oscilación) causado por el tráfico y por los vientos cruzados y contribuye positivamente al arrastre del vehículo y a la estabilidad del remolque.

El control estabilizador de remolque y el soporte de distribución de peso (cargas iguales) son recomendados para mayores pesos en la punta del enganche y pueden ser requeridos dependiendo de la configuración del vehículo, el remolque y la carga, para cumplir con los requerimientos del peso bruto vehicular.

### ¡ADVERTENCIA!

- El sistema de distribución de peso puede no ser compatible con los acopladores auxiliares de frenos. Consulte con el fabricante de su remolque para mayor información.
- Un ajuste inadecuado del sistema de soporte de distribución de Peso puede reducir la manejabilidad, la estabilidad, el desempeño de frenado y puede resultar en un accidente.

### Clasificación de soportes para remolque

La siguiente tabla muestra los estándares de la industria para el peso máximo de un remolque dada la clase del paquete de arrastre y deberá ser usada para auxiliario en la selección del paquete de arrastre adecuado de acuerdo a sus necesidades.

Refiérase a la carta de peso máximo de arrastre donde encontrará el peso máximo de arrastre permisible de acuerdo al tren de fuerza de su vehículo.

Definiciones de clasificación del gancho de remolque	
Clase	Máx. Estándares de la industria de ganchos de remolque
Clase I - Servicio ligero	907 kg (2,000 lb)
Clase II - Servicio medio	1,587 kg (3,500 lb)
Clase III - Servicio pesado	2,721 kg (6,000 lb)
Clase IV – Servicio extra pesado	4,535 kg (10,000 lb)
Consulte la tabla de "Pesos de arrastre de remolque (Tasas de peso máximo del remolque)" para consultar el GTW máximo que puede remolcar su tren motriz.	
Todos los ganchos de remolque deben ser instalados por un profesional en su vehículo.	

### Peso del remolque (rango de peso máximo del remolque)

La siguiente tabla muestra el rango máximo de peso del remolque permisible de acuerdo al tren de fuerza de su vehículo.



Motor/ transmisión	Modelo	GCWR Peso bruto vehicular combinado	Área frontal	Peso del remolque	Peso de la punta
2.0L	2 puertas	3,636 kg (8,016 lbs)	1.86 m <sup>2</sup> (20 ft <sup>2</sup> )	907 kg (2,000 lbs)	91 kg (200 lbs)
	4 puertas	3,682 kg (8,117 lbs)	2.79 m <sup>2</sup> (30 ft <sup>2</sup> )	1,587 kg (3,500 lbs)	158 kg (350 lbs)
2.0L PHEV	Sport/Sa- hara	4.082 kg (9.000 lbs)	2.79 m <sup>2</sup> (30 ft <sup>2</sup> )	1,587 kg (3,500 lbs)	158 kg (350 lbs)
	Rubicon	4.173 kg (9.200 lbs)	2.79 m <sup>2</sup> (30 ft <sup>2</sup> )	1,587 kg (3,500 lbs)	158 kg (350 lbs)
3.6L	2 puertas	3,636 kg (8,016 lbs)	1.86 m <sup>2</sup> (20 ft <sup>2</sup> )	907 kg (2,000 lbs)	91 kg (200 lbs)
	4 puertas	3,682 kg (8,117 lbs)	2.79 m <sup>2</sup> (30 ft <sup>2</sup> )	1,587 kg (3,500 lbs)	158 kg (350 lbs)
6.4L	4 Puertas	4.082 kg (9.000 lbs)	2.79 m <sup>2</sup> (30 ft <sup>2</sup> )	1,587 kg (3,500 lbs)	158 kg (350 lbs)

Refiérase a los reglamentos locales para conocer la velocidad máxima al arrastrar remolques

**NOTA:** El peso de la punta de enganche deberá ser considerado como parte del peso combinado de ocupantes y carga, y nunca deberá exceder el peso mencionado en la tabla de información de carga en las llantas. Consulte la sección de “Información de Seguridad de las Llantas” en el capítulo “Mantenimiento” para más información.

### Peso del remolque y de la punta de enganche

Nunca exceda el peso máximo en la flecha de conexión estampado en el gancho del remolque.

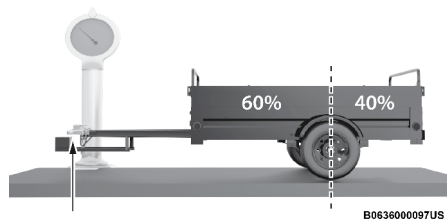

Distribución de peso

Considerar los siguientes puntos cuando se calcule el peso en el eje trasero del vehículo:

- El peso de la punta de enganche del remolque.
- El peso de cualquier otro tipo de carga o equipo colocado en su vehículo.
- El peso del conductor y todos los pasajeros.

**NOTA:** Recuerde que todo lo que cargue en su remolque le agrega peso a su vehículo. Así mismo, equipo opcional instalado de fábrica, o equipo instalado por su distribuidor, deberá ser considerado como parte de la carga total en su vehículo. Refiérase a la tabla de información de carga en las llantas en la sección de llantas-seguridad en este manual para el peso máximo combinado de ocupantes y carga para su vehículo.

## Requerimientos de arrastre

Para facilitar el correcto asentamiento de los componentes del tren motriz de su vehículo nuevo se recomiendan los siguientes lineamientos.

### ¡ADVERTENCIA!

El arrastre incorrecto puede provocar accidentes y lesiones. Siga estos lineamientos para que el arrastre de su remolque sea lo más seguro posible:

- Asegúrese de que la carga esté asegurada en el remolque y que no se moverá durante el recorrido. Si remolca carga mal asegurada, ésta se puede mover bruscamente dificultando el control del vehículo. Podría perder el control y sufrir un accidente.
- Al transportar carga o arrastrar un remolque, no sobrecargue el vehículo ni el remolque. La sobrecarga puede provocar la pérdida de control, un desempeño deficiente o dañar los frenos, el eje, el motor, la transmisión, la dirección, la suspensión, la estructura del chasis o las llantas.
- Siempre se deben utilizar cadenas de seguridad entre su vehículo y el remolque. Siempre conecte las cadenas al sistema de enganche del vehículo. Cruce las cadenas por debajo de la flecha del remolque y deje suficiente holgura para dar vuelta en las esquinas.
- Los vehículos con remolque no deben estacionarse en una cuesta. Al estacionarse, ponga el freno de estacionamiento en el vehículo de arrastre. Ponga la transmisión del vehículo de arrastre en la posición de "P" (estacionamiento). Para los vehículos con tracción en las cuatro ruedas, asegúrese de que la caja de transferencia no se encuentre en "N" (neutral). Siempre bloquee o "calce" las ruedas del remolque.
- No se debe exceder la GCWR.
- El peso total se debe distribuir entre el vehículo y el remolque de modo que no se excedan los siguientes pesos:
  - GVWR
  - GTW
  - GAWR
  - Clasificación para el peso en la flecha de conexión del remolque especificado.

### ¡PRECAUCIÓN!

- No arrastre ningún remolque durante los primeros 805 km (500 millas) de conducción del vehículo nuevo. Se puede dañar el motor, el eje u otras partes.

**¡PRECAUCIÓN!**

- Después, durante los primeros 805 km (500 millas) que se arrastre un remolque, no conduzca a más de 80 km/h (50 mph) y no haga arranques con el pedal del acelerador totalmente oprimido. Esto ayuda a asentar el motor y otros componentes del vehículo a cargas más pesadas.

**Requerimientos de arrastre - llantas**

- La presión correcta de inflado de las llantas es fundamental para un funcionamiento seguro y satisfactorio de su vehículo. Consulte “Llantas – Información general” en “Servicio y Mantenimiento” para los procedimientos adecuados de inflado de las llantas.
- Verifique que las llantas del remolque estén correctamente infladas antes de utilizarlo.
- Verifique si hay señales de desgaste o daño visible en las llantas antes de arrastrar un remolque. Consulte “Llantas – Información general” en “Servicio y Mantenimiento” para el procedimiento de inspección adecuado.
- Cuando cambie las llantas, refiérase a “Llantas – Información general” en “Servicio y Mantenimiento” para los procedimientos adecuados de cambio de la llanta. El reemplazo de llantas con una capacidad de acarreo de carga más alta no aumenta los límites del GVWR y del GAWR del vehículo.

**Requerimientos de arrastre – frenos del remolque**

- No interconecte las líneas de freno hidráulico o de vacío de su vehículo con los del remolque. Esto podría causar un frenado inadecuado y posibles lesiones personales.
- Se requiere un controlador electrónico para los frenos del remolque cuando se arrastre un remolque equipado con frenos electrónicamente accionados. Cuando arrastre un remolque equipado con sistema de frenos accionados hidráulicamente, no se requiere un controlador electrónico de frenos.
- Se recomienda el uso de frenos de remolque para remolques de más de 453 kg (1,000 lbs) y es obligatorio su uso para remolques de más de 907 kg. (2,000 lbs).

**¡ADVERTENCIA!**

- No conecte los frenos del remolque a las líneas hidráulicas de los frenos de su vehículo, ya que pudiera sobrecargar el sistema y ocasionar que falle. Pudiera no contar con los frenos al momento que los necesite y sufrir un accidente.
- El arrastrar cualquier remolque incrementará su distancia de frenado. Cuando arrastre un remolque, deberá considerar un espacio adicional entre su vehículo y el que va enfrente. De no cumplirse, pudiera ocasionar un accidente.

**¡PRECAUCIÓN!**

Si el peso del remolque cargado es superior a los 453 kg. (1,000 lbs), deberá estar equipado con sus propios frenos de una capacidad adecuada. El no cumplir con lo anterior, podría ocasionar un desgaste acelerado de las balatas, aumentar el esfuerzo en el pedal de freno y/o distancias más largas de frenado.

**Requerimientos de arrastre – luces y arneses eléctricos del remolque**

Siempre que arrastre un remolque, sin importar su tamaño, es obligatorio que éste cuente con luces de freno y direccionales, por seguridad al conducir.

El paquete de arrastre puede incluir un arnés eléctrico de 4 terminales. Utilice aquellos que estén aprobados de fábrica.

**NOTA:** No corte o conecte ningún arnés de su vehículo.

Las conexiones eléctricas están completas en su vehículo, únicamente deberá insertar el conector del arnés del remolque. Refiérase a las siguientes ilustraciones.

**NOTA:**

- Desconecte el conector de cableado del remolque del vehículo antes de lanzar un bote (o cualquier otro dispositivo conectado a la conexión eléctrica del vehículo) al agua.
- Asegúrese de reconectarlo después de eliminar el área de agua.

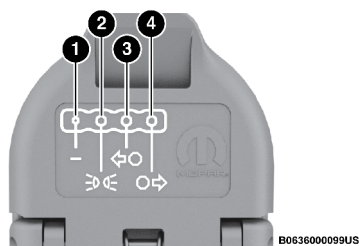

**Conector de 4 terminales**

1 — Tierra

2 — Estacionamiento

3 — Freno / direccional izquierda

4 — Freno / direccional derecha

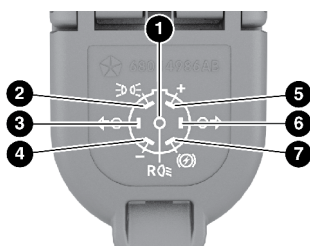

B0636000100US

### Conector de 7 terminales

- |                                   |                                 |
|-----------------------------------|---------------------------------|
| 1 — Focos de reversa              | 5 — Batería                     |
| 2 — Luces de marcha               | 6 — Freno / direccional derecha |
| 3 — Freno / direccional izquierda | 7 — Frenos eléctricos           |
| 4 — Tierra                        |                                 |

### Consejos de arrastre

Antes de iniciar un viaje, practique conducir el remolque frenando, virando y en reversa, en un área libre de tráfico pesado.

Si su vehículo es de transmisión manual, para arrastrar el remolque debe de arrancar siempre en primera velocidad, para evitar un excesivo deslizamiento del embrague.

#### Transmisión automática (si así está equipado)

Seleccione la posición "D" (conducir) cuando arrastre un remolque. Los controles de la transmisión incluyen una estrategia de manejo que evita cambios frecuentes en la transmisión. Sin embargo, si el cambio es frecuente o se producen cambios en la velocidad del motor en este rango, utilice el control de cambio AutoStick® (si está equipado) para seleccionar una relación de transmisión más baja.

**NOTA:** El uso de una relación de transmisión más baja durante el funcionamiento del vehículo bajo condiciones de carga pesada, mejorará el rendimiento y prolongará la vida mediante la reducción de los cambios de la transmisión, el desplazamiento excesivo y la acumulación de calor. Esta acción también proporcionará un mejor frenado del motor.

#### AutoStick® (si así está equipado)

- Cuando se utiliza el control de cambio AutoStick®, seleccione la velocidad más alta que permite un desempeño adecuado y evita reducciones de cambios frecuentes. Por ejemplo, elegir la opción "5" si la velocidad deseada puede mantenerse. Seleccione la opción "4" o "3" si es necesario para mantener la velocidad deseada.
- Se debe evitar la conducción prolongada a altas RPM para evitar la generación excesiva de calor. Una reducción en la velocidad del vehículo puede ser necesaria para evitar la conducción prolongada a altas RPM. Vuelva a un cambio mayor cuando las condiciones de calidad y la carretera lo permiten.

### Control de velocidad electrónico (si así está equipado)

- No se utilice en terrenos con vados o con cargas pesadas.
- Utilizando el control de velocidad, si se presenta una caída de velocidad mayor a 16 km/h, desactívelo hasta que usted regrese a la velocidad deseada.
- Utilice el control de velocidad en terrenos planos y con cargas ligeras, para optimizar la eficiencia del combustible.

## REMOLQUE RECREATIVO (DETRÁS DE UN CAMPER, ETC.)

### Arrastre de este vehículo detrás de otro vehículo

Condición de arrastre	Llantas fuera del pavimento	Modelos 4WD
Arrastre horizontal	Ninguna	Vea instrucciones: <ul style="list-style-type: none"> <li>• Transmisión Automática en "P" (estacionamiento)</li> <li>• Transmisión Manual en velocidad (NO en "N" [neutral])</li> <li>• Caja de transferencia en "N" (neutral)               <ul style="list-style-type: none"> <li>• Remolque hacia adelante</li> </ul> </li> </ul>
Arrastre con Dolly	Delantera	No permitido
	Trasera	No permitido
Sobre el remolque/plataforma	Todas	OK

**NOTA:** Cuando remolque recreacionalmente, siempre siga las leyes locales.

### Remolque recreacional - modelos con tracción en las cuatro ruedas

**NOTA:** La caja de transferencia se deberá colocar en "N" (neutral), para transmisión, debe colocarse en "P" (estacionamiento) y en transmisión manual debe colocarse en velocidad (no en "N" [neutral]) para el remolque recreativo.

### ¡PRECAUCIÓN!

- NO remolcar con Dolly vehículos 4WD. El remolcar con sólo un conjunto de ruedas en el suelo (delantero o trasero) causará serios daños en la transmisión y/o en la caja de transferencia. Remolque con las cuatro ruedas en el piso o fuera de el (usando un remolque).
- Arrastre solamente en dirección hacia adelante. Arrastrar este vehículo hacia atrás puede causar daño severo a la caja de transferencia.
- La transmisión automática debe colocarse en "P" (estacionamiento, no en "N" [neutral]) para el arrastre recreativo.

**¡PRECAUCIÓN!**

- La transmisión manual debe colocarse en una velocidad (no en “N” [neutral]) para remolque recreacional.
- Antes de realizar el arrastre recreativo, lleve a cabo el procedimiento descrito en “Cambio a “N” (neutral)” para estar seguro que la caja de transferencia se encuentra completamente en “N” (neutral). De lo contrario ocurrirá un daño interno.
- Si no se siguen estos procedimientos se puede dañar severamente la transmisión y/o la caja de transferencia. Los daños por el arrastre inadecuado no están cubiertos por la Garantía limitada del vehículo nuevo.
- No utilice una barra de arrastre de sujeción montada en la defensa de su vehículo. La barra de la cara de la defensa se dañará.

**Cambiando a la posición “N” (neutral)**

Utilice el siguiente procedimiento para preparar su vehículo para el remolque recreativo.

**¡ADVERTENCIA!**

Usted y otros podrían resultar lastimados si usted deja su vehículo sin atender con la caja de transferencia en posición “N” (neutral) y sin aplicar completamente el freno de estacionamiento. Cuando la caja de transferencia está en posición “N” (neutral) ambas flechas cardán quedan desconectadas del tren motriz y permitirán que el vehículo se mueva sin importar la posición de la transmisión. Siempre se deberá aplicar el freno de estacionamiento cuando el conductor no esté en el vehículo.

**¡PRECAUCIÓN!**

A fin de evitar daños en las piezas internas, es necesario seguir estos pasos para estar seguro que la caja de transferencia está totalmente en “N” (neutral) antes de realizar un arrastre recreativo.

1. Detenga el vehículo por completo.
2. Presione y mantenga el pedal de freno.
3. Cambie la transmisión automática a “N” (neutral) o presione el pedal de embrague en vehículos con transmisión manual.
4. Apague el motor.
5. Cambie la palanca de la caja de transferencia a “N” (neutral)
6. Arranque el motor.
7. Cambie la transmisión automática a “R” (reversa).
8. Suelte el pedal de freno (y pedal del embrague en vehículos con transmisión manual) por 5 segundos y asegúrese que no hay movimiento del vehículo.
9. Repita los pasos 7 y 8 con la transmisión automática en la posición “D” (conducir) o en primera velocidad para transmisiones manuales.

10. Apague el motor.
11. Aplique el freno de estacionamiento.
12. Cambie la transmisión automática a "P" (estacionamiento) o coloque la transmisión en una velocidad para vehículos con transmisión manual (No en "N" [neutral]).

### ¡PRECAUCIÓN!

Se puede dañar la transmisión si se cambia a "P" (estacionamiento) con la caja de transferencia en "N" (neutral) y el motor funcionando. Con la caja de transferencia en "N" (neutral), asegúrese que el motor está apagado antes de cambiar la transmisión a "P" (estacionamiento).

13. Sujete el vehículo al remolque mediante la barra de arrastre.
14. Libere el freno de estacionamiento.

#### ***Cambiando fuera de la posición "N" (neutral)***

Utilice el siguiente procedimiento para preparar su vehículo para uso normal.

1. Pare completamente el vehículo, dejándolo conectado al vehículo a remolcar.
2. Aplique firmemente el freno de estacionamiento.
3. Coloque el interruptor de la ignición en la posición de ON/RUN, pero no arranque el motor.
4. Presione y sostenga el pedal de freno.
5. Cambie la transmisión "N" (neutral).
6. Apague el motor.
7. Cambie el selector de velocidades a la posición deseada.

**NOTA: Cuando cambie la posición de la caja de transferencia fuera de la posición "N" en vehículos equipados con transmisión automática, el motor debe permanecer apagado para evitar que se presente choque de engranajes.**

8. Cambie la transmisión automática a "P" (estacionamiento), o la transmisión manual en "N" (neutral).
9. Suelte el pedal de freno.
10. Desconecte el vehículo del vehículo remolcador.
11. Arranque el motor.
12. Presione y mantenga presionado el pedal del freno.
13. Suelte el freno de estacionamiento.
14. Cambie la transmisión a una velocidad, suelte el freno (en la transmisión manual suelte el pedal de embrague) y compruebe que el vehículo opera con normalidad.



## CONSEJOS DE CONDUCCIÓN

### Consejos para la conducción sobre pavimento

Los vehículos utilitarios tienen una mayor altura al piso y un ancho de vía más angosto para que sean capaces de desempeñarse en una amplia variedad de aplicaciones fuera del camino. Sus características de diseño específicas les dan un centro de gravedad más alto que el de los vehículos ordinarios.

Una ventaja de la distancia al piso más alta es una mejor vista del camino, lo cual le permite a usted anticipar los problemas. Estos vehículos no están diseñados para dar vueltas en las esquinas a las mismas velocidades que los vehículos convencionales de 2 ruedas motrices así como ningún vehículo deportivo de piso bajo están diseñados para desempeñarse satisfactoriamente bajo condiciones fuera del camino. De ser posible, evite las vueltas cerradas o las maniobras abruptas. Como otros vehículos de este tipo, si no se opera correctamente, puede ocurrir la pérdida del control o la volcadura del vehículo.

### Consejos para conducir fuera del camino

#### Retiro de estribos laterales (si así está equipado)

**NOTA:** Antes de usar su vehículo en el modo “fuera del camino”, retire el estribo del mismo (si así está equipado) para evitar que se dañe.

1. Quite las dos tuercas y tornillo de cada sujetador en el costado del vehículo.

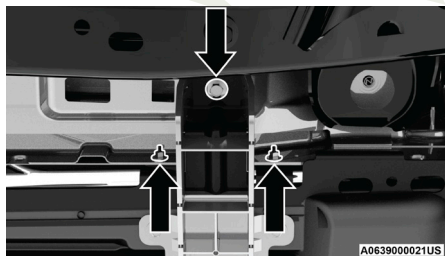

Tuercas laterales

2. Quite el ensamble del estribo.

#### Retiro de las cubiertas laterales de la defensa

Las cubiertas laterales de la defensa delantera pueden ser retiradas siguiendo los pasos a continuación:

**NOTA:** La defensa delantera y las cubiertas laterales solo son removibles en defensas delanteras de acero.

1. Suelte ambos tornillos que retienen el sujetador GAWR (Tornillos #1 y #2) a la cubierta utilizando un desarmador de punta Torx T45. No retire los tornillos.



Tornillo #1



Tornillo #2

2. Retire los 8 tornillos restantes. Ahora la cubierta lateral puede abrirse.
3. Retire la cubierta lateral de vehículo cuidadosamente y almacénala donde no se pueda dañar.
4. Repita este procedimiento en el otro lado de la defensa.

### Recomendaciones básicas de conducción en todo terreno (Off Road)

Se encontrará con muchos tipos de terreno al conducir fuera del camino.

Usted debe familiarizarse con el terreno y el área antes de conducir. Hay muchos tipos de superficie: terracería, grava, piedras, hierba, arena, lodo, nieve y hielo. Cada superficie fuera del camino tiene un efecto diferente en el manejo del vehículo y la tracción. El control de su vehículo es una de las claves para el éxito en el manejo fuera del camino, por lo que debe sujetar firmemente el volante y mantener una buena postura de conducción. Evite aceleraciones repentinas, virajes o frenadas bruscas y mantenga una velocidad moderada. En la mayoría de los casos, no hay señales de tráfico, límites de velocidad o luces de señalización. Por tanto, tendrá que utilizar su buen juicio sobre lo que es seguro y lo que no lo es.

Cuando conduzca por una vereda, siempre debe ver hacia el frente para evitar los obstáculos del camino. La clave es la planeación de las rutas mientras recuerda sobre qué está conduciendo.

**NOTA:** Se recomienda que el sistema Stop/Start y el Sistema de advertencia de colisión frontal (FCW), si está equipado, estén deshabilitados cuando se maneje fuera de carretera.

**¡ADVERTENCIA!**

- No se olvide que siempre deben usar el cinturón de seguridad firmemente colocado y que cualquier material suelto dentro del vehículo podría convertirse en un proyectil en cualquier situación de manejo fuera de camino.
- Una mal función del convertidor catalítico puede alcanzar temperaturas más altas de las condiciones de operación normal. Esto puede causar fuego si conduce lentamente o se estacione sobre sustancias flama- bles, como plantas secas, madera, cartón, etc. Esto podría resultar en muerte o heridas serias al conductor, pasajeros o otros.

**Cuándo usar 4L (tracción en las cuatro ruedas de rango bajo)**

Cuando conduzca en situaciones todo terreno, cambie a 4L (rango bajo) para lograr tracción y control adicional en terrenos resbalosos o difíciles, en el ascenso o descenso de pendientes, y para poder incrementar potencia de arrastre a baja velocidad. Este rango sólo debe usarse en situaciones extremas tales como: nieve profunda, lodo, arena o colinas en donde se requiera potencia de arrastre adicional a baja velocidad. Cuando use el modo 4L no conduzca a velocidades de más de 40 km/h (25 mph).

**¡PRECAUCIÓN!**

No utilice el modo 4L cuando esté operando el vehículo sobre pavimento seco. Se puede ocasionar un daño a los componentes del tren motriz.

**Operación simultánea de frenado y aceleración**

Muchas de las condiciones de manejo todo terreno requieren el uso simultáneo del pedal del freno y del acelerador (manejo con los dos pies). Cuando escale rocas, troncos u otros objetos, el aplicar una ligera presión en el freno con una pequeña aceleración evitará las sacudidas del vehículo. Esta técnica es usada cuando es necesario detener o arrancar el vehículo en una pendiente muy acusada.

**Conducción en nieve, lodo y arena****Nieve**

En nieve pesada, cuando se jale una carga o para control adicional a velocidades más bajas, cambie la transmisión a una velocidad baja y cambie la caja de transferencia a 4L si es necesario. No cambie a una velocidad más baja que la necesaria para mantener el avance. Revolucionar demasiado el motor puede hacer patinar las ruedas y se perderá la tracción.

Si usted comienza a reducir la velocidad para el paro total, intente girar el volante no más de 1/4 de un giro rápido ya sea de regreso o hacia adelante, mientras aplica el acelerador. Esto le permitirá que las llantas se refresquen un poco y le ayude a mantener el impulso.

**¡PRECAUCIÓN!**

En superficies congeladas o resbalosas, no haga cambios descendentes a altas revoluciones del motor, porque el frenado con el motor podría causar que se patine o pierda el control.

### **Lodo**

El lodo profundo crea una gran cantidad de succión alrededor de las llantas y es muy difícil de pasar. Debe usar la segunda velocidad (Transmisión manual) o "D" (Transmisión automática), con la caja de transferencia en la posición 4L. Si usted comienza a frenar, trate de girar el volante rápidamente no más de 1/4 de giro hacia un lado y hacia el otro para obtener más tracción. Agujeros de lodo aumentan el riesgo de daños a los vehículos que se quedan atascados. Normalmente están llenos de desechos de vehículos previamente atascados.

Como una buena práctica antes de entrar a cualquier agujero de lodo, salga y determine que tan profundo está, si hay cualquier obstáculo oculto y si puede recuperar el vehículo de forma segura en caso de que éste quede atascado.

### **Arena**

Viajar a través de arena floja dificulta el viaje con la presión de inflado a presión normal de la llanta. Cuando cruce por zonas blandas y arenosas en un sendero, mantenga el vehículo en movimiento y no lo detenga. La clave para manejar por arena floja es mantener la presión adecuada en la llanta, acelerando lentamente y evitando maniobras bruscas. Si va a conducir en grandes zonas de arena floja o dunas reduzca la presión de la llanta a un mínimo de 15 psi (103 kPa) para permitir una mayor superficie de agarre de la llanta. Reducir la presión de la llanta drásticamente mejora la tracción y la manejabilidad mientras conduce en arena floja, pero debe regresar la presión de la llanta a su presión normal antes de conducir en pavimento u otras superficies duras. Asegúrese de que puede volver a inflar la llanta antes de reducir la presión.

#### **¡PRECAUCIÓN!**

Reducir la presión podría causar un mal asentamiento de la llanta y la pérdida total de aire. Para reducir el riesgo de una llanta mal asentada mientras conduce con la presión de la llanta baja, reduzca la velocidad y evite dar vueltas forzadas o maniobras bruscas.

#### **Cruce de obstáculos (rocas y otros puntos altos)**

Mientras conduce en todo terreno, puede encontrar diferentes tipos de terrenos. La variación de este tipo de terrenos puede exponerlo a diferentes tipos de obstáculos. Antes de proceder, revise el sendero al frente para determinar la correcta aproximación y su habilidad para recuperar el vehículo si tiene algún problema.

Mantenga bien sujeto el volante, detenga el vehículo y muévelo hacia adelante unos centímetros hasta que haga contacto con el objeto. Aplique suavemente el acelerador mientras aplica una ligera presión en el pedal de freno y suba el vehículo sobre el obstáculo.

#### **¡ADVERTENCIA!**

Cruzar obstáculos puede causar una abrupta carga a la dirección, lo cual podría causar la pérdida del control del vehículo.

### **Uso de un guía**

Hay muchos momentos en los que es difícil ver el obstáculo o determinar la ruta correcta. Determinar la ruta correcta puede ser bastante difícil cuando tiene bastantes obstáculos. En esos casos, haga que alguien le guíe sobre, a través o alrededor del obstáculo. Tenga a la persona de pie a una distancia segura delante de usted, donde puedan ver los obstáculos, ver las llantas y parte baja del vehículo y lo pueda guiar.

### **Cruce a través de rocas grandes**

Cuando se aproxime a grandes rocas, elija un camino que pueda asegurarse que podrá conducir sobre la mayoría de ellas con sus llantas. Esto levantará el tren motriz sobre el obstáculo. La banda de rodadura de la llanta es más dura y más gruesa que la pared y está diseñada para recibir el esfuerzo. Siempre vea hacia adelante y haga todo lo posible para cruzar grandes obstáculos con sus llantas.

#### **¡PRECAUCIÓN!**

- Nunca intente subirse a un obstáculo que pueda golpear los ejes, el tren motriz o la parte baja del vehículo.
- Nunca intente conducir a través de un obstáculo que pueda ponerse en contacto con los estribos de las puertas.

### **Cruce de una cañada, barranca, zanja, deslave o bache**

Cuando cruce una cañada, barranca, zanja, deslave o un bache grande, el ángulo de aproximación es la clave para mantener su vehículo en movimiento. Aproxímese a estos obstáculos a un ángulo de 45° y deje que cada llanta pase a través del obstáculo independientemente. Es necesario que tenga cuidado al cruzar grandes obstáculos con partes empinadas. No trate de cruzar ningún obstáculo largo con los lados inclinados en un ángulo lo suficientemente grande para poner el vehículo en situación de riesgo de una volcadura. Si usted se queda atascado en el camino cabe una pequeña zanja a la derecha o a la izquierda en un ángulo de 45 grados delante de las llantas del vehículo. Utilice el lodo que ha retirado para rellenar la zanja que ha creado. Ahora debería ser capaz de sacarlo de la zanja que acaba de crear en un ángulo de 45 grados.

#### **¡ADVERTENCIA!**

Hay un mayor riesgo de volcadura del vehículo al cruzar un obstáculo, en cualquier ángulo, con los lados inclinados.

### **Cruce de troncos**

Para cruzar un tronco, aproxímese con un ligero ángulo de inclinación (aproximadamente 10 a 15 grados). Esto permite que una llanta delantera esté en la parte superior del tronco, mientras que la otra sólo empieza a subir. Mientras sube el tronco, module su frenado y aceleración para evitar hacer girar el tronco debajo de las llantas. Entonces fácilmente el vehículo bajará del tronco usando los frenos.

**¡PRECAUCIÓN!**

No trate de cruzar un tronco con un diámetro mayor que la altura del vehículo al piso o el vehículo quedaría balanceándose.

***Balanceándose***

Si usted queda colgado o balanceándose en un objeto, salga del vehículo y trate de determinar de qué quedó colgado, dónde está el contacto con la parte inferior y cuál es la mejor dirección para recuperar el vehículo.

Dependiendo con lo que esté en contacto, levante el vehículo con el gato y coloque algunas piedras bajo las llantas de modo que no se tenga peso en el punto más alto cuando baje el vehículo. También, puede intentar balancear el vehículo o sacarlo del obstáculo con el malacate.

**¡PRECAUCIÓN!**

Jalar con el malacate o balancear el vehículo para desatascarlo aumenta el riesgo de daños en la parte baja de la carrocería.

**Escalar una colina**

Escalar una colina requiere buen juicio y un buen conocimiento de las capacidades y limitaciones de su vehículo. Las colinas pueden provocar problemas graves. Algunas son demasiado empinadas para subir y no se debería intentar. Siempre debe tener confianza con el vehículo y sus habilidades. Usted siempre debe subir o bajar las colinas en línea recta. Nunca intente subir una colina en ángulo.

***Antes de subir una colina pronunciada***

Al acercarse a una colina, examine el grado o inclinación de la pendiente. Determine si es demasiado empinada. Vea la tracción para el terreno. ¿Es un camino ascendente o descendente? ¿Qué hay en la parte superior y del otro lado? ¿Hay baches, piedras, ramas u otros obstáculos en el camino? ¿Puede usted recuperar el vehículo de forma segura, si algo sale mal? Si todo se ve bien y se siente seguro, cambie la transmisión a un rango bajo con la caja de transferencia en 4L (baja) y proceda con cautela, manteniendo el impulso cuando sube la colina.

***Conduciendo cuesta arriba***

Una vez que haya determinado su capacidad para proceder seleccione la velocidad indicada y acelere constantemente aplicando más potencia al empezar a conducir hacia arriba de la colina. No se detenga en una pendiente inclinada, el cambio brusco en la inclinación podría hacer que usted pierda el control. Si la parte delantera comienza a rebotar, acelere ligeramente para colocar nuevamente las cuatro ruedas sobre el terreno. Cuando usted se acerca a la cima de la colina, acelere suavemente hasta la cima. Si las ruedas comienzan a patinarse cuando se aproxima a la cima de la colina, desacelere y acelere lentamente para mantener el avance girando el volante no más de un 1/4 de vuelta hacia la derecha e izquierda rápidamente. Esto le dará un nuevo “agarre” en la superficie y por lo general le proporcionará la tracción suficiente para completar el ascenso.

Si no alcanza la cima, ponga el vehículo en reversa y retroceda en línea recta cuesta abajo, usando la resistencia del motor para frenar y los frenos del vehículo.

### ¡ADVERTENCIA!

Nunca intente subir una colina en un ángulo o dé la vuelta en una pendiente. Conducir a través de un pendiente en forma inclinada aumenta el riesgo de una volcadura del vehículo, que puede resultar en lesiones graves.

#### **Conducción cuesta abajo**

Antes de descender por una colina empinada, es necesario determinar si es demasiado empinada para un descenso seguro. ¿Cuál es la tracción de la superficie? ¿Es la pendiente demasiado pronunciada para mantener un proceso lento controlado? ¿Hay obstáculos? ¿Se trata de una recta descendente? ¿Hay mucha distancia en la base de la colina para recuperar el control si el vehículo desciende demasiado rápido? Si usted se siente confiado para proceder, entonces, asegúrese de que está en velocidad 4L (baja) y proceda con precaución. Deje que el motor controle el frenado para el descenso y aplique los frenos, si es necesario, pero no permita que las llantas se bloqueen.

### ¡ADVERTENCIA!

No descienda en "N" (Neutral). Use los frenos del vehículo junto con el frenado del motor. Descender una pendiente muy rápido podría hacer que usted pierda el control y ser gravemente herido o fallecer.

#### **Conducción lateral a través de una pendiente**

Si es posible, evite conducir a través de una pendiente lateralmente. Si esto es necesario, conozca las capacidades de su vehículo. Conducir a través de una pendiente lateralmente hace que las llantas que van de bajada tengan más carga, lo cual aumenta las posibilidades de un deslizamiento lateral o volcarse. Asegúrese que la superficie tenga buena tracción con suelos firmes y estables. Si es posible, al conducir lateralmente tenga un ligero ángulo de subida o de descenso.

### ¡ADVERTENCIA!

La conducción lateral a través de un camino inclinado aumenta el riesgo de una volcadura del vehículo, que puede resultar en lesiones graves.

#### **Si pierde poder o comienza a perder avance**

Si usted pierde poder o comienza a perder avance mientras sube una colina inclinada, permita que su vehículo se detenga e inmediatamente después aplique los frenos. Vuelva a arrancar el motor y cambie a reversa. Baje lentamente la colina permitiendo frenar con motor en el descenso y aplique los frenos, si es necesario, pero no permita que las llantas se bloqueen.

**¡ADVERTENCIA!**

Si el motor se para, no avanza o no puede llegar a la cima de una colina empinada, nunca de la vuelta. Se puede ladear el vehículo y causar una volcadura, lo cual puede resultar en lesiones graves. Siempre retroceda con cuidado en línea recta en reversa cuesta abajo. Nunca descienda la colina en “N” (neutral) usando solamente los frenos. Nunca maneje en diagonal a través de una pendiente, siempre ascienda o descienda en forma recta.

**Conducción a través del agua**

Debe tener cuidado al cruzar cualquier tipo de agua. Los cruces de agua deben evitarse si es posible y sólo se deben intentar cuando sea necesario en un lugar seguro y de manera responsable. Sólo debe conducir a través de áreas que son designadas y autorizadas. La banda de rodamiento de la llanta debe ser ligera para evitar causar daños al medio ambiente. Usted debe conocer las capacidades de su vehículo y ser capaz de recuperarlo en caso de que algo salga mal. Nunca debe detener o apagar un vehículo para cruzar aguas profundas a menos que se meta agua al motor por la toma de aire. Si el motor se para, no intente encenderlo nuevamente. Determine si ha entrado agua primario. La clave para cualquier tipo de cruce es hacerlo a baja velocidad y lento. Ponga la primera velocidad (transmisión manual) o “D” (manejo) (transmisión automática), con la caja de transferencia en 4L (baja) y avance muy lentamente con una velocidad constante (5 a 8 km/h (3 a 5 mph) máximo) y acelere ligeramente. Mantenga el vehículo en movimiento, no intente acelerar mientras cruza. Después de cruzar el agua, cualquiera que esté más alta que la parte inferior del diferencial del eje, deberá inspeccionar todos los líquidos del vehículo para revisar la ingestión de agua.

**¡PRECAUCIÓN!**

- La ingestión de agua en los ejes, transmisión, caja de transferencia, motor o del interior del vehículo puede ocurrir si usted maneja muy rápido o través de aguas demasiado profundas. El agua puede causar daños permanentes al motor, tren de fuerza u otros componentes del vehículo, sus frenos perderán efectividad una vez que estén mojados y/o lodosos.
- Cuando conduce a través del agua, no exceda los 8 km/h (5 mph). Siempre verifique la profundidad del agua antes de cruzar como medida de precaución. Conducir a través del agua puede causar daños que pueden no estar cubiertos por su garantía.

**Antes de cruzar cualquier tipo de agua**

Al acercarse a cualquier tipo de agua, es necesario determinar si se puede cruzar de forma segura y responsable. Si es necesario, salga y camine por el agua y explore con un palo. Usted debe estar seguro de la profundidad, del ángulo de aproximación, condición actual y de la posible erosión del fondo. Tenga cuidado con las aguas turbias o lodosas, revise en busca de obstáculos ocultos. Asegúrese de no inmiscuirse en la vida silvestre, y de poder recuperar el vehículo si es necesario. La clave para un cruce seguro



es la profundidad del agua, las condiciones actuales y la erosión del fondo, ya que se puede erosionar el sedimento en contacto con las ruedas ocasionando que el vehículo se hunda cada vez más, por lo que el nivel del agua en el vehículo aumentará. Asegúrese de considerar esto a la hora de determinar la profundidad y la capacidad para un cruce seguro.

#### ***Cruzando charcos, zonas inundadas o agua estancada***

Charcos, inundaciones o zonas con agua estancada contienen normalmente aguas turbias y lodosas. Estas aguas normalmente contienen obstáculos ocultos y hace difícil determinar con exactitud la profundidad del agua, el ángulo de aproximación y la parte baja. Si usted es capaz de determinar que puede cruzar con seguridad, entonces continúe utilizando el método "lento y despacio".

### **¡PRECAUCIÓN!**

Las aguas turbias pueden reducir la capacidad del sistema de enfriamiento por la acumulación de desechos en el radiador.

#### ***Cruce de zanjas, arroyos, ríos poco profundos u otras corrientes de agua***

Las corrientes de agua pueden ser sumamente peligrosas. Nunca intente cruzar un arroyo o río incluso en aguas poco profundas. El movimiento rápido del agua puede fácilmente impulsar su vehículo río abajo y perder el control. Incluso en aguas poco profundas una fuerte corriente puede mover el sedimento en contacto con la rueda y usted y el vehículo estarían en peligro. Incluso hay un alto riesgo de lesiones personales y daños al vehículo en corrientes lentas con una altura mayor al piso. Nunca debe intentar cruzar corrientes de agua con una altura mayor al piso. Incluso las corrientes más lentas pueden empujar el vehículo más pesado río abajo y perder el control si el agua es lo suficientemente profunda como para empujar una superficie plana de la carrocería. Antes de proceder, determine la velocidad de la corriente, la profundidad del agua, el ángulo de aproximación, la condición inferior y si hay obstáculos. Luego cruce ligeramente en ángulo ascendente utilizando la técnica de "bajo y lento".

### **¡ADVERTENCIA!**

Nunca maneje a través de aguas profundas con una corriente rápida. Puede empujar su vehículo río abajo y perder el control. Esto podría ponerlo a usted y a sus pasajeros en peligro de daños o ahogarse.

## **Después de la conducción todo terreno ("Off-Road")**

La conducción todo terreno ("Off-Road") origina más esfuerzo a su vehículo que lo que le origina la mayor parte de conducción en carretera. Después de conducir en todo terreno, siempre es recomendable verificar si hay daños. De esa manera usted puede corregir de inmediato los daños y conservar vehículo en condiciones para cuando lo necesite.

- Inspeccione completamente la parte inferior de su vehículo. Verifique si hay daños en las llantas, en la estructura de la carrocería, en la dirección, en la suspensión y daños al sistema de escape.
- Inspeccione que el radiador esté limpio de lodo y desechos, y límpielo si es necesario.

- Revise si están flojos los birlos o tornillos, particularmente en el chasis, en los componentes del tren de fuerza, en el sistema de dirección y suspensión. Vuelva a apretarlos si se requiere y de el torque especificado en el Manual de Servicio.
- Revise si hay acumulación de plantas o arbustos. Esto podría causar un incendio. Se podrían ocultar los daños a las líneas de combustible, en las mangueras de freno, en los sellos del piñón del eje y flechas homocinéticas.
- Después de la operación en lodo, arena, agua, o condiciones similares de suciedad, tiene que limpiar tan pronto como sea posible el radiador, los rotores de frenos, balatas, ruedas y yugos de los ejes.

**NOTA: Inspeccione las perforaciones de ventilación en la cubierta “de campana” de la transmisión manual, en busca de lodo, suciedad y residuos, limpie de ser necesario.**

### ¡ADVERTENCIA!

Materiales abrasivos en cualquier parte de los frenos puede causar desgaste excesivo y un frenado impredecible. Es posible que no tenga toda la capacidad de frenado cuando la necesite para evitar un accidente. Si usted ha usado su vehículo en condiciones de suciedad, verifique los frenos y límpielos según sea necesario.

- Si experimenta una vibración inusual después de conducir en lodo, fango o condiciones similares, revise si las ruedas tienen material adherido. El material extraño adherido puede causar un desbalanceo de las ruedas y limpiarlo podría corregir el problema.

# MULTIMEDIA

## CONTENIDO

■	<b>RADIOS UCONNECT® (SI ASÍ ESTÁ EQUIPADO)</b> .....	<b>336</b>
■	<b>SEGURIDAD CIBERNÉTICA</b> .....	<b>336</b>
■	<b>AJUSTES UCONNECT</b> .....	<b>336</b>
•	Funciones Programables por el Usuario .....	337
■	<b>CONTROLES DE AUDIO EN EL VOLANTE (SI ASÍ ESTÁ EQUIPADO)</b> .....	<b>350</b>
•	Operación del radio .....	351
•	Modo Medios .....	351
■	<b>OPERACIÓN DEL RADIO Y TELÉFONOS CELULARES</b> .....	<b>351</b>
■	<b>PÁGINAS OFF ROAD (SI ASÍ ESTÁ EQUIPADO)</b> .....	<b>352</b>
•	Dinámica Vehicular .....	352
•	Medidores de accesorios .....	353
•	Inclinación y giro de la carrocería (si así está equipado) .....	353
•	Cámara de senderismo (Trailcam, si así está equipado).....	353
•	Grabación de Ruta (si así está equipado).....	354
■	<b>GUÍAS DE AVENTURA (SI ASÍ ESTÁ EQUIPADO)</b> .....	<b>356</b>

## RADIOS UCONNECT® (SI ASÍ ESTÁ EQUIPADO)

Para más información acerca de su radio Uconnect® 5 / 5 NAV con pantalla 12.3", consulte el manual del propietario digital correspondiente a Uconnect® 5 / 5 NAV.

**NOTA:** Las imágenes de pantalla del sistema Uconnect son sólo ilustrativas y podrían no reflejar la versión exacta de software instalado en su vehículo.

## SEGURIDAD CIBERNÉTICA

Dependiendo de la aplicabilidad, su vehículo puede enviar o recibir información de una red cableada o inalámbrica. Esta información permite que los sistemas y funciones de su vehículo funcionen correctamente.

Su vehículo puede encontrarse equipado con ciertas características de seguridad que le permiten reducir el riesgo de accesos no autorizados e ilegales a los sistemas de internos y de comunicación del vehículo. La tecnología en el software de su vehículo evoluciona con el tiempo y Stellantis, trabajando de la mano con sus proveedores, evalúa y toma las acciones necesarias. Como siempre, si experimenta un comportamiento inusual, comuníquese con un Distribuidor Autorizado de inmediato o consulte el suplemento del manual del propietario de Uconnect para obtener información de contacto adicional.

El riesgo de accesos no autorizados e ilegales en su vehículo puede existir, aún con las versiones de software más reciente instaladas en su vehículo (como el software usado en su sistema Uconnect).

### ¡ADVERTENCIA!

- SÓLO inserte dispositivos/componentes confiables en su vehículo. Es posible que los medios de origen desconocido contengan software malicioso y, si se instalan en su vehículo, pueden aumentar la posibilidad de que se vulneren los sistemas del vehículo.
- Como siempre, si usted experimenta un comportamiento extraño del vehículo, llévelo de inmediato a su Distribuidor Autorizado.

**NOTA:** Para ayudar a mejorar aún más la experiencia del usuario, las funciones, la estabilidad, etc., y minimizar el riesgo potencial de una violación de seguridad, los propietarios de vehículos deben consultar periódicamente [www.driveuconnect.com](http://www.driveuconnect.com) (residentes de EE.UU.) o [www.driveuconnect.ca](http://www.driveuconnect.ca) (residentes de Canadá) para conocer sobre las actualizaciones de software Uconnect disponibles.

## AJUSTES UCONNECT

El sistema Uconnect utiliza una combinación de botones en la pantalla táctil y botones en el tablero frontal ubicada en el centro del panel de instrumentos. Estos botones le permiten acceder y cambiar las características programables por el cliente. Muchas características pueden variar dependiendo del equipamiento del vehículo.

Los botones en la carátula frontal están ubicados debajo y/o al lado del sistema Uconnect en el centro del panel de instrumentos. Además, hay una perilla de control DESPLAZAR/ACCESAR ubicada en el lado derecho. Gire la perilla de control para desplazarse por los menús y cambiar la configuración.

Presione el centro de la perilla de control una o más veces para seleccionar o cambiar una configuración determinada.

Su sistema Uconnect también puede tener botones “SCREEN OFF” y “MUTE” en la carátula frontal.

Presione el botón “SCREEN OFF” en el tablero frontal para apagar la pantalla Uconnect. Presione el botón nuevamente o toque la pantalla para encenderla.

Presione el botón de flecha hacia atrás para salir de un menú o de una determinada opción en el sistema Uconnect.

## Funciones Programables por el Usuario



**Botones en pantalla y tablero del sistema Uconnect® 5 NAV con pantalla de 12.3”**

- 1 — Botones del sistema Uconnect® en pantalla
- 2 — Botones del sistema Uconnect® en el tablero

### ***Para el Sistema Uconnect® 5 NAV con pantalla de 12.3”***

Presione el botón vehículo y luego presione la pestaña “Ajustes” en la parte superior de la pantalla. En este menú el sistema Uconnect® permite ingresar a las funciones programables.

#### **NOTA:**

- Dependiendo de las opciones en su vehículo, las características de ajuste podrían variar.
- Todos los ajustes deben cambiarse con el interruptor ignición en la posición “Encendido/En Marcha” (ON/RUN).

Cuando haga una selección, solo presione un botón a la vez para entrar al menú deseado. Una vez que se encuentre en el menú deseado presione y suelte la opción correspondiente hasta que aparezca una marca de verificación al lado de la característica indicando que ha sido seleccionada. Una vez que se ha completado la configuración deseada, presione el botón “X” para

cerrar la pantalla de configuración. Puede presionar los botones de flecha arriba y abajo en la parte derecha de la pantalla para desplazarse a través de las configuraciones disponibles.

### Pantalla

Si presiona el botón de “Pantalla”, el sistema mostrará las opciones relativas al tema (si así está equipado), brillo y color de la pantalla. Las configuraciones disponibles son:

**NOTA:** Dependiendo de las opciones del vehículo, las características pueden variar.

Nombre del ajuste	Descripción
<b>Idioma</b>	Este ajuste le permite cambiar el lenguaje del sistema Uconnect. Los lenguajes disponibles son Inglés (Estados Unidos), Italiano, Francés (Canadá) y Español (México).
<b>Modo de pantalla</b>	Este ajuste le permite establecer el brillo manualmente o que el sistema lo ajuste automáticamente. La configuración “Auto” hace que el sistema ajuste automáticamente el brillo de la pantalla. La opción “Manual” le permitirá al usuario ajustar el brillo de la pantalla.
<b>Ajustar tema</b>	Este ajuste le permite cambiar el tema de la pantalla.
<b>Unidades</b>	Este ajuste opción “Personalizada” permite ajustar las unidades de “Velocidad” (MPH o km/h), “Distancia” (mi. o km.), “Consumo de combustible” (MPG [US], MPG [UK], L/100km, or km/L, si así está equipado), “Presión” (psi, kPa o bar), “Temperatura” (°C o °F) y “Torque” (Nm o lft) de forma independiente (si así está equipado).
<b>Sonido de botones en pantalla</b>	Este ajuste le permitirá encender o apagar el sonido de los botones en la pantalla táctil.
<b>Mostrar etiquetas de categoría principal en barra</b>	Esta opción le permitirá encender o apagar el botón de las etiquetas de categoría principal en barra.
<b>Brillo de pantalla de noche</b>	Solo disponible si el modo de visualización es ajustado a “Manual”. Esta configuración le permitirá ajustar el “Brillo nocturno”. Las opciones seleccionables son del 1 al 10.
<b>Brillo de pantalla Día</b>	Solo disponible si el modo de visualización está configurado en “Manual”. Esta configuración le permitirá ajustar el “Brillo nocturno”. Las opciones seleccionables son del 1 al 10.
<b>Opciones del módulo de instrumentos</b>	Estos ajustes le permiten a los usuarios seleccionar qué contenido mostrar en cada área personalizable de la pantalla del módulo de instrumentos
<b>Volumen de alertas sonoras del módulo de instrumentos</b>	Este ajuste le permite cambiar el volumen de las alertas sonoras del módulo de instrumentos. Las opciones seleccionables son “Bajo”, “Medio” y “Alto”
<b>Navegación vuelta por vuelta en el módulo de instrumentos</b>	Este ajuste le permitirá mostrar las alertas del sistema de navegación en la pantalla del módulo de instrumentos.

Nombre del ajuste	Descripción
<b>Mensajes emergentes del teléfono en el módulo de instrumentos</b>	Este ajuste le permitirá mostrar las notificaciones y mensajes del teléfono inteligente en la pantalla del módulo de instrumentos.
<b>Inicio automático con Off Road +</b>	Esta configuración determinará si el vehículo arrancará con Off-Road + activado. Los ajustes disponibles son "Activado", "Desactivado" y "Cámara de avance".

## Mi Perfil

Cuando se presiona el botón "Mi perfil" en la pantalla táctil, el sistema muestra opciones relacionadas con los perfiles del vehículo.

**NOTA:** Dependiendo de las opciones del vehículo las características pueden variar.

Nombre del ajuste	Descripción
<b>Idioma</b>	Este ajuste le permite cambiar el lenguaje del sistema Uconnect. Los lenguajes disponibles son Inglés (Estados Unidos), Italiano, Francés (Canadá) y Español (México).
<b>Modo de pantalla</b>	Este ajuste le permite establecer el brillo manualmente o que el sistema lo ajuste automáticamente. La configuración "Auto" hace que el sistema ajuste automáticamente el brillo de la pantalla. La opción "Manual" le permitirá al usuario ajustar el brillo de la pantalla.
<b>Brillo de pantalla noche</b>	Solo disponible si el modo de visualización está configurado en "Manual". Esta configuración le permitirá ajustar el "Brillo nocturno". Las opciones seleccionables son del 1 al 10.
<b>Brillo de pantalla día</b>	Solo disponible si el modo de visualización está configurado en "Manual". Esta configuración le permitirá ajustar el "Brillo nocturno". Las opciones seleccionables son del 1 al 10.
<b>Ajustar tema</b>	Este ajuste le permite cambiar el tema de la pantalla.
<b>Unidades</b>	La opción "Personalizada" le permitirá cambiar las unidades para "Velocidad" (MPH o km/h), "Distancia" (mi. o km.), "Consumo de combustible" (MPG [US], MPG [UK], L/100km, or km/L, si así está equipado), "Presión" (psi, kPa o bar), "Temperatura" (°C o °F) y "Torque" (Nm o lft) de forma independiente (si así está equipado).
<b>Sonido de botones en pantalla</b>	Este ajuste le permitirá encender o apagar el sonido de los botones en la pantalla táctil.
<b>Mostrar etiquetas de categoría principal en barra</b>	Este ajuste permitirá que las etiquetas de la barra de categoría principal se muestren activadas o desactivadas.
<b>Formato de hora</b>	Este ajuste le permitirá establecer el formato de hora (AM/PM). Para sincronizar la hora con GPS debe estar en "Off" para que este ajuste esté disponible. La configuración de "12 horas" establecerá el tiempo en un formato de 12 horas. La configuración de "24 horas" establecerá la hora en un formato de 24 horas.

Nombre del ajuste	Descripción
<b>Opciones de voz</b>	Este ajuste le permitirá cambiar las opciones de voz de la radio a "Masculino" o "Femenino".
<b>Palabra de activación</b>	Este ajuste le permitirá configurar la palabra "Activar" del sistema. Las opciones disponibles están "Apagadas" y son: "Hola, Uconnect" y "Hola, Jeep".
<b>Interrupción de voz</b>	Esta configuración permitirá activar o desactivar la voz de interrupción.
<b>Mostrar lista de comandos</b>	Este ajuste permitirá que la lista de comandos se muestre activada o desactivada.
<b>Ajustes de navegación</b>	Este ajuste redirigirá a la lista de configuraciones de Navegación. Consulte el manual del propietario del radio para más información.
<b>Auto encendido del calentador del conductor/Asiento ventilado y volante con calefacción</b>	Este ajuste activará el sistema de confort del vehículo y los asientos con calefacción y el volante cuando el vehículo se arranca a distancia. El ajuste "Desactivado" no activará los sistemas de confort. La configuración de "Inicio remoto" solo se activará los sistemas de confort cuando se utiliza la función Arranque Remoto. El ajuste "All Start" activará el sistemas de confort cada vez que se arranca el vehículo.
<b>Retraso en apagado de radio</b>	Este ajuste mantendrá ciertas funciones eléctricas en funcionamiento después de que se apague el motor. Cuando se abre cualquier puerta, la electrónica se desactivará. Los ajustes disponibles son "-0 min" y "20 min".
<b>Radio apagada con la puerta</b>	Este ajuste le permitirá determinar si la radio se apaga cuando alguna de las puertas está abierta.
<b>Ajustes de audio</b>	Este ajuste abrirá el submenú que contiene la configuración de audio. Para más información sobre esta configuración de audio, consulte el manual de instrucciones de Uconnect Radio.
<b>Cajón de aplicaciones que favorece la ventana emergente</b>	Este ajuste le permitirá eliminar las ventanas emergentes del cajón de aplicaciones con las opciones "Activado" y "Desactivado".
<b>Cajón de aplicaciones que no favorece las ventanas emergentes</b>	Este ajuste le permitirá eliminar las ventanas emergentes del cajón de aplicaciones con las opciones "Activado" y "Desactivado".
<b>Notificaciones emergentes de nuevos mensajes</b>	Este ajuste le permitirá tener notificaciones emergentes para nuevos mensajes de texto. Las opciones de configuración son "Activado" y "Desactivado".
<b>Mensaje de llamadas perdidas</b>	Este ajuste le permitirá tener notificaciones emergentes por llamadas perdidas. Las opciones de configuración son "Encendido" y "Apagado".
<b>Ventana emergente de navegación</b>	Este ajuste le permitirá tener notificaciones emergentes para Navegación. Las opciones de configuración son "Encendido" y "Apagado".
<b>Restablecer el cajón de aplicaciones al orden predeterminado</b>	Este ajuste restablecerá el cajón de la aplicación a su diseño predeterminado de fábrica.



Nombre del ajuste	Descripción
<b>Restablecer ajustes a los ajustes de fábrica</b>	Este ajuste devolverá todas las configuraciones modificadas previamente a sus valores predeterminados de fábrica.
<b>Más opciones de perfiles</b>	Este ajuste le dará acceso a más opciones de perfil.
<b>Volumen de advertencia zumbador del módulo de instrumentos</b>	Este ajuste le permite ajustar el volumen de advertencia del vibrador del panel de instrumentos. Las opciones disponibles son "Bajo", "Medio" y "Alto".
<b>Opciones del módulo de instrumentos</b>	Este ajuste mostrará las opciones del módulo de instrumentos usando la pantalla táctil de Uconnect. Las opciones incluyen "Viaje B en el panel", "Áreas personalizadas en el panel" y "Lista de widgets".
<b>Comodidad de encendido automático</b>	Este ajuste activará los sistemas de confort del vehículo y los asientos con calefacción o el volante con calefacción cuando el vehículo se arranca a distancia o se inicia el encendido. El ajuste "Desactivado" no activará los sistemas de confort. La configuración de "Inicio remoto" solo se activará los sistemas de confort cuando se utiliza Arranque Remoto. El ajuste "All Start" activará el sistemas de confort cada vez que se arranca el vehículo.
<b>Navegación vuelta por vuelta mostrada en el módulo de instrumentos</b>	Este ajuste mostrará indicaciones de navegación en la pantalla del grupo de instrumentos.
<b>Ventanas emergentes de teléfono que se muestran en el panel</b>	Este ajuste cambiará el tipo de alerta de ParkSense cuando se detecte un objeto cercano y puede proporcionar un timbre audible y una pantalla visual.

### Seguridad/Asistencia de manejo

Cuando se presiona el botón "Seguridad/Asistencia a la conducción" en la pantalla táctil, el sistema muestra las opciones relacionadas con la configuración de seguridad del vehículo. Estas opciones variarán de acuerdo a las características de equipamiento en el vehículo. La configuración se puede mostrarse en forma de lista o dentro de subcarpetas en la pantalla. Para acceder a una subcarpeta, seleccione la carpeta deseada; las opciones disponibles relacionadas con esa función se mostrarán en la pantalla.

**NOTA:** Dependiendo de las opciones del vehículo las características pueden variar.

Nombre del ajuste	Descripción
<b>Advertencia de colisión frontal FCW: ubicada en el submenú Frenado automático de emergencia</b>	Este ajuste activará o desactivará el sistema de advertencia de colisión frontal (FCW). El ajuste "Off" desactivará el sistema FCW. La configuración de "Solo advertencia" proporcionará solo un timbre audible cuando se detecte una colisión. La configuración de "Advertencia + Frenado activo" emitirá un timbre audible y aplicará algo de presión de freno cuando se detecte una colisión.

Nombre del ajuste	Descripción
<b>Sensibilidad de advertencia de colisión frontal FCW: ubicada en el frenado automático de emergencia</b>	Este ajuste cambiará la distancia a la que suena la alerta de advertencia de colisión frontal. La configuración "Medio" tendrá la señal del sistema FCW cuando un objeto esté a la vista y se detecte la posibilidad de una colisión. La configuración "Cerca" tendrá la señal del sistema FCW cuando el objeto esté más cerca del vehículo. La configuración "Lejos" tendrá la señal del sistema FCW cuando un objeto esté a una distancia lejana del vehículo.
<b>Vibración del volante de asistencia a la conducción activa</b>	Este ajuste activará o desactivará la vibración del volante de la asistencia de conducción activa.
<b>Advertencia ParkSense</b>	Este ajuste cambiará el tipo de alerta de ParkSense cuando se detecte un objeto cercano y puede proporcionar un timbre audible y una pantalla visual.
<b>Volumen delantero ParkSense</b>	Este ajuste cambiará el volumen del sistema Front ParkSense. Los ajustes disponibles son "Bajo", "Medio" y "Alto".
<b>Volumen trasero ParkSense</b>	Este ajuste cambiará el volumen del sistema Rear ParkSense. Los ajustes disponibles son "Bajo", "Medio" y "Alto".
<b>Asistente de frenado trasero ParkSense</b>	Este ajuste brindará asistencia de frenado si el sistema Rear ParkSense detecta una colisión con un objeto.
<b>Alerta de punto ciego</b>	Esta configuración cambiará el tipo de alerta proporcionada cuando se detecta un objeto en el punto ciego del vehículo. La configuración "Desactivado" desactivará la Alerta de punto ciego. La configuración de "Luces" activará las luces de alerta de punto ciego en los espejos exteriores. La configuración de "Luces y campanilla" activará las luces de los espejos exteriores y una campanilla audible.
<b>Reconocimiento de señales de tráfico</b>	Este ajuste activará o desactivará el reconocimiento de señales de tráfico.
<b>Asistente de señales de tráfico</b>	Este ajuste activará o desactivará Traffic Sign Assist.
<b>Asistente de alertas de señales de tráfico</b>	Este ajuste le permitirá establecer el tipo de advertencia relacionada con la señal de tráfico. Las opciones disponibles son "Apagado", "Visual" y "Visual + Timbre".
<b>Nueva indicación de zona de velocidad</b>	Este ajuste le permitirá establecer si el sistema le avisará que el límite de velocidad ha cambiado en un área. Las opciones disponibles son "Apagado", "Visual" y "Visual + Timbre".
<b>Alerta de conductor somnoliento</b>	Este ajuste controlará los hábitos de conducción del conductor y le avisará de cualquier cambio, lo que indica que el conductor puede estar somnoliento. Las opciones disponibles son "Encendido" y "Apagado".
<b>Asistente de vibración del volante en carretera</b>	Este ajuste personalizará la vibración del volante de asistencia en carretera. Las opciones disponibles son "Encendido" y "Apagado".
<b>Asistente de arranque en pendiente</b>	Este ajuste activará o desactivará el sistema de asistencia de arranque en pendientes.
<b>Opciones de velocidad inteligente</b>	Este ajuste le permitirá personalizar sus opciones de velocidad inteligente. Las opciones seleccionables son "Confirmación manual" y "Confirmación automática".

Nombre del ajuste	Descripción
<b>Nueva indicación de zona de velocidad</b>	Este ajuste le permitirá establecer si el sistema le avisará que el límite de velocidad ha cambiado en un área. Las opciones disponibles son "Desactivado", "Visual" y "Visual + Timbre".
<b>Alerta de asiento trasero</b>	Cuando este ajuste está activada y las puertas traseras se abren mientras el motor está funcionando, o si el motor se enciende dentro de los 10 minutos posteriores a la apertura de la puerta, aparecerá un mensaje para revisar el asiento trasero cuando el vehículo esté APAGADO.
<b>Bolsa de aire del pasajero delantero</b>	Este ajuste le permitirá habilitar o deshabilitar la bolsa de aire del pasajero delantero.
<b>Escalón eléctrico</b>	Este ajuste activará el escalón eléctrico. La configuración "Auto" bajará el escalón cuando se abra la puerta y lo retraerá una vez que se cierre la puerta. La configuración "Off" desactivará la función

## Reloj & Fecha

Quando se presiona el botón "Reloj & Fecha" en pantalla, el sistema muestra las opciones relacionadas a la característica del reloj interno del vehículo:

**NOTA:** Dependiendo de las opciones del vehículo las características pueden variar.

Nombre del ajuste	Descripción
<b>Sincronizar hora con GPS</b>	Este ajuste sincronizará la hora con el receptor GPS del sistema. De esta manera el sistema controlará la hora a través de la ubicación GPS.
<b>Ajuste de hora</b>	Este ajuste le permitirá configurar las horas y los minutos. El tiempo de de sincronización con el GPS debe ser desactivado para que este ajuste esté disponible. El ajuste "+" aumentará las horas o los minutos. El ajuste "-" disminuirá las horas o los minutos.
<b>Formato de hora</b>	Este ajuste le permitirá establecer el formato de hora (AM/PM). La Sincronización de la hora con GPS debe estar desactivada para que este ajuste esté disponible. La configuración de "12 horas" establecerá el tiempo a un formato de 12 horas. La configuración de "24 horas" establecerá la hora en un formato de 24 horas. También podrá ajustar el reloj.
<b>Ajuste de fecha</b>	Este formato le permitirá establecer la fecha en la barra de estado del radio
<b>Muestra el tiempo en la barra de estado</b>	Este ajuste colocará la hora en la barra de estado de la radio.
<b>Mostrar la hora y la fecha cuando la pantalla está apagada</b>	Este ajuste le permitirá mostrar la hora y la fecha mientras la pantalla está apagada. Las opciones disponibles son "Activado" y "Desactivado".

## Teléfono/Conexión inalámbrica

Quando se presiona el botón "Teléfono/Conexión inalámbrica" en pantalla, el sistema muestra las opciones relacionadas con la conectividad inalámbrica.

brica desde un dispositivo externo o smartphone. Se puede acceder a la lista de dispositivos de audio o teléfonos inteligentes emparejados desde este menú.

**NOTA:** Dependiendo de las opciones del vehículo las características pueden variar

Nombre del ajuste	Descripción
<b>Administrador de dispositivos</b>	Este ajuste abrirá la pantalla principal del administrador de dispositivos
<b>No molestar todo</b>	Este ajuste abrirá todas las configuraciones del menú "No molestar". Los ajustes son encender y apagar
<b>Habilitar dos teléfonos activos</b>	Este ajuste habilitará o deshabilitará dos teléfonos activos con el vehículo. Las opciones de ajuste son "Activado" y "Desactivado".
<b>Manejo de Proyección</b>	Este ajuste activará las ventanas emergentes de mensajes telefónicos en la pantalla del módulo de instrumentos.

### Voz

Cuando se presiona el botón "Voz" en pantalla, el sistema muestra las opciones relacionadas a la característica de reconocimiento de voz:

**NOTA:** Dependiendo de las opciones del vehículo las características pueden variar.

Nombre del ajuste	Descripción
<b>Opciones de Voz</b>	Este ajuste le permite cambiar las opciones de voz del sistema a "masculino" o "femenino"
<b>Palabra de activación</b>	Este ajuste le permitirá configurar la palabra "activar" en el sistema. Las opciones disponibles son "Apagado", "Hola, Uconnect" y "Hola, Jeep".
<b>Interrupción de voz</b>	Este ajuste le permite responder a una respuesta de voz antes de que se complete la declaración por el sistema. Las opciones disponibles son "Encendido" y "Apagado".
<b>Mostrar lista de comandos</b>	Este ajuste le permitirá activar o desactivar la lista de comandos. El ajuste "Siempre" mostrará lista de comandos. La configuración "Con ayuda" mostrará la lista de comandos y proporcione una breve descripción de lo que hace el comando. El ajuste "Nunca" apague la lista de comandos.

### Navegación

Cuando se presiona el botón de navegación en la pantalla táctil, el sistema muestra opciones relacionadas con el sistema de navegación integrado del vehículo. Estos ajustes pueden cambiar cuales iconos se muestran en el mapa, cómo se calcula el "tiempo de llegada" y los tipos de ruta.

Para más información, consulte el manual del propietario de su radio.

## Cámara

Cuando se presiona el botón Cámara en la pantalla táctil, el sistema muestra las opciones relacionadas con las funciones de la cámara del vehículo.

**NOTA:** Dependiendo de las opciones del vehículo las características pueden variar

Nombre del ajuste	Descripción
<b>Retraso en la cámara de respaldo ParkView</b>	Este ajuste aumentará el tiempo de retardo cronometrado a la cámara de reversa ParkView al cambiar a "R" (reversa).
<b>Guías activas de la cámara trasera ParkView</b>	Este ajuste activará o desactivará las guías activas de la cámara de reversa de ParkView.
<b>Guías fijas de la cámara de respaldo ParkView</b>	Este ajuste activará o desactivará las Directrices fijas de la cámara de reversa de ParkView.
<b>Guías de la cámara orientada hacia adelante</b>	Este ajuste activará o desactivará las Directrices de la cámara orientada hacia adelante.

## Espejos & limpiadores

Después de presionar el botón "Espejos & limpiadores" en pantalla, el sistema mostrará las opciones relativas a los espejos y limpiadores del vehículo.

**NOTA:** Dependiendo de las opciones del vehículo las características pueden variar

Nombre del ajuste	Descripción
<b>Faros con limpiaparabrisas</b>	Este ajuste encenderá los faros cuando se activan los limpiadores.

## Luces

Después de presionar el botón "Luces" en pantalla, el sistema mostrará las opciones relativas a las luces exteriores e interiores del vehículo.

**NOTA:**

- Cuando la característica "Luces de día" es seleccionada, las luces de día pueden activarse o desactivarse. Esta característica está disponible en donde la legislación del país donde adquirió el vehículo lo permita.
- Dependiendo de las opciones del vehículo las configuraciones pueden variar.

Nombre del ajuste	Descripción
<b>Retardo de apagado de faros</b>	Este ajuste le permitirá establecer el tiempo en que los faros se apagarán después de apagar el vehículo. Las opciones disponibles son "0 segundos", "30 segundos", "60 segundos" y "90 segundos".
<b>Encendido de faros al aproximarse</b>	Este ajuste le permitirá establecer el tiempo en que los faros se apagarán después de desbloquear el vehículo. Las opciones disponibles son "0 segundos", "30 segundos", "60 segundos" y "90 segundos".
<b>Faros con limpiaparabrisas</b>	Este ajuste encenderá los faros cuando se activan los limpiadores.
<b>Luces altas con atenuación automática / Faros delanteros con luces altas automáticas</b>	Este ajuste le permitirá activar o desactivar las luces altas con atenuación automática.
<b>Luces de día</b>	Este ajuste le permitirá activar o desactivar las luces de día.
<b>Destello de luces con bloqueo</b>	Este ajuste le permitirá activar o desactivar el destello de luces cuando se presiona el botón de bloqueo en el transmisor.
<b>Luces interiores ambientales</b>	Este ajuste le permitirá activar o desactivar las luces interiores ambientales.

### Puertas y seguros

Después de presionar el botón "Puertas y seguros" en la pantalla, el sistema mostrará las opciones relativas a la apertura y cierre de las puertas.

**NOTA:** Dependiendo de las opciones del vehículo las características pueden variar

Nombre del ajuste	Descripción
<b>Bloqueo automático de las puertas</b>	Este ajuste le permitirá establecer si las puertas se bloquearán automáticamente cuando el vehículo alcance los 24 km/h (15 mph).
<b>Desbloqueo automático de las puertas al salir</b>	Este ajuste desbloqueará las puertas cuando cualquiera de las puertas es abierta desde el interior.
<b>Destello de luces al bloquear</b>	Este ajuste le permitirá activar o desactivar el destello de luces cuando se presiona el botón de bloqueo en el transmisor.
<b>Claxon al bloquear</b>	Este ajuste permitirá la activación del claxon cuando se presiona el botón de bloqueo en el transmisor. El ajuste "Apagado" no permitirá la activación del claxon cuando se presiona el botón de bloqueo en el transmisor. El ajuste "1ra presión" permitirá la activación del claxon cuando presiona el botón de bloqueo una vez. El ajuste "2da presión" permitirá la activación del claxon cuando presione el botón de bloqueo dos veces.
<b>Claxon con arranque remoto</b>	Este ajuste permitirá la activación del claxon cuando se activa el arranque remoto desde el transmisor.

Nombre del ajuste	Descripción
<b>Desbloqueo de puertas remoto, Bloqueo de puertas / Desbloqueo con 1ra presión del transmisor</b>	Este ajuste modificará cuantas presiones en el botón de desbloqueo se necesitan para desbloquear todas las puertas. El ajuste "Puerta del conductor" sólo desbloqueará la puerta del conductor con la primera presión del botón de desbloqueo. El ajuste "Todas las puertas" desbloqueará todas las puertas con una presión del botón de desbloqueo.
<b>Entrada pasiva</b>	Este ajuste le permitirá activar o desactivar la característica de entrada pasiva (Keyless Enter-N-Go).

### Asientos & confort / Sistemas de confort automático

Después de presionar el botón de "Asientos & confort / Sistemas de confort automático", el sistema mostrará las opciones relacionadas con los sistemas de confort cuando se ha activado el arranque remoto o se ha encendido el vehículo.

**NOTA:** Dependiendo de las opciones del vehículo las características pueden variar.

Nombre del ajuste	Descripción
<b>Encendido automático sistemas de confort (si así está equipado)</b>	Este ajuste activará los sistemas de confort del vehículo y asientos con calefacción (si así está equipado) o volante con calefacción (si así está equipado) cuando el vehículo está en modo de arranque remoto o se arranca la ignición. El ajuste "Apagado" no activará los sistemas de confort. El ajuste "Arranque remoto" sólo activará los sistemas de confort al utilizar el arranque remoto. El ajuste "Todos los arranques" activará los sistemas de confort cada vez que el vehículo sea encendido.

### Interruptores auxiliares (si así está equipado)

Después de presionar el botón "Interruptores AUX" (Interruptores auxiliares) en pantalla, el sistema mostrará las opciones relacionadas con los 4 interruptores auxiliares del vehículo.

**NOTA:** Dependiendo de las opciones del vehículo las configuraciones pueden variar.

Nombre del ajuste	Descripción
<b>AUX 1-4</b>	Este ajuste le permitirá establecer el tipo y fuente de poder para los 4 interruptores auxiliares del vehículo. Existen 2 tipos: "Mantenido" y "Momentáneo". La fuente de poder de los interruptores auxiliares puede ajustarse como "Batería" o "Ignición". Adicionalmente, puede establecer si el vehículo puede recordar el último estado del interruptor auxiliar. El ajuste "Recordar último estado" puede establecerse como "Encendido" o "Apagado". Las condiciones del último estado sólo se cumplen si el tipo de interruptor es ajustado a "Mantenido" y la fuente de poder "Ignición".

### Opciones de apagado de motor (si así está equipado)

Después de presionar el botón “Opciones de apagado de motor” en pantalla, el sistema mostrará las opciones relacionadas con el apagado del motor. Estas opciones se activarán cuando el interruptor de ignición es colocado en “Apagado”.

**NOTA:** Dependiendo de las opciones del vehículo las configuraciones pueden variar.

Nombre del ajuste	Descripción
<b>Retardo de encendido de puertas en llave apagada / Retardo de encendido de puertas en encendido</b>	Este ajuste mantendrá ciertas características eléctricas encendidas después del apagado del motor. Cuando se abre una puerta, la electrónica del vehículo se desactivará. Los ajustes disponibles son “0 segundos”, “45 segundos”, “5 minutos” y “10 minutos”.
<b>Puertas apagadas Tecla apagada Retardo de energía / Puertas apagadas Retardo de energía</b>	Este ajuste le permitirá establecer el tiempo en que los faros se apagarán después de apagar el vehículo. Las opciones disponibles son “0 segundos”, “45 segundos”, “5 minutos” y “10 minutos”.
<b>Retardo de apagado de faros</b>	Este ajuste le permitirá establecer la cantidad de tiempo que los faros permanecen encendidos después de que el vehículo se haya apagado. Las opciones disponibles son “0 seg.”, “30 seg.”, “60 seg.” y “90 seg.”.

### Audio

Después de presionar el botón “Audio” en pantalla, el sistema mostrará las opciones relativas al sistema de sonido del vehículo. Estos ajustes pueden cambiar la ubicación del sonido dentro del vehículo, ajustar el nivel de bajos y agudos, e iniciar la reproducción automática de un dispositivo de audio o teléfono inteligente.

**NOTA:** Dependiendo de las opciones del vehículo las características pueden variar.

Nombre del ajuste	Descripción
<b>Balance/Desvanecimiento (si así está equipado)</b>	Esta opción le permitirá ajustar los niveles específicos para las bocinas delanteras/traseras e izquierdas/derechas del vehículo. El ícono de la bocina puede moverse para ajustar la ubicación del sonido.
<b>Ecuador</b>	Esta opción le permitirá ajustar los rangos de audio “Bajos”, “Medios” y “Agudos”.
<b>Volumen Ajustado a la Velocidad</b>	Esta opción le permitirá ajustar el volumen cuando la velocidad aumenta. Con un ajuste alto, el volumen aumentará más a medida que el vehículo va más rápido. Los ajustes disponibles son “Apagado”, “1”, “2” y “3”.
<b>Sonido envolvente (si así está equipado)</b>	Este ajuste encenderá o apagará el sistema de sonido envolvente.



Nombre del ajuste	Descripción
<b>Ajuste de volumen en AUX (si así está equipado)</b>	Esta opción ajustará los niveles de audio de un dispositivo conectado a través del puerto auxiliar (AUX). Los ajustes disponibles son "+" y "-".
<b>Auto Play (si así está equipado)</b>	Este ajuste iniciará automáticamente la reproducción de un dispositivo conectado.
<b>Sonoridad (si así está equipado)</b>	Este ajuste mejorará la calidad del audio a bajo volumen.

### Configuración del radio SiriusXM®

Después de presionar el botón de SiriusXM® Setup (Configuración Sirius) en pantalla, el sistema mostrará las opciones relativas al radio satelital SiriusXM®. Estos ajustes pueden ser usados para omitir canales de radio específicos o reiniciar la reproducción de canciones favoritas desde el inicio.

#### NOTA:

- Se requiere de una suscripción a radio satelital SiriusXM® para que los ajustes se encuentren disponibles.
- Dependiendo de las opciones del vehículo las configuraciones pueden variar.

Nombre del ajuste	Descripción
<b>Cuenta SiriusXM®</b>	Este ajuste lo redireccionará al menú de ajustes de SiriusXM® del menú SiriusXM®
<b>Bloquear explícitos</b>	Este ajuste le permite bloquear o saltar contenido con la etiqueta "explícito". Los ajustes disponibles son "Encendido" y "Apagado"

### Restaurar la configuración

Después de presionar el botón de "Restaurar la configuración" en la pantalla, el sistema mostrará las opciones relacionadas con el restablecimiento del sistema Uconnect. Estos ajustes pueden eliminar la información personal y restablecer los ajustes seleccionados en otros menús del sistema.

**NOTA:** Dependiendo de las opciones del vehículo, las configuraciones pueden variar.

Nombre del ajuste	Descripción
<b>Restablecer orden del cajón de aplicaciones</b>	Este ajuste restablecerá el orden por defecto de las aplicaciones en el "cajón" de aplicaciones.
<b>Restablecer aplicaciones</b>	Este ajuste restablecerá las aplicaciones a la distribución de fábrica. Esta característica es usada si existe algún problema utilizando o instalando aplicaciones.
<b>Restablecer cajón de apps a predeterminados</b>	Esta opción restablecerá todos los ajustes previamente modificados a los valores originales de fábrica.

Nombre del ajuste	Descripción
<b>Borrar datos personales</b>	Este ajuste le mostrará una pantalla que le proporciona la opción de eliminar todos los datos personales del sistema, incluyendo dispositivos conectados por Conexión inalámbrica y memorias preestablecidas.

### Información del sistema

Cuando se presiona el botón “Información del sistema” en pantalla, el sistema mostrará la información del sistema de radio.

**NOTA:** Dependiendo de las opciones del vehículo las configuraciones pueden variar.

Nombre del ajuste	Descripción
<b>Licencias de software</b>	Mostrará la pantalla de la licencia del software instalado.
<b>Información de la versión</b>	Cuando esta configuración se selecciona, aparecerá una pantalla con la información de la versión, mostrando información de la versión de su radio.
<b>Información de la licencia</b>	Cuando esta configuración se selecciona, aparece una pantalla con la información de la licencia, mostrando la información de la licencia de su radio.

## CONTROLES DE AUDIO EN EL VOLANTE (SI ASÍ ESTÁ EQUIPADO)

Los controles remotos del sistema de sonido están ubicados en la parte trasera del volante de la dirección. Se puede tener acceso a los interruptores por detrás del volante.



**Controles de sonido detrás del volante**

El control del lado derecho es un interruptor tipo balancín que tiene un botón de presión en el centro y controla el volumen y la modalidad del sistema de sonido. Al presionar la parte superior del interruptor tipo balancín se aumenta el volumen y al presionar la parte inferior se disminuye el volumen.

Al presionar el botón central el radio cambiará entre los diferentes modos disponibles (AM/FM/SXM o Media, etc.).

El control del lado izquierdo es un interruptor tipo balancín con un botón de

presión en la parte central. La función del control del lado izquierdo varía dependiendo de la modalidad en la que esté.

A continuación, se describe el funcionamiento del control del lado izquierdo en cada modalidad.

### **Operación del radio**

Si presiona la parte superior del interruptor se buscará hacia adelante la siguiente estación que se puede escuchar y si presiona la parte inferior del interruptor se buscará hacia atrás la siguiente estación que se puede escuchar.

El botón ubicado en la parte central del control del lado izquierdo sintoniza la siguiente estación programada en los botones de presión de programación del radio.

### **Modo Medios**

Si presiona una vez la parte superior del interruptor se reproducirá la siguiente pista de los medios seleccionados (AUX/USB, Conexión inalámbrica). Presionando el interruptor superior dos veces avanzará 2 pistas.

Si presiona una vez la parte inferior del interruptor se reproducirá la pista actual desde el inicio y si lo presiona dentro de 8 segundos después de que inició la reproducción de la pista actual se reproducirá la pista anterior desde el inicio.

Presionando la parte inferior del interruptor dos veces cambiará a la pista anterior si se realiza después de 8 segundos de iniciada la canción actual.

## **OPERACIÓN DEL RADIO Y TELÉFONOS CELULARES**

Bajo ciertas condiciones, el funcionamiento de un teléfono celular en su vehículo puede causar un funcionamiento errático o ruidoso de su radio. Esta condición puede aminorarse o eliminarse reubicando la antena del teléfono celular. Esta condición no daña el radio. Si el funcionamiento de su radio no se “limpia” satisfactoriamente al reubicar la antena, es recomendable que baje el volumen de su radio o lo apague cuando el teléfono celular esté operando cuando no use el Uconnect® (si así está equipado).

### ***Información general***

La operación de este equipo está sujeta a las siguientes dos condiciones:

- (1) Es posible que este equipo o dispositivo no cause interferencia perjudicial y
- (2) este equipo o dispositivo debe aceptar cualquier interferencia, incluyendo la que pueda causar su operación no deseada.

**NOTA: Cambios o modificaciones no aprobados expresamente por la parte responsable del cumplimiento podrían anular la autoridad del usuario para operar el equipo.**

### Información adicional

© 2023 FCA Group LLC. Todos los derechos reservados. Mopar y Uconnect están registrados como marca y la marca de la conexión de dueño Mopar es una marca registrada de FCA Group LLC. Android es una marca registrada y Google Inc. SiriusXM y todas las marcas relacionadas y logos son marcas registradas del radio SiriusXM Inc.

Para soporte consulte [www.DriveUconnect.com](http://www.DriveUconnect.com).

## PÁGINAS OFF ROAD (SI ASÍ ESTÁ EQUIPADO)

Su vehículo puede estar equipado con páginas de desempeño fuera de camino (Off Road), que le proporcionan el estado del vehículo mientras realiza conducción en condición de campo traviesa.

Le proporciona información relativa a la altura del vehículo, el estado de la caja de transferencia, la inclinación y giro de carrocería del vehículo, además del modo Selec-Terrain actual.

Para acceder a las Páginas Off Road, presione el botón “Apps” en pantalla, luego seleccione “Páginas Off Road”.

### Dinámica Vehicular

Las páginas de Dinámica vehicular muestra información acerca del estado de la dinámica vehicular.

Se muestra la siguiente información:

- Ángulo de la dirección en grados
- Estado de la caja de transferencia
- Estado de los ejes traseros
- Estado de los ejes delanteros
- Estado de la barra estabilizadora

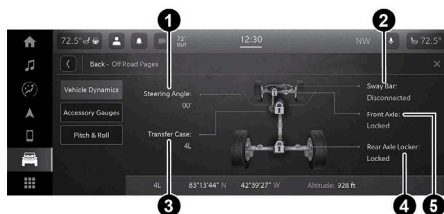

Menú de dinámica vehicular 2WD/4WD

- 1 — Ángulo de la dirección
- 2 — Barra estabilizadora
- 3 — Estado del bloqueo de diferencial delantero
- 4 — Estado del bloqueo de diferencial trasero

## Medidores de accesorios

La página de medidores de accesorios muestra el estado actual de la temperatura del anticongelante, temperatura de aceite, presión de aceite, temperatura de la transmisión, y voltaje de la batería.



Menú de medidores de accesorios

- 1 — Temperatura del anticongelante
- 2 — Temperatura del aceite
- 3 — Presión de aceite
- 4 — Temperatura de la transmisión (sólo con transmisión automática)
- 5 — Voltaje de la batería

## Inclinación y giro de la carrocería (si así está equipado)

La página de inclinación y giro de la carrocería muestra la inclinación (ángulo superior e inferior) y giro (ángulo de lado a lado) actual en grados.

Los medidores de giro e inclinación proporcionan una visualización del ángulo actual del vehículo.



Menú de inclinación y giro

- 1 — Inclinación actual
- 2 — Giro actual

## Cámara de senderismo (Trailcam, si así está equipado)

Su vehículo puede estar equipado con la cámara de senderismo que le permite visualizar lo que se encuentra frente al vehículo. La imagen se mos-

trará en la pantalla táctil acompañado con la advertencia “Verifique sus alrededores” en la parte superior de la pantalla.

Para activarla, presione el botón “Trailcam” en pantalla.



Activación de la cámara de senderismo.

## Grabación de Ruta (si así está equipado)

### Descripción General

Se puede acceder a la función de grabación de varias formas: dentro de la pantalla del tablero del, desde el menú App Drawer, dentro de las páginas dinámicas Off-Road del vehículo, o bien desde la opción Iniciar grabación dentro de la aplicación Adventure Guides.

Dispondrá de opciones dentro de “Grabación de rutas” donde puede dar inicio grabando su rastro o consultar grabaciones guardadas de rutas anteriores registradas.

### Grabar y detener grabación de Ruta

Para comenzar a grabar una ruta, seleccione “Iniciar grabación” en la parte inferior de la pantalla táctil. Una vez seleccionada, su ruta comenzará a grabarse durante el tiempo que desee.

Cuando finalice la ruta, presione “Detener grabación”. Seleccione si desea guardar la ruta y el mensaje “Grabaciones guardadas” se desplegará. Si selecciona “Cancelar”, no se guardará la ruta y se eliminará.

**NOTA: Después de 48 km (30 millas), aparecerá una notificación en el pantalla táctil preguntando si desea seguir grabando.**

### Agregar un punto de referencia

En la parte inferior izquierda de la pantalla táctil, seleccione “Agregar punto de referencia” en la pantalla de grabación de senderos. Esto permitirá al usuario fijar una ubicación a lo largo del camino, durante como después de la grabación. Hay tres opciones seleccionables para marcar un Punto de referencia: Se puede colocar un Punto de referencia si el vehículo está o no en movimiento, pero sólo se puede editar cuando el vehículo está detenido. De forma predeterminada, los Punto de referencias se nombran cronológicamente en el orden en que se marcan o agregan.

Se les puede cambiar o asignar un nombre más tarde presionando el icono de edición ubicado en la parte derecha como nombre predeterminado del Punto de referencia.

- Lugares
- Obstáculos
- Orientaciones

**NOTA:** Un Punto de referencia se puede colocar independientemente de que el vehículo esté o no en movimiento, pero solo se puede editar cuando el vehículo esté detenido.

### ***Vista aumentada / disminuida***

Mientras se encuentra en la pantalla Grabación de rutas, pulse el botón Expandir situado a la derecha del mapa mostrado para ampliar la pantalla de los mapas de ruta durante las grabaciones. Con la vista expandida, presione el icono de contraer que reducirá el mapa de senderos durante las grabaciones de pantalla.

### **Editar un viaje**

Después de terminar de grabar una ruta, se mostrará una escala para calificar la dificultad del camino que podría ser usado como referencia futura. Se presenta una escala es del 1 al 10, siendo uno el más fácil y 10 el más difícil.

**NOTA:** No es necesario establecer un nivel de dificultad para guardar un viaje y editarlo después.

Para editar un punto de referencia, selecciónelo en el mapa. Una vez seleccionado, elija un subtipo que describa el Punto de referencia. A continuación aparecen sub-tipos de puntos de referencia en la siguiente tabla.

Luces	Obstáculos	Guías
Campamento	Lodo	Ligeramente a la izquierda
Vista panorámica	Roca	Ligeramente a la derecha
Área temporal	Arena	Camino sin salida
Inicio del camino	Cuesta arriba	Extrema derecha
Agua	Cuesta abajo	Extrema izquierda
	Agua	Despacio
		Fin de la ruta

Los puntos de referencia se pueden cambiar más tarde presionando el icono de lápiz ubicado a la derecha del nombre predeterminado del punto de referencia. Al seleccionarlo, aparecerá un teclado que le permitirá personalizar el nombre del punto de referencia.

**NOTA:** La edición del punto de referencias no está disponible mientras el vehículo está en movimiento. Para editar y personalizar el punto de referencia, el vehículo de estar detenido.

Si quieres Eliminar un punto de referencia, seleccione el Punto de referencia que usted creó y pulse el botón Delete Punto de referencia situado en la parte inferior de la pantalla táctil. El siguiente mensaje aparecerá en la ventana emergente de su pantalla, "Su punto de referencia se eliminó correctamente".

## Guardar y cancelar un viaje

Cuando termine de editar un ruta, seleccione “Guardar”. En seguida se almacenará en la pestaña llamada Grabaciones guardadas.

Si selecciona “Cancelar”, se eliminará la ruta y aparecerá una ventana emergente. Aparecerá una pantalla que le preguntará si está seguro de que desea para cancelar la grabación de la ruta actual. Seleccionando “No, No cancelar”, o el botón X, lo llevará de regreso a la Pantalla de edición. Al seleccionar “Sí, cancelar” se descartará la grabación de ruta seleccionada.

Para ver rutas guardadas anteriormente, haga clic en Grabaciones guardadas en la página de inicio de Trail Recording. Una vez ingresando Grabaciones guardadas, una lista de grabaciones guardadas previamente Se enumerarán los senderos. El botón Quitar icono al fondo a la derecha de cada rastro eliminará el rastro. Para borrar todos los senderos seleccione “Eliminar todo” en la parte inferior de la pantalla táctil.

### NOTA:

- Se puede acceder a las grabaciones guardadas incluso una vez que haya expirado la suscripción a los servicios conectados de la marca.
- Después de seleccionar una grabación guardada, habrá opciones disponibles para ver, editar, eliminar o exportar la grabación a un dispositivo USB. Al presionar “Ver datos de rendimiento” se mostrará la rotación, balanceo, altitud y ubicación del vehículo para cada punto de ruta seleccionado. Una función instantánea está disponible, donde se puede exportar una foto de los datos de rendimiento a un dispositivo USB conectado.

## Exportar una a grabación a una USB

Después de seleccionar una grabación guardada, presione el botón Exportar hacia la parte inferior de la pantalla táctil y seleccione la opción del icono USB. Aparecerá un mensaje emergente que indicará si la exportación se realizó correctamente o no.

## GUÍAS DE AVENTURA (SI ASÍ ESTÁ EQUIPADO)

Para acceder a la función Guías de Aventuras, presione el icono “Vehículo” en la barra de menú inferior de la pantalla táctil.

Desde el tablero del vehículo, presione “Adventure Guides”.

Para buscar una ruta todoterreno:

1. Presione el cuadro de búsqueda e ingrese una dirección o palabra clave.

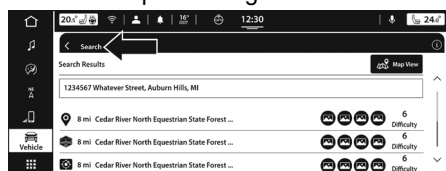

Buscar un camino “Todo terreno”



**NOTA:**

- Una suscripción activa al servicio de “Brand Connect” es requerida para acceder a la guía de Aventuras. En caso de no tener una suscripción activa, haga clic en el botón Registrarse ubicado en la pantalla táctil y siga las indicaciones.
  - Si no hay conexión de red, se mostrará el siguiente mensaje en su pantalla táctil, “Conexión de datos temporalmente no disponible. Por favor, intente más tarde.” Presione “OK” y asegúrese de que haya una conexión de red estable.
  - Si no hay resultados de búsqueda dentro del área en que se agregó la dirección o la palabra clave, el siguiente mensaje “No se encontraron resultados” se mostrará en su pantalla táctil.
2. La distancia a cada resultado de búsqueda aparecerá a la izquierda de cada destino. El nivel de dificultad correspondiente se mostrará hacia la derecha. Selección la ruta a la que desea navegar.

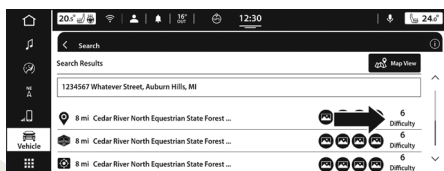
**Dificultad del camino**

**NOTA:** Pulse el botón Vista de mapa para acceder a una vista ampliada, el resumen de cada ruta y su nivel de dificultad

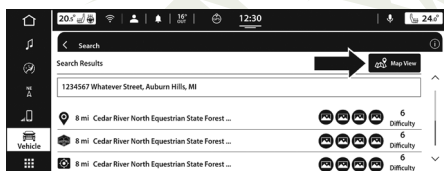
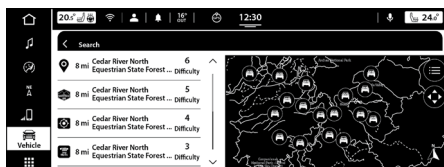
**Botón vista de mapa****Vista ampliada de la dificultad de la ruta**

**NOTA:** Los detalles de cada pantalla proporcionará información del camino como dirección, número de teléfono, apertura típica/ horarios de cierre y requisitos del vehículo.

3. Pulse el botón Vista previa de la ruta para ver la información de la ruta. Presione el botón Iniciar grabación que lo llevará a la página de inicio de la aplicación Trail Recording donde podrá guardar la grabación, ver las grabaciones guardadas y ver la distancia a su destino.

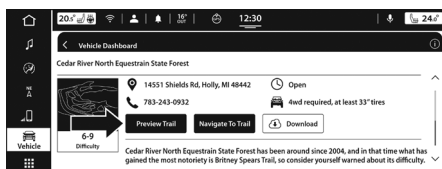

Vista previa del camino

**NOTA:** Al presionar la flecha de retorno ubicada en la página de información de la ruta, le llevará de regreso a la pantalla de detalles de la ruta.

4. Al Presionar el botón "Navigate To Trail" lo dirigirá a las direcciones de su sistema de navegación TomTom.

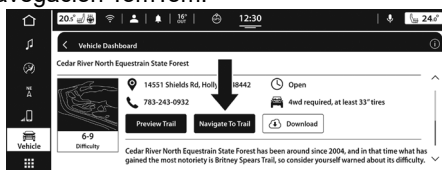

Navegar por el camino

5. Si la ruta no existe en la memoria local de su sistema Uconnect, presione el botón Descargar. Si la ruta ya existe, lo que significa que ya se descargó en algún momento, presione el botón Buscar actualizaciones.

**NOTA:**

- Se mostrará "Trail Updated Successfully" en la parte superior de la pantalla táctil si la actualización de la ruta se completó correctamente. Si la ruta "Trail no pudo actualizar. En caso de no haber suficiente espacio", deberá liberarlo usando la opción de "Rutas descargadas" eliminando las rutas que no sean necesarias o deseadas.
- Si el mensaje "No hay actualizaciones disponibles" aparece significa que la ruta que ha seleccionado está actualizada.
- Al presionar "X" en cualquiera de estas pantallas, volverá a la pantalla de detalles de la ruta.

**Caminos cercanos a usted**

- La función de caminos cercanos a usted mostrará las primeras 20 rutas a 805 km (500 millas) a la ubicación actual de su vehículo.

**NOTA:** Si no hay rutas dentro de un radio de 805 km (500 millas) de la ubicación actual del vehículo, el mensaje "Sin resultados Encontrado" aparecerá en su pantalla táctil.

**Rutas precargadas**

Presione "Rutas precargados" para ver una lista de ellos que está precargado en su sistema Uconnect.

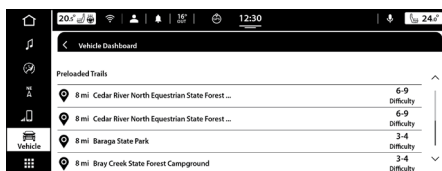

### Rutas precargadas

#### NOTA:

- El mensaje "Sendero descargado con éxito" se mostrará en la parte superior de la pantalla táctil si la ruta se descargó. Una vez que la descarga haya sido exitosa, la opción "Buscar actualizaciones" estará disponible si se desea comprobar el rastro para las actualizaciones.
- Rutas Descargadas por Completo. El mensaje Libere algo de espacio" se mostrará en la parte superior de la pantalla táctil si hay no hay suficiente espacio. Pulse la opción rutas descargadas para eliminar aquellas existentes.

Presione el ícono Eliminar para suprimir una ruta de la lista. Se le presentará una confirmación, "¿Está seguro ¿Quieres borrar esta ruta?".

Presione "Sí" para mostrar la ruta seleccionada se eliminó con éxito, o presione "No" o el botón X que lo llevará de vuelta a la lista de rutas descargadas.

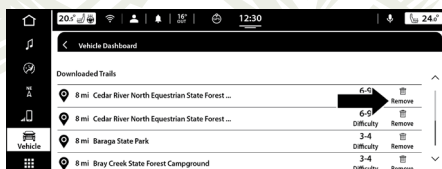

### Remover rutas descargado

# SEGURIDAD

## CONTENIDO

■	<b>CARACTERÍSTICAS DE SEGURIDAD .....</b>	<b>402</b>
•	Sistema de frenos antibloqueo (ABS) .....	402
•	Sistema electrónico de control de los frenos (EBC).....	404
•	Control electrónico de estabilidad (ESC) .....	406
■	<b>SISTEMAS AUXILIARES PARA LA CONDUCCIÓN .....</b>	<b>416</b>
•	Monitoreo de puntos ciegos (BSM) (si así está equipado).....	416
•	Advertencia de colisión delantera con mitigación (FCW, si así está equipado).....	422
•	Sistema de monitoreo de presión de llantas (TPMS).....	425
■	<b>SISTEMAS DE PROTECCIÓN PARA LOS OCUPANTES .....</b>	<b>432</b>
•	Características de los sistemas de protección para los ocupantes..	432
•	Precauciones importantes de seguridad .....	432
•	Sistema de cinturones de seguridad .....	433
•	Sistemas de protección complementario (SRS).....	441
•	Sistemas de protección para niños .....	460
■	<b>CONSEJOS DE SEGURIDAD .....</b>	<b>476</b>
•	Transportando pasajeros .....	476
•	Transportación de mascotas .....	476
•	Vehículos conectados .....	476
•	Verificaciones de seguridad que debe hacer dentro del vehículo ....	476
•	Verificaciones periódicas de seguridad que debe hacer fuera del vehículo.....	478
•	Gases de escape .....	479

## CARACTERÍSTICAS DE SEGURIDAD

### Sistema de frenos antibloqueo (ABS)

El sistema de frenos antibloqueo (ABS) proporciona un aumento en la estabilidad del vehículo y en el rendimiento de los frenos en la mayoría de las condiciones de frenado. El sistema previene el bloqueo de las ruedas, y mejora el control del vehículo durante el frenado.

El ABS realiza un ciclo de auto-verificación para asegurar el correcto funcionamiento del mismo, cada vez que se enciende el vehículo. Durante este ciclo, usted puede escuchar un ligero sonido de “clics” así como otros sonidos mecánicos relativos al motor del ABS.

El ABS se activa en ciertas condiciones de caminos y condiciones de paradas. Las condiciones del ABS pueden ser por hielo, nieve, graba, zanjas, baches o paradas por pánico.

Podría experimentar lo siguiente cuando el sistema hace un antibloqueo:

- El motor del ABS trabajando (podría seguir trabajando por un periodo corto de tiempo después de la parada).
- Pulsaciones en el pedal del freno.
- Una caída al final de la carrera del pedal del freno.

Estas son condiciones normales del sistema ABS.

El ABS está diseñado para funcionar con las llantas montadas de agencia. El cambio o modificación de las mismas puede degradar el rendimiento del sistema ABS.

### ¡ADVERTENCIA!

- Este sistema ABS, contiene equipo electrónico sofisticado que puede ser susceptible a las interferencias causadas por instalaciones impropias o equipos de radiofrecuencia alta. Esta interferencia puede causar posible pérdida de los frenos de antibloqueo. La instalación de esos equipos deberá ser hecha por personal calificado y profesional.
- El bombeo de los frenos anti-bloqueo disminuirá su eficacia y puede ocasionar una colisión. El bombeo hace que la distancia de frenado más largo. Sólo tiene que pulsar con firmeza en el pedal de freno cuando es necesario reducir la velocidad o detenerse.
- El sistema antibloqueo (ABS) no puede prevenir que las leyes naturales de la física actúen en el desempeño del vehículo, ni puede incrementar la eficiencia de frenado o la manejabilidad más allá de las condiciones de frenado y de la tracción de las llantas que el vehículo pueda proveer.
- El ABS no puede prevenir accidentes, incluyendo aquellos que resultan de una excesiva velocidad al dar vueltas, seguido de otro vehículo muy de cerca, o el acuaplaneo. Únicamente un conductor seguro, atento y experto puede prevenir accidentes.
- Cuando se tiene un vehículo equipado con ABS no debe ser manejado de manera irresponsable o peligrosa ya que pondría en riesgo la seguridad del usuario o de terceros.

### **Luz de advertencia de los frenos antibloqueo (ABS)**

La luz amarilla del “Sistema de los frenos antibloqueo”, se encenderá cuando la ignición se coloque en la posición de ON/RUN (encendido/marcha) y podría permanecer encendida unos cuatro segundos.

Si la luz de advertencia del “Sistema de los frenos antibloqueo” permanece encendida o se enciende mientras conduce, indica que los frenos antibloqueo no están funcionando y necesita darle servicio. Sin embargo, el sistema de frenos convencional continuará operando normalmente si la luz de advertencia del freno “Anti-Lock Brake Warning Light” está encendida.

Si la luz del “Sistema de los frenos antibloqueo” está encendida, se deberá reparar el sistema de frenos lo antes posible para restablecer los beneficios del sistema de frenos antibloqueo. Si la luz del ABS no enciende al girar el interruptor de ignición a la posición de encendido, haga que cambien el foco lo más pronto posible.

### **Sistema de alerta sonoro para peatones (si así está equipado)**

Su vehículo cuenta con un sistema de alerta sonoro para peatones. El sistema de alerta sonoro para peatones usa distintos sonidos para alertar a los peatones que el vehículo se acerca. Además, el sistema le indicará cambios en la velocidad del vehículo variando el volumen relativo.

El sistema utiliza dos altavoces externos. Uno se encuentra en el compartimiento debajo del cofre y el otro está en la parte trasera del vehículo. El sistema de advertencia audible para peatones está activo cuando el vehículo no está en “P” (estacionamiento) y se encuentra viajando a velocidades más bajas. Dependiendo del cambio seleccionado (“R” [reversa], “D” [conducir] o “N” [Neutral]), el sistema activa la correspondiente ubicación de la bocina en función de la dirección de viaje prevista.

**NOTA: El sistema está activo solo cuando se conduce en modo eléctrico.**

### **Alerta de recordatorio de asiento trasero (RSRA) - (si así está equipado)**

El RSRA le alerta a través de notificaciones visuales y auditivas la posible presencia de un objeto, pasajero, o mascota en los asientos traseros si una puerta trasera fue abierta hasta 10 minutos antes de que la ignición fue colocada en la posición ON/RUN.

El RSRA no detecta directamente objetos, pasajeros, o mascotas en los asientos traseros cuando las condiciones anteriores se cumplen se despliega el mensaje de “Comprobar Asiento trasero”, en la pantalla del módulo de instrumentos y reproduce una alerta sonora cuando el conductor coloca la ignición en la posición OFF para salir del vehículo.

## ¡ADVERTENCIA!

- Antes de salir del vehículo de, detengase completamente siempre, luego coloque la transmisión automática en la posición de “P” (estacionamiento) y aplique el freno de estacionamiento.
- Siempre asegúrese de que el nodo de encendido sin llave se encuentre en la posición OFF, y que la llave transmisor es retirado del vehículo y que el vehículo se cierre.
- Nunca deje niños solos en el vehículo o con acceso al vehículo sin cerrar. Dejar niños en un vehículo desatendido es riesgoso por un sin número de razones. Un niño o otros pueden ser seriamente o faltamente heridos. Los niños deben de ser advertidos de no tocar el freno de estacionamiento, el pedal de freno o la palanca de velocidades.
- No deje a niños o animales dentro de vehículos estacionados en climas calientes. La acumulación de calor al interior del vehículo puede causar lesiones graves o la muerte.

### Sistema electrónico de control de los frenos (EBC)

El vehículo está equipado con un sistema de control electrónico de frenos (EBC) avanzado. Este sistema incluye el EBD (sistema de distribución electrónica de frenado), ABS (Sistema de frenos antibloqueo), BAS (Sistema Asistido de frenado), HSA (Asistente para arranque en pendiente), TCS (Sistema de control de tracción), ESC (Control electrónico de estabilidad), y Mitigación electrónica del balanceo (ERM). Todos los sistemas trabajan en conjunto para aumentar la estabilidad y el control del vehículo bajo diversas condiciones de manejo.

También su vehículo puede estar equipado con el sistema de control de balanceo de remolque (TSC), soporte de freno en lluvia (RBS), Alerta de frenado lista (RAB) y el Control para descender colina (HDC).

#### Luz de advertencia del sistema de frenos

La luz de advertencia del sistema de frenado roja se encenderá cuando el interruptor de ignición es colocado en encendido y puede permanecer por aproximadamente cuatro segundos.

Si la luz de advertencia del sistema de frenado se mantiene encendida o se enciende mientras conduce, indica un funcionamiento incorrecto del sistema y requiere de servicio inmediatamente. Si la luz de advertencia no se enciende al colocar el interruptor de ignición en la posición “encendido”, lleve a repararla lo más pronto posible.

#### Sistema de asistencia de frenado (BAS)

El BAS está diseñado para optimizar la capacidad de frenado del vehículo durante maniobras de frenado de emergencia. El sistema detecta una situación de frenado de emergencia al pensar el rango y cantidad de aplicación de los frenos y aplica entonces la presión óptima a los frenos. Esto puede ayudar a reducir las distancias de frenado. El BAS complementa el sistema de frenos antibloqueo (ABS). Aplicar los frenos muy rápidamente resulta en la mejor asistencia del BAS. Para obtener los beneficios del sistema, usted

debe aplicar presión de frenado continua durante la secuencia de paro (no “bombee” los frenos). No reduzca la presión del pedal de los frenos a menos que ya no se desee continuar frenando. Una vez que se suelta el pedal de los frenos, el BAS se desactiva.

### ¡ADVERTENCIA!

El BAS no puede prevenir que las leyes naturales de la física actúen en el desempeño del vehículo, ni puede incrementar la eficiencia de frenado más allá de las condiciones de frenado y de la tracción de las llantas que el vehículo puede proveer. El BAS no puede prevenir accidentes, incluyendo aquellos que resulten de una excesiva velocidad al dar vueltas, seguir otros vehículos muy de cerca, o del “acuaplaneo”. Únicamente un conductor seguro, atento y experto puede prevenir accidentes. Las capacidades del BAS no deben ser explotadas de manera peligrosa, lo que podría poner en peligro su seguridad y la de otros.

### Distribución electrónica de fuerza de frenado (EBD)

Esta función administra la distribución de la fuerza de frenado entre los ejes delantero y trasero limitando la presión de frenado en el eje trasero. Esto es realizado para prevenir el patinamiento de las ruedas traseras y evitar la inestabilidad del vehículo al limitar la entrada en acción el ABS en el eje trasero antes que el eje delantero.

### Mitigación electrónica de volcadura (ERM)

Este sistema anticipa el potencial levantamiento de una rueda mediante el monitoreo del volante de la dirección y la velocidad del vehículo. Cuando el sistema ERM determina que el cambio del ángulo en el volante de la dirección y la velocidad del vehículo es suficiente o es potencial causa de que alguna rueda se levante, entonces aplica apropiadamente el freno y puede reducir la potencia del motor para disminuir la probabilidad de que un levantamiento de rueda ocurra. El sistema ERM sólo puede reducir la probabilidad de que una llanta se levante en maniobras severas o evasivas de manejo, no puede prevenir un levantamiento de llanta debido a otros factores como condiciones del camino, salirse del camino o por el golpe de algún objeto o vehículo.

**NOTA:** En cualquier momento en que el sistema ESC esté en el modo “Totalmente apagado” (Full off) (si así está equipado), el sistema ERM estará deshabilitado. Refiérase al Programa Electrónico de Estabilidad (ESC) para una explicación completa de los modos disponibles.

### ¡ADVERTENCIA!

Muchos factores, tales como: la carga del vehículo, las condiciones del camino y de conducción son factores que influyen en que pueda ocurrir un levantamiento de rueda o una volcadura. La capacidad de vehículos equipados con ERM no debe ser llevada al límite de una manera imprudente o peligrosa, lo cual puede poner en riesgo la seguridad del conductor y de otros. El ERM no puede prevenir levantamiento de ruedas o volcaduras, especialmente aquellos que involucren salirse del camino o por el golpe de algún objeto o vehículo.



## Control electrónico de estabilidad (ESC)

Este sistema mejora el control direccional y la estabilidad del vehículo bajo diversas condiciones de conducción. El ESC corrige el sobreviraje o el subviraje del vehículo compensando éstas condiciones aplicando el freno. La potencia del motor también se puede disminuir para ayudar al vehículo a mantener la trayectoria deseada.

- **Sobreviraje** – Cuando el vehículo está girando más de lo adecuado para la posición del volante de la dirección.
- **Subviraje** – Cuando el vehículo está girando menos de lo adecuado para la posición del volante de la dirección.

El ESC usa sensores en el vehículo para determinar la trayectoria que intenta el conductor y la compara con la trayectoria real del vehículo. Cuando la trayectoria real no concuerda con la trayectoria deseada, el ESC aplica el freno de la rueda correspondiente para ayudar a contrarrestar la condición de sobreviraje o de subviraje.

La “Luz indicadora de activación/Mal funcionamiento del ESC” localizada en el módulo de instrumentos, empezará a destellar en cuanto las llantas pierdan tracción y el sistema ESC se activa. La “Luz indicadora de activación/Mal funcionamiento del ESC” también destella cuando el TCS está activo. Si la “Luz indicadora de activación/Mal funcionamiento del ESC” empieza a destellar mientras acelera, suelte el acelerador y aplique tan poco acelerador como sea posible. Asegúrese de adaptar su velocidad y manejo a las condiciones predominantes del camino.

### ¡ADVERTENCIA!

- El control electrónico de estabilidad (ESC) no puede evitar que las leyes naturales de la física actúen sobre el vehículo, tampoco puede aumentar la tracción proporcionada por las condiciones del camino. El ESC no puede evitar accidentes, incluyendo los que resulten de una excesiva velocidad al dar vueltas, de conducir en superficies muy resbalosas o el acuaplaneo. El ESC no puede evitar accidentes, incluyendo los que resulten de la pérdida de control del vehículo debido a un manejo inadecuado de las condiciones. Sólo un conductor precavido, atento y hábil puede evitar accidentes. Nunca abuse de las capacidades de un vehículo equipado con ESC conduciendo de una manera temeraria o peligrosa que pueda poner en peligro la seguridad del usuario o la seguridad de otras personas.
- Modificaciones al vehículo, o un pobre mantenimiento, pueden cambiar las características de su vehículo, y pueden afectar negativamente a la operación del sistema ESC. Los cambios al sistema de dirección, suspensión, frenos, tipo y tamaño de ruedas, pueden afectar negativamente el rendimiento del sistema ESC. Llantas infladas incorrectamente o con un desgaste disparado también pueden reducir el rendimiento del sistema ESC. Cualquier modificación del vehículo que reduzca la efectividad del sistema ESC puede aumentar el riesgo de pérdida de control del vehículo, volcaduras, lesiones severas o la muerte.

## Modos de operación del ESC

Dependiendo del modelo y modo de operación, el sistema ESC puede tener múltiples modos de operación.

### **ESC encendido**

Este es el modo de normal de operación del ESC. Cada vez que el vehículo se enciende el sistema ESC estará en esta modalidad. Esta modalidad debe ser usada en la mayoría de las situaciones de manejo. Los modos alternativos del ESC deben ser usados por razones específicas, descritas a continuación.

### **ESC parcialmente apagado**

El modo de apagado parcial está pensado cuando se desee una conducción más dinámica. Este modo altera los rangos de activación de los sistemas TCS y ESC, lo que le permitirá un mayor grado de deslizamiento en las llantas comparado con el permitido normalmente. Este modo puede ser útil cuando el vehículo se encuentre atascado.

Para ingresar al modo de apagado parcial, presione momentáneamente el interruptor de apagado del ESC (ESC OFF) y la luz indicadora del ESC se iluminará. Para regresar al modo ESC encendido, presione el interruptor de apagado del ESC nuevamente, la luz del interruptor se apagará

**NOTA: Vehículos con múltiples estados de ESC parcialmente apagado, una presión momentánea, cambiará entre los modos del ESC. Puede necesitar múltiples presiones del interruptor para regresar al modo de ESC encendido.**

### **¡ADVERTENCIA!**

- Cuando se esté en modo "Apagado parcial", la porción del TCS del ESC, a excepción de las características de limitación de deslizamiento de las llantas, será desactivada. Todas las demás características del ESC funcionarán normalmente. Cuando se esté en modo "Apagado parcial", el mejoramiento que se ofrece a la estabilidad del vehículo por el ESC, es reducido.
- El control de balanceo de remolque (TSC) se desactiva cuando el sistema se encuentra en modo de apagado parcial.

### **Apagado total "Full OFF" (si así está equipado)**

Este modo está diseñado para manejo fuera de carretera o a campo traviesa únicamente y no debe ser usado en la vía pública. En este modo, todas las funciones del TCS y el ESC son apagadas. Para entrar al modo "Full off" (totalmente apagado) presione y sostenga el interruptor del "ESC off" por cinco segundos, mientras el vehículo se detiene con el motor encendido. Después de cinco segundos la luz indicadora de mal funcionamiento del ESC se encenderá y el mensaje "ESC Apagado" (ESC OFF) aparecerá en el odómetro. El mensaje del "ESC OFF" aparecerá en el módulo de instrumentos. Para encender el "ESC" una vez más, presione momentáneamente el interruptor del "ESC OFF".

**NOTA: El sistema puede cambiar del ESC apagado total a parcial cuando el vehículo exceda una velocidad predeterminada. Cuando el vehículo reduce la**

velocidad a un valor por debajo de la predeterminada, el sistema regresará al modo de apagado total.

Si está equipado con Off Road + y Off Road + está activo cuando el conductor habilita el modo "Full Off", el ESC no cambiará al modo "Parcial Off" a ninguna velocidad y permanecerá en el modo "Full Off" hasta Off Road + se sale o el conductor vuelve a habilitar ESC.

### ¡ADVERTENCIA!

- Con el modo de ESC "totalmente apagado", las características de reducción del torque y la estabilidad son desactivadas. Por lo tanto, el mejoramiento de la estabilidad del vehículo ofrecido por ESC no está disponible. En una maniobra evasiva de emergencia, el sistema ESC no se acoplará para ayudar a mantener la estabilidad. El modo "ESC OFF" está diseñado para manejar fuera de carretera y a campo traviesa.
- El control electrónico de estabilidad (ESC) no puede prevenir la acción de las leyes naturales o de la física en el vehículo, ni puede incrementar la tracción ofrecida en las condiciones de camino existentes. El ESC no puede evitar accidentes, incluyendo aquellos que son resultado de una velocidad excesiva en curva, manejo en superficies resbalosas, o acuaplaneo. El ESC tampoco puede evitar colisiones.

### Luz indicadora de activación/mal funcionamiento del ESC e indicadora del ESC apagado



La "luz indicadora de activación/Luz indicadora de mal funcionamiento" en el módulo de instrumentos encenderá cuando el interruptor de ignición se coloque en la posición de encendido. Se debe apagar cuando el motor está funcionando. Si la "luz indicadora de activación/Luz indicadora de mal funcionamiento" enciende continuamente con el motor funcionando, se ha detectado una falla en el sistema ESC. Si está luz permanece encendida continuamente con el motor funcionando. Un mal funcionamiento se ha detectado en el sistema ESC. Si está luz permanece encendida después de varios ciclos de ignición y el vehículo ha sido conducido varios kilómetros (millas) a velocidades mayores de 48 km/h (30 mph), vea a su distribuidor autorizado tan pronto como sea posible para que se diagnostique y corrija el problema.

Esta luz (ubicada en el módulo de instrumentos) comienza a destellar al momento que se pierde la tracción en una llanta y el ESC se activa. También destellará cuando el TCS se activa. Si la luz indicadora comienza a destellar durante una aceleración, reduzca la presión sobre el pedal del acelerador y aplique la menor cantidad de aceleración posible. Asegúrese de adaptar su velocidad y manejo a las condiciones presentes en el camino.



La "luz indicadora de ESC apagado" indica que el control electrónico de estabilidad (ESC) está parcialmente apagado.

#### NOTA:

- La "Luz indicadora de activación/Luz indicadora de mal funcionamiento" y la "luz indicadora de ESC apagado" se encienden momentáneamente cada vez que se enciende el interruptor de ignición.

- Cada vez que se enciende la ignición, se activa el sistema ESC, aún si previamente se hubiera desactivado previamente.
- El sistema ESC emite sonidos de zumbido o chasquido cuando está activo. Esto es normal; los sonidos cesarán cuando el ESC se vuelva inactivo después de la maniobra que ocasionó la activación del ESC.

### **Control de descenso en pendientes (HDC, si así está equipado)**

El HDC está diseñado para bajas velocidades para caminos a campo traviesa, mientras que el rango de "4WD LOW" el HDC mantiene la velocidad del vehículo al descender una pendiente durante diversas situaciones de manejo. El HDC controla la velocidad del vehículo activando el controlador de los frenos.

El HDC tiene tres estados:

1. Off (Apagado) (La función no está habilitada y no se activará).
2. Habilitado (Esta característica está habilitada y lista pero las condiciones de activación no se cumplen o el conductor está activando el controlador con la aplicación del freno y del acelerador).
3. Activo: (Esta función está habilitada y activa el control de velocidad del vehículo).

#### **Habilitando el HDC**

El HDC es habilitado presionando el interruptor de HDC, pero las siguientes condiciones también se deben cumplir para habilitar el HDC:

- Tren de fuerza en rango de "4WD Low".
- Velocidad del vehículo menor a 8 Km/h (5 mph).
- Freno de estacionamiento no está aplicado.
- La puerta del conductor está cerrada. (Si las puertas están unidas, entonces la puerta debe estar cerrada. Si las puertas están desmontadas, entonces el cinturón de seguridad del conductor debe abrocharse).

#### **Activación del HDC**

Una vez que HDC está habilitado, se activará automáticamente si se baja una pendiente de magnitud suficiente. La velocidad establecida para HDC la puede seleccionar el conductor y puede ajustarse usando la palanca de cambios +/- . A continuación, se resumen las velocidades establecidas de HDC: Velocidades ajustadas tope del HDC:

#### **Velocidades establecidas como objetivo HDC**

- P = No hay velocidad seleccionada. El HDC puede habilitarse pero no activarse
- R = 1 Km/h (0.6 mph)
- N = 2 Km/h (1.2 mph)
- D = 1 Km/h (0.6 mph)
- 1a = 1 Km/h (0.6 mph)
- 2a = 2 Km/h (1.2 mph)
- 3a = 3 Km/h (1.8 mph)

- 4a = 4 Km/h (2.5 mph)
- 5a = 5 Km/h (3.1 mph)
- 6a = 6 Km/h (3.7 mph)
- 7a = 7 Km/h (4.3 mph)
- 8a = 8 Km/h (5.0 mph)
- 9a = 9 Km/h (5.6 mph) (si así está equipado)

**NOTA:** Con el HDC se utiliza la palanca de cambios +/- para entrar al modo ERS para seleccionar la velocidad del HDC, sin afectar los cambios en la transmisión. Con la transmisión en HDC ésta cambiará apropiadamente a la selección del conductor para las condiciones y velocidad de manejo correspondiente.

#### ***Anulación del HDC por el conductor***

El conductor puede anular la activación del HDC aplicando el pedal de freno o acelerador en cualquier momento.

#### ***Desactivación del HDC***

El HDC será desactivado pero permanecerá disponible si cualquiera de las siguientes condiciones está presente:

- Anulación de la velocidad del HDC aplicando el acelerador o el freno.
- Cuando el vehículo excede los 32 Km/h (20 mph) pero permanece abajo de 64 Km/h (40 mph).
- El vehículo está en una pendiente insuficiente, está en piso nivelado o en una cuesta.
- El selector de velocidades es puesto en estacionamiento "P" (estacionamiento).

#### ***Deshabilitar el HDC***

El HDC se desactivará y deshabilitará si cualquiera de las siguientes condiciones ocurre:

- El conductor presiona el interruptor del HDC.
- La caja de transferencia se desplaza fuera del modo 4WD Low.
- Se aplica el freno de estacionamiento.
- Se abre la puerta del conductor. (Si las puertas están unidas, entonces la puerta debe estar cerrada. Si las puertas están desmontadas, entonces el cinturón de seguridad del conductor debe abrocharse).
- El vehículo es conducido a más de 32 Km/h (20 mph) por más de 70 segundos.
- El vehículo es conducido a más de 64 Km/h (40 mph) (El HDC se desactiva inmediatamente).
- El HDC detecta una temperatura excesiva en el freno.

#### ***Retroalimentación al conductor***

El módulo de instrumentos tiene un ícono de HDC, el interruptor del HDC tiene una luz indicadora la cual da información al conductor del estado en el que está el HDC.

- El símbolo en el módulo y la luz indicadora del interruptor se iluminarán y permanecerá encendida cuando el HDC esté habilitado o activado. Esta es la condición normal de operación del HDC.
- El símbolo en el módulo y la luz indicadora del interruptor parpadeará por algunos segundos y se apagará cuando el conductor presione el interruptor del HDC, la condición de habilitado no estará presente.
- El símbolo en el módulo y la luz indicadora del interruptor parpadeará por algunos segundos y se apagará cuando se desactive el HDC por exceso de velocidad.
- El símbolo en el módulo y la luz indicadora del interruptor parpadeará cuando el HDC se desactive por sobrecalentamiento de los frenos. Dejará de parpadear y el HDC se activará nuevamente una vez que los frenos se enfríenlo suficiente.

### ¡ADVERTENCIA!

El HDC sólo se diseñó para ayudar al conductor a controlar la velocidad del vehículo cuando desciende por una pendiente. El conductor debe permanecer atento a las condiciones del camino y es su responsabilidad mantener una velocidad segura en vehículo.

#### Asistencia de arranque en pendientes (HSA)

El sistema HSA está diseñado para mitigar el deslizamiento cuesta abajo mientras arranca desde el alto total estando en una pendiente. Si el conductor libera el freno mientras está detenido en una pendiente el HSA mantendrá la presión de frenado durante un periodo corto. Si el conductor no aplica el acelerador antes de que finalice el tiempo, el sistema liberará la presión del freno y el vehículo rodará bajando la pendiente.

Las siguientes condiciones se deben cumplir para que se active el HSA:

- La característica debe estar activa.
- El vehículo debe estar detenido.
- El freno de estacionamiento debe estar liberado.
- La puerta del conductor debe encontrarse cerrada. (Si las puertas están unidas, entonces la puerta debe estar cerrada. Si las puertas están desmontadas, entonces el cinturón de seguridad del conductor debe abrocharse)
- El vehículo debe estar sobre una pendiente de grado suficiente.
- La selección de la velocidad debe coincidir con la dirección del vehículo en la pendiente (por ejemplo, el vehículo apuntando cuesta arriba estará en una velocidad hacia delante, el vehículo retrocediendo cuesta arriba estará en reversa).
- La HSA funcionará en "R" (reversa) y en todas las velocidades de avance cuando se cumple el criterio de activación. El sistema no se activará si el vehículo se coloca en neutral o estacionamiento. Para vehículos equipados con transmisión manual, si se presiona el embrague, el HSA permanecerá activo.

**¡ADVERTENCIA!**

Habrán situaciones en pendientes menores con un vehículo cargado o mientras se arrastra un remolque, en que no se activará el sistema y puede ocurrir un ligero rodamiento, como lo son pendientes o colinas menores o viajar con el vehículo cargado. El HSA no es un sustituto del completo involucramiento mientras conduce. Siempre es responsabilidad del conductor estar atento con la distancia entre otros vehículos, personas y objetos, además de la operación de los frenos para asegurar un manejo seguro del vehículo en cualquier condición de camino. Para mantener un control seguro del vehículo, es requerida la completa atención mientras conduce. De lo contrario puede provocar accidentes y/o lesiones serias.

**Habilitar y desactivar el sistema HSA**

Esta característica puede ser encendida o apagada. Para cambiar el ajuste actual desde la pantalla del panel de instrumentos, refiérase a la sección correspondiente en el capítulo “Tablero de Instrumentos”. Si deshabilita el HSA a través de los ajustes Uconnect, refiérase a la sección de “Multimedia”.

**Remolcado con HSA**

El HSA proporcionará asistencia cuando inicie en un grado cuando arrastre un remolque.

**¡ADVERTENCIA!**

- Si usted usa un controlador de freno en su remolque, los frenos de su remolque pueden activarse y desactivarse con el interruptor del freno. Si es así, cuando libere el pedal del freno no habrá la suficiente presión para mantener el vehículo y el remolque en una pendiente y esto puede causar una colisión con otro vehículo u objeto detrás de usted. Para evitar el rodamiento hacia abajo en la pendiente mientras reanuda la aceleración, active manualmente el freno del remolque antes de soltar el pedal del freno. Recuerde siempre que el conductor es responsable de frenar el vehículo.
- El HSA no es un freno de estacionamiento. Si usted detiene el vehículo en una pendiente sin poner la transmisión en “PARK” (estacionamiento).
- Hacer caso omiso a estas advertencias puede provocar accidentes o lesiones serias.

**Ayuda al freno en lluvia (RBS)**

La ayuda al freno en lluvia puede mejorar el rendimiento de frenado en condiciones húmedas. Se aplicará periódicamente una pequeña cantidad de presión en el freno para eliminar cualquier acumulación de agua en los discos de freno delanteros. Sólo funciona cuando los limpiaparabrisas están en el modo de LO o HI, no funciona en el modo intermitente. Cuando la ayuda al freno en lluvia está activo, no habrá ninguna notificación para conductor y no se requiera intervención alguna por parte del conductor.

## Alerta de preparación de frenado (RAB)

La alerta de frenado puede reducir el tiempo necesario para alcanzar a frenar en situaciones de emergencia. Se anticipa a una situación de frenado de emergencia monitoreando la rapidez y el acelerador al liberarlo el conductor. El EBC preparará al sistema de frenos para una parada de emergencia.

## Control de velocidad Selec - Speed (SSC, si así está equipado)



El SSC está diseñado para bajas velocidades para caminos a campo traviesa, con el rango "4WD LOW" solamente. El SSC mantiene la velocidad controlando la velocidad del vehículo activando el controlador de los frenos.

El SSC tiene tres estados:

1. Off (Apagado) (La función no está habilitada y no se activará).
2. Habilitado (Esta característica está habilitada y lista pero las condiciones de activación no se cumplen o el conductor está activando el controlador con la aplicación del freno y del acelerador).
3. Activo: (Esta función está habilitada y activa el control de velocidad del vehículo).

### Habilitando el SSC

El SSC es habilitado presionando el interruptor de SSC, pero las siguientes condiciones también se deben cumplir para habilitar el SSC:

- Tren de fuerza en rango de "4WD Low".
- Velocidad del vehículo menor a 8 Km/h (5 mph).
- Freno de estacionamiento no está aplicado.
- La puerta del conductor está cerrada. (Si las puertas están unidas, entonces la puerta debe estar cerrada. Si las puertas están desmontadas, entonces el cinturón de seguridad del conductor debe abrocharse).
- El conductor no está aplicando el acelerador.

### Activación del SSC

Una vez que el SSC esté activado, se activará automáticamente si las siguientes condiciones son cumplidas:

- El conductor libera el acelerador.
- El conductor libera el freno.
- La transmisión está en cualquier velocidad, fuera de "P" (estacionamiento).
- La velocidad del vehículo es menor a los 32 km/h (20 mph).
- La puerta del conductor está cerrada. (Si las puertas están unidas, entonces la puerta debe estar cerrada. Si las puertas están desmontadas, entonces el cinturón de seguridad del conductor debe abrocharse).

El ajuste de velocidad para el SSC es seleccionable por el conductor y puede utilizarse ajustando la posición +/- en el selector de velocidades. Adicionalmente, la velocidad ajustada del SSC puede reducirse cuando se escale



una pendiente, el nivel de reducción de velocidad depende del grado de la misma. La siguiente lista resume las velocidades:

**Velocidades ajustadas tope del SSC**

- 1a = 1 Km/h (0.6 mph)
- 2a = 1.5 Km/h (0.9 mph)
- 3a = 2 Km/h (1.2 mph)
- 4a = 2.5 Km/h (1.5 mph)
- 5a = 3 Km/h (1.8 mph)
- 6a = 4 Km/h (2.5 mph)
- 7a = 6 Km/h (3.7 mph)
- 8a = 8 Km/h (5.0 mph)
- 9a = 9 Km/h (5.6 mph) (si así está equipada)
- R = 1 Km/h (0.6 mph)
- N = 2 Km/h (1.2 mph)
- P = El SSC puede habilitarse pero no activarse

**Velocidades ajustadas tope del SSC (si está equipado con Off Road+)**

- 1a = 1 Km/h (0.6 mph)
- 2a = 1.5 Km/h (0.9 mph)
- 3a = 2 Km/h (1.2 mph)
- 4a = 2.5 Km/h (1.5 mph)
- 5a = 3 Km/h (1.8 mph)
- 6a = 4 Km/h (2.5 mph)
- 7a = 6 Km/h (3.7 mph)
- 8a = 8 Km/h (5.0 mph)
- R = 1 Km/h (0.6 mph)
- N = 2 Km/h (1.2 mph)
- P = El SSC puede habilitarse pero no activarse

**NOTA:**

- Con el SSC se utiliza la palanca de cambios +/- para entrar al modo ERS para seleccionar la velocidad del SSC, sin afectar los cambios en la transmisión. Con la transmisión en SSC ésta cambiará apropiadamente a la selección del conductor para las condiciones y velocidad de manejo correspondiente.
- El rendimiento del SSC es influido por el modo de conducción del Terrain Select (Off Road+). Esta diferencia puede ser notable como una variación en el nivel de “agresividad” del vehículo.

**Anulación del conductor del SSC**

El conductor puede anular la activación del SSC aplicando el pedal de freno o acelerador en cualquier momento.

### **Desactivación del SSC**

El SSC será desactivado pero permanecerá disponible si cualquiera de las siguientes condiciones está presente:

- Anulación de la velocidad del SSC aplicando el acelerador o el freno.
- Cuando el vehículo excede los 32 Km/h (20 mph) pero permanece abajo de 64 Km/h (40 mph).
- El selector de velocidades es puesto en estacionamiento "P".

### **Deshabilitar el SSC**

El SSC se desactivará y deshabilitará si cualquiera de las siguientes condiciones ocurre:

- El conductor presiona el interruptor del SSC.
- La caja de transferencia se desplaza fuera del modo 4L (rango bajo).
- Se aplica el freno de estacionamiento.
- El vehículo es conducido a más de 32 Km/h (20 mph) por más de 70 segundos.
- El vehículo es conducido a más de 64 Km/h (40 mph) (El SSC se desactiva inmediatamente).
- La puerta del conductor está cerrada. (Si las puertas están unidas, entonces la puerta debe estar cerrada. Si las puertas están desmontadas, entonces el cinturón de seguridad del conductor debe abrocharse).

### **Retroalimentación al conductor:**

El módulo de instrumentos tiene un ícono de SSC, el interruptor del SSC tiene una luz indicadora la cual da información al conductor del estado en el que está el SSC.

- El símbolo en el módulo y la luz indicadora del interruptor se iluminarán y permanecerá encendida cuando el SSC esté habilitado o activado. Esta es la condición normal de operación del SSC.
- El símbolo en el módulo y la luz indicadora del interruptor parpadeará por algunos segundos y se apagará cuando el conductor presione el interruptor del SSC, la condición de habilitado no estará presente.
- El ícono en el módulo de instrumentos y luz indicadora en el interruptor destellarán por algunos segundos y luego se apagará debido a un exceso de velocidad.
- El símbolo en el módulo y la luz indicadora del interruptor parpadeará cuando el SSC se desactive por sobrecalentamiento de los frenos.

### **¡ADVERTENCIA!**

El SSC sólo se diseñó para ayudar al conductor a controlar la velocidad del vehículo cuando desciende por una pendiente. El conductor debe permanecer atento a las condiciones del camino y es su responsabilidad mantener una velocidad segura en vehículo.

### **Sistema de control de tracción (TCS)**

Este sistema realiza un monitoreo a la cantidad de vueltas de la rueda en cada una de las ruedas motrices. Si se detecta que la rueda está patinando,

se aplica presión del freno a la rueda o ruedas patinando y la potencia del motor se reduce para proporcionar una mejora en la aceleración y estabilidad. Una característica del sistema TCS, Diferencial Limitado del Freno (BLD), funciona de manera similar a un diferencial de deslizamiento limitado y controla el patinaje de la rueda a través de un eje impulsado. Si una rueda en un eje impulsado está girando más rápido que la otra, el sistema aplicará el freno en la rueda que está girando más rápido. Esto permitirá que se aplique más torsión del motor a la rueda que no está patinando. Esta característica permanece activa aun cuando el sistema TCS y el ESC se encuentren en la modalidad de "Parcialmente apagado". Para más información, refiérase a "Control electrónico de estabilidad (ESC)" en esta sección.

### **Control de oscilación del remolque (TSC)**

El sistema TSC usa sensores en el vehículo para reconocer un remolque que se balancea excesivamente, además de que realizará las acciones apropiadas para intentar detener el balanceo.

**NOTA:** Tomar en cuenta que el TSC no puede detener todas las oscilaciones de los remolques. Siempre tenga precaución cuando arrastre un remolque y siga las recomendaciones del peso de la lanza del remolque. Refiérase a la sección de "Arrastre de remolques" para mayor información.

Cuando el TSC está funcionando, la "Luz indicadora de activación/mal funcionamiento del ESC" destellará, la potencia del motor puede reducirse y podría sentir que los frenos estarán siendo aplicados a cada rueda individualmente para intentar detener la oscilación del remolque.

El TSC se desactiva cuando el sistema ESC está en los modos "parcialmente apagado" o "apagado total".

### **¡ADVERTENCIA!**

Si el TSC se activa mientras conduce, disminuya la velocidad del vehículo, deténgase en la ubicación segura más cercana y ajuste la carga del remolque para eliminar la oscilación del remolque.

## **SISTEMAS AUXILIARES PARA LA CONDUCCIÓN**

### **Monitoreo de puntos ciegos (BSM) (si así está equipado)**

El sistema de monitoreo de puntos ciegos (BSM) utiliza dos sensores a base de radar, ubicados dentro de la fascia de la defensa trasera, para detectar vehículos autorizados para conducir en carreteras (automóviles, camiones, motocicletas, etc.) que entran en las zonas de puntos ciegos por la parte trasera, delantera y lateral del vehículo.

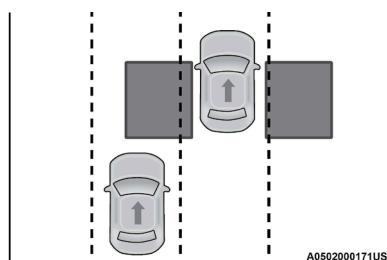

Zonas de detección trasera

Cuando se enciende el vehículo, se ilumina momentáneamente la luz de advertencia del BSM en ambos espejos retrovisores exteriores para avisar al conductor que el sistema está en operación. Los sensores del sistema BSM funcionan cuando el vehículo está en cualquier velocidad o en reversa y cambian al modo de espera cuando el vehículo está en la posición "P" (estacionamiento).

La zona de detección del BSM abarca aproximadamente un carril en ambos lados del vehículo (12 pies o 3.8 m). La zona inicia en el espejo retrovisor exterior y se extiende aproximadamente 3 m (10 pies) hacia atrás del vehículo. El sistema BSM monitorea las zonas de detección en ambos lados cuando la velocidad del vehículo llega a 10 km/h (6 mph) o más y alertará al conductor si hay vehículos en estas zonas.

**NOTA:**

- El sistema BSM NO alertará al conductor de los vehículos que se acercan rápidamente y que están fuera de las zonas de detección.
- La zona de detección del sistema BSM NO cambia si su vehículo está arrastrando un remolque. Por lo tanto, antes de cambiar de carril verifique visualmente que el carril adyacente esté libre para su vehículo y el remolque. Si el remolque u otro objeto (por ejemplo, bicicleta o equipo deportivo) se extiende más allá del costado de su vehículo, puede ocasionar que la luz de advertencia del BSM permanezca iluminada todo el tiempo que el vehículo esté en una velocidad hacia adelante. Consulte el capítulo "Multimedia" para más información
- El sistema BSM puede experimentar ciertas lecturas (destello, encendido y apagado) en las luces de advertencia de los espejos laterales cuando una motocicleta o cualquier objeto pequeño se mantiene por periodos prolongados a un costado del vehículo (por más de unos segundos).

El sistema BSM puede bloquearse si se acumula nieve, hielo, barro u otras contaminaciones de la carretera en la fascia trasera / parachoques donde se encuentran los sensores de radar. El sistema también puede detectar un bloqueo si el vehículo se opera en áreas con retornos de radar extremadamente bajos, como un desierto o paralelo a una gran caída de elevación. Si se detecta un bloqueo, aparecerá el mensaje "Punto ciego temporalmente no disponible, Limpie las esquinas traseras" en el grupo, se iluminarán las dos luces de los espejos y no se producirán las alertas de BSM y RCP. Ésta es una operación normal. El sistema se recuperará y reanudará automáticamente la función cuando la condición desaparezca.

Para minimizar el bloqueo del sistema, no bloquee el área de la fascia trasera / parachoques donde están ubicados los sensores de radar con objetos extraños (pegatinas de parachoques, porta bicicletas, etc.) y manténgalo libre de contaminación de la carretera.



B0503001227US

#### Ubicación del sensor BSM (mostrado del lado izquierdo)

El sistema BSM notifica al conductor de objetos en las zonas de detección iluminando la luz de advertencia del BSM ubicada en los espejos exteriores. Adicionalmente, al activar la direccional correspondiente al costado donde existe una alerta, una alerta sonora se escuchará. Durante la reproducción de esta alerta, el volumen del radio disminuirá. Consulte la sección “Modos de operación” en este capítulo para más información.



B0503001238US

#### Ubicación de la luz de advertencia

El sistema BSM monitorea la zona de detección a partir de tres puntos de entrada diferentes (lateral, trasero y delantero) durante la conducción para detectar si es necesario emitir una alerta. El sistema BSM emitirá una alerta al detectar ingresos a estos tipos de zonas.

#### *Ingreso por el costado*

Vehículos que se mueven en los carriles adyacentes por cualquiera de los lados del vehículo.

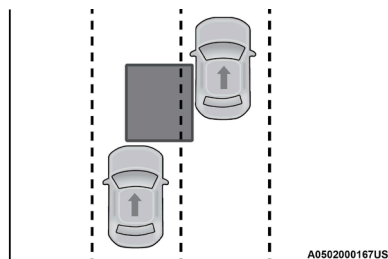

A0502000167US

#### Monitoreo lateral

### Ingreso por la parte trasera

Vehículos que se aproximan por detrás de su vehículo por cualquier lado y que entran a la zona de detección con una velocidad relativa menor de 48 km/h (30 mph).

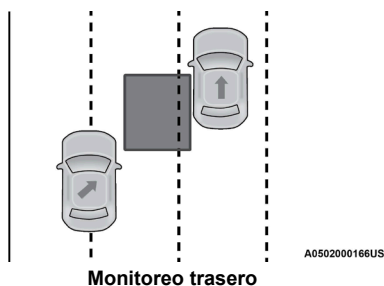

### Rebasando

Si rebasa a otro vehículo lentamente (a una velocidad relativa menor de 24 km/h (15 mph) y el vehículo permanece en el punto ciego durante aproximadamente 1.5 segundos, la luz de advertencia se iluminará. Si la diferencia de velocidad entre los dos vehículos es mayor de 24 km/h (15 mph), la luz de advertencia no se iluminará.

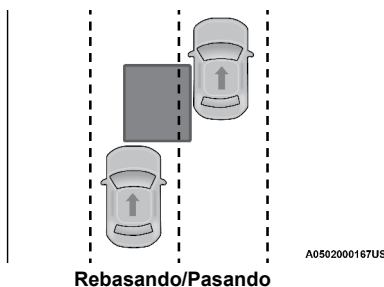
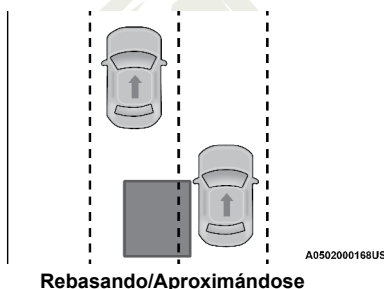

El sistema BSM no está diseñado para emitir una alerta sobre objetos fijos como vallas de seguridad, postes, muros, follaje, bordes, etc. Sin embargo, el sistema ocasionalmente puede advertir de dichos objetos. Esto es un funcionamiento normal y su vehículo no requiere servicio.

El sistema BSM no le advertirá de los objetos que se desplazan en la dirección opuesta del vehículo en carriles adyacentes.

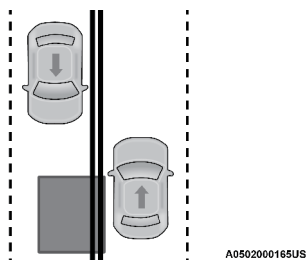

Tráfico en sentido contrario

### ¡ADVERTENCIA!

El sistema de monitoreo de puntos ciegos únicamente es un auxiliar para ayudar a detectar objetos que se encuentren en las zonas de puntos ciegos. El sistema BSM no está diseñado para detectar peatones, ciclistas o animales. Aunque su vehículo esté equipado con el sistema BSM, siempre revise los espejos del vehículo, voltee sobre su hombro y utilice las direccionales antes de cambiar de carril. Si no lo hace podrían producirse lesiones graves o la muerte.

### Trayectoria transversal trasera (RCP)

La característica de trayectoria transversal trasera (RCP) está diseñada para auxiliar al conductor cuando retrocede en espacios donde su visión de los vehículos que se aproximan pudiera estar obstruida.

Proceda lentamente y cautelosamente al salir del espacio de estacionamiento hasta que el extremo trasero del vehículo quede a la vista. El sistema RCP luego tendrá una visión clara del tráfico transversal y si detecta que se aproxima un vehículo, alertará al conductor.

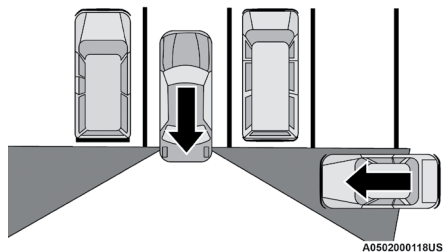

Zonas de detección del RCP

El RCP monitorea las zonas de detección traseras en ambos lados del vehículo, en busca de objetos que se mueven hacia el costado del vehículo a una velocidad mínima de aproximadamente 5 km/h (3 mph), a objetos que se mueven a una velocidad máxima de aproximadamente 32 km/h (20 mph), como en situaciones de un estacionamiento.

Cuando el RCP está activado y el vehículo está en reversa, el conductor es avisado mediante alarmas visuales y sonoras, incluyendo el enmudecimiento del radio.

**NOTA:** En un estacionamiento, los vehículos que se aproximan pueden no ser visibles porque son obstruidos por los vehículos estacionados en ambos lados. Si los sensores están bloqueados por otras estructuras o vehículos, el sistema no podrá alertar al conductor.

### ¡ADVERTENCIA!

El RCP no es un sistema auxiliar de reversa. Está diseñado para ayudar al conductor a detectar un vehículo que se aproxima al estar en un estacionamiento. Los conductores deben tener cuidado al ir en reversa, aun cuando utilicen el RCP. Mire siempre cuidadosamente detrás del vehículo, mire hacia atrás y asegúrese que no haya peatones, animales, otros vehículos, obstrucciones o puntos ciegos antes de retroceder. Si no lo hace podrían producirse lesiones graves o la muerte.

### Modos de operación de punto ciego

El BSM tiene tres modos seleccionables de operación que están disponibles en el sistema Uconnect.

#### *Alerta de punto ciego solamente luces*

Cuando opere en el modo de alerta de punto ciego, el sistema BSM proveerá una alerta visual en el espejo retrovisor lateral apropiado con base en un objeto detectado. Sin embargo, cuando el sistema esté operando en RCP, el sistema responderá con alertas visuales y sonoras cuando esté presente un objeto detectado. Cuando se solicita una alerta sonora, el radio enmudece.

#### *Alerta de punto ciego luces y sonido*

Cuando opere en el modo de luces/campanilla de alerta de punto ciego, el sistema BSM proveerá una alerta visual en el espejo retrovisor lateral apropiado con base en el objeto detectado. Si la direccional se activa entonces y ésta corresponde al mismo lado del vehículo que emitió la alerta, también se emitirá una alerta sonora. Siempre que éste active una direccional y se detecte un objeto en el mismo lado al mismo tiempo, se emitirán alertas visuales y sonoras. Además de la alerta sonará el radio (si es que está encendido) enmudecerá.

**NOTA:** Siempre que el sistema BSM solicite una alerta sonora, el radio enmudecerá.

Cuando el sistema esté operando en RCP, el sistema responderá con alertas visuales y sonoras cuando esté presente un objeto detectado. Cuando se solicita una alerta audible, también enmudece el radio. Se ignora el estado de las direccionales/luces de emergencia; el estado del RCP siempre solicita la campanilla.

#### *Alerta de punto ciego apagada*

Cuando se apaga el sistema BSM no habrán alertas visibles ni sonoras de los sistemas BSM o RCP.

**NOTA:** El sistema BSM almacenará el modo de operación actual cuando se apague el vehículo. Cada vez que se arranque el vehículo se recordará y utilizará el modo almacenado previamente.



### **Información general**

La operación de este equipo está sujeta a las siguientes dos condiciones:

(1) es posible que este equipo o dispositivo no cause interferencia perjudicial y (2) este equipo o dispositivo debe aceptar cualquier interferencia, incluyendo la que pueda causar su operación no deseada.

**NOTA: Cambios o modificaciones no aprobados expresamente por la parte responsable del cumplimiento podrían anular la autoridad del usuario para operar el equipo.**

### **Retiro de las puertas**

Cuando se quita la puerta delantera del conductor o del pasajero, el grupo de instrumentos mostrará "Punto ciego temporalmente no disponible" y el sistema BSM se desactivará. Si bien el sistema continuará indicando el modo de punto ciego en el que se encontraba anteriormente dentro del sistema Uconnect, no se proporcionarán alertas visuales o audibles. Siempre que se retiren las puertas, el grupo de instrumentos mostrará la ventana emergente "Punto ciego temporalmente no disponible" como recordatorio de que el sistema se desactiva cada vez que se gira el encendido.

Tras la reinstalación de ambas puertas, el sistema reanudará la funcionalidad según el modo personalizado seleccionado.

### **Advertencia de colisión delantera con mitigación (FCW, si así está equipado)**

El sistema de advertencia de colisión delantera (FCW) con mitigación, alerta al conductor con advertencias auditivas y visibles (dentro de la pantalla del módulo de instrumentos), podría aplicar un jalón de freno para advertir al conductor cuando detecta una colisión potencial. Las alertas limitaciones de frenado son intencionales para proporcionar al conductor suficiente tiempo de reacción, para evitar o mitigar una colisión potencial.

**NOTA: El FCW monitorea la información del sensor de detección al frente así como también del EBC (Controlador electrónico de los frenos) para calcular una posible colisión delantera. Cuando el sistema determina que existe la posibilidad de una colisión delantera, se alertará al conductor con advertencias sonoras y visuales y posiblemente un ligero tirón de freno.**

Si el conductor no toma acción basada en estas advertencias progresivas, el sistema proporcionará un nivel de frenado autónomo limitado para ayudar a frenar el vehículo y mitigar la potencial colisión delantera.

Si el conductor reacciona a las advertencias y frena, el sistema determina que el conductor tiene la intención de evitar la colisión frenando pero que no ha aplicado con suficiente fuerza en el freno, el sistema compensará y proporcionará la fuerza de frenado adicional según sea requerida.

Si un evento que active la advertencia sucede a una velocidad por debajo de los 52 km/h (32 mph), el sistema podría proporcionar la fuerza máxima o parcial de frenado para mitigar la potencial de colisión frontal. Si el sistema detiene el vehículo completamente, sólo se mantendrán aplicados los frenos por dos segundos y luego los liberará.

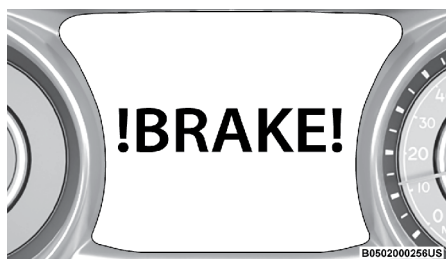

Mensaje de FCW

Cuando el sistema determina que una colisión con el vehículo al frente de usted ya no es probable, la advertencia se desactivará.

**NOTA:**

- La velocidad mínima para la activación de FCW es 5 km/h (3 mph).
- La alerta FCW puede dispararse sobre otros objetos que no sean vehículos, como lo son las vallas de protección o los postes basados en la predicción de curso. Esto está previsto y es una parte del FCW, de su activación normal y funcionalidad.
- No es seguro probar el sistema FCW. Para prevenir daños al sistema, después de activarlo cuatro veces con un ciclo de llave, la porción activa de frenado del FCW se desactivará hasta el siguiente ciclo de ignición.
- El sistema FCW está hecho para caminos pavimentados solamente. Si el vehículo es llevado por caminos todo terreno, el FCW debería ser desactivado para prevenir advertencias y campanas innecesarias.
- El FCW podría no reaccionar ante objetos irrelevantes como objetos sobre el cofre, reflexiones en el piso, objetos fuera de la trayectoria del vehículo, objetos estacionarios que se encuentran lejos, tráfico en sentido contrario, o vehículos al frente de usted con un ritmo de velocidad igual o mayor al suyo.
- El FCW, al igual que el ACC, se desactivará con pantallas con mensajes de no disponibilidad.

**¡ADVERTENCIA!**

La advertencia de colisión frontal (FCW) no está diseñada para evitar una colisión por sí solo, ni el FCW puede detectar cada tipo de colisión potencial. En raras situaciones, el sistema puede reaccionar a los objetos circundantes, como túneles, puentes, barandillas, etc. El conductor tiene la responsabilidad de evitar una colisión controlando el vehículo mediante el frenado, la dirección y la aceleración. involuntario Las reacciones de frenado siempre pueden ser anuladas por pisando fuerte el acelerador. falta de seguimiento esta advertencia podría provocar lesiones graves o la muerte.

**Encendido/Apagado del FCW**

El botón está ubicado en la pantalla del sistema Uconnect, en los ajustes de control. Consulte la sección "Ajustes Uconnect<sup>®</sup>" en el capítulo "Multimedia" para más información.

- Para encender el sistema FCW, presione el botón de colisión frontal una vez.
- Para apagar el sistema FCW, presione el botón de colisión frontal nuevamente.

**NOTA:**

- Cuando el FCW se encuentra encendido, le permite advertirle al conductor sobre posibles colisiones con el vehículo al frente de usted.
- Cuando el FCW se encuentra apagado, se evita que el sistema emita alerta sobre posibles colisiones con el vehículo frente a usted. Si se apaga el sistema FCW, se mostrará el mensaje “FCW Apagado” (FCW OFF).
- Si se ajusta el FCW a “Sólo advertencia”, evitará que el sistema proporcione un frenado activo limitado, o soporte adicional de frenado si el conductor no frena adecuadamente en caso de una posible colisión frontal.
- Cuando el estado del FCW es ajustado a “Frenado y advertencia”, le permitirá al sistema advertirle al conductor sobre posibles colisiones con el vehículo al frente de usted utilizando advertencias visuales/sonoras y aplicar frenado autónomo limitado.
- El sistema mantendrá el último ajuste seleccionado por el conductor después del apagado de la ignición.

**Sensibilidad y estado del freno FCW**

La sensibilidad del FCW y ajustes del frenado activo pueden ser programados a través del sistema Uconnect®. Consulte la sección “Ajustes Uconnect®” para más información en el capítulo “Multimedia”.

- Lejos
  - Cuando la sensibilidad del sistema es ajustada a “Lejos” y el estado del sistema es “Sólo advertencia”, le permitirá advertirle al conductor sobre posibles colisiones a una distancia mayor a través de alertas visuales/sonoras.
  - Los conductores más precavidos que no tengan problemas con advertencias frecuentes podrían preferir este ajuste.

**NOTA: La configuración “Lejos” puede resultar en un mayor número de FCW posibles alertas de colisión experimentadas.**

- Medio
  - Cuando la sensibilidad del sistema es ajustada a “Medio” y el estado del sistema es “Sólo advertencia”, le permitirá advertirle al conductor sobre posibles colisiones a través de alertas visuales/sonoras.
- Cerca
  - Cuando la sensibilidad del sistema es ajustada a “Cerca” y el estado del sistema es “Sólo advertencia”, le permitirá advertirle al conductor sobre posibles colisiones a una distancia muy cercana a través de alertas visuales/sonoras.
  - Este ajuste proporciona menos tiempo de reacción que los ajustes “Lejos” y “Medio”, que le permite una experiencia de conducción más dinámica.
  - Conductores con un estilo más dinámico que deseen evitar advertencias frecuentes podrían preferir este ajuste.

**NOTA: La configuración “cerca” puede resultar en un menor número de FCW advertencias de posible colisión experimentadas.**

## Advertencia de FCW limitado

Si la pantalla del módulo de instrumentos muestra “ACC/FCW Limited Functionality”, o “ACC/FCW Limited Functionality Clean Front Windshield” momentáneamente, podría haber una condición que limite el sistema FCW, aunque el vehículo puede ser conducido en condiciones normales, la activación de los frenos podría no estar disponible en su totalidad. Una vez que la condición ya no sea presentada, el sistema regresará a su operación normal, si el problema persiste, lleve con su distribuidor autorizado.

## Advertencia de servicio al FCW

Si el sistema se apaga y la pantalla despliega:

- “ACC/FCW Unavailable Service Required” (ACC/FCW no disponible requiere servicio).
- “Cruise/FCW unavailable service required” (cruce/FCW no disponible, requiere servicio).

Esto indica que hay una falla interna del sistema. Aunque el vehículo todavía se puede conducir en condiciones normales, solicite que el sistema sea revisado por un distribuidor autorizado.

### *Información general*

La operación de este equipo está sujeta a las siguientes dos condiciones:

(1) es posible que este equipo o dispositivo no cause interferencia perjudicial y (2) este equipo o dispositivo debe aceptar cualquier interferencia, incluyendo la que pueda causar su operación no deseada.

**NOTA: Cambios o modificaciones no aprobados expresamente por la parte responsable del cumplimiento podrían anular la autoridad del usuario para operar el equipo.**

## Sistema de monitoreo de presión de llantas (TPMS)

El sistema de monitoreo de presión de las llantas (TPMS) alertará al conductor en caso de que haya una llanta con baja presión basándose en la presión de inflado de la llanta en frío recomendada.

**NOTA: La alerta de advertencia en el módulo de instrumentos permanecerá hasta que la llanta sea inflada a la presión de inflado.**

La presión de las llantas variará con la temperatura aproximadamente 7 kPa (1 lb/pulg<sup>2</sup>) por cada 6.5°C (12° F). Esto significa que cuando baja la temperatura exterior, la presión de las llantas disminuye. La presión de las llantas siempre se debe establecer con base en la presión de inflado en frío de las llantas. Esto se define como la presión de las llantas después de que el vehículo no ha sido conducido durante al menos tres horas, ni más de 1.6 km (1 milla) después de un periodo de tres horas. Consulte la sección “Llantas – Información general” en “arranque y funcionamiento” para información sobre de cómo inflar correctamente las llantas del vehículo. La presión de las llantas también se incrementa al conducir el vehículo – esto es normal y no debe hacerse ningún ajuste debido a este incremento de presión.

El TPMS alertará al conductor cuando haya una llanta con presión baja, si por cualquier razón, la presión de la llanta es menor que el límite de advertencia de presión baja, incluyendo los efectos de baja temperatura y pérdida natural de presión a través de la llanta.

El TPMS continuará alertando al conductor de una condición de baja presión de la llanta mientras exista la condición y no se apagará hasta que la presión de la llanta esté en o por arriba de la presión de inflado en frío recomendada para la llanta. Una vez que la advertencia de baja presión de la llanta se ha iluminado, la presión de la llanta debe aumentarse hasta la presión de inflado en frío recomendada para la llanta, a fin de que se pueda apagar la Luz indicadora de monitoreo de presión de la llanta.

**NOTA: Cuando llene de aire llantas en temperatura de operación, la presión puede requerir incrementarse 4 psi (28 kPa) por encima del valor recomendado en la etiqueta de presión en frío para que el testigo de llanta baja pueda apagarse.**

El sistema se actualizará automáticamente y la luz indicadora de monitoreo de presión de las llantas se apagará una vez que se haya recibido la información actualizada de la presión de las llantas. El vehículo puede necesitar conducirse por aproximadamente 20 minutos a una velocidad mayor a 24 km/h (15 mph) para recibir esta información.

Por ejemplo, su vehículo tiene una presión de inflado en frío (estacionado por más de tres horas) recomendada de 227 kPa (33 lb/pulg<sup>2</sup>). Si la temperatura ambiente es de 20°C (68°F) y la presión medida de las llantas es de 193 kPa (28 lb/pulg<sup>2</sup>), una caída de temperatura a -7°C (20°F) disminuirá la presión de las llantas a aproximadamente 165 kPa (24 lb/pulg<sup>2</sup>). Esta presión de las llantas es lo suficientemente baja como para encender la luz indicadora de monitoreo de presión de las llantas.

Si se conduce el vehículo se puede provocar un incremento de presión de las llantas a aproximadamente 193 kPa (28 lb/pulg<sup>2</sup>), pero la luz indicadora de monitoreo de presión de las llantas continuará encendida. En esta situación, la luz indicadora de monitoreo de presión de las llantas, únicamente se apagará después de que las llantas hayan sido infladas al valor de presión recomendada de inflado de la llanta en frío.

**NOTA: Cuando llene de aire llantas en temperatura de operación, la presión puede requerir incrementarse 4 psi (28 kPa) por encima del valor recomendado en la etiqueta de presión en frío para que el testigo de llanta baja pueda apagarse.**

**¡PRECAUCIÓN!**

- El TPMS ha sido optimizado para las llantas y ruedas de equipo original. Las presiones del TPMS se han establecido para el tamaño de las llantas equipadas en su vehículo. Si utiliza equipo de reemplazo que no es del mismo tamaño, tipo y/o estilo, el sistema podría funcionar incorrectamente o se podría dañar el sensor. El sensor TPM no está diseñado para su uso en ruedas no originales, esto puede contribuir en un desempeño pobre del sistema o pueden ocasionar daños a los sensores. Se recomienda ampliamente el uso de las llantas originales para asegurar la correcta operación de la característica TPMS.
- Después de utilizar selladores de neumáticos no originales, se recomienda llevar su vehículo a un distribuidor autorizado para revisar el funcionamiento del sensor.
- Después de inspeccionar o ajustar la presión de las llantas, siempre vuelva a instalar el tapón de vástago de la válvula. Esto evitará que se introduzca humedad y suciedad al vástago de la válvula, lo que podría dañar el sensor de monitoreo de presión de las llantas.

**NOTA:**

- El TPMS no está diseñado para sustituir el cuidado y mantenimiento normal de las llantas ni proveer alertas de una falla o problema de las llantas.
- El TPMS no debe utilizarse como un manómetro (medidor) de presión de las llantas mientras ajusta la presión de las llantas de su vehículo.
- Conducir con una llanta muy desinflada ocasiona que la llanta se sobrecaliente y pueda ocasionar que se dañe. El inflado insuficiente también reduce la economía del combustible, la vida del dibujo de la llanta y puede afectar el manejo del vehículo y su capacidad para detenerse.
- El TPMS no es un sustituto del mantenimiento adecuado de las llantas, y es responsabilidad del conductor mantener la correcta presión de las llantas usando un medidor de presión preciso, aún si el inflado insuficiente no ha llegado al nivel de activar la iluminación de la Luz indicadora de monitoreo de presión de las llantas.
- Aún y cuando los cambios de temperatura de las estaciones afectan la presión de las llantas, el TPMS realizará el monitoreo de la presión real de las llantas.

**Operación del sistema**

El sistema de monitoreo de presión (TPMS) utiliza tecnología inalámbrica con sensores electrónicos montados en las ruedas para monitorear la presión de la llanta. Los sensores, montados en cada rueda como parte de la válvula transmiten las lecturas de presión de la llanta a un módulo receptor.

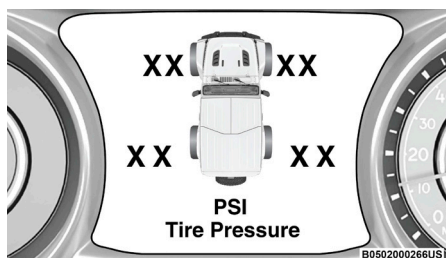

Pantalla del sistema de monitoreo de presión de llantas

**NOTA:** Es muy importante verificar la presión en todas sus llantas regularmente y mantenerla en un nivel apropiado.

El TPMS consta de los siguientes componentes:

- Módulo receptor
- Cuatro sensores de monitoreo de presión de llanta
- Varios mensajes del Sistema de monitoreo de presión de las llantas, que se muestran en la pantalla del módulo de instrumentos mostrando la presión de las llantas.
- Una luz de advertencia del monitoreo de presión de inflado de llantas.

#### Advertencias de baja presión del monitoreo de presión de las llantas

 La Luz indicadora de monitoreo de presión de las llantas se iluminará en el módulo de instrumentos y sonará una campanilla cuando esté baja la presión de una o más de las cuatro llantas rodando. Además, en la pantalla del módulo de instrumentos se mostrará el mensaje de presión baja en la pantalla de presiones de llanta con los valores de presión de inflado de las llantas bajas en un color diferente.

Adicionalmente se mostrará el mensaje "Inflar a XX". Para obtener más información, refiérase a "Pantalla del panel de instrumentos" en "Tablero de instrumentos".

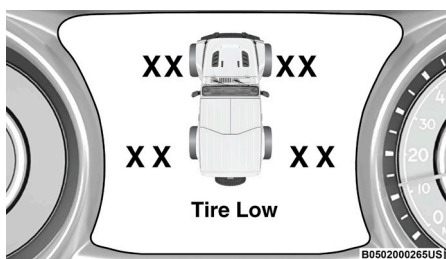

Pantalla del sistema de monitoreo con la advertencia de presión baja de llanta

Si se presenta una condición de llanta baja en alguna de las cuatro llantas en uso, deberá detenerse tan pronto como sea posible e inflar (las llantas que se muestran en la gráfica con diferentes colores) para el vehículo de valor de la presión en frío recomendada cartel se muestra en el mensaje "Inflate to XX" (Inflar a XX). Una vez que el sistema recibe los valores, el

sistema automáticamente actualizará los valores en la pantalla del panel de instrumentos con el color original y el mensaje de presión baja, se apagará.

**NOTA:** Cuando llene de aire llantas en temperatura de operación, la presión puede requerir incrementarse 28 kPa (4 lb/pulg<sup>2</sup>) por encima del valor recomendado en la etiqueta de presión en frío para que el testigo de llanta baja pueda apagarse. Se tendrá que conducir el vehículo durante 20 minutos a más de 24 km/h (15 mph) para que el TPMS reciba la información.

### **Advertencia de servicio del TPMS**

Cuando una falla es detectada en el sistema, la lámpara de advertencia del TPMS se iluminará por 75 segundos y permanecerá encendida. También sonará una campanilla. Adicionalmente la pantalla del módulo de instrumentos mostrará el mensaje "SERVICE TPM SYSTEM" por mínimo cinco segundos y después mostrará guiones (- -) en lugar del valor de la presión para indicar el sensor que no está siendo recibido.

Si se cicla la ignición, esta secuencia repetirá la operación para detectar si todavía existe la falla. Si la falla ya no existe, la luz indicadora TPMS se apagará, el mensaje de texto "SERVICE TPM SYSTEM" en la pantalla desaparecerá y el valor de la presión se mostrará en lugar de los guiones. Una falla en este sistema puede ocurrir debido a los siguientes casos:

- Por una interferencia de la señal ocasionada por dispositivos eléctricos o por encontrarse cerca de lugares que emitan las mismas frecuencias que los sensores del TPMS.
- Por la instalación en las ventanillas de películas polarizadas que contengan materiales que bloqueen las señales de onda de radio.
- Por la acumulación de nieve o hielo alrededor de las llantas o en los tapones.
- Por el uso de cadenas para nieve en el vehículo.
- El uso de ruedas/llantas no equipadas con sensores de TPMS.

#### ***Vehículos con llanta de refacción de tamaño completo igual a las originales.***

1. Si su vehículo esta equipado con una llanta de refacción y rin de tamaño completo igual a las originales, esta tiene un sensor de monitoreo de presión de llanta y puede ser monitoreada por el sistema TPMS cuando se cambia por una llanta con presión baja.
2. En caso de que la llanta de refacción de tamaño completo igual a las originales sea cambiada por una llanta con presión baja, en el siguiente ciclo de ignición, se mostrará la luz de advertencia acompañado de una alerta sonora, un mensaje de "Inflar a XX" en el módulo de instrumentos y una imagen en la pantalla que mostrará la presión de la llanta con un color diferente.
3. Conduciendo el vehículo por 20 minutos a una velocidad mayor a 24 km/h (15 mph) la luz de advertencia del sistema TPMS se apagará

#### **Desactivación del TPMS (si así está equipado)**

El sistema TPMS puede ser desactivado si se reemplazan las cuatro llantas y sus ensambles (ruedas) con llantas y ruedas que no tienen los sensores TPMS, como al instalar las llantas para invierno en el vehículo.



Para desactivar el TPMS, primero, reemplace las 4 llantas (ruedas) con llantas que no tenga los sensores TPMS. Luego, conduzca el vehículo por 20 minutos a una velocidad de 24 km/h (15 mph). Sonará la campana del TPMS y aparecerá un mensaje “SERVICE TPM SYSTEM” desplegará guiones (--) en lugar de los valores de presión.

Haga el siguiente ciclo de ignición. El TPMS ya no parpadea y no mostrará el mensaje en el módulo de instrumentos pero si (guiones“----”), los cuales permanecerá sin valores de presión.

Para reactivar el sistema, coloque las llantas con sensores TPMS, luego conduzca el vehículo por 20 minutos a una velocidad de 24 km/h (15 mph). Sonará la campana del TPMS y aparecerá un mensaje “SERVICIO AL SISTEMA TPMS” acompañado de una campanilla que permanecerá por 75 segundos. Haga el siguiente ciclo de ignición. El mensaje de servicio, ya no aparecerá, siempre y cuando la falla ya no exista.

### **Alerta de llenado de llanta (si así está equipado)**

Esta característica notifica al conductor cuando la presión de la llanta recomendada en la placa se logra al inflar o desinflar el neumático.

El conductor puede optar por desactivar o habilitar la función de alerta de relleno de llantas mediante el uso del menú de configuración del sistema Uconnect.

#### **NOTA:**

- Sólo se puede llenar una llanta a la vez cuando se utiliza el sistema de alerta de llenado de llanta.
- La función de alerta de llenado de llanta no se puede ingresar si una falla existente del sistema TPMS está colocada como “activa” o si el sistema está en modo de desactivación (si está equipado).

El sistema se activará cuando se detecte un incremento en la presión de las llantas. La ignición debe de estar en la posición de RUN (en marcha) con la transmisión en “P” (estacionamiento) para vehículos equipados con transmisión automática. Para vehículos equipados con transmisión manual, el freno de estacionamiento debe encontrarse aplicado.

**NOTA: No es necesario tener el motor en marcha para ingresar al modo de alerta de llenado de llanta.**

Las luces de emergencia (intermitentes) se encenderán para confirmar que el vehículo está en modo de alerta de llenado de llanta. Si las luces de emergencia no se encienden al llenar de aire la llanta, el sensor del TPMS podría encontrarse en una operación no operacional, provocando que la señal no sea recibida. En este caso, puede requerir mover el vehículo ligeramente hacia adelante o atrás.

Cuando se ingrese el modo de alerta de llenado de llanta, la pantalla de visualización de la presión de las llantas se mostrará en el módulo de instrumentos.

Operación:

- El claxon sonará para avisar al conductor cuándo dejar de llenar la llanta cuando ésta alcance la presión recomendada.
- El claxon sonará tres veces si la llanta está demasiado llena y continuará sonando cada cinco segundos si el conductor continúa inflando la llanta.
- El claxon sonará una vez más cuando se deje salir suficiente aire para alcanzar el nivel de inflado adecuado.
- El claxon también emitirá tres pitidos si la llanta no está suficientemente inflada y continuará sonando cada cinco segundos si el conductor continúa desinflando la llanta.

**NOTA: La función de alerta de llenado de llantas se establece en “Desactivada” cada vez que se apaga el encendido. Para volver a habilitar la función de alerta de llenado de llantas en el siguiente estado de encendido “RUN”, el cliente debe volver a habilitar la función mediante el uso de la configuración del cliente en la radio.**

### **Alerta de llenado de llanta seleccionable (STFA, si así está equipado)**

El sistema de alerta de llenado de llanta seleccionable (STFA) es una característica opcional que está incluida como parte normal del sistema de alerta de llenado de llantas. El sistema está diseñado para permitirle al cliente seleccionar una presión de inflado o desinflado para los ejes delanteros y traseros del vehículo, y proporcionar retroalimentación al conductor mientras infla o desinfla las llantas del vehículo.

**NOTA: Para usar la característica STFA, la alerta de llenado de llanta debe habilitarse a través de los ajustes en la radio.**

En el menú de ajustes de la alerta de llenado de llanta seleccionable, que se encuentra en el menú de opciones del sistema Uconnect (si así está equipado), usted será capaz de seleccionar las presiones de los ejes delantero y trasero navegando de un rango de presiones de XX a 15 psi en incrementos de 1 psi para cada ajuste de eje.

XX = El valor de presión de llanta en frío para los ejes frontal y trasero mostrado en la etiqueta de cargas y presiones.

Usted también puede almacenar en el sistema Uconnect como predeterminados los valores de presión escogidos para cada eje. Se le permitirá almacenar hasta dos juegos de presiones preestablecidas en la radio para los valores de presión de los ejes delantero y trasero. Una vez que el cliente seleccione las presiones de los ejes delantero y trasero a las que desea inflar o desinflar, puede comenzar a inflar o desinflar una llanta a la vez.

**NOTA: El sistema STFA sólo apoyara con el inflado o desinflado de una llanta a la vez.**

El sistema se activará cuando el módulo receptor del TPMS detecte un cambio de presión. La ignición debe encontrarse colocada en la posición RUN (en marcha), y la transmisión en “P” (estacionamiento) para vehículos con transmisión automática o en “N” (neutral) con el freno de mano accionado para vehículos con transmisión manual. Las luces intermitentes se encenderán que el vehículo se encuentra en modo de alerta de llenado.

Cuando se ingresa al modo de alerta de llenado de llanta, la pantalla de presión de llanta se mostrará en el módulo de instrumentos. Si las luces de emergencia no se encienden al inflar o desinflar la llanta, el sensor del sistema de monitoreo de presión de las llantas (TPMS) puede estar en una posición inoperante, lo que evita que se reciba la señal del sensor de TPMS. En este caso, es posible que sea necesario mover el vehículo ligeramente hacia adelante o hacia atrás.

El sistema STFA solo inflará o desinflará un neumático a la vez. Espere hasta que las luces de emergencia hayan dejado de parpadear durante 30 segundos después de lograr la presión deseada en un neumático antes de cambiar a otro.

El sonido del claxon indicará el estado del STFA a medida que las llantas son infladas/desinfladas. El claxon sonará bajo los siguientes estados del STFA:

1. El claxon sonará una vez cuando la presión de llanta sea alcanzada para informar al usuario cuando dejar de inflar o desinflar la llanta.
2. El claxon sonará tres veces si la llanta se encuentra sobre inflada o sobre desinflada.
3. El claxon sonará una vez nuevamente cuando el aire suficiente ha sido ingresado o retirado para alcanzar el nivel apropiado de presión seleccionada.

## SISTEMAS DE PROTECCIÓN PARA LOS OCUPANTES

Algunas de las características más importantes de seguridad en su vehículo son los sistemas de protección:

### Características de los sistemas de protección para los ocupantes

- Sistema de cinturones de seguridad
- Bolsas de aire (SRS)
- Sistema de retención para niños

Algunas de las características descritas en esta sección pueden ser equipo estándar en algunos modelos, o equipo opcional en otros. Si no está seguro del equipo de su vehículo, contacte a su Distribuidor Autorizado.

### Precauciones importantes de seguridad

Por favor, ponga mucha atención a la información en esta sección. Le dice cómo utilizar su sistema de protección apropiadamente y mantenerlo a usted y a sus pasajeros lo más seguros posible.

Aquí hay algunos pasos para minimizar riesgos si se produce un despliegue de las bolsas de aire:

1. Los niños de 12 años o menos, deberán ir sentados en el asiento trasero del vehículo con el cinturón de seguridad colocado apropiadamente.

2. Los niños que no son lo suficientemente grandes para utilizar el cinturón de una forma apropiada (Consulte la sección “Protección para niños” en este capítulo para más información), deberán estar sentados en los asientos traseros en una silla para niños o con un asiento elevado.
3. Si un niño de 2 a 12 años tiene, por alguna razón, que ir sentado en el asiento delantero, mueva el asiento del pasajero lo más atrás posible y utilice un sistema de protección para niños adecuado para su edad. (Consulte la sección “Protecciones para niños” en este capítulo para más información).
4. No permita que los niños pasen el cinturón de seguridad por debajo de su brazo o por detrás de ellos.
5. Debe leer las instrucciones que vengan con el sistema de protección para niños, para asegurarse de una instalación correcta.
6. Todos los ocupantes deberán usar el cinturón de seguridad correctamente.
7. El conductor y el pasajero delantero, deberán mover el asiento lo más atrás posible, tanto como sea práctico, para dejar espacio cuando se desplieguen las bolsas de aire.
8. No se recargue contra la ventana o la puerta. Si su vehículo tiene bolsas de aire laterales, éstas se inflarán en los espacios que existen entre la puerta y usted en un despliegue de bolsas y podrían herirlo.
9. Si el sistema de bolsas de aire de su vehículo necesita ser modificado para acomodar a una persona con capacidades diferentes, contacte a su Distribuidor Autorizado.

### ¡ADVERTENCIA!

- Nunca posicione un sistema de protección para niños orientado hacia atrás frente a una bolsa de aire. El despliegue de la bolsa de aire frontal puede provocar lesiones graves o incluso la muerte a niños de 12 años o menores, incluyendo a niños en un sistema de protección orientado hacia atrás.
- Nunca instale un sistema de protección para niños orientado hacia atrás en el asiento delantero del vehículo. Solamente utilice un sistema de protección para niños orientada hacia atrás en un asiento trasero. Si el vehículo no cuenta con asiento trasero, no transporte un sistema de protección orientado hacia atrás en el vehículo.

## Sistema de cinturones de seguridad

Abróchese el cinturón aun cuando sea un conductor excelente y en viajes cortos. Alguien más en la calle puede ser un mal conductor y causar una colisión en la cual esté usted involucrado. Esto puede ocurrir lejos de su casa o en su propia calle.

Las investigaciones han mostrado que los cinturones de seguridad salvan vidas y pueden reducir la gravedad de las lesiones en una colisión. Algunas de las peores lesiones ocurren cuando la gente es lanzada fuera del vehículo. Los cinturones de seguridad proporcionan protección contra esto y reducen el riesgo de lesiones causadas por golpearse en el interior del

vehículo. Toda persona en un vehículo necesita llevar el cinturón abrochado en todo momento.

### **Sistema recordatorio mejorado del cinturón de seguridad del conductor (BeltAlert®)**

#### ***BeltAlert del conductor y pasajero delantero (si así está equipado)***



BeltAlert® es una función que se hizo para recordarles al conductor y al pasajero (si así está equipado para el pasajero frontal con BeltAlert®) que abrochen sus cinturones. Esta función se activa cuando la ignición está en posición de encendido.

#### ***Indicación inicial***

Si el conductor o el pasajero no tienen abrochado el cinturón de seguridad, cuando se coloque la ignición en la posición de encendido/en marcha, sonará una campana por unos segundos. Si el pasajero delantero no tiene abrochado el cinturón (y está equipado con BeltAlert®) cuando se coloque la ignición en la posición de arranque o encendido/en marcha, la luz de recordatorio de cinturón de seguridad se encenderá y permanecerá encendida hasta que ambos cinturones sean abrochados. En la posición del asiento del pasajero delantero el BeltAlert® no estará activo cuando no se esté ocupando el asiento.

#### ***Secuencia de advertencia del BeltAlert®***

La secuencia de advertencia de BeltAlert® se activa cuando el vehículo está en movimiento a una velocidad específica y el pasajero delantero o el conductor no traen abrochado el cinturón de seguridad. La secuencia empieza haciendo un parpadeo de luz de recordatorio del cinturón de seguridad y haciendo sonar una campana intermitente. Una vez iniciada la secuencia continuará hasta que los cinturones sean abrochados. Luego de que se complete la secuencia, la luz de recordatorio de cinturón de seguridad permanecerá encendida hasta que los respectivos cinturones sean abrochados. El conductor debe de indicar a todos los demás pasajeros que abrochen sus cinturones de seguridad.

#### ***Cambio del estado***

Si el asiento del conductor o del pasajero delantero están equipados con BeltAlert®, tienen los cinturones desabrochados, la secuencia de advertencia empezará a trabajar hasta que los cinturones sean abrochados.

La función BeltAlert® del asiento del pasajero (si así está equipado) no se activará cuando éste no se encuentre ocupado. BeltAlert® puede ser activado cuando un animal o algún objeto pesado se encuentre en el asiento del pasajero delantero o cuando el asiento se encuentre plegado (si así está equipado). Se recomienda que las mascotas sean sujetas en los asientos traseros utilizando arneses o jaulas para mascotas que estén aseguradas utilizando los cinturones de seguridad y que la carga quede bien sujeta.

El sistema BeltAlert® puede ser activado o desactivado por su Distribuidor Autorizado. Stellantis no recomienda la desactivación del sistema BeltAlert®.

**NOTA: Aunque el sistema BeltAlert® haya sido desactivado, la luz de recordato-**

rio de cinturón de seguridad continuará encendida mientras que el conductor o el pasajero (si está equipado con BeltAlert®) continúen sin abrocharse el cinturón de seguridad.

### Cinturones torso/pélvicos

Todos los asientos dentro de su vehículo están equipados con cinturones torso/pélvicos.

El dispositivo retractor de la correa del cinturón está diseñado para asegurar a los ocupantes, sólo en paradas o impactos repentinos. Esta característica permite que, en condiciones normales, la correa que pasa sobre el pecho se mueva libremente con usted. En una colisión, el cinturón se trabará reduciendo el riesgo de que usted se golpee contra el interior del vehículo o sea expulsado de él.

#### ¡ADVERTENCIA!

- Confiar sólo en el sistema de las bolsas de aire, no es suficiente en una colisión. Las bolsas de aire trabajan en conjunto con el sistema de cinturón de seguridad. En alguna colisión, las bolsas de aire podrían no desplegarse. Siempre use el cinturón de seguridad a pesar de tener bolsas de aire.
- En un accidente usted o sus pasajeros podrían salir lastimados si no traen colocado el cinturón de seguridad podrían rodarse o salirse del vehículo, siempre asegúrese de que los pasajeros se coloquen el cinturón de seguridad apropiadamente.
- Es peligroso viajar en el compartimiento de carga, dentro o fuera del vehículo. En caso de una colisión, las personas que viajen en dicha área pueden ser heridas seriamente o inclusive morir.
- No permita que las personas viajen en áreas que no tengan asientos y cinturones de seguridad.
- Asegúrese de que todas las personas que viajan en su vehículo estén correctamente sentadas y usen el cinturón de seguridad. Los ocupantes, incluido el conductor, siempre deben usar sus cinturones de seguridad, ya sea que se proporcione o no una bolsa de aire en su posición de asiento para minimizar el riesgo de lesiones graves o la muerte en caso de accidente.
- Utilizar el cinturón de seguridad en el lugar incorrecto puede provocar que las lesiones de una colisión sean mucho peores. Usted puede sufrir heridas internas, o podría incluso deslizarse por debajo del cinturón de seguridad. Siga estas instrucciones para utilizar el cinturón de seguridad de forma segura y para mantener a sus pasajeros seguros también.
- Sujetar a dos personas con un mismo cinturón puede ocasionar lesiones más graves, ya que las personas pueden golpearse entre sí, lastimándose seriamente. Nunca utilice un cinturón, unitario o pélvico, para sujetar a más de una persona, no importa cuál sea su tamaño.

## ¡ADVERTENCIA!

- Si el cinturón pélvico se usa muy alto puede incrementar el riesgo en una colisión. La fuerza del cinturón no estará en los hueso duros de la cadera y la pelvis sino en su abdomen. Siempre use la parte pélvica de su cinturón de seguridad lo mas bajo posible y manténgalo ajustado.
- Si introduce la contra hebilla en la hebilla equivocada, el cinturón no lo protegerá correctamente. La porción pélvica podría quedarle muy alta en su cuerpo, provocándole posiblemente lesiones internas. Siempre abroche el cinturón en la hebilla más cercana a usted.
- Un cinturón demasiado suelto no lo protegerá correctamente. En una parada repentina, puede moverse muy adelante, incrementando la posibilidad de lesiones.
- Usar el cinturón debajo del brazo es peligroso. En un accidente su cuerpo puede golpear con las superficies interiores, incrementando las lesiones de cuello y cabeza. Puede causar lesiones internas, las costillas no son tan fuertes como los hombros. Usarlo detrás de usted no lo protegerá en un accidente. Un cinturón desgastado o roto puede romperse en un accidente y dejarlo sin protección.
- Un cinturón colocado detrás de usted no lo protegerá de una lesión durante una colisión. Es más probable que se golpee la cabeza en una colisión si no se usa la parte torsal del cinturón. Los cinturones torso/ pélvicos están diseñados para usarse juntos.
- Un cinturón deshilachado o trozado, puede rasgarse en una colisión y dejarlo sin protección. Revise periódicamente el sistema de cinturones para ver si están trozados, deshilachados o tienen partes flojas. Reemplace de inmediato las partes dañadas. No desarme ni modifique el sistema. Después de un accidente reemplace los conjuntos de cinturones de seguridad.
- Si su vehículo estuvo envuelto en una colisión o si usted tiene dudas lleve su vehículo a un proveedor autorizado de Stellantis o una instalación autorizada de Stellantis del programa de cuidado de colisiones.

### Instrucciones de operación del cinturón

1. Entre al vehículo y cierre la puerta. Recárguese en el respaldo y ajuste el asiento.
2. La contra hebilla del cinturón de seguridad está arriba del respaldo de su asiento a un lado de su brazo. Sujete la contra hebilla y júlela para que salga la correa del cinturón. Deslice la contra hebilla por la correa, tanto como sea necesario para que el cinturón cruce su regazo.



Tirando de la contrahebilla

3. Cuando el cinturón se haya extendido lo suficiente, inserte la contra hebilla en la ranura de la hebilla, hasta que escuche un clic.



**Contrahebilla del cinturón a la hebilla**

4. Coloque el cinturón torácico por arriba de sus muslos, que cruce sobre la parte baja del abdomen. Para que esta parte no quede floja, jale un poco hacia arriba el cinturón. Para aflojarlo si está demasiado apretado, incline la contra hebilla y jale la correa. Al ajustar bien el cinturón, se reduce el riesgo de deslizarse por abajo de las correas en caso de una colisión.

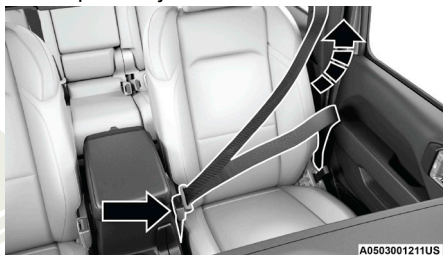

**Acomodo del cinturón**

5. Coloque el cinturón torácico sobre su pecho de manera que lo sienta cómodo y no le quede sobre el cuello. El retractor lo jalará evitando que quede flojo.
6. Para liberar el cinturón, oprima el botón rojo en la hebilla. El cinturón regresará automáticamente a su posición de almacenaje. Si es necesario, deslice la contra hebilla por la cinta hacia abajo, para permitir que el cinturón se retraiga totalmente.

### **Procedimiento para desenredar la correa del cinturón de seguridad**

Siga las siguientes instrucciones para desenredar un cinturón de seguridad.

1. Coloque la contra hebilla lo más cerca posible al punto de la hebilla.
2. Alrededor de 15 a 30 cm (6 a 12 in) por encima de la contra hebilla, agarrar y doble la cinta 180° para crear un pliegue que comienza inmediatamente por encima de la contra hebilla.
3. Deslice la contrahebilla hacia arriba sobre la cinta doblada. La cinta doblada debe entrar en la ranura en la parte superior de la contra hebilla.
4. Continúe deslizando la contra hebilla hacia arriba por toda la cinta hasta que ya no esté enredada.



### Anclaje superior ajustable del cinturón torácico

El cinturón de los asientos delanteros se puede ajustar hacia arriba o hacia abajo, para que no le quede sobre el cuello. Oprima el botón de liberación para soltar el anclaje y entonces muévalo hacia arriba o hacia abajo, a la posición que le acomode mejor.

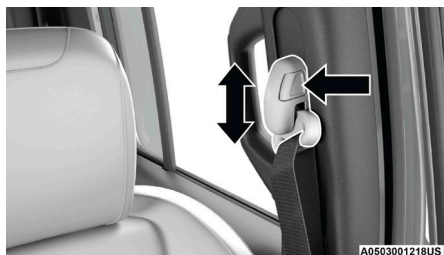

Ajuste la altura del cinturón

Por ejemplo, si usted es de estatura menor al promedio, le acomodará mejor una posición más baja, y si por el contrario usted es más alto, preferirá una posición más alta. Después de hacer el ajuste, trate de moverlo hacia arriba y hacia abajo para cerciorarse de que haya quedado asegurado.

**NOTA:** El anclaje superior del hombro ajustable está equipado con una función Easy Up. Esta función permite al anclaje del cinturón de hombro ajustarse en la posición alta sin empujar o apretar el botón de liberación. Para verificar que el anclaje del cinturón de hombros está colocado, jale hacia abajo sobre el anclaje del hombro hasta que quedé bloqueado.

### ¡ADVERTENCIA!

- Utilizar el cinturón de seguridad en el lugar incorrecto puede provocar que las lesiones de una colisión sean mucho peores. Usted puede sufrir heridas internas, o podría incluso deslizarse por debajo del cinturón de seguridad. Siga estas instrucciones para utilizar el cinturón de seguridad de forma segura y para mantener a sus pasajeros seguros también.
- Coloque el cinturón cruzado a su pecho y hombro con poca holgura, que le quede cómodo y que no descance en su cuello. El retractor retirará toda holgura extra de la correa.
- El mal ajuste del cinturón de seguridad podría perder la efectividad de seguridad durante un accidente.
- Siempre ajuste las regulaciones de altura cuando el vehículo se encuentre detenido.

### Extensor de cinturón de seguridad

Si un cinturón de seguridad es demasiado corto, aun cuando esté extraído totalmente y cuando el anclaje superior ajustable del cinturón torácico (opcional) está en su posición más baja, su distribuidor puede proporcionarle un extensor de cinturón de seguridad. Este extensor sólo debe usarse si el cinturón existente no es suficientemente largo. Cuando no se requiera, quite el extensor y guárdelo.

## ¡ADVERTENCIA!

- SÓLO use un extensor de cinturón de seguridad cuando sea físicamente necesario para ajustarlo apropiadamente al sistema del cinturón de seguridad. No use el extensor cuando, este desgastado, la distancia entre el eje frontal del extensor y el centro del cuerpo del ocupante es MENOR a 15 cm (6 pulgadas).
- Usar un extensor de cinturón de seguridad cuando no se necesita puede incrementar el riesgo de lesiones en una colisión. Sólo úselo cuando el cinturón pélvico no es suficientemente largo y solo utilícelo en las posiciones de asiento recomendadas. Quite y guarde el extensor cuando no se necesite.

### Cinturones de seguridad y mujeres embarazadas

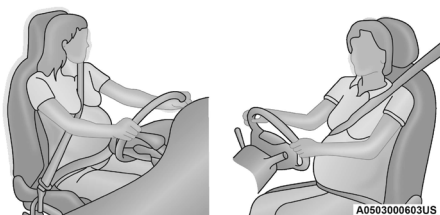

Cinturones de seguridad y mujeres embarazadas

Los cinturones de seguridad deben ser usados por todos los ocupantes, incluyendo mujeres embarazadas: el riesgo de lesiones en caso de un accidente se reduce para ellas y el futuro bebe si se encuentran usando el cinturón de seguridad.

Coloque el cinturón de seguridad ajustado, debajo del abdomen y cruzando a través de los fuertes huesos de las caderas. Coloque la parte torácica del cinturón a través del pecho y lejos del cuello. Nunca coloque esta porción por detrás o por debajo del brazo.

### Pretensores del cinturón de seguridad

Los cinturones de seguridad para ambas posiciones de asiento frontales están equipados con dispositivos pretensores diseñados para quitar soltura del cinturón de seguridad en el caso de una colisión. Estos dispositivos mejoran el funcionamiento del cinturón de seguridad al reducir la holgura del cinturón en una colisión. Los pretensores funcionan para todos los tamaños de los ocupantes, incluyendo aquellos en un protector para niño.

**NOTA:** Estos dispositivos no son un sustituto de la colocación apropiada de los cinturones de seguridad en el ocupante. El cinturón de seguridad todavía debe usarse debidamente ajustado y acomodado.

Los pretensores son activados por el controlador de protección de los ocupantes (ORC). Como las bolsas de aire, los pretensores son dispositivos de un sólo uso. Un pretensor o bolsa de aire desplegado, debe ser reemplazado inmediatamente.

## Característica del manejo de energía

Éste vehículo cuenta con un sistema de cinturones de seguridad que tiene la característica de manejo de energía en los asientos delanteros para reducir todavía más el riesgo de lesiones en caso de una colisión. Este sistema de cinturones de seguridad tiene un conjunto de retractores diseñados para liberar la cinta en forma controlada. Esta característica está diseñada para reducir la fuerza del cinturón sobre el pecho del ocupante.

### Seguro retractor de bloqueo automático (ALR, si así está equipado)

Los cinturones de seguridad en las posiciones de asiento de los pasajeros podrían estar equipados con retractores de bloqueo automático (ALR) intercambiables, que se utilizan para asegurar un sistema de protección para niños. Para mayor información, refiérase a “Instalación de la protección para niños utilizando los cinturones de seguridad del vehículo” en la sección “Sistemas de protección para niños”. La imagen a continuación ilustran el tipo de característica para cada posición de asiento.

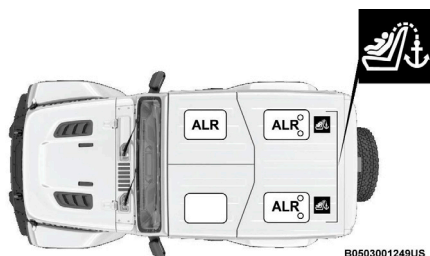

**ALR- Retractor de bloqueo automático intercambiable en modelos de dos puertas**

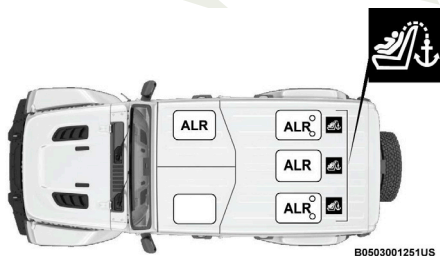

**ALR- Retractor de bloqueo automático intercambiable en modelos de 4 puertas**

Si el asiento del pasajero está equipado con el ALR y está siendo utilizado: sólo jale las correas lo suficiente para que éstas queden un poco flojas sobre pecho y cadera del ocupante, para no activar el ALR. Si el ALR se activa usted oír un sonido para indicar la retracción de bloqueo automático del cinturón. En este caso permita que la correa del cinturón se retraiga por completo y después ajuste las correas en la posición en la que se encuentre más cómodo el ocupante, ancle las hebillas hasta oír un “clic” y retire lo sobrado de las correas.

En este modo de bloqueo automático, el cinturón de torso se pre-bloquea automáticamente. El cinturón se retraerá para eliminar cualquier holgura en el cinturón del hombro. Utilice el modo de bloqueo automático cada vez que

un sistema de retención infantil sea instalado en una posición de asiento que tiene un cinturón de seguridad con esta característica. Los niños de 12 años y menores siempre deben estar protegidos adecuadamente en el asiento trasero.

### ¡ADVERTENCIA!

- Nunca posicione un sistema de protección para niños orientado hacia atrás frente a una bolsa de aire. El despliegue de la bolsa de aire frontal puede provocar lesiones graves o incluso la muerte a niños de 12 años o menores, incluyendo a niños en un sistema de protección orientado hacia atrás.
- Nunca instale un sistema de protección para niños orientado hacia atrás en el asiento delantero del vehículo. Solamente utilice un sistema de protección para niños orientada hacia atrás en un asiento trasero. Si el vehículo no cuenta con asiento trasero, no transporte un sistema de protección orientado hacia atrás en el vehículo.

### Cómo activar el modo de bloqueo automático

1. Abroche el cinturón torso/pélvico.
2. Sujete la parte del hombro y júlela hacia abajo hasta que extraiga todo el cinturón.
3. Permita que el cinturón se retraiga. Mientras el cinturón se retrae, usted escuchará un sonido de chasquidos. Esto indica que el cinturón de seguridad está en la modalidad de bloqueo automático.

### Cómo desactivar la modalidad de bloqueo automático

Desabroche la combinación de cinturón torso-pélvico y permita que este sea retraído completamente para desactivar la modalidad de bloqueo automático y permitir que se active la modalidad de bloqueo de emergencia del vehículo.

### ¡ADVERTENCIA!

- El conjunto de cinturón y retractor debe cambiarse si la característica de retracción de bloqueo automático (ALR) del conjunto del cinturón de seguridad o cualquier otra función del cinturón de seguridad no está funcionando correctamente cuando se verifica de acuerdo a los procedimientos del manual de servicio.
- El no reemplazar el cinturón y el retractor podrían aumentar el riesgo de lesiones en una colisión.
- No use el modo automático de bloqueo para brindar protección a ocupantes que usen el cinturón de seguridad o niños que usen sillas altas para el uso de cinturones de seguridad.

### Sistemas de protección complementario (SRS)

Algunas de estas características de seguridad descritas en esta sección podrían ser equipamientos estándar en algunos modelos, o pueden ser opcionales en otros. Si no está seguro, pregunte a su Distribuidor Autorizado.

El sistema de bolsas de aire debe estar listo para protegerle en una colisión. El Controlador de retención del ocupante (ORC) monitorea los circuitos y

las interconexiones asociadas con los componentes del sistema de bolsas de aire. Su vehículo puede estar equipado con los siguientes componentes del sistema de bolsas de aire.

#### **Componentes del sistema de bolsa de aire**

- Controlador de protección del ocupante (ORC)
- Luz de advertencia de las bolsas de aire 
- Volante y columna de la dirección
- Tablero de instrumentos
- Protectores de impactos de rodilla
- Bolsas de aire para conductor y pasajero delantero
- Interruptor de la hebilla del cinturón
- Bolsas de aire suplementaria lateral
- Bolsas de aire suplementaria para rodillas
- Sensores frontales y laterales de bolsa de aire
- Pretensores de cinturones de seguridad
- Sensores de posición de asiento
- Sistema de clasificación de ocupante

#### **Luz de advertencia de la bolsa de aire**



El ORC monitorea las lecturas de las partes electrónicas del sistema de la bolsa de aire cuando la ignición está en la posición de START o de ON/RUN. Si la ignición está en la posición de OFF o en la de ACC, el sistema de bolsa de aire no está encendido y las bolsas de aire no se inflarán.

El ORC contiene un sistema de energía de respaldo que podría desplegar las bolsas de aire en eventos si la batería ha perdido energía o ha sido desconectada previa a un despliegue.

El ORC enciende la luz de advertencia de la bolsa de aire en el módulo de instrumentos aproximadamente de cuatro a ocho segundos por una verificación cuando la ignición es llevada por primera vez a ON. Después de ese chequeo, la luz de advertencia de la bolsa de aire, se apagará. Si el ORC detecta un mal funcionamiento en cualquier parte del sistema, se encenderá la luz de advertencia de la bolsa de aire. Sonará una campanilla para alertarle que la luz está presente o cada vez que encienda el vehículo.

El ORC también incluye diagnósticos que iluminarán la luz de advertencia de la bolsa de aire del módulo de instrumentos si se observa una falla. Los diagnósticos también registran la naturaleza del mal funcionamiento. Mientras que el sistema de bolsa de aire está diseñado para libre mantenimiento, si alguna de las siguientes cosas pasa, lleve el vehículo con su Distribuidor Autorizado inmediatamente.

- La luz de bolsa de aire no enciende ni parpadea durante los cuatro a ocho segundos cuando el interruptor de ignición se pone por primera vez en encendido.
- La luz permanece encendida o parpadea después del intervalo de cuatro a ocho segundos.

- La luz parpadea o se enciende y permanece encendida mientras usted conduce.

**NOTA:** Si el velocímetro, tacómetro, o cualquier marcador relacionado no está trabajando, el controlador de protección a los ocupantes (ORC) podría estar inhabilitado. Las bolsas de aire podrían no estar listas para inflarse para proteger. Compruebe de inmediato el bloque de fusibles en busca de fusibles quemados. Consulte la etiqueta ubicada dentro de la cubierta del bloque de fusibles en busca de los fusibles correspondientes a la bolsa de aire. Acuda a su Distribuidor Autorizado si los fusibles están bien.

### ¡ADVERTENCIA!

Ignorar la luz de advertencia de bolsa de aire en su tablero de instrumentos puede significar que no tendrá bolsas de aire para protegerlo en una colisión. Si la luz no enciende al momento de la verificación automática cuando se arranca, permanece encendida después de arrancar el vehículo, o si se enciende mientras conduce, haga verificar el sistema de las bolsas de aire con su Distribuidor Autorizado de inmediato.

#### *Luz de advertencia de la bolsa de aire redundante*



Si hay una falla con la luz de advertencia de la bolsa de aire, la cual podría afectar el Sistema de Retención Complementario (SRS), la luz de advertencia de la bolsa de aire redundante se iluminará en el panel de instrumentos. Esta luz permanecerá activa hasta que se corrija la falla. Adicionalmente, sonará una campana para alertarle que la luz de advertencia de la bolsa de aire redundante está presente y una falla ha sido detectada. Si esta luz aparece intermitentemente o permanece encendida al conducir, lleve su vehículo con un distribuidor autorizado.

Para más detalles acerca de la luz redundante de advertencia de la bolsa de aire, Consulté la sección “Tablero de instrumentos” en este capítulo para más información.

#### **Bolsas de aire delanteras**

Este vehículo tiene bolsas de aire delanteras y cinturones de torso / pélvicos tanto para el conductor como para el pasajero delantero como un complemento de los sistemas de protección de los cinturones de seguridad. La bolsa de aire del conductor está montada en el centro del volante de la dirección. La bolsa de aire del pasajero delantero está dentro del tablero de instrumentos arriba de la guantera. Las palabras “SRS AIRBAG” o “AIR-BAG” están grabadas en las cubiertas de las bolsas de aire.

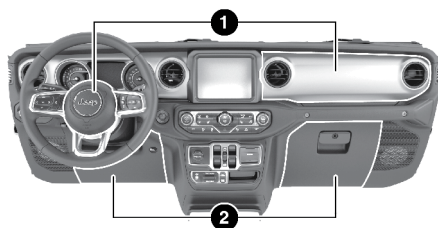

A0503001209US

### Ubicación de bolsas de aire delanteras y protector de rodillas del conductor y pasajero delantero

- 1 — Bolsa de aire delantera del conductor y del pasajero  
 2 — Protector de rodillas del conductor y pasajero

## ¡ADVERTENCIA!

- El estar muy cerca del volante o panel de instrumentos durante el despliegue de las bolsas de aire frontales avanzadas puede causar lesiones serias, incluyendo la muerte. Las bolsas de aire necesitan espacio para inflarse. Siéntese hacia atrás, cómodamente con sus brazos extendidos hacia el volante o módulo de instrumentos.
- Nunca coloque una silla de retención orientada hacia atrás, frente a una bolsa de aire. El despliegue de una bolsa de aire frontal avanzada puede causar la muerte o lesiones graves a un niño de 12 años o menos, incluyendo a un niño en una silla de retención orientada hacia atrás.
- Nunca instale un sistema de protección para niños orientado hacia atrás en el asiento delantero del vehículo. Solamente utilice un sistema de protección para niños orientada hacia atrás en un asiento trasero. Si el vehículo no cuenta con asiento trasero, no transporte un sistema de protección orientado hacia atrás en el vehículo.

### Características de la bolsa de aire del conductor y del pasajero

El sistema de bolsas de aire avanzadas cuenta con bolsas de aire multi-etapas para el conductor y para el pasajero. Este sistema proporciona el despliegue necesario a la severidad y al tipo de colisión de acuerdo a como lo determina el Controlador de protección de los ocupantes (ORC), el cual recibe información de los sensores de impacto al frente del vehículo.

La primera etapa del inflador se dispara inmediatamente durante un impacto que requiera el despliegue de las bolsas de aire. Poca energía de inflado es usada cuando se tratan de colisiones poco severas. Una mayor energía es liberada cuando se tienen colisiones más severas.

Este vehículo puede estar equipado con un interruptor de hebilla del cinturón de seguridad del conductor y/o del pasajero delantero. Dicho interruptor detecta si el cinturón de seguridad del conductor o del pasajero delantero está abrochado. El interruptor de la hebilla del cinturón de seguridad podría

ajustar el rango de inflado de las bolsas de aire delanteras.

Este vehículo puede estar equipado con sensores de posición de la corredera del asiento de conductor y del pasajero delantero. Dichos sensores pueden ajustar el rango de inflado de las bolsas delanteras con base en la posición del asiento.

Este vehículo puede estar equipado con un sistema de clasificación de ocupante del asiento de pasajero delantero (OCS). El OCS está diseñado para activar o desactivar la bolsa de aire avanzada del pasajero delantero dependiendo del peso del ocupante. Está diseñado para desactivar la bolsa de aire cuando el asiento se encuentra desocupado o cuando el peso del ocupante es clasificado en una categoría distinta al de un adulto. Este podría ser un niño, adolescente, o incluso un adulto.

La luz indicadora de desactivación de bolsa de aire del pasajero (PAD) (una luz indicadora de color ámbar o amarilla ubicada en la consola de la barra deportiva) le advierte al conductor y pasajero delantero cuando la bolsa de aire avanzada delantera está desactivada. La luz indicadora PAD enciende las palabras "PASSENGER AIR BAG OFF" para mostrar que la bolsa de aire avanzada del pasajero delantero no se desplegará durante un choque.

**NOTA: Cuando el asiento del pasajero delantero se encuentra vacío o existen objetos muy ligeros colocados en el asiento, la bolsa de aire avanzada del pasajero delantero no se desplegará, aún cuando la luz indicadora PAD NO se encuentre iluminada.**

### ¡ADVERTENCIA!

- No se deben colocar objetos sobre o cerca de las bolsas de aire frontales, pues éstos pueden causar daños si el vehículo colisiona con la fuerza suficiente para que se inflen las bolsas de aire.
- No coloque nada sobre o alrededor de las bolsas de aire, tampoco trate de abrirlas manualmente pues podría dañarlas y usted podría resultar lastimado debido a que las bolsas de aire podrían dejar de funcionar. Las cubiertas de las bolsas de aire están diseñadas para abrirse únicamente cuando es necesario que se inflen las bolsas de aire.
- Confiar sólo en el sistema de las bolsas de aire, no es suficiente en una colisión. Las bolsas de aire trabajan en conjunto con el sistema de los cinturones de seguridad. En alguna colisión, las bolsas de aire podrían no desplegarse. Siempre use el cinturón de seguridad aún si su vehículo tiene bolsas de aire.

### Operación de las bolsas de aire frontales

Las bolsas de aire delanteras están diseñadas para proporcionar protección adicional complementando a los cinturones de seguridad en determinadas colisiones frontales, dependiendo de la severidad y el tipo de colisión. Las bolsas de aire delanteras no están diseñadas para reducir el riesgo de lesiones en colisiones laterales, por la parte trasera o volcaduras. Las bolsas de aire delanteras no se desplegarán en algunas colisiones frontales, incluyendo algunas que pueden producir un daño sustancial al vehículo, por ejemplo: en algunas colisiones con postes, con la parte inferior de un camión y colisiones en ángulo.



Por otro lado, dependiendo del tipo y ubicación del impacto, las bolsas de aire delanteras pueden desplegarse en impactos que dañen poco el frente del vehículo, pero que producen una desaceleración inicial severa.

Como los sensores de las bolsas de aire miden la desaceleración del vehículo en el tiempo, la velocidad del vehículo y el daño por sí mismos no son buenos indicadores de si debe o no desplegarse una bolsa de aire.

Los cinturones de seguridad son necesarios para protección en todas las colisiones y además son necesarios para mantenerlo seguro en su lugar, alejado de una bolsa de aire inflándose.



Cuando el ORC detecta una colisión que requiera a las bolsas de aire frontales avanzadas, envía señales a la unidad infladora. Saldrá una línea cuantitativa de gas no tóxico para inflar a las bolsas de aire frontales avanzadas.

La cubierta central del volante y la parte superior del tablero de instrumentos se separan y se abren para permitir el inflado de las bolsas de aire a todo su tamaño. Las bolsas de aire delanteras se inflarán más rápido que un parpadeo de ojos. Posteriormente la bolsa de aire se desinflará rápidamente mientras ayuda a sujetar al conductor y al pasajero frontal.

### **Sistema de clasificación de ocupantes (OCS, asiento del pasajero delantero)**

El sistema de clasificación de ocupantes (OCS) es parte de un sistema de seguridad regulado a nivel federal para este vehículo. Está diseñado para activar o desactivar la bolsa de aire delantera avanzada del pasajero según el peso del ocupante sentado. Está diseñado para desactivar la bolsa de aire delantera avanzada del pasajero para un asiento desocupado y para los ocupantes cuyo peso sentado los clasifica en una categoría diferente a la de un adulto sentado correctamente. Puede ser un niño, un adolescente o incluso un adulto.

La clasificación del sistema OCS consiste en lo siguiente:

- Controlador de protección del ocupante (ORC).
- Módulo de clasificación del ocupante (OCM) y sensor localizado en el asiento delantero de pasajero.
- Luz indicadora de bolsa de aire del pasajero desactivada (PAD) — Luz de color amarillo o ámbar en la consola superior de la barra deportiva .
- Luz de advertencia de la bolsa de aire .
- Cinturón de seguridad del pasajero.

#### **Módulo de clasificación del ocupante (OCM) y sensor**

El módulo de clasificación del ocupante (OCM) está localizado debajo del asiento del pasajero delantero. El sensor está localizado debajo del cojín del asiento. Cualquier peso sobre el asiento es sentido por el sensor. El sistema OCM utiliza la información del sensor para determinar la clasificación más probable del pasajero delantero. El sistema OCM comunica dicha información al ORC. El ORC utiliza la clasificación del pasajero para determinar si se debe activar o desactivar la bolsa de aire delantera avanzada del pasajero. Para que el OCS opere de la manera diseñada, es importante que el pasajero frontal esté sentado apropiadamente usando el cinturón de

seguridad. Los pasajeros sentados correctamente:

- Están sentados lo más vertical posible.
- Se encuentran viendo hacia el frente.
- Están sentados centrados al asiento con sus pies descansando cómodamente sobre o cerca del piso.
- Están sentados con su espalda recargada contra el respaldo del asiento, lo más vertical posible.

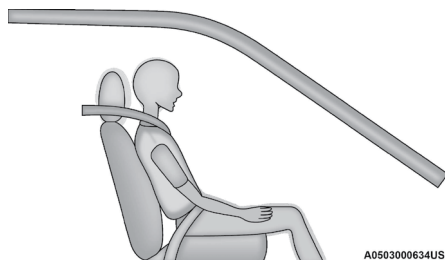

**Pasajero sentado correctamente**

El OCS podría desactivar el despliegue de la bolsa de aire frontal avanzada si determina que:

- El asiento frontal del pasajero no está ocupado o lleva una ligera carga de objetos sobre el asiento.
- El asiento frontal del pasajero está ocupado por un sistema de protección para niños orientado hacia atrás.
- El asiento frontal del pasajero está ocupado por un niño, incluyendo un niño sentado en un sistema de protección para niños orientado hacia adelante, o un asiento elevado.
- El asiento del pasajero frontal está ocupado por un objeto pequeño, incluyendo un niño o un adulto pequeño.
- El pasajero del asiento delantero no está sentado apropiadamente o su peso es tomado fuera del asiento por un período de tiempo.

### Sistema de desactivación de bolsa de aire del pasajero delantero (PAD)

Estado del asiento del ocupante delantero	Estado de la luz indicadora PAD	Estado de la bolsa de aire del pasajero delantero
Asiento no ocupado* con cinturón de seguridad desabrochado	NO ILUMINADO	DESACTIVADA
Asiento no ocupado* con cinturón de seguridad abrochado	"PASSENGER AIR BAG OFF"	DESACTIVADA
Bolsas de supermercado, maletines y otros objetos relativamente ligeros.	"PASSENGER AIR BAG OFF"	DESACTIVADA
Sistema de protección para niños orientado hacia atrás**	"PASSENGER AIR BAG OFF"	DESACTIVADA

### Sistema de desactivación de bolsa de aire del pasajero delantero (PAD)

Estado del asiento del ocupante delantero	Estado de la luz indicadora PAD	Estado de la bolsa de aire del pasajero delantero
Niño, incluyendo niños en el sistema de protección orientado hacia el frente o asiento elevado**	"PASSENGER AIR BAG OFF"	DESACTIVADA
Adulto pequeño	"PASSENGER AIR BAG OFF"	DESACTIVADA
Adulto sentado apropiadamente	NO ILUMINADO	ACTIVADA

\* Cuando el asiento del pasajero delantero está vacío o con objetos muy ligeros colocados sobre este y el cinturón se encuentre desabrochado, la bolsa de aire avanzada del pasajero no se desplegará aunque la luz indicadora PAD NO se encuentre encendida.

\*\* Es posible que un niño sea clasificado como un adulto, permitiendo un despliegue máximo de la bolsa de aire frontal avanzada. Nunca permita que un niño vaya sentado en asiento del pasajero frontal y nunca instale un sistema de retención para niños, incluyendo aquellos que van colocados viendo hacia atrás en el asiento del pasajero delantero.

### ¡ADVERTENCIA!

- Nunca coloque un asiento infantil delante de una bolsa de aire. Un despliegue de la bolsa de aire del pasajero puede causar la muerte o lesiones graves a un niño de 12 años o menores, incluidos los niños en asientos infantiles con orientación hacia atrás.
- Nunca instale un sistema de protección para niños orientado hacia atrás en el asiento delantero del vehículo. Solamente utilice un sistema de protección para niños orientada hacia atrás en un asiento trasero. Si el vehículo no cuenta con asiento trasero, no transporte un sistema de protección orientado hacia atrás en el vehículo.

#### Luz indicadora de bolsa de aire avanzada del pasajero delantero desactivada (PAD)

La luz indicadora de desactivación de bolsa de aire del pasajero (PAD) (una luz indicadora de color ámbar o amarilla ubicada en la consola de la barra deportiva) le advierte al conductor y pasajero delantero cuando la bolsa de aire avanzada delantera ha sido desactivada. La luz indicadora PAD enciende las palabras "PASSENGER AIR BAG OFF" para mostrar que la bolsa de aire avanzada del pasajero delantero no se desplegará durante un choque. Cuando el asiento del pasajero delantero se encuentra vacío o existen objetos muy ligeros colocados en el asiento, la bolsa de aire avanzada del pasajero delantero no se desplegará, aún cuando la luz indicadora PAD NO se encuentre iluminada.

La luz indicadora PAD no debe iluminarse cuando un pasajero adulto se encuentre sentado correctamente en el asiento delantero. El conductor y el pasajero delantero deben verificar que la luz indicadora PAD no se encuentre iluminada cuando un pasajero adulto se encuentre ocupando el asiento

del pasajero delantero. Si el pasajero adulto no se encuentra sentado correctamente, la bolsa de aire avanzada del pasajero delantero podría desactivarse y la luz indicadora PAD se iluminará.

La luz indicadora PAD debe iluminarse y la bolsa de aire avanzada del pasajero delantero desactivarse para la mayoría de los niños correctamente protegidos y para la mayoría de los sistemas de protección correctamente instalados. Sin embargo, bajo ciertas condiciones aún con el sistema de protección para niños correctamente instalado, la luz indicadora PAD podría no iluminarse, aún cuando la bolsa de aire avanzada del pasajero delantero se encuentre desactivada. Esto puede ocurrir si el sistema de protección es más ligero que el rango inferior de peso necesario para iluminar la luz indicadora PAD. NUNCA asuma que la bolsa de aire avanzada del pasajero delantero se encuentra desactivada a menos que la luz indicadora PAD se encuentre iluminada con las palabras "PASSENGER AIR BAG OFF".

**NOTA: Si el cinturón de seguridad se encuentra abrochado en un asiento vacío, la luz indicadora PAD se iluminará.**

***Si la luz indicadora PAD se enciende con un adulto***

Si un pasajero adulto se encuentra sentado en el asiento del pasajero delantero y la luz indicadora PAD se enciende, el pasajero delantero podría encontrarse sentado incorrectamente. Siga los pasos a continuación para permitirle al OCS detectar el peso del pasajero adulto en el asiento y así activar la bolsa de aire.

1. Apague el vehículo y pida al pasajero salir del vehículo.
2. Retire cualquier material agregado al asiento del pasajero delantero, como cojines, tapetes, cubiertas de asiento, masajeadores de asiento, sábanas, ropa, etc.
3. Coloque el respaldo en la posición más vertical posible.
4. Haga que el pasajero delantero se siente al centro del asiento, con los pies descansando sobre o cerca del piso y con su espalda correctamente recargada en el respaldo del asiento.
5. Encienda el vehículo nuevamente y haga que el pasajero permanezca en posición por dos o tres minutos mientras enciende nuevamente el vehículo.

**¡ADVERTENCIA!**

- Si la luz indicadora PAD se mantiene encendida con un pasajero adulto, lleve a revisión el sistema de bolsas de aire con su Distribuidor Autorizado inmediatamente. No realizar esto podría provocar lesiones serias o la muerte. Si la luz indicadora PAD se encuentra iluminada con las palabras "PASSENGER AIR BAG OFF", la bolsa de aire no se desplegará en caso de un accidente.
- Nunca coloque un asiento infantil delante de una bolsa de aire. Un despliegue de la bolsa de aire del pasajero puede causar la muerte o lesiones graves a un niño de 12 años o menores, incluidos los niños en asientos infantiles con orientación hacia atrás.

**¡ADVERTENCIA!**

- Nunca instale un sistema de protección para niños orientado hacia atrás en el asiento delantero del vehículo. Solamente utilice un sistema de protección para niños orientada hacia atrás en un asiento trasero. Si el vehículo no cuenta con asiento trasero, no transporte un sistema de protección orientado hacia atrás en el vehículo.
- Los niños de 12 años o menores deben siempre viajar en el asiento trasero con el cinturón de seguridad.

***Pasajeros de menor peso (Incluyendo adultos pequeños)***

Cuando un pasajero de menor peso, incluyendo un adulto pequeño, ocupa el asiento frontal del pasajero, la bolsa de aire delantera podría desactivarse. Así mismo, la bolsa de aire avanzada del pasajero delantero podría o no activarse para un pasajero de peso ligero, incluyendo adultos pequeños (dependiendo de su talla) que se encuentren ocupando el asiento. Esto no significa que el OCS no esté trabajando adecuadamente.

El conductor y pasajero siempre deben utilizar la luz indicadora PAD para determinar si la bolsa de aire avanzada del pasajero delantero se encuentra activada o desactivada. Si la luz indicadora PAD está iluminada con las letras "PASSENGER AIR BAG OFF" cuando un adulto se encuentre ocupando el asiento del pasajero delantero, haga que el pasajero reacomode su cuerpo en el asiento hasta que la luz indicadora PAD se apague.

Si la luz indicadora PAD está iluminada con las palabras "PASSENGER AIR BAG OFF", la bolsa de aire avanzada del pasajero delantero no se inflará en caso de un accidente.

***No aumente o disminuya el peso del pasajero frontal***

El peso del pasajero frontal deberá estar posicionado apropiadamente en el asiento del pasajero. Hacer caso omiso a esto, podría resultar en daños serios o la muerte. El OCS determina la clasificación más probable al detectar un ocupante. El OCS detectará el aumento o la disminución del peso del pasajero frontal, lo cual resultará en la activación o desactivación de la bolsa de aire del pasajero frontal en una colisión. Esto no significa que el OCS no esté trabajando adecuadamente. El disminuir el peso en asiento del pasajero frontal puede resultar en la desactivación de la bolsa de aire avanzada frontal del pasajero, provocando lesiones serias o incluso la muerte. El incremento de peso en el asiento del pasajero delantero, activará la bolsa de aire frontal avanzada del pasajero.

Ejemplos de pasajeros sentados de manera incorrecta incluyen:

- El peso del pasajero frontal es transferido en otra parte del vehículo (como puertas, el descansa brazos o el módulo de instrumentos).
- El pasajero frontal se inclina hacia adelante, hacia los lados o gira para hacer frente a la parte trasera del vehículo.
- El asiento del pasajero frontal no está en la posición totalmente recta.
- El pasajero delantero lleva una caja o algún objeto consigo, mientras está sentado (cajas, mochilas, etc.).
- Hay objetos colocados debajo del asiento del pasajero delantero.
- Hay objetos colocados entre el asiento delantero y la consola central.

- Hay accesorios colocados en el asiento que influyen en el peso del asiento del pasajero.
- Cualquier cosa que pueda reducir o incrementar el peso del asiento del pasajero.

El OCS determina la clasificación más probable del pasajero. Si el ocupante del asiento delantero está sentado incorrectamente, el OCS brindará una señal diferente de la apropiada al pasajero, por ejemplo:

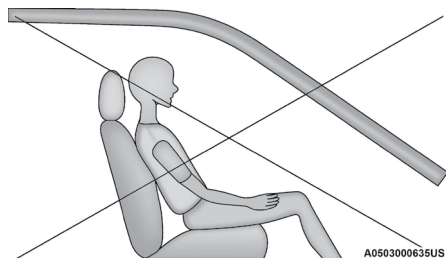

**Sentado inapropiadamente**

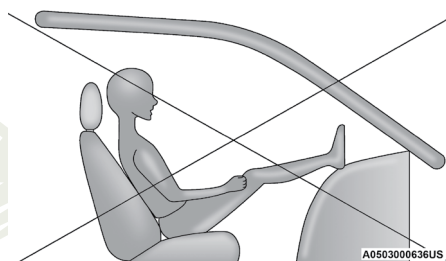

**Sentado inapropiadamente**

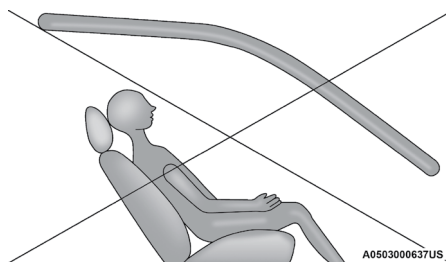

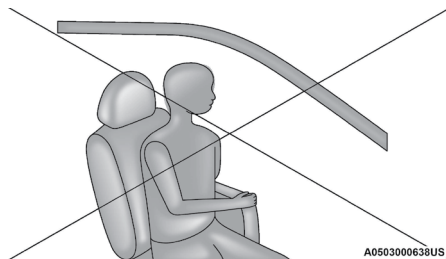

**Sentado inapropiadamente**



**Sentado inapropiadamente**

**¡ADVERTENCIA!**

- Si un ocupante está sentado en el asiento delantero incorrectamente pueden causar que el OCS no clasifique con precisión del peso del pasajero. Esto puede ocasionar lesiones graves o la muerte en una colisión.
- Siempre use el cinturón de seguridad y siéntese correctamente, con el respaldo del asiento en posición vertical, la espalda contra el respaldo del asiento, sentarse en posición vertical, mirando hacia adelante, en el centro del asiento, con los pies cómodamente en o cerca del piso.
- No lleve objetos (por ejemplo, mochilas, cajas, etc.) mientras está sentado en el asiento del pasajero delantero. Ir sosteniendo un objeto puede causar que el OCS no clasifique con precisión, el peso del pasajero lo que puede resultar en lesiones graves o la muerte en una colisión.

La luz de advertencia de las bolsas de aire  del tablero se encenderá cuando el OCS es incapaz de clasificar el estado del asiento del pasajero delantero. Un mal funcionamiento del OCS puede afectar la operación del sistema de bolsas de aire. Si la luz de advertencia de la bolsa de aire  no se enciende, o se mantiene después de encender el vehículo, o se enciende mientras maneja, lleve el vehículo a un Distribuidor Autorizado para servicio inmediatamente.

**¡ADVERTENCIA!**

- Ignorar la luz de advertencia de la bolsa de aire en su panel de instrumentos puede significar que no cuenta con bolsas de aire para protegerle en un accidente. Si la luz no se enciende como verificación del testigo al colocar el interruptor de ignición en Encendido por primera vez, o si se enciende mientras conduce, acuda a su Distribuidor Autorizado para realizarle servicio a su vehículo inmediatamente.
- Colocar objetos en el piso del lado del asiento del pasajero delantero, podría provocar que el OCS no trabaje correctamente, resultando en severos daños o la muerte en un accidente. No coloque objetos en el piso debajo del asiento del pasajero.
- Si existe una falla presente en el OCS, tanto la luz indicadora PAD como la luz de advertencia de las bolsas de aire se iluminarán para mostrar que la bolsa de aire avanzada frontal del pasajero esta desactivada. Si esto ocurre, la bolsa de aire avanzada frontal del pasajero permanecerá desactivada hasta que la falla sea reparada. Esto indica que deberá llevar su vehículo a un Distribuidor Autorizado para realizarle servicio a su vehículo inmediatamente.

El montaje del asiento de pasajero contiene componentes críticos que puedan afectar el inflado de la bolsa de aire avanzada. Para que el sistema OCS clasifique correctamente a un pasajero del asiento delantero, los componentes de la OCS deben funcionar como están diseñados.

No haga ninguna modificación a los componentes de asiento del pasajero delantero, ensambles, o a la cubierta del asiento. Si el asiento, la cubierta o el cojín necesitan servicio por cualquier razón, lleve el vehículo a un distribuidor autorizado. Sólo pueden utilizarse accesorios autorizados por Stellantis.

Los siguientes requerimientos, deben ser seguidos estrictamente:

- No modifique el montaje del asiento del pasajero delantero.
- No use cubiertas o cojines que no sean diseñados por Stellantis, para efectos de reparación. Siempre use las cubiertas apropiadas y específicas para el asiento del vehículo.
- No reemplace la cubierta del asiento o del cojín con un tapicero.
- No agregue una cubierta o tapete secundario.
- Bajo ninguna circunstancia debe ser modificado o reemplazado cualquier componente del sistema de protección complementaria SRS, excepto por aquellos aprobados por Stellantis.

### ¡ADVERTENCIA!

- Las modificaciones no autorizadas o los procedimientos de servicio a la unidad del asiento de pasajeros, sus componentes relacionados, funda o cojín pueden cambiar inadvertidamente el despliegue de las bolsas de aire en caso de una colisión frontal. Esto podría ocasionar la muerte o lesiones graves al acompañante si el vehículo está involucrado en una colisión. Un vehículo modificado no cumple con las normas Federales de Seguridad de Vehículos de Motor (de Estados Unidos, FMVSS) o las normas de seguridad de vehículos motorizados canadienses (CMVSS).
- Si es necesario modificar el sistema de bolsas de aire para facilitar el acceso a personas con discapacidad, contacte a su Distribuidor Autorizado.

### Protectores de Impacto de rodilla

Los protectores de impacto de rodilla ayudan a proteger las rodillas del conductor y el pasajero delantero y la posición de cada uno para mejorar la interacción con la bolsa de aire delantera.

### ¡ADVERTENCIA!

- No perforo, corte o tape el protector de rodillas de ningún modo.
- No coloque ningún accesorio al protector de rodillas como luces, estéreos, radios, etc.

### Bolsas de aire laterales complementarias

#### *Bolsas de aire laterales suplementarias (SABs) (si así está equipado)*

Su vehículo está equipado con bolsas de aire laterales complementarias montadas en el asiento (SABs).

Las bolsas de aire laterales complementarias montadas en el asiento (SABs), se localizan a un lado del asiento delantero y trasero (en vehículos equipados con SABs en el asiento trasero). Las bolsas se pueden identificar por una etiqueta de bolsa de aire cosida en el lado exterior de los asientos delanteros con la leyenda "SRS AIRBAG" o "AIRBAG".

Las SABs podrían reducir el riesgo de daños al ocupante durante una colisión lateral y/o en una volcadura, adicionalmente de la reducción de riesgo potencial por el cinturón y la estructura de la carrocería.



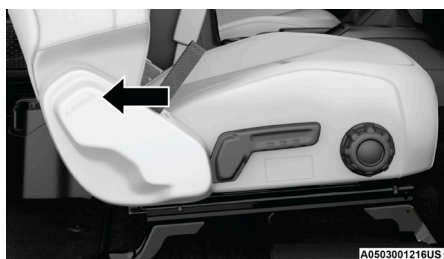

**Etiqueta de la bolsa de aire lateral complementaria montada en el asiento**

Cuando la SAB se despliega, se infla a un lado del asiento y la cubierta del panel (asiento delantero) se infla a un lado del cojín y el panel. El inflado de la SAB se hace entre el espacio del asiento y la puerta. La SAB se mueve rápidamente y con tal fuerza que puede lastimarse si no está sentado correctamente, o hay objetos colocados en el camino de la bolsa al inflarse. Los niños están en mayor riesgo de lastimarse al desplegarse una bolsa.

### ¡ADVERTENCIA!

No use coberturas de asientos o coloque objetos entre usted y las bolsas de aire laterales, el desempeño de éstas podría ser afectado y/o los objetos lanzados hacia usted, causando heridas graves.

### Bolsas de aire lateral complementaria de cortina (SABICs)

Este vehículo está equipado con bolsas de aire laterales complementarias de cortina (SABICs). Las bolsas de aire laterales complementarias de cortina (SABIC) se localizan encima de las ventanas laterales. La cubierta de moldura el SABIC tiene la etiqueta "SRS AIRBAG" o "AIRBAG".



**Etiqueta de bolsa de aire lateral complementaria de cortina (SABIC)**

Las bolsas de aire SABICs ofrecen protección en la cabeza contra impactos laterales y/o vuelco del vehículo para los ocupantes de los asientos exteriores delanteros y traseros, además de la reducción potencial de lesiones proporcionado por los cinturones de seguridad y la estructura de la carrocería.

Las bolsas de aire SABIC se inflan hacia abajo, cubriendo las ventanas laterales. El inflado de las SABICs presiona hacia afuera el eje del panel y cubre la ventana. Las SABICs se inflan con suficiente fuerza como para lesionar a los ocupantes si no están abrochados y sentados correctamente, o si se colocan artículos en el área donde se inflan los SABIC. Los niños están en mayor riesgo de lastimarse al desplegarse una bolsa.

Las bolsas de aire SABICs ayudan a reducir el riesgo de expulsión parcial o total de los ocupantes del vehículo a través de las ventanas laterales en ciertos eventos de impacto lateral.

### ¡ADVERTENCIA!

- No monte equipos, ni apile equipaje o otra carga lo suficientemente alta como para bloquear el despliegue de los SABICs. La moldura que cubre por encima de la ventanas laterales donde se encuentra el SABIC y su despliegue, deben permanecer libres de cualquier obstrucción.
- Para que los SABIC funcionen según lo previsto, no instale cualquier artículo accesorio en su vehículo que podría alterar el techo. No agregue accesorios de mercado al techo de su vehículo. No agregue barras de techo que requieren accesorios permanentes (pernos o tornillos) para instalar en el techo del vehículo. No perforar el techo del vehículo por cualquier motivo.

#### *Impactos Laterales*

Las bolsas de aire SABICs y SABs (bolsas de aire laterales), están diseñadas para activarse en ciertos impactos laterales y ciertas volcaduras. El ORC determina si se requiere el despliegue de las bolsas de aire delanteras y/o laterales en una colisión de frente o lateral.

Basándose en las señales de los sensores de impacto, el ORC despliega las bolsas de aire laterales según se requiera, dependiendo de la severidad y tipo de impacto. El daño del vehículo por sí mismo no es un buen indicador para verificar si las bolsas de aire laterales debieron haberse desplegado.

Las bolsas de aire laterales no se desplegarán en todas las colisiones laterales, incluyendo ciertos ángulos de impacto o una colisión lateral que no impacte el área del pasajero. Las bolsas de aire laterales pudieran desplegarse en ciertas condiciones de impacto que también desplieguen las bolsas de aire frontales.

Las bolsas de aire laterales complementan al sistema de cinturón de seguridad. Las bolsas de aire laterales se despliegan en menos tiempo de un parpadeo de ojos.

### ¡ADVERTENCIA!

- Los ocupantes, incluyendo niños, que se encuentren recargados contra la ventana o muy cerca de las bolsas de aire laterales, pueden resultar seriamente lesionados o muertos. Los ocupantes, incluyendo niños, nunca deben recargarse o dormirse contra la puerta, ventanas laterales o en un área donde las bolsas de aire laterales se despliegan, aun cuando se encuentren en sistemas de protección para niños.

## ¡ADVERTENCIA!

- Los cinturones (y sistemas de protección apropiados para niños) son necesarios para su protección en todas las colisiones. Lo mantienen en posición, lejos de una bolsa de aire lateral desplegándose. Para obtener la mejor protección de las bolsas de aire laterales, los ocupantes deben utilizar los cinturones de seguridad correctamente y sentarse correctamente contra el respaldo de los asientos. Los niños deben estar correctamente protegidos en un sistema de protección adecuado a su talla.
- Las bolsas de aire laterales necesitan espacio para inflarse. No se recargue contra la puerta o la ventana. Siéntese derecho y al centro del asiento.
- El estar muy cerca de las bolsas de aire laterales durante un despliegue puede ocasionar lesiones severas o incluso la muerte.
- Confiar sólo en el sistema de las bolsas de aire, no es suficiente en una colisión. Las bolsas de aire trabajan en conjunto con el sistema de los cinturones de seguridad. En alguna colisión, las bolsas de aire podrían no desplegarse. Siempre use el cinturón de seguridad.

**NOTA:** Las bolsas de aire frontales o laterales no se desplegarán en todas las colisiones. Esto no significa que algo esté mal con el sistema de bolsas de aire.

### Componentes del sistema de bolsa de aire

**NOTA:** El controlador de protección a los ocupantes (ORC) monitorea los circuitos internos y cableado asociado con los componentes del sistema de bolsas de aire, listados a continuación:

- Controlador de protección del ocupante (ORC)
- Luz de advertencia de las bolsas de aire 
- Volante y columna de la dirección
- Tablero de instrumentos
- Protectores de impactos de rodilla
- Bolsas de aire del conductor y del pasajero
- Interruptor de la hebilla del cinturón
- Bolsas de aire complementaria laterales
- Sensores de impacto delanteros y laterales
- Pretensores de cinturones de seguridad
- Sensores de posición del asiento
- Sistema de clasificación de ocupantes

### Si se produce un despliegue

Las bolsas de aire están diseñadas para desinflarse inmediatamente después del despliegue.

**NOTA:** Las bolsas de aire frontales y/o laterales no se desplegarán en todas las colisiones. Esto no significa que algo esté mal con el sistema de bolsas de aire.

Si sufre una colisión en la que se desplieguen las bolsas de aire, puede ocurrir lo siguiente:

- El material de nylon de la bolsa de aire puede ocasionar abrasiones o enrojecimiento de la piel al conductor y al pasajero delantero cuando las bolsas de aire se despliegan y desdoblán. Las abrasiones son similares a una quemadura por fricción de una cuerda o la que podría tener al rasparse con una alfombra o con el piso de un gimnasio. No son ocasionadas por contacto con sustancias químicas. No son permanentes y normalmente desaparecen rápidamente. Sin embargo, si no han desaparecido significativamente en algunos días o si tiene ampollas, vea inmediatamente a un médico.
- Cuando las bolsas de aire se desinflan, se pueden ver algunas partículas semejantes al humo. Las partículas son el subproducto normal del proceso que genera el gas no tóxico que se usa para el inflado de las bolsas de aire. Estas partículas aéreas pueden irritar la piel, ojos, nariz o garganta. Si tiene irritación en la piel o en los ojos, enjuague el área con agua fría. Para la irritación de la nariz o garganta, tome aire fresco. Si la irritación persiste, consulte a su médico. Si las partículas se pegan a su ropa, siga las instrucciones del fabricante de la tela para limpiarla.

No es aconsejable que conduzca el vehículo después de que se hayan desplegado las bolsas de aire. Si sufriera otra colisión, no contaría con la protección de las bolsas de aire.

### ¡ADVERTENCIA!

Las bolsas de aire desplegadas y los pretensores de los cinturones de seguridad previamente activados no lo pueden proteger en otra colisión. Cambie las bolsas de aire, los pretensores de los cinturones de seguridad y el conjunto retractor del cinturón de seguridad con su distribuidor autorizado lo más pronto posible. También, haga que se revise el sistema Controlador de Protección del Ocupante (ORC).

#### NOTA:

- Las bolsas de aire podrían no ser obvias en el panel interior, pero ellas se abrirán durante un despliegue.
- Después de una colisión, el vehículo deberá ser llevado con un distribuidor autorizado.

#### Sistema de respuesta mejorada de accidentes

En caso de que un impacto cause el despliegue de las bolsas de aire con la red de comunicación y la corriente aún intactas, dependiendo de la naturaleza del evento, el ORC determinará si se requiere que el sistema de respuesta mejorada de accidentes realice las siguientes funciones:

- Cierre del paso de la gasolina al motor (si así está equipado)
- Corte de energía de la batería al motor eléctrico (si así está equipado)
- Encender las luces de advertencia (intermitentes) por el tiempo que tenga energía la batería.
- Encender las luces interiores, las cuales permanecen encendidas hasta que la energía de la batería se agote o hasta por 15 minutos después de

la intervención del sistema de respuesta mejorada de accidentes.

- Desbloquear las puertas automáticamente.

Su vehículo podría estar diseñado para realizar cualquiera de estas otras funciones en respuesta al sistema de respuesta mejorada de accidentes:

- Apagado del calentador del filtro de combustible, Apagar el motor del ventilador del HVAC. Cierre de la puerta de circulación del HVAC.
- Corte de la energía de la batería al:
  - Motor
  - Motor eléctrico (si así está equipado)
  - Dirección eléctrica
  - Potenciador de freno
  - Freno de estacionamiento eléctrico
  - Selector de velocidades de la transmisión automática
  - Claxon
  - Limpiadores delanteros
  - Bomba del lavafaros (si así está equipado)

**NOTA: Después de un accidente, recuerde ciclar la ignición a la posición de STOP (OFF/LOCK) y retirar la llave del interruptor de ignición para evitar descargar la batería. Cuidadosamente verifique el vehículo en busca de fugas de combustible en el compartimiento del motor y en el piso cerca del compartimiento del motor y tanque de combustible antes de restablecer el sistema y arrancar el motor. Si no existen fugas de combustible o daño a los dispositivos eléctricos del vehículo (faros, por ejemplo) después de un accidente, restablezca el sistema siguiendo el procedimiento a continuación. Si existe alguna duda, por favor consulte a su distribuidor autorizado.**

### **Procedimiento de restablecimiento del sistema de respuesta mejorada (gasolina)**

Después de un evento que activara el sistema de respuesta mejorada contra accidentes, el interruptor de ignición deberá colocarse de la posición Arranque (START) u encendido/en marcha (ON/RUN) a la posición de apagado. Verifique cuidadosamente el vehículo en busca de fugas de combustible en el compartimiento del motor y el piso, cerca del compartimiento del motor y el tanque de combustible antes de restablecer el sistema y arrancar el motor.

Después de un accidente, si el vehículo no arranca después del procedimiento para restablecer el sistema, el vehículo debe ser remolcado a un distribuidor autorizado para revisión y para reestablecer el sistema de respuesta mejorada de accidente.

### **Procedimiento de restablecimiento del sistema de respuesta mejorado (PHEV)**

Después de que ocurra un evento que requiera la activación del Sistema mejorado de respuesta a accidentes, cuando el sistema esté activo, se mostrará el mensaje "Servicio al sistema de vehículos eléctricos híbridos" en el grupo de instrumentos. El vehículo no se puede conducir en este estado.

Para restablecer la batería de alto voltaje y el motor, el vehículo debe ser remolcado a un distribuidor autorizado inmediatamente para que lo inspeccionen y restablezcan el Sistema mejorado de respuesta a accidentes.

Para restablecer de inmediato las luces intermitentes, las luces interiores, los seguros eléctricos de las puertas o el motor del ventilador HVAC, el interruptor de encendido debe cambiarse de START o ON/RUN a encendido APAGADO.

### Mantenimiento a su sistema de bolsa de aire

#### ¡ADVERTENCIA!

- La modificación de cualquier parte del sistema de bolsas de aire puede ocasionar que fallen cuando las necesite. Podría lesionarse si las bolsas de aire no están disponibles para protegerlo. No modifique los componentes ni el cableado, incluyendo la adición de cualquier tipo de placa o calcomanía en la cubierta de vestidura de la maza del volante de la dirección o en la parte superior derecha del tablero de instrumentos. No modifique la defensa delantera ni la estructura de la carrocería del vehículo.
- Es peligroso que trate de reparar por usted mismo alguna parte del sistema de bolsa de aire. Nunca olvide advertir a cualquier persona que trabaje en su vehículo, que está equipado con bolsas de aire.
- No intente modificar ninguna parte de su sistema avanzado de bolsas de aire. La bolsa de aire puede inflarse accidentalmente o puede no funcionar apropiadamente si se hacen modificaciones. Lleve su vehículo a un distribuidor autorizado para cualquier servicio que haga al sistema de bolsas de aire. Si su asiento, incluyendo vestiduras y cojín, necesita recibir cualquier clase de servicio (incluyendo el apriete/afloje o el desmontado de los tornillos que sujetan el asiento), lleve su vehículo con su distribuidor autorizado. Solo los accesorios de asiento aprobados por el fabricante pueden ser usados. Si es necesario modificar el sistema de bolsas de aire para personas con discapacidad, contacte a su Distribuidor Autorizado.

### Registro de información de eventos (EDR)

Este vehículo está equipado con un recolector de datos de evento (EDR). El principal objetivo de un EDR es registrar, en ciertos casos de colisión o situaciones cercanas a una colisión, cosas como el despliegue de una bolsa de aire o golpear un obstáculo en carretera, los datos recopilados ayudarán a comprender cómo reaccionaron los sistemas del vehículo ante dicho evento. El EDR está diseñado para registrar los datos relacionados con la dinámica del vehículo y los sistemas de seguridad durante un corto período de tiempo, normalmente 30 segundos o menos. El EDR en este vehículo está diseñado para registrar datos tales como:

- Como estaban operando los diversos sistemas de su vehículo;
- Si los cinturones de seguridad del conductor o de los pasajeros estaban o no abrochados;
- Qué tanto (o si es que por completo) el conductor estaba presionando el pedal del acelerador y/o pedal de freno; y,
- Que tan rápido se desplazaba el vehículo.

Estos datos pueden ayudar a tener una mejor comprensión de las circunstancias en las que ocurren los accidentes y lesiones.

**NOTA: Los datos del EDR son registrados por el vehículo, sólo si un accidente de importancia se produce, no hay datos registrados por el EDR en condiciones normales de conducción, ni datos personales (por ejemplo, nombre, sexo, edad y ubicación accidente). Sin embargo, las otras partes, tales como aplicación de algunas leyes, pueden combinar los datos EDR con el tipo de datos de identificación personal, durante la investigación de un accidente.**

Para leer los datos registrados por un EDR, se requiere de un equipo especial, y el acceso al vehículo o al EDR es necesario. Además del fabricante del vehículo, las otras partes, tales como las autoridades, que tienen el equipo especial, pueden leer la información si tienen acceso al vehículo o al EDR.

## Sistemas de protección para niños

Todos los ocupantes en el vehículo deben usar el cinturón de seguridad todo el tiempo, incluyendo a bebés y niños. En México es obligación que los niños pequeños viajen con el sistema de protección correspondiente a su peso y talla. Esto es por ley y puede recibir sanciones legales por ignorarlo.

Niños de 12 años o menores deben viajar correctamente abrochados en el asiento trasero, si está disponible. De acuerdo a las estadísticas de accidentes, los niños están más seguros si están protegidos adecuadamente en los asientos traseros que en los asientos delanteros.

### ¡ADVERTENCIA!

En una colisión, un niño sin protección puede convertirse en un proyectil dentro del vehículo. La fuerza requerida para sujetar inclusive a un bebé en su regazo puede ser tan grande que no pueda sostenerlo, sin importar lo fuerte que usted sea. El niño y otras personas podrían resultar gravemente lesionados. Todo niño que viaje en su vehículo debe ubicarse en una protección adecuada para su tamaño.

Hay diferentes tamaños y tipos de protección para niños, desde recién nacidos hasta para niños casi lo suficientemente grandes para poder usar el cinturón de seguridad de adulto. Siempre consulte el manual del propietario del vehículo para utilizar el asiento correcto para su niño.

Antes de comprar cualquier sistema de seguridad para niños, asegúrese de que tiene una etiqueta que certifique que cumple con todas las normas y estándares de seguridad aplicables. También debe asegurarse de que se puede instalar en el vehículo en el que va a usarse.

**NOTA: Para información adicional consulte la página web [www.seatcheck.org](http://www.seatcheck.org)**

## Resumen de recomendaciones para sistemas de protección para niños en vehículos

	Tamaño, altura, peso y edad del niño	Tipo de protección recomendada para el niño
Bebés y niños muy pequeños	Niños de 2 años o menores que no han alcanzado los límites de altura y peso promedio.	Ya sea un portabebés o un asiento convertible orientado hacia atrás en un asiento trasero del vehículo.
Niños pequeños	Niños que tiene al menos 2 años y han sobrepasado los límites de altura y peso promedio.	Asiento orientado hacia el frente con arnés de 5 puntos en un asiento trasero del vehículo.
Niños grandes	Niños que sobrepasan los límites promedio a su edad pero aún son pequeños para que el cinturón de seguridad ajuste apropiadamente.	Sentarse en el asiento trasero del vehículo con un asiento elevador de posiciones del cinturón de seguridad y el cinturón de seguridad del vehículo.
Niños muy grandes para las protecciones	Niños de 12 años o menores que sobrepasan los límites de altura y peso para un asiento elevador.	Sentarse en el asiento trasero, con el cinturón de seguridad del vehículo.

### Protecciones para bebés y niños

Los expertos en seguridad recomiendan que los niños viajen en el sistema de protección para niños, viendo hacia el asiento trasero del vehículo hasta los dos años o hasta que lleguen a la altura o peso límite del asiento de seguridad para niño. Hay dos tipos de sistemas de retención infantil que pueden ser usados orientados hacia atrás: los portabebés y los asientos convertibles para niños.

El portabebés sólo se utiliza orientado hacia atrás en el vehículo. Se recomienda para niños recién nacidos hasta que alcanzan el peso o la estatura límite del portabebés. El asiento convertible para niño puede ser utilizado viendo hacia atrás o hacia adelante en el vehículo. El asiento convertible para niños a menudo tiene un límite de peso mayor en la posición viendo hacia atrás que los portabebés, así que puede ser utilizado orientado hacia atrás, para los niños que han superado los límites del portabebés, pero siguen teniendo menos de dos años. Los niños deberán permanecer viendo hacia atrás hasta que hayan alcanzado la altura o el peso permitido de su asiento convertible.



**¡ADVERTENCIA!**

- Nunca coloque un asiento orientado hacia atrás enfrente de la bolsa de aire. El despliegue de la bolsa de aire puede ocasionar lesiones severas o la muerte a niños de 12 años o menores en esa posición, incluyendo los que se encuentren en un sistema de protección para niños.
- Nunca coloque un sistema de protección para niños orientado hacia atrás en el asiento delantero del vehículo. Solamente utilice un sistema de protección para niños orientada hacia atrás en un asiento trasero. Si el vehículo no cuenta con asiento trasero, no transporte un sistema de protección orientado hacia atrás en el vehículo.

**Niños mayores y sistemas de protección**

Los niños que tienen dos años de edad o que han superado los límites del asiento convertible para niños orientado hacia atrás, ahora pueden ir en sistemas de protección para niños orientados hacia el frente. Los asientos de niños que estén colocados hacia el frente y los asientos convertibles son para niños que tiene dos años de edad o que han sobrepasado los límites de peso y altura del asiento orientado hacia atrás o del portabebés orientado hacia atrás. Los niños deberán permanecer sentados en el asiento viendo hacia el frente en asiento para niño con un arnés el mayor tiempo posible, hasta que el peso y la altura sean las permitidas para usar la silla de niño.

Los niños cuyo peso o altura es superior a los límites del asiento orientado hacia el frente, deben usar el cinturón del asiento elevado hasta que el cinturón de seguridad quede ajustado. Si el niño no puede sentarse con las rodillas flexionadas sobre el cojín del asiento, mientras que la espalda del niño está en contra del respaldo del asiento, se debe utilizar un asiento de posicionamiento de cinturón de seguridad. El niño y el asiento de posicionamiento de cinturón de seguridad para niños van sujetos en el vehículo por el cinturón de seguridad.

**¡ADVERTENCIA!**

- Una instalación incorrecta podría causar una falla en el sistema de protección para niños. Podría aflojarse en una colisión. El niño podría salir severamente dañado o podría causarle la muerte. Siga las instrucciones del fabricante del sistema de protección para niños cuando instale la retención.
- Después de que un sistema para niño ha sido instalado en su vehículo. No mueva el asiento hacia el frente o hacia atrás porque podría perder la fijación del sistema para niño. Retire la silla antes de ajustar la posición del asiento. Cuando el asiento ha sido ajustado, vuelva a colocar la silla.
- Cuando el sistema de protección para niños no esté en uso, asegúrela en el asiento con los cinturones o con los anclajes LATCH o sáquela del vehículo. No la deje suelta en el vehículo. En alguna parada súbita, ésta podría salir volando y golpear a los ocupantes o a los respaldos de los asientos y causar lesiones severas.

## Niños demasiado grandes para usar asientos elevadores

Los niños que sean lo suficientemente grandes para usar el cinturón de torso confortablemente y que sus piernas sean lo suficientemente largas para doblar las rodillas sobre el asiento delantero con la espalda pegada al respaldo, deberán utilizar el cinturón de seguridad en el asiento trasero. Realice las siguientes 5 preguntas para decidir si el niño está listo para utilizar solo el cinturón de seguridad:

1. ¿El niño se puede sentar hasta atrás con la espalda pegada al respaldo?
2. ¿Las rodillas del niño se pueden doblar confortablemente – mientras está sentado con la espalda pegada al respaldo?
3. ¿El cinturón torso pélvico cruza el hombro del niño entre su cuello y brazo?
4. ¿La correa inferior del cinturón esta lo más bajo posible, tocando los muslos del niño y no su estómago?
5. ¿El niño puede permanecer sentado de esta manera todo el viaje?

Si la respuesta a cualquiera de estas preguntas es “no”, entonces el niño necesita utilizar una silla elevada en este vehículo. Si el niño está utilizando un cinturón torso pélvico, verifique que el cinturón esté ajustado periódicamente. Si el niño se retuerce o se agacha puede mover el cinturón fuera de su posición. Si el cinturón toca su cara o cuello mueva al niño más al centro del vehículo. Nunca permita que un niño ponga la correa superior del cinturón por debajo del brazo o detrás del cuello.

### ¡ADVERTENCIA!

No permita que los niños pasen el cinturón de seguridad por debajo de su brazo. En un accidente, el cinturón de hombro no podrá protegerlo apropiadamente, lo que podría resultar en severos daños o la muerte. Un niño debe usar siempre ambas partes del cinturón de seguridad correctamente.

## Recomendaciones para el anclaje de los asientos para niños

Tipo de asiento	Combinación de peso y tipo de asiento del niño	Usar cualquier método que este marcado por una X			
		LATCH - Anclajes inferiores	Cinturón de seguridad únicamente	LATCH - Anclaje inferiores y correas de anclaje superiores	Cinturón de seguridad + correas de anclaje superiores
Orientado hacia atrás	Hasta 29.5 kg (65 lbs)	X	X		
Orientado hacia atrás	Mayor a 29.5 kg (65 lbs)		X		
Orientado hacia delante	Hasta 29.5 kg (65 lbs)			X	X
Orientado hacia delante	Mayor a 29.5 kg (65 lbs)				X

## LATCH Sistema de anclaje de asientos para niños (protecciones de anclajes inferiores)



022668173

### Etiqueta del sistema LATCH

Su vehículo está equipado con el sistema de anclaje de protección para los niños denominado LATCH, que deriva de las palabras en inglés para anclaje superior y correas de anclaje para niños. El sistema LATCH tiene tres puntos en el vehículo donde instalar sistemas de protección compatibles con LATCH. Existen dos puntos de anclaje inferior en la parte trasera del cojín donde se pone en contacto con el respaldo de los asientos y un punto de anclaje para correas en la parte posterior del asiento. Estos anclajes permiten instalar el sistema de protección para niños sin usar los cinturones de seguridad del vehículo. Algunas posiciones de anclaje pueden tener el anclaje de correas, pero no el anclaje inferior. En estas ubicaciones, el cinturón de seguridad debe ser usado con el punto de anclaje para correas para instalar el sistema de protección para niños. Para mayor información, favor de revisar la tabla que se encuentra más adelante.

### Posiciones de LATCH para instalar sistemas de protección para niños en el vehículo

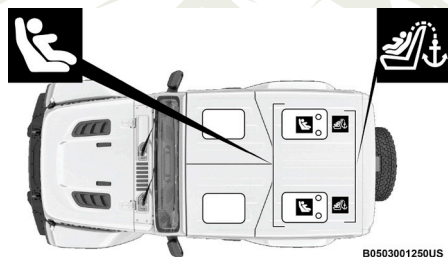

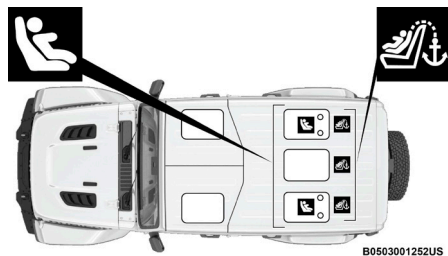

#### Localización de los anclajes inferiores/ y sujeción superior (modelo de 2 puertas)

- Símbolo de los anclajes inferiores (2 por posición de los asientos).
- Símbolo de los anclajes de correa superiores.



#### Localización de los anclajes inferiores/ y sujeción superior (modelo de 4 puertas)

-  Símbolo de los anclajes inferiores (2 por posición de los asientos).
-  Símbolo de los anclajes de correa superiores.

### Preguntas frecuentes acerca de la instalación de asientos para niños con LATCH

¿Cuál es el peso límite (peso del niño más peso del asiento de protección) que el sistema LATCH puede soportar?	29.5 kg (65 lbs)	Use el sistema de anclaje LATCH hasta que el peso combinado de el niño junto con el peso del asiento protector sea 29.5 kg (65 lbs). En caso contrario utilice el cinturón de seguridad y los anclajes de correas.
¿Se pueden utilizar juntos los anclajes LATCH y el cinturón de seguridad para sujetar un asiento protector tanto orientado al frente como hacia atrás?	No	No use el cinturón de seguridad cuando se use el sistema de anclaje LATCH para sujetar los asientos protectores para niños.
¿Se puede instalar un asiento para niño en el centro utilizando los anclajes LATCH inferiores?	Modelos de 2 puertas — N/A Modelos de 4 puertas — Si	Sólo modelos de 4 puertas: Usted puede instalar un asiento para niño con anclajes inferiores flexibles en la posición central. Los anclajes inferiores tienen 484 mm (18.5 in). No instale asientos para niño con anclajes inferiores de correas rígidas en la posición central.
¿Se pueden instalar dos asientos para niños usando el mismo anclaje LATCH inferior?	No	Nunca “comparta” un anclaje LATCH con dos o más asientos para niño. Si la posición central, no tiene anclajes inferiores LATCH, use el cinturón de seguridad para instalar el asiento para niño en la posición central a un lado del asiento para niño instalado en alguna de las posiciones que si cuentan con anclajes LATCH.
¿Un asiento protector para niños orientado hacia atrás puede tocar la parte trasera del asiento del pasajero frontal?	Si	El asiento para niños puede tocar la parte trasera del asiento del pasajero frontal si el fabricante del asiento protector así lo autoriza. Vea el manual de usuario del asiento para niño para más información.
¿Se pueden remover las cabeceras?	Modelos de 2 puertas — No Modelos de 4 puertas — Si	Modelos de 2 personas — Ninguna Modelos de 4 puertas — Sólo puede retirarse la cabecera de la posición de asiento del centro si esta interfiere con la instalación de un sistema de protección para niños. Consulte “Cabeceras” en el capítulo “Conocimiento de su vehículo”.

**NOTA:** Si la cabecera plegable no ajustable interfiere con la instalación de un sistema de protección para niños, la cabecera puede plegarse y el sistema de protección para niños puede ser instalado al frente de ésta (modelo 2 puertas).

**¡ADVERTENCIA!**

Siempre asegúrese que la cabecera se encuentra en la posición correcta cuando el asiento vaya a ser ocupado por un pasajero. Sentarse con la cabecera en la posición plegada, puede provocar lesiones serias o la muerte.

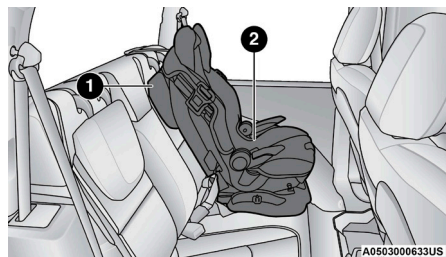

**Sistema de protección con la cabecera plegada**

1 — Cabecera plegada

2 — Sistema de protección para niños

### Localización de los anclajes LATCH



Los anclajes inferiores del asiento trasero son barras redondas localizadas atrás del cojín del asiento, donde se une con el respaldo del asiento y son visibles solamente cuando se recarga en el asiento trasero para instalar la protección para niños. Usted las sentirá fácilmente si desliza su dedo por el espacio que existe entre la superficie del respaldo y del cojín del asiento. Si su vehículo está equipado con símbolos de anclaje en el respaldo del asiento, estos estarán ubicados arriba de los anclajes inferiores.

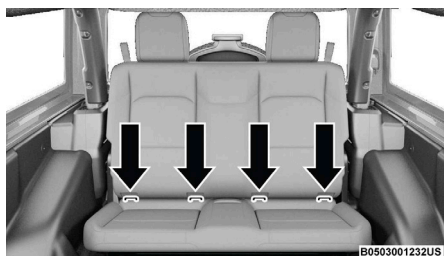

**Anclajes LATCH (modelos de 2 puertas)**



Anclajes LATCH (modelos de 4 puertas)

## Localización de los anclajes LATCH

### Modelos de 2 puertas:



Hay anclajes de correa superior atrás de cada posición del asiento trasero localizadas en la parte trasera del asiento, cerca del piso.

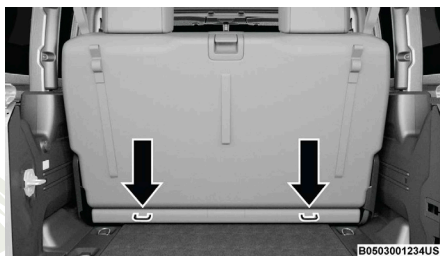

Anclaje de la correa superior (modelos de 2 puertas)

### Modelos de 4 puertas:



Hay anclajes de correa superior atrás de cada posición del asiento trasero localizadas en la parte trasera del asiento.

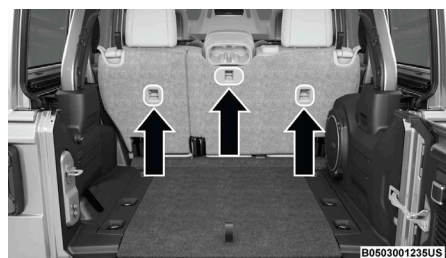

Anclaje de la correa superior (modelos de 4 puertas)

Sistemas de retención infantil compatibles con LATCH podrían estar equipados con una barra rígida o una correa flexible en cada lado. Cada uno tendrá un gancho o un conector para conectar el anclaje y una manera de apretar la conexión con el anclaje. Los sistemas de retención mirando hacia el frente y algunos sistemas de retención infantil mirando hacia atrás también estarán equipados con una correa de sujeción. La correa de sujeción tendrá un gancho en el extremo para insertarse en el anclaje de sujeción

superior y una manera para apretar la correa después de que se sujete al anclaje.

### Asiento en posición central LATCH

#### *Vehículos con 2 puertas*

#### ¡ADVERTENCIA!

Este vehículo no cuenta con un asiento en posición central. No use los anclajes centrales inferiores LATCH para instalar un asiento para niño en el centro del asiento trasero.

#### *Vehículos con 4 puertas*

No instale asientos de protección infantil con sujetadores inferiores rígidos en la posición central. Sólo instale este tipo de asientos en las posiciones laterales. Los asientos con sujetadores flexibles, pueden ser instalados en cualquier posición trasera del vehículo.

#### ¡ADVERTENCIA!

Nunca instale asientos para niño compatibles con LATCH de manera que dos asientos compartan un anclaje inferior común. Si usted va a instalar asientos para niños compatibles uno junto al otro, debe usar el cinturón de seguridad para la posición central. Puede usar cualquiera de los anclajes LATCH o el cinturón de seguridad del vehículo para instalar asientos para niños en las posiciones exteriores. Favor de consultar la sección "Instalación de un asiento para niños compatible con LATCH", para las instrucciones de una instalación típica.

Siempre siga cuidadosamente las indicaciones del fabricante cuando instale una protección para niño. No todos los sistemas de protección para niños se instalarán como lo hemos descrito aquí.

### Instalación de la protección para niños compatible con anclajes LATCH

Si en la posición en la cual se quiere instalar el asiento para niño tiene cinturones de seguridad equipados con placas de pestillo o retractores de bloqueo automático (ALR), coloque los cinturones de seguridad de acuerdo a las instrucciones que a continuación se presentan. Consulte la sección "Instalación de la protección para niños usando los cinturones de seguridad del vehículo" para conocer con qué tipo de cinturón de seguridad cuenta cada asiento de acuerdo a su posición.

1. Afloje los ajustadores en las cintas inferiores y en la correa de tal forma que pueda sujetar más fácilmente los ganchos o conectores a los anclajes del vehículo.
2. Coloque el asiento para niño entre los anclajes inferiores de la posición seleccionada. Para los asientos traseros, quizás tenga que reclinar el asiento y/o elevar la cabecera (si es ajustable), para que el asiento para niño quede en una mejor posición. Si el asiento trasero puede moverse hacia atrás o hacia delante, usted puede moverlo a la posición más atrás posible para hacer espacio a la silla infantil. Usted también puede mover el asiento delantero hacia delante para hacer espacio a la silla infantil.

3. Sujete los ganchos inferiores o conectores del asiento para niño a los anclajes inferiores de la posición seleccionada del asiento.
4. Si la protección para niño tiene correa superior, conéctela al anclaje de correa superior del vehículo. Consulte la sección “Instalación de la protección para niño utilizando anclajes de sujeción de correa superior” y siga las instrucciones que se presentan.
5. Apriete todas las cintas conforme empuja la protección para niños hacia atrás y hacia abajo en el asiento, eliminando la holgura de las cintas de acuerdo con las instrucciones del fabricante de la protección para niños.
6. Pruebe que la protección para niño esté instalada con fuerza, tirando de un lado a otro del asiento para niño siguiendo la misma trayectoria del cinturón de seguridad. Éste no debe moverse más de 25.4 mm (1 pulgada) en cualquier dirección.

### **Cómo colocar los cinturones de seguridad ALR que no son usados**

Cuando se utiliza el sistema de anclaje LATCH para la instalación de una protección para niño, todos los cinturones de seguridad ALR que no están siendo ocupados por otros pasajeros o para sujetar alguna otra protección deben colocarse de una manera adecuada. Un cinturón de seguridad que no está en uso puede dañar a un niño que se encuentre jugando con él y accidentalmente bloquea el retractor del cinturón de seguridad. Antes de instalar una protección para niño que utilice el sistema LATCH, abrache los cinturones de seguridad detrás de la protección y fuera del alcance del niño.

Si el cinturón de seguridad una vez abrochado interfiere con la instalación de la protección para niño, en lugar de abrocharlo detrás de la protección colóquelo siguiendo la trayectoria del cinturón de seguridad de la protección para niño y al final abróchelo. No bloquear el cinturón de seguridad. Recuerde a todos los niños en el vehículo que los cinturones de seguridad no son juguetes y no se debe jugar con ellos.

#### **¡ADVERTENCIA!**

- La instalación incorrecta de una protección para niños al anclaje LATCH puede ocasionar la falla de la protección de bebés o niños. El niño se podría lesionar gravemente o morir. Siga exactamente las indicaciones del fabricante cuando instale la protección para el bebé o el niño.
- Los anclajes de sujeción para niños están diseñados para soportar sólo aquellas cargas para los que está equipado el sistema de retención infantil. En ningún caso deben ser utilizado para los cinturones de seguridad para adultos, arneses, o para fijar otros elementos o equipos en el vehículo.

### **Instalación de las protecciones para niños usando los cinturones de seguridad del vehículo**

Los sistemas de protección para niños están diseñados para asegurarlos en los asientos con los cinturones de seguridad o la parte del cinturón para el hombro.



## ¡ADVERTENCIA!

- La instalación incorrecta o uso incorrecto de las protecciones para niños puede provocar una falla en la protección provocando que el niño resulte gravemente herido o causar la muerte.
- Siga las instrucciones del fabricante de las protecciones para niño cuando las instale.

Los cinturones de seguridad de los pasajeros están equipados con retractores de bloqueo automático (ALR). Ambos están diseñados para mantener la porción pélvica ajustada alrededor de la protección para niños de tal forma que no es necesario usar seguros de traba. El retractor ALR se puede poner en modo de bloqueo jalando toda la correa del retractor y permitiendo que la correa se retracte automáticamente. Si está bloqueado, el ALR hará un sonido de clic mientras se retrae la correa. Para más información sobre el ALR referirse a la descripción de “Modo de bloqueo automático” en la sección “Protecciones para los ocupantes”. La hebilla auto bloqueante está diseñada para mantener una porción del hombro del cinturón torso pélvico ajustada firmemente a través de la protección para niño. Consulte la tabla que se presenta más adelante, al igual que las siguientes secciones, para más información sobre los tipos de cinturón de seguridad.

### Sistema de cinturones torso pélvicos para la instalación de sistemas de sujeción para niños en el vehículo

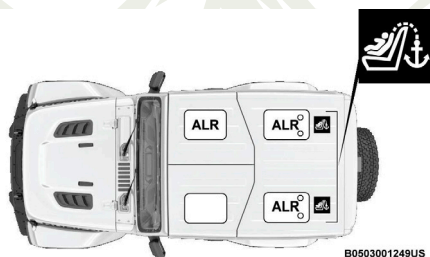

#### Ubicación de ALR en modelos de 2 puertas

- ALR = Retractor de bloqueo automático
-  Símbolo de sujeción superior.

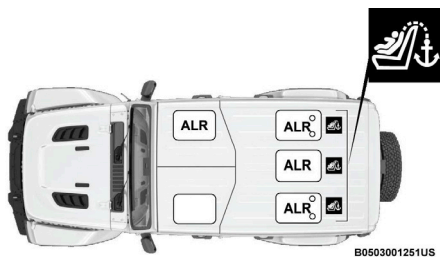

#### Ubicación de ALR en modelos de 4 puertas

- ALR = Retractor de bloqueo automático
-  Símbolo de sujeción superior.

**Preguntas frecuentes acerca de la instalación de asientos para niños con el cinturón**

<p>¿Cuál es el peso límite (peso del niño + peso del asiento de protección) para utilizar el anclaje de sujeción de correa con el cinturón de seguridad para sujetar una protección para niño orientada hacia el frente?</p>	<p>Límite de peso del sistema de protección para niños</p>	<p>Siempre use anclajes de sujeción de correa cuanto se utilice el cinturón de seguridad para instalar una protección para niño orientada hacia el frente, hasta el límite del peso recomendado para la protección para niño.</p>
<p>¿Un asiento protector para niños orientado hacia atrás puede tocar la parte trasera del asiento del pasajero frontal?</p>	<p>Si</p>	<p>El asiento para niños puede tocar la parte trasera del asiento del pasajero frontal si el fabricante del asiento protector así lo autoriza.</p>
<p>¿Se pueden remover las cabeceras traseras?</p>	<p>Modelos de 2 puertas — No Modelos de 4 puertas — Si</p>	<p>Modelos de 2 puertas — Ninguna Modelos de 4 puertas — Sólo puede retirarse la cabecera de la posición de asiento del centro si esta interfiere con la instalación de un sistema de protección para niños. Consulte la sección "Cabeceras" en el capítulo "Conocimiento de su vehículo" para más información.</p>
<p>¿Puede la hebilla girarse en sentido contrario a la trayectoria del cinturón de la protección para niño, para hacer que se ajuste firmemente?</p>	<p>No</p>	<p>No gire la hebilla en las posiciones de los asientos en las cuales se cuenta con retractores ALR.</p>

**NOTA:** Si la cabecera plegable no ajustable interfiere con la instalación de un sistema de protección para niños, la cabecera puede plegarse y el sistema de protección para niños puede ser instalado al frente de ésta (modelo 2 puertas).

**¡ADVERTENCIA!**

Siempre asegúrese que la cabecera se encuentra en la posición correcta cuando el asiento vaya a ser ocupado por un pasajero. Sentarse con la cabecera en la posición plegada, puede provocar lesiones serias o la muerte.

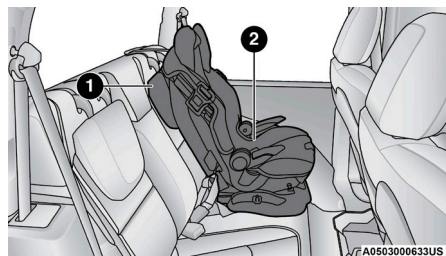

**Sistema de protección con la cabecera plegada**

1 — Cabecera plegada

2 — Sistema de protección para niños

**Instalación de la protección para niños usando cinturones con retractor de bloqueo automático (ALR)**

Los sistemas de protección para niños están diseñados para fijarse a los asientos con los cinturones de seguridad del vehículo.

**¡ADVERTENCIA!**

- La instalación incorrecta de una protección para niños podría causar una falla en el mismo. El niño se podría lesionarse gravemente o morir.
- Siga las instrucciones del fabricante del sistema de protección para niños cuando instale el sistema de protección.

1. Coloque el asiento para niño en el centro del asiento en el cual se va a instalar. Para la segunda fila de asientos, quizás tenga que reclinar el asiento y/o elevar la cabecera (si es ajustable), para que el asiento para niño quede en una mejor posición. Si el asiento trasero puede moverse hacia atrás o hacia delante, usted puede moverlo a la posición más atrás posible para hacer espacio a la silla infantil. Usted también puede mover el asiento delantero hacia delante para hacer espacio a la silla infantil.
2. Jale el cinturón del retractor hasta que esté suficientemente largo para hacerlo pasar a través de la protección para niño. No gire la correa del cinturón en la trayectoria de la protección.
3. Inserte la contra hebilla en la hebilla de anclaje hasta que escuche un "clic".
4. Jale la cinta del cinturón para apretar la porción pélvica alrededor de la protección para el niño.
5. Para bloquear el cinturón de seguridad jale el cinturón hasta que salga totalmente del retractor. Permita que el cinturón regrese dentro del retractor, jalando el exceso de la cinta para apretar la porción pélvica. Mientras el cinturón se retrae se escucharán sonidos de tipo clic, esto significa que el cinturón de seguridad está ahora en modo de bloqueo automático.
6. Trate de jalar la cinta fuera del retractor. Si se encuentra bloqueado, no deberá poder jalar ninguna porción de la cinta. Si el retractor no está bloqueado repita el paso 5.
7. Finalmente jale el exceso de la cinta para apretar la porción pélvica alrededor del sistema de protección para niños mientras lo presiona hacia atrás y hacia abajo en el asiento del vehículo.
8. Si la protección para niño cuenta con correa de sujeción superior y el asiento en el cual se está posicionando cuenta con un anclaje superior de correa, conecte la correa de sujeción con el anclaje y ajústela firmemente. Consulte la sección "Sistema de anclaje de asientos para niños (anclajes inferiores y correas para niños)" en este capítulo para mas información.
9. Compruebe que la protección para niño esté instalada con fuerza, jalando de un lado a otro del asiento para niño siguiendo la misma trayectoria del cinturón de seguridad. Éste no debe moverse más de 25.4 mm (1 pulgada) en cualquier dirección.

Cualquier sistema de cinturón de seguridad se aflojará con el tiempo, así que verifique ocasionalmente el cinturón y jálelo para ajustarlo si es necesario.

## Instalación de protecciones usando los anclajes de correa superiores

### ¡ADVERTENCIA!

No fije una correa de sujeción para un asiento de seguridad mirando hacia atrás a cualquier ubicación de los asientos delanteros, incluyendo a la estructura del asiento o un anclaje de fijación. Sólo coloque la correa de sujeción de un asiento de seguridad mirando hacia atrás a la fijación de anclaje que está aprobada para esa posición del asiento, ubicada detrás de la parte superior del asiento del vehículo. Refiérase a la sección de “Anclajes inferiores para niños menores” (LATCH) para la ubicación de los anclajes de sujeción de su vehículo.



1. Observe detrás del asiento donde se planea instalar la protección de niño, para localizar los anclajes de correa. Tal vez sea necesario mover el asiento hacia delante para tener un mejor acceso a los anclajes. Si no se cuenta con anclajes superiores de correa para el asiento en esa posición (vea la imagen anterior), mueva la protección para niño a otra posición disponible en el vehículo.
2. Dirija la correa de sujeción de tal manera que siga la trayectoria más corta entre el anclaje y el asiento para niño. Si su vehículo cuenta con cabeceras ajustables, levántela hasta donde sea posible e introduzca la correa de sujeción debajo de la cabecera, entre ambos postes. Si no es posible, baje la cabecera y pase la correa de sujeción por encima de la cabecera.

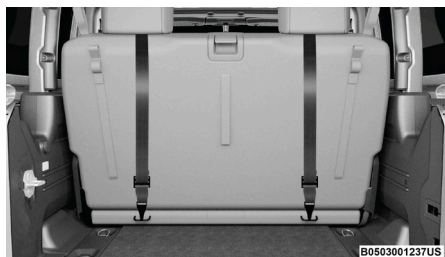

Montaje de la correa superior (modelos de 2 puertas)



#### Montaje de la correa superior (modelos de 4 puertas con descansabrazos central trasero)

3. Sujete el gancho de la correa de sujeción de la protección para niño al anclaje para correa superior, como se muestra en el diagrama.
4. Remueva la parte floja de la correa de sujeción de acuerdo a como se indique en el manual del fabricante de la protección para niño.

### ¡ADVERTENCIA!

- La instalación incorrecta de las correas en la protección para niños puede llevar a la falla de una protección para el niño. El niño podría lesionarse gravemente o morir. Utilice solamente las anclas directamente atrás del asiento que está ocupando para anclar la silla para niños para amarrar las correas de protección.
- Si su vehículo está equipado con un asiento trasero reclinable asegúrese de que la cinta sujetadora no se deslice entre las aperturas de los respaldos mientras remueve la parte floja de la correa.

#### Anclaje de correa superior central — Modelos de 4 puertas sin descansabrazos central trasero

1. Si es ajustable, baje la cabecera ajustable central a su posición más baja.
2. Guíe la correa superior sobre el respaldo y la cabecera.



#### Montaje de la correa superior (modelos de 4 puertas sin descansabrazos central trasero)

3. Fije el gancho de la correa superior al anclaje central ubicado en el respaldo del asiento.
4. Elimine la holgura de la correa superior de acuerdo a las instrucciones del fabricante del sistema de protección para niños.

## CONSEJOS DE SEGURIDAD

### Transportando pasajeros

NUNCA LLEVE PASAJEROS EN EL ÁREA DE CARGA DEL VEHÍCULO.

#### ¡ADVERTENCIA!

- No deje a los niños o animales dentro de vehículos estacionados en clima caliente. El calor acumulado en el Interior puede causar lesiones graves o la muerte.
- Es muy peligroso viajar en una zona de carga, dentro o fuera de un vehículo. En una colisión, personas que van viajando en estas áreas son más propensas a sufrir lesiones graves o la muerte.
- No permita que la gente viaje en cualquier área de su vehículo que no está equipado con asientos y cinturones de seguridad.
- Asegúrese que todos en su vehículo estén en un asiento y utilizando el cinturón de seguridad correctamente.

### Transportación de mascotas

El despliegue de las bolsas de aire en el asiento delantero podría lastimar a su mascota. Una mascota que no vaya bien sujeta probablemente sea arrojada y se lesione o hiera a un pasajero durante una frenada brusca o una colisión.

Las mascotas deben estar protegidas en el asiento trasero (si así está equipado) con arneses para mascotas o en cajas especiales para mascotas que se puedan asegurar con los cinturones de seguridad.

### Vehículos conectados

No se puede garantizar la privacidad de las comunicaciones inalámbricas y por cable. Terceros pueden interceptar ilícitamente la información y las comunicaciones privadas sin su consentimiento. Para obtener más información, consulte "Recopilación de datos y privacidad" en las instrucciones de su manual del Radio Uconnect o bien en sistema de diagnóstico abordo (OBDII) Ciberseguridad.

#### ¡ADVERTENCIA!

No es posible saber o predecir todas las posibles consecuencias que resulten después de que una violación a ellos haya ocurrido. Es posible que los sistemas del vehículo, incluidos los sistemas relacionados con la seguridad, podrían verse afectados o podría ocurrir una pérdida de control del vehículo que podría resultar en un accidente que involucre lesiones graves o la muerte.

### Verificaciones de seguridad que debe hacer dentro del vehículo

#### Cinturones de seguridad

Inspeccione el sistema de los cinturones periódicamente, verificando cortaduras, deshilachado y partes sueltas. Las partes dañadas se deben reemplazar inmediatamente. No desmonte ni modifique el sistema.

Los conjuntos de los cinturones de seguridad delanteros se deben reemplazar después de una colisión. Los conjuntos de cinturones de seguridad traseros se deben reemplazar después de una colisión si se dañaron (por ejemplo, retractor doblado, cinta con cortaduras, etc.). Si existe alguna duda respecto a la condición del cinturón o del retractor, reemplace el cinturón de seguridad.

### Luz de advertencia de las bolsas de aire



La luz se debe encender y permanecer encendida durante cuatro a ocho segundos como una verificación del foco, cuando el interruptor de ignición se enciende inicialmente. Si la luz no se enciende durante el arranque, vea a su distribuidor autorizado. Si la luz permanece encendida, parpadea o se enciende mientras conduce, haga que se verifique el sistema en un distribuidor autorizado. Esta luz se encenderá acompañada de una campanilla si se ha detectado algún problema con la luz de advertencia, se mantendrá así hasta que sea corregida la falla. Si esta luz se enciende de forma intermitente o se mantiene encendida al conducir, lleve el vehículo a su distribuidor autorizado inmediatamente.

Consulte “Sistemas de protección a los ocupantes” para más información.

### Desempañador



Revise el funcionamiento seleccionando el modo de desempañador y poniendo el control del ventilador en alta velocidad. Deberá sentir el aire que sale contra el parabrisas. Vea a su distribuidor autorizado para darle servicio si su desempañador no funciona.

### Información de seguridad sobre tapetes del piso

Utilice siempre tapetes para el piso adecuados para ajustarse en el alojamiento de los pies de su vehículo. Utilice solamente tapetes para el piso que no obstruyan el área de los pedales y que queden firmemente asegurados, de manera que no se deslicen fuera de su lugar e interfieran con los pedales o afecten el funcionamiento seguro de su vehículo de alguna otra manera.

#### ¡ADVERTENCIA!

Un tapete colocado incorrectamente, dañado, doblado o apilado, o sujetadores de tapete rotos, podrían provocar que los tapetes interfieran con la operación de los pedales de acelerador, freno o embrague y provocar una posible pérdida de control del vehículo. Para prevenir LESIONES SERIAS o la MUERTE:

-  SIEMPRE asegure correctamente los tapetes utilizando sus sujetadores. NO instale los tapetes al revés ni les de la vuelta. Tire ligeramente de ellos cada cierto tiempo para confirmar que los sujetadores se encuentran asegurados correctamente.
-  SIEMPRE RETIRE EL TAPETE EXISTENTE EN EL VEHÍCULO antes de colocar algún otro. NUNCA instale un tapete que no pueda ser fijado y asegurado correctamente a su vehículo. Si el tapete necesita ser reemplazado, sólo utilice tapetes aprobados por Stellantis para el año y modelo de su vehículo.



**¡ADVERTENCIA!**

- SÓLO utilice el tapete del lado del conductor, en el piso del área del conductor. Para verificar cualquier posible obstrucción, con el vehículo correctamente estacionado y el motor apagado, presione por completo el pedal del acelerador, freno y embrague (si así está equipado), buscando cualquier posible obstrucción. Si el tapete interfiere con la operación de los pedales o no se encuentra correctamente fijado al piso, retírelo y colóquelo en la cajuela.
- SÓLO utilice el tapete del lado del pasajero delantero, en el piso del área del pasajero.
- SIEMPRE asegúrese que ningún objeto caiga o se deslice al área del piso del conductor mientras el vehículo se encuentra en movimiento. Los objetos podrían atorarse debajo de los pedales del acelerador, freno, o embrague, y podrían provocar la pérdida de control del vehículo.
- NUNCA coloque objetos debajo del tapete (por ejemplo, toallas, trapos, llaves, etc). Estos objetos podrían mover la posición del tapete y provocar la obstrucción en la operación de los pedales de freno, acelerador o embrague.
- Si se ha retirado y reinstalado la alfombra del vehículo, siempre verifique que los sujetadores de los tapetes se encuentren fijos a la alfombra. Presione por completo cada pedal, para verificar si existe alguna interferencia de operación en los pedales del acelerador, freno o embrague, luego, coloque los tapetes.
- Se recomienda usar únicamente agua y jabón para limpiar los tapetes. Después de limpiarlos, siempre cheque que el tapete sea colocado correctamente los sujetadores y sea seguro para el uso de su vehículo.

**Verificaciones periódicas de seguridad que debe hacer fuera del vehículo****Llantas**

Examine si hay un desgaste excesivo de la huella o patrones de desgaste disperejo. Revise en busca de piedras, clavos, vidrios u otros objetos incrustados en la huella. Inspeccione la huella y los costados para ver si tienen cortadas o grietas. Revise el apriete de las tuercas de las ruedas. Revise la presión de las llantas (incluyendo la de refacción).

**Luces**

Haga que alguien observe el funcionamiento de las luces exteriores mientras usted maneja los controles. Verifique las luces direccionales y las luces indicadoras de luces altas en el tablero de instrumentos.

**Cerrojos de las puertas**

Revise que cierren bien, el cerrojo y asegurado.

**Fuga de líquidos**

Verifique el área debajo del vehículo después del estacionamiento nocturno en busca de fugas de combustible, refrigerante del motor, aceite u otros líquidos. También si se detectan vapores de gasolina o se sospechan fugas

de combustible, de líquido de la dirección hidráulica o de líquido de los frenos, se debe localizar la causa y corregirla inmediatamente.

## Gases de escape

### ¡ADVERTENCIA!

Los gases de escape pueden causar lesiones o la muerte. Contienen monóxido de carbono (CO), que es incoloro e inodoro. Respirarlo puede hacerle perder la conciencia y finalmente envenenarle. Para evitar respirar (CO), siga estas sugerencias de seguridad:

- No haga funcionar el motor en un garaje cerrado o en áreas cerradas más del tiempo necesario para mover su vehículo dentro o fuera del área.
- Si es necesario permanecer sentado en un vehículo estacionado con el motor funcionando, ajuste sus controles de calefacción o enfriamiento para forzar el aire exterior al interior del vehículo. Coloque el ventilador en la velocidad más alta.
- Si usted requiere conducir el vehículo con la cajuela, o las puertas traseras abiertas, asegúrese de que todas las ventanas estén cerradas y coloque el interruptor del ventilador del control de clima en alta velocidad. NO use el modo de recirculación.

La mejor protección contra la entrada de monóxido de carbono al vehículo es un sistema de escape del motor con el debido mantenimiento.

Siempre que observe un cambio en el sonido del sistema de escape, cuando pueda detectar humo del escape en el interior del vehículo o cuando la parte inferior o posterior del vehículo esté dañada, haga que un técnico competente inspeccione todo el sistema de escape y las áreas de la carrocería adyacentes para ver si hay partes rotas, dañadas, deterioradas o mal colocadas. Las uniones abiertas o las conexiones flojas pueden permitir que los humos del escape se filtren al compartimiento de los pasajeros. Además de lo anterior, inspeccione el sistema de escape cada vez que el vehículo se levante para lubricación o cambio de aceite. Efectúe los reemplazos que se requieran.

## Advertencias de Monóxido de Carbono

### ¡ADVERTENCIA!

El monóxido de carbono (CO) en los gases de escape es mortal. Siga las precauciones a continuación para prevenir el envenenamiento por monóxido de carbono:

- No inhalar los gases de escape. Contienen monóxido de carbono, un gas incoloro e inodoro, que puede matar. Nunca haga funcionar el motor en un área cerrada, como un garaje, y nunca se siente en un vehículo estacionado con el motor en funcionamiento durante un período prolongado. Si el vehículo se detiene en un área abierta con el motor en funcionamiento por más de un período corto, ajuste el sistema de ventilación para forzar el ingreso de aire fresco del exterior al vehículo.

**¡ADVERTENCIA!**

- Protéjase contra el monóxido de carbono con un mantenimiento adecuado. Haga inspeccionar el sistema de escape cada vez que se eleva el vehículo. Haga reparar cualquier condición anormal de inmediato. Hasta que se repare, conduzca con todas las ventanas laterales completamente abiertas.
- Cuando salga del vehículo, asegúrese siempre que la ignición se encuentre en la posición OFF, retire el transmisor del vehículo y ciérrelo.

# QUÉ HACER EN CASO DE EMERGENCIA

## CONTENIDO

■	<b>LUCES DE EMERGENCIA</b> .....	<b>484</b>
■	<b>SISTEMA DE LLAMADA DE EMERGENCIA (SOS, SI ASÍ ESTÁ EQUIPADO)</b> .....	<b>484</b>
■	<b>LEVANTAMIENTO CON GATO Y CAMBIO DE LLANTA</b> .....	<b>489</b>
•	Preparación para usar el gato.....	489
•	Ubicación del gato .....	490
•	Desmontaje de la llanta de refacción .....	491
•	Instrucciones para usar el gato .....	491
■	<b>ARRANQUE CON CABLES PASA CORRIENTE</b> .....	<b>495</b>
•	Preparación para el arranque con cables pasa corriente.....	496
•	Procedimiento de arranque con cables pasa corriente.....	498
■	<b>SI SU MOTOR SE SOBRECALIENTA</b> .....	<b>499</b>
■	<b>LIBERACIÓN MANUAL DE LA POSICIÓN DE “P” (ESTACIONAMIENTO)</b> .....	<b>500</b>
■	<b>PARA LIBERAR UN VEHÍCULO ATASCADO</b> .....	<b>502</b>
■	<b>REMOLQUE DE UN VEHÍCULO DESCOMPUESTO</b> .....	<b>503</b>
•	Modelos con tracción en las 4 ruedas .....	504
•	Sin transmisor .....	504
•	Ganchos de arrastre de emergencia (si así está equipado) .....	505
■	<b>SISTEMA DE RESPUESTA CONTRA ACCIDENTES MEJORADO (EARS)</b> .....	<b>506</b>
■	<b>GRABADOR DE DATOS (EDR)</b> .....	<b>506</b>

## LUCES DE EMERGENCIA

El interruptor de las luces de emergencia se localiza en el panel de instrumentos debajo de los controles del clima.



**Interruptor de las luces de emergencia**

Oprima el interruptor para encender las luces intermitentes. Cuando el botón esta activado, todas las luces direccionales destellarán para advertir de una emergencia al tráfico que se acerca. Oprima el botón una segunda vez para desactivar las luces intermitentes.

Este es un sistema de advertencia de emergencia, no para ser utilizado cuando el vehículo está en movimiento. Úselo cuando su vehículo este detenido y esté ocasionando un peligro para la seguridad de los otros automovilistas.

Si es necesario abandonar el vehículo para conseguir asistencia, las luces intermitentes colocando la ignición en OFF, quitando las llaves y cerrando el vehículo.

**NOTA:** El uso prolongado de las luces intermitentes puede descargar la batería.

## SISTEMA DE LLAMADA DE EMERGENCIA (SOS, SI ASÍ ESTÁ EQUIPADO)



**Botones de Asistencia y Emergencia**

1 — Botón de asistencia.

2 — Botón de emergencia.

Si así está equipado, la consola de techo contiene un botón de asistencia y un botón 9-1-1 situado en la parte inferior.

## ¡ADVERTENCIA!

SIEMPRE obedezca las leyes de tránsito y ponga atención al camino. SIEMPRE maneje de forma segura con sus manos en el volante. Usted tiene la completa responsabilidad y asume a todos los riesgos de usar las características y aplicaciones del vehículo. Utilice las características y aplicaciones, solamente cuando sea seguro hacerlo. No hacerlo puede provocar un accidente que resulte en lesiones graves o incluso la muerte.

### NOTA:

- Su vehículo puede transmitir datos autorizados por el suscriptor.
- Los botones de llamada de asistencia y emergencia operan a través de una conexión a redes LTE (voz/datos) o 4G (datos). Algunos servicios del Uconnect® Access (si así está equipado), sólo estarán disponibles si su servicio SiriusXM Guardian se encuentra activo y esta conectado a redes LTE (voz/datos) o 4G (datos) operables.

### Llamada de asistencia (ASSIST, si así está equipado)

El botón “ASSIST” (asistencia) tiene la función de conectarlo automáticamente a cualquiera de los siguientes centros de asistencia:

- Roadside Assistance (Asistencia Vial) - si se poncha una rueda, o necesita un remolque, sólo presione el botón ASSIST y será conectado con alguien que lo pueda ayudar. La asistencia en carretera sabrá qué vehículo está conduciendo y su ubicación. Pueden aplicarse cargos adicionales por la asistencia vial.
- SiriusXM Guardian Customer Care (Atención al cliente de SiriusXM Guardian) - Apoyo dentro del vehículo para SiriusXM Guardian.
- Atención al Cliente del vehículo - Apoyo total ante cualquier otro problema del vehículo.
- Servicio al cliente Uconnect - Apoyo total por radio, teléfono y problemas de navegación.

### Llamada de emergencia (SOS, si así está equipado)

1. Presione el botón SOS la consola de techo.

**NOTA:** En caso de que se presione el botón SOS por error, habrá una demora de 10 segundos antes de que la llamada de emergencia conecte una llamada a un operador del centro de emergencias. Para cancelar la llamada de SOS, presione el botón SOS en la consola de techo o presione el botón de cancelación en la pantalla del teléfono. La terminación de la llamada SOS apagará la luz LED verde en la consola de techo.

2. La luz LED que se encuentra entre los botones ASSIST y SOS de asistencia se pondrá de color verde una vez que se realice la conexión con un operador.
3. Una vez que una conexión entre el vehículo y un operador se hace, el sistema SOS podrá transmitir la siguiente información importante del vehículo a un operador:
  - Indicación que el ocupante colocó una llamada de emergencia (SOS).
  - La marca del vehículo.
  - Las últimas coordenadas GPS conocida del vehículo.

- Usted deberá poder hablar con el operador a través del sistema de audio del vehículo para determinar si se requiere ayuda adicional.

### ¡ADVERTENCIA!

SIEMPRE obedezca las leyes de tránsito y ponga atención al camino. SIEMPRE maneje de forma segura con sus manos en el volante. Usted tiene la completa responsabilidad y asume a todos los riesgos de usar las características y aplicaciones del vehículo. Utilice las características y aplicaciones, solamente cuando sea seguro hacerlo. No hacerlo puede provocar un accidente que resulte en lesiones graves o incluso la muerte.

#### NOTA:

- Su vehículo puede transmitir datos autorizados por el suscriptor.
  - Una vez que se realiza una conexión entre el sistema de llamada SOS del vehículo y el operador, el operador puede ser capaz de abrir una conexión de voz con el vehículo para determinar si es necesario ayuda adicional. Una vez que el operador abre una conexión de voz con el sistema SOS, el operador debe ser capaz de hablar con usted o los demás ocupantes del vehículo y escuchar los sonidos que se producen en el vehículo. El sistema SOS del vehículo intentará permanecer conectado con el operador hasta que el operador termine la conexión.
- El operador puede intentar ponerse en contacto con los servicios de emergencia apropiadas y les proporcionará información importante del vehículo y las coordenadas GPS.

### ¡ADVERTENCIA!

- Si alguien en el vehículo pudiese estar en peligro (por ejemplo, fuego o humo visible, condiciones de camino o ubicación peligrosas), no espere a contactar con un operador de servicios de emergencia. Todos los ocupantes deben salir del vehículo inmediatamente y/o trasladarse a un lugar seguro.
- Nunca coloque objetos en o cerca de las antenas de red y GPS del vehículo. De hacerlo podría evitar la recepción de las redes y señal GPS, que podrían provocar la el no poder realizar llamadas de emergencia/ asistencia. Se requiere de redes operables y señal de GPS para utilizar la función de llamada de emergencia correctamente.
- El sistema de llamadas de emergencia (SOS) está integrado en el sistema eléctrico del vehículo. No agregue equipo eléctrico del mercado de accesorios para el sistema eléctrico del vehículo. Esto puede evitar que su vehículo envíe la señal para iniciar una llamada de emergencia. Para evitar la interferencia que puede causar que el sistema SOS, nunca agregue equipo de reventa (por ejemplo, el radio móvil de dos vías, radio CB, registrador de datos, etc.) para el sistema eléctrico de su vehículo o modifique las antenas en su vehículo. **SI SU VEHÍCULO PIERDE PODER EN LA BATERÍA POR CUALQUIER MOTIVO (INCLUSO DURANTE O DESPUÉS DE UN ACCIDENTE), LAS CARACTERÍSTICAS, APLICACIONES Y SERVICIOS DEL SISTEMA UCONNECT, NO PODRÁN SER OCUPADAS.**

**¡ADVERTENCIA!**

- Las modificaciones a cualquier parte del sistema SOS podrían provocar que el sistema de bolsas de aire falle cuando lo necesite. Usted podría lesionarse si el sistema de bolsas de aire no está ahí para protegerlo.

**Limitaciones de llamadas del sistema SOS**

Los vehículos vendidos en México aún NO tienen las capacidades del sistema de llamadas SOS.

Los operadores de emergencia u otros operadores de las líneas de emergencia en México podrían no responder a las llamadas de emergencia.

Si el sistema SOS detecta una falla de funcionamiento, cualquiera de los siguientes cosas puede ocurrir en el momento en que se detecta el mal funcionamiento y al comienzo de cada ciclo de encendido:

- La luz situada entre los botones de SOS y ASSIST se iluminarán continuamente de color rojo.
- La pantalla del teléfono mostrará el siguiente mensaje de Vehículo “Requiere servicio. Por favor, póngase en contacto con su distribuidor”.
- Un mensaje de audio del vehículo indicará “Teléfono del vehículo requiere servicio. Por favor, póngase en contacto con su Distribuidor Autorizado”

**¡ADVERTENCIA!**

- Ignorar la luz de espejo retrovisor podría significar que usted no tendrá servicios de llamada SOS. Si se ilumina la luz del espejo de retrovisor, acuda a su Distribuidor Autorizado para realizarle servicio a su sistema de llamada SOS inmediatamente.
- El sistema ORC enciende la luz de advertencia de bolsa de aire en el módulo de instrumentos si se detecta una falla o mal funcionamiento en cualquier parte del sistema. Si la luz de advertencia se enciende, lleve a servicio con un Distribuidor Autorizado inmediatamente.

Incluso si el sistema de llamadas SOS se encuentra completamente funcional, hay factores fuera del control de Stellantis que pueden prevenir o detener el funcionamiento del sistema SOS. Estos incluyen, pero no se limitan a, los siguientes factores:

- El interruptor de ignición está en la posición de OFF.
- Los sistemas eléctricos del vehículo no están intactos.
- El software y/o el hardware del sistema SOS fue dañado durante un accidente.
- La batería del vehículo ha perdido energía o se ha desconectado durante un accidente.
- Las señales de red LTE (voz/datos) y/o 4G (datos) y/o de posicionamiento global por satélite no están disponibles o están obstruidas.
- Un mal funcionamiento del equipo en las instalaciones del operador de emergencias.
- El uso indebido por parte del operador de emergencias.
- Congestión de las redes LTE o 4G.



- El clima.
- Los edificios, las estructuras, el terreno geográfico, o túneles.

### ¡ADVERTENCIA!

SIEMPRE obedezca las leyes de tránsito y ponga atención al camino. SIEMPRE maneje de forma segura con sus manos en el volante. Usted tiene la completa responsabilidad y asume a todos los riesgos de usar las características y aplicaciones del vehículo. Utilice las características y aplicaciones, solamente cuando sea seguro hacerlo. No hacerlo puede provocar un accidente que resulte en lesiones graves o incluso la muerte.

### ¡PRECAUCIÓN!

Para evitar daños al espejo al limpiarlo, nunca rocíe directamente el espejo con ninguna solución limpiadora. En lugar de eso, aplique la solución sobre un trapo limpio y frote el espejo para limpiarlo.

#### NOTA:

- Su vehículo puede transmitir datos autorizados por el suscriptor.
- No coloque nada en o cerca de la antena inalámbrica del LTE (voz y datos) o 4G (datos) y el GPS del vehículo. Usted podría impedir la recepción móvil y la señal GPS, que puede evitar que su vehículo realice una llamada de emergencia. Se requiere la recepción inalámbrica y la señal de GPS para el sistema SOS para que funcione correctamente.
- Cambios o modificaciones hechas no expresamente aprobadas por la parte responsable, podría anular la autoridad de operar el equipo.

#### *Información general*

La operación de este equipo está sujeta a las siguientes dos condiciones:

(1) Es posible que este equipo o dispositivo no cause interferencia perjudicial y (2) este equipo o dispositivo debe aceptar cualquier interferencia, incluyendo la que pueda causar su operación no deseada.

#### **SOS automático (si así está equipado)**

SOS automático es un servicio de seguridad de manos libres que puede conectarlo inmediatamente con ayuda en caso de que se desplieguen las bolsas de aire de su vehículo. Consulte el suplemento de radio proporcionado para obtener información completa.

## LEVANTAMIENTO CON GATO Y CAMBIO DE LLANTA

### ¡ADVERTENCIA!

- No intente cambiar una llanta del lado del vehículo cercano al tráfico. Apártese lo suficiente de la carretera para evitar el riesgo de ser atropellado mientras opera el gato o cambia la llanta.
- Es peligroso estar debajo de un vehículo apoyado en un gato. El vehículo puede zafarse del gato y caer encima de usted. Lo podría aplastar. Nunca ponga ninguna parte de su cuerpo debajo de un vehículo que esté sobre un gato. Si necesita trabajar debajo de su vehículo levantado, acuda a un centro de servicio en donde podrán levantarlo en una rampa.
- Nunca encienda o arranque el vehículo mientras éste se encuentra apoyado en un gato.
- El gato es una herramienta diseñada solamente para cambiar llantas. No debe ser utilizado para levantar el vehículo para hacer reparaciones. El vehículo debe ser levantado solamente sobre una superficie firme y nivelada. Evite áreas con hielo o resbalosas.

### Preparación para usar el gato

1. Estacione el vehículo en un lugar firme y nivelado, evitando las superficies heladas o resbalosas.

### ¡ADVERTENCIA!

No intente cambiar una llanta del lado del vehículo cercano al tráfico. Apártese lo suficiente de la carretera para evitar el riesgo de ser atropellado mientras opera el gato o cambia la llanta.

2. Active las luces intermitentes o de emergencia.
3. Aplique el freno de estacionamiento.
4. Coloque el selector de velocidades en posición "P" (estacionamiento), en transmisión manual, colóquelo en reversa.
5. Apague el motor.
6. Bloquee la parte delantera y trasera de la rueda diagonalmente opuesta a la posición del gato. Por ejemplo, si se va a cambiar la rueda delantera derecha, bloquee la rueda trasera izquierda.

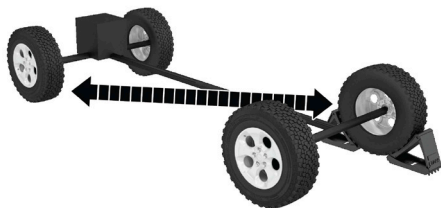

B0707001153US

Ejemplo de desbloqueo de ruedas

**NOTA:** Haga descender del vehículo a todas las personas antes de subir el gato.

## Ubicación del gato

El gato y la llave de tuercas están alojados en el compartimiento trasero de carga. Para retirar el gato y las herramientas, siga el procedimiento a continuación:

1. Levante el piso de carga en el compartimiento de carga.

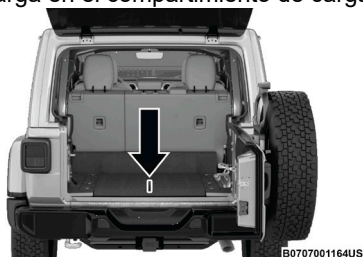

Mango en el piso de carga

**NOTA:** El piso de carga puede retirarse para un fácil acceso, tirando de este directamente hacia atrás.

2. Retire la cubierta de almacenamiento de herramientas presionando el seguro del lado izquierdo y tirando hacia arriba.

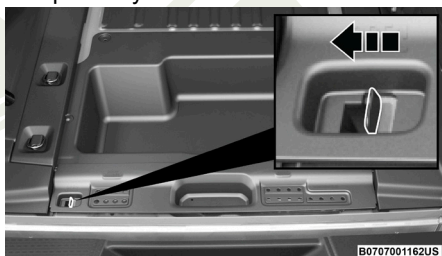

Seguro de la cubierta de almacenamiento de herramientas

3. Gire la tuerca de mariposa en el sentido contrario de las manecillas del reloj para liberar el gato del compartimiento de almacenamiento.

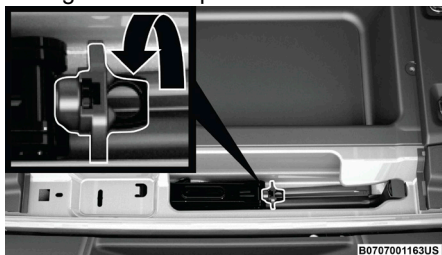

Tuerca de mariposa

4. Retire el kit de herramientas.

**NOTA:** Si su vehículo viene con neumáticos de 88,9 centímetros (35 pulgadas) equipados de fábrica, se proporciona un bloque de elevación de gato en el área de carga trasera. El bloque de elevación del gato se utiliza para proporcionar una mayor distancia al suelo al cambiar una llanta desinflada o de repuesto.

## Desmontaje de la llanta de refacción

1. Para retirar la llanta de refacción de su soporte, retire la cubierta de la llanta, si así está equipado.
2. Retire la cubierta de la cámara trasera (si así está equipado) girando el perno de bloqueo en el sentido contrario a las manecillas del reloj con el desarmador de punta Torx #T40 y trinquete (matraca) proporcionados en el kit de herramientas.



Desbloqueo de la cubierta de la cámara trasera

3. Quite las tuercas con la llave para tuercas, girándolas en el sentido contrario a las manecillas del reloj. Si así está equipado, retire el perno de seguridad con la llave correspondiente (normalmente ubicada en la guantera), girándola en el sentido contrario a las manecillas del reloj.



Desbloqueo de la cubierta de la cámara trasera

## Instrucciones para usar el gato

### ¡ADVERTENCIA!

Siga cuidadosamente estas advertencias de cambio de llantas para prevenir una lesión o el daño de su vehículo.

- Siempre estacione el vehículo en una superficie firme y nivelada, lo más lejos de la orilla de la carretera que sea posible antes de levantar el vehículo.
- Encienda las luces intermitentes.
- Aplique firmemente el freno de estacionamiento y coloque la transmisión automática en la posición "P" (Estacionamiento); si la transmisión es manual, colóquela en "R" (Reversa).
- Bloquee la rueda diagonalmente opuesta a la rueda que va a levantar.
- Nunca arranque ni haga funcionar el motor si el vehículo está sobre un gato.

## ¡ADVERTENCIA!

- Nunca encienda o acelere el motor con el vehículo en el gato.
- No se meta bajo el vehículo cuando éste levantado por el gato. Si usted necesita meterse bajo el vehículo levantado, llévelo a un centro de servicio donde se puede levantar su vehículo por medio de un ascensor .
- Únicamente utilice el gato en las posiciones indicadas para levantar el vehículo durante un cambio de llanta.
- Si trabaja en o cerca del tráfico, tenga cuidado con el tráfico en movimiento.
- Para asegurarse que la llanta de refacción ponchada o inflada está correctamente almacenada, la refacción debe estar almacenada con la válvula hacia el piso.



Etiqueta de advertencia del gato

1. Quite la rueda de refacción, el gato y las herramientas de su lugar de almacenaje.
2. Antes de levantar el vehículo, afloje (pero no quite) las tuercas de la rueda girándolas a la izquierda una vuelta.
3. Ensamble el gato y sus herramientas. Conecte la manija del gato a la extensión y luego a la llave de tuercas.

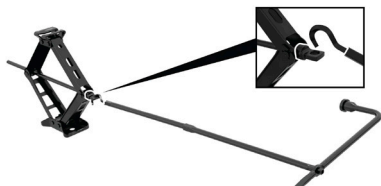

A0707001115US

Gato ensamblado y herramientas

**NOTA:** Si su vehículo viene con llantas de 88.9 cm (35 pulgadas) equipadas de fábrica, se proporciona un bloque de elevación de gato en el área de carga trasera. El bloque de elevación del gato permitirá que el gato levante del suelo la llanta más grande. Al colocar el bloque de elevación del gato debajo del gato, asegúrese de que la parte inferior del gato encaje firmemente dentro de los bordes elevados del bloque.

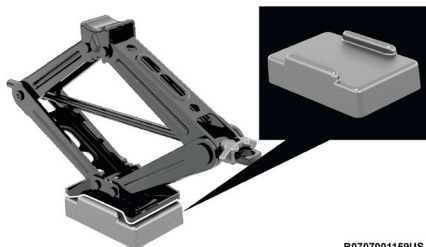

B0707001159US

**Uso del bloque de elevación de gato**

4. Accione el gato desde la parte delantera o trasera del vehículo. Coloque el gato debajo del tubo del eje, como se muestra. **No levante el vehículo hasta estar seguro de que el gato quedó firmemente acoplado.**

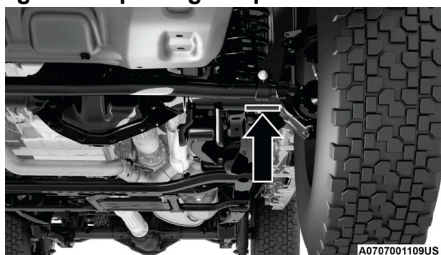

A0707001109US

**Punto de levantamiento con gato en la parte delantera**

**NOTA:** Mantenga el gato y las herramientas alineados mientras levanta el vehículo para evitar daños en la herramienta.

**¡PRECAUCIÓN!**

No intente levantar el vehículo con el gato colocado en otra posición que no sea indicada en las instrucciones de uso de gato de este vehículo.



A0707001110US

**Colocación del gato en la parte delantera**

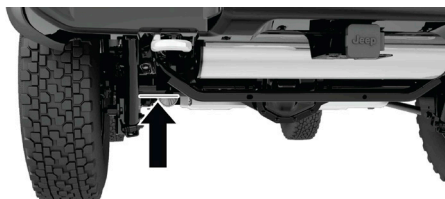

B0707001158US

**Punto de levantamiento con gato en la parte trasera**



B0707001157US

**Colocación del gato en la parte trasera**

5. Gire la manija del gato en el sentido del reloj para levantar el vehículo. Levántelo justo lo suficiente para poder quitar la llanta desinflada e instalar la llanta de refacción. Una elevación mínima del vehículo, le da mayor estabilidad.

**¡ADVERTENCIA!**

Levantar el vehículo más de lo necesario puede hacer que el vehículo quede inestable y ocasione un accidente. Podría resbalarse del gato y lesionar a alguien que esté cerca. Levante el vehículo sólo lo necesario para desmontar la llanta.

6. Retire las tuercas y la rueda.
7. Coloque el ensamble llanta/rueda de refacción en el eje.
8. Instale las tuercas con el extremo cónico hacia la rueda. Apriete ligeramente las tuercas en sentido del reloj.

**¡ADVERTENCIA!**

Para evitar el riesgo de forzar el vehículo fuera del gato, no apriete las tuercas por completo hasta que el vehículo se encuentre abajo. Hacer caso omiso de esta advertencia puede ocasionar daños severos a su persona.

9. Baje el vehículo girando la manija del gato a la izquierda. Retire el gato.
10. Finalmente apriete los tornillos de la rueda. Empuje hacia abajo la llave mientras aprieta las tuercas para hacer mayor palanca. Apriete alternadamente los tornillos de la rueda hasta que las haya apretado dos veces.

Refiérase a “Especificaciones de apriete y llantas” en “Especificaciones Técnicas”, si tiene dudas con el torque utilice un torquímetro para comprobar los torque en un distribuidor autorizado o estación de servicio.

11. Después de 40 km (25 millas), revise el correcto apriete de las tuercas con torquímetro para asegurarse que todas se encuentren correctamente asentados sobre la rueda.
12. Retire el ensamble del gato y los bloques de las ruedas.
13. Asegure el gato y sus herramientas en su ubicación correcta.
14. Asegure la rueda dañada en espacio de la llanta de refacción. Apriete las tuercas.
15. Regrese el perno a la posición de bloqueo en la cubierta de la cámara trasera (si así está equipado) girando el perno de bloqueo a la derecha con el desarmador de punta Torx #T40 y trinquete (matraca). Reinstale la cubierta de la cámara trasera (si así está equipado) deslizándola sobre la cámara y la llanta hasta que encaje en su lugar.



Ubicación de la tuerca de bloqueo

### ¡ADVERTENCIA!

Si la llanta o el gato están sueltos, pueden ser lanzados hacia adelante en una colisión o frenada brusca y lesionar a alguien. Siempre almacene las partes del gato y la llanta de respuesto en los lugares provistos.

## ARRANQUE CON CABLES PASA CORRIENTE

Si el vehículo tiene la batería descargada, puede usar los cables pasa corriente para encender su vehículo desde con un cargador de baterías portátil o con la batería de otro vehículo. Este tipo de encendido puede ser peligroso si no lo hace apropiadamente, así que siga este procedimiento cuidadosamente.

### ¡ADVERTENCIA!

No intente el arranque con cables pasa corriente si la batería está congelada. Podría romperse o explotar y provocar lesiones personales.

### ¡PRECAUCIÓN!

No utilice un cargador de baterías portátil ni cualquier otra fuente de carga con un voltaje del sistema mayor de 12 voltios ya que podría dañarse la batería, el motor de arranque, el alternador o el sistema eléctrico.



**NOTA:** Si utiliza un cargador de baterías portátil, siga las instrucciones de operación y precauciones del fabricante.

## Preparación para el arranque con cables pasa corriente

### ¡ADVERTENCIA!

- Sólo utilice el poste positivo de la batería principal para arrancar su vehículo con cables pasacorrente. Puede provocar lesiones serias o la muerte si intenta arrancar el vehículo con cables utilizando la batería suplementaria.
- El gas de la batería es inflamable y explosivo. Mantenga flamas o chispas lejos de la batería. No utilice una batería auxiliar o cualquier otra fuente de alimentación con un voltaje mayor a los 12 Volts. No permita que las terminales de los cables se toquen entre si.
- Nunca utilice un cargador rápido de batería rápida para arrancar el motor, ya que esto podría dañar los sistemas electrónicos de su vehículo, particularmente el encendido y los componentes de control de suministro de combustible del motor.
- Si se utiliza un “cargador rápido” mientras la batería se encuentra en el auto, desconecte ambos cables de la batería antes de conectar el cargador rápido a ésta.
- Los postes, terminales de batería, y otros accesorios relacionados contienen plomo y compuestos de ése. Lávese las manos después de su manipulación.

La batería de su vehículo se encuentra en la parte posterior derecha del compartimiento del motor.

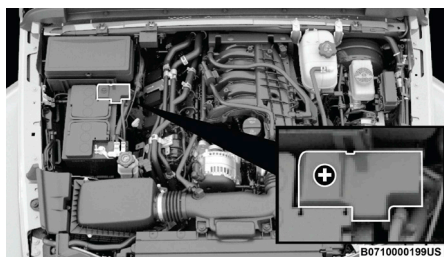

Poste positivo (+) de la batería



Poste positivo (+) de la batería — Motor 6.4L

**NOTA:** El poste positivo (+) de la batería está cubierto por una cubierta de protección. Levante la cubierta para acceder al poste.

Vea los pasos a continuación para preparar el arranque con cables pasacorrente.

1. Aplique el freno de estacionamiento, cambie la transmisión automática a la posición "P" (estacionamiento) (en transmisión manual a la posición de "N" [neutral]) y coloque la ignición a la posición de apagado.
2. Apague el calefactor, el radio y todos los accesorios eléctricos.
3. Tire hacia arriba y retire la cubierta protectora sobre el poste positivo (+) de la batería.
4. Si va a utilizar otro vehículo para arrancar con cables puente la batería, estacione el vehículo de manera que quede al alcance de los cables pasacorrente, ponga el freno de estacionamiento y asegúrese de que la ignición esté en la posición "OFF" (Apagado).

### ¡ADVERTENCIA!

- Tenga cuidado con el ventilador de enfriamiento del radiador cada vez que levante el cofre. Puede comenzar a funcionar si el interruptor de ignición está encendido. Puede lesionarse con las aspas del ventilador en movimiento.
- Qúitese cualquier joyería de metal, como relojes, anillos y pulseras, que podrían hacer un contacto eléctrico no intencional. De lo contrario podrá sufrir lesiones graves.
- Tenga presente que el ventilador del radiador del sistema de enfriamiento puede activarse por acción del interruptor de encendido cuando está en ON, especialmente cuando levante el cofre. Las aspas del ventilador podrían hacer contacto con y provocar lesiones graves.
- Las baterías contienen ácido sulfúrico que puede quemar la piel o los ojos y generar gas hidrógeno que es inflamable y explosivo. Mantenga flamas o chispas alejadas de la batería.
- No permita que los vehículos se toquen entre si, esto podría establecer una conexión a tierra y podrían causar daños personales.

Si su vehículo esta equipado con un sistema paro/arranque, será equipado con dos baterías. Consulte la sección "Sistema de paro/arranque de motor, transmisión automática (Stop/Start, si así está equipado)" en el capítulo "Arranque y Operación" para más información.

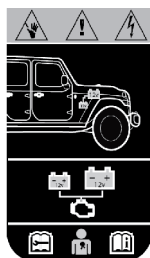

M062400004US

**Batería suplementaria (si así está equipado)**

## Procedimiento de arranque con cables pasa corriente

### ¡ADVERTENCIA!

Si no sigue este procedimiento podría ocasionar lesiones personales o daños a la propiedad debido a la explosión de la batería.

**NOTA:** Asegúrese en todo momento que las terminales no utilizados de cables pasacorriente no estén en contacto entre sí o con el vehículo mientras se hacen las conexiones.

#### *Conectando los cables pasa corriente*

1. Conecte el extremo positivo (+) del cable pasacorriente al poste positivo (+) del vehículo con la batería descargada.
2. Conecte el extremo opuesto del cable pasacorriente positivo (+) al poste positivo (+) de la batería auxiliar.
3. Conecte el extremo negativo (-) del cable pasacorriente al poste negativo (-) de la batería auxiliar.
4. Conecte el extremo opuesto del cable pasacorriente negativo (-) a un buen punto de tierra del motor. Un "punto de tierra" es una parte metálica expuesta / sin pintar del motor, el bastidor o el chasis, como un soporte accesorio o un perno grande. El punto de tierra debe estar alejado de la batería y del sistema de inyección de combustible.

### ¡ADVERTENCIA!

No conecte el cable pasacorriente al poste negativo (-) de la batería descargada. La chispa eléctrica resultante podría hacer que la batería explote y provocar lesiones personales.

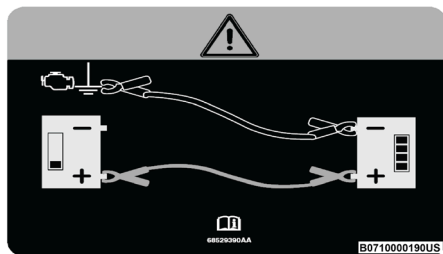

Etiqueta de arranque con cables pasacorriente

### ¡PRECAUCIÓN!

Asegúrese en todo momento que los extremos no utilizados de los cables pasacorriente no estén en contacto entre sí o con el vehículo mientras se realizan las conexiones. Si no se siguen estos procedimientos podría provocar daños al sistema de carga del vehículo auxiliar o del vehículo descargado.

5. Arranque el motor del vehículo que tiene la batería auxiliar, permita que el motor funcione en marcha mínima algunos minutos y después arranque el motor del vehículo que tiene la batería descargada.

**¡PRECAUCIÓN!**

No acelere el vehículo auxiliar por arriba de las 2000 rpm, no brinde beneficios de carga, desperdicia combustible y puede dañar el motor del vehículo auxiliar.

6. Una vez que arranque el motor, quite los cables pasa corriente en orden inverso, siguiendo el procedimiento mencionado a continuación:

***Desconectando los cables pasa corriente***

1. Desconecte el extremo negativo (-) del cable pasacorriente del punto de tierra del motor (parte expuesta/sin pintar del motor, chasis o bastidor) del vehículo con la batería descargada.
2. Desconecte el extremo negativo (-) del cable pasacorriente del poste negativo (-) de la batería auxiliar.
3. Desconecte el extremo del cable pasacorriente positivo (+) del poste positivo (+) de la batería auxiliar.
4. Desconecte el extremo opuesto positivo (+) del cable pasacorriente del poste positivo (+) del vehículo con la batería descargada.
5. Vuelva a instalar la tapa protectora en el poste positivo (+) de la batería del vehículo descargado.

**NOTA:** Si a menudo tiene que arrancar su vehículo con cables pasacorriente, llévalo a un Distribuidor autorizado para que revisen la batería y el sistema de carga.

**¡PRECAUCIÓN!**

Los accesorios que se pueden conectar a las salidas de corriente del vehículo utilizan energía de la batería del vehículo, incluso cuando no están en uso (por ejemplo, teléfonos celulares, etc.) Eventualmente, si se enchufan durante un tiempo prolongado sin que el motor esté funcionando, la batería del vehículo se descargará lo suficiente para degradar la vida de la batería y/o evitar el arranque del motor.

**SI SU MOTOR SE SOBRECALIENTA**

Si el vehículo se sobrecalienta, necesitará servicio de un distribuidor autorizado.

Signos potenciales de sobrecalentamiento:

- Indicador de temperatura se encuentra en HOT (H, caliente).
- Fuerte olor a refrigerante.
- Humo blanco saliendo del motor o del escape.
- El anticongelante dentro del contenedor presenta burbujas.

**¡ADVERTENCIA!**

Usted u otras personas pueden sufrir quemaduras severas provocadas por el refrigerante (anticongelante) caliente del motor o por el vapor del radiador. Si ve o escucha vapor proveniente de la parte inferior del cofre, no lo abra hasta que el radiador se haya enfriado. Nunca intente quitar el tapón de presión del sistema de enfriamiento si el radiador o la botella del refrigerante están calientes.

En caso que se observe que el medidor de temperatura se aproxima a la posición “H” (caliente), usted puede reducir el riesgo de sobrecalentar el motor de su vehículo, llevando a cabo la acción apropiada.

**NOTA:** Para aminorar una condición inminente de sobrecalentamiento, realice estos pasos:

- En las autopistas – baje la velocidad.
- En tráfico de ciudad – Mientras el vehículo está detenido, ponga la transmisión en “N” (neutral), pero no incremente la velocidad de marcha mínima mientras previene el movimiento del vehículo con los frenos.
- Si el aire acondicionado (A/C) está funcionando, apáguelo. El sistema de aire acondicionado añade calor al sistema de enfriamiento del motor, de manera que si lo apaga puede ayudar a eliminar este calor.
- También puede girar el control de temperatura a máximo calor, el control de modo a piso y el control del ventilador a alta. Esto permite que el núcleo del calefactor actúe como complemento del radiador y contribuya a eliminar el calor del sistema de enfriamiento del motor.

**¡PRECAUCIÓN!**

Si conduce con el sistema de enfriamiento caliente, el vehículo podría dañarse. Si el indicador de temperatura marca “HOT” (H, caliente), oríllese y detenga el vehículo. Deje el vehículo en marcha mínima con el aire acondicionado apagado hasta que la aguja llegue al rango normal. Si la aguja permanece en “HOT” (H, caliente) y escucha campanillas continuas, apague inmediatamente el motor y solicite servicio.

**LIBERACIÓN MANUAL DE LA POSICIÓN DE “P” (ESTACIONAMIENTO)**

Con el fin de empujar o remolcar el vehículo en los casos en que la transmisión no se pueda mover fuera de la posición de “P” (estacionamiento, como en una batería muerta) una liberación manual de la posición de estacionamiento está disponible.

**¡ADVERTENCIA!**

Siempre asegure su vehículo, aplicando el freno de estacionamiento, antes de activar la liberación manual de la posición de “P” (estacionamiento). Adicionalmente, usted debe estar sentado en la posición del conductor con su pie colocado firmemente en el pedal de freno cuando active el liberador manual de la posición de “P” (estacionamiento). Al activar la liberación manual, el vehículo podrá moverse, si el freno de estacionamiento no está bien colocado o con una conexión apropiada del remolque. La activación de la liberación manual de la posición de “P” (estacionamiento) en un vehículo no asegurado podría causar graves lesiones e incluso la muerte a las personas que estén alrededor del vehículo.

Siga los siguientes pasos para liberar el selector de la posición de estacionamiento:

1. Aplique firmemente el freno de estacionamiento.
2. Utilizando un desarmador plano o herramienta similar, retire la cubierta



del liberador manual de la posición de estacionamiento, ubicada delante del selector de velocidades, para acceder a la correa de liberación.

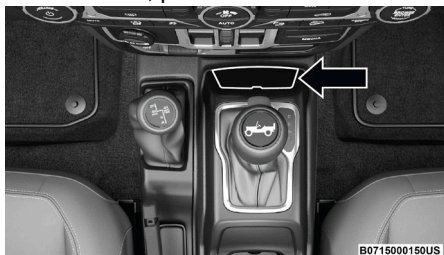

**Cubierta del liberador de la palanca**

3. Usando un desarmador pequeño, o alguna herramienta similar, tome la correa de liberación a través de la apertura en la base de la consola.



**Correa de liberación**

4. Presione y mantenga presionado firmemente el freno.
5. Tire de la correa de liberación hacia arriba y a la izquierda hasta que el liberador de la palanca se bloquee en posición vertical. El vehículo estará fuera de "P" (estacionamiento) y podrá moverse. Libere el freno de estacionamiento sólo cuando el vehículo se encuentre conectado de forma segura a la grúa de remolque.



**Posición de liberación vertical**

**Para restablecer el liberador de la palanca:**

1. Tire de la correa de liberación hacia arriba, liberándola de la posición de "Bloqueo".
2. Baje el liberador de la palanca hacia abajo y a la derecha, a su posición original.



Reinstalando la correa

3. Doble y acomode la correa en la base de la consola y reinstale la cubierta.

**NOTA:** Cuando la palanca está bloqueada en la posición de liberación, la cubierta de acceso no se puede reinstalar.

## PARA LIBERAR UN VEHÍCULO ATASCADO

Si su vehículo se encuentra atascado en lodo, arena o nieve, por lo general podrá moverse utilizando un movimiento de balanceo. Gire las llantas hacia la derecha y hacia la izquierda para limpiar el área alrededor de las llantas delanteras. Después cambie hacia adelante y hacia atrás entre “D” (conducir) y “R” (reversa) en transmisiones automáticas, o segunda velocidad y reversa en transmisiones manuales, mientras presiona suavemente el acelerador. Use la menor cantidad de presión en el pedal del acelerador de tal manera que se mantenga un movimiento de balanceo sin hacer derrapar las ruedas o acelerar el motor.

### NOTA:

- Los cambios entre “D” (conducir) y “R” (reversa) sólo se puede conseguir a velocidades de 8 Km/h o menos. Cuando la transmisión está en “N” durante más de 2 segundos, se debe presionar el pedal del freno para engranar “D” (conducir) o “R” (reversa).
- Presione el interruptor “ESC off” para habilitar el sistema de Control de Estabilidad Electrónico en modo “Partial Off”, antes de balancear el vehículo. Refiérase a “Control de Frenado Electrónico” en “Seguridad” para mayor información. Una vez que el vehículo haya sido liberado, presione el interruptor “ESC off” nuevamente para restaurar el modo “ESC on”.

### ¡ADVERTENCIA!

El hacer girar las llantas muy rápido puede ser peligroso. La fuerza ocasionada por la velocidad de los neumáticos puede causar daños o incluso fallas en los ejes y en las llantas. Una llanta puede explotar y dañar a alguien. No haga girar las llantas del vehículo a una velocidad mayor a los 48 km/h (30 mph) o por más de 30 segundos continuos sin parar mientras está atascado, y no deje que nadie se encuentre cerca de la llanta girando, no importa la velocidad.

**¡PRECAUCIÓN!**

- Acelerar el motor o hacer derrapar las llantas puede sobrecalentar la transmisión y hacerla fallar. Deje el motor sin realizar ninguna operación con la palanca de cambios en Neutral, por al menos un minuto después de cada ciclo de 5 balanceos. Esto minimiza el sobrecalentamiento y reduce el riesgo de una falla en la transmisión durante prolongados esfuerzos por liberar un vehículo atascado.
- Cuando balance un vehículo atascado al cambiar de velocidades entre “D”/segunda velocidad y “R” , no haga girar las ruedas más rápido a 24 km/h (15 mph) o la transmisión podría resultar dañada.
- Revolucionar el motor o hacer girar las llantas a una velocidad muy alta, puede sobrecalentar la transmisión y hacerla fallar. También puede dañar las llantas. No haga girar las llantas a más de 48 km/h (30 mph) con el vehículo en marcha (sin cambio de rango en transmisión).

**REMOLQUE DE UN VEHÍCULO DESCOMPUESTO**

Esta sección describe los procedimientos de remolque de un vehículo descompuesto utilizando un servicio de camión grúa comercial. Si la transmisión y el tren motriz son operables, los vehículos descompuestos también se pueden remolcar. Consulte la sección “Remolque recreativo” en el capítulo “Arranque y operación” para mas información.

Condición de arrastre	Ruedas fuera del piso	Modelos 4WD
Arrastre horizontal	NINGUNA	<ul style="list-style-type: none"> <li>● Transmisión Automática en “P” (Estacionamiento)</li> <li>● Trasmisión Manual en velocidad (NO en NEUTRAL)</li> <li>● Caja de transferencia en NEUTRAL</li> <li>● Remolque en dirección hacia adelante</li> </ul>
Ruedas elevadas o carretilla de remolque	DELANTERAS	<b>NO PERMITIDO</b>
	TRASERAS	<b>NO PERMITIDO</b>
Plataforma plana	<b>TODAS</b>	<b>MEJOR MÉTODO</b>
<p><b>NOTA: Cuando arrastre su vehículo, siempre siga las leyes estatales aplicables. Comuníquese con las oficinas de seguridad vial estatales y provinciales para obtener detalles adicionales.</b></p>		

Para no dañar el vehículo, se requiere equipo de remolque o elevación apropiado. Use sólo barras de remolque y otro equipo diseñado para este propósito, siga las instrucciones del fabricante del equipo. El uso de cadenas de seguridad es obligatorio. Sujete la barra de remolque u otro dispositivo de remolque a los miembros estructurales principales del vehículo, no a las defensas ni soportes asociados. Se deben observar las leyes locales y estatales que apliquen al remolque de vehículos.



Si es necesario usar los accesorios (limpiadores, desempañador, etc.) Durante el remolque, la ignición debe estar en la posición ON/RUN (encendido/en marcha) y no en la posición accesorios (ACC).

Si el transmisor del vehículo no está disponible o la batería del vehículo está descargada, consulte la sección “Liberación manual de la posición de “P” (estacionamiento)” en este capítulo para ver las instrucciones sobre cómo mover la transmisión automática fuera de la posición “P” (estacionamiento) para remolque.

### ¡PRECAUCIÓN!

- No intente utilizar el tipo de equipo cabestrillo durante el remolque, podría causar daños.
- Cuando asegure el vehículo en una grúa con plataforma plana, no lo sujete a los componentes de la suspensión delantera ni trasera. Si el remolque no es correcto se puede dañar el vehículo.
- Si el vehículo siendo remolcado requiere de dirección, el interruptor de encendido debe de estar en modo ACC o ON/RUN, no en el modo OFF.

### Modelos con tracción en las 4 ruedas

El fabricante recomienda remolcar sin todas las ruedas en el suelo. Los métodos aceptables para remolcar el vehículo son en una superficie plana o con un extremo del vehículo elevado y el extremo opuesto en un remolque de plataforma móvil.

Si una grúa con superficie plana no está disponible, y la caja de transferencia es operable, el vehículo puede ser remolcado (en la dirección de avance, con TODAS las ruedas en el suelo), si la caja de transferencia está en “N” (neutral) y la transmisión está en “P” (estacionamiento, para transmisiones automáticas) o en alguna velocidad (NO EN NEUTRAL para transmisión manual).

Consulte la sección “Remolque recreativo” en el capítulo “Arranque y operación” para más información.

### ¡PRECAUCIÓN!

- No deben usarse elevadores de ruedas traseras o delanteras. Daños internos en la caja de la transmisión o transferencia se producirá si se utiliza un frente o elevación de la rueda trasera cuando remolque el vehículo.
- El remolque de este vehículo en violación con los requerimientos anteriores puede ocasionar daños severos en la transmisión. Los daños causados por un incorrecto remolque no están cubiertos por la Garantía limitada del vehículo nuevo

### Sin transmisor

Se debe tener especial cuidado cuando se remolca el vehículo con el encendido en el modo APAGADO. El único método aprobado para remolcar sin el transmisor es con un camión de plataforma. Es necesario un equipo de remolque adecuado para evitar daños al vehículo.

## Ganchos de arrastre de emergencia (si así está equipado)

Si su vehículo está equipado con ganchos de arrastre, estos están montados en la parte delantera y trasera del vehículo.



A0717000117US

Ganchos de arrastre frontales



B0707001167US

Gancho de arrastre trasero

**NOTA:** Para desatascar el vehículo, se recomienda utilizar ambos ganchos de la parte delantera para minimizar el riesgo de daños en el vehículo. Utilice siempre una correa de remolque debidamente habilitado.

### ¡ADVERTENCIA!

- No utilice una cadena para liberar un vehículo atascado. Las cadenas suelen romperse, causando severos daños e incluso la muerte.
- Manténgase alejado cuando se tira con ganchos de remolque. Las correas de remolque pueden desengancharse, ocasionando lesiones graves.
- Si no se hace uso correcto del gancho de remolque puede provocar una rotura de componentes que resulte en heridas serias o muerte.

### ¡PRECAUCIÓN!

- Los ganchos de remolque son únicamente para emergencias, por ejemplo para rescatar un vehículo atascado en campo traviesa. No utilice ganchos de remolque para enganchar a un camión de remolque o remolcar en autopista. Podría dañar su vehículo.
- Los ganchos de remolque no se deben usar para mover el vehículo fuera de la carretera o donde haya obstáculos.
- No utilice los ganchos de remolque para enganchar la grúa o remolcar en carretera.
- No utilice los ganchos para subir un vehículo a una grúa de plataforma.

**¡PRECAUCIÓN!**

- No utilice los ganchos para liberar un vehículo atascado. Consulte la sección “Liberar un vehículo atascado” en este capítulo para más información.
- Podrá suceder daños a su vehículo si estas directrices no son seguidas. Consulte la sección “Remolque de un vehículo descompuesto” en este capítulo para más información.

## **SISTEMA DE RESPUESTA CONTRA ACCIDENTES MEJORADO (EARS)**

El vehículo está equipado con un sistema de respuesta contra accidentes mejorado.

Por favor, consulte “Sistemas de protección a los pasajeros” en el capítulo “Seguridad” de este manual, para obtener más información sobre el funcionamiento de este sistema.

## **GRABADOR DE DATOS (EDR)**

Este vehículo está equipado con un grabador de datos (EDR). El propósito principal del EDR es grabar, en ciertos choques o situaciones cercanas a choque, como el despliegue de las bolsas de aire o golpear contra un obstáculo en el camino, los datos ayudarán a entender cómo operaron los sistemas del vehículo.

Por favor, consulte “Sistemas de protección a los pasajeros” en el capítulo “Seguridad” de este manual, para obtener más información sobre el funcionamiento del grabador de datos (EDR).

# MANTENIMIENTO

## CONTENIDO

■	<b>COMPARTIMIENTO DEL MOTOR</b> .....	<b>461</b>
•	Motor 2.0L .....	461
•	Motor 2.0 L PHEV .....	462
•	Motor 3.6 L .....	463
•	Motor 6.4 L .....	464
•	Verificación del nivel del aceite del motor .....	464
•	Añadir líquido limpiaparabrisas .....	465
•	Batería libre de mantenimiento .....	465
•	Lavado a presión.....	466
■	<b>SERVICIO DEL DISTRIBUIDOR AUTORIZADO</b> .....	<b>467</b>
•	Aceite del motor .....	467
•	Filtro de aceite del motor.....	468
•	Filtro purificador de aire del motor.....	468
•	Inspección de la banda de motor .....	473
•	Mantenimiento del aire acondicionado.....	474
•	Lubricación de la carrocería.....	476
•	Hojas del limpiaparabrisas .....	477
•	Sistema de escape.....	480
•	Sistema de enfriamiento.....	481
•	Sistema de frenos .....	486
•	Líquido para ejes delantero y trasero.....	487
•	Caja de transferencia .....	488
•	Transmisión manual (si así está equipado).....	488
•	Transmisión automática (si así está equipado).....	489
■	<b>FUSIBLES</b> .....	<b>490</b>
•	Información general.....	490
•	Centro de distribución de energía (PDC) .....	491
■	<b>REEMPLAZO DE FOCOS</b> .....	<b>500</b>
•	Luces interiores.....	500

• Luces exteriores .....	500
• Cambio de focos .....	501
■ <b>LLANTAS</b> .....	<b>504</b>
• Información de seguridad de la llanta .....	504
• Número de identificación de la llanta (TIN) .....	506
• Llantas, Información general .....	511
• Tipos de llantas .....	516
• Cuidado de las ruedas y tapones de la rueda .....	519
• Cadenas para llantas (dispositivos de tracción) .....	520
• Recomendaciones para la rotación de las llantas .....	522
■ <b>GRADOS UNIFORMES DE CALIDAD DE LAS LLANTAS</b> .....	<b>523</b>
• Desgaste .....	523
• Grados de tracción .....	523
• Grados de temperatura .....	523
■ <b>ALMACENAMIENTO DEL VEHÍCULO</b> .....	<b>524</b>
■ <b>ALMACENAMIENTO DEL VEHÍCULO, PHEV (SI ASÍ ESTÁ EQUIPADO)</b> .....	<b>525</b>
■ <b>CARROCERÍA</b> .....	<b>526</b>
• Protección de la carrocería y la pintura contra la corrosión .....	526
• Mantenimiento de carrocería y parte inferior .....	527
• Preservando carrocería .....	527
■ <b>INTERIORES</b> .....	<b>530</b>
• Información de seguridad de alfombras .....	530
• Asientos y piezas tapizadas .....	536
• Mantenimiento del cinturón de seguridad .....	536
• Piezas plásticas y pintadas .....	537
• Limpieza de la tapicería de piel .....	537
• Superficies de cristal .....	538

## COMPARTIMIENTO DEL MOTOR

### Motor 2.0L

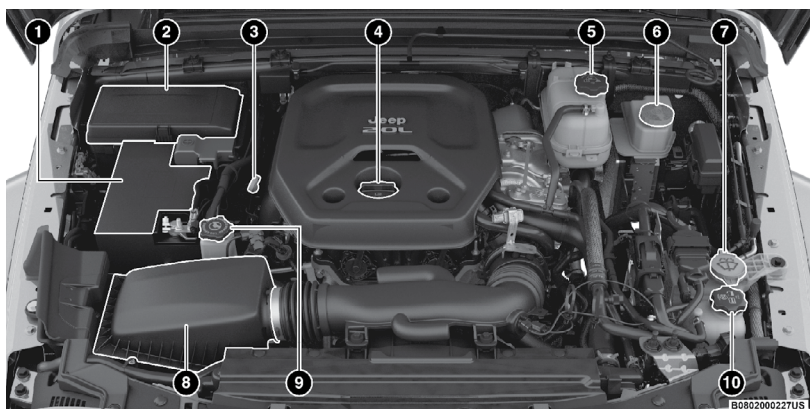

- 1 — Batería
- 2 — Centro de distribución de potencia (fusibles)
- 3 — Varilla medidora de aceite del motor
- 4 — Boca de llenado de aceite del motor
- 5 — Tapón del depósito del refrigerante
- 6 — Tapón del depósito del líquido de frenos
- 7 — Tapón del depósito del líquido limpiaparabrisas
- 8 — Filtro de aire del motor
- 9 — Tapón del depósito de líquido de la dirección asistida
- 10 — Tapón del depósito del refrigerante del Intercooler

## Motor 2.0 L PHEV

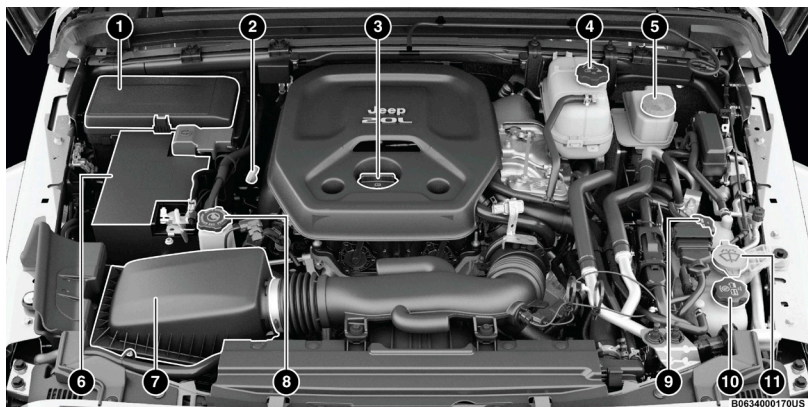

- 1 — Centro de distribución de potencia (fusibles)
- 2 — Varilla medidora de aceite del motor
- 3 — Boca de llenado de aceite del motor
- 4 — Tapón del depósito del refrigerante
- 5 — Tapón del depósito del líquido de frenos
- 6 — Batería de 12V
- 7 — Filtro de aire del motor
- 8 — Tapón del depósito de líquido de la dirección asistida
- 9 — Tapón de depósito del refrigerante de batería
- 10 — Tapón del depósito de refrigerante del intercambiador de calor/electrónica de potencia
- 11 — Tapón del depósito del líquido limpiaparabrisas

## Motor 3.6 L

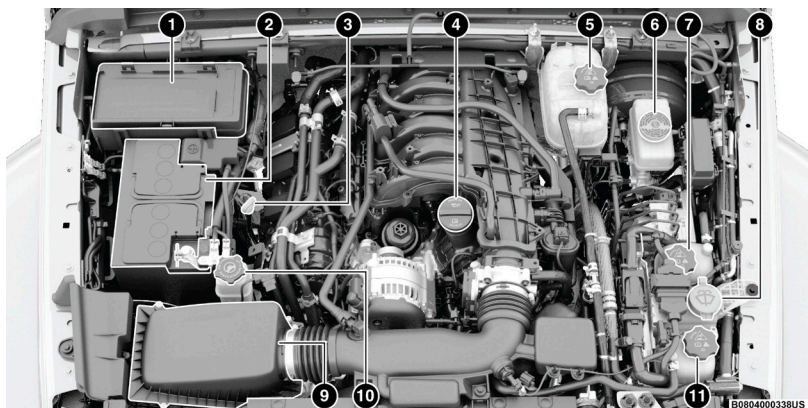

- 1 — Centro de distribución de potencia (fusibles)
- 2 — Batería
- 3 — Varilla medidora de aceite del motor
- 4 — Boca de llenado de aceite del motor
- 5 — Tapón del depósito del refrigerante
- 6 — Tapón del depósito del líquido de frenos
- 7 — Tapón de la fuente de alimentación (si así está equipada)
- 8 — Tapón del depósito del refrigerante
- 9 — Filtro de aire del motor
- 10 — Tapón del depósito de líquido de la dirección asistida
- 11 — Tapón del refrigerante del generador del motor (si así está equipado)



## Motor 6.4 L



- 1 — Batería
- 2 — Boca de llenado de aceite del motor
- 3 — Tapón del depósito del refrigerante
- 4 — Depósito de líquido de frenos
- 5 — Tapón del depósito del líquido limpiaparabrisas
- 6 — Centro de distribución de energía (fusibles)
- 7 — Tapón del depósito de líquido de la dirección asistida
- 8 — Varilla medidora de aceite del motor
- 9 — Filtro de aire del motor

### Verificación del nivel del aceite del motor

Para garantizar la debida lubricación de su motor, el aceite del motor deberá conservarse en el nivel correcto. Revise periódicamente el nivel del aceite, por ejemplo, cada vez que cargue gasolina. El mejor momento para revisar el nivel del aceite del motor es aproximadamente 5 minutos después de apagar un motor que se ha calentado completamente.

Verificar el nivel de aceite mientras el vehículo está sobre piso nivelado para mejorar la precisión de las lecturas.

Existen cuatro tipos de posibles varillas verificadoras de aceite:

- Zona sombreada.
- Zona sombreada marcada SEGURA.
- Zona sombreada marcada MIN en la baja del rango y MAX en la parte superior alta del rango.
- Zona sombreada marcada con hoyuelos al final del rango MIN y MAX.

#### NOTA:

- Mantenga el nivel de aceite en el máximo rango de la zona sombreada de la varilla medidora.
- Tenga cuidado al llenar debajo del cofre líquidos como aceite de motor, líquido de lavado, anticongelante, etc., para minimizar los derrames sobre

la parte superior del motor. Cualquier exceso de líquido que se derrame sobre la parte superior del motor debe eliminarse con aire comprimido o un paño absorbente.

Añadir 1 litro de aceite (1 qt) cuando el nivel esté en la parte inferior del rango seguro hará subir el nivel hasta la parte superior de la zona sombreada.

### ¡PRECAUCIÓN!

Llenar de más o no llenar lo suficiente el cárter provocará el ingreso de aire o pérdida de presión de aceite. Esto puede dañar su motor.

## Añadir líquido limpiaparabrisas

El depósito para el líquido limpiaparabrisas delantero y del limpiaparabrisas trasero (si así está equipado) es compartido. El depósito del líquido está localizado en el compartimiento del motor. Asegúrese de revisar el nivel del líquido a intervalos regulares. Llene el depósito con un disolvente lavador para el parabrisas (no con anticongelante para radiador). Cuando se rellena el depósito de líquido, tome algo de líquido y aplíquelo en un paño o toalla y limpie las hojas de los limpiadores; esto le ayudará a un mejor desempeño de las hojas de los limpiadores.

Para evitar el congelamiento de su sistema limpiaparabrisas en clima frío, seleccione una solución o la mezcla que cumple o supera el rango de temperatura de su clima. Esta información se puede encontrar en la mayoría de los recipientes de líquido limpiaparabrisas.

**NOTA:** Tenga cuidado al reabastecer debajo del cofre líquidos como aceite de motor, líquido de lavado, anticongelante, etc., para minimizar los derrames sobre la parte superior del motor. Cualquier exceso de líquido que se derrame sobre la parte superior del motor debe eliminarse con aire comprimido y/o un paño absorbente.

### ¡ADVERTENCIA!

Los solventes lavaparabrisas disponibles comercialmente son inflamables. Pueden inflamarse y quemarlo. Debe tener cuidado cuando rellene o cuando trabaje cerca de una solución de anticongelante para parabrisas.

## Batería libre de mantenimiento

Su vehículo está equipado con una batería libre de mantenimiento. Usted nunca tendrá que añadir agua, ni se requiere mantenimiento periódico.

### ¡ADVERTENCIA!

- El líquido de la batería es una solución de ácido corrosivo y puede quemarle o causarle ceguera. No permita que el líquido de la batería se ponga en contacto con los ojos, la piel o la ropa. No se recargue en la batería cuando la esté colocando. Si el ácido llegará a salpicarle en los ojos o la piel, debe de lavar el área afectada inmediatamente con abundante agua. Referirse a la sección de “¿Qué hacer en caso de emergencias?” Para más información.

**¡ADVERTENCIA!**

- El gas de la batería es inflamable y explosivo. Mantenga llamas o chispas lejos de la batería. No utilice una batería de refuerzo o cualquier otra fuente de refuerzo con cargas superiores a 12 voltios. No permita que el cable o las pinzas se toquen entre sí.
- Los postes de la batería, terminales y accesorios relacionados contienen plomo y compuestos de plomo. Lávese las manos después de manipularlos.
- Los vehículos equipados con sistema de paro/arranque de motor estarán equipados con dos baterías. Ambas baterías (principal y suplementaria) deben ser desconectadas para desenergizar todo el sistema eléctrico de 12 Volts del vehículo.
- Puede provocar lesiones serias o la muerte si no desconecta ambas baterías. Para aprender como desconectarlas, consulte a su distribuidor autorizado.

**¡PRECAUCIÓN!**

- Si se reemplazan los cables de la batería, es esencial que el cable positivo esté fijo al poste positivo y el cable negativo al poste negativo. Los postes de la batería están marcados positivo (+) y negativo (-) e identificados sobre la caja de la batería. Las abrazaderas de los cables deben estar apretadas sobre los postes y no deben tener corrosión.
- Si se utiliza un cargador de "carga rápida" mientras la batería está en el vehículo, desconecte ambos cables de la batería del vehículo antes de conectar el cargador a la batería. No utilice un cargador de "carga rápida" para proporcionar el voltaje de arranque.
- Los vehículos equipados con sistema de paro/arranque de motor estarán equipados con dos baterías. Ambas baterías (principal y suplementaria) deben ser desconectadas para desenergizar todo el sistema eléctrico de 12 Volts del vehículo.
- Si no se aíslan correctamente los cables negativos de la batería puede provocar un pico de energía en el sistema, provocando daños a elementos eléctricos esenciales.

**Lavado a presión**

No se recomienda el lavado a presión del compartimiento del motor con una máquina lavadora de alta presión.

**¡PRECAUCIÓN!**

Se han tomado ciertas precauciones para proteger las piezas y conexiones, sin embargo, la presión generada por estas máquinas es tal que la protección contra el ingreso de agua no puede ser garantizada.

## SERVICIO DEL DISTRIBUIDOR AUTORIZADO

Su Distribuidor Autorizado cuenta con personal de servicio capacitado, herramientas especiales y equipo para realizar con pericia todas las operaciones de servicio. Hay manuales de servicio disponibles, que incluyen información detallada de servicio para su vehículo. Consulte este manual antes de intentar llevar a cabo algún procedimiento por su cuenta.

**NOTA:** Alterar intencionalmente los sistemas de control de emisiones puede anular su garantía y puede ser motivo de sanciones civiles en su contra.

### ¡ADVERTENCIA!

Usted puede sufrir lesiones severas si trabaja cerca de un vehículo de motor. Sólo realice trabajos de servicio que usted conozca y con el equipo adecuado. Si tiene alguna duda respecto a su propia capacidad para realizar un trabajo de servicio, lleve su vehículo con un mecánico competente.

## Aceite del motor

### Selección del aceite de motor

Para la selección del aceite de motor consulte la sección “Líquidos, lubricantes y partes genuinas” en el capítulo “Especificaciones técnicas”.

**NOTA:** Los motores Hemi (6.4L) a veces pueden presentar condiciones de ruido en el arranque, mismo que puede atenuarse después de aproximadamente 30 segundos. Esto es normal y no dañará el motor. Esta característica puede ser causada por ciclos cortos de conducción. Por ejemplo, si el vehículo arranca y luego se apaga después de conducir una distancia corta. Al arrancar, puede experimentar un sonido de tictac. Otras causas podrían ser si el vehículo no se usa durante un período prolongado de tiempo, se le agrega aceite incorrecto, tiene cambios de aceite prolongados o experimenta un ralentí prolongado. Sin embargo si el motor sigue presentando ruidos de este tipo más frecuencia o si la luz indicadora de mal funcionamiento (MIL) se activa, consulte al distribuidor autorizado más cercano.

### Símbolo del Instituto Norteamericano del Petróleo (API) para identificación del aceite del motor

Estos símbolos significan que el aceite ha sido certificado por API. El fabricante solo recomienda aceites con la marca API.



La marca registrada API “Starburst” certifica los aceites de motor 0W-20, 0W-30 y 5W-30.



La marca registrada de API “Donut”, certifica aceites 0W-40 y 5W-40.

### ¡PRECAUCIÓN!

No utilice productos o lavadores químicos en el aceite de su motor, ya que las sustancias que contienen pueden dañar su motor. Este tipo de daño no está cubierto por la garantía limitada de vehículo nuevo.

## **Aceites de motor sintéticos**

Su motor está diseñado para utilizar aceites sintéticos de motor, solo use aceites sintéticos de motor aprobados por API.

No debe utilizar aceites de motor sintéticos que no tengan la marca de certificación API ni número de el grado de especificación de viscosidad SAE apropiado.

## **Materiales agregados a los aceites del motor**

El fabricante recomienda insistentemente no agregar ningún otro aditivo (que no sean tintes de detección de fugas) al aceite del motor. El aceite de motor es un producto de ingeniería y su desempeño se puede ver afectado por el uso de aditivos suplementarios.

## **Desechado del aceite del motor y del filtro de aceite usados**

Debe tomar ciertas medidas para desechar el aceite y filtro usados de motor. El desecho indiscriminado del aceite y filtro usados puede causar problemas al medio ambiente. Contacte a su Distribuidor Autorizado, estación de servicio o agencia gubernamental para informarse de cómo y dónde el aceite de motor y filtro para aceite pueden ser desechados de manera segura.

## **Filtro de aceite del motor**

El filtro de aceite de motor debe ser reemplazado por un filtro nuevo Mopar® en cada cambio de aceite.

### ***Selección del filtro de aceite del motor***

Su vehículo cuenta con un filtro de aceite desechable de tipo flujo total. Solamente utilice filtros de este tipo para hacer el reemplazo. La calidad de los filtros de reemplazo varía considerablemente. Sólo los filtros de alta calidad deben ser utilizados para asegurar un servicio eficiente. Los filtros de aceite para motor Mopar® son de muy alta calidad y son los recomendados. Si los filtros de aceite Mopar® no se encuentran disponibles use solo filtros que cumplan o excedan los requerimientos de desempeño de la norma SAE/USCAR-36.

## **Filtro purificador de aire del motor**

Consulte la tabla de mantenimiento en su póliza de garantía para el correcto intervalo de mantenimiento.

**NOTA: Asegúrese de seguir el intervalo de mantenimiento de las “condiciones de uso severo” si así aplica.**

## ¡ADVERTENCIA!

El sistema de inducción de aire (purificador de aire, mangueras, etc.) puede proporcionar una cierta protección en caso de una explosión del motor. No desmonte el sistema de inducción de aire (purificador de aire, mangueras, etc.) a menos que dicho desmontaje sea necesario para la reparación o el mantenimiento. Asegúrese de que nadie esté cerca del compartimiento de motor antes de arrancar un vehículo con el sistema de inducción de aire (manguera, purificador de aire) desmontado. No hacer lo anterior puede ocasionar lesiones personales severas.

### **Selección del filtro purificador de aire del motor**

La calidad para el remplazo de los filtros purificadores de aire para motor varía considerablemente. Solamente los filtros de alta calidad deben ser utilizados para asegurar un servicio más eficiente. Los filtros purificadores de aire del motor Mopar® son de alta calidad y son los recomendados.

### **Remplazo e inspección del filtro de aire del motor**

Siga los intervalos de mantenimiento recomendados como son mostrados en las tablas de mantenimiento de su Póliza de Garantía.

#### **Retirar el filtro de aire de motor**

1. Suelte los retenedores de la cubierta del filtro de aire utilizando la herramienta apropiada.

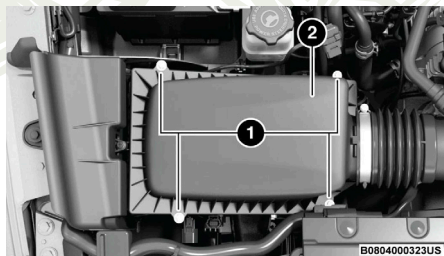

**Cubierta del filtro de aire de motor**

1 — Retenedores

2 — Cubierta del filtro de aire

2. Levante la cubierta del filtro de aire para acceder al filtro.
3. Retire el filtro de aire de su alojamiento.

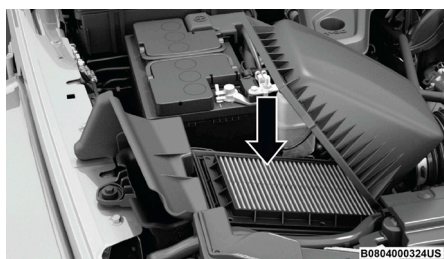

Filtro de aire de motor

### Instalación del filtro de aire del motor

**NOTA:** Inspeccione y limpie el compartimento si existe tierra o residuos antes de colocar nuevamente el filtro de aire.

1. Instale el filtro de aire del motor en su compartimento con la superficie de inspección hacia abajo.
2. Apriete los sujetadores de la cubierta del filtro utilizando una herramienta apropiada.

### ¡PRECAUCIÓN!

No apriete demasiado los tornillos de la tapa del filtro de aire del motor o se pueden dañar.

### Desinstalación de la cámara de separación de agua (Motor 6.4L)

El vehículo está equipado con un sistema de filtración compuesto de ductos instalado en el cofre para filtrar el agua, la suciedad y los escombros a fin de mantenerlos fuera del alcance del filtro de aire del motor. La primera separación de agua se puede quitar para ser limpiada de ser necesario.

#### Desinstalación

1. Afloje los seis fijadores de la cámara de separación de agua con una herramienta adecuada.



Cámara de separación de agua

1 — Fijadores

**NOTA** Los fijadores están diseñados para estar permanentemente con la cámara de separación de agua y **NO** debe ser desinstalados.

2. Tire del conducto del cofre de la parte superior para desenganchar los retenedores y empaques plásticos y retírela del vehículo.



**Desinstalación de la cámara de separación de agua**

### **Instalación**

Inspeccione y limpie la carcasa de suciedad o escombros antes de hacer la reinstalación.

1. Alinee la cámara de separación de agua con el ducto del cofre, luego enganche los retenedores y empaques plásticos.

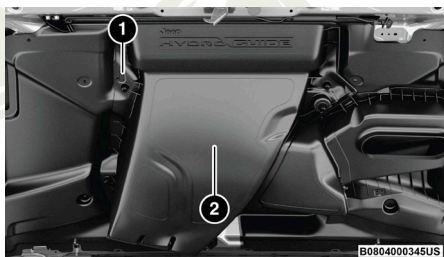

**Primera cámara de separación de agua**

- 1 — Retenedores plásticos
- 2 — Empaques plásticos (en la parte trasera)

**NOTA:** Ambos componentes deben acoplarse. La forma cónica del ducto del cofre puede ayudar a alinear piezas.

2. Alinee los fijadores.
3. Apriete los fijadores sin sobreapretar.



## Inspección y reemplazo del filtro de aire (Motor 6.4L)

Siga los intervalos de mantenimiento recomendados en su Póliza de Garantía.

### Desinstalación del filtro de aire del motor

1. Afloje los sujetadores de la tapa del filtro de aire con una herramienta adecuada.

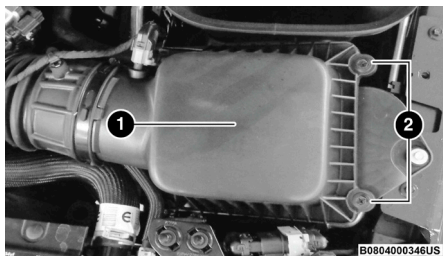

Cubierta del filtro de aire

- 1 — Cubierta del filtro de aire del motor
- 2 — Sujetadores

2. Levante la tapa del filtro de aire del motor para acceder al filtro de aire del motor girando la bisagra y tirando de la tapa para sacarla del motor.
3. Retire el filtro de aire del motor del conjunto de la carcasa. Inspeccione y limpie la carcasa si hay mucha suciedad o residuos antes de reemplazar el filtro depurador de aire del motor.

### Instalación del filtro de aire del motor

**NOTA:** Inspeccione y limpie el alojamiento si hay suciedad o residuos antes de reemplazar el filtro de aire del motor.

1. Instale el filtro de aire del motor en el conjunto de la carcasa con la superficie de inspección del filtro del filtro de aire del motor hacia abajo.
2. Apriete los elementos de fijación de la tapa del filtro del depurador de aire del motor con una herramienta adecuada.

### ¡PRECAUCIÓN!

No apriete demasiado los tornillos de la tapa del filtro de aire del motor pues podría ocasionarse daños.

## Inspección de la banda de motor

### ¡ADVERTENCIA!

- No intente inspeccionar la banda de motor con el vehículo encendido.
- Cuando trabaje cerca del ventilador del radiador, desconecte el cable del motor del ventilador. El ventilador se controla a través de la temperatura y puede encenderse en cualquier momento sin importar la posición del interruptor. Usted puede salir lastimado por las aspas del ventilador.
- Puede lesionarse seriamente si trabaja en o al rededor del motor del vehículo. Sólo realice trabajo o servicio del cual usted tenga conocimiento y el equipo necesario. Si usted tiene alguna duda acerca de su habilidad para realizar un arreglo, lleve su vehículo a un mecánico con experiencia.

Cuando inspeccione bandas de motor, se considera normal la existencia de pequeñas grietas que corren de costilla a costilla en la superficie de la banda. No son motivo para cambiar la banda. Sin embargo, grietas que corren a lo largo de la banda y costillas (no cruzadas), no son normales. Cualquier banda con grietas que corren a lo largo de las costillas, debe ser reemplazada.

También reemplace la banda si presenta desgaste excesivo, cuerdas raídas o pérdida excesiva de elasticidad.

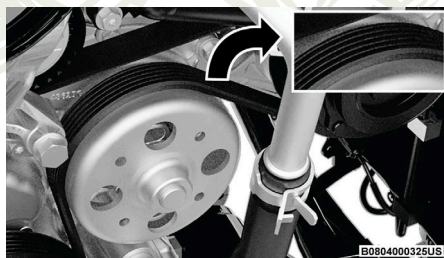

**Banda de motor**

Condiciones que requerirían reemplazo de banda:

- Desprendimiento de costillas (una o más costillas se separan del cuerpo de la banda).
- Desgaste de bandas.
- Agrietamiento longitudinal entre las costillas (grietas entre costillas).
- Deslizamientos de banda.
- Salto de banda (la banda no mantiene la posición correcta en poleas)
- Banda rota.
- Ruido (rechinidos o chillidos son escuchados o sentidos durante la operación de la banda).

**NOTA:** Identifique y corrija el problema antes de instalar una nueva banda.

Algunas condiciones pueden ser causa de un componente descompuesto como una polea de la banda. Las poleas deben ser inspeccionadas cuidadosamente en busca de daños y que mantengan la alineación correcta.

El cambio de banda en algunos modelos requiere del uso de herramientas especiales, le recomendamos que lleve a servicio el vehículo a un distribuidor autorizado.

## Mantenimiento del aire acondicionado

Para el mejor desempeño posible, su sistema de aire acondicionado deberá ser verificado por su distribuidor autorizado al inicio de cada temporada calurosa. El servicio debe incluir la limpieza de las aletas del condensador y una prueba del desempeño.

También se debe verificar la tensión de la banda impulsora.

### ¡ADVERTENCIA!

- Use solamente refrigerantes y lubricantes de compresor aprobados por el fabricante para su sistema de aire acondicionado. Algunos refrigerantes no aprobados son inflamables y pueden explotar, causando lesiones. Otros refrigerantes o lubricantes no aprobados pueden provocar que falle el sistema, lo cual hará que la reparación sea más costosa. Consulte a su Distribuidor Autorizado.
- El sistema del aire acondicionado contiene refrigerante sometido a alta presión. Para no correr el riesgo de una lesión personal o un daño al sistema, la adición de refrigerante requiere que sean desconectadas las tuberías por un experto en reparaciones de ese tipo.

### ¡PRECAUCIÓN!

No utilice productos químicos en su sistema de aire acondicionado. Las sustancias químicas pueden dañar los componentes del aire acondicionado. Este tipo de daño no está cubierto por la garantía limitada de vehículo nuevo.

### Recuperación y reciclaje del refrigerante R-1234yf (si así está equipado)

El refrigerante de aire acondicionado R-1234yf es un hidrofluoroolefina (HFO) respaldado por la Agencia de Protección Ambiental (EPA) y es un producto protector del ozono. Sin embargo, el fabricante recomienda que el servicio del aire acondicionado sea realizado por su distribuidor autorizado que cuente con equipo de recuperación y reciclaje.

**NOTA:** Utilice únicamente compresores del sistema de aire acondicionado y refrigerantes PAG aprobados por el proveedor.

## Remplazo de filtro de aire acondicionado (filtro A/C)

### ¡ADVERTENCIA!

No retire el filtro del aire acondicionado mientras el interruptor de ignición esté en posición de encendido/en marcha o accesorios. Si ha retirado el filtro de A/C y el ventilador se encuentra operando, puede entrar en contacto con sus manos y lesionarlo, o puede impulsar suciedad o escombros a sus ojos, provocándole lesiones personales.

El filtro de aire el A/C se localiza en la entrada de aire fresco detrás de la guantera. Realice el siguiente procedimiento para remplazar el filtro.

1. Abra la guantera y retire todas las cosas dentro.
2. Presione el tope de la guantera y baje la puerta de la misma.

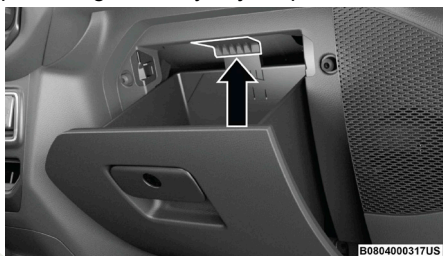

**Tope de la guantera**

3. Gire el compartimiento de la guantera hacia abajo.
4. Quite las dos lengüetas sujetadoras que aseguran la cubierta del filtro al alojamiento del HVAC y luego retire la cubierta.

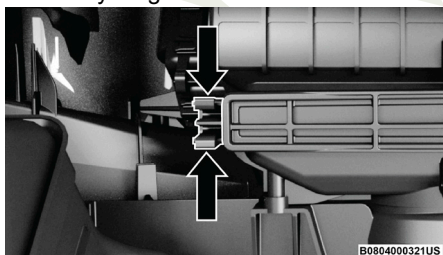

**Lengüetas retenedoras del filtro de aire**

5. Retire el filtro de aire del alojamiento para la entrada de aire HVAC. Jale los elementos del filtro inclinándolos a la derecha para tener espacio.



**Filtro de aire**

6. Instale el filtro de aire A/C de remplazo con los indicadores en la misma posición en la cual se encontraba el filtro anterior.

### ¡PRECAUCIÓN!

El filtro de aire es identificado con una flecha que indica la dirección del flujo de aire a través del filtro. Si no se instala correctamente provocará que se tenga que reemplazar el filtro más seguido.

7. Cierre la puerta de acceso y asegure los retenedores.  
8. Gire la puerta de la guantera de vuelta en su lugar asegurándose de acoplar correctamente el amortiguador de caída de la guantera.

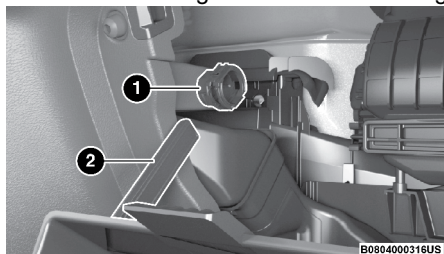

**Amortiguador de desplazamiento**

- 1 — Alojamiento del amortiguador de caída  
2 — Amortiguador de caída

Consulte las tablas de mantenimiento en su póliza de garantía para los intervalos de servicio correctos.

### Lubricación de la carrocería

Los seguros y todos los puntos de giro o pivote de la carrocería, incluyendo elementos tales como las correderas de los asientos, los puntos de giro y rodillos de las bisagras de puerta, de la compuerta levadiza, de la compuerta trasera, de la cubierta del techo, de las puertas deslizantes y las bisagras del cofre, deben lubricarse periódicamente con una grasa a base de litio, como el spray Mopar® o equivalente para asegurar una operación suave y silenciosa y para proteger contra la oxidación y el desgaste. Antes de aplicar cualquier lubricante, las partes involucradas deben limpiarse para quitar el polvo y suciedad; después de lubricar debe quitarse el exceso de aceite y grasa. Debe darse particular atención a los componentes del gancho del cofre para asegurar un funcionamiento adecuado. Cuando realice servicios bajo el cofre, debe limpiarse y lubricarse el gancho del cofre, el mecanismo de liberación y la traba.

Los cilindros exteriores de cerradura deben lubricarse dos veces al año, de preferencia en otoño y primavera. Aplique una pequeña cantidad de lubricante de alta calidad tal como el lubricante de cilindros de cerradura MOPAR®, directamente en el cilindro de la cerradura.

## Hojas del limpiaparabrisas

Limpie periódicamente los bordes de hule de las hojas del limpiador y del parabrisas, usando una esponja o un paño suave y un limpiador ligero no abrasivo para eliminar las acumulaciones de sal o película de mugre del camino.

El funcionamiento de los limpiadores sobre el vidrio seco durante períodos prolongados puede producir el deterioro de las hojas del limpiador. Siempre use el líquido del lavador cuando use los limpiadores para eliminar la sal o la mugre de un parabrisas seco.

Evite utilizar las hojas de los limpiadores para limpiar el congelamiento o el hielo del parabrisas. Evite que el hule de la hoja haga contacto con productos a base de petróleo como aceite de motor, gasolina, etc.

**NOTA: La vida útil de las hojas de los limpiadores varía dependiendo de la zona geográfica y de la frecuencia de uso. La presencia de vibración, marcas, líneas de agua o puntos húmedos indican un desempeño deficiente de las hojas de los limpiadores. Si alguna de estas condiciones está presente, limpie las hojas de los limpiadores o reemplace según sea necesario.**

Las plumas y limpiadores deben ser inspeccionados periódicamente, no solo cuando se presenten problemas. Esta inspección debe incluir los siguientes puntos:

- Desgaste u orillas disparejas
- Materiales extraños
- Endurecimiento o agrietamiento
- Fatiga o deformación

Si una pluma o limpiador se encuentra dañado, reemplácelo con una nueva unidad, no intente reparar las plumas o limpiadores dañados.

### Remover e instalar el limpiaparabrisas delantero

#### ¡PRECAUCIÓN!

No permita que el brazo del limpiador regrese contra el cristal si no se encuentra en posición correcta o se podría dañar el cristal.

1. Levante el brazo del limpiador para levantar la pluma del cristal, hasta que el brazo se encuentre en posición completamente vertical.

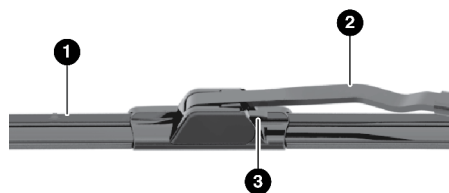

B0804000313US

### Pluma del limpiaparabrisas con la pestaña en posición de bloqueo

- 1 — Pluma del limpiaparabrisas      3 — Pestaña de liberación  
 2 — Brazo del limpiaparabrisas

- Desasegure la pluma del limpiador del brazo, levante la pestaña de liberación en la pluma del limpiador y mientras sostiene el brazo del limpiador con una mano, deslice el limpiador con la otra hacia la base del brazo.

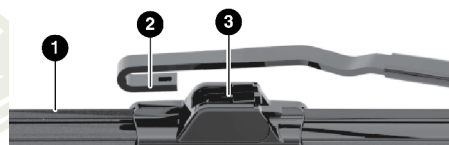

B0804000314US

### Pluma del limpiaparabrisas con la pestaña en posición de liberación

- 1 — Pluma del limpiaparabrisas      3 — Cubierta  
 2 — Brazo en "J" del limpiaparabrisas

- Con el limpiador desasegurado, retire la pluma del brazo.
- Baje lentamente el brazo al cristal.

### Instalación de los limpiaparabrisas delanteros

- Levante el brazo del limpiaparabrisas fuera del vidrio, hasta que el brazo del limpiaparabrisas esté en la posición más alta.
- Coloque la cuchilla de limpieza cerca del gancho en la punta del brazo del limpiaparabrisas.
- Deslice la cuchilla de limpieza para arriba en el brazo del limpiaparabrisas, el correcto ajuste estará acompañado por un clic audible.
- Baje con cuidado la hoja de limpiaparabrisas en el cristal.

## Retiro/Instalación de la hoja del limpiador trasero

1. Abra la compuerta trasera para acceder al brazo del limpiador.

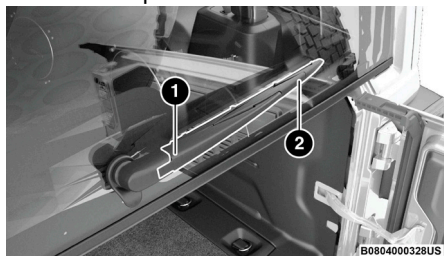

**Ensamble del limpiador trasero**

- 1 — Brazo del limpiador                      2 — Pluma del limpiador

2. Levante el brazo del limpiador fuera del cristal y gire la pluma del limpiador hacia afuera para desarmarla del brazo del limpiador.

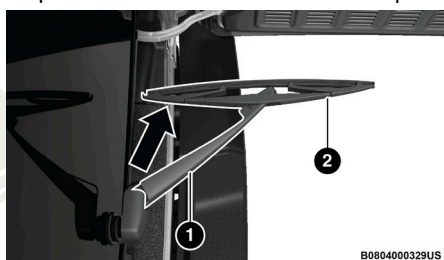

**Brazo y pluma del limpiador**

- 1 — Brazo del limpiador                      2 — Pluma del limpiador

3. Cuidadosamente coloque el brazo sobre el cristal.

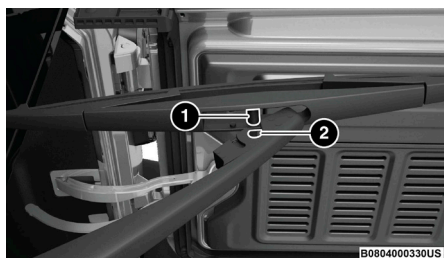

**Hoja limpiadora retirada del brazo limpiador**

- 1 — Pin del pivote de la hoja                      2 — Receptáculo del brazo limpiador



## Instalando el limpiador trasero

1. Levante el brazo del limpiador del cristal.
2. Inserte el pivote de la pluma del limpiador en la abertura al extremo del brazo del limpiador y gire la hoja para colocarla en su lugar.
3. Baje la hoja del limpiador al cristal y cierre la compuerta trasera.

## Sistema de escape

La mejor protección contra la entrada de monóxido de carbono al vehículo, es mantener en buen estado el sistema de escape del motor.

Si usted nota cambios en el sonido del sistema de escape; o si los gases de escape se detectan en el interior del vehículo; o cuando note daños en la parte inferior trasera de la unidad, haga que un distribuidor autorizado inspeccione a detalle el sistema de escape en las zonas aledañas en busca de componentes rotos, dañados, deteriorados o mal posicionados. Las uniones abiertas o conexiones flojas pueden permitir que los gases de escape se filtren al interior del compartimiento de pasajeros. Además, inspeccione el sistema de escape cada vez que el vehículo sea levantado para lubricación o cambio de aceite y reemplace lo que se requiera.

### ¡ADVERTENCIA!

- Los gases de escape pueden causar lesiones o la muerte. Contienen monóxido de carbono (CO), que es incoloro e inodoro. Respirarlo puede hacerle perder la conciencia y finalmente envenenarlo. Para evitar respirar el CO, consulte la sección “Gases de escape” en el capítulo “Seguridad” para más información.
- Un sistema de escape caliente puede iniciar un incendio si usted se estaciona sobre materiales que puedan quemarse. Dichos materiales pueden ser césped u hojas que hagan contacto con el sistema de escape. No se estacione o maniobre su vehículo en áreas en las que el sistema de escape pueda tener contacto con cualquier objeto que pueda quemarse.

### ¡PRECAUCIÓN!

- El convertidor catalítico requiere el uso de gasolina sin plomo, usar gasolina con plomo destruirá la efectividad del catalizador como dispositivo de control de emisiones y puede causar serios daños al motor afectando su desempeño.
- Se puede ocasionar daños al convertidor catalítico si no mantiene su vehículo en las correctas condiciones de funcionamiento. En el caso de un mal funcionamiento del motor, particularmente si se trata de detonación o alguna pérdida aparente en el rendimiento del vehículo, lleve tan pronto como sea posible su vehículo a servicio. Seguir conduciendo su vehículo con estas fallas puede causar que el convertidor catalítico se sobrecaliente, dando como resultado un daño al convertidor y al vehículo.

Bajo condiciones de funcionamiento normal, el convertidor catalítico no requiere de mantenimiento. Sin embargo, es importante mantener su motor correctamente afinado para asegurar una correcta operación y evitar un

posible daño del mismo.

**NOTA: Alterar intencionalmente los sistemas de control de emisiones podría provocar problemas penales.**

En condiciones inusuales que involucren problemas serios del motor, un olor a quemado podría indicar un sobrecalentamiento anormal del convertidor catalítico. Si esto ocurre, pare el vehículo, apague el motor y déjelo enfriar. Se deberá realizar, de inmediato, una afinación de acuerdo a las especificaciones del fabricante.

Para minimizar la posibilidad de daños al convertidor catalítico:

- No apague el motor o gire el interruptor de encendido a la posición “Seguro” cuando la transmisión esté en alguna velocidad y el vehículo esté en movimiento.
- No intente arrancar el motor empujando o arrastrando el vehículo.
- No haga funcionar su motor con algún cable de bujía desconectado, removido o por períodos prolongados de tiempo cuando presente marcha mínima muy disparejos o tenga algún mal funcionamiento.

## Sistema de enfriamiento

### ¡ADVERTENCIA!

- Usted u otras personas pueden sufrir quemaduras severamente por refrigerante (anticongelante) caliente o vapor del radiador. Si usted escucha o ve una columna de vapor saliendo de abajo del cofre, no abra el cofre hasta que el radiador se haya enfriado suficientemente. Nunca intente abrir el tapón del radiador cuando éste o la botella recuperadora estén calientes.
- Mantenga las manos, herramientas, ropa y joyería lejos del ventilador del radiador cuando se levante el cofre. El ventilador enciende automáticamente y podría activarse en cualquier momento, esté o no esté el motor encendido.
- Cuando trabaje cerca del ventilador del radiador, desconecte el cable del Moto-ventilador o gire el interruptor de ignición a la posición “Stop” (apagado). El ventilador es controlado por la temperatura y puede arrancar en cualquier momento cuando el interruptor de ignición esté en la posición de “ON” (encendido).

## Inspección del refrigerante

Revise el estado del motor, la batería (si así está equipado), intercooler (si así está equipado), unidad generadora del motor (MGU, si así está equipado) cada 12 meses (antes del inicio del clima frío a nivel de congelamiento, donde aplique). Si el refrigerante del motor, batería (si así está equipado), intercooler (si así está equipado), unidad generadora del motor (MGU, si así está equipado) parece sucio o con óxido, el sistema se debe drenar, enjuagar y volver a llenar con refrigerante limpio OAT (de acuerdo con la norma MS.90032 del fabricante) por un Distribuidor Autorizado. Revise la parte delantera del condensador del aire acondicionado (si así está equipado) o del radiador en busca de acumulación de insectos, hojas u otro material

extraño. Si está sucio, limpie el radiador con una manguera para jardín.

Con el motor apagado, rocíe suavemente agua de arriba hacia abajo, la cara frontal del condensador (si así está equipado) o la parte trasera del radiador.

Revise la condición de las mangueras del sistema de enfriamiento del motor, batería (si así está equipado), intercooler (si así está equipado) y unidad generadora del motor (MGU, si así está equipado), agrietamientos, desgajamientos, cortes y la firmeza de la conexión en el depósito y en el radiador. Inspeccione todo el sistema en busca de fugas. **NO quite el tapón del radiador cuando el sistema de enfriamiento esté caliente.**

### **Sistema de enfriamiento - drenado, lavado y llenado**

**NOTA: Algunos vehículos requieren de herramientas especiales para agregar líquido anticongelante correctamente. No llenar correctamente estos sistemas puede llevar a daño interno severo del motor. Si requiere de agregar anticongelante a su sistema, contacte a su distribuidor autorizado.**

Si el refrigerante (anticongelante) del motor está sucio y contiene una considerable cantidad de sedimentos, haga que un distribuidor autorizado limpie y lave con anticongelante OAT (refrigerante OAT de acuerdo con la especificación MS.90032 del fabricante).

Para los intervalos de mantenimiento correctos, revise su Póliza de Garantía.

### **Sistema de enfriamiento de la batería/electrónica (PHEV, si así está equipado)**

Estos sistemas de enfriamiento deben ser revisados y reparados por su Distribuidor Autorizado. Si el nivel de anticongelante se encuentra debajo de lo especificado en el depósito de anticongelante, contacte a su Distribuidor Autorizado para realizarle servicio.

Estos sistemas requieren el uso de agua de alta pureza, como la desionizada, o agua destilada, para mezclar la solución de agua y refrigerante (anticongelante). El uso de agua de baja calidad reducirá la protección contra corrosión de los sistemas de enfriamiento. Si el nivel de anticongelante del sistema de batería se encuentra bajo, la luz de servicio del sistema híbrido eléctrico del vehículo se encenderá en el módulo de instrumentos.

### **Selección del refrigerante**

Use únicamente refrigerante recomendado por el fabricante; consulte la sección “Líquidos, lubricantes y partes genuinas” en “Especificaciones Técnicas”

#### **NOTA:**

- Si se mezclan refrigerantes de motor (anticongelantes) distintos a los refrigerantes de Tecnología Orgánica Aditiva (OAT), se puede dañar el motor y disminuir la protección contra la corrosión. El refrigerante OAT es diferente y no debe ser mezclado con el refrigerante de motor de Tec-

nología Híbrida Orgánica Aditiva (HOAT) o cualquier otro anticongelante "universal". Si se introduce un refrigerante que no sea OAT al sistema de enfriamiento en un caso de emergencia, el sistema de enfriamiento se debe drenar, lavar y volver a llenar con refrigerante OAT (refrigerante OAT de acuerdo con la especificación del fabricante MS.90032) por un Distribuidor Autorizado tan pronto como sea posible.

- No use solo agua o productos anticongelantes a base de alcohol. No use inhibidores de corrosión adicionales o productos anticorrosión, ya que pudieran no ser compatibles con el refrigerante del radiador y pudieran llegar a taponarlo.
- Este vehículo no ha sido diseñado para usar refrigerantes basados en propilenglicol. No se recomienda el uso de refrigerantes basados en propilenglicol.
- Algunos vehículos requieren de herramientas especiales para agregar líquido anticongelante correctamente. No llenar correctamente estos sistemas puede llevar a daño interno severo del motor. Si requiere de agregar anticongelante a su sistema, contacte a un distribuidor autorizado.

### **Agregando refrigerante de motor**

Su vehículo ha sido construido con un refrigerante de motor mejorado (refrigerante OAT de acuerdo con la especificación Stellantis MS.90032) que permite extender los intervalos de mantenimiento. Este refrigerante puede ser usado hasta por 10 años o 240,000 km (150,000 millas) antes de ser sustituido. Para prevenir la reducción de este periodo extendido de mantenimiento, es muy importante que utilice el mismo anticongelante (refrigerante OAT de acuerdo con la especificación MS.90032) durante toda la vida de su vehículo.

Por favor revise estas recomendaciones para usar refrigerante para motor de tecnología "Organic Additive Technology" (OAT) (Tecnología Orgánica Aditiva) que cumpla con los requerimientos de los estándares para materiales MS.90032. Cuando agregue anticongelante:

- Recomendamos el uso del anticongelante / refrigerante MOPAR®, fórmula "OAT" (Tecnología Orgánica Aditiva) para 10 años / 240,000 km (150,000 millas) que cumpla con los requerimientos de acuerdo con la especificación del fabricante MS.90032.
- Mezcle una solución al 50% de refrigerante anticongelante que cumpla con los requerimientos de los estándares para materiales del fabricante MS.90032 y agua destilada. Use concentraciones más altas (que no pasen del 70%) si se esperan temperaturas abajo de -37° C (-34° F). Por favor contacte con un Distribuidor Autorizado por asistencia.
- Use únicamente agua de alta pureza tal como agua destilada o desionizada cuando mezcle la solución agua/anticongelante. El uso de agua de baja calidad reducirá la cantidad de protección a la corrosión en el sistema de enfriamiento del motor.

#### **NOTA:**

- Es responsabilidad del propietario mantener la protección anticongelante en el nivel adecuado de acuerdo con las temperaturas que se presentan en el área donde se opera el vehículo.

- Tenga cuidado al llenar los líquidos bajo el cofre, como aceite de motor, líquido de lavado, anticongelante, etc. Para minimizar el derrame de líquidos sobre la parte superior del motor, estos residuos o derrames deben de ser removidos utilizando aire comprimido o un paño absorbente.
- Algunos vehículos requieren herramientas especiales para agregar refrigerante correctamente. Si no se llenan estos sistemas correctamente, se pueden producir daños internos graves en el motor. Si es necesario agregar refrigerante al sistema, comuníquese con un distribuidor autorizado.
- La mezcla de diferentes tipos de refrigerante de motor (anticongelantes) no se recomienda, puede causar daños al sistema de refrigeración. Drene, lave y llene tan pronto como sea posible para evitar daños si diferentes tipos de refrigerante fueron agregados en una emergencia.

### Tapón de presión del sistema de enfriamiento

El tapón debe ser apretado totalmente para evitar la pérdida de refrigerante y para asegurar que el refrigerante retornará al radiador desde el tanque de expansión/recuperación del refrigerante (Si así está equipado).

El tapón debe inspeccionarse y limpiarse en caso de cualquier acumulación de material extraño en las zonas de sellado.

#### ¡ADVERTENCIA!

- No abra un sistema de enfriamiento del motor caliente. Nunca agregue refrigerante cuando el motor esté sobrecalentado. No afloje ni quite el tapón para enfriar un motor sobrecalentado. El calor causa que la presión se acumule en el sistema de enfriamiento. Para evitar quemaduras o lesiones, no quite el tapón de presión mientras el sistema está caliente o bajo presión.
- No utilice un tapón de presión distinto al especificado para su vehículo. Usted puede sufrir lesiones y se puede dañar el motor.

### Desecho del refrigerante usado de motor

El refrigerante de motor (anticongelante) a base de etilenglicol OAT o HOAT es una sustancia reglamentada que requiere de desecho adecuado. Consulte a las autoridades locales para enterarse de la mejor manera de desecho este líquido en su comunidad. No almacene el refrigerante de motor a base de etilenglicol en recipientes abiertos ni permita que permanezca encharcado en el piso. Evite que sea ingerido por niños y mascotas. Si sucediera, llame de inmediato al médico. Limpie cualquier derrame en el piso inmediatamente.

### Verificación del nivel del refrigerante

La botella de reserva del refrigerante proporciona un método visual rápido para determinar que el nivel de refrigerante es adecuado. Con el motor apagado y frío, el nivel del refrigerante en la botella de reserva debe estar entre las marcas de nivel del líquido.

El radiador normalmente permanece completamente lleno, de manera que ya no es necesario quitar el tapón de presión del refrigerante, excepto para

la revisión del punto de congelamiento del refrigerante o el reemplazo con refrigerante - anticongelante nuevo. Mientras que la temperatura del motor sea adecuada, es suficiente con que revise el nivel del refrigerante una vez al mes.

Cuando requiera agregar refrigerante/anticongelante para mantener el nivel adecuado, use la botella de reserva y no sobrellene. Solo anticongelante OAT debe de usarse para rellenar el depósito, que cumpla con los requerimientos del estándar de materiales MS.90032 del fabricante.

### Verificación del nivel del refrigerante, 2.0L

#### ¡ADVERTENCIA!

- No abra un sistema de enfriamiento del motor caliente. Nunca agregue refrigerante cuando el motor esté sobrecalentado. No afloje ni quite el tapón para enfriar un motor sobrecalentado. El calor causa que la presión se acumule en el sistema de enfriamiento. Para evitar quemaduras o lesiones, no quite el tapón de presión mientras el sistema está caliente o bajo presión.
- No utilice un tapón de presión distinto al especificado para su vehículo. Usted puede sufrir lesiones y se puede dañar el motor.

Con el motor apagado y frío, el nivel del refrigerante en la botella de reserva debe estar entre las marcas ADD y FULL de nivel del líquido.

1. Retire la tapa con la barra verificadora del depósito de refrigerante del motor.
2. Limpie el anticongelante de la barra verificadora.
3. Descanse la tapa en la apertura del depósito sin apretarla.
4. Retire la tapa con la barra verificadora y revise el nivel marcado en ésta.

El radiador normalmente permanece completamente lleno, de manera que ya no es necesario quitar el tapón de presión del refrigerante, excepto para la revisión del punto de congelamiento del refrigerante o el reemplazo con refrigerante - anticongelante nuevo. Mientras que la temperatura del motor sea adecuada, es suficiente con que revise el nivel del refrigerante una vez al mes.

Cuando requiera agregar refrigerante/anticongelante para mantener el nivel adecuado, use la botella de reserva y no sobrellene.

### Puntos a recordar

**NOTA:** Cuando el vehículo es estacionado después de varios kilómetros de operación, se puede observar vapor al frente proveniente del compartimiento del motor. Esta condición es normal como resultado de la humedad de la lluvia, nieve, o alta acumulación de humedad en el radiador y que está siendo evaporada cuando el termostato se abre, permitiendo que el refrigerante caliente entre al radiador.

Si al inspeccionar el compartimiento del motor no se encuentra evidencia de alguna fuga por el radiador o las mangueras, entonces su vehículo está funcionando de manera correcta, por lo que este vapor se disipará rápidamente.

- No sobrellene la botella del refrigerante.
- Verifique el punto de congelación del refrigerante / anticongelante de motor en el radiador y en la botella de reserva. Si requiere agregar refrigerante / anticongelante, hágalo en la botella de reserva.
- Si frecuentemente requiere de agregar refrigerante/anticongelante de motor o si el nivel del refrigerante/anticongelante de motor no baja cuando el motor se enfría, el sistema de enfriamiento debe de ser verificado a presión para detectar fugas.
- Mantenga la concentración de refrigerante/anticongelante de motor OAT (de acuerdo con la especificación Stellantis MS.90032) a un mínimo de 50% con agua destilada, para brindar una protección adecuada contra la corrosión en su motor que contiene componentes de aluminio.
- Cerciórese de que las mangueras del radiador y de la botella del refrigerante no se encuentren obstruidas o torcidas.
- Conserve limpio el frente del radiador. Si su vehículo está equipado con aire acondicionado, conserve mantenga limpio el frente del condensador.
- No cambie el termostato para operar en verano o invierno. Si éste es reemplazado por necesidad, instale únicamente el tipo de termostato correcto. Otro diseño de termostato puede ocasionar un desempeño ineficiente del sistema de enfriamiento, así como bajo rendimiento de combustible e incremento en los gases contaminantes del escape.

## Sistema de frenos

Para garantizar el desempeño del sistema de frenos, se deben inspeccionar periódicamente todos los componentes del sistema de frenos. Consulte las tablas de mantenimiento.

### ¡ADVERTENCIA!

Conducir con el pie sobre el pedal de freno puede llevar a ocasionar una falla en el frenado y a un posible accidente, ya que esto puede ocasionar temperaturas anormalmente altas, desgaste excesivo en las balatas de freno y un posible daño al sistema de frenos. Usted no tendrá la capacidad total de frenado en una emergencia bajo estas condiciones.

### Comprobación del nivel de líquido de frenos cilindro maestro de frenos

Se debe revisar el nivel de líquido en el cilindro maestro cuando se realicen servicios de mantenimiento al vehículo o inmediatamente después de que la luz de advertencia de freno se haya encendido. Si fuera necesario, agregue líquido hasta el nivel correcto, indicado en el recipiente del líquido. Con frenos de disco, el nivel del líquido de frenos baja conforme se van desgastando las balatas.

Sin embargo, el bajo nivel del líquido de frenos puede ser causado por alguna fuga y será necesario que se revise el sistema de frenos.

Consulte la sección “Fluidos recomendados, lubricantes y partes genuinas” en el capítulo “Especificaciones Técnicas” para más información.

**¡ADVERTENCIA!**

- Use solamente el líquido de frenos recomendado por el fabricante. Consulte la tabla de Líquidos, Lubricantes y Partes Originales recomendadas para seleccionar el tipo de fluido correcto. Usar un líquido diferente al recomendado puede dañar seriamente el sistema de frenos y/o afectar su rendimiento. El tipo de líquido de frenos para su vehículo está indicado en el cilindro maestro.
- Utilice solamente líquido de frenos que venga en un contenedor sellado, para evitar contaminación de materia extraña o humedad, use únicamente líquido de frenos nuevo que haya estado en un recipiente herméticamente cerrado. Mantenga en todo momento la tapa del cilindro maestro bien cerrada. El líquido de frenos en un recipiente abierto absorbe la humedad del aire dando como resultado un punto de ebullición más bajo. Esto puede hacer que hierva inesperadamente durante una frenada dura o prolongada ocasionando una falla repentina de los frenos. Esto podría causar un accidente.
- Sobrellenar el recipiente de líquido de frenos, puede ocasionar que se derrame el líquido de frenos sobre partes del motor que estén calientes y el líquido pudiera encenderse. El líquido de frenos también puede dañar las superficies pintadas y de vinilo, debe tener cuidado de tener contacto con estas superficies.
- No permita que ningún líquido a base de petróleo contamine el líquido de frenos. Los sellos de los frenos podrían ser dañados, causando una completa o parcial falla de los frenos. Esto podría resultar en un accidente.

**Líquido para ejes delantero y trasero**

En un servicio normal, la comprobación periódica de nivel de líquido no se requiere. Cuando el vehículo reciba el servicio por otras razones las superficies exteriores del ensamble del eje deben de ser inspeccionadas.

**Verificación del nivel del líquido**

El lubricante debe estar aproximadamente 3 mm (1/8 de pulgada) debajo del borde inferior del orificio de llenado.

**NOTA:** Asegúrese que el vehículo se encuentra en una superficie nivelada y soportado por los ejes.

**Agregando líquido**

Agregue lubricante sólo en el orificio de llenado y sólo hasta el nivel especificado previamente.

**Selección del lubricante**

Solamente use el fluido recomendado. Consulte la tabla de fluidos, lubricantes y partes genuinas recomendadas, en el capítulo "Especificaciones Técnicas" para seleccionar el tipo de fluido correcto.



## Caja de transferencia

### Selección del lubricante

Solamente use el fluido recomendado. Consulte la tabla de fluidos, lubricantes y partes genuinas recomendadas, en el capítulo “Especificaciones Técnicas” para seleccionar el tipo de fluido correcto.

### Verificación del nivel del líquido

El lubricante puede ser verificado retirando el tapón del orificio de llenado. El lubricante debe estar al borde inferior del orificio de llenado (A), con el vehículo en una superficie nivelada.

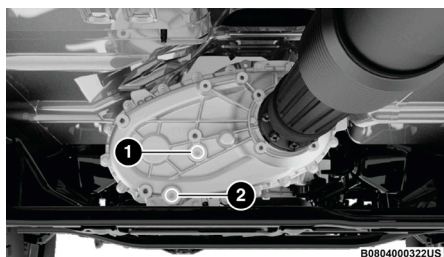

Caja de transferencia

1 — Orificio de llenado

2 — Orificio de drenado

### Drenado y llenado

Consulte la tabla de mantenimiento en su póliza de garantía para los intervalos de servicio adecuados.

### Selección de lubricante

Use solamente el líquido recomendado por el fabricante. Para mayor información consulte “Fluidos, lubricantes y partes genuinas” en “Especificaciones técnicas”.

## Transmisión manual (si así está equipado)

### Verificación del nivel del líquido

Verifique el nivel de líquido quitando el tapón de llenado. El nivel de líquido debe estar entre la parte inferior del agujero de llenado a 4.76 mm (3/16 de pulgada) debajo del agujero de llenado.

Añada líquido, si es necesario, para mantener el nivel correcto.

## Frecuencia de cambios de aceite de la transmisión

Bajo condiciones normales de operación, el aceite de la transmisión instalado de fábrica dará una lubricación durante la vida útil del vehículo. El aceite no deberá cambiarse a menos que se contamine con agua. Si el aceite se contamina con agua deberá reemplazarlo inmediatamente.

### Selección de lubricante

Use solamente el líquido recomendado por el fabricante. Para mayor información consulte “Fluidos, lubricantes y partes genuinas” en “Especificaciones técnicas”.

## Transmisión automática (si así está equipado)

### Aditivos especiales

El fabricante recomienda ampliamente que no se utilice ningún aditivo especial para la transmisión. El líquido para transmisión automática (ATF) es un producto sintético y su desempeño se podría afectar por los aditivos complementarios. Por lo tanto, no agregue ningún aditivo a la transmisión. Además, evite el uso de selladores para la transmisión, ya que estos pueden afectar adversamente los sellos.

### ¡PRECAUCIÓN!

No utilice químicos en su transmisión ya que pueden dañar los componentes. Este tipo de daño no está cubierto por la Garantía Limitada de Vehículos nuevos.

### Verificación del nivel del fluido

El nivel de líquido esta preestablecido desde fábrica y no requiere ningún ajuste bajo condiciones normales de operación. No se requiere la inspección regular del nivel del líquido. Por ello no hay varilla medidora. Su distribuidor autorizado puede revisar los niveles de transmisión utilizando herramientas especiales de inspección. Si usted nota pérdida de líquido, patinamiento o falla de la transmisión, acuda inmediatamente a un distribuidor autorizado para que inspeccione el nivel del líquido de la transmisión. Operar el vehículo con un nivel inapropiado de líquido puede ocasionar daños severos a la transmisión.

### ¡PRECAUCIÓN!

Si ocurriese una fuga de líquido de la transmisión, acuda con su Distribuidor Autorizado inmediatamente. La transmisión se puede dañar seriamente. Su distribuidor autorizado tiene las herramientas adecuadas para ajustar el nivel correctamente.

### Cambio de filtro y líquido de la transmisión

Bajo condiciones normales de operación, el líquido de la transmisión instalado de fábrica proporcionará una lubricación satisfactoria durante toda la vida del vehículo.

Cambios de rutina de filtro y líquido de la transmisión no son necesarios. Sin embargo, el cambio de filtro y líquido de la transmisión son necesarios si el

líquido se contamina (con agua u otros) o si la transmisión es desensamblada por alguna razón.

Refiérase al programa de mantenimiento en su póliza de garantía para el intervalo de cambios correcto.

### Selección del lubricante

Es muy importante el uso del lubricante correcto en su transmisión automática para asegurar un óptimo desempeño, use únicamente el fluido de transmisión automática recomendado por Stellantis. Consulte fluidos y lubricantes recomendados, es importante mantener el correcto nivel de fluido utilizando el fluido recomendado.

**NOTA: No debe de usarse ningún lavador químico en ninguna transmisión, únicamente el lubricante aprobado.**

### ¡PRECAUCIÓN!

Usar un fluido diferente al recomendado, puede causar deterioro en la transmisión o afectar en la calidad de los cambios o vibraciones en el convertidor de torsión, también resultarán cambios más frecuentes de fluido y filtro. Use siempre el fluido recomendado para mantener en óptimas condiciones su transmisión. Consulte la tabla de fluidos, lubricantes y partes genuinas recomendadas para seleccionar el tipo de fluido correcto.

## FUSIBLES

### Información general

### ¡ADVERTENCIA!

- Cuando cambie un fusible fundido, use siempre un fusible de repuesto adecuado con el mismo amperaje que el fusible original. Nunca reemplace un fusible con otro fusible con un amperaje mayor. Nunca reemplace un fusible fundido con cables metálicos o cualquier otro material. No utilizar los fusibles adecuados podría ocasionar lesiones personales serias, incendios y/o daños a la propiedad.
- Antes de reemplazar un fusible, asegúrese de que la ignición esté apagada y que todos los demás servicios estén apagados y/o fuera de servicio.
- Si el fusible reemplazado se funde de nuevo, contacte a un distribuidor autorizado.
- Si se daña un fusible de protección general para los sistemas de seguridad (sistema de bolsas de aire, sistema de frenos), sistemas de la unidad de potencia (sistema del motor, sistema de cambio de velocidades) o del sistema de la dirección, contacte a un distribuidor autorizado.

Los fusibles protegen el sistema eléctrico contra corriente excesiva.

Cuando un dispositivo no funciona, deberá verificar el circuito eléctrico dentro del fusible por un corto o quemado.

Además tenga en cuenta que cuando use las tomas de corriente eléctrica por periodos largos de tiempo con el motor apagado podría descargarse la batería.

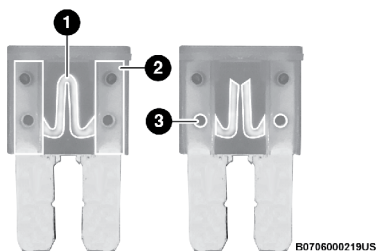

Fusibles de hoja

- 1 — Elemento del fusible  
 2 — Hoja del fusible en buen estado, funcional  
 3 — Hoja de fusible en mal estado, no funcional

## Centro de distribución de energía (PDC)

El centro de distribución de energía está ubicado en el compartimiento del motor cerca de la batería. Este centro contiene fusibles de cartucho, mini fusibles y relevadores. La cubierta superior del PDC está etiquetada con cada ubicación, función y tamaño de fusible / relé reparable.

### ¡PRECAUCIÓN!

Cuando instale la cubierta del centro de distribución de energía, es importante asegurarse de que la cubierta esté colocada correctamente y completamente cerrada. El no hacerlo puede permitir que el agua ingrese al centro de distribución de energía y posiblemente resulte en una falla del sistema eléctrico.

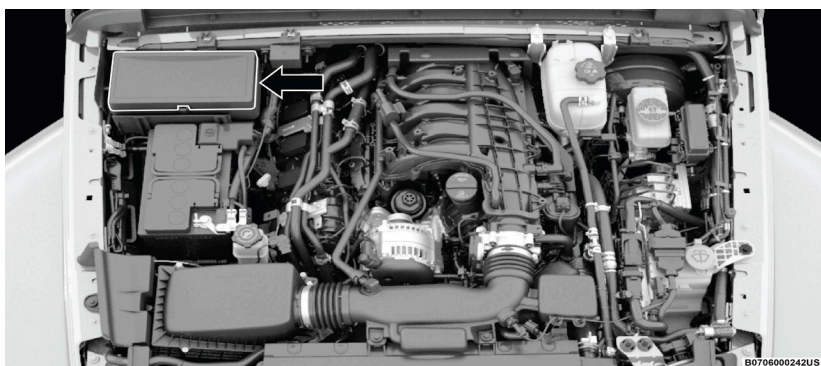

Ubicación del centro de distribución de potencia



Ubicación del centro de distribución de potencia (6.4 Litros)

## Fusibles de motor de gasolina

Cavidad	Fusible	Mini Fusible	Descripción
F01	—	—	Repuesto (si así está equipado)
F02	40 Amp Verde	—	Motor de arranque
F03	—	5 Amp Café claro	Sensor de batería inteligente (IBS)
F04	—	20 Amp Amarillo	Bomba de gasolina MTR/FPCM
F05	—	5 Amp Café claro	Compuerta de seguridad
F06	—	—	Repuesto (si así está equipado)
F07	—	15 Amp Azul	Bomba de enfriamiento LTR (si así está equipado)
F08	—	15 Amp Azul	TCM-8HP CYGNUS
F09	—	—	Repuesto (si así está equipado)
F10	—	15 Amp Azul	ESCL
F11	—	10 Amp Rojo	Puerto UCI (USB & AUX)
F12	—	25 Amp Natural	Amplificador HI FI
F13	—	—	Repuesto (si así está equipado)
F14	—	—	Repuesto (si así está equipado)
F15	—	15 Amp Azul	IPC/Banco de interruptores - HD ELEC
F16	—	—	Repuesto (si así está equipado)

Cavidad	Fusible	Mini Fusible	Descripción
F17	—	—	Repuesto (si así está equipado)
F18	—	10 Amp Rojo	Embrague del A/C
F19	—	—	Repuesto
F20	30 Amp Rosa	—	CBC 1 - Luces interiores
F21	—	20 Amp Amarillo	Limpiador trasero
F22	—	10 Amp Rojo	ECM/ETC
F23	—	10 Amp Rojo	ECM
F24	30 Amp Rosa	—	Asiento eléctrico
F25	—	10 Amp Rojo	MOD_SBW
F26	40 Amp Verde	—	CBC 2 - Luces exteriores #1
F27	30 Amp Rosa	—	Limpiadores delanteros
F28	40 Amp Verde	—	CBC 3 - Seguros eléctricos
F29	40 Amp Verde	—	CBC 4 - Luces exteriores #2
F30	30 Amp Rosa	—	Escalón eléctrico
F31	—	10 Amp Rojo	Puerto de diagnóstico
F32	—	10 Amp Rojo	Módulo de control del HVAC/SCL/OCM/DPDM
F33	—	10 Amp Rojo	PTS/IRCM/ Bolsas de aire desactivable LMPS
F34	—	10 Amp Rojo	ESC/EHPS/Despertador SBCM
F35	30 Amp Rosa	—	Bomba de vacío del freno (si así está equipado)
F36	30 Amp Rosa	—	Módulo de arrastre del remolque (si así está equipado)
F37	30 Amp Rosa	—	Conector de 7W del remolque (si así está equipado)
F38	20 Amp Azul	—	ECM
F39	—	—	Repuesto (si así está equipado)
F40	—	15 Amp Azul	DTCM/FT_RR Bloqueador de ejes
F41	—	15 Amp Azul	IC/Despertador SGW
F42	—	10 Amp Rojo	PCR CTRL FEED (ESS)/Repuesto (BSG, si así está equipado)
F43	—	20 Amp Amarillo	Toma de corriente (área de carga) alimentada por la batería
F44	—	10 Amp Rojo	Calentadores IRCAM
F45	—	20 Amp Amarillo	Toma de corriente (área de carga) alimentada por la ignición*

Cavidad	Fusible	Mini Fusible	Descripción
F46	—	10 Amp Rojo	Modulo de autonivelación de faros/LVL MTR/HDLP SW
F47	—	—	Repuesto (si así está equipado)
F48	—	—	Repuesto (si así está equipado)
F49	—	10 Amp Rojo	ORC
F50	—	10 Amp Rojo	HD ACC (si así está equipado) motriz
F51	—	10 Amp Rojo	DSRC/USB/ISRVM/CSGM
F52	—	20 Amp Amarillo	Encendedor de cigarrillos (si así está equipado)
F53	—	—	Repuesto (si así está equipado)
F54	—	—	Repuesto (si así está equipado)
F55	—	10 Amp Rojo	CVPM
F56	—	10 Amp Rojo	Sensor de temperatura al interior del vehículo
F57	—	20 Amp Amarillo	Asiento del conductor calefactado
F58	—	20 Amp Amarillo	Asiento del pasajero delantero calefactado
F59	30 Amp Rosa	—	Asiento eléctrico del pasajero
F60	—	15 Amp Azul	CSWM (Volante calefactado)
F61	—	10 Amp Rojo	LBSS/RBSS/ CADM-LO *
F62	—	10 Amp Rojo	SOL de escape (si así está equipado)
F63	—	10 Amp Rojo	ORC
F64	—	—	Repuesto (si así está equipado)
F65	—	—	Repuesto (si así está equipado)
F66	40 Amp Verde	—	Motor del ventilador HVAC
F67	—	—	Repuesto (si así está equipado)
F68	—	—	Repuesto (si así está equipado)
F69	—	10 Amp Rojo	KIN / RF Hub
F70	—	25 Amp Natural	INJ/IGN COIL (Gasolina)
F71	—	—	Repuesto
F72	—	10 Amp Rojo	HD ELEC ACC PKG (si así está equipado)
F73	20 Amp Azul	—	Toldo deslizante LT
F74	20 Amp Azul	—	Toldo deslizante RT
F75	—	—	—
F76	—	20 Amp Amarillo	ECM (Gasolina)
F77	—	10 Amp Rojo	Espejos calefactados
F78	—	10 Amp Rojo	COMP/Sirena de intrusión/Sensores de intrusión

Cavidad	Fusible	Mini Fusible	Descripción
F79	—	20 Amp Amarillo	Módulo de control de barra SMART
F80	—	15 Amp Azul	SOL 1,2 BLOCK SHIFT *
F81	30 Amp Rosa	—	Desempañador trasero (EBL)
F82	—	—	Repuesto (si así está equipado)
F83	—	—	Repuesto (si así está equipado)
F84	—	—	Repuesto (si así está equipado)
F85	—	—	Repuesto (si así está equipado)
F86	—	—	Repuesto (si así está equipado)
F87	—	—	Repuesto (si así está equipado)
F88	—	—	Repuesto (si así está equipado)
F89	—	10 Amp Rojo	SCCM / Cruise Ctl / DTV / EVIC / Airbag Disable Lamp
F90	20 Amp Azul	—	Luz de estacionamiento de remolque (si así está equipado)
F91	—	20 Amp Amarillo	Claxon
F92	40 Amp Verde	—	HD ACCY #2 (si así está equipado)
F93	40 Amp Verde	—	HD ACCY #1 (si así está equipado)
F94	—	10 Amp Rojo	Puerto Dual USB
F95	—	—	Repuesto
F96	—	10 Amp Rojo	SW Espejos eléctricos
F97	—	20 Amp Amarillo	Radio/TBM
F98	—	10 Amp Rojo	Banco de interruptores - SW/OFF ROAD
F99	—	—	Repuesto (si así está equipado)
F100	30 Amp Rosa	—	Unidad de control del ESC Y válvulas
F101	30 Amp Rosa	—	DTCM
F102	—	15 Amp Azul	TBM2 / DCSD Mod
F103	—	15 Amp Azul	HD ACCY #3 (si así está equipado)
F104	—	15 Amp Azul	Lumbar SW (Driver & Pass)
F105	—	10 Amp Rojo	ICS / HVAC / ETC
F106	50 Amp Rojo	—	Motor de la bomba del ESC
F107	—	20 Amp Amarillo	Luz de freno/giro de remolque izquier- da (si así está equipado)
F108	—	15 Amp Azul	HD ACCY #4 (si así está equipado)
F109	—	20 Amp Amarillo	Luz de freno/giro de remolque derecha (si así está equipado)
F110	30 Amp Rosa	—	Inversor de corriente
F111	20 Amp Azul	—	Luz de reversa de remolque (si así está equipado)



## Fusibles PHEV

Cavidad	Fusible	Mini Fusible	Descripción
F01	—	5 Amp Café Claro	Activación del calentador de refrigerante eléctrico HV
F02	—	—	Repuesto (si así está equipado)
F03	—	5 Amp Café Claro	Sensor inteligente de batería (IBS)
F04	—	20 Amp Amarillo	Bomba de combustible MTR/FPCM
F05	—	5 Amp Café Claro	Compuerta de seguridad
F06	—	15 Amp Azul	BPCM
F07	—	15 Amp Azul	PECP-2 ( Enfriador de la bomba LTR)
F08	—	15 Amp Azul	Modulo de Control de la Transmisión TCM-8HP CYGNUS
F09	—	5 Amp Café Claro	IDCM
F10	—	15 Amp Azul	ESCL
F11	—	10 Amp Rojo	Puerto UCI (USB & AUX)
F12	—	25 Amp Transparente	Amplificador HiFi
F13	—	10 Amp Rojo	Fuente de alimentación principal redundante PIM
F14	—	10 Amp Rojo	Fuente de alimentación principal PIM
F15	—	15 Amp Azul	IPC / Banco de interruptores-HD ELEC
F16	—	—	Repuesto (si así está equipado)
F17	40 Amp verde	—	Bomba de aceite de la transmisión
F18	—	10 Amp Rojo	Compresor eléctrico del aire acondicionado
F19	—	5 Amp Café Claro	Indicador del puerto de carga
F20	30 Amp Rosa	—	Luces interiores CBC 1
F21	—	20 Amp Amarillo	Lavaparabrisas trasero
F22	—	10 Amp Rojo	ECM/PIM/ETC
F23	—	—	Repuesto
F24	30 Amp Rosa	—	Asiento eléctrico del pasajero
F25	—	10 Amp Rojo	MOD-SBW
F26	40 Amp verde	—	Luces exteriores #1-CBC-2
F27	30 Amp Rosa	—	Lavaparabrisas delanteros

Cavidad	Fusible	Mini Fusible	Descripción
F28	40 Amp verde	—	Seguros de puerta CBC 3
F29	40 Amp verde	—	Luces Exteriores #2 CBC 4
F30	30 Amp Rosa	—	Escalón eléctrico
F31	—	10 Amp Rojo	Puerto de diagnóstico
F32	—	10 Amp Rojo	HVAC CTRL MOD / Seguro de la columna de dirección(SCL) /Módulo de clasificación de los ocupantes Module (OCM) / Módulo de detección de la presencia del conductor (DPDM)
F33	—	10 Amp Rojo	PTS / Módulo IRCM
F34	—	10 Amp Rojo	Control electrónico de estabilidad / (ESC) Dirección asistida electro-hidráulicamente/ (EHPS) Módulo de control de barra inteligente/ (SBCM)
F35	—	—	Repuesto
F36	30 Amp Rosa	—	Modo frenado eléctrico / remolque
F37	30 Amp Rosa	—	Conexión de remolque 7W
F38	30 Amp Rosa	—	Módulo de control de motor
F39	—	—	Repuesto
F40	—	15 Amp Azul	Módulo de control de tren de fuerza (DTCM)/ Bloque de eje FT_RR
F41	—	15 Amp Azul	Panel de instrumentos (IC)/ Activación de Computera de seguridad (SGW)
F42	—	—	Repuesto
F43	—	20 Amp Amarillo	Contacto de carga (carga) Batería
F44	—	10 Amp Rojo	Cámara infraroja (IRCAM) Calentadores
F45	—	20 Amp Amarillo	Contacto de carga (carga) IGN*
F46	—	10 Amp Rojo	AUTO HDLP LVL MOD / LVL MTR / HDLP SW
F47	—	10 Amp Rojo	QVPM ,Módulo vehicular de peatón silencioso
F48	—	10 Amp Rojo	Repuesto
F49	—	10 Amp Rojo	Controlador de restricción de ocupantes(ORC)
F50	—	10 Amp Rojo	HD ACC

Cavidad	Fusible	Mini Fusible	Descripción
F51	—	10 Amp Rojo	DTV / USB / ISRVM / Brújula Modo / Inversor 400W */ ECM / PIM
F52	—	20 Amp Amarillo	LTR de Cigarros
F53	—	10 Amp Rojo	Bocina inalámbrica*
F54	—	—	Repuesto*
F55	—	10 Amp Rojo	CVPM
F56	—	10 Amp Rojo	Sensor de temperatura IN-CAR
F57	—	20 Amp Amarillo	Asientos calefactados del conductor
F58	—	20 Amp Amarillo	Asientos calefactados del acompañante
F59	30 Amp Rosa	—	Asiento eléctrico del pasajero
F60	—	15 Amp Azul	Columna de dirección HTD
F61	—	15 Amp Azul	LBSS/RBSS/CADM-LO*
F62	—	—	Repuesto
F63	—	10 Amp Rojo	Controlador de restricción de ocupantes(ORC)
F64	—	—	Repuesto
F65	50 Amp Rojo	—	Inversor eléctrico (ORC)
F66	40 Amp Verde	—	Motor soplador (HVAC) Mtr
F67	—	15 Amp Azul	BCP - Bomba activa de baja temperatura
F68	—	—	Repuesto*
F69	—	10 Amp Rojo	Hub KIN/RF
F70	—	24 Amp Transparente	Bobina/Inyector de combustible
F71	—	10 Amp Rojo	Calentador de refrigerante de batería
F72	—	10 Amp Rojo	HD Elec ACC PKG
F73	20 Amp Azul	—	PWR Top LT *
F74	20 Amp Azul	—	PWR Top RT *
F75	—	5 Amp Café claro	Indicador de carga de la batería / Modo banco SW PHEV
F76	—	20 Amp Amarillo	ECM
F77	—	10 Amp Rojo	Espejos calentados
F78	—	10 Amp Rojo	Sensor de Intrusión/Sirena/Modo intrusión
F79	—	20 Amp Amarillo	Modo CTRL barra inteligente
F80	—	15 Amp azul	Aislamiento del tanque de combustible con cambio SOL 1 2 /Modo ELCM
F81	30 Amp Rosa	—	Desempañador trasero (EBL)
F82	—	—	Espejos calentados
F83	50 Amp Rojo	—	ESC-ECU & Válvulas

Cavidad	Fusible	Mini Fusible	Descripción
F84	20 Amp Azul	—	PIM - Potencia de accionamiento lateral alta
F85	—	15 Amp Azul	PECP - Bomba pasiva de baja temperatura
F86	—	—	Repuesto*
F87	—	15 Amp Azul	AHP - Bomba auxiliar de alta temperatura
F88	—	—	Repuesto*
F89	—	10 Amp Rojo	SCCM / CTL Crucero/ EVIC / DTV / Luz de desactivación de bolsa de aire LMP
F90	20 Amp Azul	—	Lámpara de arrastre de remolque
F91	—	20 Amp Amarillo	Claxon
F92	40 Amp Verde	—	HD ACCY #2
F93	40 Amp Verde	—	HD ACCY #1
F94	—	10 Amp Rojo	Puerto USB dual
F95	—	—	Repuesto*
F96	—	10 Amp Rojo	Espejo eléctrico SW
F97	—	20 Amp Amarillo	Radio
F98	—	10 Amp Rojo	Banco HD SW Eléctrico / Todoterreno
F99	—	—	Repuesto*
F100	—	—	Repuesto*
F101	30 Amp Rosa	—	Módulo controlador/Trans(DTCM)
F102	—	15 Amp Azul	Modo TBM2 / DCSD
F103	—	15 Amp Azul	HD ACCY #3
F104	—	15 Amp Azul	SW Lumbar (Conductor & Pasajero)
F105	—	10 Amp Rojo	ICS / HVAC / ETC
F106	50 Amp Rojo	—	Bomba ESC Mtr
F107	—	20 Amp Amarillo	Parada de arrastre de remolque / giro LT
F108	—	15 Amp Azul	HD ACCY #4
F109	—	20 Amp Amarillo	Parada de arrastre de remolque / giro RT
F110	30 Amp Rosa	—	Inversor de potencia 150W
F111	20 Amp Azul	—	Respaldo de arrastre de remolque

El cliente puede intercambiar la posición del fusible correspondiente a la toma de corriente F43 (alimentada directamente por la batería) a la posición F45, que la alimentará sólo cuando el interruptor de ignición se encuentra en la posición de encendido.

**¡PRECAUCIÓN!**

- Cuando instale la tapa del centro de distribución de poder, es importante que compruebe que la tapa está debidamente colocada y abrochada. No hacerlo puede permitir la entrada de agua al centro de distribución de poder con la posibilidad de que se produzca una falla en el sistema eléctrico.
- Cuando cambie un fusible fundido, es importante que use únicamente un fusible que tenga la clasificación de amperaje correcta. Si usa un fusible con una clasificación diferente a la indicada se puede producir una sobrecarga peligrosa del sistema eléctrico. Si el fusible con la clasificación correcta se vuelve a fundir, esto indica un problema en el circuito y se debe corregir.

**REEMPLAZO DE FOCOS****Luces interiores**

	<b>Tipo de foco</b>
Luz indicadora de transmisión automática	658
Luces de control del calefactor (2)	194
Interruptor de balancín de luz indicadora (desempañador de ventana trasera y limpiador /lavador de ventana trasera)	**
Luz de barra de sonido de toldo	912

\*\* Focos sólo disponibles con su distribuidor autorizado.

**Luces exteriores**

	<b>Tipo de foco</b>
Faros (2)	H13
Faros Premium	LED (servicio con su Distribuidor Autorizado)
Luces delanteras de estacionamiento/direccionales (2)	7444NALL
Luces delanteras de estacionamiento/direccionales Premium (2)	LED (servicio con su Distribuidor Autorizado)
Luces direccionales Base (Sahara/Rubicon)	7440NALL/ WY21WLL
Luces DRL (Sahara/Rubicon)	7443LL
Luces marcadoras delanteras laterales (2)	LED (servicio con su Distribuidor Autorizado)
Faros de niebla Base	PSX24W
Faros de niebla Premium	LED (servicio con su Distribuidor Autorizado)

	<b>Tipo de foco</b>
Luces traseras LED Premium	LED (servicio con su Distribuidor Autorizado)
Luces de freno/traseras/de giro Base	3157
Luces de reversa Base	7440
Luces marcadoras traseras laterales Base	LED (servicio con su Distribuidor Autorizado)
Luz de freno central montada en alto	LED (servicio con su Distribuidor Autorizado)
Luz de placa	LED (servicio con su Distribuidor Autorizado)

**NOTA:** Los números se refieren a los tipos de focos comerciales que se pueden comprar con su distribuidor autorizado. Si un foco necesita ser reemplazado visite a su distribuidor autorizado o consulte el manual de servicio que aplique.

## Cambio de focos

**NOTA:** Las lentes pueden empañarse bajo ciertas condiciones atmosféricas. Esto es una condición normal. En cuanto las luces son encendidas las luces aceleran el proceso de desempañamiento.

### Faros halógenos (si así está equipado)

1. Abra el cofre y coloque la varilla para soportarlo.
2. Retire la parrilla. Gire los seguros de la parte superior un  $\frac{1}{4}$  de vuelta en el sentido contrario a las manecillas del reloj y retírelos.
3. Jale el fondo de la parrilla empezando por un extremo y continuando hacia el otro.
4. Retire los 3 tornillos sujetando el faro al vehículo.
5. Retire el faro del vehículo.
6. Retire el faro del collar.
7. Sujete el foco y gírelo  $\frac{1}{4}$  de vuelta en el sentido contrario a las manecillas del reloj.
8. Jale el foco de su alojamiento.
9. Empuje la lengüeta del seguro del foco a la posición de desasegurado.
10. Retire el conector del foco.

- Empuje el conector en la base del nuevo foco y empuje la lengüeta del seguro del foco a la posición de asegurado.

### ¡PRECAUCIÓN!

No toque el foco nuevo con los dedos. La contaminación con grasa acortará severamente la vida del mismo. Si el foco entra en contacto con cualquier superficie grasosa, límpielo con alcohol.

- Reinstale el alojamiento del foco. Gire el foco  $\frac{1}{4}$  de vuelta en el sentido de las manecillas del reloj.

### Luces direccionales y de estacionamiento delanteras

Siga los siguientes pasos para reemplazar:

- Retire los sujetadores de la cubierta interna de los arcos de la llanta para acceder a los conectores de foco.

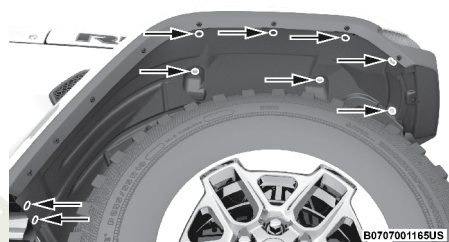

Cubierta interna de los arcos de la llanta

- Gire el porta lámparas  $\frac{1}{4}$  de vuelta en el sentido contrario a las manecillas del reloj y retírelo de su alojamiento. Jale el foco fundido de su base y reemplácelo.

### Luces marcadoras delanteras laterales LED

Siga los siguientes pasos para reemplazar:

- Retire los sujetadores de la cubierta interna de los arcos de rueda para acceder al tornillo del marcador lateral y conexión eléctrica.
- Retire el tornillo sujetador en la parte trasera del ensamble de la luz marcadora delantera lateral y desconecte la conexión eléctrica.
- Retire y reemplace el ensamble del marcador delantero lateral por completo.

### Faros de niebla delanteros halógenos

Siga los siguientes pasos para reemplazar:

- Ubíquese debajo del vehículo para acceder a la parte trasera de la luz de niebla delantera.
- Desconecte el conector eléctrico del arnés del conector en el faro de niebla delantera.
- Tome firmemente el foco de sus dos sujetadores y apriételos para desbloquear el foco de la parte trasera del faro de niebla.

4. Jale el foco hacia afuera de la apertura de la cubierta en línea recta y conecte el foco de reemplazo.

### ¡PRECAUCIÓN!

No toque el foco nuevo con los dedos. La contaminación con grasa acortará severamente la vida del mismo. Si el foco entra en contacto con cualquier superficie grasosa, límpielo con alcohol.

#### Faros de niebla delanteros LED

Si su vehículo cuenta con faros de niebla delanteros LED, éstos son reemplazados como una pieza completa.

#### Luces traseras, de alto, direccionales y de reversa.

Siga los siguientes pasos para reemplazar:

1. Retire la tapa dentro del panel interior para acceder al tornillo de retención del ensamble de la luz trasera.



Tapa del panel interior

2. Retire el tornillo de retención y desconecte la conexión eléctrica, luego, retire el ensamble de la luz trasera del vehículo.

**NOTA:** Si es necesario, presione la pestaña del ensamble ubicada en la parte interior, detrás del alojamiento de la luz trasera.

3. Retire los tres tornillos del ensamble del sujetador para acceder a los conectores de foco.
4. Gire el conector apropiado  $\frac{1}{4}$  de vuelta en el sentido contrario al de las manecillas del reloj, luego, retírelo de su alojamiento.



Retiro del foco

5. Tire del foco fuera de su conector para cambiarlo.



## Luz de freno central montada en alto (CHMSL)

Esta lámpara está montada en un soporte que se extiende hacia arriba desde la compuerta trasera por atrás de la llanta de refacción. Si requiere darle servicio, obtenga el ensamble de LEDs con su distribuidor autorizado.

1. Retire la llanta de refacción
2. Quite los tornillos que sujetan la cubierta de la llanta.
3. Retire los dos tornillos del ensamble de la luz y desconecte la conexión eléctrica.

## Luz de placa

**NOTA:** Para instalar una bombilla nueva, invierta el procedimiento anterior. Al instalar la bombilla nueva, se debe tener cuidado de no permitir que la piel desnuda entre en contacto con la bombilla.

Acuda a su Distribuidor Autorizado para reemplazar estos ensambles LED.

## LLANTAS

### Información de seguridad de la llanta

Esta información de seguridad cubrirá aspectos de la siguiente información: marcas de las llantas, número de identificación, definición y terminología de la llanta, presión de la llanta y carga de la llanta.

### Marcado de las llantas

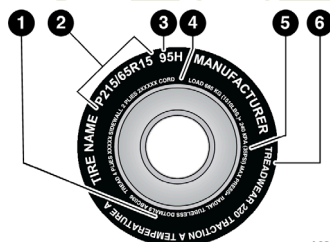

A0806000022US

### Marcado de las llantas

- 1 — Estándares de códigos de seguridad U.S. DOT (TIN)
- 2 — Medida de Llanta
- 3 — Descripción del Servicio
- 4 — Carga Máxima
- 5 — Presión máxima de inflado
- 6 — Clasificación de desgaste, tracción y temperatura

**NOTA:**

- P (Pasajeros) - El tamaño de la llanta en unidades métricas se basa en normas de diseño estadounidense. Estas llantas tienen la letra "P" moldeada en la cara de la llanta precediendo a su medida. Ejemplo: P215/65R15 95H.
- Europeo - La medida de llanta métrica europea está basada en los estándares de diseño europeos. Llantas diseñadas con este estándar tienen la medida de la llanta moldeada en la cara de la llanta comenzando con la sección ancha de la llanta. La letra "P" está ausente de la designación de la medida de la llanta. Ejemplo: 215/65R15 96H.
- LT (Camión Ligero "Light Truck") - Dimensión métrica de las llantas basadas en los estándares de diseño de los Estados Unidos. La designación de la medida de estas llantas es igual que para las llantas métricas "P" excepto por las letras "LT" que están marcadas en la cara de la llanta precediendo a su medida. Ejemplo: LT235/85R16.
- Las llantas de refacción están diseñadas únicamente para ser usadas temporalmente en caso de emergencia. Las llantas temporales están infladas a alta presión y son más compactas, tienen la letra "T" o "S" marcadas en la cara de la llanta precedida por la medida de la llanta. Ejemplo: T145/80D18 103M.
- Llanta de alta flotación, su medida está basada en estándares de diseño de los Estados Unidos e inicia con el diámetro moldeado sobre la cara lateral. Ejemplo: 31X10.5R15LT.

**Designación del tamaño****EJEMPLO**

P215/65R15XL 95H, 215/65R15 96H, LT235/85R16C, T145/80D18 103M, 31x10.5 R15 LT

**P** = Medida de llanta para auto de pasajeros basado en los estándares de diseño de Estados Unidos

**"...en blanco..."** = Medida de llanta para auto de pasajeros basado en los estándares de diseño de Europa.

**LT** = Medida de llanta de camión ligero basado en los estándares de diseño de Estados Unidos

**T o S** = Llanta de refacción de uso temporal.

**31** = Diámetro total en pulgadas.

**215, 235, 145** = Ancho de sección en milímetros.

**65, 85, 80** = Relación en porcentaje (%)

— Relación en porcentaje entre ancho de sección y altura de la llanta.

**10.5** = Ancho de sección en pulgadas

**R** = Código de construcción

— "R" Construcción radial

— "D" Construcción diagonal o entretrejida

EJEMPLO
<b>15, 16, 18</b> = Diámetro de la rueda en pulgadas.
<b>Descripción del servicio:</b>
<b>95</b> = Índice de carga — Código numérico asociado con la carga máxima que la llanta puede soportar.
<b>H</b> = Símbolo de velocidad — Símbolo que indica el rango de velocidad a la cual una llanta puede soportar la carga correspondiente, bajo ciertas condiciones de carga de operación. — La máxima velocidad corresponde al símbolo de velocidad que únicamente debe alcanzarse bajo condiciones de operación especificadas. (Ejemplo: Presión de llanta, carga del vehículo, condiciones del camino y señalamientos de velocidad).
<b>Identificación de carga (Load Identification):</b>
“...en blanco...” = Ausencia de cualquier texto en la cara de la llanta, indica una carga estándar de la llanta
<b>Carga Extra [Extra Load (XL)]</b> = Llanta de carga extra (o reforzada)
<b>Carga Ligera [Light Load (LL)]</b> = Llanta de carga ligera
<b>C, D, E, F, G</b> = Rango de carga asociado con la carga máxima que una llanta puede soportar a la presión especificada
<b>Máxima Carga [Maximum Load]</b> = La máxima carga indica la carga máxima de diseño que puede soportar
<b>Presión Máxima [Maximum Pressure]</b> = La máxima presión indica la máxima presión permisible de inflado en frío de la llanta

## Número de identificación de la llanta (TIN)

El TIN puede encontrarse en uno o ambos lados de la llanta, sin embargo, el código de la fecha solo puede encontrarse de un solo lado. Llantas con cara blanca pueden tener completo el TIN incluyendo el código de la fecha localizado en la cara blanca de la llanta. Busque el TIN en el lado externo de la cara negra de las llantas como se montan en el vehículo. Si el TIN no es encontrado en la cara externa, entonces lo encontrará en la cara interna de la llanta.

EJEMPLO:
DOT MA L9 ABCD 0301
<b>DOT</b> = Departamento de Transportación —Este símbolo certifica que la llanta cumple con los estándares de seguridad del departamento de transportación de Estados Unidos y es aprobado para uso en carretera.
<b>MA</b> = Código que representa el lugar de manufactura de la llanta. (2 dígitos)
<b>L9</b> = Código que representa la medida de la llanta. (2 dígitos)
<b>ABCD</b> = Código usado por el fabricante de la llanta. (1 a 4 dígitos)

**EJEMPLO:**

**03** = Número que representa la semana en que la llanta fue fabricada. (2 dígitos)

—03 significa tercera semana.

**01** = Número que representa el año en que la llanta fue fabricada. (2 dígitos)

—01 significa año 2001.

—Antes de julio de 2000, fabricantes de llantas solo requerían tener un número para representar el año en que la llanta había sido fabricada. Ejemplo: 031 puede representar 3ª semana de 1981 o 1991.

**Terminología y definiciones de llantas**

Término	Definición
Poste B	El poste "B" del vehículo es la parte estructural de la carrocería ubicada detrás de la puerta delantera corriendo desde el estribo hasta el techo.
Presión de la llanta en frío	La presión de inflado en frío de las llantas se define como la presión de las llantas después de que el vehículo no ha sido conducido durante al menos 3 horas, ni más de 1.6 km (1 milla) después del periodo mínimo de 3 horas. La presión de inflado se mide en unidades KPa (kilopascalas) o PSI (libras por pulgada cuadrada).
Presión máxima de inflado	La presión de inflado máxima es la presión de inflado de una llanta en frío máxima permisible para esa llanta. La presión de inflado máxima está grabada en la pared de la llanta.
Presión de inflado recomendada	La presión de inflado de la llanta recomendada por el fabricante del vehículo como se muestra en la etiqueta de la llanta.
Etiqueta de la llanta	Una etiqueta de papel adherida permanentemente al vehículo mostrando la capacidad de carga del vehículo, el tamaño de llanta de equipo original y la presión de inflado recomendada.

**Carga y presión de las llantas**

**NOTA:** La presión correcta de inflado en frío de las llantas se muestra en el lateral de la puerta del conductor o en el poste "B" del lado del conductor.

Revise la presión de inflado de cada llanta, incluyendo la llanta de refacción (si así está equipado), por lo menos una vez al mes y deberá inflar la hasta llegar a la presión de inflado recomendada para su vehículo.



Ejemplo de ubicación de la etiqueta del neumático (Puerta)

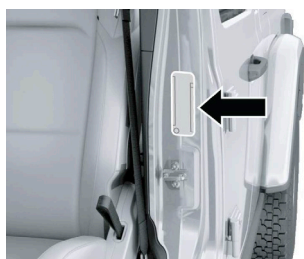

B080600019US

Ejemplo de ubicación de la etiqueta del neumático (Poste B)

### Etiqueta de información de carga y llanta

TIRE AND LOADING INFORMATION			
SEATING CAPACITY - TOTAL 5		FRONT 2	REAR 3
THE COMBINED WEIGHT OF OCCUPANTS AND CARGO SHOULD NEVER EXCEED XXX KG OR XXX LBS			
TIRE	FRONT	REAR	SPARE
ORIGINAL TIRE SIZE	P195/70R14	P195/70R14	T125/70D15
COLD TIRE INFLATION PRESSURE	200kPa, 29PSI	200kPa, 29PSI	420kPa, 60PSI
SEE OWNER'S MANUAL FOR ADDITIONAL INFORMATION			4N109268

811b5a9e

### Etiqueta de información de carga y llanta

Esta etiqueta le dará información importante acerca de:

1. Número de ocupantes que puede transportar el vehículo.
2. El peso total que su vehículo puede cargar.
3. La medida de llanta designada para su vehículo.
4. Las presiones de inflado en frío para las llantas delanteras, traseras y de refacción.

#### Carga

La carga máxima del vehículo en la llanta no debe exceder la capacidad de carga de la llanta de su vehículo. Usted no excederá la capacidad de carga de las llantas si se apega a las condiciones de carga, medida de llanta y presiones de inflado en frío especificadas en la etiqueta "Información de llanta y carga" y a la sección "Carga del Vehículo" de este manual.

**NOTA:** Un vehículo en condiciones de máxima carga, el rango de peso bruto en el eje [Gross Axle Weight Rating (GAWR's)] para el eje delantero y trasero no deben ser excedidos. Para mayor información del GAWR's de la carga de su vehículo y la capacidad de arrastre, vea la sección "Carga del Vehículo" en este manual.

Para determinar las condiciones de carga máxima de su vehículo, localice la información "El peso combinado de pasajeros y carga nunca deberá exceder XXX Kg o XXX Lbs" en la etiqueta de información de llanta y carga. El peso combinado de los ocupantes, la carga / equipaje y el remolque (si aplica), no debe de exceder el peso al que se hace referencia en la sección de "Carga del vehículo".

**Pasos para determinar el límite correcto de carga**

1. Localice la información, "El peso combinado de pasajeros y carga nunca deberá exceder los XXX kg", en la etiqueta de su vehículo.
2. Determine el peso combinado del conductor y de los pasajeros que viajarán en su vehículo.
3. Reste el peso combinado del conductor y pasajeros indicados en la etiqueta XXX kilos o XXX libras.
4. El valor resultante es igual al total de la capacidad de carga y equipaje. Por ejemplo, si la cantidad "XXX" equivale a 635 Kg. (1,400 lb.) y habrá cinco pasajeros de 68 Kg. (150 lb.) en su vehículo, la cantidad disponible de carga y equipaje es de 295 Kg. (650 lb.) (Puesto que  $5 \times 68 = 340$  y  $635 - 340 = 295$  Kg., o bien  $5 \times 150 = 750$  y  $1,400 - 750 = 650$  lb.
5. Determine el peso combinado de equipaje y carga que va a ser cargado en el vehículo. El peso no será seguro si excede la capacidad de carga y equipaje disponibles calculados en el paso 4.
6. Si su vehículo arrastra un remolque, la carga de su remolque deberá ser transferida a su vehículo. Consulte este manual para determinar cómo reducir la capacidad de carga y equipaje disponible de su vehículo.

**NOTA:**

- La siguiente tabla muestra algunos ejemplos de cómo calcular la carga total, carga y equipaje y capacidad de arrastre de su vehículo variando la configuración de los asientos, capacidad y tamaño de los ocupantes. Esta tabla es para propósitos ilustrativos y no es el peso exacto de la capacidad de asientos y capacidad de carga de su vehículo.
- Para el siguiente ejemplo, el peso combinado de los ocupantes y carga nunca debe exceder de 392 Kg. (865 lb.)

Ocupantes		Peso combinado de ocupantes y carga de la etiqueta de presión de inflado.	MENOS	Peso combinado de sus ocupantes	DISPONIBLE Carga/Equipaje y peso para arrastre
TOTAL	TRASERO				
EJEMPLO 1					
5	3	393 Kg	MENOS	304 Kg	89 Kg
EJEMPLO 2					
3	1	393 Kg	MENOS	245 Kg	148 Kg
EJEMPLO 3					
2	0	393 Kg	MENOS	182 Kg	211 Kg

**¡ADVERTENCIA!**

Es peligroso sobrecargar las llantas. La sobrecarga puede ocasionar que fallen las llantas, afectando el manejo e incrementando la distancia para detener el vehículo. Use las llantas de la capacidad de carga recomendada para su vehículo. Nunca las sobrecargue.

**Llantas, Información general****Presión de la llanta**

La presión correcta de inflado de las llantas es fundamental para un funcionamiento seguro y satisfactorio de su vehículo. Con una presión inadecuada de inflado de las llantas se afectan cuatro áreas principales:

- Seguridad
- Rendimiento de combustible
- Desgaste de la llanta
- Comodidad y estabilidad del vehículo

**Seguridad****¡ADVERTENCIA!**

- Las llantas infladas incorrectamente son peligrosas y pueden ocasionar accidentes.
- El bajo inflado incrementa la flexibilidad de la llanta y puede provocar falla de la llanta por sobrecalentamiento.
- El inflado excesivo disminuye la capacidad de la llanta para amortiguar impactos. Los objetos sobre la carretera y los baches pueden ocasionar daños que provocan fallas en las llantas.
- Presiones diferentes en las llantas pueden ocasionar problemas de dirección. Se podría perder el control del vehículo.
- Una alta o baja presión de inflado de la llanta pueden afectar la maniabilidad del vehículo y provocar una falla repentina con la consecuente pérdida de control.
- Las presiones de inflado desiguales en un lado del vehículo con respecto al otro pueden provocar que el vehículo se desvíe hacia la derecha o hacia la izquierda.
- Siempre conduzca cerciorándose de que todas las llantas están infladas a la presión recomendada de inflado en frío.

El inflar de más o de menos las llantas afecta la estabilidad del vehículo y puede producir el que se sienta lentitud o rapidez al mover el volante de la dirección.

**NOTA:**

- La presión desigual de las llantas puede ocasionar respuesta errática e impredecible de la dirección.
- La presión desigual de las llantas de un lado respecto al otro puede ocasionar que el vehículo se desvíe a la izquierda o a la derecha.



## Economía del combustible

La presión baja del aire en las llantas aumenta la resistencia al rodamiento de la llanta y produce un mayor consumo de combustible.

## Desgaste de la llanta

Las presiones de inflado incorrectas pueden ocasionar patrones desiguales de desgaste que se desarrollan a través del dibujo de la llanta. Estos patrones de desgaste anormal reducirán la vida del dibujo de las llantas con la consecuente necesidad de reemplazarlas prematuramente.

## Comodidad de manejo y estabilidad del vehículo

El inflado correcto de las llantas contribuye a un manejo confortable. La alta presión de inflado produce rechinos y un manejo incómodo.

## Presiones de inflado de las llantas

La correcta presión de inflado en frío está registrada en la cara posterior de la puerta del conductor o en el pilar "B" del lado del conductor.

Al menos una vez al mes:

- Verifique y ajuste la presión de las llantas con un manómetro de buena calidad. No juzgue visualmente para determinar si están correctamente infladas. Las llantas pueden parecer que están correctamente infladas cuando en realidad pueden estar infladas de menos.
- Revise si hay señales de desgaste o daño visible en las llantas.

### ¡PRECAUCIÓN!

Después de inspeccionar y ajustar la presión de las llantas, siempre reinstale el tapón de la válvula (si así está equipado). Esto previene daños por la entrada de humedad y polvo a la válvula.

Las presiones de inflado especificadas en la etiqueta son "en frío". La presión de inflado en frío se define como la presión de las llantas después de que el vehículo no ha sido manejado ni más de 1.6 Km. (1 milla) después de un periodo de tres horas. La presión de inflado en frío no debe exceder la presión máxima de inflado que aparece grabada en las paredes de las llantas.

Compruebe las presiones de las llantas con mayor frecuencia si están sujetas a un rango amplio de temperaturas exteriores ya que las presiones de las llantas varían con los cambios de temperatura.

La presión de las llantas cambia aproximadamente en 7 kPa (1 psi) por cada 7° C (12° F) de cambio de temperatura del aire. Tenga esto en mente cuando compruebe la presión de aire en el interior de un taller, especialmente durante el invierno.

Ejemplo: Si la temperatura del taller es de 20°C (68°F) y la temperatura exterior es de 0 °C (32°F), entonces la presión de inflado en frío de las llantas debe incrementarse 3 psi o libras por pulgada cuadrada (21 kPa), lo cual es equivalente a 1 psi (7kPa) por cada 7°C (12°F) para esta condición de temperatura exterior.

La presión de las llantas puede incrementar de 13 a 40 kPa (2 a 6 lb/pulg<sup>2</sup>) durante el funcionamiento. No disminuya este aumento normal de presión o la presión de las llantas será demasiado baja.

### Presiones de las llantas para funcionamiento a alta velocidad

El fabricante recomienda conducir a velocidades seguras dentro de los límites de velocidad establecidos. Donde los límites de velocidad o las condiciones sean tales que el vehículo puede ser conducido a alta velocidad, es muy importante mantener la presión correcta de inflado de las llantas. Para el funcionamiento del vehículo a alta velocidad se requiere mayor presión de las llantas y poca carga en el vehículo. Consulte la información del equipo original o a un distribuidor de llantas autorizado para las velocidades de funcionamiento seguras recomendadas, así como la carga y las presiones de inflado en frío de las llantas.

#### ¡ADVERTENCIA!

Conducir a alta velocidad con el vehículo en o arriba de la carga máxima es peligroso. El esfuerzo adicional en las llantas puede ocasionar que fallen. Podría sufrir un accidente grave. No conduzca un vehículo cargado a la máxima capacidad a velocidades constantes mayores de 120 km/h (75 mph).

### Llantas de capas radiales

#### ¡ADVERTENCIA!

Si se combinan llantas de capas radiales con otros tipos de llantas en su vehículo se provocará un manejo deficiente del vehículo. La inestabilidad podría ocasionar un accidente. Siempre use llantas de capas radiales en juegos de cuatro. Nunca las combine con otro tipo de llantas.

### Reparación de llantas

Si alguna llanta se daña, puede ser reparada si cumple con los siguientes criterios:

- No se ha conducido con la llanta desinflada.
- El daño sólo es en la sección de la banda de rodamiento de la llanta (daño en la pared de la llanta no se puede reparar).
- La perforación no es mayor de 6 mm (1/4”).

Consulte a su distribuidor autorizado acerca de las reparaciones de las llantas e información adicional.

Llantas desinfladas dañadas o llantas desinfladas que han experimentado una pérdida de presión deben reemplazarse inmediatamente con otras llantas del mismo tamaño y descripción de servicio (Índice de carga y código de velocidad).

Reemplace el sensor de presión ya que este no está diseñado para ser reutilizado.

### **Llanta que puede rodar con baja presión (Run Flat) (si así está equipado)**

Las llantas que pueden rodar con baja presión tienen la capacidad de permitirle conducir 80 km (50 millas) a 80 km/h (50 mph) después de una rápida pérdida de presión de inflado. Esta rápida pérdida de presión se conoce como modo "Run Flat". El modo "Run Flat" se produce cuando la presión de inflado es de/o por debajo de 96 kPa (14 lbs/pulg<sup>2</sup>). Una vez que la llanta alcanza el modo "Run Flat" tiene una capacidad limitada de conducción y necesita ser reemplazada inmediatamente. Una llanta que puede rodar con baja presión no se puede reparar. Cuando una llanta "Run Flat" es cambiada después de rodar en una condición de baja presión, por favor reemplace el sensor TPM ya que este sensor no ha sido diseñado para reutilizarse después de conducir en una condición de baja presión (14 psi [96 kPa]).

**NOTA: El sensor TPM (monitoreo de presión de llanta) debe ser reemplazado después de conducir el vehículo en una condición de llanta baja.**

No es recomendado conducir el vehículo a carga máxima o arrastrando un remolque mientras una llanta está en el modo "Run Flat".

Para mayor información vea la sección "Monitoreo de presión de llanta baja".

### **Patinamiento de las llantas**

Cuando se encuentre su vehículo atascado en lodo, arena, nieve o hielo no haga girar las llantas de su vehículo a velocidades mayores de los 48 Km/h (30 mph) o por más de 30 segundos continuamente.

Consulte la sección "Liberar un vehículo atascado" en el capítulo "Que hacer en caso de emergencia" para más información.

## **¡ADVERTENCIA!**

Hacer girar las llantas cuando patinan a una alta velocidad resulta muy peligroso. Las fuerzas generadas por una velocidad excesiva en las ruedas pueden causar daños y fallas en la llanta. La llanta podría explotar y dañar a alguien. No haga girar las ruedas de su vehículo a más de 48 km/h (30 mph) por mas de 30 segundos continuamente cuando se quede atascado. Y no permita que nadie se acerque a una llanta que este patinando, no importa a qué velocidad.

### **Indicadores de desgaste de la banda de rodamiento**

Las llantas de equipo original tienen indicadores de desgaste de la banda de rodamiento para ayudarlo a determinar cuándo debe cambiarlas.

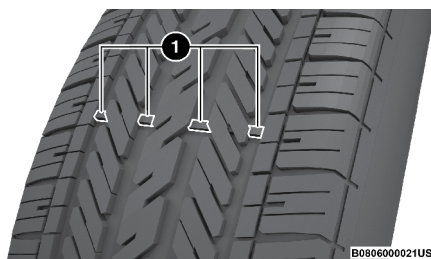

**Banda de rodamiento**

1 — Indicadores de desgaste de llanta

Estos indicadores están moldeados en el fondo de las ranuras de la banda de rodamiento y aparecen como bandas cuando la profundidad de la superficie de la banda de rodamiento es de 1.6 mm (1/16 pulg). Cuando la banda de rodamiento se ha desgastado hasta los indicadores de desgaste de la banda de rodamiento, la llanta debe ser reemplazada. Consulte la sección “Reemplazo de llantas” en este capítulo para más información.

### Vida útil de la llanta

La vida útil de una llanta depende de varios factores, incluidos, pero no limitados al:

- Estilo de manejo.
- Presión de llanta - Las inadecuadas presiones de inflado de las llantas en frío pueden causar patrones de desgaste irregulares. Estos patrones de desgaste anormal, podrán reducir la duración del dibujo de la llanta, lo que resulta en la necesidad de la sustitución de las llantas más rápido.
- Distancia recorrida.
- Llantas de alto desempeño, llantas con un rango de velocidad V o superior y llantas de verano generalmente tienen una menor vida útil. La rotación de llantas de acuerdo a lo indicado en la póliza de garantía es recomendada.

### ¡ADVERTENCIA!

Las llantas y la llanta de refacción deben ser reemplazadas cada 6 años a pesar de la vida útil que le quede a la banda de rodamiento. El no seguir ésta advertencia puede causar una falla repentina de la llanta. Puede perder el control y tener un accidente ocasionando lesiones graves o la muerte.

**NOTA:** También se debe cambiar la válvula de la rueda cuando se instalen llantas nuevas debido al desgaste

Guarde las llantas desmontadas en un lugar fresco y seco con poca exposición a la luz. Proteja las llantas del contacto con aceite, grasa y gasolina.

### Reemplazo de llantas

Las llantas de su vehículo nuevo proporcionan un balance de muchas características. Se deben verificar regularmente para ver el desgaste y ver

si tienen la presión correcta de inflado en frío. El fabricante recomienda de manera importante, que se utilicen llantas equivalentes a las originales en tamaño, calidad y rendimiento cuando necesite reemplazarlas (vea la sección de indicadores de desgaste de la banda de rodamiento). Vea la etiqueta de “Información de llantas y carga” para la designación de la medida de la llanta.

La descripción del servicio y la identificación de la carga serán encontradas en la llanta de equipo original. No usar las llantas de reemplazo equivalentes puede afectar negativamente la seguridad, la manejabilidad, y la conducción de su vehículo.

Se recomienda reemplazar las dos llantas delanteras o las dos llantas traseras en par. Reemplazar sólo una llanta puede afectar seriamente en el manejo del vehículo. Si se reemplaza alguna llanta, asegúrese que sus especificaciones concuerden con las originales.

Recomendamos que se ponga en contacto con su distribuidor autorizado de llantas de equipo original para cualquier pregunta que pueda tener respecto a las especificaciones de llantas y su capacidad. El no usar las llantas de refacción equivalentes puede afectar negativamente a la seguridad, manejo y conducción de su vehículo.

### ¡ADVERTENCIA!

- No use un tamaño de llanta/rueda o rango distinto a lo especificado para su vehículo. Algunas combinaciones de llantas y ruedas no aprobadas pueden cambiar las características, dimensiones de la suspensión o funcionamiento, produciendo modificaciones en el manejo, sistema de dirección y frenado de su vehículo. Puede ocasionar manejabilidad errática y endurecer la dirección y suspensión. Puede perder el control y tener un accidente ocasionando lesiones graves o la muerte. Use únicamente ruedas y llantas de la medida con el rango de carga aprobado para su vehículo.
- Nunca use una llanta con un menor índice de carga o capacidad con la que originalmente fue equipado el vehículo. Usar llantas con un menor índice de carga puede dar como resultado una sobrecarga de la llanta y hacer que falle. Puede perder el control y tener un accidente.
- No equipar su vehículo con llantas que tengan la capacidad de velocidad adecuada puede resultar en una falla súbita de la llanta y la pérdida de control del vehículo.

### ¡PRECAUCIÓN!

Reemplazar las llantas originales con llantas de diferente medida puede ocasionar que el velocímetro y el odómetro den lecturas erróneas.

## Tipos de llantas

### Llantas para todas las estaciones (si así está equipado)

Las llantas para todas las estaciones proporcionan la tracción para todas las estaciones (primavera, verano, otoño e invierno). Los niveles de tracción pueden variar entre las estaciones diferentes. Las llantas para todas las estaciones pueden ser identificados por el M+S, M&S, M/S o la designación MS en el costado de la llanta.

Utilice llantas para todas las estaciones en grupos de cuatro; el no hacerlo puede afectar negativamente a la seguridad y el manejo de su vehículo.

### Llantas de verano o de tres estaciones (si así está equipado)

Las llantas de verano proporcionan la tracción en condiciones de húmedas y secas, y no están destinados para ser utilizadas en la nieve o en el hielo. Si su vehículo está equipado con llantas para verano, tome en cuenta que no están diseñadas para condiciones de manejo invernales o frías. Instale llantas para invierno en su vehículo cuando la temperatura ambiente sea menos a 5°C (40°F) o si el camino está cubierto de hielo o nieve. Para más información, contacte a su Distribuidor Autorizado.

Las llantas de verano no contienen todas las denominaciones o el símbolo de “la montaña / copo de nieve” en las paredes laterales. Utilice las llantas de verano sólo en grupos de cuatro; el ignorar esta advertencia puede afectar negativamente a la seguridad y el manejo de su vehículo.

### ¡ADVERTENCIA!

No use llantas para verano en condiciones de nieve/hielo. Usted puede perder el control del vehículo, resultando en lesiones graves o la muerte. Manejar muy rápido en condiciones adversas puede crear la posibilidad de pérdida de control.

### Llantas para nieve

Algunas áreas del país requieren que se utilice llantas para nieve durante el invierno. Las llantas para nieve pueden ser identificadas por el símbolo de montañas/copo de nieve, que se encuentra en la cara lateral de la llanta.



Si necesita llantas para nieve seleccione aquellas con las mismas características de tamaño y tipo con las que se encuentra originalmente equipado el vehículo. Use las llantas para nieve únicamente en grupos de cuatro, el no hacerlo puede afectar negativamente a la seguridad y el manejo de su vehículo.

Las llantas para nieve generalmente tienen rangos más bajos de velocidad que con las que originalmente fue equipado el vehículo y no deben ser operadas a velocidades mayores a los 120 km/h (75 mph). Para velocidades que superiores a 120 km/h (75 mph) use las llantas con las que se encuentra originalmente equipado el vehículo o consulte a su distribuidor de llantas autorizado para las recomendaciones de operación segura de velocidad, carga y la presión en frío del inflado de las llantas.

Mientras que las llantas con clavos mejoran el rendimiento en hielo, patinamiento y la capacidad de tracción, en superficies húmedas o secas puede ser más pobre que el de los neumáticos sin clavos. Algunos estados prohíben las llantas con clavos, por lo tanto, se deben consultar las leyes locales antes de utilizar estos tipos de llantas.

### Llantas de refacción (si así está equipado)

**NOTA:** Para vehículos equipados con kit de reparación en lugar de una llanta de refacción, consulte “Kit de reparación” en el capítulo “Qué hacer en caso de emergencia” para mayor información.

**¡PRECAUCIÓN!**

Debido a la poca distancia que existe respecto al piso, no lleve su vehículo a un lavado de autos automático cuando esté utilizando una llanta de refacción compacta o una llanta de refacción temporal de uso limitado. Puede ocasionar daños a su vehículo.

Consulte la sección “Requisitos de remolque — Llantas” en el capítulo “Arranque y operación” para las restricciones cuando se remolca con una llanta de refacción diseñada para un uso temporal de emergencia.

**Llanta de refacción a juego de la llanta original (si así está equipado)**

Su vehículo puede estar equipado con una llanta de refacción equivalente en apariencia y función de las llantas de equipo original como las que se encuentran en el eje delantero o trasero de su vehículo. Esta llanta de refacción se puede utilizar en la rotación de llantas en su vehículo. Si su vehículo tiene esta opción se consulte a un distribuidor de neumáticos autorizados para la rotación de las llantas recomendada.

**Llanta de refacción compacta (si así está equipado)**

La llanta compacta de refacción es para emergencias temporales. Usted puede identificar si su vehículo está equipado con una llanta compacta consultando la descripción de la refacción compacta, que se encuentra en la placa de las llantas ubicada en el panel de la puerta. La descripción empieza con la letra “T” o “S”, precediendo el tamaño de la llanta, ejemplo: T145/80D18 103M.

T,S= Llanta de refacción temporal.

No instale el tapón de rueda o intente montar una llanta convencional en la rueda compacta de refacción, ya que la rueda está diseñada específicamente para la refacción compacta. No instale más de una llanta compacta de refacción en el vehículo en ningún momento.

Dado que este neumático tiene una vida limitada, la banda de rodamiento del neumático de equipo original debe ser reparada (o sustituida) y volver a instalar en su vehículo en la primera oportunidad.

**¡ADVERTENCIA!**

Las llantas de refacción de uso temporal son solamente para emergencias. Con estas llantas, no conduzca a más de 80 Km/h (50 mph). Las llantas de refacción de uso temporal tienen una vida limitada de la banda de rodamiento. Cuando la banda de rodamiento se ha desgastado hasta los indicadores de desgaste de la banda de rodamiento, la llanta de refacción compacta debe ser reemplazada. Asegúrese de seguir las advertencias que aplican a su llanta de refacción, ya que de lo contrario ésta puede fallar y originar la pérdida del control del vehículo.

**Llanta de refacción de tamaño completo (si así está equipado)**

La llanta de tamaño completo es solo de uso de emergencia temporal. Esta llanta se parece a las llantas originales de su vehículo montadas en el eje trasero o delantero, pero no es así. Esta llanta podría tener una vida útil re-

ducida, cuando el dibujo de llanta se desgasta, los indicadores se desgastan y necesita ser remplazada. Dado que no es igual que la llanta de equipo original, reemplácela (o repare) la llanta de equipo original y vuelva a instalarla en el vehículo en la primera oportunidad.

### Refacción de uso limitado (si así está equipado)

El uso de la refacción de uso limitado es para emergencias en su vehículo. Esta llanta está identificada por una etiqueta de advertencia en la llanta de refacción para uso limitado. Esta llanta se parece a las llantas originales de su vehículo, pero no es así. Instalar la llanta de refacción limitada afecta la manejabilidad del vehículo. Dado que no es la misma llanta, reemplace (o repare) la llanta original y reinstale en el vehículo a la primera oportunidad.

#### ¡ADVERTENCIA!

Las refacciones de uso limitado son para uso de emergencia solamente. La instalación de esta llanta de repuesto de uso limitado, afecta el manejo del vehículo. Con este neumático, no conduzca a más de la velocidad que aparece en la llanta de uso limitado. Mantenga inflados a la presión de los neumáticos en frío que aparece en su la placa de información de presión y carga, localizada en la apertura de la puerta del lado del conductor. Reemplace (o repare) la llanta de equipo original en la primera oportunidad e instálela en su vehículo. De lo contrario, podría resultar en la pérdida de control del vehículo.

### Cuidado de las ruedas y tapones de la rueda

Todas las ruedas y tapones de ruedas, en especial las ruedas de aluminio y con acabado de cromo deben limpiarse periódicamente con jabón neutro (PH neutral) y agua para mantener el lustro y evitar la corrosión. Lave las llantas con el mismo jabón que lava la carrocería del vehículo y recuerde siempre lavar las superficies que no estén calientes al tacto.

Sus llantas pueden ser susceptibles al deterioro a causa de la sal, el cloruro de sodio, cloruro de magnesio, cloruro de calcio y otras sustancias químicas que se utiliza para derretir el hielo o el control de polvo en caminos de tierra. Utilice un paño o esponja suave y un jabón suave para limpiar rápidamente. No utilice productos químicos abrasivos o un cepillo de cerdas duras. Pueden dañar la capa protectora que ayuda a mantenerlos contra la corrosión y evitar las manchas.

**NOTA: Muchos limpiadores de ruedas del mercado de accesorios contienen ácidos fuertes o aditivos alcalinos fuertes que pueden dañar la superficie de la rueda.**

#### ¡ADVERTENCIA!

Evite productos o centros de lavado automáticos de vehículos que utilizan soluciones ácidas o alcalinas y fuertes aditivos o cepillos duros. Estos productos y el lavado de vehículos automático con máquina pueden dañar el acabado protector de la rueda. Este tipo de daño no está cubierto por la Garantía Limitada del Vehículo Nuevo. Sólo se recomienda jabón de lavado de coches y limpiador de llantas Mopar o equivalente.



Al limpiar las ruedas de extrema suciedad incluyendo el polvo excesivo de los frenos, se debe tener cuidado en la selección de productos de limpieza, sus químicos y equipos para evitar daños a las ruedas. Se recomienda el tratamiento de ruedas Mopar o el limpiador de cromo Mopar o su equivalente, o se recomienda seleccionar un limpiador no abrasivo, no ácido para llantas de aluminio o cromo.

### ¡ADVERTENCIA!

No use estropajo, lana de acero, cepillo duro, o pulidores de metal. No use limpiadores de hornos. Estos productos podrían dañar el acabado protector de las ruedas. Evite las estaciones automáticas de lavado de autos que usan soluciones ácidas o cepillos duros que pueden dañar el acabado protector de las ruedas. Solamente se recomienda el limpiador de ruedas Mopar®, o equivalente.

**NOTA:** Si tiene la intención de estacionar o almacenar su vehículo durante un período prolongado después de limpiar las ruedas con limpiador de ruedas, conduzca su vehículo durante algunos minutos antes de hacerlo. La conducción del vehículo y el aplicar los frenos cuando se detiene reducirá el riesgo de corrosión del rotor del freno.

### Rines de color humo/vapor o color negro satinado cromado

### ¡ADVERTENCIA!

Si el vehículo está equipado con rines en acabado cromo color vapor oscuro, **NO** use limpiadores abrasivos en las ruedas, o compuestos de pulido. Estos dañarán permanentemente este acabado y el daño no está cubierto por la garantía limitada del vehículo. **USE SOLAMENTE JABÓN SUAVE Y AGUA CON UN PAÑO SUAVE.** Si utiliza de forma regular esto es todo lo que se requiere para mantener este acabado.

### Cadenas para llantas (dispositivos de tracción)

El uso de dispositivos de tracción requiere suficiente espacio entre la llanta y la carrocería. Siga las siguientes recomendaciones para prevenir daños:

- Los dispositivos de tracción deben de tener un tamaño apropiado para la llanta, como lo recomienda el distribuidor del dispositivo.
- Instale en las llantas traseras únicamente.
- Debido al poco espacio en los arcos de rueda los siguientes dispositivos de tracción son recomendados:

Versión	Eje	Tamaño de llanta/rueda	Dispositivo de tracción (proyección máxima fuera del perfil de llanta o equivalente)
Sport	Trasero	245/75R17	Clase S o Autostock
	Trasero	LT285/75R17C	Autostock
	Trasero	LT315/70R17C	Autostock
Sahara	Trasero	255/70R18	Autostock

Versión	Eje	Tamaño de llanta/rueda	Dispositivo de tracción (proyección máxima fuera del perfil de llanta o equivalente)
Rubicon	Trasero	LT255/75R17C	Autostock
	Trasero	LT285/70R17C	Autostock
	Trasero	LT315/70R17C	Autostock
Rubicon 392	Trasero	LT315/OR17C	Autostock
Summit	Trasero	275/55R20	Autostock

Versión PHEV	Eje	Tamaño de llanta/rueda	Dispositivo de tracción (proyección máxima fuera del perfil de llanta o equivalente)
Sport	Trasero	245/75R17	Clase S o Autostock
		LT285/70R17C	Autostock
Sahara	Trasero	255/70R18	Autostock
		275/55R20	Autostock
Summit	Trasero	275/55R20	Autostock
Rubicon	Trasero	LT255/75R17C	Autostock
		LT285/70R17C	Autostock

### ¡ADVERTENCIA!

Usar llantas de diferentes tamaños y tipo (M+S, Nieve) entre los ejes delanteros y traseros puede causar movimientos inesperados. Usted puede perder el control y tener un choque.

### ¡PRECAUCIÓN!

Para evitar daños a las llantas o al vehículo observe las siguientes indicaciones:

- Debido a las restricciones de espacio de los dispositivos de tracción entre las llantas y los componentes de la suspensión, es importante utilizar únicamente dispositivos de tracción que se encuentren en buenas condiciones. Dispositivos rotos pueden ocasionar serios daños. Detenga el vehículo inmediatamente si se presenta algún ruido que pueda indicar que alguna parte del dispositivo se rompió. Remueva las partes dañadas del dispositivo antes de su siguiente uso.
- Instale el dispositivo tan ajustado como sea posible y reajuste después de conducir alrededor de 0.8 km (1/2 milla). Dispositivos Auttosock no requieren reajustarse.

## ¡PRECAUCIÓN!

- No exceda los 48 km/h (30 mph).
- Conduzca con precaución y evite vueltas bruscas y protuberancias largas, especialmente si el vehículo se encuentra cargado.
- No conduzca por periodos prolongados sobre pavimento seco.
- Observar el instructivo del fabricante del dispositivo de tracción para el método de instalación, la velocidad de operación y las condiciones de uso. Siempre utilicé la velocidad de operación recomendada por el fabricante del dispositivo si esta es menor a los 48 km/h (30 mph).
- No utilice dispositivos de tracción en una llanta de refacción compacta

## Recomendaciones para la rotación de las llantas

Las llantas de los ejes delantero y trasero de los vehículos funcionan a diferentes cargas y realizan distintas funciones de dirección, manejo y frenado. Por estas razones, el desgaste es diferente y tienden a desarrollar patrones de desgaste irregular.

Estos efectos se pueden reducir rotando las llantas oportunamente. Los beneficios de la rotación de las llantas son especialmente importantes para llantas diseñadas con más agresión en el dibujo como las que son para Off-Road. La rotación incrementará la vida del dibujo, ayudará a mantener buenos niveles de tracción en lodo, nieve y suelo mojado, y además brindará una conducción suave y silenciosa.

Refiérase a su póliza de garantía para obtener información acerca de los intervalos de mantenimiento. Las razones para un desgaste rápido o inusual deben ser corregidas antes de realizar la rotación de llantas.

**NOTA:** El sistema de monitoreo de presión de llantas premium, automáticamente coloca los valores de presión en pantalla para cada posición de llanta siguiendo la rotación de llanta.

El método sugerido es “cruzado hacia atrás” mostrado en el diagrama siguiente.

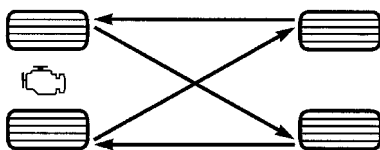

055703771

Rotación de llantas (cruzado hacia atrás)

## ¡ADVERTENCIA!

El funcionamiento adecuado de los vehículos equipados con tracción en las 4 ruedas depende de que las llantas sean del mismo tamaño tipo y de la circunferencia de cada rueda. Cualquier diferencia en el tamaño de la llanta puede causar daños a la caja de transferencia. La rotación programada se debe seguir para compensar el desgaste de la llanta.

## GRADOS UNIFORMES DE CALIDAD DE LAS LLANTAS

Las siguientes categorías de grado de llanta fueron establecidas por la Administración Nacional de Seguridad, Tránsito y Camino (en Estados Unidos). El grado específico asignado por el fabricante de las llantas en cada categoría, se muestra en la pared lateral o cara de la llanta montada en su vehículo.

Todas las llantas para vehículos de transporte de pasajeros deben ajustarse a los requerimientos federales de seguridad.

### Desgaste

El grado de desgaste es una medida comparativa, basada en el desgaste de una llanta cuando es evaluada en un curso de prueba bajo condiciones controladas especificadas por el gobierno. Por ejemplo, una llanta graduada en 150 debe desgastarse una y media veces mejor que una llanta de grado 100 en el curso de pruebas de gobierno. El desempeño relativo de las llantas, depende de las condiciones actuales de uso, sin embargo, estas pueden ser significativamente diferentes a la norma debido en las variaciones como los hábitos de manejo, prácticas de servicio y diferencias en el clima y características del camino.

### Grados de tracción

Los grados de tracción, del más alto al más bajo son: AA, A, B y C. Estos grados representan la habilidad de las llantas al frenar sobre pavimento mojado, según sea medido en las superficies de asfalto y concreto de prueba bajo condiciones controladas del gobierno. Una llanta marcada con C puede tener un rendimiento de tracción muy pobre.

#### ¡ADVERTENCIA!

El grado de tracción asignado a esta llanta se basa en pruebas de frenado en línea recta, y no incluye aceleración, manejo en curva, hidroplaneo, o características de pico de tracción.

### Grados de temperatura

Los grados de temperatura son A (el más alto), B, y C, representando la resistencia de los neumáticos a la generación de calor y su habilidad para disipar el calor, cuando son probadas en laboratorio bajo condiciones controladas en una rueda de prueba en laboratorio.

Una alta temperatura, sostenida, puede provocar la degeneración del material de la llanta y reducir la vida útil de la misma, y una temperatura excesiva puede provocar una falla repentina de la llanta. El grado C corresponde al nivel de rendimiento, que todos los neumáticos para vehículos de pasajeros deben cumplir bajo el estándar federal de seguridad en vehículos motorizados No. 109. Los grados B y A representan un mayor nivel de rendimiento en la prueba de laboratorio, con respecto al mínimo requerido por ley.

**¡ADVERTENCIA!**

El grado de temperatura para esta llanta se establece en una llanta correctamente inflada y no sobrecargada. Una velocidad excesiva, baja presión de inflado, o una mayor a la correcta, de forma independiente o en combinación, pueden provocar la generación de calor y una posible falla en las llantas.

**ALMACENAMIENTO DEL VEHÍCULO****¡ADVERTENCIA!**

- Tenga cuidado con el ventilador de enfriamiento del radiador cada vez que levante el cofre. Puede comenzar a funcionar si el interruptor de ignición está encendido. Puede lesionarse con las aspas del ventilador en movimiento.
- Quitar cualquier joyería de metal, como relojes y pulseras, que podrían hacer un contacto eléctrico no intencional. De lo contrario podrá sufrir lesiones graves.
- Los vehículos equipados con el sistema de paro/arranque del motor cuentan con dos baterías. Ambas baterías, primaria y secundaria, deben ser desconectadas para drenar la energía del sistema eléctrico de 12 volts.
- Si no se desconectan ambas baterías, puede provocar lesiones serias o la muerte. Acuda con su distribuidor autorizado para desconectar ambas baterías.

**¡PRECAUCIÓN!**

Si no se aíslan correctamente los cables negativos de la batería puede provocar un pico de energía en el sistema, provocando daños a elementos eléctricos esenciales.

Si usted va a dejar su vehículo sin utilizar durante más de 21 días, le recomendamos tomar las siguientes precauciones para minimizar la descarga de la batería de su vehículo:

- Desconecte el cable negativo de la batería.
- Si su vehículo está equipado con el sistema de paro/arranque del motor, desconecte los cables de batería negativo en ambas baterías.
- Siempre que almacene su vehículo o lo tenga fuera de servicio durante más de dos semanas, haga funcionar el sistema de aire acondicionado con el vehículo en ralentí durante cinco minutos con un ajuste en aire fresco y el ventilador en alta. Esto asegurará una lubricación adecuada del sistema a fin de minimizar la probabilidad de daños al compresor cuando el sistema se arranque de nuevo.
- Si requiere asistencia para desconectar el sistema de batería, acuda a un Distribuidor Autorizado.

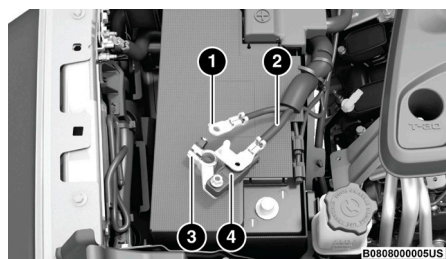

**Desconexión del cable de la batería**

- |   |   |
|---|---|
| 1 — Cable negativo de batería suplementaria | 3 — Terminal negativa de la batería principal |
| 2 — Cable negativo de batería principal     | 4 — Sensor inteligente de batería (IBS)       |

**NOTA:**

- Para almacenar el vehículo, debe aislar el punto de conexión de la batería negativa, así como la terminal del poste de la batería principal, como se muestra en la imagen, para desenergizar ambas baterías. Si requiere de asistencia para desconectar el sistema de batería, acuda a su distribuidor autorizado.
- No desconecte el sensor inteligente (IBS), o el sistema de paro/arranque del motor podría no funcionar hasta por 24 horas, debido a que el sensor IBS se encontrará en modo de “reaprendizaje” al reconectarse.

## ALMACENAMIENTO DEL VEHÍCULO, PHEV (SI ASÍ ESTÁ EQUIPADO)

Si el vehículo debe permanecer parado durante más de un mes, observe las siguientes precauciones:

- Estacione su vehículo en un lugar cubierto, seco y posiblemente aireado con las ventanas ligeramente abiertas.
- Compruebe que el freno de estacionamiento no esté aplicado.
- Desconecte el terminal negativo (-) del borne de la batería y asegúrese de que la batería esté completamente cargada.
- Durante el almacenamiento, verifique la carga de la batería trimestralmente.

**NOTA:**

- Desconectar la batería de 12 voltios evitará que la batería de alto voltaje (HV) acepte una carga del equipo de suministro de vehículos eléctricos (EVSE). Además, el vehículo no acondicionará la batería HV (si es necesario y está conectado a un EVSE alimentado). Si la batería HV no puede acondicionarse por sí misma y se enfría lo suficiente (o se calienta lo suficiente), el vehículo no arrancará hasta que la temperatura de la celda de la batería HV esté entre -22 °F (-30 °C) y 122 °F (50 °C).

- Si no desconecta la batería del sistema eléctrico, verifique la carga de la batería cada 30 días.
- Cada vez que deje el vehículo parado durante dos semanas o más, déjelo en ralentí durante aproximadamente cinco minutos, con el sistema de aire acondicionado encendido y el ventilador a alta velocidad. Esto asegurará la lubricación adecuada del sistema, minimizando así la posibilidad de dañar el compresor cuando el vehículo se vuelva a poner en funcionamiento.
- Enchufe el vehículo cuando no lo use siempre que sea posible.

**NOTA:** El vehículo híbrido tiene la función de activación periódica que se produce cada tres semanas. Esta función carga la batería de 12 V desde la batería HV. Esto sucederá siempre que la batería HV permanezca por encima del estado mínimo de carga.

### ¡PRECAUCIÓN!

Antes de retirar el borne positivo y negativo a la batería, espere al menos un minuto con el interruptor de encendido en la posición OFF y cierre la puerta del conductor. Al volver a conectar los terminales positivo y negativo a la batería, asegúrese de que el interruptor de encendido esté en la posición OFF y la puerta del conductor está cerrada.

## CARROCERÍA

### Protección de la carrocería y la pintura contra la corrosión

Los requisitos para el cuidado de la carrocería varían de acuerdo a las zonas geográficas y al uso. Los químicos que hacen los caminos transitables en hielo o nieve, y los que se rocían en los árboles y superficies del camino durante otras temporadas, son altamente corrosivos en el metal de su vehículo. Estacionar su vehículo en el exterior, lo cual lo expone a contaminantes transportados por el aire, las superficies de camino sobre las que el vehículo funciona, el clima extremadamente caliente o frío, y otras condiciones extremas, tendrán un efecto negativo en la pintura, las molduras metálicas y la protección debajo de la carrocería.

Las siguientes recomendaciones de mantenimiento le permitirán obtener el máximo beneficio de la resistencia a la corrosión con la que está dotado su vehículo.

#### *¿Qué es lo que produce la corrosión?*

La corrosión es resultado del deterioro o desgaste de la pintura y los recubrimientos protectores de su vehículo.

Las causas más comunes de esto son:

- La acumulación de sal, suciedad y humedad del camino.
- El impacto de piedras y grava.
- Insectos, savia y alquitrán de los árboles.
- Sal en el aire en las localidades cercanas a la costa del mar.
- Lluvia contaminada y/o contaminantes industriales.

## Mantenimiento de carrocería y parte inferior

### *Limpieza de los faros*

Su vehículo está equipado con faros y luces de niebla (si así está equipado) plásticas que son más livianos y menos susceptibles a quebrarse por golpes de piedras en comparación con los faros de cristal.

El plástico no resiste los rayones como el cristal y por lo tanto se deben realizar procedimientos de limpieza diferentes.

Para reducir la posibilidad de rayar las lentes y mermar la salida de luz, evite frotarlos con un paño seco. Para quitar la mugre del camino, lávelos con una solución de jabón suave y después enjuáguelos.

No use componentes de limpieza abrasivos, solventes, lana de acero u otros materiales agresivos para limpiar las lentes.

## Preservando carrocería

### *Lavado*

- Lave su vehículo periódicamente. Siempre lave su vehículo en la sombra, usando Lavador de carros de Mopar® o un jabón suave para lavar carros, y enjuague bien los tableros con agua limpia.
- Si los insectos, el alquitrán u otros depósitos similares se han acumulado en su vehículo, use removedor de insectos y alquitrán Mopar® Super Kleen para quitarlos.
- Use la cera limpiadora Mopar® para quitar películas y manchas del camino y proteger el acabado de pintura. Procure nunca rayar la pintura.
- Evite usar compuestos abrasivos y máquinas pulidoras que puedan mermar el brillo o adelgazar el acabado de la pintura.

### ¡PRECAUCIÓN!

- No use materiales abrasivos o limpiadores fuertes como lanas de acero o arenas de limpieza que rayarán el metal y la superficie pintada.
- El uso de lavadoras a presión que excedan los 8,274 kPa (1,200 psi) pueden dañar o quitar la pintura y etiquetas.

### *Cuidado especial*

- Si usted conduce sobre caminos salinos o polvorientos o cerca del océano, lave el chasis por lo menos una vez al mes.
- Es importante que los orificios de drenado en los bordes inferiores de las puertas, paneles inferiores y de la cajuela se mantengan limpios y abiertos.
- Si usted detecta despostilladas o rayones en la pintura, hágalas retocar de inmediato. El costo de dichas reparaciones se considera responsabilidad del propietario.
- Si su vehículo se ha dañado debido a un accidente o una causa similar que destruya la pintura y el recubrimiento protector, haga que su vehículo sea reparado tan pronto como sea posible. El costo de dichas reparaciones se considera responsabilidad del propietario.
- Si transporta carga especial como sustancias químicas, fertilizantes, sal



para deshielo, etc., compruebe que dichos materiales estén bien empaquetados y sellados.

- Si conduce demasiado sobre caminos con grava, procure usar protectores contra lodo o piedras detrás de cada rueda.
- Use pintura de retoque Mopar® sobre los rayones tan pronto como sea posible. Su distribuidor autorizado tiene la pintura de retoque igual a la del color de su vehículo.

#### ***Cuidado de la apariencia para modelos con toldo de lona***

Para mantener la apariencia del interior y la parte superior de su vehículo, siga las siguientes precauciones:

- Evite dejar su vehículo estacionado con el toldo abajo, ya que la exposición al sol o a la lluvia puede dañar la vestidura interior.
- No use limpiadores fuertes o agentes blanqueadores en el material del toldo, ya que pueden dañarlo.
- No permita que ningún limpiador de vinilo escurra hacia abajo y se seque sobre la pintura, dejando una raya.
- Después de limpiar el toldo de lona de su vehículo, asegúrese siempre de que esté completamente seco, antes de bajarlo.
- Sea especialmente cuidadoso cuando lave las ventanas, siguiendo las instrucciones de “Cuidado de las ventanas del toldo de lona”.

**Lavado:** Use siempre jabón suave, agua tibia y cepillo con cerdas suaves. Si se requiere una limpieza extra, use un limpiador de espuma suave sobre el toldo completo, pero apoye el toldo por abajo.

**Enjuagado:** Asegúrese de retirar todos los residuos del limpiador, enjuagando el toldo cuidadosamente con agua limpia. Recuerde dejar que el toldo seque, antes de bajarlo.

### **¡PRECAUCIÓN!**

El no seguir estas indicaciones podría ocasionar daños por el agua en el interior, moho o manchas en el toldo:

- Evite los lavados de autos con alta presión, ya que puede dañar la parte superior de material. Además, el aumento de la presión del agua permite el paso del agua.
- Se recomienda que el toldo esté libre de agua antes de abrirlo. Operar el toldo, abrir una puerta o abrir una ventana mientras el toldo está húmedo puede permitir el paso de agua al interior.
- Tenga cuidado al lavar el vehículo, la presión del agua dirigida a los sellos puede causar que el agua se introduzca al interior del vehículo.
- Tenga cuidado al manipular y almacenar los paneles del toldo removible ya que podría dañar los sellos y esto puede causar que el agua se introduzca al interior.
- El panel frontal (s) debe estar en la posición correcta para garantizar el sellado. Una instalación incorrecta puede ocasionar que se introduzca agua en el interior del vehículo.

### ¡PRECAUCIÓN!

- Evite lavar con rodillos y / o cepillos en las estaciones de lavado. Lave el vehículo solo a mano con detergentes de pH neutro; séquelo con una gamuza mojada. No se deben utilizar productos abrasivos y / o abrillantadores para limpiar el coche. Los excrementos de pájaros deben lavarse de inmediato y a fondo, ya que el ácido que contienen es particularmente agresivo.
- Evite (si es posible) estacionar el vehículo debajo de árboles; eliminar inmediatamente las resinas vegetales ya que, una vez secas, solo es posible eliminarlas con productos abrasivos y / o abrillantadores, lo que no es aconsejable ya que podrían alterar la opacidad típica de la pintura.
- No utilice líquido limpiaparabrisas puro para limpiar el parabrisas delantero y la ventana trasera; diluir min. 50% con agua. Utilice únicamente líquido limpiaparabrisas puro cuando sea estrictamente necesario debido a las condiciones de temperatura exterior.

#### *Cuidado de las ventanas del toldo de lona*

El toldo de lona de su vehículo tiene ventanas de plástico plegables, las cuales se pueden rayar a menos que se tenga especial cuidado siguiendo estas indicaciones:

- Nunca use un trapo seco para quitar el polvo. En su lugar, use una tela de algodón suave humedecida con agua limpia fría o tibia y limpie horizontalmente la ventana, no hacia arriba ni hacia abajo. El limpiador Mopar® para ventanas de plástico las limpiará perfectamente sin rayarlas. Elimine las rayas finas de las ventanas para mejorar la visibilidad y la protección "UV" (ultra violeta).
- Cuando lo lave, nunca use agua caliente o algo más fuerte que el jabón suave. Nunca use solventes como el alcohol o agentes limpiadores fuertes.
- Enjuague siempre cuidadosamente con agua fría y después limpie con una tela limpia, suave y ligeramente húmeda.
- Cuando quite escarcha, nieve o hielo nunca use un raspador o químicos para deshielo. Use sólo agua tibia si debe limpiar la ventana rápidamente.
- Después de conducir fuera del camino, la suciedad (arena, lodo, polvo o sal) tiene un gran impacto en la operación de los cierres. Algunas ocasiones la conducción normal en el camino, así como el lavado del vehículo pueden también afectar la operación de los cierres. Para que los cierres de las ventanas se mantengan funcionando correctamente estos deben ser limpiados y lubricados periódicamente. Use limpiador y lubricante Mopar® para cierres. Antes de utilizarlo asegúrese de que los dientes de los cierres estén limpios de arena, lodo o cualquier otro material. Limpie ambos lados del cierre. Lave ambos lados del cierre con agua y séquelos. Si experimenta que el cierre se atora aplique las veces que sea necesario lubricante hasta que corra libremente.
- Nunca pegue calcomanías, etiquetas engomadas o cualquier cinta a las ventanas. Los adhesivos son difíciles de retirar y pueden dañar las ventanas.

## INTERIORES

### Información de seguridad de alfombras

Utilice siempre alfombras diseñadas para adaptarse a su vehículo. Utilice únicamente alfombras que no interfieran con el funcionamiento de los conjuntos de pedales.

Solo opere el vehículo cuando la alfombra esté firmemente sujeta por los ojales para que no se salga de su posición e interfiera con los ensambles de los pedales o perjudique la operación segura de su vehículo de otras maneras.

#### ¡ADVERTENCIA!

- Si opera el vehículo sin alfombra en su lugar, el piso puede calentarse y existe el riesgo de quemaduras.
- Unos ojales mal colocados, dañados, doblados o dañados pueden hacer que su alfombra interfiera con los pedales del acelerador, freno o embrague y provoque una pérdida de control del vehículo. Para evitar LESIONES GRAVES o LA MUERTE: SIEMPRE sujete firmemente su alfombra usando los ojales.
- SIEMPRE asegúrese de que los objetos no puedan caer o deslizarse dentro del área del piso del lado del conductor cuando el vehículo esté en movimiento. Los objetos pueden quedar atrapados debajo de los pedales del acelerador, freno o embrague y pueden causar la pérdida de control del vehículo.
- NUNCA coloque ningún objeto debajo de la alfombra (por ejemplo, toallas, llaves, etc.). Estos objetos pueden cambiar la posición de la alfombra y pueden causar interferencia con los pedales del acelerador, freno o embrague.
- SÓLO instale una alfombra diseñada para adaptarse a su vehículo. NUNCA instale alfombras que no se puedan sujetar y asegurar correctamente a su vehículo. Si es necesario reemplazar la alfombra, use solo el fabricante aprobado para la marca, modelo y año específicos de su vehículo.
- Si la alfombra del vehículo se ha quitado y vuelto a instalar, siempre fije correctamente la alfombra al piso y verifique que los sujetadores de la alfombra del piso estén asegurados a la alfombra del vehículo. Presione completamente cada pedal para verificar si hay interferencia con los pedales del acelerador, freno o embrague y luego vuelva a instalar las alfombras.

### Quitar las alfombras

#### *Alfombras delanteras (Modelos de 2 y 4 puertas)*

1. Retire los sujetadores delanteros.

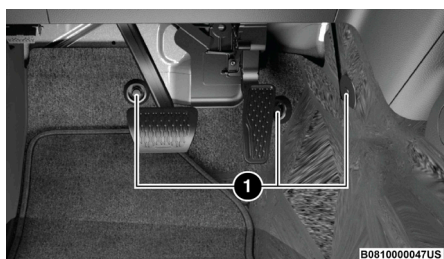

**Alfombra delantera**

1 — Sujetadores

2. Jale la alfombra hacia afuera de adelante hacia atrás.



**Alfombra delantera jalada hacia fuera**

3. Retire los sujetadores debajo del asiento delantero. Primero los de la alfombra trasera y luego los de la alfombra delantera.

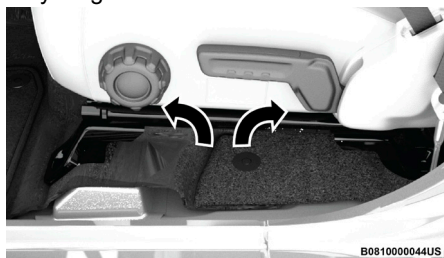

**División de la alfombra delantera y trasera**

4. Bajo la parte trasera del asiento delantero, abra la división de la alfombra y luego tire hacia afuera la orilla trasera y deslice la alfombra hacia el frente (no retire los arneses debajo del asiento).

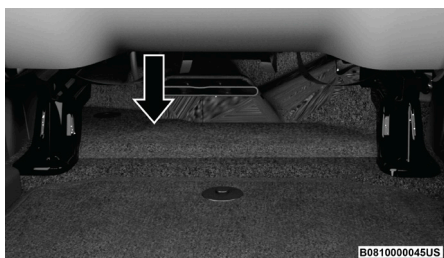

Parte baja del asiento delantero

5. Finalmente abra la división de la alfombra alrededor del sujetador del asiento y luego retire los dos últimos sujetadores.



Piso y asiento delantero

- 1 — Sujetadores

6. Cuando reinstale la alfombra, por favor siga estos pasos en orden inverso asegurándose que la alfombra se pliegue correctamente en el pozo de los pies, pilar B, y consola; y abroche los sujetadores.

#### Alfombra trasera (Modelos de 4 puertas)

1. Retire los sujetadores bajo el asiento delantero (uno a la izquierda y otro a la derecha).
2. Luego tire de la alfombra hacia fuera y abra la división de la alfombra alrededor de los sujetadores de los asientos delanteros.

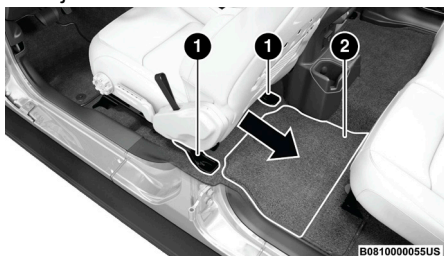

Tire hacia la parte trasera del vehículo

- 1 — División de la alfombra  
2 — Alfombra trasera

3. Retire los sujetadores ubicados debajo de asiento (uno a la izquierda y otro a la derecha). Primero el ojal de la alfombra del área de carga y luego el de la alfombra trasera.
4. Tire de la alfombra hacia el frente y abra la división de la alfombra alrededor de los sujetadores de los asientos traseros.

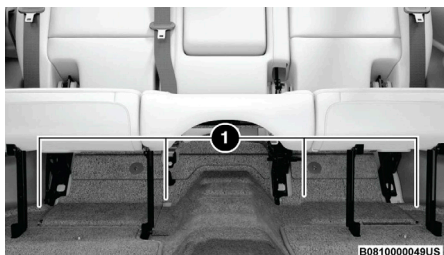

**Debajo del asiento trasero**

1 — División de la alfombra

5. Cuando reinstale la alfombra, por favor siga estos pasos en orden inverso asegurándose que la alfombra se pliegue correctamente en el pozo de los pies, pilar B, y consola; y abroche los sujetadores.

#### **Alfombra trasera (Modelos de 2 puertas)**

1. Retire los asientos traseros.
2. Retire los sujetadores laterales (uno a la izquierda y otro a la derecha). Primero el ojal de la alfombra lateral y luego el de la alfombra trasera

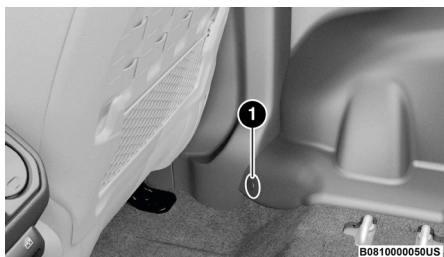

**Alfombra lateral**

1 — Ojal

3. Retire los sujetadores debajo del asiento delantero (uno a la izquierda y otro a la derecha).
4. Luego tire de la alfombra hacia afuera y abra la división de la alfombra alrededor de los sujetadores de los asientos delanteros.

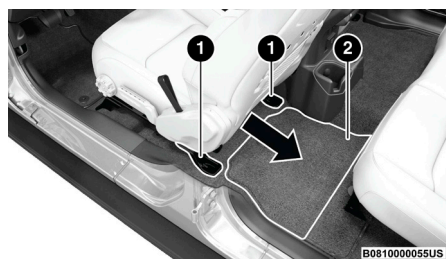

**Tire hacia la parte trasera del vehículo**

1 — División de la alfombra

2 — Alfombra trasera

5. Cuando reinstale la alfombra, por favor siga estos pasos en orden inverso asegurándose que la alfombra se pliegue correctamente en el pozo de los pies, pilar B, y consola; y abroche los sujetadores.

#### **Alfombra del área de carga (Modelos de 4 puertas)**

1. Retire los sujetadores debajo del asiento trasero (uno a la izquierda y otro a la derecha).
2. Tire de la alfombra hacia atrás y abra la división de la alfombra alrededor del fijador del cinturón de seguridad.



**Debajo del asiento trasero**

1 — División de la alfombra

2 — Alfombra trasera

3. Retire la alfombra debajo del piso de carga y el soporte lateral y luego tire de ella hacia atrás.





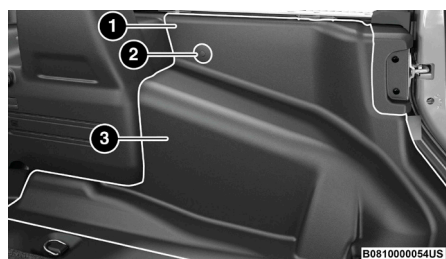

Pared lateral interior

1 — Pliegue superior  
3 — Alfombra lateral

2 — Ojal

3. Cuando reinstale la alfombra, por favor siga estos pasos en orden inverso asegurándose que la alfombra se pliegue correctamente en el pozo de los pies, pilar B, y consola; y abroche los sujetadores.

#### Alfombra lateral (Modelos de 2 puertas)

1. Retire el ojal lateral y luego el ojal inferior (del lado izquierdo y derecho).
2. Tire de la alfombra empezando por el pliegue superior y luego alrededor del perímetro y abra la división alrededor del fijador del cinturón de seguridad.
3. Cuando reinstale la alfombra, por favor siga estos pasos en orden inverso asegurándose que la alfombra se pliegue correctamente en el pozo de los pies, pilar B, y consola; y abroche los sujetadores.

#### Asientos y piezas tapizadas

Utilice Mopar Total Clean para limpiar la tapicería y alfombrado del vehículo.

#### ¡ADVERTENCIA!

No utilice solventes volátiles con fines de limpieza. Muchos son potencialmente inflamables, y si son usados en áreas cerradas pueden provocar daño respiratorio.

#### Mantenimiento del cinturón de seguridad

No blanquee, tñe o limpie los cinturones con solventes químicos o limpiadores abrasivos. Esto debilitará la tela. El daño causado por el sol también debilita la tela.

Si se deben limpiar los cinturones, use el Total clean de Mopar®, una solución de jabón neutro o agua tibia. No quite los cinturones del automóvil para lavarlos.

Reemplace los cinturones de seguridad si están deshilachados o desgastados, o si las hebillas no funcionan correctamente.

**¡ADVERTENCIA!**

Un cinturón de seguridad torcido o desgastado puede rasgarse por completo en un accidente y dejarlo sin protección alguna. Inspeccione el sistema de cinturones de seguridad periódicamente en busca de cortes, desgaste o partes sueltas. Las partes dañadas deben ser reemplazadas inmediatamente. No desarme o modifique el sistema. Los ensamblajes o elementos del sistema de cinturones de seguridad deben ser reemplazados si sufrieron daño después de un evento de colisión (por ejemplo, un retractor doblado, una cinta torcida, etc.).

**Piezas plásticas y pintadas**

Utilice Mopar® Total Clean para limpiar la tapicería vinílica.

**¡PRECAUCIÓN!**

- El contacto directo de aromatizantes, repelentes de insectos, lociones o líquido para las manos con áreas pintadas o decoradas en el interior pueden causar daño permanente. Limpie inmediatamente para quitarlo.
- El daño por estos productos, no está cubierto por la garantía de su vehículo.

**Limpieza de los plásticos del módulo de instrumentos**

Las lentes al frente de los instrumentos en este vehículo están moldeadas con plástico transparente. Cuando limpie las lentes, tenga cuidado de no rayar el plástico.

Limpie con un paño suave y húmedo. Se puede usar una solución de jabón neutro, pero no use limpiadores con contenido de alcohol o abrasivos. Si se usa jabón, frote para limpiar con un trapo limpio y húmedo. Seque con un paño suave.

**Limpieza de la tapicería de piel**

Limpieza total de Mopar® es específicamente recomendado para la tapicería de piel.

Su tapicería de piel puede conservarse mejor si la limpia periódicamente con un paño suave y húmedo. Pequeñas partículas de polvo pueden dañar la piel y se deben eliminar lo más rápido posible con una tela húmeda. Las manchas persistentes se pueden eliminar fácilmente con un paño suave y Limpieza total Mopar®. Debe tener cuidado y evitar enjuagar su tapicería de piel con cualquier líquido. No utilice diluyentes, aceite, líquidos de limpieza, solventes, detergentes o limpiadores a base de amoníaco para limpiar su tapicería de piel. No se requiere aplicar acondicionadores de piel para conservar el estado original.

**NOTA:** Si el color de la piel es claro, tiende a mostrar cualquier material extraño, suciedad y transferencia de colorante de tela más que colores más oscuros. La piel está diseñada para una fácil limpieza y Stellantis recomienda aplicar Limpieza total cuidado de piel Mopar®, cuanto sea necesario, con un paño suave a los asientos.

**¡PRECAUCIÓN!**

No use alcohol o productos a base de alcohol para limpiar la tapicería/piel de los asientos, puede dañarlos.

**Superficies de cristal**

Todas las superficies de cristal deben limpiarse periódicamente con limpiador de vidrios Mopar® o cualquier otro limpiador de vidrios doméstico. Nunca use un limpiador de tipo abrasivo. Tenga precaución cuando limpie el lado interno de la ventana trasera equipada con desempañadores eléctricos, o la ventana del cuarto trasero derecho que está equipada con la antena del radio. No use raspadores u otros instrumentos filosos que puedan rayar los elementos.

Cuando limpie el espejo retrovisor, rocíe el limpiador sobre la toalla o trapo que esté usando. No rocíe el limpiador directamente sobre el espejo.

# ESPECIFICACIONES TÉCNICAS

## CONTENIDO

■	<b>NÚMERO DE IDENTIFICACIÓN DEL VEHÍCULO (VIN)</b> .....	<b>540</b>
■	<b>SISTEMA DE FRENOS</b> .....	<b>540</b>
■	<b>ESPECIFICACIONES DE APRIETE Y LLANTAS</b> .....	<b>540</b>
•	Especificaciones de apriete.....	540
■	<b>REQUERIMIENTOS DE COMBUSTIBLE</b> .....	<b>541</b>
•	Motor 2.0 L .....	542
•	Motor 3.6 L .....	542
•	Motor 6.4 L .....	542
•	Materiales adicionados al combustible (en regiones donde aplique) .....	542
•	Gasolina/mezclas oxigenadas (en lugares donde aplique).....	543
•	NO use E-85 en vehículos sin combustible flexible (en regiones donde aplique) .....	543
•	Modificaciones del sistema de combustible para CNG y LP.....	543
•	MMT en la gasolina (en lugares donde aplique) .....	544
•	Precauciones del sistema de combustible .....	544
•	Advertencias sobre el monóxido de carbono .....	545
■	<b>CAPACIDAD DE FLUIDOS</b> .....	<b>545</b>
■	<b>FLUIDOS RECOMENDADOS, LUBRICANTES Y PARTES GENUINAS</b> .....	<b>546</b>
•	Motor .....	546
•	Chasis .....	548

## NÚMERO DE IDENTIFICACIÓN DEL VEHÍCULO (VIN)

El número de identificación del vehículo (VIN) se encuentra en la esquina del pilar A y es visible desde el exterior del vehículo a través del parabrisas.



A0901000078US

Número de Identificación Vehicular (VIN)

**NOTA:** Es ilegal remover o alterar el VIN.

## SISTEMA DE FRENOS

El vehículo está equipado con un sistema dual de frenos. En caso de que se pierda la asistencia de vacío por alguna razón (por ejemplo, repetidas aplicaciones del freno con el motor apagado), aún así, los frenos continuarán funcionando. Sin embargo, usted percibirá un incremento substancial en el esfuerzo de frenado para detener el vehículo y el potencial encendido de la luz de advertencia de frenos.

En el caso de que se pierda el poder de asistencia por alguna razón (por ejemplo, repetidas aplicaciones del freno con el motor apagado), los frenos seguirán funcionando. Sin embargo, el esfuerzo requerido para frenar el vehículo será mucho mayor que el requerido con el sistema de poder operando.

## ESPECIFICACIONES DE APRIETE Y LLANTAS

El adecuado apriete de la tuerca/tornillo es muy importante para asegurarse que la rueda está instalada correctamente en el vehículo. Cada vez que la rueda se ha quitado y vuelto a instalar en el vehículo las tuercas/tornillos deben apretarse con un torquímetro calibrado.

### Especificaciones de apriete

Apriete del tornillo/ tuerca	**Tuerca/Medida del tornillo	Tamaño del dado
176 N•m (130 lb-pie).	M14 x 1.50	22 mm

\*\* Use solo las tuercas/pernos recomendadas por Stellantis y limpie o retire cualquier suciedad o aceite antes de apretar.

Inspeccione la superficie de montaje de la rueda antes del montaje de la llanta y remueva cualquier corrosión o partículas sueltas.

## Especificaciones de apriete de la llanta de refacción

Apriete del tornillo/ tuerca	**Tuerca/Medida del tornillo	Tamaño del dado
80 N•m (59 lb-pie).	M14 x 1.5	22 mm

La especificación de apriete de llanta de refacción es para la llanta ubicada en el soporte de llanta de la compuerta trasera.



B091000007US

### Superficie de montaje de la rueda

Apriete alternadamente las tuercas/tornillos en forma de estrella hasta que cada tuerca/perno la haya apretado dos veces. Asegúrese que el adaptador se encuentre acoplado por completo al perno/tuerca (no lo inserte a medias).

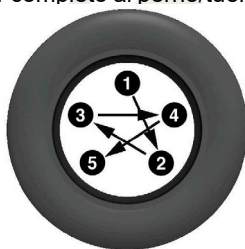

B0901000080US

### Patrones de torsión

Después de 40 km (25 millas) checar la tuerca/tornillo para asegurar que todas las tuercas/pernos estén correctamente asentadas contra la llanta.

## ¡ADVERTENCIA!

Para evitar el riesgo de forzar el vehículo con el gato, no apriete las tuercas/tornillos totalmente hasta que el vehículo ha sido bajado. Si no se siguen estas advertencias podrían producirse lesiones personales.

## REQUERIMIENTOS DE COMBUSTIBLE

Mientras se use gasolina con el octanaje requerido, las detonaciones de ignición ligeras no son perjudiciales. Sin embargo, si escucha detonaciones fuertes en el motor vea a su Distribuidor Autorizado inmediatamente. El uso de gasolina con un octanaje menor al recomendado pueden provocar fallas en el motor y anular la garantía de su vehículo.

La gasolina de baja calidad puede ocasionar problemas como arranque difícil, paro y marcha irregular. Si experimenta estos síntomas, antes de consi-

derar llevar su vehículo a servicio, le recomendamos cambiar de gasolinera.

### Motor 2.0 L



Este motor está diseñado para cumplir con las normas y regulaciones de emisiones, brindarle un rendimiento de combustible y un desempeño satisfactorio utilizando gasolina Magna con octanaje de 87 (sin plomo y de alta calidad). Para un desempeño óptimo en estos motores, se recomienda el uso de gasolina Premium con octanaje de 92 o mayor. Este aumento de rendimiento es más notorio en climas cálidos o bajo condiciones de carga pesada, como el arrastre de remolque.

### Motor 3.6 L



Este motor está diseñado para cumplir con todos los reglamentos de emisiones y para proveer un excelente desempeño y rendimiento de combustible, con el uso de gasolina con un octanaje de 87 (Magna, sin plomo y de alta calidad). El uso de gasolina Premium no es requerido ya que no aporta ningún beneficio sobre la gasolina regular (Magna) en estos motores.

No utilice mezclas de etanol o combustible flexible E-85 superiores a 15% en este motor.

### Motor 6.4 L



No utilice mezclas de etanol o combustible flexible E-85 superiores a 15% en este motor.

Este motor está diseñado para cumplir con todas las regulaciones de emisiones, proporciona óptima economía de combustible óptimo economía y rendimiento cuando se utiliza gasolina de alta calidad Premium sin plomo que tenga un número de octanos publicado de 92 según lo especificado por el método  $(R + M) / 2$ . El uso de gasolina Premium de 92 octanos o superior es requerida en estos motores.

#### Gasolina reformulada (en regiones donde aplique)

Muchas áreas requieren el uso de gasolina menos contaminantes conocidas como "Gasolina reformulada". La gasolina reformulada contiene oxígenantes, además de que está especialmente mezclada para reducir las emisiones del vehículo y mejorar la calidad del aire.

Se recomienda el uso de gasolina reformulada. La gasolina reformulada correctamente mezclada brindan un excelente desempeño y durabilidad de los componentes del motor y del sistema de combustible.

#### Materiales adicionados al combustible (en regiones donde aplique)

Además de usar gasolina sin plomo con el octanaje adecuado, se recomiendan la gasolina con aditivos estables, detergentes y anticorrosivos. El uso de gasolinas que tienen estos aditivos ayudará a mejorar la economía de combustible, reducir las emisiones y mantener el rendimiento del vehículo.



Gasolinas detergentes designadas TOP TIER contienen un mayor nivel de detergentes que ayudan más a la minimización de depósitos en el motor y el sistema de combustible.

Cuando esté disponible, se recomienda el uso de gasolina detergente Top Tier. Visite [www.toptiergas.com](http://www.toptiergas.com) para una lista de estaciones de servicio que expenden de gasolinas detergentes TOP TIER.

El uso indiscriminado de productos de limpieza del sistema de combustible debe ser evitado. Muchos de estos materiales destinados para la eliminación de goma y barniz pueden contener disolventes activos o ingredientes similares. Estos pueden dañar la junta del sistema de combustible y materiales de diafragma.

### Gasolina/mezclas oxigenadas (en lugares donde aplique)

Algunos proveedores de combustible mezclan la gasolina sin plomo con oxígenantes tales como el etanol.

#### ¡PRECAUCIÓN!

**NO** use E-85, gasolina que contenga metanol o gasolina que contengan más del 15% de etanol (E-15). El uso de estas mezclas puede provocar problemas de arranque y manejabilidad, daños críticos a los componentes del sistema de combustible, las emisiones exceden los estándares y/o que se encienda la luz de advertencia de mal funcionamiento. Las bombas de combustible deben indicar claramente si contienen más del 15% de etanol (E-15).

Los problemas que se generen por el uso de mezclas de metanol o gasolina con más del 15% de etanol (E-15) no son responsabilidad del fabricante y no están cubiertos por la Garantía Limitada de Vehículo Nuevo.

### NO use E-85 en vehículos sin combustible flexible (en regiones donde aplique)

Los vehículos sin la opción de combustible flexible (FFV) son compatibles con gasolina que contenga hasta 15% de etanol (E15). La gasolina con un contenido mayor de etanol puede anular la garantía del vehículo.

Si un vehículo que no cuenta con la opción de combustible flexible se carga de modo inadvertido con combustible E-85, el motor presentará algunos o todos los síntomas siguientes:

- Funciona de un modo deficiente.
- Se encenderá la “Luz indicadora de mal funcionamiento” del OBD II.
- Desempeño deficiente del motor.
- Arranque y manejabilidad deficiente en frío.
- Se aumenta el riesgo de corrosión de componentes del sistema de combustible.

### Modificaciones del sistema de combustible para CNG y LP

Las modificaciones que permitan al motor operar con gas natural comprimido (CNG) o propano líquido (LP) pueden provocar daño al motor, sistema



de emisiones y componentes del sistema de combustible. Los problemas originados por el uso de CNG o LP no son responsabilidad del fabricante y pueden anular o no estar cubiertas la garantía de su vehículo.

### **MMT en la gasolina (en lugares donde aplique)**

El MMT (Metilciclopentadienil manganeso tricarbonilo) es un aditivo metálico que contiene manganeso y que se mezcla con algunas gasolinas para incrementar el octanaje. La gasolina que se mezcla con MMT no brinda mayores ventajas de desempeño que la gasolina con el mismo octanaje sin MMT. En algunos vehículos la gasolina mezclada con MMT reduce la vida de las bujías y el desempeño del sistema de emisiones. El fabricante recomienda que utilice la gasolina sin MMT en su vehículo. Puesto que en la bomba de la gasolinera puede no estar indicado el contenido de MMT, debe preguntarle al vendedor de gasolina si la gasolina contiene MMT. El uso de MMT está prohibido en la gasolina reformulada a nivel federal (Estados Unidos) y en el estado de California.

### **Precauciones del sistema de combustible**

#### **¡PRECAUCIÓN!**

Tome en cuenta estos lineamientos para mantener el desempeño de su vehículo:

- El uso de gasolina con plomo está prohibido por la ley Federal. Usar gasolina con plomo puede afectar el desempeño del motor y dañar el sistema de control de emisiones.
- Un mal funcionamiento del motor o de la ignición o ciertos combustibles pueden ocasionar sobrecalentamiento en el convertidor catalítico. Si percibe un olor a quemado picante o un poco de humo claro, su motor puede estar funcionando mal y puede requerir servicio de inmediato. Consulte a su Distribuidor Autorizado para que le den servicio al vehículo.
- No se recomienda el uso de aditivos para combustible que se venden para mejorar el octanaje. La mayoría de estos productos contienen altas concentraciones de metanol. Los daños al sistema de combustible o los problemas de desempeño del vehículo ocasionados por tales combustibles o aditivos no son responsabilidad del fabricante y pueden anular o no estar cubiertos por la garantía del vehículo nuevo.

**NOTA:** Alterar intencionalmente los sistemas de control de emisiones es motivo de sanciones civiles que se imputarán en su contra.

## Advertencias sobre el monóxido de carbono

### ¡ADVERTENCIA!

El monóxido de carbono (CO) de los gases de escape es mortal. Tome en cuenta las siguientes precauciones para evitar el envenenamiento por monóxido de carbono:

- No respire los gases de escape.
- Contienen monóxido de carbono, un gas incoloro e inodoro que puede ser mortal. Nunca haga funcionar el motor en un área cerrada, como un garaje y nunca se quede sentado en un vehículo estacionado con el motor funcionando por mucho tiempo.
- Si el vehículo está detenido en un área abierta con el motor funcionando durante más de un período corto, ajuste el sistema de ventilación para forzar aire fresco del exterior dentro del vehículo.
- Protéjase contra el monóxido de carbono dando el mantenimiento apropiado. Haga que se inspeccione el sistema de escape cada vez que se levante el vehículo. Haga que se repare inmediatamente cualquier condición anormal. Hasta que se repare, conduzca con todas las ventanas laterales completamente abiertas.

## CAPACIDAD DE FLUIDOS

	Métrico	US
<b>Combustible (aproximado)</b>		
4Xe	65.L	17.2 galones
Modelos de 2 Puertas	66.0 litros	17.5 galones
Modelos de 4 Puertas	81.0 litros	21.5 galones
<b>Aceite de motor (con filtro)</b>		
Motor 2.0L	4.73 litros	5.0 qt
Motor 3.6L	4.73 litros	5.0 qt
Motor 6.4L	7.1 litros	7.5 qt
<b>Sistema de enfriamiento*</b>		
Motor 2.0L (Refrigerante/anticongelante de motor Mopar®, 10 años 240,000 km/150,000 millas o equivalente)	11.4 litros	12 qt
Intercooler de Motor 2.0L sin unidad generadora del motor (Refrigerante/anticongelante de motor Mopar®, 10 años 240,000 km/150,000 millas o equivalente)	3.5 litros	3.7 qt
Motor 2.0L PHEV Refrigerante de batería (comuníquese con un distribuidor autorizado para recibir atención)	5.3L	5.6L

	Métrico	US
Motor 2.0L PHEV Refrigerante de la electrónica de potencia (comuníquese con un Distribuidor Autorizado para recibir atención)	5.4L	5.7L
Motor 3.6L	12.7 litros	13.4 qts
Motor 3.6L unidad generadora (MGU)	2.2 litros	2.3 qts
Motor 3.6L unidad Pack (PPU) refrigerante	2.9 litros	3.1 qts
Motor 6.4L	14.8 litros	15.6 qts
*Incluye la botella de recuperación del refrigerante llena a su máximo nivel.		

## FLUIDOS RECOMENDADOS, LUBRICANTES Y PARTES GENUINAS

### Motor

Componente	Fluido, lubricante o parte original
Refrigerante del motor	Le recomendamos utilizar refrigerante/anticongelante de motor Mopar® Fórmula OAT, 10 años/ 240,000 km o 150,000 millas (Tecnología con Aditivos Orgánicos) o equivalente bajo los requerimientos del estándar de materiales del fabricante MS.90032 del fabricante.
Intercooler	Le recomendamos utilizar refrigerante/anticongelante de motor Mopar® Fórmula OAT, 10 años/ 240,000 km o 150,000 millas (Tecnología con Aditivos Orgánicos) o equivalente bajo los requerimientos del estándar de material MS.90032 del fabricante.
Aceite motor — 2.0L	<p>Recomendamos usar aceite de motor completamente sintético SAE 5W-30 con certificación API SP/GF-6A de Mopar® que cumple con los requisitos del estándar de materiales del fabricante MS-13340. Se puede usar un aceite de motor totalmente sintético 5W-30 API SP equivalente, pero debe tener la marca registrada API Starburst. Consulte la sección "Aceite del motor" en el capítulo "Mantenimiento" para más información.</p> <div style="border: 1px solid black; padding: 5px; text-align: center;"> <p><b>¡PRECAUCIÓN!</b></p> <p>Si no se utiliza el aceite recomendado API SP/GF-6A o equivalente, se pueden producir daños en el motor que no están cubiertos por la garantía del vehículo.</p> </div>

Componente	Fluido, lubricante o parte original
Aceite motor — 3.6L	Recomendamos usar aceite de motor completamente sintético Mopar® SAE 0W-20 que cumple con los requisitos del estándar de materiales MS-6395 del fabricante. Se puede usar un aceite de motor totalmente sintético SAE 0W-20 equivalente, pero debe tener la marca registrada API Starburst. Consulte la sección “Aceite del motor” en el capítulo “Mantenimiento” para más información.
Aceite motor — 6.4L	Recomendamos usar aceite de motor completamente sintético Mopar® SAE 0W-40 con certificación API de que cumple con los requisitos del estándar de materiales del fabricante MS-A0921. Se puede usar aceite equivalente de motor completamente sintético SAE 0W-40, pero debe tener la marca comercial API Donut. Consulte la sección “Aceite del motor” en el capítulo “Mantenimiento” para más información.
Selección de combustible — Motor 2.0L	Aceptable: 87 octanos, Gasolina Regular (Magna) Recomendada: 92 octanos, Gasolina Premium
Selección de combustible — Motor 3.6L	87 octanos, Gasolina Regular (Magna)
Selección de combustible — Motor 6.4L	92 octanos, Gasolina Premium

### ¡PRECAUCIÓN!

- Si se mezclan refrigerantes de motor (anticongelantes) distintos a los refrigerantes de Tecnología Orgánica Aditiva (OAT), se puede dañar el motor y disminuir la protección contra la corrosión. El refrigerante OAT es diferente y no debe ser mezclado con el refrigerante de motor de Tecnología Aditiva Híbrida (HOAT). Si se introduce un refrigerante que no sea OAT (MS.90032) al sistema de enfriamiento en caso de emergencia, lave y reemplace con el refrigerante OAT especificado tan pronto como sea posible.
- No agregue sólo agua o productos anticongelantes base alcohol, no use productos antioxidantes adicionales que quizá no puedan ser compatibles con el refrigerante del radiador y puedan tapar el drenaje del radiador.
- Este vehículo no se ha diseñado para usarse con refrigerantes para motor (anticongelantes) a base de propilenglicol. No se recomienda el uso de refrigerantes de motor a base de propilenglicol.

## Chasis

Componente	Fluido, lubricante o parte original
Transmisión Automática (si así está equipado)	Use solamente Líquido Mopar ZF para transmisiones de 8&9 velocidades ATF o su equivalente. El uso de otro fluido no adecuado puede afectar la función o rendimiento de la transmisión.
Transmisión Manual (si así está equipado)	Le recomendamos utilizar Líquido de transmisión automática Mopar ATF+4
Caja de transferencia	Le recomendamos utilizar Líquido de transmisión automática Mopar ATF+4
Diferencial del Eje delantero	Le recomendamos utilizar lubricante de engranes y ejes Mopar® (SAE 75W-85) (API GL-5).
Diferencial del Eje trasero (M200 código de venta DRZ)	Le recomendamos utilizar lubricante de engranes y ejes Mopar® (SAE 75W-140) (API GL-5).
Diferencial del Eje trasero (M220 código de venta DRE/DRF)	Le recomendamos utilizar lubricante de engranes y ejes Mopar® (SAE 75W-85) (API GL-5). Modelos equipados con diferencial de deslizamiento limitado Trac-Lok requieren de un aditivo modificador de fricción.
Cilindro maestro de frenos	Líquido para frenos Mopar® DOT 3, SAE J1709.
Depósito de la dirección asistida	Líquido para bomba de la dirección eléctrica Mopar®.

# ÍNDICE GENERAL

## CONTENIDO

• INFORMACIÓN IMPORTANTE .....	2
■ <b>INTRODUCCIÓN</b> .....	<b>5</b>
• BIENVENIDA.....	6
• CÓMO USAR ESTE MANUAL .....	7
- Símbolos clave.....	7
- Información esencial.....	7
- Símbolos.....	7
• ADVERTENCIA DE VOLCADURA.....	9
• PRECAUCIONES Y ADVERTENCIAS.....	9
• MODIFICACIONES Y ALTERACIONES A SU VEHÍCULO.....	9
■ <b>CARACTERÍSTICAS DE SU VEHÍCULO</b> .....	<b>10</b>
• BATERÍA DE ALTO VOLTAJE .....	15
- Condicionamiento de la batería .....	17
- Sistema de frenado regenerativo (RBS).....	21
- Modo E-select.....	22
• OPERACIÓN DE CARGA DE ALTO VOLTAJE.....	23
- Puerto de carga SAE J1772 .....	23
- Carga de AC nivel 1 (120V, 12 Amp).....	23
- Carga de AC nivel 2 (240 V, 40 Amp).....	35
- Tiempos de carga .....	36
- Indicadores de carga del vehículo .....	37
- Páginas híbrido-eléctricas.....	39
• LLAVES.....	44
• LLAVE SENTRY.....	48
• INTERRUPTOR DE IGNICIÓN .....	49
- Interruptor de ignición (Keyless Enter-N-Go™).....	49
- Interruptor de ignición (Keyless Enter-N-Go™, Únicamente PHEV) .....	51
• ARRANQUE REMOTO (SI ASÍ ESTÁ EQUIPADO).....	54
- Cómo utilizar el arranque remoto.....	55

- Para salir de la modalidad de arranque remoto.....	56
- Activación del desempañador delantero con arranque remoto (si así está equipado) .....	56
- Sistemas de comodidad de arranque remoto (si así está equipado) .....	57
- Activación remota del limpiaparabrisas (si así está equipado)....	57
- Mensajes de cancelación del arranque remoto (si así está equipado).....	58
• ARRANQUE REMOTO (ÚNICAMENTE PHEV, SI ESTÁ EQUIPADO) .....	58
- Cómo usar el arranque remoto .....	58
- Cómo usar el arranque remoto .....	58
- Para ingresar al modo de arranque remoto .....	59
- Para salir del modo de arranque remoto sin conducir el vehículo.....	59
• ALARMA DE SEGURIDAD DEL VEHÍCULO (SI ASÍ ESTÁ EQUIPADO) .....	60
- Para armar el sistema.....	60
- Para desarmar el sistema .....	60
- Rearmado del sistema .....	61
- Anulación del sistema manual de seguridad .....	61
• PUERTAS.....	61
- Seguros manuales de las puertas .....	61
- Seguros de puerta eléctricos (si así está equipado).....	62
- Keyless Enter-N-Go™ Entrada Pasiva (si así está equipado).....	63
- Bloqueo automático de puertas (si así está equipado).....	66
- Seguros para protección de niños (Puertas traseras) .....	67
- Retiro de puertas delanteras.....	68
- Quitando las puertas traseras (modelos con 4 puertas).....	73
- Kit de espejo sin puerta (si así está equipado).....	75
- Instalación de espejo de media puerta (Sólo PHEV).....	85
• VOLANTE.....	87
- Columna de la dirección con ajuste de altura/telescópico.....	87
- Volante con calefacción (Si así está equipado) .....	87
• ASIENTOS .....	88
- Ajuste eléctrico de asientos delanteros (si así está equipado)....	88
- Ajuste manual de asientos delanteros (si así está equipado) .....	90

- Asiento delantero con acceso fácil (Modelos de 2 puertas) .....	92
- Ajuste manual de asientos traseros.....	93
- Asiento trasero plegable y retraible (modelos de dos puertas) ...	96
- Reposabrazos del asiento trasero (si está equipado).....	97
- Desplegando el reposabrazos trasero (Sólo PHEV).....	98
- Asientos con calefacción (si así está equipado).....	98
- Cabeceras.....	99
• RECONOCIMIENTO DE VOZ UCONNECT (SI ASÍ ESTÁ EQUIPADO)	102
.....	102
- Introducción al reconocimiento de voz .....	102
- Comandos básicos de voz.....	103
- Inicio.....	103
• ESPEJOS.....	104
- Espejo interior.....	104
- Espejo de atenuación automática (si está equipado) .....	104
- Espejos de vanidad.....	105
- Espejos exteriores .....	105
- Espejos exteriores con señal de giro (si está equipado) .....	106
- Espejos eléctricos (si está equipado) .....	106
- Espejos con calefacción (si así está equipado).....	106
• PORTERO ELÉCTRICO DE LA COCHERA (SI ASÍ ESTÁ EQUIPADO)	107
.....	107
- Antes de empezar la programación de HomeLink®.....	107
- Borrar todos los canales de HomeLink® .....	107
- Identificando si tiene un dispositivo de código cambiante o no cambiante .....	108
- Programación del HomeLink® para un portero eléctrico de cochera .....	108
- Programación del HomeLink® para dispositivos misceláneos ...	109
- Reprogramación de un sólo botón de HomeLink® (código cambiante).....	110
- Seguridad.....	110
- Resolución de problemas .....	110
• LUCES EXTERIORES .....	111
- Interruptor de los faros.....	111
- Luces de conducción diurna DRLs (si así está equipado).....	111



- Interruptor de luces altas o bajas.....	112
- Luces altas automáticas (si así está equipado).....	112
- Claxon óptico .....	112
- Faros automáticos (si así está equipado).....	113
- Faros de niebla delanteros (si así está equipado).....	113
- Luces direccionales .....	113
- Asistencia en el cambio de carril (si así está equipado).....	113
• LUCES INTERIORES .....	114
- Luces de cortesía/lectura.....	114
- Control de atenuación del tablero de instrumentos .....	114
• LIMPIADORES Y LAVADORES DEL PARABRISAS .....	115
- Operación del limpiaparabrisas .....	115
- Limpiador/lavador de la ventana trasera (si así está equipado).....	116
• CONTROLES DE CLIMA.....	117
- Control de clima automático descripciones y funciones .....	117
- Control automático de temperatura (ATC, Si así está equipado) .....	121
- Reconocimiento de voz del clima .....	122
- Consejos de operación .....	122
• EQUIPAMIENTO INTERNO.....	123
- Almacenamiento .....	123
- Portavasos iluminados (si así está equipado) .....	125
- Controles USB/AUX (si así está equipado) .....	125
- Enchufes de corriente eléctrica.....	127
- Inversor de corriente (si así está equipado).....	129
- Interruptores auxiliares (si así está equipado).....	129
• VENTANAS ELÉCTRICAS (SI ASÍ ESTÁ EQUIPADO).....	131
- Característica de descenso automático.....	132
- Interruptor de bloqueo de ventanas (si así está equipado) .....	132
- Ruido de viento .....	133
• TOLDOS WRANGLER (SI ASÍ ESTÁ EQUIPADO) .....	133
- Herramientas proporcionadas.....	133
- Levantamiento del toldo de lona .....	145
- Desmontaje del toldo de lona (Modelos de cuatro puertas) .....	151

-	Instalación de toldo de lona, Modelos de cuatro puertas .....	153
-	Retiro de panel(es) frontal(es) .....	155
-	Bolsa de almacenamiento de paneles (si así está equipado) ...	157
-	Instalación panel(es) delantero(s).....	158
-	Desmontaje del toldo rígido trasero .....	159
-	Instalación del toldo rígido trasero .....	162
-	Toldo de lona SUNRIDER® para el toldo rígido (si así está equipado).....	162
-	Toldo eléctrico deslizable (si así está equipado).....	165
•	MARCO DE LA PUERTA.....	171
-	Desmontado del marco de la puerta.....	172
-	Instalación del marco de la puerta (modelos de 4 puertas, si así está equipado) .....	173
-	Instalación del marco de la puerta (Modelos de 2 puertas, si así está equipado) .....	175
•	ABATIENDO EL PARABRISAS .....	175
-	Abatimiento del parabrisas .....	176
-	Cubierta protectora del sensor ACC/FCW (si así está equipado) .....	178
-	Levantamiento del parabrisas.....	178
•	COFRE.....	180
-	Para abrir el cofre .....	180
-	Para cerrar el cofre .....	181
•	COMPUERTA TRASERA.....	181
-	Características del área de carga.....	182
•	CANASTILLA DE EQUIPAJE DEL TECHO (SI ASÍ ESTÁ EQUIPADO) .....	183
■	<b>TABLERO DE INSTRUMENTOS .....</b>	<b>185</b>
•	MÓDULO DE INSTRUMENTOS.....	186
-	Descripciones del módulo de instrumentos .....	186
•	MÓDULO DE INSTRUMENTOS (ÚNICAMENTE PHEV, SI ASÍ ESTÁ EQUIPADO) .....	187
-	Descripción de la pantalla del módulo de instrumentos, únicamente PHEV (si así está equipado).....	188
•	PANTALLA DEL MÓDULO DE INSTRUMENTOS .....	189
-	Ubicación de la pantalla del módulo de instrumentos y controles. ....	189

- Deténgase de forma segura, el vehículo se apagará pronto (únicamente PHEV).....	190
- Deténgase de forma segura y abandone el vehículo lo mas pronto posible (únicamente PHEV).....	191
- Restablecimiento de vida del aceite (si así está equipado).....	192
- Modo eléctrico no disponible temporalmente .....	192
- Pantalla y mensajes.....	195
- Elementos del menú de la pantalla del módulo de instrumentos .....	197
- Mensaje del Ahorrador de batería/Modo de ahorro de batería - Acciones de reducción de carga eléctrica (si así está equipado) ..	204
• LUCES DE ADVERTENCIAS Y MENSAJES.....	206
- Luces de advertencia rojas .....	206
- Luces de advertencia de color amarillo .....	211
- Luces indicadoras de color amarillo.....	215
- Luces indicadoras de color verde .....	216
- Luces indicadoras de color blanco.....	218
- Luz indicadora de color azul .....	219
- Luces indicadoras de color gris .....	219
• SISTEMA DE DIAGNÓSTICO A BORDO – OBD II.....	219
- Seguridad cibernética del sistema de diagnóstico a bordo (OBD II).....	220
• PROGRAMAS DE MANTENIMIENTO DE INSPECCIÓN DE EMISIONES.....	220
<b>■ ARRANQUE Y OPERACIÓN .....</b>	<b>222</b>
• PROCEDIMIENTOS DE ARRANQUE .....	226
- Transmisión manual (si así está equipado) .....	226
- Transmisión automática (si así está equipado) .....	226
- Arranque normal, Motor a gasolina.....	226
- Arranque de estacionamiento prolongado.....	230
- Si el motor no arranca.....	230
- Climas extremadamente fríos (por debajo de -30°C o -22°F) ...	231
- Después del arranque.....	231
• PROCEDIMIENTOS DE ARRANQUE (PHEV, SI ASÍ ESTA EQUIPADO).....	231
- Arranque normal .....	232

- Después del arranque.....	233
- Para apagar el vehículo utilizando el botón de ignición.....	233
• RECOMENDACIONES PARA EL ASENTAMIENTO DEL MOTOR .	233
• RECOMENDACIONES PARA EL ASENTAMIENTO DEL MOTOR 6.4L (SI ASI ESTA EQUIPADO).....	234
• FRENO DE ESTACIONAMIENTO .....	235
• TRANSMISIÓN MANUAL (SI ASÍ ESTÁ EQUIPADO).....	237
- Cambios de velocidad.....	237
- Cambios de velocidad descendentes .....	238
• TRANSMISIÓN AUTOMÁTICA (SI ASÍ ESTÁ EQUIPADO).....	239
- Interbloqueo de la ignición .....	241
- Sistema de interbloqueo entre el freno y los cambios de la transmisión (BTSI).....	241
- Transmisión automática de ocho velocidades .....	241
• OPERACIÓN DE TRACCIÓN EN LAS 4 RUEDAS (SI ASÍ ESTÁ EQUIPADO).....	247
- Caja de transferencia de cuatro posiciones.....	247
- Caja de transferencia de cinco posiciones .....	250
- Eje trasero Trac-Lok (si así está equipado) .....	253
- Bloqueo del eje delantero y trasero (Tru-Lok, modelos Rubicon) .....	253
- Bloqueo del eje trasero (Tru-Lok, si así está equipado) .....	254
- Desconexión electrónica de la barra estabilizadora (si así está equipado).....	255
- Off Road+ (si así está equipado).....	256
- Reserva de torque, 6.4L (si asi esta equipado) .....	258
- Modo de escape doble, 6.4L (si asi esta equipado) .....	258
- Uso del malacate, Rubicon (si está equipado) .....	259
- Entendiendo las características del malacate.....	259
- Accesorios de malacate.....	260
- Operación del malacate.....	261
- Recuperación del vehículo usando el malacate .....	262
- Técnicas de montaje y amarre.....	268
- Incrementando la potencia eléctrica .....	268
- Doble Guía.....	269
• DIRECCIÓN ELECTRO-HIDRÁULICA .....	269

- TECNOLOGÍA DE AHORRO DE COMBUSTIBLE, 6.4L (SI ASÍ ESTÁ EQUIPADO) ..... 270
- SISTEMA DE PARO/ARRANQUE DE MOTOR, TRANSMISIÓN AUTOMÁTICA (STOP/START, SI ASÍ ESTÁ EQUIPADO) ..... 270
  - Modo de paro automático ..... 271
  - Posibles razones de ausencia de apagado automático del motor (Autostop) ..... 271
  - Arrancar el motor mientras se encuentra en modo de apagado automático (Autostop)..... 272
  - Para desactivar el sistema de Paro/Arranque del motor manualmente (si así está equipado)..... 273
  - Para activar el sistema de Paro/Arranque del motor manualmente ..... 273
  - Falla del sistema ..... 274
- SISTEMA DE PARO/ARRANQUE DE MOTOR, TRANSMISIÓN MANUAL (STOP/START, SI ASÍ ESTÁ EQUIPADO) ..... 274
  - Modo de paro automático ..... 275
  - Posibles razones de ausencia de apagado automático del motor (Autostop) ..... 275
  - Arrancar el motor mientras se encuentra en modo de apagado automático (Autostop)..... 276
  - Para desactivar el sistema de Paro/Arranque del motor manualmente (si así está equipado)..... 277
  - Para activar el sistema de Paro/Arranque del motor manualmente ..... 277
  - Falla del sistema ..... 278
- CONTROLES ELECTRÓNICOS DE VELOCIDAD (SI ASÍ ESTÁ EQUIPADO) ..... 278
  - Control electrónico de velocidad (si así está equipado) ..... 278
  - Control de crucero adaptativo (ACC, si así está equipado)..... 281
- SISTEMA DE AYUDA TRASERA PARA ESTACIONARSE, PARKSENSE (SI ASÍ ESTÁ EQUIPADO)..... 294
  - Sensores del sistema ParkSense ..... 294
  - Pantalla de advertencia del sistema ParkSense ..... 294
  - Pantalla del sistema ParkSense ..... 294
  - Habilitación y deshabilitación del sistema ParkSense ..... 296
  - Servicio al sistema de ayuda trasera para estacionarse ParkSense ..... 296
  - Limpieza del sistema ParkSense..... 297

- Precauciones al usar el sistema ParkSense.....	297
• CÁMARA TRASERA DE REVERSA PARKVIEW (SI ASÍ ESTÁ EQUIPADO).....	298
• SISTEMA DE CÁMARA DE SENDERISMO (TRAILCAM, SI ASÍ ESTÁ EQUIPADO).....	300
• REABASTECIMIENTO DE COMBUSTIBLE.....	302
- Tapón de llenado de combustible.....	302
- Mensaje de tapón de combustible suelto.....	303
• REABASTECIMIENTO DE COMBUSTIBLE, PHEV (SI ASÍ ESTÁ EQUIPADO).....	304
- Mensaje de tapón de llenado de combustible suelto.....	307
• CARGA DEL VEHÍCULO.....	307
- Etiqueta de certificación.....	307
• ARRASTRE DE REMOLQUES.....	309
- Definiciones comunes de remolque.....	309
- Clasificación de soportes para remolque.....	311
- Peso del remolque (rango de peso máximo del remolque).....	311
- Peso del remolque y de la punta de enganche.....	312
- Requerimientos de arrastre.....	313
- Consejos de arrastre.....	316
• REMOLQUE RECREATIVO (DETRÁS DE UN CAMPER, ETC.)....	317
- Arrastre de este vehículo detrás de otro vehículo.....	317
- Remolque recreacional - modelos con tracción en las cuatro ruedas.....	317
• CONSEJOS DE CONDUCCIÓN.....	320
- Consejos para la conducción sobre pavimento.....	320
- Consejos para conducir fuera del camino.....	320
- Conducción a través del agua.....	327
- Después de la conducción todo terreno (“Off-Road”).....	328
■ <b>MULTIMEDIA.....</b>	<b>330</b>
• RADIOS UCONNECT® (SI ASÍ ESTÁ EQUIPADO).....	331
• SEGURIDAD CIBERNÉTICA.....	331
• AJUSTES UCONNECT.....	331
- Funciones Programables por el Usuario.....	332
• CONTROLES DE AUDIO EN EL VOLANTE (SI ASÍ ESTÁ EQUIPADO)	

.....	345
- Operación del radio.....	346
- Modo Medios .....	346
• OPERACIÓN DEL RADIO Y TELÉFONOS CELULARES .....	346
• PÁGINAS OFF ROAD (SI ASÍ ESTÁ EQUIPADO) .....	347
- Dinámica Vehicular .....	347
- Medidores de accesorios.....	348
- Inclinación y giro de la carrocería (si así está equipado).....	348
- Cámara de senderismo (Trailcam, si así está equipado) .....	348
- Grabación de Ruta (si así está equipado) .....	349
• GUÍAS DE AVENTURA (SI ASÍ ESTÁ EQUIPADO).....	351
■ <b>SEGURIDAD</b> .....	<b>355</b>
• CARACTERÍSTICAS DE SEGURIDAD .....	356
- Sistema de frenos antibloqueo (ABS).....	356
- Sistema electrónico de control de los frenos (EBC) .....	358
- Control electrónico de estabilidad (ESC).....	360
• SISTEMAS AUXILIARES PARA LA CONDUCCIÓN.....	370
- Monitoreo de puntos ciegos (BSM) (si así está equipado) .....	370
- Advertencia de colisión delantera con mitigación (FCW, si así está equipado).....	376
- Sistema de monitoreo de presión de llantas (TPMS) .....	379
• SISTEMAS DE PROTECCIÓN PARA LOS OCUPANTES .....	386
- Características de los sistemas de protección para los ocupantes .....	386
- Precauciones importantes de seguridad.....	386
- Sistema de cinturones de seguridad.....	387
- Sistemas de protección complementario (SRS) .....	395
- Sistemas de protección para niños.....	414
• CONSEJOS DE SEGURIDAD .....	430
- Transportando pasajeros .....	430
- Transportación de mascotas.....	430
- Vehículos conectados .....	430
- Verificaciones de seguridad que debe hacer dentro del vehículo .....	430
- Verificaciones periódicas de seguridad que debe hacer fuera del	

vehículo.....	432
- Gases de escape.....	433
<b>■ QUÉ HACER EN CASO DE EMERGENCIA.....</b>	<b>435</b>
• LUCES DE EMERGENCIA.....	436
• SISTEMA DE LLAMADA DE EMERGENCIA (SOS, SI ASÍ ESTÁ EQUIPADO).....	436
• LEVANTAMIENTO CON GATO Y CAMBIO DE LLANTA.....	441
- Preparación para usar el gato.....	441
- Ubicación del gato.....	442
- Desmontaje de la llanta de refacción.....	443
- Instrucciones para usar el gato.....	443
• ARRANQUE CON CABLES PASA CORRIENTE.....	447
- Preparación para el arranque con cables pasa corriente.....	448
- Procedimiento de arranque con cables pasa corriente.....	450
• SI SU MOTOR SE SOBRECALIENTA.....	451
• LIBERACIÓN MANUAL DE LA POSICIÓN DE “P” (ESTACIONAMIENTO).....	452
• PARA LIBERAR UN VEHÍCULO ATASCADO.....	454
• REMOLQUE DE UN VEHÍCULO DESCOMPUESTO.....	455
- Modelos con tracción en las 4 ruedas.....	456
- Sin transmisor.....	456
- Ganchos de arrastre de emergencia (si así está equipado).....	457
• SISTEMA DE RESPUESTA CONTRA ACCIDENTES MEJORADO (EARS).....	458
• GRABADOR DE DATOS (EDR).....	458
<b>■ MANTENIMIENTO.....</b>	<b>459</b>
• COMPARTIMIENTO DEL MOTOR.....	461
- Motor 2.0L.....	461
- Motor 2.0 L PHEV.....	462
- Motor 3.6 L.....	463
- Motor 6.4 L.....	464
- Verificación del nivel del aceite del motor.....	464
- Añadir líquido limpiaparabrisas.....	465
- Batería libre de mantenimiento.....	465



- Lavado a presión .....	466
• SERVICIO DEL DISTRIBUIDOR AUTORIZADO .....	467
- Aceite del motor .....	467
- Filtro de aceite del motor .....	468
- Filtro purificador de aire del motor .....	468
- Inspección de la banda de motor .....	473
- Mantenimiento del aire acondicionado .....	474
- Lubricación de la carrocería .....	476
- Hojas del limpiaparabrisas .....	477
- Sistema de escape .....	480
- Sistema de enfriamiento .....	481
- Sistema de frenos .....	486
- Líquido para ejes delantero y trasero .....	487
- Caja de transferencia .....	488
- Transmisión manual (si así está equipado) .....	488
- Transmisión automática (si así está equipado) .....	489
• FUSIBLES .....	490
- Información general .....	490
- Centro de distribución de energía (PDC) .....	491
• REEMPLAZO DE FOCOS .....	500
- Luces interiores .....	500
- Luces exteriores .....	500
- Cambio de focos .....	501
• LLANTAS .....	504
- Información de seguridad de la llanta .....	504
- Número de identificación de la llanta (TIN) .....	506
- Llantas, Información general .....	511
- Tipos de llantas .....	516
- Cuidado de las ruedas y tapones de la rueda .....	519
- Cadenas para llantas (dispositivos de tracción) .....	520
- Recomendaciones para la rotación de las llantas .....	522
• GRADOS UNIFORMES DE CALIDAD DE LAS LLANTAS .....	523
- Desgaste .....	523
- Grados de tracción .....	523

- Grados de temperatura.....	523
• ALMACENAMIENTO DEL VEHÍCULO .....	524
• ALMACENAMIENTO DEL VEHÍCULO, PHEV (SI ASÍ ESTÁ EQUIPADO).....	525
• CARROCERÍA.....	526
- Protección de la carrocería y la pintura contra la corrosión.....	526
- Mantenimiento de carrocería y parte inferior .....	527
- Preservando carrocería .....	527
• INTERIORES .....	530
- Información de seguridad de alfombras.....	530
- Asientos y piezas tapizadas.....	536
- Mantenimiento del cinturón de seguridad.....	536
- Piezas plásticas y pintadas.....	537
- Limpieza de la tapicería de piel .....	537
- Superficies de cristal.....	538
■ <b>ESPECIFICACIONES TÉCNICAS.....</b>	<b>539</b>
• NÚMERO DE IDENTIFICACIÓN DEL VEHÍCULO (VIN).....	540
• SISTEMA DE FRENOS.....	540
• ESPECIFICACIONES DE APRIETE Y LLANTAS.....	540
- Especificaciones de apriete .....	540
• REQUERIMIENTOS DE COMBUSTIBLE.....	541
- Motor 2.0 L.....	542
- Motor 3.6 L.....	542
- Motor 6.4 L.....	542
- Materiales adicionados al combustible (en regiones donde aplique) .....	542
- Gasolina/mezclas oxigenadas (en lugares donde aplique) .....	543
- NO use E-85 en vehículos sin combustible flexible (en regiones donde aplique) .....	543
- Modificaciones del sistema de combustible para CNG y LP .....	543
- MMT en la gasolina (en lugares donde aplique).....	544
- Precauciones del sistema de combustible.....	544
- Advertencias sobre el monóxido de carbono.....	545

• CAPACIDAD DE FLUIDOS .....	545
• FLUIDOS RECOMENDADOS, LUBRICANTES Y PARTES GENUINAS .....	546
- Motor.....	546
- Chasis.....	548
■ <b>ÍNDICE GENERAL.....</b>	<b>549</b>

