

**GUÍA RÁPIDA DE ADVERTENCIAS Y PRECAUCIONES LÉALA ANTES DE OPERAR SU VEHÍCULO**

**ÉSTAS SON SÓLO ALGUNAS DE LAS PRECAUCIONES QUE DEBE DE OBSERVAR PARA LA OPERACIÓN SEGURA DE SU VEHÍCULO, LEA SU MANUAL DE PROPIETARIO**

**SIEMPRE UTILICE SU CINTURÓN DE SEGURIDAD**

**AÚN SI SU VEHÍCULO ESTÁ EQUIPADO CON BOLSAS DE AIRE ES IMPRESCINDIBLE EL USO DEL CINTURÓN DE SEGURIDAD PARA TODOS LOS OCUPANTES DEL VEHÍCULO.**

**COMPUERTA TRASERA (SI ASÍ ESTÁ EQUIPADO)**

**LOS GASES DE ESCAPE PUEDEN INTRODUCIRSE AL COMPARTIMIENTO DE PASAJEROS CUANDO EL CRISTAL DE LA COMPUERTA TRASERA O LA COMPUERTA DEL VEHÍCULO ESTÉN ABIERTAS. LOS GASES DE ESCAPE PUEDEN CAUSAR GRAVES LESIONES O LA MUERTE, MANTENGA EL CRISTAL Y LA COMPUERTA CERRADOS CUANDO EL MOTOR ESTÉ ENCENDIDO.**

**SISTEMA DE ENFRIAMIENTO**

**LOS VENTILADORES PUEDEN FUNCIONAR EN CUALQUIER MOMENTO, NO ACERQUE LAS MANOS.**



**NO MEZCLE DIFERENTES TIPOS DE ANTICONGELANTE, MANTENGA EL NIVEL DEL ANTICONGELANTE DEL MOTOR ENTRE LAS MARCAS DE MÁXIMO Y MÍNIMO DEL TANQUE RECUPERADOR, SÓLO UTILICE ANTICONGELANTE MOPAR**

**USO DEL GATO (SI ASÍ ESTÁ EQUIPADO)**

**USE EL GATO SOLAMENTE PARA CAMBIAR LA RUEDA DEL VEHÍCULO, NUNCA TRABAJE O ENCIENDA EL VEHÍCULO CUANDO ESTÉ SOPORTADO POR EL GATO.**

**BATERÍA**

**SU BATERÍA NO REQUIERE MANTENIMIENTO DE NINGÚN TIPO, SIN EMBARGO SI REQUIRIERA TRABAJAR CON ELLA RECUERDE QUE CONTIENE GASES EXPLOSIVOS QUE PUDIERAN DAÑAR SUS OJOS, CAUSARLE CEGUERA O DAÑAR GRAVEMENTE SU PIEL.**

**¡PELIGRO!**



**¡GASES EXPLOSIVOS! PROTEJA SUS OJOS. CIGARROS, FLAMAS O CHISPAS PUEDEN CAUSAR QUE LA BATERÍA EXPLOTE. NO PERFORE NI ABRA LA BATERÍA**



**EN CASO DE CONTACTO CON LOS GASES O EL ÁCIDO DE LA BATERÍA, LAVE CON ABUNDANTE AGUA Y ENSEGUIDA ACUDA AL MÉDICO.**

**LLAVES**

**GOLPES EXCESIVOS, AVENTARLAS DE LAS ALTURAS, PRESIÓN EXCESIVA EN LA PARTE PLÁSTICA U OTROS MALOS MANEJOS, PUEDEN DAÑAR EL CIRCUITO Y OCASIONAR LA INMOVILIZACIÓN DE SU VEHÍCULO**

## INFORMACIÓN IMPORTANTE

### INFORMACIÓN

Este manual ilustra y describe las características de operación de los equipos tanto estándar como opcionales en el vehículo. Dependiendo de la versión y modelo que usted haya adquirido, su vehículo podría o no contar con alguna(s) de las características que se describen en este manual.

Asimismo, este manual podría describir características y/o equipos que ya no están disponibles y/o que no fueron ordenados para su vehículo. Si tiene alguna duda o comentario al respecto no dude en contactar a cualquier distribuidor autorizado, o a nuestro CENTRO DE ATENCIÓN A CLIENTES en los teléfonos 5081-7568 de la Ciudad de México y Zona Metropolitana, o al (800) 505-1300 (LADA sin costo) para el interior de la República.

Stellantis México, S.A. de C.V. Se reserva el derecho de hacer cambios en el diseño y especificaciones, y/o de hacer adiciones o mejoras a sus productos sin tener obligación de implementarlos a productos previamente fabricados.

Stellantis México hace de su conocimiento que este vehículo cuenta con cristales tintados de origen.

### ¡ADVERTENCIA SOBRE EL CONSUMO DEL ALCOHOL!

Un conductor ebrio es quien con más frecuencia ocasiona accidentes. Sus habilidades como conductor pueden ser gravemente afectadas por los niveles del alcohol en la sangre. Su vista puede engañarlo, sus reflejos disminuyen y su juicio puede no ser el correcto.

**No conduzca después de haber consumido bebidas alcohólicas.**

#### *Información General*

La siguiente declaración se aplica a todos los dispositivos de radio frecuencia (RF) equipados en este vehículo:

La operación de este equipo está sujeta a las siguientes dos condiciones:

1. Es posible que este equipo o dispositivo no cause interferencia perjudicial y
2. Este equipo o dispositivo debe aceptar cualquier interferencia, incluyendo la que pueda causar su operación no deseada.

**NOTA: Cambios o modificaciones no aprobados expresamente por la parte responsable del cumplimiento podrían anular la autoridad del usuario para operar el equipo.**

Descripción de característica	Identificación de certificado
Llave Transmisor	RLVAUWUI7-0750

# ¡Cuida tu garantía!



**En caso de algún percance exige a tu compañía de seguros que tu unidad sea reparada en un Distribuidor autorizado con partes originales Mopar y de esta manera no perderás la garantía de tu vehículo.**



## TABLA DE CAPÍTULOS

	<b>SECCIÓN</b>	<b>PÁGINA</b>
1	INTRODUCCIÓN.....	5
2	CARACTERÍSTICAS DE SU VEHÍCULO.....	9
3	TABLERO DE INSTRUMENTOS.....	48
4	ARRANQUE Y OPERACIÓN.....	63
5	SEGURIDAD .....	70
6	MANTENIMIENTO .....	73
7	ESPECIFICACIONES TÉCNICAS.....	86
8	ÍNDICE GENERAL.....	89

# INTRODUCCIÓN

## CONTENIDOS

■ BIENVENIDA .....	6
■ CÓMO USAR ESTE MANUAL .....	6
• Símbolos clave .....	6
• Información esencial .....	7
• Símbolos .....	7



## BIENVENIDA

La totalmente nueva Jeep® Grand Cherokee continúa construyendo su orgulloso legado como la SUV más célebre de la historia, mientras que eleva el referente de nivel de lujo y rendimiento. Con su legendaria capacidad 4x4, este vehículo incursiona en nuevos campos de rendimiento, confort y funcionalidad. Hemos mejorado el comportamiento en carretera (ON-ROAD) y refinado la artesanía de primera calidad por dentro y por fuera. Con una mezcla de sofisticación, rendimiento dinámico, tecnologías de vanguardia y niveles superiores de elegancia, la nueva Jeep® Grand Cherokee posee una presencia atractiva y una cualidad poco común en su clase, pertenecer a la marca Jeep® incuestionable y de clase mundial.

Este suplemento Híbrido ha sido preparado con el apoyo de ingenieros y especialistas en servicio para brindarle información respecto a la operación y mantenimiento de su vehículo. Para una descripción de los servicios Híbridos que Stellantis ofrece a sus clientes, consulte la Póliza de Garantía de su vehículo. Por favor tómese el tiempo de leer todo este suplemento antes de conducir su vehículo por primera vez. El seguimiento de las instrucciones, recomendaciones, consejos y advertencias importantes en este suplemento le ayudará a disfrutar un funcionamiento seguro y agradable de su vehículo. Para información adicional, consulte el manual de propietario digital de su vehículo.

Cuando necesite servicio, recuerde que su distribuidor autorizado conoce mejor su vehículo, tiene técnicos entrenados en la fábrica y cuenta con partes genuinas Mopar® y además le interesa servirle a su entera satisfacción.

## CÓMO USAR ESTE MANUAL

### Símbolos clave

¡ADVERTENCIA!	Indica una situación potencialmente peligrosa, que de no evitarse, puede resultar en un accidente, lesiones serias o muerte.
¡PRECAUCIÓN!	Una práctica insegura que puede resultar en lesiones personales o daño al vehículo.
NOTA:	Una sugerencia que mejorará la instalación, operación y confiabilidad. De no seguirla, podría provocar daños.
Consejo:	Ideas generales/soluciones/sugerencias para un fácil manejo del producto o funcionalidad.

**NOTA:** Si no lee completamente el manual de propietario y suplemento digital de su vehículo, se puede perder información importante. Observe todas las precauciones y advertencias.

## Información esencial

Consulte la tabla de contenido para determinar qué sección tiene la información que usted requiere.

Como las especificaciones de su vehículo dependen del orden del equipamiento, algunas descripciones e ilustraciones podrían ser diferentes a las del equipamiento de su vehículo.

El índice detallado al final de este manual, contiene una lista completa de todos los temas.

## Símbolos

Consulte la tabla siguiente para una descripción de los símbolos que pueden existir en su vehículo.

Algunos componentes del vehículo tienen etiquetas de colores cuyos símbolos indican las precauciones que deben observarse al usar este componente. Consulte “Luces de advertencia y mensajes” en “Tablero de instrumentos” para obtener más información sobre los símbolos usados en su vehículo.

 AGUA EN EL COMBUSTIBLE	 LIMPIADOR TRASERO	 LIMPIADOR INTERMITENTE DEL PARABRISAS	 FALLA DE UN FOCO EXTERIOR	 LUCES ALTAS	 SEÑALES DIRECCIONALES
 COMBUSTIBLE	 LIMPIADOR TRASERO CON INTERMITENCIA	 LAVAPARABRISAS	 INTERRUPTOR DE LUCES	 LUCES BAJAS	 ACTIVACIÓN DE LA LLAVE (TOMA DE CORRIENTE)
 LADO DE CARGA DE COMBUSTIBLE	 LAVADOR DE VENTANA	 NIVEL DE LÍQUIDO DEL LAVADOR DEL PARABRISAS	 LUZ DE TOLDO	 FAROS DE NIEBLA DELANTEROS	 LIBERADOR DEL COFRE
 ACEITE DE MOTOR	 DESEMPAÑADOR TRASERO	 PARABRISAS CON CALEFACCIÓN ELÉCTRICA	 LUCES DE ESTACIONAMIENTO	 FAROS DE NIEBLA TRASEROS	 LIBERADOR COMPUERTA LEVADIZA Y COMPUERTA ABIERTA
 CARGA DE LA BATERÍA	 ESPEJO CON CALEFACCIÓN	 DESEMPAÑADOR DEL PARABRISAS	 ILUMINACIÓN DEL PANEL DE INSTRUMENTOS	 CINTURÓN DE SEGURIDAD	 PUERTA DESLIZANTE
 PRECALENTADOR	 LÍQUIDO DE LA DIRECCIÓN HIDRÁULICA	 LIMPIADOR Y LAVADOR DEL PARABRISAS	 BOLSA DE AIRE LATERAL	 BOLSA DE AIRE	 PUERTA DESLIZANTE
 LUZ DE MAL FUNCIONAMIENTO DEL MOTOR	 TEMPERATURA DE ACEITE DE LA TRANSMISIÓN	 TEMPERATURA DEL REFRIGERANTE DEL MOTOR	 <b>SRS AIRBAG</b> SISTEMA DE PROTECCIÓN SUPLEMENTARIA	 BOLSA DE AIRE DE PASAJERO DESACTIVADA	 PUERTA ENTREABIERTA
 SALIDA SUPERIOR DE AIRE	 CALEFACCIÓN DEL ASIENTO BAJA	 SEGURO DE PUERTA	 PEDALES AJUSTABLES	 CONTROL ELECTRÓNICO DE VELOCIDAD	 <b>ESP BAS</b> PROGRAMA ELECTRÓNICO DE ESTABILIDAD/ SISTEMA DE ASISTENCIA DE FRENSOS
 SALIDA SUPERIOR E INFERIOR DE AIRE	 CALEFACCIÓN DEL ASIENTO ALTA	 ELEVADOR DE VENTANA	 MONITOR DE PRESIÓN DE INFLADO	 CONTROL DE DESCENSO EN COLINAS	 <b>BRAKE</b> ADVERTENCIA SISTEMA DE FRENSOS/FRENO DE ESTACIONAMIENTO
 SALIDA INFERIOR DE AIRE	 RECIRCULACIÓN	 ELEVADOR 4 VENTANAS	 CONTROL DE ESTABILIDAD ELECTRÓNICO	 <b>AWD!</b> SISTEMA DE TRACCIÓN EN TODAS LAS RUEDAS	 <b>(ABS)</b> FALLA DEL SISTEMA DE FRENSOS ANTIBLOQUEO
 SALIDA DE AIRE DE DESEMPAÑANTE E INFERIOR	 VENTILADOR	 SEGURO DE VENTANA	 CONTROL ELECTRÓNICO DE GARGANTA	 <b>4WD!</b> SISTEMA DE TRACCIÓN EN LAS CUATRO RUEDAS	 <b>BRAKE</b> ADVERTENCIA SISTEMA DE FRENSOS/FRENO DE ESTACIONAMIENTO
 APERTURA DE CAJUELA	 AIRE ACONDICIONADO	 ANCLAJE PARA ASIENTO DE NIÑOS	 BOTÓN DE RECONOCIMIENTO DE VOZ	 ADVERTENCIA	 <b>TOW/HAUL</b> ARRASTRE-REMOLQUE
 MANIJA LIBERADORA DE EMERGENCIA	 ENCENDEDOR	 ANCLAJE INFERIOR Y ATADURA PARA NIÑOS (SEGURO)	 BOTÓN UCONNECT	 DESTELLADOR DE EMERGENCIA	 <b>4 LOW</b> TRACCIÓN BAJA EN LAS 4 RUEDAS
 TOLDO ABAJO	 TOLDO ARRIBA	 CLAXON	 CONSULTE EL MANUAL DEL PROPIETARIO	 <b>A/C PUSH</b> AIRE ACONDICIONADO	 <b>OFF</b> CONTROL DE ESTABILIDAD ELECTRÓNICO APAGADO

010533317



# CARACTERÍSTICAS DE SU VEHÍCULO

## CONTENIDOS

■ <b>BATERÍA DE ALTO VOLTAJE</b> .....	<b>11</b>
• Condición de la batería .....	13
• Sistema de frenado regenerativo (RBS) .....	14
• Modo E-select .....	15
■ <b>OPERACIÓN DE CARGA DE ALTO VOLTAJE</b> .....	<b>16</b>
• Puerto de carga SAE J1772 .....	16
• Carga AC nivel 1 (120V, 15 Amp).....	16
• Carga AC nivel 2 (240V, 40 Amp).....	28
• Tiempos de carga .....	28
• Indicadores de carga del vehículo .....	29
• Páginas híbrido-eléctricas .....	31
■ <b>INTERRUPTOR DE IGNICIÓN</b> .....	<b>36</b>
■ <b>ARRANQUE REMOTO (SI ASÍ ESTÁ EQUIPADO)</b> .....	<b>39</b>
• Cómo usar el arranque remoto .....	40
• Para salir del modo de arranque remoto .....	41
• Acondicionamiento programado de la cabina (SCC) .....	41
■ <b>ASIENTOS</b> .....	<b>43</b>
• Ajuste manual del asiento trasero .....	44
• Cabeceras .....	45
■ <b>COFRE</b> .....	<b>46</b>
• Abriendo el cofre .....	46
• Cerrando el cofre.....	47



## BATERÍA DE ALTO VOLTAJE

Su vehículo se encuentra equipado con una batería de alto voltaje de iones de litio que es utilizada para energizar los sistemas del tren de potencia eléctrico y el sistema eléctrico de 12 volts del vehículo.

La batería de alto voltaje se encuentra debajo del vehículo.

La batería de iones de litio proporciona los siguientes beneficios:

- Las baterías de iones de litio son mucho más ligeras que otros tipos de baterías recargables del mismo tamaño.
- Las baterías de iones de litio mantienen su carga; sólo pierden aproximadamente tres por ciento de su carga al mes.
- Las baterías de iones de litio no tienen memoria, lo que significa que no se tienen que descargar completamente antes de recargarlas, como sucede con otras baterías.
- Las baterías de iones de litio pueden ser recargadas y descargadas miles de veces.

### Desconexión del servicio de las baterías de alto voltaje

La desconexión “de servicio” de la batería de alto voltaje se encuentra ubicada debajo del suelo del área de carga, del lado frontal izquierdo, sólo técnicos de servicio cualificados deben acceder a la desconexión de la batería de alto voltaje.

Si su vehículo requiere servicio de su batería de alto voltaje, contacte a su Distribuidor Autorizado.

### ¡ADVERTENCIA!

- Nunca trate de retirar la desconexión “de servicio” de la batería de alto voltaje. La desconexión “de servicio” de la batería de alto voltaje es utilizada cuando su vehículo requiere servicio por un técnico cualificado en su Distribuidor Autorizado. El incumplimiento de esta advertencia puede resultar en descargas eléctricas, emisiones tóxicas, fuego, y otros peligros que pueden causar la muerte o heridas serias incluidas quemaduras severas, lesiones respiratorias y ceguera.
- La batería de alto voltaje y su cubierta no tienen partes a las que usted o un técnico no cualificado puedan dar servicio. Bajo ninguna circunstancia usted o un técnico no cualificado deben abrir, desensamblar, penetrar, o manipular la batería de alto voltaje, la cubierta de la batería, sus cables o conectores. Daños a estos componentes pueden resultar en descargas eléctricas, emisiones tóxicas, fuego y otros peligros que pueden causar muerte o lesiones serias y ceguera. Usted debe llevar su vehículo a servicio con un Distribuidor Autorizado para cualquier servicio o mantenimiento de estos componentes de alto voltaje.
- El sistema de alto voltaje puede estar caliente durante y después de arrancar, y cuando el vehículo está apagado o cargando. Sea cuidadoso tanto del alto voltaje como de las altas temperaturas. El incumplimiento de estas advertencias pueden resultar en quemaduras severas.

## Desecho de la batería de alto voltaje

La batería de alto voltaje de su vehículo está diseñada para durar toda la vida útil de su vehículo. Acuda a su Distribuidor Autorizado para obtener información acerca del desecho de la batería si esta debe ser reemplazada.

### ¡ADVERTENCIA!

Su vehículo contiene una batería de iones de litio sellada. Si la batería es desechada incorrectamente, existe riesgo de descarga eléctrica y emisiones tóxicas que puede causar quemaduras severas, lesiones respiratorias, incendios, y otros peligros que resulten en lesiones severas o la muerte.

### Información general

El vehículo está además equipado con un sistema de gestión de la batería que está diseñado para:

- Asegurar una operación segura.
- Maximizar el rango de conducción.
- Maximizar la esperanza de vida de la batería de alto voltaje.

**NOTA:** Durante el encendido y apagado del vehículo, puede escuchar un sonido de “clics” dentro del vehículo. Cuando el vehículo se encuentra preparando para encenderse (ON/RUN), los contactos de la batería de alto voltaje dentro de la batería son cerrados para hacer que la energía almacenada dentro de la batería se encuentre disponible para el uso del vehículo. Después del apagado del vehículo los contactos se abren para aislar la batería de los otros sistemas. El sonido de “clics” es el sonido de los contactos cerrándose o abriéndose durante una operación normal.

### ¡ADVERTENCIA!

En un evento de colisión/choque:

- Si su vehículo aún puede ser conducido, salga de la carretera o camino y coloque la transmisión en la posición de Estacionamiento (P), coloque el freno de estacionamiento y apague el vehículo.
- Revise su vehículo para ver si hay partes o cables de alto voltaje expuestas. Para evitar descargas eléctricas que puedan resultar en lesiones graves o la muerte, nunca toque cables, conectores u otras partes de alto voltaje, como la unidad de inversión de corriente y la batería de iones de litio.
- Si el vehículo recibe un fuerte impacto al piso mientras conduce, pare el vehículo en un lugar seguro y verifique el suelo.
- Las fugas o daños a la batería de iones de litio pueden resultar en fuego y emisiones tóxicas que pueden causar severas quemaduras, lesiones respiratorias y otras lesiones graves o la muerte. Si usted descubre fugas, contacte inmediatamente con los servicios de emergencia. Desde que la fuga puede ser manganato de litio desde la batería, nunca toque la fuga de fluido dentro o fuera del vehículo. Si el fluido entra en contacto con su piel u ojos lave inmediatamente esas áreas con grandes de agua y obtenga atención médica inmediata para ayudar a evitar lesiones serias.

**¡ADVERTENCIA!**

- Si un incendio ocurre dentro de su vehículo, salga del vehículo lo más pronto posible. Solo use un extinguidor tipo ABC, BC o C que están diseñados para su uso en incendios eléctricos. El uso de una pequeña cantidad de agua o el extintor incorrecto puede provocar lesiones graves o la muerte por descarga eléctrica.
- Si usted no es capaz de evaluar el estado de su vehículo de manera segura debido a los daños en su vehículo. Abandone el vehículo y contacte con los servicios de emergencia.
- En el caso de un accidente que requiera una intervención en la carrocería diríjase a un distribuidor autorizado.

**Condición de la batería**

En extremas temperaturas, altas o bajas, la batería de alto voltaje puede necesitar ser acondicionada y por lo tanto puede requerir que el vehículo se conecte antes del siguiente uso del vehículo.

Si la temperatura ambiente es de  $-15^{\circ}\text{C}$  ( $5^{\circ}\text{F}$ ) o menos al apagar el vehículo, el módulo de instrumentos desplegará el siguiente mensaje “Conecté el vehículo para acondicionar la batería”

Si la temperatura de la batería está por debajo de los  $-30^{\circ}\text{C}$  ( $-22^{\circ}\text{F}$ ), o por encima de los  $55^{\circ}\text{C}$  ( $131^{\circ}\text{F}$ ) el vehículo no arrancará:

- Si el vehículo está conectado con estas temperaturas en la batería el vehículo no arrancará y el módulo de instrumentos desplegará el mensaje “Por favor deje la llave en la posición En MARCHA (ON/RUN) - Acondicionamiento de batería necesario” hasta que el acondicionamiento de la batería sea completado.
- Si el vehículo no está enchufado con estas temperaturas en la batería, el vehículo no arrancará y el mensaje “Conecte el vehículo para acondicionar batería” se desplegará en la pantalla del módulo de instrumentos”

**NOTA:**

- Cuando el mensaje “Por favor coloque la ignición en Arranque (RUN) - Acondicionamiento para la batería es necesario” es desplegado, mantenga el botón de ignición en la posición de Arrancar (RUN) para que la batería se recupere. Coloque el botón de ignición de nuevo en la posición de apagado (OFF) cuando el mensaje desaparezca. Cuando este mensaje es desplegado, no utilice ningún control de aire acondicionado.
- Debajo de las temperaturas altas o bajas, mientras el vehículo está conectado y la ignición está colocada en la posición de apagado (OFF), el vehículo puede “despertarse” para al pre-acondicionar la batería de alto voltaje.
- Es recomendable que el vehículo se encuentre conectado durante las noches cuando sea posible, para maximizar el rango eléctrico del vehículo.

Los mensajes se desplegarán únicamente cuando la ignición se encuentre en la posición de Arranque (RUN) y la batería de alto voltaje no esté lis-

ta para proporcionar energía para la propulsión. Además, los mensajes se desplegarán si hubo un intento fallido de conseguir el estado de operación de LISTO/PREPARADO (READY) cuando la temperatura de las celdas de la batería de alto voltaje sea demasiado alta o baja.

## Sistema de frenado regenerativo (RBS)

Su vehículo tiene equipado el sistema de frenado regenerativo, RBS por sus siglas en inglés (Regenerative Braking System). El sistema RBS recarga la batería de alto voltaje del vehículo durante una desaceleración (frenado), y es particularmente útil en el frenado-aceleración del tráfico de la ciudad. Los motores eléctricos que mueven al vehículo hacia adelante, pueden operar como generadores cuando frenan. El RBS recarga la batería de alto voltaje bajo ciertas condiciones de frenado recapturando la energía que de lo contrario se perdería durante el frenado. La energía eléctrica que es generada regresa a la batería de alto voltaje para su uso posterior, por ejemplo, cuando se desea acelerar.

El RBS usa frenos hidráulicos de fricción convencionales, frenado regenerativo, o una combinación de éstos para frenar al vehículo. Si el sistema detecta condiciones resbaladizas cuando frena, solo la fricción es usada para frenar el vehículo. El sistema de frenado regenerativo puede ayudar a extender la vida útil del servicio de los frenos; sin embargo, toda inspección, mantenimiento programado e intervalos de servicio para los frenos del vehículo deben ser llevados a cabo.

### Regeneración máxima

La regeneración máxima es una característica suplementaria del RBS. Cuando se activa, utilizará el RBS para ayudar a frenar el vehículo cuando el conductor suelte el pedal del acelerador. Esta característica le permite reducir moderadamente la velocidad de conducción sin presionar el pedal. Es necesario siempre aplicar el freno de pedal para llevar al vehículo a alto total.

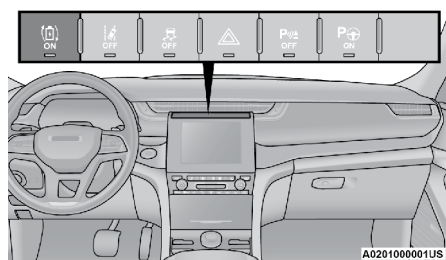

Botón de regeneración máxima

Esta función puede ser activada presionando el botón de regeneración máxima, localizado debajo de la pantalla Uconnect.

**NOTA:** La función de frenado regenerativo máximo permanecerá activa una vez que la selecciona, incluso después de que el vehículo es reiniciado.

## Modo E-select

Este sistema le permite al conductor seleccionar diferentes modos al presionar los siguientes botones localizados por encima del interruptor de los faros.



**Interruptor del modo E-Select**

- **Modo híbrido:** Prioriza primero el rango eléctrico y después el rango de gasolina.
  - Automáticamente cambia entre utilizar gasolina o energía de la batería para obtener una mayor eficiencia y mejor desempeño.
  - Mejor desempeño en el calentamiento/enfriamiento y aceleración
- **Modo eléctrico:** Evita que el motor se ponga en marcha a menos que sea absolutamente importante.
  - Conducir en modo eléctrico permite al vehículo usar la capacidad total del tren motriz eléctrica, y si la transmisión eléctrica está operando a su máxima potencia, presionar el pedal del acelerador no resultará en más potencia. Para acceder a la capacidad máxima del motor más los motores eléctricos, cambiar al modo Híbrido o el modo e-Save.
  - El motor cambiará a encendido durante un evento de apertura total del acelerador (WOT - Wide Open Throttle) o si el control de crucero lo requiere.
  - El vehículo cambiará a modo híbrido cuando alcance un estado de carga (SOC - State Of Charge) < 1% (menor al 1%) o cuando el sistema lo necesite. Consulte el capítulo "Tablero de instrumentos" para más información acerca de dónde observar el estado de carga (SOC) de su vehículo.
- **Modo e-Save:** Tiene como objetivo mantener un nivel alto del estado de carga SOC/Rango eléctrico para un uso posterior. Se puede personalizar en los ajustes para aumentar el estado de carga SOC a niveles predefinidos.
  - Los ajustes del modo e-Save pueden ser encontrados en la aplicación Híbrido Eléctrico de Uconnect (Uconnect Hybrid Electric App).
  - Cuando el modo e-Save es seleccionado en un vehículo completamente cargado, el estado de carga SOC se reducirá ligeramente para un desempeño óptimo.
  - El ajuste del modo de ahorro de batería tiene como objetivo mantener el estado de carga (SOC) en el nivel actual. Con una carga pesada, como cuando se tira de un remolque, el estado de carga SOC se reducirá. Cuando disminuye la velocidad el estado de carga SOC puede incrementar.
  - El ajuste de la carga de la batería utiliza energía o potencia proveniente del motor para incrementar el estado de carga SOC, hasta un objetivo o nivel seleccionado. Si el estado de carga SOC está por encima del objetivo o nivel seleccionado, el vehículo automáticamente cambiará entre el modo gasolina y la batería hasta que el estado de carga alcance el objetivo.

- El botón de e-Save debe ser presionado para activar el Ahorro de la Batería o la Carga de la batería.

## OPERACIÓN DE CARGA DE ALTO VOLTAJE

### Puerto de carga SAE J1772

El vehículo utiliza un puerto de carga con entrada SAE J1772 (puerto de carga del vehículo) para el cargador AC Nivel 1 (120 V) y AC nivel 2 (240V).

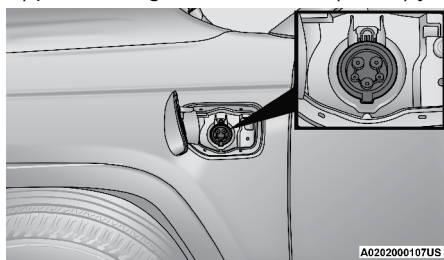

Ubicación del puerto de carga del vehículo

Abra la compuerta del puerto de carga presionando el área cerca del borde exterior de la compuerta, cerca de la zona central para desbloquearla. Para cerrar la puerta del puerto de carga, enganche el seguro presionando sobre el borde exterior posterior cerca a la zona central.

### Carga AC nivel 1 (120V, 15 Amp)

Su vehículo está equipado con un cargador AC Nivel 1 de 120 Volts SAE J1772 de equipo de suministro eléctrico al vehículo (EVSE), también conocido como Cargador portátil EVSE o kit del cargador. La carga AC nivel 1 requiere un receptáculo de pared NEMA 5-15R de 120 Volts AC a tierra y el cargador portátil EVSE proporcionado con el vehículo.

#### ¡ADVERTENCIA!

Por favor asegúrese de seguir las siguientes advertencias. El no hacerlo puede provocar lesiones graves o la muerte.

- Desconecte y deje de usar el Cargador portátil inmediatamente si el conector o la toma de corriente se calienta al tacto o si nota algún olor inusual.
- No use el Cargador Portátil EVSE en estructuras de edificios que usan protección de circuitos basada en fusibles. Use solo con circuitos protegidos por disyuntores.
- No use el Cargador Portátil EVSE si otros dispositivos están conectados dentro del mismo circuito.
- Cuando desconecte el Cargador Portátil EVSE de la toma de la pared, asegúrese de jalar desde el conector y no desde el cable.
- No jale, tuerza, doble, pise o arrastre el cable del Cargador Portátil (EVSE).



**¡ADVERTENCIA!**

- Pare de usar el Cargador Portátil (EVSE) inmediatamente si la carga se detiene antes de estar completa cuando el conector o el cable es movido o ajustado.
- No use el Cargador Portable (EVSE) si el conector tiene una conexión floja con la toma de corriente o si la toma de corriente está dañada u oxidada.
- En caso de alguna duda acerca de la toma de corriente y/o circuito, póngase en contacto con un electricista cualificado.
- No use el Cargador Portátil si ocurre un mal funcionamiento o si el Cargador Portátil ha sido dañado de alguna manera. Es recomendable que se ponga en contacto con su distribuidor autorizado.
- No hay piezas reparables por el usuario dentro del Cargador Portátil (EVSE). No intente reparar o dar servicio al Cargador Portátil (EVSE), hacer eso anulará la garantía de su vehículo nuevo.

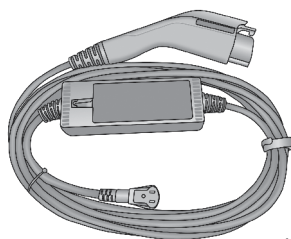

A0202000072US

**Cargador portátil (EVSE)****¡ADVERTENCIA!**

**INSTRUCCIONES RELATIVAS A RIESGO DE INCENDIO O DESGARGA ELÉCTRICA:** Descargas eléctricas, fuego, y otros peligros graves pueden ocurrir si el Cargador Portátil (EVSE) no es utilizado correctamente. Este vehículo utiliza corriente de alto voltaje. El no seguir las instrucciones correctamente puede ser causa de lesiones serias o la muerte. Dentro del Cargador Portátil (EVSE) no hay partes reparables. No abra, desarme, perfore o altere el Cargador Portátil (EVSE). El no seguir estas advertencias puede resultar en descarga eléctrica, fuego, daño a la propiedad, y lesiones serias o la muerte.

El cargador portátil (EVSE) es almacenado en el área trasera de carga debajo del piso de carga. Para acceder a esta área, levante el mango de la cubierta del piso de carga y retire el Cargador Portátil (EVSE) de la bolsa de almacenamiento en la zona trasera de carga en el lado derecho.

**Instrucciones para mover, transportar y almacenar**

Después de su uso, el Cargador Portátil debe ser almacenado en la bolsa de almacenamiento y puesto de nuevo en la área de almacenamiento en el área de carga. Si el Cargador Portátil (EVSE) fuese dejado fuera del vehículo, asegúrese de proteger la conexión del dispositivo de la humedad, suciedad y la acumulación de residuos y contaminación.

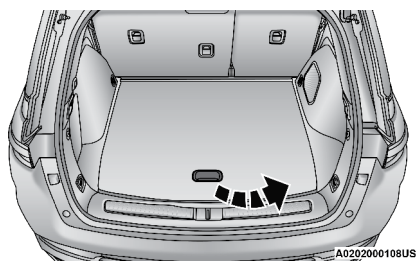

Levante la cubierta del piso de carga



Ubicación de la bolsa de almacenamiento del Cargador Portátil (EVSE)

**NOTA:** El cargador portátil (EVSE) es utilizado únicamente para carga AC nivel 1.

### ¡ADVERTENCIA!

#### **IMPORTANTES INSTRUCCIONES DE SEGURIDAD RELACIONADOS CON EL RIESGO DE INCENDIO O DE DESCARGA ELÉCTRICA:**

Esta publicación contiene instrucciones importantes e advertencias que deben ser seguidas durante las operaciones de carga. El no seguir estas advertencias e instrucciones pueden resultar en descarga eléctrica y fuego, que pueden resultar en lesiones serias o la muerte.

- Lea entera esta publicación antes de usar el Cargador Portátil (EVSE).
- No introduzca los dedos ni ningún objeto en el conector Cargador Portátil (EVSE).
- No utilice el Cargador Portátil (EVSE) si el cable flexible de alimentación se encuentra gastado, roto, tiene el aislamiento agrietado o cualquier otro signo de daño.
- No utilice el Cargador Portátil si la caja o el conector se encuentran rotos, agrietados o abiertos, o muestra algún otro signo de daño.
- No utilice el Cargador Portátil (EVSE) con una extensión de cable o con adaptadores de contacto.
- El cargador portátil puede que intente reestablecerse y volver a cargar después una interrupción de energía.
- Dentro del Cargador Portátil (EVSE) no hay partes reparables. No intente reparar o dar servicio al Cargador Portátil por su cuenta, puede resultar en lesiones personales.

**¡ADVERTENCIA!**

- Cuando use una estación de carga con Cargador de carga portátil (EVSE) incorporado, asegúrese de que el cable de la estación de carga no se encuentra visiblemente dañado antes de conectarla al vehículo.
- No permita a los niños operar el Cargador Portátil (EVSE). Es obligatoria la supervisión de adultos cuando existan niños cerca de una estación de carga en uso.
- No utilice una estación de carga o receptáculo del vehículo que se encuentre gastado o dañado con un cable de carga AC nivel 2. Conectarse a receptáculos dañados o gastados puede provocar daños al EVSE y al vehículo.
- Asegúrese de que el Cargador Portátil EVSE está siempre almacenado en un lugar seguro. No exponga el conector EVSE J1772 a la lluvia o condiciones húmedas. Evite derramar agua u otros líquidos en el EVSE. Si el agua se filtra en el dispositivo eléctrico, el riesgo de descarga eléctrica incrementa. Asegúrese que todas las clavijas, enchufes y cables se encuentren libres de humedad antes de utilizar el EVSE.
- En un accidente, un Cargador Portátil suelto puede causar lesiones. Este puede volar alrededor en una parada súbita e impactar a alguien en el vehículo. No almacene el Cargador Portátil (EVSE) sobre el piso de carga, o en el compartimiento del pasajero.
- El Cargador Portátil (EVSE) ha sido probado para su uso en temperaturas en el rango de  $-40^{\circ}\text{C}$  a  $50^{\circ}\text{C}$  ( $-40^{\circ}\text{F}$  a  $122^{\circ}\text{F}$ ).
- El Cargador Portátil (EVSE) debe ser almacenado a temperaturas entre  $-40^{\circ}\text{C}$  y  $80^{\circ}\text{C}$  ( $-40^{\circ}\text{F}$  y  $176^{\circ}\text{F}$ ).
- **CONSIDERE ESTAS INSTRUCCIONES**

**Cargador portátil (EVSE)**

El kit del Cargador Portátil (EVSE) cumple con la SAE J1772 y es aplicable para el uso con vehículos con puertos de carga SAE J1772 estándar. El EVSE incluye:

- Un conector de carga
- Una cubierta NEMA 6 con un dispositivo interruptor de corriente (CCID) con una pantalla indicadora de estado.
- Un cable de alimentación AC con una clavija de ángulo derecho NEMA 5-15p.
- Un cable de carga interior/exterior, clasificación EV.
- Una pantalla indicadora de estado.

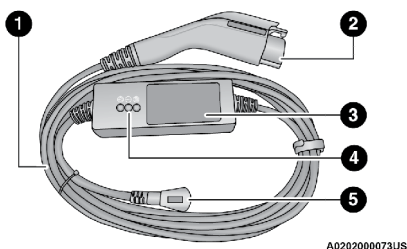

A020200073US

### Kit del cargador portátil (EVSE)

1. Cable de carga
2. Conector de carga
3. Cubierta del kit del cargador (EVSE)
4. Pantalla indicadora de estado
5. Clavija AC

### Instrucciones para la puesta a tierra

#### *Para un producto con conexión a tierra y cable:*

El Cargador Portátil (EVSE) debe estar conectado a tierra. Si presenta un mal funcionamiento o se avería, la conexión a tierra proporciona un camino de menor resistencia para una corriente eléctrica y reducir el riesgo de descarga eléctrica. El Cargador Portátil (EVSE) está equipado con un cable que tiene un conductor de puesta a tierra. El conector debe ser conectado dentro de una toma de corriente correctamente instalada y conectada a tierra en concordancia con todos los códigos y ordenanzas locales.

### ¡ADVERTENCIA!

**INSTRUCCIONES DE SEGURIDAD RELACIONADAS CON EL RIESGO DE INCENDIO O DE DESCARGA ELÉCTRICA:** No utilice el Cargador Portátil (EVSE) en circuitos eléctricos con tomacorrientes de dos puntas; el uso de tomacorrientes inadecuados, podría provocar una descarga eléctrica, incendio, daños materiales y la muerte o lesiones graves, verifique con un electricista cualificado si tiene dudas sobre si la toma de corriente está conectada a tierra. No modifique las clavijas del conector provistas con el Cargador Portátil (EVSE) - si no se ajustan a el enchufe usted debe obtener un enchufe adecuado instalado por un electricista cualificado.

### Instrucciones de instalación y operación del Cargador Portátil (EVSE)

1. Inserte las clavijas del conector AC del kit del Cargador Portátil (EVSE) una toma de corriente aterrizada de 15 A o 20A a 120 VAC, 60 Hz. No utilice extensiones, adaptadores de clavija o enchufes gastados. El cargador de cable no operará de forma segura a menos que sea conectado directamente al enchufe de la pared.

**NOTA:** El EVSE debe ser conectado en un circuito dedicado, no compartido con otros dispositivos tomando energía del circuito.

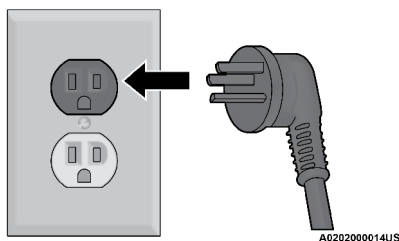

Clavija AC y enchufe de pared

### ¡ADVERTENCIA!

**INSTRUCCIONES RELATIVAS AL RIESGO DE INCENDIO O DESGARGA ELÉCTRICA:** No utilice el EVSE en circuitos eléctricos con tomacorrientes con para solo dos puntas, el uso de tomacorrientes inadecuados, podría provocar una descarga eléctrica, incendio, daños materiales y la muerte o lesiones graves, verifique con un electricista cualificado si tiene dudas sobre si la toma de corriente está conectada a tierra. No modifique las puntas del conector provistas con el Cargador Portátil (EVSE) - si no encaja en el enchufe, usted debe obtener un enchufe adecuado instalado por un electricista cualificado.

2. Verifique si el Cargador Portátil (EVSE) se encuentra listo para cargar revisando las luces indicadoras.

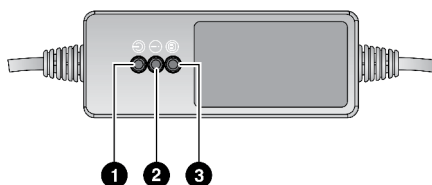

Luces indicadoras del Cargador Portátil EVSE

1. Luz indicadora AC
2. Luz indicadora de falla
3. Luz indicadora de verificación de carga

3. Si el Cargador Portátil (EVSE) está listo para cargar, asegúrese de que el vehículo se encuentra en la posición estacionamiento (P), y luego inserte el conector de carga al puerto de carga del vehículo. Usted escuchará un "clic" cuando el conector sea insertado y acoplado correctamente al puerto de carga del vehículo.

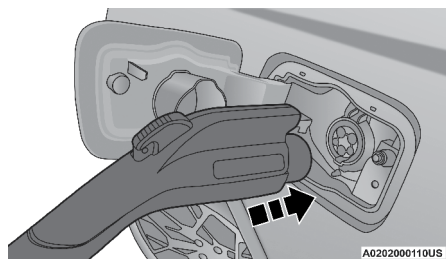

**Inserte el conector de carga dentro del puerto de carga del vehículo**

4. Cuando el vehículo comience a cargar, la luz indicadora verde se encenderá.

**NOTA: El vehículo debería iniciar la carga automáticamente. De lo contrario por favor verifique lo siguiente:**

- Cargador portátil EVSE - Las luces indicadoras del Cargador portátil se iluminarán de color verde, rojo o amarillo para identificar el estatus de carga.
  - Enchufe de pared - Verifique que el enchufe de pared sea funcional (que no existan cortes de energía) y/o conecte el cargador en un enchufe diferente,
  - Programación de carga - Verifique si la programación de carga se encuentran o no habilitadas. Si está habilitada, verifique que se encuentre en la hora y día de la semana correctos. Si se ha habilitado la programación de carga en el vehículo, y se encuentra fuera de la hora y día de la semana programados, usted puede anular este evento de carga desconectando y volviendo a insertar el conector de carga en el puerto de carga del vehículo. Complete la secuencia de doble conexión en menos de 10 segundos para anular la programación de carga.
  - Cofre entreabierto- Verifique si el cofre está abierto. El proceso de carga será desactivado mientras el cofre este abierto, y continuará cuando el cofre sea cerrado.
5. Para parar el proceso de carga, primero desconecte el Cargador Portátil EVSE del vehículo, y posteriormente desconecte el cargador del enchufe de pared. Para desconectar el acoplamiento al vehículo primero presione el botón en el conector de carga y luego retire el conector del puerto de carga del vehículo.

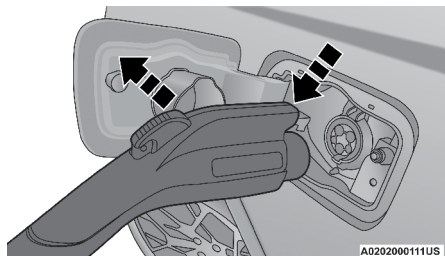

**Retirando el conector de carga del puerto de carga del vehículo**

6. Cierre la compuerta del puerto de carga cuando el EVSE no se encuentre conectado al vehículo.

**NOTA:** Es una buena práctica el mantener el interruptor de ignición en la posición de Apagado (OFF) mientras realiza la carga de nivel 1. Esto minimiza cualquier carga adicional que el EVSE deba soportar. Cargas eléctricas adicionales extenderán el tiempo de carga de la batería de alto voltaje.

**Resolución de problemas utilizando la pantalla indicadora del estado.**

Si el vehículo no carga apropiadamente, consulte las luces indicadoras de estatus.

- El LED Verde indica una correcta operación del sistema.
- El LED Rojo indica una falla en el sistema de carga.
- El LED Amarillo indica una falla con en el enchufe o toma de corriente.

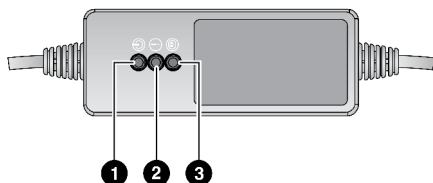

A0202000071US

**Luces LED indicadoras**

- |              |                 |
|--------------|-----------------|
| 1. LED verde | 3. LED amarillo |
| 2. LED rojo  |                 |

Cualquier fallo en la carga se muestra mediante los LEDs, fijos o intermitentes, situados en la pantalla indicadora del estatus del Cargador Portátil EVSE. Refiérase a la tabla de resolución de problemas que aparece a continuación.

Solución de problemas del sistema de carga del Cargador Portátil (EVSE)				
LED Verde	LED Rojo	LED Amarillo	Descripción	Acción/Consecuencias
APAGADO	APAGADO	APAGADO	El Cargador Portátil EVSE no está conectado al enchufe de carga doméstica o un fallo en la red eléctrica doméstica.	
ENCENDIDO	APAGADO	APAGADO	No hay fallas en el suministro de la red eléctrica doméstica por lo que el cable de carga portátil (EVSE) puede conectarse a la entrada de carga del vehículo.	

Solución de problemas del sistema de carga del Cargador Portátil (EVSE)				
LED Verde	LED Rojo	LED Amarillo	Descripción	Acción/Consecuencias
ENCENDIDO	ENCENDIDO (PARPADEANTE)	ENCENDIDO	Sobrecalentamiento en el enchufe de carga del suministro de la red eléctrica doméstica.	Cuando se alcanza la temperatura normal, el sistema hará un nuevo intento de carga a con un nivel de corriente inferior.
ENCENDIDO	APAGADO	ENCENDIDO (PARPADEANTE)	Cargando a un nivel inferior de corriente debido al sobrecalentamiento del enchufe de carga del suministro de la red eléctrica doméstica.	
ENCENDIDO	ENCENDIDO	ENCENDIDO (PARPADEANTE)	Sobrecalentamiento en el enchufe de carga del suministro de la red eléctrica doméstica.	Desconecte cuidadosamente el Cargador Portátil (EVSE) tanto del enchufe y espere a que regrese a una temperatura normal. Después, reconecte el Cargador Portátil a la red eléctrica y al vehículo y cargue de nuevo.  Contacte con un electricista cualificado en caso de una nueva anomalía.
ENCENDIDO	ENCENDIDO (2 PARPADEOS)	ENCENDIDO (2 PARPADEOS)	Falta del cable de tierra en el enchufe de la red eléctrica doméstica.	El sistema hará un nuevo intento de carga después de 30 segundos (6 intentos en total).
ENCENDIDO	ENCENDIDO	ENCENDIDO (2 PARPADEOS)	Falta de cable de tierra en el enchufe de carga de la red eléctrica doméstica.	El nuevo intento de carga falló. Desconecte el Cargador Portátil (EVSE) del vehículo y del enchufe y reconéctelo, después trate de cargarlo de nuevo. Contacte con un electricista cualificado en caso de una nueva anomalía.



Solución de problemas del sistema de carga del Cargador Portátil (EVSE)				
LED Verde	LED Rojo	LED Amarillo	Descripción	Acción/Consecuencias
ENCENDIDO (PARPADEOS)	APAGADO	APAGADO	Red eléctrica doméstica suministrada incorrectamente.	El sistema hará un nuevo intento de carga después de 30 segundos (6 intentos en total).  Si la falla persiste, desconecte el Cargador Portátil (EVSE) del vehículo y el enchufe y reconéctelo, después, después trate de cargar de nuevo.  Contacte a su distribuidor autorizado en caso de una nueva anomalía.
ENCENDIDO	ENCENDIDO (PARPADEANTE)	APAGADO	Disparo fallido del dispositivo de interrupción de corriente de carga (CCID) un segundo después del cierre del relé. El Cargador Portátil (EVSE) reintentando cargar el vehículo	El sistema hará un nuevo intento después de 30 segundos (6 intentos en total).
ENDENDIDO	ENCENDIDO	APAGADO	Falla del dispositivo de Interrupción de carga (CCID). Los reintentos fueron agotados o los reintentos no están permitidos si se dispara dentro de un segundo del cierre del relé.	Falla del nuevo intento de carga. Desconecte el Cargador Portátil (EVSE) del vehículo y el enchufe, y reconecte de nuevo, después trate de cargar de nuevo. Contacte con su distribuidor autorizado en caso de una nueva anomalía.
ENCENDIDO	ENCENDIDO (PARPADEANTE)	APAGADO	La corriente de carga es muy alta.	El sistema hará un nuevo intento de carga después de 30 segundos (6 intentos en total)
ON	ON (7 PARPADEOS)	APAGADO	La corriente de carga es demasiado alta.	Fallo en el nuevo intento de carga. Desconecte el Cargador Portátil (EVSE) del vehículo y el enchufe, después trate de cargar de nuevo. Contacte con un distribuidor autorizado en caso de una nueva anomalía.

Solución de problemas del sistema de carga del Cargador Portátil (EVSE)				
LED Verde	LED Rojo	LED Amarillo	Descripción	Acción/Consecuencias
ENCENDIDO	(2 PARPADEOS) ENDENDIDO	APAGADO	Anomalía en la carga del vehículo.	<p>El sistema emitirá un nuevo intento de carga después de 30 segundos (6 intentos en total).</p> <p>Si la falla persiste, desconecte el Cargador Portátil (EVSE) del vehículo y del enchufe de la red eléctrica doméstica y reconecte el cargador, después trate de cargar de nuevo.</p> <p>Contacte con un distribuidor autorizado en caso de una nueva anomalía.</p>
ENCENDIDO	(3, 4, 5 ó 6 PARPADEOS) ENDENDIDO	APAGADO	Falla en el Cargador Portátil (EVSE).	<p>El sistema emitirá un nuevo intento de carga después de 30 segundos (6 intentos en total).</p> <p>Si la falla persiste, desconecte el Cargador Portátil (EVSE) del vehículo y del enchufe de la red eléctrica doméstica y reconecte el cargador, después trate de cargar de nuevo.</p> <p>Contacte con un distribuidor autorizado en caso de una nueva anomalía.</p>

**Información general**

La operación de este equipo está sujeta a las siguientes dos condiciones:

1. Es posible que este equipo o dispositivo no cause interferencia perjudicial y
2. Este equipo o dispositivo debe aceptar cualquier interferencia, incluyendo la que pueda causar su operación no deseada.

**NOTA:** Cambios o modificaciones no aprobados expresamente por la parte responsable del cumplimiento podrían anular la autoridad del usuario para operar el equipo.

## Guía para prevenir incendios y descargas eléctricas

- Asegúrese de que el cable dl Cargador Portátil (EVSE) se encuentre colocado de forma que evite ser pisado, provocar tropiezos, o verse sometido a cualquier tipo de daño o esfuerzo, tensión.
- No existen partes que puedan ser reparadas o que requieran servicio al interior.
- No utilice el cargador si se encuentra visiblemente dañado, Contacte a su distribuidor autorizado.
- No introduzca o coloque los dedos o cualquier otro objeto al interior del conector de carga.
- No permita que niños operen este dispositivo. Es obligatoria la supervisión de adultos cuando un niño se encuentre cerca del cargador en uso.
- No utilice el Cargador Portátil (EVSE) con una extensión o con un adaptador de enchufe.
- No desconecte el Cargador Portátil del enchufe de pared durante una operación de carga.

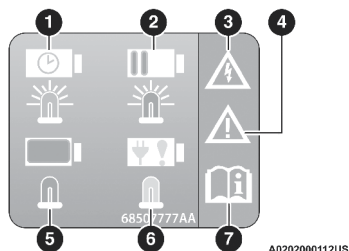

Etiqueta de advertencia de entrada de carga

1. Temporizador de carga
2. Procedimiento de carga en curso
3. Riesgo de descarga eléctrica
4. Situación peligrosa
5. Procedimiento de carga completa
6. Falla en el procedimiento de carga
7. Información de referencia al Manual de Propietario

**NOTA:** Durante una operación normal, el conector de carga o el enchufe AC pueden sentirse ligeramente calientes. Si cualquiera de los dos se encuentra muy caliente durante la carga, desconecte el cargador y haga que un electricista cualificado revise el enchufe de pared antes de continuar la carga.

### ¡ADVERTENCIA!

**INSTRUCCIONES RELATIVAS AL RIESGO DE INCENDIO O DESCARGA ELÉCTRICA:** No utilice el Cargador Portátil (EVSE) con un enchufe que es desgastado o dañado. El no seguir estas instrucciones puede resultar en descarga eléctrica, incendio, daño a propiedad, lesiones graves o la muerte.

## Carga AC nivel 2 (240V, 40 Amp)

La carga AC nivel 2 (240V), requiere de una instalación de carga EVSE de 240 V nivel 2. Se recomienda una instalación de casa EVSE nivel 2 de 40 Amp. El EVSE de nivel 2 se conecta a un disyuntor/cortacircuitos de 40 Amp y entrega 32 Amp máximo al vehículo.

Cuando utilice estaciones de carga públicas, asegúrese de que la estación de carga está lista para proporcionar la carga y el vehículo está en la posición de estacionamiento "P" antes de que el EVSE sea conectado en el puerto de carga del vehículo. Escuchará un "clic" cuando el conector de carga sea insertado correctamente y se acopla con el puerto de carga del vehículo.

**NOTA: El vehículo debe iniciar la carga automáticamente. Si no es así, por favor revise lo siguiente:**

- Estación de carga - Verifique las indicaciones e instrucciones en la estación de carga.
- Programación de carga - Verifique si la programación de carga se encuentran o no habilitados. Si está habilitada, verifique que se encuentre en la hora y el día de la semana correctos. Si se ha habilitado la programación de carga del vehículo, y se encuentra fuera del día y hora programados, usted puede anular este evento de carga desconectando y volviendo a insertar el conector de carga en el puerto de carga del vehículo. Complete la secuencia de doble conexión en menos de 10 segundos para anular el evento.
- Cofre entreabierto- Verifique si el cofre está abierto. El proceso de carga será desactivado mientras el cofre este abierto, y continuará cuando el cofre sea cerrado.

Para parar el proceso de carga:

- Presione el botón ubicado en el conector EVSE de nivel 2.
- Remueva el conector del puerto de carga del vehículo.
- Conecte el mango de carga dentro de la estación EVSE y enrolle el cable de carga en su receptáculo. No deje el cable de carga tirado en el suelo.

## Tiempos de carga

Los siguientes factores determinan el tiempo que le toma cargar la batería de alto voltaje:

- El estado de carga (SOC) actual de la batería de alto voltaje.
- El tipo de ESVE (Equipamiento de suministro de vehículos eléctricos) utilizado (Nivel 1- 120V o Nivel 2 -240 V)
- La temperatura ambiental
- Si el botón de ignición del vehículo se encuentra en la posición de arranque "RUN" durante la carga.

**NOTA:**

- Los tiempos de carga a continuación son estimaciones basadas en una batería de alto voltaje que cuenta con un Estado de Carga (SOC) <1% mostrado en el módulo de instrumentos.

- Los tiempos de carga variarán dependiendo de la edad, condición, Estado de Carga SOC, corriente disponible proporcionada al cargador desde la fuente de energía, y la temperatura de la batería de alto voltaje.
- Los tiempos de carga pueden ser mayores si la protección térmica reduce el nivel de corriente del EVSE mientras es usado.
- Si la ignición del vehículo se encuentra en la posición Encendido/En Marcha (ON/RUN), el indicador de carga puede no indicar más de 99% del Estado de Carga y continuará cargando el vehículo debido a la carga eléctrica del equipo encendido.

Tipo de EVSE	Tiempos estimados de carga
Nivel 1 (120V/12A)	Aproximadamente 12-14 horas
Nivel 2 (240V/32A)	Aproximadamente 2-3 horas

## Indicadores de carga del vehículo

### Pantalla de batería de alto voltaje en el módulo de instrumentos

Existe una pantalla de indicador ubicada en el módulo de instrumentos. La pantalla de la batería indicará el estado actual del Estado de Carga (SOC) para la batería de alto voltaje; con el valor porcentual del lado izquierdo del símbolo. Cuando está conectado, el símbolo de batería indicará también el nivel de la batería con mensajes acerca de la carga o si el sistema está esperando carga debido a la programación de carga. Esto aparecerá a menos que exista una falla en la carga. Un indicador con la forma de flecha color verde aparecerá en el módulo de instrumentos, además del mensaje aplicable mientras carga.

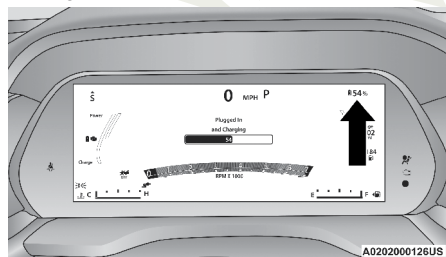

Pantalla de la batería de alto voltaje

### Indicador del estado carga en el tablero de instrumentos

Adicionalmente, su vehículo está equipado con un indicador visual del Estado de carga. El indicador del Estado de Carga (SOC) está compuesto de 5 luces montadas en la parte superior central del tablero de instrumentos, que se iluminarán cuando el vehículo se encuentre conectado al sistema de carga.

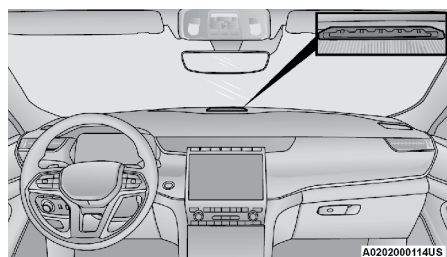

**Indicador del estado de carga**

El indicador del Estado de Carga (SOC) proporciona una indicación visual del estado de la carga de la batería de alto voltaje mientras se encuentra cargándola. También es utilizado para mostrar un problema en la carga, además de la espera para el inicio de la programación de carga.

**NOTA:** Las luces se desplazan una a la vez cuando el vehículo se encuentra conectado fuera de la hora/día de la semana establecida en su programación de carga, y está esperando en el horario para empezar a cargar.

En climas extremadamente fríos o calientes, las luces en el indicador de estado de batería (SOC) pueden no iluminarse. El estatus de carga se encuentra disponible en la pantalla del módulo de instrumentos. En un evento de error en el proceso de carga, las dos luces exteriores parpadearán.

Cuando el cofre está abierto, las luces en el indicador del Estado de Carga no se iluminarán.

Número de luces indicadoras encendidas	Porcentaje de carga de la batería
1ra luz destella	0-20%
1ra luz encendida, 2da luz destellando	20-41%
1ra luz y 2da luz encendidas, 3ra luz destellando	41-60%
1ra, 2da, 3ra luz encendidas, 4ta luz destellando.	61-80%
Las 5 luces encendidas	100%
Las 2 luces en los extremos destellando	Indica un error en el procedimiento de carga.
Las luces destellan una a la vez de izquierda a derecha (viendo el vehículo de frente)	Indica que el sistema está esperando por el tiempo programado en la programación de carga para iniciar.
Todas las luces encendidas e inmediatamente se apagan	Indica una conexión satisfactoria

**NOTA:** Por cada segmento de luces iluminadas indican el porcentaje de carga de la batería, se utilizan dos tipos diferentes ritmos de destellos. Un ritmo de destello de 1 segundo encendido y un segundo apagado indica que la primera

mitad del segmento está cargándose. El ritmo incrementará a 0.5 segundos encendido y 0.5 segundos apagado para indicar que la segunda mitad del segmento se está cargando. Cuando el segmento se encuentre completamente cargado, el destello se detiene y las luces se mantienen iluminada mientras la carga continúa.

A un costado del puerto de carga, hay un LED que cambia de color basado en el estatus de carga.

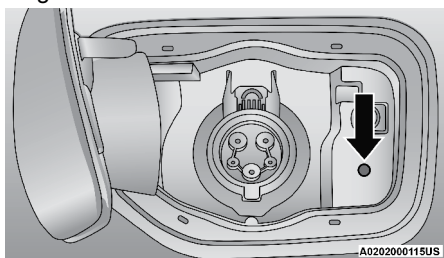

Ubicación del LED del puerto de carga

LED del puerto de carga	
Color del LED	Estatus
Azul	Indica que el sistema está esperando por una recarga programada.
Verde intermitente	Proceso de carga en lugar
Verde sólido	Indica que el vehículo está totalmente cargado
Rojo intermitente	Indica una falla en el sistema de carga

### Páginas híbrido-eléctricas

Dentro de su sistema Uconnect se encuentra la aplicación de Híbrido eléctrico, que le permite visualizar el flujo de energía en su vehículo, comprender su historial de conducción y ajustar una programación de carga para la batería de alto voltaje de su vehículo. Para acceder a esta aplicación, presione el botón “Apps” en la barra de menús de la pantalla del radio, y localice la aplicación “Híbrido eléctrico”. Presionando la aplicación le muestra un conjunto de páginas: Flujo de energía, Historial de conducción, programación de carga, e-Save, y Ajustes de Carga (si así está equipado).

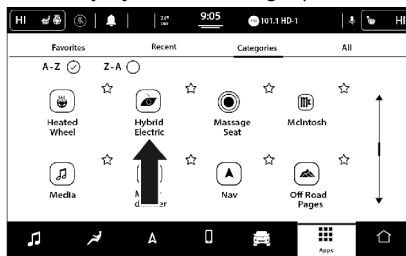

Ventana del menú de aplicaciones

## Flujo de energía

La pantalla del flujo de energía muestra las lecturas actuales de energía para lo siguiente:

- **Motor** - Muestra la energía (en kW) que el motor está generando. Basado en las condiciones de operación, este poder es usado para: movilizar el vehículo, proporcionar al compartimiento de pasajeros enfriamiento o calefacción, cargas eléctricas del vehículo y la carga de la batería de alto voltaje. La operación del motor es controlada para maximizar el rendimiento del combustible.
- **Batería** - Muestra la cantidad de energía (en kW) que la batería de alto voltaje está absorbiendo/proporcionando. Un kW negativo indica que la batería de alto voltaje del vehículo está cargándose.
- **Climatización** - Muestra la cantidad de energía (en kW) que el sistema de control de clima está usando para mantener la temperatura interior actual.

La trayectoria del flujo de energía está indicada por la dirección de las flechas en la pantalla táctil.

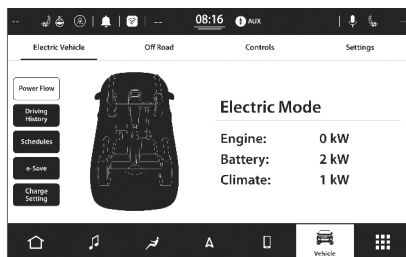

Pantalla de flujo de energía

## Historial de conducción

La pantalla de conducción muestra los kilómetros (o millas) conducidos en modo completamente eléctrico y en modo híbrido (energizado con el motor y la batería) durante la semana pasada y actual. La información es mostrada en una gráfica de barras: Modo Eléctrico en color verde azulado y Modo Híbrido en color azul.

En la gráfica de barras, los km (o millas) conducidos durante el día actual en Modo eléctrico (solo la batería de alto voltaje) son mostrados siempre debajo de los km (o millas) conducidos en Modo Híbrido. Cuando en algún día de la semana se exceden los 160 km (100 millas) conducidas, los valores de kilometraje (o millas) en Modo Eléctrico e Híbrido se listarán rebasando la gráfica de barras con sus colores respectivos (verde azulado para Eléctrico y Azul para Híbrido).



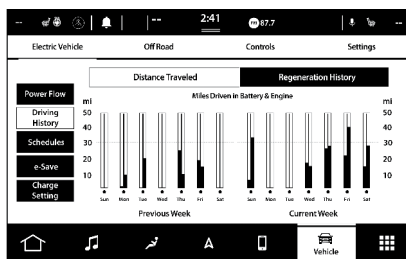

Pantalla de historial de conducción

### Programación de carga

En esta pantalla usted puede ajustar cuando desea cargar su vehículo. Para colocar una programación de carga, seleccione la aplicación “Híbrido Eléctrico” en la pantalla táctil y siga los siguientes pasos:

1. Seleccione “Programar” (Schedule)



Pantalla de Programación de carga

2. Seleccione uno de las dos programaciones de carga presionando la flecha apropiada en el lado derecho de la pantalla.
3. Seleccione si la programación de carga debería “Cargar hasta llenar” (Charge Until Full).
4. Coloque el tiempo de inicio de la carga: Horas, minutos y horario AM/PM.

**NOTA:** Esto debe ocurrir cada semana (siempre y cuando el vehículo se encuentre conectado a un EVSE).

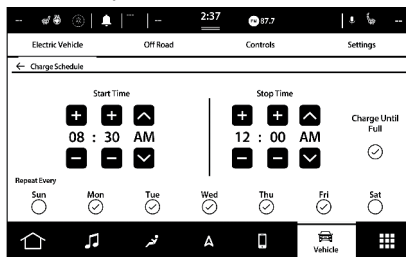

Colocar un horario/programación de carga

5. Cuando esté completado, presione la flecha de regresar. La programación activada será indicada por una marca de verificación a la derecha de la línea de eventos de programación.



6. Para agregar otro evento de programación de carga, repita estos pasos.

**NOTA: Un máximo de dos eventos independientes de programación de carga pueden ser programados en un momento dado.**

Si es seleccionada la opción de “Cargar hasta llenar” puede no ser respetada:

- Si selecciona durante 5 días (de lunes a viernes), y el vehículo está conectado cinco o más minutos después del tiempo de inicio o en alguno de esos días, “Cargar hasta llenar” no será respetada para el siguiente día. “Cargar hasta llenar” se reanudará el siguiente día en el tiempo programado.
- Si hay múltiples eventos de conexión/desconexión después de haber sido conectado en menos de cinco minutos, la opción de “Cargar hasta llenar” puede no ser respetada en ese día.
- Si otras programaciones (Intervalos de carga, etc.) son colocados en un tiempo posterior en adición a la opción “Cargar hasta llenar” sea seleccionada, y el vehículo esté conectado en cinco o más minutos después del tiempo de inicio programado. La opción “Cargar hasta llenar” no será respetada en ese día. Se seguirá la opción en la siguiente programación disponible.

**NOTA:**

- Si la programación de carga no está activada, el vehículo se cargará siempre que esté enchufado. No es necesario configurar la programación de carga para cargar el vehículo.
- Si el vehículo es conectado fuera de la programación de carga establecida en el sistema Uconnect (y la opción “Cargar hasta llenar” no está seleccionada), la batería del vehículo no se cargará. La carga solo iniciará inmediatamente si el vehículo está conectado dentro del tiempo y día de la semana colocada en la programación. De otra manera la carga iniciará automáticamente cuando el horario/ día de la semana se lleva a cabo o siempre que el vehículo esté conectado y sin una programación de carga establecida.
- La programación de carga puede ser omitida y la carga iniciada automáticamente si el estado de carga de la batería de alto voltaje está por debajo del punto de operación óptimo.
- Si el vehículo es colocado en Apagado (OFF) fuera de la ventana de carga, un mensaje emergente en la radio será desplegado que proporciona una opción para iniciar la carga del vehículo inmediatamente. El mensaje emergente pregunta al conductor si le gustaría “¿Cargar Ahora?” y proporciona otra información, incluida el siguiente tiempo de inicio de la programación de carga y un tiempo estimado para cargar la batería al 100%. Si dentro de una hora selecciona la opción “Sí”, el vehículo es conectado está conectado a una EVSE, el vehículo inmediatamente comenzará a cargar (temporalmente ignorando la programación de carga). Para desactivar completamente la programación de carga, Consulte la página de “Programar dentro de la aplicación de “Híbrido eléctrico”.
- La programación de carga además, puede ser anulada si un EVSE es enchufado dentro, desenchufado, y después enchufada dentro del vehi-

culo una segunda vez. Después de la primera vez de haber enchufado dentro del vehículo, espere hasta que el indicador de la batería en el panel de instrumentos se ilumine antes de desenchufarlo. Esta “secuencia de doble enchufe /doble conexión” anulará la programación que estaba colocada en la radio, y comenzará inmediatamente la carga del vehículo. La secuencia de doble enchufe / doble conexión debe ser completada dentro de los primeros 10 segundos para que el horario programado sea anulado.

- Si la opción “Cargar hasta llenar” está seleccionada, y el vehículo es enchufado dentro, después del inicio de carga programado, el vehículo iniciará la carga cuando alcance el tiempo de inicio el día siguiente. Si desea comenzar la carga inmediatamente y continuar cargando hasta que el vehículo esté completamente cargado, puede seleccionar la opción “Cargar Ahora” o utilizar la opción de anulación de doble conexión/ enchufe.

### Omisión del horario programado

**NOTA:** Si el vehículo se apaga fuera de la ventana de carga se mostrará un mensaje emergente de la radio. El mensaje emergente le preguntará al conductor si desea “¿Cargar ahora?” y le proporciona el siguiente tiempo de inicio de carga programado y un tiempo estimado de carga de la batería al 100%. Si en un plazo de una hora después de seleccionar “SI”, el vehículo se conecta a un EVSE alimentado, el vehículo iniciará automáticamente la carga (temporalmente ignorando cualquier programación de carga seleccionada). Para desactivar completamente la programación de carga seleccione la caja de verificación “Activar Horario/Programación” hasta que la marca de verificación es removida de la caja.

La programación de carga puede además ser omitida si el EVSE es conectado /enchufado dentro, desenchufado, y después enchufado dentro una segunda vez al vehículo. Esta secuencia de doble conexión/enchufe omitirá la programación seleccionada en la aplicación de “Híbrido eléctrico” e iniciar la carga del vehículo inmediatamente. Esta secuencia de doble enchufe debe ser completada dentro de los primeros 10 segundos para anular el horario programado.

### e-Save

La cuarta pantalla dentro de la aplicación de “Híbrido eléctrico” es la pantalla de e-Save. Desde esta pantalla, usted puede especifica el comportamiento del modo de conducción e-Save:

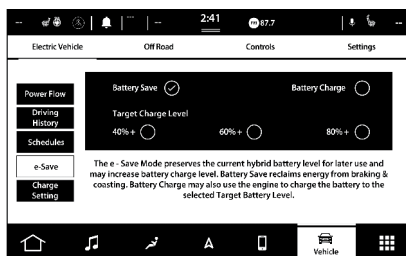

Pantalla e-Save

- Ahorro de batería - Mantiene el Estado de Carga (SOC) de alto voltaje en su nivel actual en los escenarios de conducción.

**NOTA: El Estado de Carga (SOC) puede incrementar si hay suficiente energía capturada a través del frenado regenerativo.**

- Carga de la batería - Utiliza energía adicional del motor de gasolina para incrementar el Estado de Carga SOC de alto voltaje, hasta el 40%, 60%, u 80% de la capacidad. Si el estado de carga SOC del vehículo es mayor que el nivel objetivo de carga de la batería, el vehículo utilizará la gasolina y la batería para reducir eficientemente hasta el nivel de carga objetivo mientras el vehículo es conducido.

### Ajustes de carga (si así está equipado)

La quinta pantalla dentro de la aplicación “Híbrido Eléctrico” es la pantalla de “Ajustes de Carga”. Desde esta pantalla, usted puede seleccionar la velocidad a la que carga su vehículo. La selección de velocidad está disponible desde 1 (baja velocidad de carga) a 5 (alta velocidad de carga). La menor velocidad que escoja implica la mayor cantidad de tiempo que le tomará a su vehículo alcanzar una carga completa.

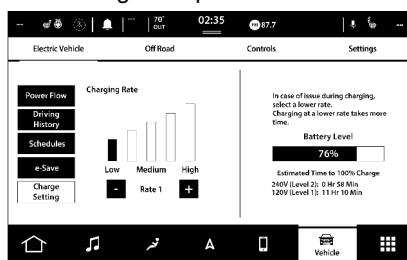

Pantalla de ajustes de carga

Los ajustes de carga pueden ser ajustados presionando los botones de “+” o “-”, y el tiempo estimado hasta que la carga completa se actualice del lado derecho de la pantalla para reflejar el Ajuste de Carga seleccionado.

#### NOTA:

- El Ajuste de Carga será salvado cada vez que el vehículo es apagado, y después encendido de nuevo.
- Para obtener información sobre cómo arrancar su vehículo refiérase al capítulo de “En caso de emergencia” en su manual del propietario.

## INTERRUPTOR DE IGNICIÓN

Esta función le permite al conductor operar el interruptor de ignición con pulsar un botón siempre que el transmisor se encuentre en el compartimiento de los pasajeros.

**NOTA: Este vehículo está equipado con una función de apagado automática. Si el vehículo es dejado con la ignición en la posición de Arranque “RUN”, (el motor no en marcha) con el selector de velocidades en la posición de Estaciona-**

miento “P” por 30 minutos, apagará automáticamente el vehículo. Si la puerta del conductor es abierta y después cerrada mientras la propulsión es activa y el vehículo se encuentra con la posición del selector de velocidades en “P”, el vehículo se apagará. Dentro de esta función las notificaciones fueron diseñadas para incrementar la conciencia de este evento cronometrado. La pantalla del módulo de instrumentos mostrará el mensaje “Listo para conducir” acompañado de tres timbres audibles al salir. Las advertencias del interior se producirán independientemente cuando de si el transmisor permanece en el vehículo o es retirada. El claxon sonará tres veces y las luces direccionales destellarán si se retira el transmisor del vehículo y la ignición está en el posición de LISTO/EN MARCHA (Ready).

Para reiniciar el vehículo, siga el proceso normal para arrancar su vehículo.

El botón del interruptor de ignición tiene varios modos de funcionamiento que están etiquetados y se iluminarán cuando esté en su posición. Estos modos son Apagado (OFF), Encendido/En marcha (ON/RUN), y Arranque (START).

#### NOTA:

- Presionando el botón del interruptor de ignición sin llave solo puede activar el sistema de Propulsión Eléctrica y no arrancar el motor del vehículo (si el sistema híbrido no requiere el encendido del motor). “LISTO” (READY) se mostrará en la pantalla del módulo de instrumentos siempre y cuando el vehículo se encuentre operando en modo eléctrico y el vehículo esté estacionado.
- Si la ignición del vehículo se encuentra en la posición Encendido/En Marcha (ON/RUN) el indicador de carga del vehículo puede no muestre un valor superior al 99% del estado de carga debido a las cargas del vehículo.

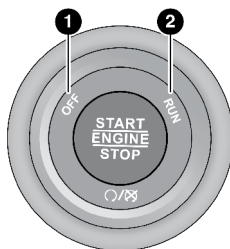

A0205000029US

Interruptor de ignición sin llave

1. Apagado (OFF)
2. Encendido/En Marcha (ON/RUN)

La ignición puede ser colocada en las siguientes posiciones:

#### Apagado (OFF)

- El vehículo está detenido.
- Algunos dispositivos eléctricos (por ejemplo, cerraduras eléctricas, alarmas, etc.) siguen disponibles.

- La potencia mecánica (la propulsión del vehículo) no está disponible.

### **Encendido/En Marcha (ON/RUN)**

- Posición de conducción
- Todos los dispositivos eléctricos están disponibles (ejemplo, controles de clima, calefacción de asientos, etc.)
- Tan pronto como aparezca la palabra “LISTO” (Ready) aparece en la pantalla del módulo de instrumentos, no importa si el motor está en marcha o no, la propulsión del vehículo está disponible.

### **Arranque (START)**

- El vehículo arrancará.

**NOTA:** La propulsión del vehículo está disponible únicamente después de que el vehículo ha pasado a través de la posición de INICIAR (START) posición.

*Condiciones que pueden causar que el vehículo funcione.*

**NOTA:** Estas condiciones pueden causar que el motor arranque cuando la batería de alto voltaje requiera un periodo de acondicionamiento térmico prolongado.

- Cuando el Estado de Carga (SOC) híbrido ha llegado a <1%.
- Cuando se aplica la aceleración máxima del vehículo.
- Mientras se mantiene la temperatura del catalizador del sistema de escape en los modos híbridos o e-Save.
- Cuando el cofre está abierto con la ignición en “En marcha” (RUN), o en el modo post-START.
- Cuando el modo AutoStick / las paletas de cambios están en uso.
- Cuando el motor está temporalmente operando en el modo de “renovación del Combustible y del aceite (por ejemplo, si el sistema detecta una condición de combustible rancio o aceite envejecido después de un largo periodo sin funcionamiento del motor de combustión o de frecuentes trayectos cortos con el motor encendido).

**NOTA:** El modo de renovación del aceite es requerido cuando el aceite del motor está diluido con combustible, esto puede ocurrir con el motor encendido en frecuentes viajes cortos (como puede ocurrir en climas fríos).

- Cuando el Vehículo es iniciado en un ambiente con temperaturas muy frías.
- Cuando el vehículo se encuentra en temperatura ambiente menor y necesita proveer la calefacción del compartimiento del pasajero.

**NOTA:**

- En caso de que el interruptor de ignición no cambie presionando el botón interruptor de ignición, el transmisor puede tener a la batería en un nivel bajo o estar agotada. En esta situación, un método de respaldo puede ser usado para operar el interruptor de ignición. Coloque el lado de la nariz de el transmisor (el lado opuesto a la llave de emergencia) contra el botón del interruptor de ignición y presione para operar el botón de ignición. Es recomendado reemplazar la batería de el transmisor.

- En climas extremos (ambientes fríos o calientes), el vehículo necesitará ser conectado antes de iniciar el vehículo, o el vehículo puede no iniciar.

### ¡ADVERTENCIA!

- Cuando salga del vehículo, retire siempre el transmisor del vehículo y cierre su vehículo.
- Nunca deje niños solos en el vehículo, o con acceso a un auto abierto.
- Permitir a los niños estar en un vehículo sin supervisión, es peligroso por varias razones. Un niño u otros pueden ser seriamente o fatalmente lesionados. Los niños deben de ser advertidos de no tocar el freno de estacionamiento, el pedal de freno o el selector de velocidades.
- No deje el transmisor dentro o cerca del vehículo, o en una ubicación accesible para los niños, y no deje la ignición sin llave “Keyless Enter’n Go™” en la posición de En Marcha (RUN). De no hacerlo un niño podría operar las ventanas u otros controles o mover el vehículo
- No deje niños o animales dentro de vehículos estacionados en clima caliente. La acumulación de calor en el interior del vehículo puede causar lesiones graves o la muerte.

### ¡PRECAUCIÓN!

Un vehículo sin cerrar es una invitación a situaciones peligrosas. Siempre apague el vehículo, y retire el transmisor del interior del vehículo, y cierre todas las puertas cuando salga del vehículo sin vigilancia.

**NOTA:** Si el freno es presionado y la ignición está colocada en la posición de ENCENDIDO/EN MARCHA (ON/RUN) con el EVSE de nivel 1 o 2 conectado al vehículo, la pantalla del módulo de instrumentos no desplegará el estado de “LISTO” (READY). Cuando el EVSE es desconectado del vehículo, el vehículo pasará al estado al estado “LISTO” (READY). Si el vehículo no es cambiado fuera de la posición de estacionar “P” (PARK) 30 minutos después de haber sido desconectado, el vehículo desactivará el estado “LISTO” (READY). Después 30 minutos adicionales sin cambios en el estatus de la ignición, la ignición se apagará y el vehículo se apagará. Para más información acerca del arranque normal consulte la sección de “Arranque del motor”

## ARRANQUE REMOTO (SI ASÍ ESTÁ EQUIPADO)

**NOTA:** Realizar un arranque remoto mientras el vehículo se encuentra conectado podría no siempre encender el motor.



El sistema utiliza una llave transmisor para arrancar el vehículo convenientemente desde el exterior del vehículo mientras sigue manteniendo la seguridad. El sistema tiene un rango de 100 m (328 ft).

El inicio remoto además activa control del sistema de temperatura del clima por encima de 26.7°C (80°F), y la calefacción de los asientos (si así está equipado) y la calefacción del volante (si así está equipado) en temperaturas por debajo de los 4.4°C (40°F).

**NOTA:** Obstrucciones entre el vehículo y el transmisor pueden reducir el rango.

## Cómo usar el arranque remoto

Presione y suelte el botón de arranque remoto en el transmisor dos veces dentro de 5 segundos. Las puertas del vehículo se cerrarán, las luces direccionales destellarán dos veces (si así está activado en los ajustes de Uconnect). Después el motor/vehículo arrancará, y el vehículo permanecerá en el modo de arranque remoto por un ciclo de 15 minutos.

Presionando el botón de arranque remoto una tercera vez apagará el vehículo.

### NOTA:

- Con el arranque remoto, el motor sólo se pondrá en marcha por 15 minutos.
- El arranque remoto puede ser utilizado solo 2 veces consecutivas.
- Si se presenta una falla en el motor o el nivel de combustible es bajo, las luces del vehículo se iluminarán y después se apagarán en 10 segundos.
- Las luces de estacionamiento se encenderán y permanecerán encendidas durante la operación del modo de arranque remoto.
- Por seguridad, la operación de las ventanas eléctricas y el quemacocos eléctrico (si así está equipado) serán desactivadas cuando el vehículo está en modo de arranque remoto.
- La ignición debe ser colocada en la posición ENCENDIDO/EN MARCHA (ON/RUN) antes de la secuencia de arranque remoto sea repetida para un tercer ciclo.

Para arrancar el motor a control remoto se deben cumplir las condiciones siguientes:

- Selector de velocidades en "P" (estacionamiento)
- Puertas cerradas
- Cofre cerrado
- La compuerta trasera cerrada
- El interruptor de las luces intermitentes apagado
- El interruptor del freno esté inactivo (no se encuentre presionado el pedal de freno).
- La batería de 12V se encuentre en un nivel de carga aceptable
- No se encuentre presionado el botón de pánico en el transmisor
- El sistema no se encuentre deshabilitado por algún evento de arranque remoto anterior.
- El indicador de la alarma del vehículo esté parpadeando
- El interruptor de ignición se encuentre en la posición de OFF (apagado)
- EL combustible cumpla con el requerimiento mínimo
- La luz de advertencia MIL esté apagada mientras el vehículo se encuentra en modo de propulsión activa.



**¡ADVERTENCIA!**

- No encienda el motor en una cochera cerrada o un área cerrada. El gas del escape contiene monóxido de carbono (CO), que es incoloro y sin olor. El monóxido de carbono es venenoso y cuando se inhala puede causar lesiones graves o la muerte.
- Mantenga las llaves transmisor lejos de los niños. La operación del sistema de arranque remoto, de las ventanas, de los seguros de las puertas u otros controles, podrían causarles lesiones serias o la muerte.

**Para salir del modo de arranque remoto**

Presione y suelte el botón de arranque remoto una vez o permita que ciclo de arranque remoto complete el ciclo entero de 15 minutos.

Adicionalmente, la ignición puede ser colocada en le posición de En Marcha (RUN) (Sistema de propulsión disponible), presionando el botón de ignición con el transmisor dentro del vehículo, y después presionando el botón de ignición una vez más para colocar la ignición en la posición de apagado (OFF).

**NOTA:** Para evitar apagar el vehículo de manera involuntaria, el sistema desactivará durante dos segundos el botón de “Arranque remoto” (solo la función de 1 sola presión del botón) después de recibir una solicitud válida de arranque remoto. Consulte el manual del propietario digital para más información.

**Acondicionamiento programado de la cabina (SCC)**

Esta característica le permite al conductor pre-acondicionar (calentar o enfriar) la cabina de pasajeros basado en una hora de salida prevista. La temperatura objetivo es preestablecida en los mismos valores utilizados en función del arranque remoto. A diferencia del arranque remoto, el conductor no necesita iniciar el acondicionamiento de la cabina presionando el botón de arranque remoto, en su lugar, se utilizará una hora de salida programada. Además, todo el acondicionamiento programado de la cabina será alimentado por la batería de alto voltaje del vehículo trabajando junto con cualquier equipo de suministro eléctrico (EVSE) conectado al vehículo. A diferencia del arranque remoto, en el SCC el motor de gasolina del vehículo no arrancará para proporcionar energía o calor para el acondicionamiento de la cabina.

Para conservar la energía de la batería de alto voltaje del vehículo, el conductor puede escoger entre permitir a la batería descargarse hasta un nivel <1% (menor al 1%) o parar el SCC cuando la batería de alto voltaje ha sido descargada hasta un 25 % del Estado de Carga de la batería (SOC). Los porcentajes de la batería son desplegados en la pantalla del módulo de instrumentos.

Un máximo de dos temporizadores de eventos programados independientemente están disponibles para ser utilizados por la función del SCC y la función de carga programada para cargar la batería de alto voltaje. Los

temporizadores pueden ser utilizados en cualquier combinación para el SCC y la carga programada, pero solo tres temporizadores en total están disponibles.

Los tiempos de los eventos SCC son utilizados para activar el vehículo para que el sistema de Control de Clima pueda acondicionar la cabina de pasajeros antes del tiempo de salida programado. Basado en las condiciones de operación del vehículo, la temperatura ambiente y el siguiente tiempo de salida programado, el vehículo determinará cuando iniciar el acondicionamiento de la cabina. El acondicionamiento de la cabina puede iniciar hasta 30 minutos antes de la hora de salida programada, siempre y cuando se cumplan las condiciones de la batería de alto voltaje indicadas.

El SCC continuará máximo por 15 minutos después del tiempo de salida programada.

Una vez creado el evento programado, este puede aplicarse en uno o más días de la semana. Además el evento programado puede ser configurado para que solo ocurra durante la semana en curso, o se repita cada semana hasta que la función sea apagada o sea cambiado el evento.

Todas las condiciones siguientes deben de ser establecidas antes de que el vehículo inicie un evento SCC programado

- El selector de velocidades en “P” (estacionamiento)
- Puertas cerradas
- Cofre cerrado
- La compuerta trasera cerrada
- El interruptor de las luces intermitentes apagado
- La batería de 12V se encuentre en un nivel de carga aceptable
- La ignición se encuentre en la posición de OFF (apagado)
- El arranque remoto no ha sido activado.

#### **Programando un evento SCC:**

Para establecer una programación de la cabina, selecciona la aplicación de “Páginas de híbrido eléctrico” en la pantalla táctil y siga estos pasos:

#### 1. Seleccione “Programaciones” (Schedules)

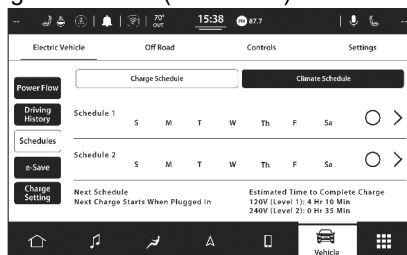

**Pantalla de programaciones de carga**

2. Seleccione “Programaciones de Clima”.
3. Seleccione uno de las dos Programaciones de Clima, presionando la apropiada flecha del lado derecho de la pantalla táctil.

4. Seleccione SCC si se desea que pare cuando la batería de alto voltaje se descargue hasta un 25% o menos.
5. Establezca el tiempo de salida: Horas, Minutos, y AM / PM.

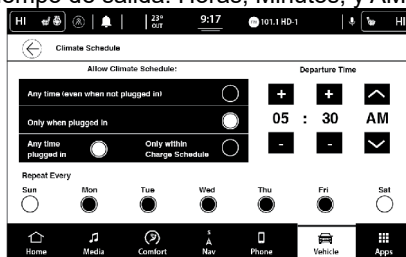

### Establezca la programación de clima

6. Seleccione los días que el evento SCC ocurrirá.
7. Seleccione cuando permitir el evento SCC: “A cualquier hora (incluso cuando no esté enchufado)”, o “Solo cuando esté enchufado”.
8. Para programar otro evento SCC, presione la flecha de “regresar” y repita estos pasos.

#### NOTA:

- Cuando se seleccione la opción “A cualquier hora (incluso cuando no esté enchufado)”, el vehículo pre-acondicionará cuando ocurra cualquier tiempo de salida, drenando energía del enchufe de pared si está conectado, o utilizando la batería de alto voltaje del vehículo si no está conectado.
- Cuando se seleccione la opción “Solo cuando esté enchufado dentro”, las selecciones adicionales “Cualquier momento conectado” y “Solo dentro de la programación de carga” se encontrarán disponibles.
- Si se escoge la opción “Solo dentro de la programación de carga” y no hay una programación de carga activa, la función operará como si la opción “A cualquier momento conectado”

## ASIENTOS

### ¡ADVERTENCIA!

- Es peligroso viajar en el área de carga, dentro o fuera del vehículo. En un accidente, las personas viajando en estas áreas son más propensas a sufrir lesiones serias o la muerte.
- No permita a las personas viajar en ninguna área de su vehículo que no esté equipada con asientos y cinturones de seguridad. En un accidente las personas viajando en esas áreas son más propensas a sufrir lesiones graves o la muerte.
- Asegúrese de que todos en su vehículo se encuentran en un asiento y utilizan correctamente un cinturón de seguridad.

## Ajuste manual del asiento trasero

### ¡ADVERTENCIA!

No apile el equipaje o carga por encima de la parte superior del respaldo de los asientos. Esto podría afectar la visibilidad y convertirse en un peligroso proyectil en una parada súbita o accidente.

### Asientos reclinables de la segunda fila

Para reclinar el asiento trasero, inclínese levemente hacia adelante y levante la palanca de reclinación ubicada al lado exterior del asiento. Después, empuje el respaldo del asiento hacia atrás a la posición deseada y suelte la palanca. Para regresar el respaldo del asiento a su posición normal, inclínese hacia adelante y levante la palanca. Para asegurarse que el respaldo del asiento está enganchado, use la presión del cuerpo para inclinarse adelante y hacia atrás.

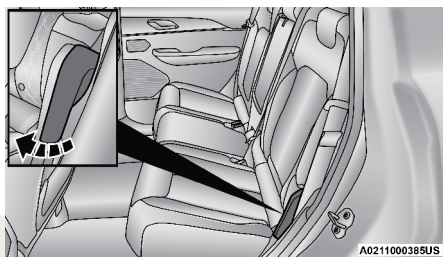

Palanca de reclinación del asiento trasero

### ¡ADVERTENCIA!

No viaje con el asiento trasero reclinado, el cinturón de seguridad no se apoyará en su hombro. En caso de accidente usted podría deslizarse por debajo del cinturón de seguridad, lo que puede resultar en lesiones serias o la muerte.

### Plegado de la segunda línea de asientos

Para obtener espacio adicional de carga, cada asiento trasero puede abatirse. Esto permite extender el espacio de carga y mantener alguno de los asientos traseros sin abatir o abatir ambos.

**NOTA:** Antes de abatir alguno de los asientos traseros, puede ser necesario colocar el asiento delantero en su posición de medio desplazamiento. Además, asegúrese de que los asientos delanteros se encuentran completamente verticales y colocados hacia adelante. Esto permitirá abatir el asiento trasero fácilmente hacia abajo.

Para bajar el respaldo, tire hacia arriba de la palanca de reclinación ubicada en lado exterior del asiento y deje que el respaldo del asiento se pliegue automáticamente hacia adelante.

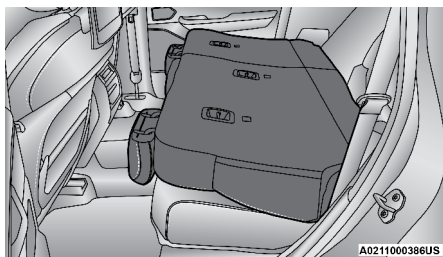

**Asientos de la segunda fila abatidos**

Para levantar los respaldos de los asientos traseros, despliegue el respaldo del asiento hacia arriba a su posición original y se aseguren en su lugar. Después manualmente levante las cabeceras hasta que se bloqueen en su lugar.

### ¡ADVERTENCIA!

Asegúrese de que los asientos traseros se encuentren bloqueados en su posición de forma segura. Si los asientos traseros no están bloqueados en su lugar de forma segura, el asiento no proporcionará la estabilidad necesaria para asientos de niño y/o para pasajeros. Un asiento asegurado de forma incorrecta puede causar lesiones graves.

### Desplegando el reposabrazos trasero

La parte central de la fila de asientos traseros puede ser usada como un reposabrazos con portavasos.

Para desplegar el reposabrazos, tire de la pestaña del reposabrazos para liberarlo del asiento y tire hacia adelante.

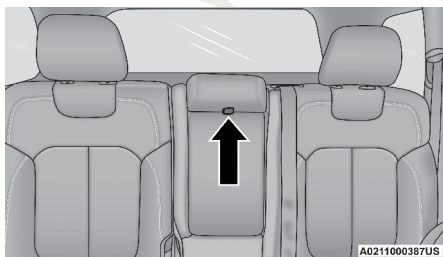

**Ubicación de la pestaña del reposabrazos**

### Cabeceras

### ¡ADVERTENCIA!

- Todos los ocupantes, incluido el conductor, no deben de operar el vehículo o sentarse en un asiento del vehículo hasta que las cabeceras son colocadas en sus posiciones correctas para minimizar el riesgo de lesiones en el cuello en caso de un accidente.
- Las cabeceras nunca deben ser ajustadas mientras el vehículo está en movimiento. Conducir un vehículo con las cabeceras ajustadas de forma incorrecta o retirada puede causar lesiones graves o la muerte en caso de un accidente.

## Cabecera de los asientos traseros

Las cabeceras de la segunda fila de asientos no son ajustables o removibles. Las cabeceras exteriores se pliegan automáticamente cuando el asiento trasero es abatido, y no regresan a su posición original cuando se levanta el respaldo de los asientos. Después de regresar respaldo de los asientos traseros a su posición vertical, después de haberlos abatido, levante las cabeceras exteriores hasta que estén bloqueados en su lugar.

### ¡ADVERTENCIA!

Sentarse en un asiento con la cabecera plegada o en su posición baja puede resultar en lesiones serias o muerte en caso de un accidente. Siempre asegúrese de que las cabeceras están en su posición vertical cuando el asiento sea ocupado.

## COFRE

### Abriendo el cofre

### ¡ADVERTENCIA!

Siempre coloque la ignición en la posición de Apagado (OFF) antes de abrir el cofre. Si la ignición está en la posición de En Marcha (RUN) y el sistema de propulsión está activado cuando el cofre es abierto, el motor automáticamente arrancará, y las personas que no estén lo suficientemente lejos del vehículo pueden resultar seriamente lesionadas por el movimiento de las partes móviles del motor.

Para abrir el cofre, dos seguros deben de ser liberados.

1. Tire de la palanca liberadora localizada debajo del tablero de instrumentos del lado del conductor.

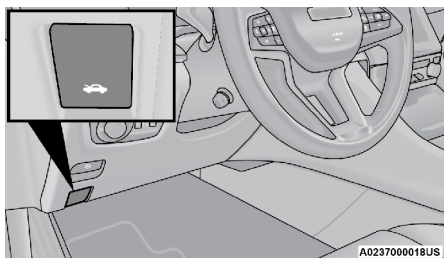

Liberación del cofre

2. Alcance la parte inferior del cofre desde el exterior del vehículo, mueva el broche de seguridad a la izquierda y levante el cofre.

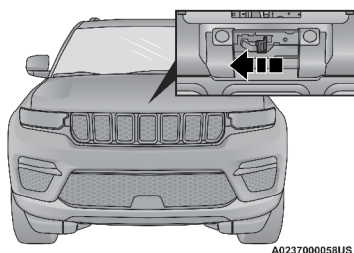

A023700058US

### Ubicación del broche de seguridad

3. Acceda debajo del cofre desde el exterior del vehículo y mueva el pestillo de seguridad a la izquierda y levante el cofre.

#### NOTA:

- El vehículo debe de estar detenido y con el selector de velocidades en Estacionamiento “P”.
- El modo de conducción eléctrico no estará disponible mientras el cofre esté abierto. Un mensaje se mostrará en la pantalla del módulo de instrumentos para alertar al conductor.
- Si el vehículo se encontraba cargando activamente la batería de alto voltaje cuando el cofre fue abierto, el vehículo parará la carga hasta que el cofre sea cerrado.
- Para levantar el cofre use ambas manos.
- Antes de levantar el cofre, verifique que los limpiadores no estén en movimiento y no estén levantados.

### Cerrando el cofre

**NOTA:** Si el vehículo detuvo la carga de la batería de alto voltaje cuando el cofre fue abierto, el vehículo reanudará la carga cuando cierre el cofre.

#### ¡ADVERTENCIA!

Asegúrese de que el cofre está completamente asegurado antes de conducir su vehículo. Si el cofre no está totalmente asegurado, se puede abrir cuando el vehículo esté en movimiento y bloquear la visión para adelante del conductor. Si no se siguen estas advertencias podrían producirse lesiones graves o la muerte.

#### ¡PRECAUCIÓN!

Para evitar un posible daño, no acote el cofre para cerrarlo. Baje el cofre hasta que esté abierto aproximadamente 30 cm (12 pulgadas) y luego suéltelo. Usted debería asegurar los seguros. Nunca maneje su vehículo a menos que el cofre esté completamente cerrado con los dos seguros bien acoplados.

# TABLERO DE INSTRUMENTOS

## CONTENIDO

■	<b>MÓDULO DE INSTRUMENTOS</b> .....	<b>49</b>
	• Descripciones del módulo de instrumentos.....	49
■	<b>PANTALLA DEL MÓDULO DE INSTRUMENTOS</b> .....	<b>50</b>
	• Ubicación de la pantalla del módulo de instrumentos y controles.....	50
	• Restablecer la vida del aceite .....	52
	• Modo eléctrico temporalmente no disponible.....	53
	• Elementos del menú de la pantalla del módulo de instrumentos.....	56
■	<b>PANTALLA HUD (SI ASÍ ESTÁ EQUIPADO)</b> .....	<b>58</b>
■	<b>LUCES DE ADVERTENCIA, LUCES INDICADORAS Y MENSAJES</b> .....	<b>60</b>
	• Luces de advertencia rojas .....	60
	• Luces de advertencia amarillas.....	61
	• Luces indicadoras verdes.....	61
	• Luces indicadoras blancas .....	62



## MÓDULO DE INSTRUMENTOS

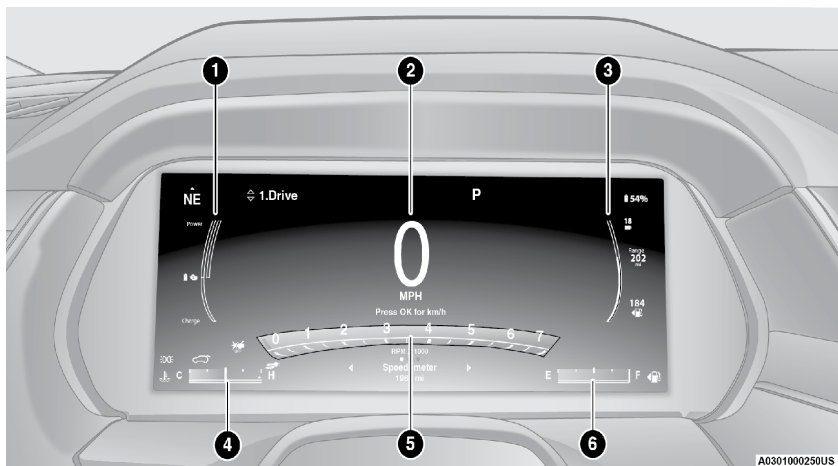

### Descripciones del módulo de instrumentos

#### 1. Poder/Medidor de carga

Este medidor representa la fuente de poder utilizada para acelerar el vehículo. El anillo exterior representa la salida de poder de la batería de alto voltaje durante la aceleración, y la energía absorbida durante la regeneración. El anillo interior azul representa la salida de poder del motor.

#### 2. Velocímetro

El velocímetro indica la velocidad del vehículo.

#### 3. Indicador del rango para vaciado

- Despliega el rango de vaciado de la batería
- Despliega el rango de vaciado de combustible
- Combina el rango de batería y combustible.

#### 4. Medidor de temperatura

- Despliega la temperatura del refrigerante del motor. Cualquier lectura dentro del rango normal indica que el sistema de enfriamiento del motor está operando satisfactoriamente.

- El medidor probablemente indicará una mayor temperatura cuando esté conduciendo en climas calientes, subiendo pendientes montañosas o al arrastrar un remolque. No se debe permitir exceder los límites superiores del rango de operación normal.

### ¡ADVERTENCIA!

Un sistema de refrigeración del motor caliente es peligroso. Usted u otras personas podrían quemarse gravemente por vapor o líquido refrigerante hirviendo. Puede acudir a un concesionario autorizado de servicio si su vehículo se calienta.

**¡PRECAUCIÓN!**

La conducción con un sistema de refrigeración caliente puede dañar el vehículo. Si el indicador alcanza la zona roja (H), oríllese y pare el vehículo. Si está usando el aire acondicionado, apáguelo hasta que el indicador de temperatura regrese al nivel normal. Si la aguja permanece en la marca H, apague el motor inmediatamente y llame a su distribuidor autorizado.

**5. Tacómetro**

- Indica la velocidad del motor en revoluciones por minuto (RPM x 1000).

**6. Medidor de combustible**

- La aguja muestra el nivel de combustible cuando el botón de ignición sin llave está en posición ON/RUN (encendido).



- El símbolo de bomba de combustible indica de qué lado se encuentra la compuerta del tanque de combustible.

**NOTA:** Las advertencias de los indicadores del módulo de instrumentos se iluminarán brevemente para una comprobación de los filtros cuando la ignición es por primera vez ciclada.

**PANTALLA DEL MÓDULO DE INSTRUMENTOS**

Su vehículo está equipado con una pantalla del módulo de instrumentos, que proporciona información útil al conductor. Con el interruptor de ignición en la posición OFF (Apagado), la apertura/cierra de la puerta activará la pantalla para la visualización y mostrará el total de millas o kilómetros en el odómetro. Su pantalla del módulo de instrumentos está diseñada para mostrarle información importante sobre los diversos sistemas y características del vehículo. Utilizando la pantalla interactiva con el conductor, ubicada en la pantalla del módulo de instrumentos, se puede mostrar cómo están funcionando los sistemas del vehículo y brindarle advertencias cuando no están funcionando correctamente. Los controles al volante/tablero de instrumentos le permiten navegar a través de los menús principales y secundarios. Usted puede acceder a la información específica que desee y realizar selecciones y ajustes de características.

**Ubicación de la pantalla del módulo de instrumentos y controles**

La pantalla del módulo de instrumentos está ubicada en el centro del módulo de instrumentos.

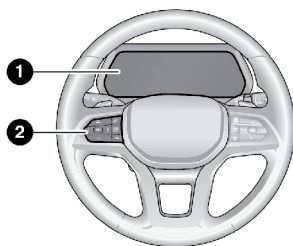

A0302000170US

### Ubicación de la pantalla y controles del módulo de instrumentos

1. Pantalla del módulo de instrumentos
2. Controles del módulo de instrumentos

El sistema permite al conductor seleccionar información al presionar los siguientes botones montados en el volante:

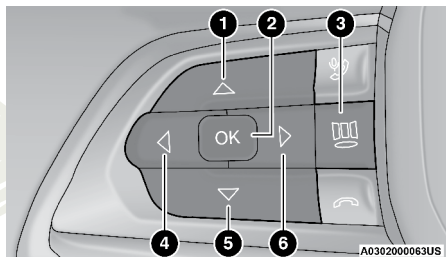

### Botones de la pantalla del módulo de instrumentos

1. Botón flecha hacia arriba (Up)
2. Botón OK
3. Botón de menú
4. Botón flecha hacia la izquierda (Left)
5. Botón flecha hacia abajo (Down)
6. Botón flecha hacia la derecha (Right)

1. Botón flecha hacia arriba (Up)

Presione y suelte el botón  $\Delta$  para desplazarse hacia arriba por el menú principal.

2. Botón OK

Presione este botón para acceder/seleccionar la pantalla de información o submenús de un elemento del menú principal. Presione y mantenga presionado el botón OK por un segundo para restablecer las funciones mostradas/seleccionadas que se pueda reiniciar/restablecer.

3. Botón Menú (MENU)

Presione el botón Menú para acceder/seleccionar las pantallas de información o pantallas de submenús de la pantalla de inicio. Presione y

mantenga el botón OK para entrar en el modo de edición.

4. Botón “LEFT” (izquierda)

Presione el botón ◀ para regresar al menú principal desde una pantalla de información o desde un submenú.

5. Botón “DOWN” (hacia abajo)

Presione y suelte el botón ▼ para navegar hacia abajo a través del menú principal.

6. Botón “RIGHT” (derecha)

Presione y libere este botón ▶ para entrar a las pantallas de información o pantallas de los submenús de un menú principal.

**Mensaje “El vehículo se apagará pronto, detenga el vehículo de forma segura”**

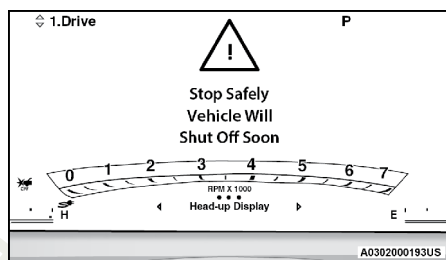

**Mensaje de advertencia “El vehículo se apagará pronto, detenga el vehículo de forma segura”**

Esta advertencia se mostrará en la pantalla del panel de instrumentos cuando el vehículo a determinado que una falla operacional ocurrirá en breve, lo que puede causar que la propulsión del vehículo se apague. Si las luces se encienden mientras conduce, detenga el vehículo en una ubicación segura tan pronto como sea posible. Haga que el vehículo sea transportado con su distribuidor autorizado.

- Este es un mensaje de alta prioridad.
- Este mensaje se desplegará continuamente.
- No puede ser borrado presionando un botón.
- Sonará una alerta sonora sencilla.

### Restablecer la vida del aceite

- Su vehículo está equipado con un sistema indicador de cambios de aceite del motor. El mensaje “Oil Change Required” (cambio de aceite requerido) se mostrará en la pantalla por aproximadamente 5 segundos, después se escuchará un único sonido de campanilla, para indicar que se ha alcanzado el siguiente intervalo de cambio de aceite programado. El indicador del sistema del cambio de aceite del motor se basa en los ciclos de trabajo, lo cual significa que los intervalos de cambio de aceite del motor pueden variar dependiendo de la temperatura del ambiente, el calentamiento del motor y del estilo de conducción personal .
- A menos que se restablezca, este mensaje seguirá apareciendo cada vez que la ignición es colocada en encendido/en marcha (ON/RUN).

- Para reiniciar el indicador de cambio de aceite, refiérase al siguiente proceso.

**NOTA:** Este procedimiento de ser solo llevado a cabo después de que el mantenimiento programado ha sido completado. Reestablecer la vida del aceite sin estar acompañado de un servicio de mantenimiento programado puede provocar daños severos al motor.

1. Sin presionar el pedal de freno, presione el botón Arrancar/Parar (Engine START / STOP) y coloque la ignición en la posición de ENCENDIDO/EN MARCHA (ON/RUN) (No arranque el vehículo).
2. Presione el botón OK para entrar en el menú de la pantalla del módulo de instrumentos.
3. Presione y libere el botón ▽ “DOWN” (la flecha hacia abajo) para acceder a la pantalla del menú de “Información del vehículo”.
4. Presione el botón ◁ “LEFT” (izquierda) o el botón ▷ “RIGHT” (derecha) para acceder al submenú de “Vida del Aceite”.
5. Mantenga presionado el botón OK para restablecer la “Vida del aceite” a 100%.
6. Presione el botón △ “UP” (flecha hacia arriba) para salir de la pantalla del menú del módulo de instrumentos.

#### Método secundario para restablecer la vida del aceite

1. Sin presionar el pedal de freno, coloque la ignición en la posición de ENCENDIDO / EN MARCHA (ON/RUN) (no arranque el motor).
2. Presione completamente el pedal del acelerador, lentamente, tres veces dentro de 10 segundos.
3. Sin presionar el pedal de freno, coloque la ignición en la posición de apagado (OFF).

**NOTA:** Si el indicador/mensaje se ilumina cuando arranca el vehículo, el sistema indicador de cambio de aceite no fue restablecido. Si es necesario, repita el procedimiento.

#### Modo eléctrico temporalmente no disponible

Si el modo eléctrico no está disponible, la razón se mostrará por cinco segundos al arrancar. Si las luz de advertencia de verificación del motor se enciende, contacte con su distribuidor autorizado inmediatamente.

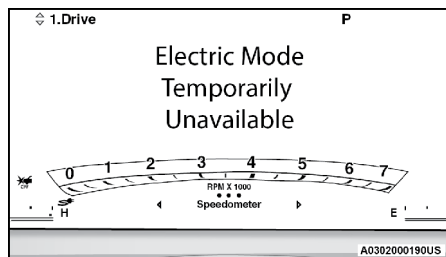

Modo eléctrico temporalmente no disponible

Observe la siguiente información para conocer las razones más comunes por la que el modo Eléctrico puede no estar disponible:

***Operaciones del operador que pueden inhibir el modo Eléctrico***

- El control de la transmisión mediante las paletas de cambio - Volver al modo automático para utilizar el modo eléctrico.
- Posición del pedal de velocidad muy presionada, se está solicitando una alta demanda de potencia - Más allá de los límites del tren motriz eléctrico, esto causará que el motor se encienda, activando el tren de potencia para proceder a la combinación de energía disponible en el modo Híbrido.
- Funcionamiento sostenido a alta velocidad en el modo eléctrico - Usar el motor de gasolina es más eficiente para altas velocidades que el modo eléctrico.
- La selección de la caja de transferencia y el modo de conducción e-Save/Híbrido/Deportivo (Sport), Arena, Lodo, 4WD Bajo (Low)/Híbrido arrancará el motor.
- El rango eléctrico (autonomía eléctrica) está agotado, - Usted necesita recargar para disfrutar del Modo eléctrico o puede continuar en modo Híbrido.
- El cofre está abierto (o hay una falla en el interruptor) - Esto es para prevenir arranques inesperados con el cofre abierto.

***Protección térmica puede inhibir el modo eléctrico***

- El motor, la transmisión o la correa de arranque del motor están demasiado fríos; algunos sistemas requieren calentamiento para funcionar correctamente si la temperatura ambiente es inferior a 0°C (32°F), -9.44°C (15°F) en modo eléctrico
- Límites de capacidad de calefacción eléctrica de la cabina (o falla del calentador eléctrico de la cabina): a diferencia de los vehículos eléctricos de batería (BEV), el PHEV puede calentar la cabina más eficientemente con el calor del motor cuando funciona por debajo de -9.44°C (15°F) en la temperatura exterior.
- La batería de alto voltaje, motores o contactos sobrecalentados. - Esta es una función temporal de protección del hardware. El desempeño del vehículo se reanuda una vez que la protección no es requerida. Si el desempeño está acompañado de una luz indicadora de falla del funcionamiento (MIL)  lleve su vehículo a servicio con su distribuidor autorizado

***Protección de componentes que pueden inhibir el modo eléctrico***

- Bajo voltaje en la batería de alto voltaje - Una operación sostenida del modo eléctrico a altas velocidades, especialmente con rines y llantas de repuesto pueden inducir esto.
- Otras fallas del sistema de propulsión eléctrica son indicadas por una luz indicadora de mal funcionamiento (MIL)- Por favor contacte con su distribuidor autorizado
- El modo de renovación de Aceite y combustible - Consulte la siguiente sección .

## Modo de renovación del aceite y del combustible

Debido a que es posible operar el vehículo por largos periodos de tiempo sin utilizar el motor de gasolina, el combustible dentro del tanque del vehículo puede perder sus propiedades o el aceite podría reducir sus propiedades lubricantes. Para prevenir daños al motor y/o al sistema de combustible debido a la pérdida de propiedades lubricantes del aceite y de la gasolina misma, el vehículo está equipado con un “Modo de renovación del aceite y del combustible”.

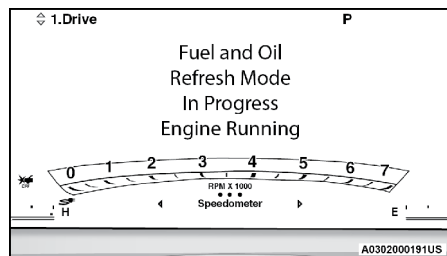

**Mensaje del modo de renovación del aceite y el combustible**

El vehículo automáticamente entrará al modo de renovación del aceite y la gasolina para minimizar combustible obsoleto y garantizar la lubricación de los componentes internos del motor. Cuando opere este modo, el motor de gasolina se encenderá para proporcionar la propulsión al vehículo (la operación totalmente eléctrica será inhibida). Se mostrará un mensaje en la pantalla del módulo de instrumentos cada vez que el Modo de renovación del aceite y el combustible esté activo.

El vehículo saldrá automáticamente del Modo de Renovación del Aceite y Combustible cuando las condiciones de la lubricación y el combustible sean satisfactorias. Si el vehículo entra al Modo de Renovación del Aceite y combustible, debido a que el combustible ha estado en el tanque del vehículo por un periodo largo de tiempo (perdiendo sus propiedades), el motor se encenderá cuando el vehículo se encuentre operando (sin función solamente eléctrica) hasta que la alerta de combustible bajo sea encendida. Es posible salir del modo de renovación de combustible y aceite antes, agregando un mínimo de 16 litros (4 galones) de combustible “nuevo” al tanque del vehículo.

**NOTA:** Si el vehículo ingresa en el modo de renovación de combustible y aceite para mantener la lubricación del motor, agregar combustible no funcionará para salir de este modo.

Si el vehículo regresa al modo de renovación de combustible y aceite para mantener las propiedades de lubricación, el motor podría encenderse por un periodo de 2.5 horas cuando el vehículo se encuentra caliente a la temperatura de operación (sin operación completamente eléctrica). Si el vehículo es apagado antes que las condiciones del Modo de renovación del Combustible y del aceite sean completadas, el motor podría mantenerse encendido por un tiempo adicional o en viajes subsecuentes. La renovación del aceite puede tomar significativamente más tiempo en temperaturas muy frías.

**NOTA:**

- Los viajes cortos frecuentes en condiciones de baja temperatura son los más probables a no alcanzar las temperaturas de operación normales, son más frecuentes de activar el modo de renovación de combustible y aceite.
- El modo eléctrico estará temporalmente no disponible mientras el modo de renovación de combustible y aceite esté activo. No intente regresar al modo eléctrico hasta que el ciclo del modo de renovación de combustible y aceite sea completado.

**¡PRECAUCIÓN!**

Si el módulo de instrumentos le indica que debe cambiar el aceite del motor, no restablezca el indicador de servicio sin haber cambiado el aceite. Puede resultar en daño al motor.

**Elementos del menú de la pantalla del módulo de instrumentos**

**NOTA:** Los elementos del menú de la pantalla del módulo de instrumentos se muestran en el centro del módulo de instrumentos. Los elementos del menú pueden variar dependiendo de las características de su vehículo.

**Economía de energía**

Presione y libere el botón "Up"  $\triangle$  (hacia arriba) o "Down"  $\nabla$  (hacia abajo) hasta que la Economía de la Energía esté resaltada en la pantalla del módulo de instrumentos. Presione el botón "left"  $\triangleleft$  (izquierda) o "right"  $\triangleright$  (derecha) para navegar a través de los siguientes submenús de información:

- Medidor de Economía de energía promedio + valor (mantenga el botón OK para restablecer a 0)
- Medidor de Economía de energía actual + valor
- Rango de vaciado

**Información Híbrida**

Presione y libere el botón "Up"  $\triangle$  (hacia arriba) o "Down"  $\nabla$  (hacia abajo) hasta que Información Híbrida esté resaltada en la pantalla del módulo de instrumentos. Presione el botón "left"  $\triangleleft$  (izquierda) o "right"  $\triangleright$  (derecha) para navegar a través de los siguientes submenús de información:

***Rango para vaciado***

- Rango eléctrico
- Rango híbrido
- Rango total

***Coach de eficiencia***

El coach de eficiencia supervisará su conducción actual para ayudarle a conducir de la forma lo más eficiente posible.

- "Acel" (Accel) se basa en la cantidad de aceleración (diferente de los KML kilómetros por litro) o MPG (millas por galón).



- El medidor solo se moverá hacia arriba cuando el pedal del acelerador es presionado (o acelerado con el Control Crucero o ACC).
- Por encima de cierta tasa de cambio será considerado ineficiente.
- El color de la barra del medidor cambiará de verde a amarillo a naranja.
- “Freno” (Brake) se basa en la cantidad de desaceleración (Ralentizando).
- El medidor solo se moverá hacia abajo cuando el pedal de freno es presionado (o se desacelere con el Control Crucero o ACC)
- El color de la barra del medidor cambiará de verde a amarillo y de amarillo a naranja.
- La barra de color del medidor cambiará suavemente hacia arriba y hacia abajo y tendrá un cambio gradual basado en la eficiencia.
  - El centro del medidor es 0% “Accel” (aceleración) y 0% “Freno”.
  - +/- 0-35% del medidor se llena de color verde, +/- 36-80% se llena con color amarillo, +/- 81-100% se llena con color naranja (con una mezcla entre cada color).

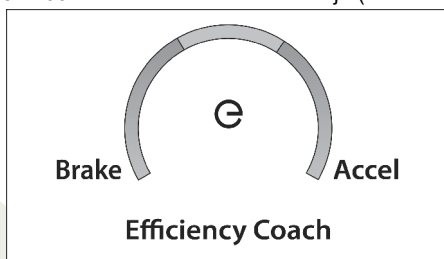

Medidor del Coach de eficiencia

**Carga/Poder**

- La carga es representada con el medidor llenado desde el lado izquierdo.
- El poder es representado por el medidor llenado del lado derecho.

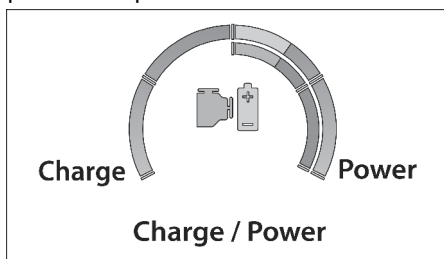

Medidor de la Carga/Poder

**Modo E-Drive**

- El modo híbrido automáticamente se adapta para un manejo más eficiente.
- El modo eléctrico ahorra combustible para su uso posterior.
- El modo s-Save ahorra la energía de la batería para su uso posterior.

**Información del viaje**

Presione y libere el botón “Up” △ (hacia arriba) o “Down” ▽ (hacia abajo) hasta que la “Información del viaje” esté resaltada en la pantalla del módulo



de instrumentos. Presione el botón “left” ◁ (izquierda) o “right” ▷ (derecha) para navegar a través de los submenús del Viaje A y del Viaje B. La información del Viaje desplegará lo siguiente:

#### **Viaje A**

- Distancia eléctrica
- Distancia con el motor encendido
- Distancia total
- Economía de la energía promedio
- Tiempo transcurrido

Mantenga presionado el botón OK para restablecer la información de esta selección.

#### **Viaje B**

- Distancia eléctrica
- Distancia con el motor encendido
- Distancia total
- Economía de la energía promedio
- Tiempo transcurrido

Mantenga presionado el botón OK para restablecer la información de esta selección.

## **PANTALLA HUD (SI ASÍ ESTÁ EQUIPADO)**

**NOTA:** La característica de pantalla HUD está disponible a cualquier velocidad del vehículo.

Presione y libere el botón “Up” △ (flecha hacia arriba) o “Down” ▽ ( flecha hacia abajo) hasta que el “Menú de configuraciones” esté resaltado en la pantalla del módulo de instrumentos. Presione el botón “left” ◁ (flecha izquierda) o “right” ▷ (flecha derecha) hasta que el ícono/elemento del menú del HUD sea resaltado .Utilice el botón “Up” △ (flecha hacia arriba) o “Down” ▽ (flecha hacia abajo) para seleccionar un ajuste, después pulse y libere el botón OK para ajustar la configuración.

- Encendido/Apagado (ON/OFF)

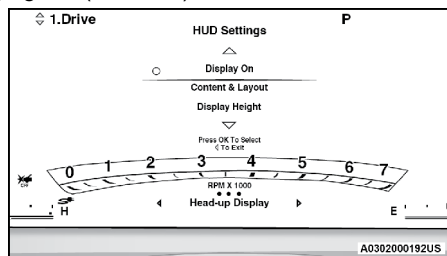

#### **HUD Encendido/Apagado (ON/OFF)**

Cuando la opción “Pantalla encendida” es seleccionada, el HUD se desplegará en el parabrisas. Cuando no está seleccionada, no se desplegará en

el parabrisas.

- Contenido y diseño
  - Simple: Velocidad, límite de velocidad
  - Estándar: Velocidad, Límite de velocidad, navegación.

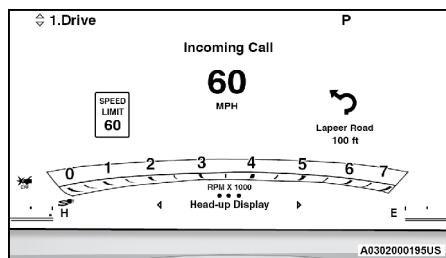

**Modo Estándar**

Cuando el modo “Estándar” es seleccionado, la imagen del HUD se divide en tercios mostrando del lado izquierdo el indicador del límite de velocidad, la velocidad del vehículo en el centro y la “navegación paso a paso” a la derecha.

- Avanzado: La velocidad, el límite de velocidad, la navegación, el asistente de conducción (ACC/Crucero, Gestión activa de carriles, Asistencia de conducción activa), velocidad engranada.

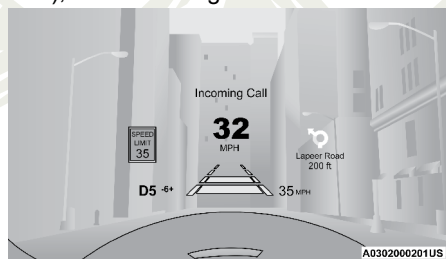

**Modo avanzado**

Cuando el modo “Avanzado” es seleccionado, el HUD despliega la velocidad del vehículo, la “navegación paso a paso”, el límite de velocidad, las funciones de asistencia de conducción, y el engranaje actual.

- Personalizado 1: Velocidad, Límite de velocidad.
- Personalizado 2: Velocidad, Límite de velocidad, Navegación.
- Personalizado 3: Velocidad, Límite de velocidad, Navegación, Asistente de conducción (ACC/Crucero, Gestión activa de carriles, Asistencia activa de conducción), engranaje actual.
- Altura de la visualización
- Brillo

**NOTA:** Los ajustes básicos del HUD (Brillo, altura de visualización y los diseños no personalizados), son controlados a través de la pantalla de Ajustes/Configuración en el módulo de instrumentos.

## LUCES DE ADVERTENCIA, LUCES INDICADORAS Y MENSAJES

Las luces de advertencia o luces indicadoras se iluminarán en el tablero de instrumentos junto con un mensaje dedicado y/o una señal acústica cuando así es aplicable. Estas luces de advertencia y luces indicadoras no deben de ser consideradas como exhaustivas y/o una alternativa a la información contenida en el manual de propietario digital, es aconsejable que lea cuidadosamente en todos los casos. Siempre consulte la información de este capítulo en caso de una indicación de falla. Todas las luces se verán al principio, (si así aplica). El menú de revisión del sistema puede aparecer diferente dependiendo de las opciones de equipamiento y el estado actual del vehículo. Algunas luces de advertencia o indicadoras son opcionales y pueden aparecer en su vehículo.

### Luces de advertencia rojas



— *Luz de advertencia de Servicio del Sistema Híbrido Eléctrico del Vehículo*

Esta luz de advertencia se iluminará cuando es necesario el servicio para el sistema híbrido eléctrico. Esta estará acompañada de un mensaje en el módulo de instrumentos. Si el indicador permanece encendido o continua encendiéndose, contacte a su distribuidor autorizado tan pronto como sea posible.



— *Luz de advertencia de falla de estado del enchufe*

Esta luz de advertencia se iluminará cuando se detecta un estado de falla del enchufe (cuando el vehículo no está en movimiento). Puede estar acompañada esta luz de un mensaje en el módulo de instrumentos indicando el tipo de falla. Usted puede recibir uno de los siguientes mensajes si se detecta una falla:

- Servicio al sistema de carga - Si usted ve este mensaje, es recomendable desenchufar y enchufar de nuevo, o tratar en una estación de carga diferente. Si el problema continúa contacte a su distribuidor autorizado.
- Al cargar con modelos de EVSE que no cumplen con el estándar J1772, puede tomarle al vehículo hasta 20 segundos para comenzar a cargar. La luz roja de enchufe y el mensaje en pantalla/EVIC (centro electrónico de información del vehículo) desaparecerán cuando la carga comience.
- Problema detectado verifique la estación de carga externa - Si ve un mensaje de "problema detectado", la estación de carga puede estar apagada, tener alguna falla interna o estar programada para cargar más tarde. Es recomendable tratar en una estación de carga distinta. Si el problema persiste contacte a su distribuidor autorizado.

#### NOTA:

- Es posible que modelos de EVSE que no cumplen con el estándar J1772 o más antiguos, no permitan la carga de este vehículo. Si el vehículo no carga, puede estar conectado a un EVSE de nivel 2 que no cumple con los requisitos, y los indicadores parpadearán. Por favor comuníquese esta falla al operador del sitio de carga y/o al proveedor del EVSE.

- Antes de que este vehículo pueda ser conducido, el cargador EVSE debe ser desconectado del vehículo.



— **Luz de advertencia de torque limitado**

Esta luz de advertencia se enciende cuando la aceleración del vehículo está limitada debido a una reducción en el desempeño del motor de combustión interna o del motor eléctrico. Si el indicador se mantiene encendido o aparece constantemente, contacte a su distribuidor autorizado tan pronto como sea posible.



— **Luz de advertencia de nivel bajo del líquido refrigerante de la batería de tracción.**

Este indicador se iluminará cuando el refrigerante de la batería de alto voltaje está en un nivel bajo. Contacte con su distribuidor autorizado si esta luz de advertencia persiste.



— **Luz de advertencia de falla en la batería de tracción**

Esta luz alerta al conductor de que existe una falla en el sistema de la batería de tracción. Contacte con su distribuidor autorizado si esta luz de advertencia persiste.



— **Luz de advertencia de falla en el sistema híbrido eléctrico del vehículo**

Esta luz alerta al conductor de que existe una falla en el sistema híbrido-eléctrico del vehículo. Contacte a su distribuidor autorizado si esta luz de advertencia persiste.

## Luces de advertencia amarillas



— **Luz de advertencia de corte de la batería de tracción PHEV**

Este indicador se encenderá para indicar que el sistema de la batería de tracción PHEV no está funcionando correctamente. Contacte con su distribuidor autorizado si esta luz de advertencia persiste.

## Luces indicadoras verdes



— **Luz indicadora de "Listo para conducir" (READY)**

Esta luz indicadora se iluminará para indicar que el vehículo tiene suficiente energía para ser conducido, sin importar la velocidad del vehículo.



— **Luz indicadora del estado de conexión**

Quando el vehículo está conectado, la luz indicadora de estado de conexión se iluminará si el cargador/estación de carga EVSE se encuentra fijo de manera segura al puerto de carga. Esto indica que la clavija ha sido detectada pero no significa que se encuentre cargando. Estará acompañado de un mensaje en el módulo de instrumentos indicando el estado de carga:

- "Conectado y cargando"
- "Conectado y esperando a carga programada"
- "Conectado y carga completa"

**NOTA:** El vehículo no debe ser conducido hasta que sea desconectado.



— **Luz indicadora de Máxima Regeneración**

Esta luz indicadora se iluminará para indicar que la regeneración máxima está encendida y lista/aplicable.

Cuando el interruptor es presionado, los siguientes mensajes en el módulo de instrumentos serán mostrados:

- “Máxima Regeneración Encendida” - Aparece cuando la función es encendida.
- “Máxima Regeneración Apagada” - Aparece cuando la función es apagada.
- “Máxima Regeneración no disponible” - Aparece cuando la función es requerida, pero el vehículo no es capaz de llevarla cabo. El LED parpadeará por cinco segundos para indicar la no disponibilidad. Consulte el capítulo “Características de su vehículo” para más información.

### Luces indicadoras blancas



— **Luz indicadora de Regeneración Máxima**

Esta luz indicadora se iluminará para indicar que la Regeneración Máxima está encendida y pero no lista.

Cuando el interruptor es pulsado, se mostrarán los siguientes mensajes del módulo de instrumentos:

- “Regeneración Máxima Encendida” - Aparece cuando la función es encendida.
- “Regeneración Máxima Apagada” - Aparece cuando la función es apagada.
- “Regeneración Máxima no disponible” - Aparece cuando la función es requerida, pero el vehículo no es capaz de llevar a cabo. El LED parpadeará por cinco segundos para indicar la no disponibilidad. Consulte el capítulo “Características de su vehículo” para más información.



— **Luz indicadora del modo eléctrico**

Esta luz alerta al conductor de que actualmente está activo el modo eléctrico.



— **Luz indicadora del modo Híbrido**

Esta luz alerta al conductor de que actualmente está activo el modo híbrido.



— **Luz indicadora del modo e-Save**

Esta luz alerta al conductor de que actualmente está activo el modo e-Save.

# ARRANQUE Y OPERACIÓN

## CONTENIDO

■	<b>PROCEDIMIENTOS DE ARRANQUE</b> .....	<b>64</b>
	• Arranque normal.....	64
	• Después de arrancar.....	65
	• Apagar el vehículo usando el interruptor de ignición (botón de ENGINE START/STOP).....	65
■	<b>REABASTECER EL VEHÍCULO</b> .....	<b>66</b>
	• Liberación de emergencia de la puerta de combustible.....	68
■	<b>ARRASTRE DE REMOLQUES</b> .....	<b>69</b>
	• Peso del remolque (rango de peso máximo del remolque).....	69

## PROCEDIMIENTOS DE ARRANQUE

Antes de arrancar su vehículo, ajuste su asiento, ajuste el espejo retrovisor interior y exteriores, abróchese el cinturón de seguridad y, si están presentes, instruya a los demás ocupantes para que se abrochen sus cinturones de seguridad.

### ¡ADVERTENCIA!

- Antes de salir del vehículo, siempre detenga completamente el vehículo, después cambie la transmisión automática a la posición de estacionar "P" y aplique el freno de estacionamiento.
- Siempre asegúrese de que el nodo de encendido sin llave está en la posición de "apagado" (OFF), el transmisor sea retirado del vehículo y que el vehículo sea cerrado/bloqueado.
- Nunca deje a niños solos dentro del vehículo, o con acceso a el vehículo sin los seguros. Permitir que los niños estén en un vehículo sin supervisión es peligroso por muchas razones. Un niño u otras personas podrían sufrir lesiones graves o fatales. Los niños deben de ser advertidos que no deben de tocar el freno de estacionamiento, el pedal de freno o la palanca de velocidades.
- No deje el transmisor de llave dentro o cerca del vehículo, o en un lugar accesible para los niños. No deje la ignición sin llave de un vehículo equipado con "Keyless Enter'n Go™" en la posición de ENCENDIDO/ EN MARCHA (ON/RUN). Un niño podría operar las ventanas eléctricas, otros controles o mover el vehículo.
- No deje niños o animales dentro de un vehículo estacionado en clima cálido. La temperatura del interior del vehículo es mucho mayor que la del exterior, aun y cuando deje las ventanas medio abiertas, la temperatura puede subir tanto que podría causar daños severos o la muerte.

### Arranque normal

**Conseguir el modo "Vehículo listo para conducir" usando el botón del motor "Encender /Parar motor" (START/STOP).**

1. La transmisión debe de estar en "P" (Estacionamiento) o "N" (Neutral).
2. Presione y mantenga oprimido el pedal de freno mientras presiona el botón de arranque/paro del motor una vez.
3. El indicador "Listo" (READY) aparecerá en la pantalla del módulo de instrumentos cuando el vehículo esté en el modo "Listo para conducir", que puede incluir el arranque del motor dependiendo de ciertas condiciones como el Estado de Carga y la temperatura del motor.
4. Si desea terminar el modo "Listo para conducir" presione nuevamente el botón.

**Funciones del botón del motor "Encender/Parar el motor" (ENGINE START/STOP) - Con el pie del conductor fuera del pedal de freno (en la posición "P" (Estacionamiento) o "N" (Neutral))**

El botón de (Arrancar motor / Parar motor) opera de modo parecido a un interruptor de ignición proporcionando dos posiciones:



“Apagado” (OFF) y “Encendido / En Marcha” (ON/RUN). Para cambiar el modo de ignición sin arrancar el vehículo (para suministrar energía a ciertos accesorios), siga estos pasos:

1. Comience con la ignición en la posición de “Apagado” (OFF).
2. Presione una vez el botón “Arrancar motor/ Parar motor” (ENGINE START/STOP) sin presionar el pedal de freno, para colocar la ignición en la posición de “Encendido/En Marcha” (ON/RUN) (el módulo de instrumentos mostrará el mensaje “Ignición o accesorio encendido”).

**NOTA: El vehículo no es capaz de ser conducido en el modo de “Ignición o accesorios encendidos”, consulte “Conseguir el modo “Vehículo listo para conducir” usando el botón del motor “Encender /Parar motor” (START/STOP) previamente descrito para más información.**

3. Presione una segunda vez el botón “Arrancar motor/ Parar motor” (ENGINE START/STOP) sin presionar el pedal de freno para regresar la ignición a la posición de apagado “OFF” (la pantalla del módulo de instrumentos mostrará “Apagado” (OFF)).

**NOTA: Solo presione un pedal a la vez mientras conduce el vehículo. El desempeño del torque del vehículo puede ser reducido si ambos pedales son presionados al mismo tiempo. Si la presión es detectada en ambos pedales simultáneamente, un mensaje de advertencia se mostrará en el módulo de instrumentos. Consulte “Pantalla del módulo de instrumentos” en el capítulo de “Tablero de instrumentos” para más información.**

## Después de arrancar

Para optimizar la eficiencia energética, el vehículo controlará automáticamente la operación del motor.

## Apagar el vehículo usando el interruptor de ignición (botón de ENGINE START/STOP)

1. Coloque el selector de velocidades en “P”, luego presione y libere el botón ENGINE START/STOP (Arrancar/Parar el motor)
2. El indicador del botón de ignición regresará a la posición “apagado” (OFF).
3. Si el selector de velocidades no está en “P” (estacionamiento), con una velocidad del vehículo mayor a los 8km/h (5 mph), cuando el botón de arrancar/parar el motor (ENGINE START /STOP) es presionado, la pantalla del módulo de instrumentos mostrará el mensaje “ El vehículo no está en posición “P” , y el vehículo se mantendrá en marcha.
4. Si el selector de velocidades no está en la posición de estacionar “P”, con una velocidad del vehículo mayor a 8km/h (5 mph), cuando el botón “arrancar / parar el motor” (ENGINE START/STOP) es presionado por al menos 2 segundos ( o tres pulsaciones cortas seguidas) el vehículo saldrá del modo “Listo para conducir” y entrará a la posición “Encendido/ en marcha” (ON/RUN). Nunca deje un vehículo fuera de la posición de estacionamiento “P”, o podría moverse.

**NOTA:**

- Este vehículo está equipado con una característica de apagado automático. Si el vehículo se deja en el estado “Listo” (READY) (con el vehículo en marcha) y el selector de velocidades en “P” (estacionamiento) por una hora, el vehículo se apagará automáticamente.
- El vehículo proporciona una notificación automática tocando el claxon 3 veces, sonidos del módulo de instrumentos y un mensaje (“ Transmisor/ llave fuera del vehículo”) en el módulo de instrumentos si el vehículo no ha sido apagado (sigue en modo “Listo para conducir”) y un transmisor/ llave válida no es detectada dentro de la cabina de pasajeros , después de la apertura y cierre de cualquiera de las puertas (se requiere del cierre de la puerta para que ocurra la verificación del transmisor). Esto alertará automáticamente para recordarle al conductor apagar el vehículo antes de abandonarlo , además de informarle al conductor que el transmisor pudo haber sido retirado intencionalmente del vehículo por un pasajero que haya salido. Después de proporcionar la alerta a través del claxon, sonidos del claxon posteriores serán inhibidos hasta que el selector de velocidades sea retirado de “P” o se cierre la ignición.

**¡ADVERTENCIA!**

No encienda el motor en una cochera cerrada o un área cerrada. El gas del escape contiene monóxido de carbono (CO), que es incoloro y sin olor. El monóxido de carbono es venenoso y cuando se inhala puede causar lesiones graves o la muerte.

**REABASTECER EL VEHÍCULO**

1. Coloque el vehículo en la posición de “estacionamiento” “P”.
2. Presione el botón de liberación de la puerta de llenado de combustible (localizado encima del interruptor de los faros delanteros).

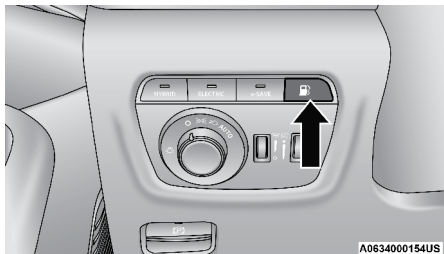

**Botón de liberación de la puerta de relleno de combustible**

3. Presionando el botón iniciará la secuencia de eventos para despresurizar el sistema de combustible. Un mensaje se mostrará en el módulo de instrumentos cuando el vehículo esté listo para ser relleno de combustible.

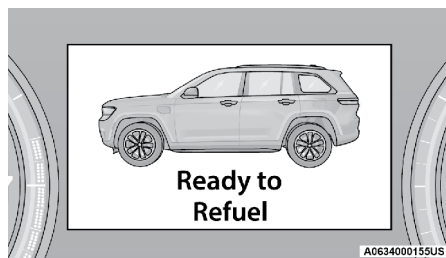

Mensaje del módulo de instrumentos

**NOTA:**

- Después de presionar y liberar el botón usted tendrá 20 minutos para rellenar el vehículo con combustible; más allá de 20 minutos necesitará que se presione de nuevo el botón de liberación de nuevo.
  - La puerta del combustible debería tomar 15 segundos para abrirse durante condiciones normales. Puede tomar más tiempo en algunas situaciones, como en ambientes con temperaturas altas o en altas altitudes.
  - Si usted escucha un silbido, espere a empezar a rellenar el vehículo hasta que deje de oírse el silbido.
4. La puerta del combustible emerge del vehículo cuando ha sido liberada. Para finalizar abra la puerta del combustible y manualmente rótelas lejos del vehículo.

**NOTA:**

- Si la bomba de combustible de la estación de servicio repetidamente se apaga (detiene la entrega de combustible) antes de que el tanque sea llenado, presione la puerta del combustible para liberar el botón de nuevo .
- Si presionando el botón de liberación de la puerta del combustible por segunda vez no corrige el problema, trate usando una bomba de combustible distinta. Si el cierre prematuro de la bomba de combustible sigue siendo un problema, lleve el vehículo a su distribuidor autorizado para su revisión.
- Si la puerta de combustible no se vuelve a cerrar, pulse el botón de liberación de nuevo para restablecer el pestillo. Si presionando el botón de liberación una segunda vez no soluciona el problema, lleve su vehículo con su distribuidor autorizado para servicio.

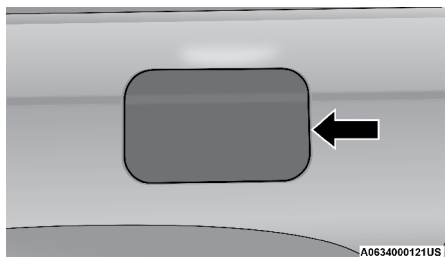

Puerta de relleno de combustible

**NOTA:** En ciertas condiciones frías, el hielo puede evitar que la puerta de relleno de combustible se abra. Si esto ocurre, suavemente presione alrededor del perímetro de la puerta de combustible para romper el hielo acumulado y volver a liberar la puerta del combustible con el botón de liberación. No haga palanca en la puerta.

5. No hay tapa del depósito de combustible. Dos compuertas dentro del tubo sellan el sistema.
6. Inserte la boquilla de la manguera de la bomba dentro del tubo de llenado, la boquilla abre y mantiene las dos puertas de compuerta abiertas durante el relleno de combustible.
7. Llene el vehículo con combustible. Cuando la boquilla de la manguera de la bomba de combustible haga "clic" o se cierra, el tanque de combustible está lleno.
8. Espere cinco segundos antes de remover la boquilla de la manguera de combustible de la bomba para permitir que el excedente de la boquilla se drene.
9. Remueva la boquilla de la manguera de combustible de la bomba y después cierre la puerta del combustible. Enganche el pestillo de la puerta de combustible empujando el borde exterior trasero de la puerta cerca del centro.

### ¡ADVERTENCIA!

- Nunca deje materiales para fumar encendidos cerca del vehículo cuando la puerta del combustible esté abierta o el depósito esté siendo llenado.
- Nunca añada combustible con el motor en marcha. Esta es una violación de la mayoría de las normas federales y puede causar un que se encienda la luz indicadora de fallo en el funcionamiento (MIL).
- Puede producirse un incendio si el combustible es bombeado hacia a el interior de un contenedor portátil que se encuentre en el interior del vehículo. Usted podría sufrir quemaduras. Siempre coloque los contenedores de combustible fuera del vehículo en el suelo mientras se llenan.

### ¡PRECAUCIÓN!

Para prevenir salpicaduras de combustible y sobrellenado, no rellene el depósito más allá del nivel normal después de haberlo llenado.

## Liberación de emergencia de la puerta de combustible

1. Coloque la ignición del vehículo en la posición En Marcha (RUN) y asegúrese de que el indicador de "LISTO" no está encendido.

**NOTA:** Si no se realiza esto la válvula de ventilación del tanque no se abrirá. Esto resultará en un cierre prematuro de los cierres de la bomba de combustible.

2. Abra la compuerta levadiza (compuerta trasera)
3. Localice el gancho del área de carga del lado izquierdo del vehículo en panel lateral trasero.

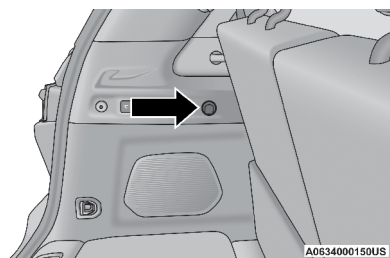

Panel lateral trasero

4. Rote el gancho un cuarto y tire de éste fuera del panel lateral trasero.
5. Jale el gancho hacia fuera con el cable de liberación/desbloqueo suavemente para desbloquear la puerta del depósito de combustible.

**NOTA:** Usar fuerza excesiva puede romper el cable de liberación

6. Espere por 15 segundos y después comience a llenar su depósito de combustible del vehículo.

## ARRASTRE DE REMOLQUES

### Peso del remolque (rango de peso máximo del remolque)

Modelo	GCWR Peso bruto vehicular combinado	Área frontal	Peso bruto del remolque GTW	Peso de la punta de enganche TW
PHEV - Limited/ Overland/ TrailHawk/ Summit/  Con paquete de arrastre	5,568 kg (12,125 lbs)	5.11 m <sup>2</sup> (55 ft <sup>2</sup> )	2,722 kg (6,000 lbs)	272 kg (600 lbs)
PHEV 4x4 - Limited/ Overland/ TrailHawk/ Summit/  Sin paquete de arrastre	4,366 kg (9,625 lbs)	2.79 m <sup>2</sup> (30 ft <sup>2</sup> )	1,588 kg (3,500 lbs)	159 kg (350 lbs)
Refiérase a los reglamentos locales para conocer la velocidad máxima al arrastrar remolques				

# SEGURIDAD

## CONTENIDO

■ <b>FUNCIONES DE SEGURIDAD</b> .....	71
• Sistema de advertencias audibles para peatones.....	71
■ <b>SISTEMAS DE RETENCIÓN DE LOS OCUPANTES</b> .....	71
• Sistemas suplementarios de retención (SRS).....	71



## FUNCIONES DE SEGURIDAD

### Sistema de advertencias audibles para peatones

su vehículo está equipado con un sistema de advertencias audibles para peatones. El sistema de advertencias audibles para peatones utiliza distintos sonidos para alertar a los peatones de que su vehículo se está acercando cuando conduce en el modo eléctrico dado que no hay ruido de motor. Adicionalmente, el sistema indicará los cambios en la velocidad del vehículo variando el volumen relativo de los sonidos de alerta.

El sistema de advertencias audibles para peatones utiliza dos altavoces externos. Uno está localizado en el compartimiento debajo del cofre y el otro en la parte trasera del vehículo. El sistema se activa cuando el vehículo no está en la posición de “estacionamiento”, “P” y se encuentra viajando a bajas velocidades, dependiendo del engranaje/ marcha seleccionada (Reversa “R”, Conducir “D” o Neutral “N”), el sistema activa la correspondiente ubicación del altavoz basada en la dirección de viaje prevista o activa ambos altavoces en la posición Neutral.

**NOTA:** El sistema es activado únicamente cuando se conduce en modo eléctrico.

#### ¡ADVERTENCIA!

- El sistema de advertencias audibles para peatones no interviene en los pedales de freno o acelerador. Siempre es responsabilidad del conductor el estar atento de la distancia del vehículo a otros vehículos, personas y objetos, y lo que es más importante, la aplicación de los frenos para garantizar un funcionamiento seguro del vehículo en todas las condiciones.
- Maneje con cuidado y con especial atención en los peatones mientras conduce en el modo eléctrico. Los peatones pueden no saber que su vehículo se está aproximando, moviendo o a punto de moverse y podrían interponerse en su trayectoria de viaje. Su completa atención siempre es requerida mientras conduce para mantener un control seguro de su vehículo. El no seguir estas advertencias puede resultar en un accidente, lesiones serias o la muerte.

## SISTEMAS DE RETENCIÓN DE LOS OCUPANTES

### Sistemas suplementarios de retención (SRS)

Este suplemento describe las funciones de retención de los ocupantes que son únicas para su modelo híbrido. El manual de propietario de su vehículo contiene las instrucciones completas para estas funciones importantes. Por favor consulte las instrucciones completas para los sistemas suplementarios de retención en el manual de propietario del vehículo.

### **Procedimiento mejorado de reinicio del sistema de respuesta a accidentes**

Después de un evento de despliegue de bolsas de aire ocurre, se activa el Sistema mejorado de respuesta a accidentes, un mensaje de “Servicio al Sistema híbrido-eléctrico del vehículo” se mostrará en el módulo de instrumentos. El vehículo no será conducible en este estado”.

Para restablecer el Sistema mejorado de respuesta a accidentes y los sistemas de la batería de alto voltaje, el vehículo debe ser remolcado a su distribuidor autorizado para ser inspeccionado y restablecer el sistema mejorado de respuesta a accidentes.

Para restablecer las luces intermitentes de emergencia, las luces interiores, los cerrojos de las puertas y el motor ventilador HVAC, el interruptor de ignición debe cambiarse de la posición “Encendido/En marcha” (ON/RUN) a la posición de apagado (OFF) de la ignición



## MANTENIMIENTO

### CONTENIDO

■	SERVICIO PROGRAMADO .....	74
■	COMPARTIMIENTO DEL MOTOR .....	75
	• Motor Híbrido 2.0L.....	75
■	MANTENIMIENTO DEL VEHÍCULO .....	75
	• Sistema de enfriamiento.....	76
	• Fusibles.....	81
■	ALMACENAMIENTO DEL VEHÍCULO .....	84

## SERVICIO PROGRAMADO

Su vehículo está equipado con un sistema indicador de cambio de aceite automático. El indicador del sistema de cambio de aceite le recordará cuando, en que fecha deberá llevar su vehículo para el mantenimiento programado.

Basado en las condiciones de operación, el mensaje del indicador de cambio de aceite se iluminará. Esto significa que el servicio es requerido para su vehículo. Las condiciones de operación como los viajes cortos, el arrastre de remolque, y ambientes con temperaturas extremadamente frías o calientes influirán en cuando el mensaje de "Cambio de aceite requerido" sea desplegado. Lleve su vehículo a servicio tan pronto como le sea posible, dentro de los siguientes 805 kilómetros (500 millas).

Un distribuidor autorizado restablecerá el indicador de cambio de aceite después de completar el cambio programado de aceite.

**NOTA: Bajo ninguna circunstancia los intervalos de cambio de aceite deben de superar los 16,000 km (10,000 millas), 12 meses o 350 horas de marcha del motor, lo que suceda primero. Las 350 horas de marcha o de inactividad son generalmente solo una preocupación para clientes de flotillas.**

- Una vez al mes o antes de un viaje largo:
- Verifique el nivel de aceite.
- Verifique el nivel del líquido del limpiaparabrisas
- Verifique las presiones de inflado de las llantas y revise por desgaste o daño inusual.
- Verifique los niveles del fluido de la reserva de refrigerante, el cilindro maestro y rellene al nivel que sea necesario.
- Verifique la función de todas las luces interiores y exteriores.

### ¡ADVERTENCIA!

- Usted puede resultar seriamente lesionado si trabaja sobre el motor o cerca del motor del vehículo. De solo el servicio del que usted tenga el conocimiento preciso y el equipo adecuado. Si usted tiene alguna duda acerca de su habilidad para realizar un trabajo de servicio a su vehículo lleve su vehículo con un mecánico competente.
- El fallar en realizar las inspecciones de manera correcta y mantener así su vehículo puede resultar en fallas en el funcionamiento de componentes y puede afectar al comportamiento y desempeño del vehículo. Esto puede causar un accidente.

## COMPARTIMIENTO DEL MOTOR

### Motor Híbrido 2.0L

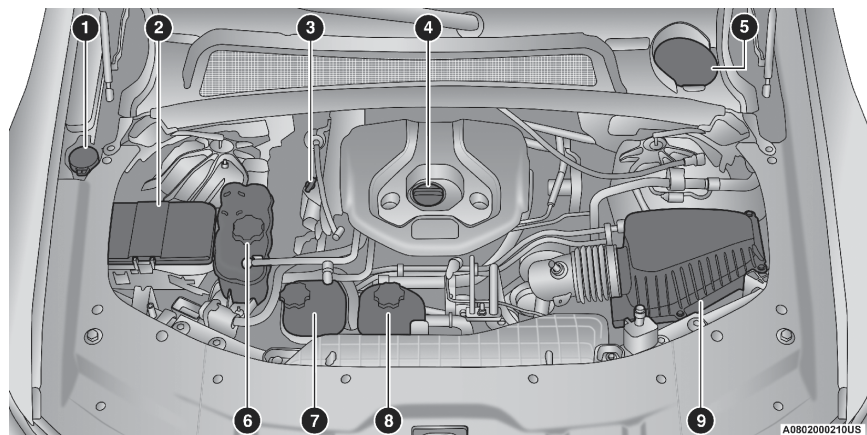

1. Tapón del depósito del líquido limpiaparabrisas
2. Centro de distribución de poder (fusibles)
3. Bayoneta verificadora del aceite del motor
4. Tapón del aceite del motor
5. Acceso a la reserva del líquido de frenos
6. Reserva del refrigerante del motor
7. Intercooler / Reserva del refrigerante de la electrónica de potencia
8. Reserva del refrigerante de la batería
9. Filtro de aire del motor

## MANTENIMIENTO DEL VEHÍCULO

Su Distribuidor Autorizado tiene personal de servicio cualificado, herramientas especiales, y equipo para desarrollar las operaciones de servicio de una forma experta. Los manuales de servicio están disponibles e incluyen información de servicio detallada para su vehículo refiérase al manual de servicio antes de intentar proceder con el procedimiento por su cuenta.

**NOTA:** La manipulación intencional del sistema de control de emisiones puede anular la garantía y puede resultar en sanciones civiles en su contra.

### ¡ADVERTENCIA!

Usted puede resultar seriamente lesionado si trabaja sobre el motor o cerca del motor del vehículo. De solo el servicio del que usted tenga el conocimiento preciso y el equipo adecuado. Si usted tiene alguna duda acerca de su habilidad para realizar un trabajo de servicio a su vehículo lleve su vehículo con un mecánico competente.

## Sistema de enfriamiento

### ¡ADVERTENCIA!

- Apague el vehículo y desconecte el ventilador del motor antes de trabajar cerca del ventilador del radiador.
- Usted u otros pueden sufrir quemaduras serias por el refrigerante del motor (anticongelante) o el vapor proveniente del radiador. Si usted ve o escucha al vapor proveniente de abajo del cofre, no abra el cofre hasta que el radiador ha tenido tiempo de enfriarse. Nunca abra la tapa presurizada del sistema de refrigeración cuando el radiador o el recipiente del líquido refrigerante está caliente.
- No coloque sus manos, herramientas, ropa o joyería cerca del ventilador del radiador. El ventilador puede arrancar en cualquier momento tanto si la ignición está encendida o apagada.



0804113806US

#### Etiqueta de advertencia del ventilador del sistema de enfriamiento

Este vehículo está equipado con un ventilador eléctrico montado detrás del radiador, que arranca automáticamente, y puede arrancar en cualquier momento. Su vehículo puede determinar cuando tiene que activarse el ventilador y ponerse en marcha si el refrigerante del vehículo está muy caliente, o si la temperatura del aire es muy alta. Incluso cuando el vehículo es apagado, el ventilador puede iniciar sin ninguna advertencia y ponerse en marcha por varios minutos. Tenga en cuenta esto si usted está trabajando en el compartimiento del motor. Siempre conserve sus dedos y herramientas lejos de las aspas. El ventilador del radiador y los componentes su alrededor deben tener el servicio con un distribuidor autorizado.

#### Verificación del refrigerante del motor

Verifique la protección del refrigerante del motor (anticongelante) cada 12 meses (antes del inicio de las heladas, si así aplica). Si el refrigerante del motor está sucio, el sistema debe ser drenado, lavado y rellenado con el refrigerante (OAT) que cuenta con la tecnología de aditivo orgánico (conforme al estándar del fabricante MS.90032) por un distribuidor autorizado. Verifique el frente del condensador del aire acondicionado verificando que no haya acumulación de insectos, hojas, suciedad, etc. Si está sucio, limpie esparciendo de manera cuidadosa agua con una manguera de jardín verticalmente hacia abajo del frente del condensador.

**NOTA:** Si la protección del refrigerante del motor es cambiada, también debe ajustar la protección del refrigerante para los sistemas eléctricos y el de refrigeración de la batería. Compruebe que las mangueras del sistema de refrigeración del motor no presenten caucho frágil, grietas, desgarros, cortes, y que

estén ajustadas a la conexión del recipiente de recuperación del refrigerante y el radiador. Inspeccione completamente el sistema en búsqueda de fugas. NO remueva la tapa presurizada del refrigerante cuando el sistema de enfriamiento está caliente.

### **Sistema de enfriamiento — Drenado, lavado y rellenado**

**NOTA:** Algunos vehículos pueden requerir herramientas especiales para adicionar el refrigerante correctamente. El fallar al llenar estos sistemas puede llevar a severos daños internos en el motor y en el sistema eléctrico. Si alguna cantidad de refrigerante necesita ser adicionada al sistema por favor contacte con su distribuidor autorizado.

Si el refrigerante del motor (anticongelante) está sucio o contiene sedimentos visibles, se deberá llevar con un distribuidor autorizado para limpiar y lavar con refrigerante OAT (conforme a el estándar del fabricante MS.90032). Para información relativa al los intervalos de mantenimiento consulte la sección de “servicios programados”.

### **Sistema de enfriamiento del sistema eléctrico y la batería**

Para estos sistemas el servicio debe ser proporcionado por su distribuidor autorizado. Si el nivel de refrigerante es bajo , lo cual está especificado en el recipiente de la reserva, contacte con su distribuidor autorizado para servicio .

Estos sistemas requieren el uso de agua de alta pureza, como el agua des-ionizada, o el agua destilada, cuando realiza la mezcla de agua con la solución de refrigerante (anticongelante). El uso de agua de baja calidad puede reducir la protección de la corrosión en los sistemas de enfriamiento. Si el nivel del refrigerante del sistema de enfriamiento de la batería es bajo, la luz de advertencia de bajo nivel del líquido refrigerante de la batería de tracción se iluminará en el módulo de instrumentos.

### **Selección de refrigerante**

Para más información consulte la sección de “Fluidos del motor y lubricantes”

#### **NOTA:**

- La mezcla del refrigerante (anticongelante) que no sea con tecnología de aditivos orgánicos (OAT) puede resultar en daños al motor y puede disminuir la protección contra la corrosión. El refrigerante OAT es diferente y no deberá mezclarse con refrigerantes HOAT (Aditivo de tecnología híbrida-orgánica) o cualquier otro refrigerante “globalmente compatible”. Si un refrigerante que no sea OAT es introducido dentro del sistema de refrigeración en una emergencia, el sistema necesitará ser drenado, lavado y rellenado con nuevo refrigerante OAT (conforme al estándar del fabricante MS.90032), por un distribuidor autorizado lo más pronto posible.
- No utilice agua sola o refrigerantes basados en alcohol. No utilice inhibidores de oxidación u productos anti-óxido, ya que ellos pueden no ser compatibles con el sistema de refrigeración del radiador y podrían atascarlo.

- El vehículo no ha sido diseñado para su uso con refrigerantes basados en Propilenglicol. El uso de refrigerantes basados en Propilenglicol no es recomendado.
- Algunos vehículos requieren herramientas especiales para adicionar el refrigerante correctamente. El fallar en llenar correctamente estos sistemas puede causar daños internos severos al motor. Si alguna cantidad de refrigerante es necesaria adicionar al sistema, contacte con su distribuidor autorizado.

### Agregando el refrigerante

Su vehículo ha sido construido con un refrigerante mejorado (el refrigerante OAT conforme al estándar del fabricante MS.90032) que le permite extender los intervalos de mantenimiento. Este refrigerante (anticongelante) puede ser utilizado hasta por 10 años 240,000 km (150,000 millas) antes de ser reemplazado. Para prevenir el reducir este periodo extendido de mantenimiento, es importante que usted use el mismo refrigerante (refrigerante OAT conforme al estándar del fabricante MS.90032) a través de la vida de su vehículo.

Por favor revise estas recomendaciones para utilizar el refrigerante OAT que cumpla con los requerimientos del fabricante de acuerdo al estándar del fabricante MS.90032. Cuando adicione refrigerante:

- Nosotros recomendamos utilizar el anticongelante Mopar® / Refrigerante de 10 años / 240,000 km (150,000 millas), con Fórmula OAT que cumple con los requerimientos del fabricante de acuerdo con el estándar del fabricante (Material standard MS.90032).
- Mezcle una solución mínima con 50% de refrigerante OAT que cumple con los requerimientos del fabricante de acuerdo con el estándar del fabricante Material Standard MS.90032 y con agua des-ionizada o destilada. Use mayores concentraciones (que no excedan el 70%) si temperaturas por debajo de los  $-34^{\circ}\text{C}$  ( $-37^{\circ}\text{F}$ ) son anticipadas.

### ¡PRECAUCIÓN!

Utilice únicamente agua de alta pureza como la des-ionizada, o agua destilada cuando realice la mezcla de agua / refrigerante (anticongelante) para los sistemas de enfriamiento del motor, de la batería o de la electrónica de alto voltaje. El uso de agua de menor calidad podría reducir la protección contra la corrosión en el sistema de refrigerante del motor.

Por favor considere que es responsabilidad del propietario mantener el nivel adecuado de protección contra el congelamiento de acuerdo a las temperaturas del área en donde el vehículo es operado.

#### NOTA:

- Mezclar diferentes tipos de refrigerante no es recomendado y puede resultar en daño en el sistema de enfriamiento. Si el refrigerante HOAT y OAT son mezclados en una emergencia, un distribuidor autorizado tiene que drenar, lavar, y rellenar con refrigerante OAT (conforme a el estándar del fabricante MS.90032) tan pronto como sea posible.
- Los depósitos de baja presión de expansión para el sistema de enfriamiento de la batería y del sistema de la electrónica de potencia requieren

de herramientas especiales para remover la tapa de la botella de expansión. Para la depósito de refrigerante de la batería, es importante no agregar refrigerante cuando el nivel se encuentra bajo. El vehículo debe ser llevado con un distribuidor autorizado para un servicio apropiado del circuito de enfriamiento si esto ocurre.

### **Tapa de presión del sistema de enfriamiento**

La tapa debe de estar bien apretada para prevenir pérdidas de refrigerante (anticongelante), y asegurarse de que el refrigerante del motor regresa al radiador desde la botella de expansión/ depósito de recuperación (si así está equipado).

Esta capa debe de ser inspeccionada y limpiada si tiene alguna acumulación de materiales ajenos en la superficie de sellado.

#### **¡ADVERTENCIA!**

- No abra un sistema de enfriamiento del motor caliente. Nunca agregue refrigerante cuando el motor esté sobrecalentado. No afloje ni quite el tapón para enfriar un motor sobrecalentado. El calor causa que la presión se acumule en el sistema de enfriamiento. Para evitar quemaduras o lesiones, no quite el tapón de presión mientras el sistema está caliente o bajo presión.
- No utilice un tapón de presión distinto al especificado para su vehículo. Usted puede sufrir lesiones y se puede dañar el motor.

### **Desecho del refrigerante usado de motor**

El refrigerante usado de motor a base de etilenglicol es una sustancia reglamentada que requiere de desecho adecuado. Consulte a las autoridades locales para enterarse de la mejor manera de desechar este líquido en su comunidad. No almacene el refrigerante de motor a base de etilenglicol en recipientes abiertos ni permita que permanezca encharcado en el piso. Evite que sea ingerido por niños y mascotas. Si sucediera, llame de inmediato al médico. Limpie cualquier derrame en el piso inmediatamente.

### **Nivel del refrigerante - 2.0L**

#### **¡ADVERTENCIA!**

- No abra un sistema de enfriamiento del motor caliente. Nunca agregue refrigerante cuando el motor esté sobrecalentado. No afloje ni quite el tapón para enfriar un motor sobrecalentado. El calor causa que la presión se acumule en el sistema de enfriamiento. Para evitar quemaduras o lesiones, no quite el tapón de presión mientras el sistema está caliente o bajo presión.
- No utilice un tapón de presión distinto al especificado para su vehículo. Usted puede sufrir lesiones y se puede dañar el motor.

Con el motor apagado y frío, el nivel del refrigerante en la botella de reserva debe estar entre las marcas ADD y FULL de nivel del líquido.

1. Retire la tapa con la barra verificadora del depósito de refrigerante del motor.

2. Limpie el anticongelante de la barra verificadora.
3. Descanse la tapa en la apertura del depósito sin apretarla.
4. Retire la tapa con la barra verificadora y revise el nivel marcado en ésta.

El radiador normalmente permanece completamente lleno, de manera que ya no es necesario quitar el tapón de presión del refrigerante, excepto para la revisión del punto de congelamiento del refrigerante o el reemplazo con refrigerante - anticongelante nuevo. Mientras que la temperatura del motor sea adecuada, es suficiente con que revise el nivel del refrigerante una vez al mes.

Cuando agregue refrigerante al motor es necesario mantener el nivel correcto, solo refrigerante OAT que cumpla con los requerimientos del fabricante con el estándar del fabricante MS.90032, no sobrellene.

### Puntos a recordar

**NOTA:** Cuando el vehículo es estacionado después de varios kilómetros de operación, se puede observar vapor al frente proveniente del compartimiento del motor. Esta condición es normal como resultado de la humedad de la lluvia, nieve, o alta acumulación de humedad en el radiador y que está siendo evaporada cuando el termostato se abre, permitiendo que el refrigerante caliente entre al radiador.

Si al inspeccionar el compartimiento del motor no se encuentra evidencia de alguna fuga por el radiador o las mangueras, entonces su vehículo está funcionando de manera correcta, por lo que este vapor se disipará rápidamente.

- No sobrellene la botella de expansión refrigerante.
- Verifique el punto de congelación del refrigerante / anticongelante del motor y en la botella de expansión/recuperación del refrigerante. Si debe añadirse refrigerante, el contenido de la botella de expansión/recuperación del refrigerante debe ser protegido contra congelamiento.
- Si es necesario agregar refrigerante con frecuencia, el sistema de enfriamiento debe de hacerse una prueba de presión para encontrar fugas.
- Mantenga la concentración del refrigerante a un mínimo de 50% de refrigerante OAT (Conforme a el estándar del fabricante MS.90032) y agua des-ionizada o destilada.
- Utilice únicamente agua con alta pureza como el agua des-ionizada o el agua destilada cuando realice la mezcla de agua y refrigerante para los sistemas de enfriamiento del motor, la batería y de la electrónica de alto voltaje. El uso de agua de menor calidad reducirá la protección contra la corrosión de los sistemas de enfriamiento.
- Cerciórese de que las mangueras de refrigerante de sobre flujo del radiador y de la botella de expansión/recuperación de refrigerante no estén pellizcadas o obstruidas.
- Conserve limpio el termostato para el funcionamiento en verano o invierno. En caso de ser necesario el reemplazo, instale SOLAMENTE el termostato de tipo correcto. Otros diseños pueden producir rendimientos poco satisfactorios del refrigerante, deficiente rendimiento del combustible y aumento de las emisiones.



- El punto de congelamiento en los circuitos del refrigerante en la batería y la electrónica de potencia deben ser revisados por un distribuidor autorizado, debido a que se requiere una herramienta especial para retirar el tapón de las botellas de expansión.
- Los sistemas de refrigeración de la batería y del sistema eléctrico deben de recibir servicio por un distribuidor autorizado. Si el nivel del refrigerante está por debajo de lo especificado, contacte con su distribuidor autorizado. Estos sistemas requieren del uso de agua de alta pureza como la des-ionizada o el agua destilada cuando realice la mezcla de agua con refrigerante. El uso de baja calidad puede reducir la cantidad de protección de los sistemas de enfriamiento.

## Fusibles

### Información general

#### ¡ADVERTENCIA!

- Cuando cambie un fusible fundido, use siempre un fusible de repuesto adecuado con el mismo amperaje que el fusible original. Nunca reemplace un fusible con otro fusible con un amperaje mayor. El uso de un fusible con amperaje distinto al indicado puede resultar en una peligrosa sobrecarga en el sistema eléctrico. Si un fusible con un amperaje correcto continúa fundiéndose, indica un problema en el circuito que debe de ser corregido. Nunca reemplace un fusible fundido con cables metálicos o cualquier otro material. No coloque un fusible dentro de un orificio para disyuntores o viceversa.
- No utilizar los fusibles adecuados podría ocasionar lesiones personales serias, incendios y/o daños a la propiedad.
- Antes de reemplazar un fusible, asegúrese de que la ignición esté apagada y que todos los demás servicios estén apagados y/o fuera de servicio.
- Si el fusible reemplazado se funde de nuevo, contacte a un distribuidor autorizado.
- Si se daña un fusible de protección general para los sistemas de seguridad (sistema de bolsas de aire, sistema de frenos), sistemas de la unidad de potencia (sistema del motor, sistema de cambio de velocidades) o del sistema de la dirección, contacte a un distribuidor autorizado.

Los fusibles protegen el sistema eléctrico contra corriente excesiva.

Cuando un dispositivo no funciona, deberá verificar el circuito eléctrico dentro del fusible por un corto o quemado.

Además, cuando use las tomas de corriente eléctrica por periodos largos de tiempo con el motor apagado podría descargarse la batería.

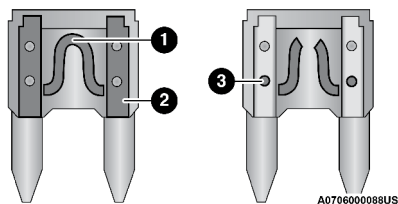

### Fusibles de hoja

1. Elemento del fusible
2. Hoja del fusible en buen estado, funcional
3. Hoja de fusible en mal estado, no funcional (fusible fundido)

### Fusibles bajo el cofre

El centro de distribución de poder (PDC) se localiza del lado del pasajero en el compartimiento del motor, detrás del faro. Este centro contiene fusibles, mini fusibles, relevadores y disyuntores. Una descripción de cada fusible y componente debe estar estampado dentro del interior de la tapa. En el interior de la tapa del PDC, de otra manera el número de la ubicación de la cavidad de cada fusible está estampada en el interior del protector como se muestra en la siguiente tabla.

### ¡PRECAUCIÓN!

Al instalar la cubierta del centro de distribución de energía, es importante asegurarse de que la cubierta esté colocada correctamente y completamente cerrada. El no hacerlo puede permitir que el agua ingrese al centro de distribución de energía y posiblemente resulte en una falla del sistema eléctrico.

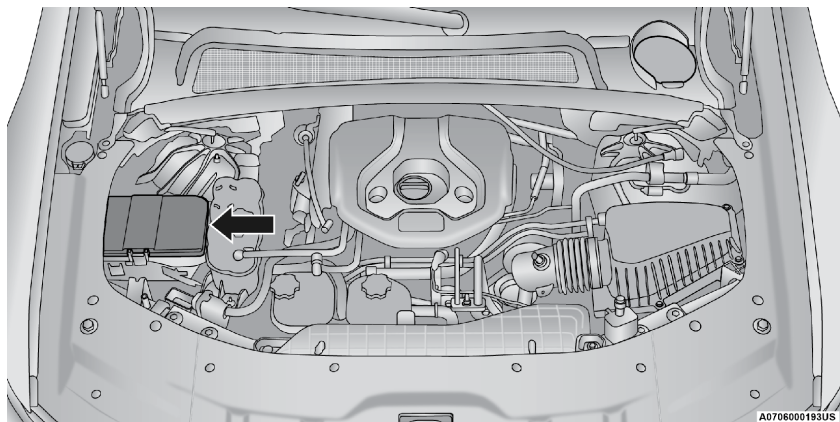

Ubicación del centro de distribución de poder

Cavidad	Fusible	Mini Fusible	Descripción
F01	Derivación		IDCM - Convertidor DC
F23A	—	10 Amp Rojo	Módulo PIM PHEV
F55	—	15 Amp Azul	BPCM
F76	—	5 Amp Café Claro	IDCM
F79	—	10 Amp Rojo	Puerta del combustible / Modo ELCM / FTIV AII PHEV
F83	—	40 Amp Verde	Bomba del aceite de la bomba (IEP)
F94	—	10 Amp Rojo	Compresor eléctrico de AC (EAC) / Válvula de refrigeración eléctrica
F95	—	10 Amp Rojo	Calentador del enfriador de la batería
F96	—	5 Amp Café Claro	HV Calentador eléctrico enfriador de la batería
F104A	—	15 Amp Azul	PECB - Bomba pasiva de baja temperatura / PECB Activado
F104B	—		Bomba auxiliar de alta temperatura /AHP activado
F105A	—	15 Amp Azul	Bomba de refrigerante de la batería (BCP) - Bomba activa de baja temperatura /BCP Activado
F105B	—		PECP-2 / LTR Bomba de refrigerante

### Centro de distribución de poder interior

El centro de distribución interior se encuentra debajo de la columna de dirección del lado del conductor del vehículo. Este centro contiene cartuchos de fusibles, minifusibles, relés y disyuntores. Los números están etiquetados al lado de cada cavidad del fusible, las descripciones corresponden con la siguiente tabla.

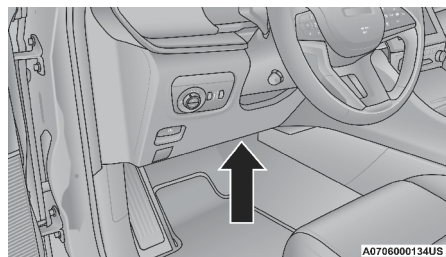

Ubicación del PDC interior

**NOTA:** Para una lista completa de fusibles consulte la sección de “Fusibles” en su Manual del propietario digital. Fusibles para los sistemas de seguridad

deben de recibir el servicio de un distribuidor autorizado.

Cavidad	Fusible	Mini Fusible	Descripción
F08	—	15 Amp Azul	SW PHEV modo E-drive
F11	—	5 Amp Café claro	Compresor eléctrico AC (IOD) / Indicador de carga de la batería / Indicador del puerto de carga (CPIM)

### Centro de distribución de poder trasero

El centro de distribución de poder trasero está ubicado debajo del panel de la llanta trasera izquierda en la área de carga trasera. Este centro contiene cartuchos de fusibles, mini fusibles, relés y disyuntores. La siguiente tabla corresponde a los fusibles de este centro.

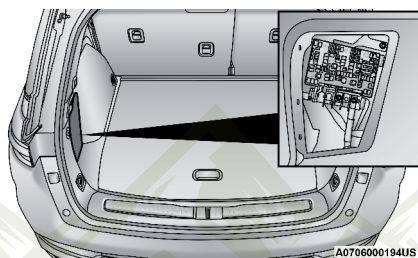

Ubicación del centro de distribución de poder trasero

**NOTA:** Para una lista completa de fusibles consulte la sección de “Fusibles” en su Manual del propietario. Fusibles para los sistemas de seguridad deben de recibir el servicio de un distribuidor autorizado.

Cavidad	Fusible	Mini Fusible	Descripción
F15A	—	10 Rojo	Módulo de inversión de poder (PIM) - Alimentación principal de poder redundante
F19A	—	10 Amp Rojo	Modo PIM
F19B	—		Módulo vehículo silencioso para peatones (QVPM)
F47	20 Azul Amarillo	—	PIM (Park PAWL Motor)
F85	—	15 Amp Azul	Módulo de Inversión de poder (PIM) - Alimentación principal de poder

## ALMACENAMIENTO DEL VEHÍCULO

Si usted va a dejar de usar su vehículo por más de un mes, tome las siguientes precauciones:

- Estacione su vehículo en una locación cubierta, seca y si es posible ventilada, baje ligeramente las ventanas.
- Verifique que el freno de estacionamiento no esté acoplado.
- Desconecte el cable negativo de la batería y asegúrese de que la batería está completamente cargada. Durante el almacenado verifique la carga cada tres meses. La batería de 12 Volts está localizada en la parte trasera del vehículo debajo de la rueda de repuesto.

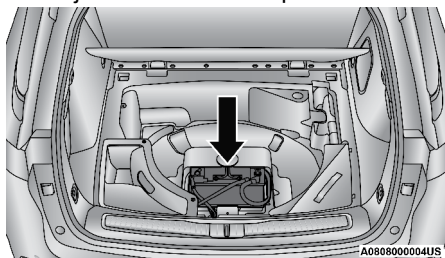

Ubicación de la batería de 12 Volts

**NOTA:** Desconectando la batería de 12V se previene que la batería de Alto Voltaje (HV) acepte carga desde el EVSE. El equipo no acondicionará la batería de alto voltaje (si se necesita y está conectada a una EVSE energizada). Si la batería de alto voltaje no es capaz de acondicionarse por si misma y se tiene un clima lo suficientemente frío (o suficientemente caliente), el vehículo no arrancará hasta que la temperatura de las celdas de la batería de alto voltaje estén entre -30°C y 50°C (-22°F y 122°F)

- Si usted no desconectó la batería del sistema eléctrico, verifique la carga de la batería cada 30 días.
- Siempre que deje el vehículo parado durante dos semanas o más, deje el vehículo en ralentí durante uno cinco minutos, con el sistema de aire acondicionado encendido y el ventilador en máxima velocidad. Esto asegurará una lubricación adecuada del sistema minimizando así la posibilidad de daño al compresor cuando el vehículo se ponga de nuevo en funcionamiento.
- Conecte el vehículo cuando no esté utilizándolo siempre que sea posible.

**NOTA:** El vehículo híbrido tiene la función de “Despertar” que ocurre cada tres semanas. Esta función carga la batería de 12 Volts desde la batería de alto voltaje. Esto sucederá mientras la batería de alto voltaje mantenga su carga por encima del estado mínimo de carga.

### ¡PRECAUCIÓN!

Antes de retirar el cable negativo y positivo de la batería, espere por lo menos un minuto con el interruptor de ignición en la posición de Apagado (OFF) y cierre la puerta del conductor. Cuando reconecte el cable positivo y negativo a la batería asegúrese de que el interruptor de ignición esté en la posición Apagado (OFF) y la puerta del conductor esté cerrada.

# ESPECIFICACIONES TÉCNICAS

## CONTENIDO

■ REQUERIMIENTOS DEL COMBUSTIBLE .....	87
• Motor Híbrido 2.0L.....	87
■ CAPACIDAD DE FLUIDOS .....	87
■ FLUIDOS RECOMENDADOS, LUBRICANTES Y PARTES GENUINAS.....	88
• Motor .....	88

## REQUERIMIENTOS DEL COMBUSTIBLE

Mientras opera con gasolina y el número de octanaje correcto, escuchar un ligero sonido de golpeteo del motor no será motivo de preocupación. Sin embargo, si el motor emite un fuerte sonido de golpeteo, acuda inmediatamente con un distribuidor autorizado. El uso de gasolina con un octanaje menor al recomendado puede causar fallas al motor y anular su garantía limitada de Vehículo nuevo.

### Motor Híbrido 2.0L



Este motor está diseñado para cumplir con las normas y regulaciones de emisiones, brindarle un rendimiento de combustible y un desempeño satisfactorio utilizando gasolina Magna con octanaje de 87 (sin plomo y de alta calidad), como lo especifica el método de  $(R+M)/2$ . Para un desempeño óptimo en estos motores, se recomienda el uso de gasolina Premium

con octanaje de 92 o mayor. Este aumento de rendimiento es más notorio en climas cálidos o bajo condiciones de carga pesada, como el arrastre de remolque.

## CAPACIDAD DE FLUIDOS

	Métrica	US
<b>Combustible (aproximado)</b>		
Motor 2.0L	71.9 L litros	19 galones
<b>Aceite de motor (con filtro)</b>		
Motor 2.0L	4.7 litros	5.0 qts
<b>Sistema de enfriamiento*</b>		
Motor 2.0L	10.3L	10.9 qts
Intercooler de Motor 2.0L / Refrigerante de la electrónica de potencia (contacte a su distribuidor autorizado para servicio) (Refrigerante/anticongelante Mopar®, 10 años 240,000 km/150,000 millas o equivalente)	5.7 L	6 qts
Refrigerante de la batería (Contacte a su distribuidor autorizado por servicio) (Refrigerante/anticongelante Mopar®, 10 años 240,000 km/150,000 millas o equivalente)	6.1 litros	6.4 qts
*Incluye la botella de recuperación del refrigerante llena a su máximo nivel.		

## FLUIDOS RECOMENDADOS, LUBRICANTES Y PARTES GENUINAS

### Motor

Componente	Fluido, lubricante o parte original
Refrigerante del motor/ Intercooler / Electrónica de poder y batería	Le recomendamos utilizar refrigerante/anticongelante de motor Mopar® Fórmula OAT, 10 años/ 240,000 km o 150,000 millas (Tecnología con Aditivos Orgánicos) o equivalente bajo los requerimientos de material estándar del fabricante MS.90032.
Aceite motor — 2.0L	<p>Recomendamos usar aceite de motor Mopar® completamente sintético SAE 5W-30 con certificación API SP/GF-6A de Mopar® que cumple con los requisitos del estándar de materiales del fabricante MS-13340. Se puede usar un aceite de motor totalmente sintético 5W-30 API SP equivalente, con la certificación API SP/GF-6A. Si el aceite con certificación API SP/GF-6A no se encuentra disponible, contacte a su Distribuidor Autorizado para recomendaciones.</p> <div data-bbox="308 699 919 831" style="border: 1px solid black; padding: 5px;"> <p style="text-align: center;"><b>¡PRECAUCIÓN!</b></p> <p>Si no se utiliza el aceite recomendado API SP/GF-6A o equivalente, se pueden producir daños en el motor que no están cubiertos por la garantía del vehículo.</p> </div>
Filtro de aceite motor	Recomendamos usar un filtro de aceite de motor Mopar®. Si no está disponible, use solo filtros que cumplan o excedan los requisitos de rendimiento del filtro SAE/USCAR-36.
Selección de combustible — Motor 2.0L	87 Octanos (Regular) aceptable 92 Octanos (Premium) recomendable



# ÍNDICE GENERAL

## CONTENIDO

• INFORMACIÓN IMPORTANTE .....	2
■ <b>INTRODUCCIÓN</b> .....	<b>5</b>
• BIENVENIDA.....	6
• CÓMO USAR ESTE MANUAL.....	6
- Símbolos clave.....	6
- Información esencial.....	7
- Símbolos.....	7
■ <b>CARACTERÍSTICAS DE SU VEHÍCULO</b> .....	<b>9</b>
• BATERÍA DE ALTO VOLTAJE .....	11
- Condición de la batería .....	13
- Sistema de frenado regenerativo (RBS).....	14
- Modo E-select .....	15
• OPERACIÓN DE CARGA DE ALTO VOLTAJE .....	16
- Puerto de carga SAE J1772 .....	16
- Carga AC nivel 1 (120V, 15 Amp) .....	16
- Carga AC nivel 2 (240V, 40 Amp) .....	28
- Tiempos de carga .....	28
- Indicadores de carga del vehículo .....	29
- Páginas híbrido-eléctricas.....	31
• INTERRUPTOR DE IGNICIÓN .....	36
• ARRANQUE REMOTO (SI ASÍ ESTÁ EQUIPADO).....	39
- Cómo usar el arranque remoto .....	40
- Para salir del modo de arranque remoto .....	41
- Acondicionamiento programado de la cabina (SCC).....	41
• ASIENTOS .....	43
- Ajuste manual del asiento trasero.....	44
- Cabeceras.....	45
• COFRE.....	46
- Abriendo el cofre.....	46
- Cerrando el cofre .....	47

■	<b>TABLERO DE INSTRUMENTOS</b> .....	<b>48</b>
•	MÓDULO DE INSTRUMENTOS .....	49
-	Descripciones del módulo de instrumentos .....	49
•	PANTALLA DEL MÓDULO DE INSTRUMENTOS .....	50
-	Ubicación de la pantalla del módulo de instrumentos y controles	50
-	Restablecer la vida del aceite .....	52
-	Modo eléctrico temporalmente no disponible .....	53
-	Elementos del menú de la pantalla del módulo de instrumentos	56
•	PANTALLA HUD (SI ASÍ ESTÁ EQUIPADO) .....	58
•	LUCES DE ADVERTENCIA, LUCES INDICADORAS Y MENSAJES	60
-	Luces de advertencia rojas .....	60
-	Luces de advertencia amarillas .....	61
-	Luces indicadoras verdes .....	61
-	Luces indicadoras blancas.....	62
■	<b>ARRANQUE Y OPERACIÓN</b> .....	<b>63</b>
•	PROCEDIMIENTOS DE ARRANQUE .....	64
-	Arranque normal .....	64
-	Después de arrancar .....	65
-	Apagar el vehículo usando el interruptor de ignición (botón de EN- GINE START/STOP).....	65
•	REABASTECER EL VEHÍCULO .....	66
-	Liberación de emergencia de la puerta de combustible .....	68
•	ARRASTRE DE REMOLQUES.....	69
-	Peso del remolque (rango de peso máximo del remolque) .....	69
■	<b>SEGURIDAD</b> .....	<b>70</b>
•	FUNCIONES DE SEGURIDAD.....	71
-	Sistema de advertencias audibles para peatones .....	71
•	SISTEMAS DE RETENCIÓN DE LOS OCUPANTES.....	71
-	Sistemas suplementarios de retención (SRS).....	71
■	<b>MANTENIMIENTO</b> .....	<b>73</b>
•	SERVICIO PROGRAMADO.....	74
•	COMPARTIMIENTO DEL MOTOR.....	75
-	Motor Híbrido 2.0L .....	75

- MANTENIMIENTO DEL VEHÍCULO ..... 75
  - Sistema de enfriamiento ..... 76
  - Fusibles..... 81
- ALMACENAMIENTO DEL VEHÍCULO ..... 84
- **ESPECIFICACIONES TÉCNICAS..... 86**
- REQUERIMIENTOS DEL COMBUSTIBLE ..... 87
  - Motor Híbrido 2.0L ..... 87
- CAPACIDAD DE FLUIDOS ..... 87
- FLUIDOS RECOMENDADOS, LUBRICANTES Y PARTES GENUINAS ..... 88
  - Motor..... 88
- **ÍNDICE GENERAL..... 89**

