



Alfa Romeo

STELVIO

2024



INFORMACIÓN IMPORTANTE

Estimado cliente, le felicitamos y le agradecemos que haya elegido un Alfa Romeo.

Hemos preparado este Manual para que pueda apreciar plenamente las cualidades de este vehículo, que está diseñado tanto para el uso común como para usos específicos. Le aconsejamos dedique el tiempo necesario para conocer la dinámica del vehículo.

Siguiendo con la lectura de este Manual, encontrará información, recomendaciones y advertencias importantes para el uso del vehículo que le ayudarán a disfrutar plenamente de las cualidades técnicas de su Alfa Romeo.

Recomendamos leerlo de principio a fin antes de ponerse por primera vez al volante para familiarizarse con los mandos y, de manera especial, con los relativos a los frenos, a la dirección y al cambio, al mismo tiempo, podrá empezar a comprender el comportamiento del vehículo en las diferentes superficies.

En este documento encontrará las características, las soluciones especiales y la información básica para el cuidado, el mantenimiento y la seguridad de marcha y de funcionamiento de su Alfa Romeo.

Tras haberlo consultado, le recomendamos conservar el presente Manual en el interior del vehículo para facilitar la consulta y para que permanezca siempre dentro del vehículo en caso de venta.

En su Póliza de Garantía también encontrará la descripción de los Servicios de Asistencia que Alfa Romeo ofrece a sus clientes, y el detalle de los términos y condiciones para el mantenimiento del mismo.

Estamos seguros de que con estas herramientas le será fácil familiarizarse con su nuevo vehículo y apreciar a los profesionales de Alfa Romeo que le atenderán.

¡Le deseamos una buena lectura y un buen viaje!

INFORMACIÓN IMPORTANTE

IMPORTANTE

- En este manual se describen todas las versiones del vehículo, por lo que sólo debe tener en cuenta la información correspondiente al equipamiento, motor y versión que usted ha adquirido. Los datos descritos en la presente publicación se proporcionan a modo indicativo. Por motivos técnicos o comerciales, se puede modificar en cualquier momento el modelo descrito en la presente publicación. Para más información diríjase a su Distribuidor Autorizado Alfa Romeo.
- Cualquier cambio o alteración del vehículo puede afectar seriamente su seguridad y manejo, provocando accidentes en que los ocupantes puedan resultar gravemente heridos. Si decide instalar accesorios eléctricos que requieran suministro permanente (ejem. radio, sistema satelital antirrobo, etc.) o sistemas que puedan consumir carga de la batería, después de comprar su vehículo, contacte un distribuidor autorizado, el personal puede revisar si el sistema eléctrico puede resistir esta carga o si es necesaria una batería con más poder.

¡LECTURA OBLIGATORIA!

CARGA DE COMBUSTIBLE



No utilice gasolinas con metanol o etanol E85. El uso de estas mezclas puede causar problemas en el arranque y la conducción, además de dañar los componentes vitales para el sistema de alimentación. Para más información sobre el uso del combustible correcto, consulte la sección "Abastecimiento de combustible" en el capítulo "Arranque y conducción".

ARRANQUE DEL MOTOR



Asegúrese que el freno de estacionamiento eléctrico esté aplicado y que esté activado el modo P (Estacionamiento) o N (Neutral), pise el pedal del freno y, a continuación, presione el botón de arranque.

ESTACIONAMIENTO SOBRE MATERIAL INFLAMABLE



Durante el funcionamiento, el convertidor catalítico alcanza temperaturas elevadas. Por lo tanto, no estacione el vehículo sobre hierba, hojas secas, pasto u otros materiales inflamables: puede existir un peligro de incendio.

PROTECCIÓN DEL MEDIO AMBIENTE



El vehículo está equipado con un sistema que permite realizar un diagnóstico continuo de los componentes relacionados con las emisiones, para garantizar una mayor protección al medio ambiente.

ACCESORIOS ELÉCTRICOS



Si después de haber comprado el vehículo desea instalar accesorios que requieren alimentación eléctrica (con el riesgo de descargar gradualmente la batería), acuda a su Distribuidor Autorizado Alfa Romeo, donde se evaluará el consumo eléctrico total y se verificará si la instalación eléctrica del vehículo está en condiciones de soportar la carga requerida.



MANTENIMIENTO PROGRAMADO



Un mantenimiento correcto permite conservar con el paso del tiempo, las características del vehículo y de seguridad, protección al medio ambiente y mantener bajos costos de funcionamiento.

ADVERTENCIA DE VOLCADURA

Los vehículos utilitarios tienen una probabilidad de volcaduras significativamente más alta que otro tipo de vehículos. Este vehículo tiene una mayor distancia al piso y un centro de gravedad más alto que muchos automóviles de pasajeros. Es capaz de desempeñarse mejor en una amplia variedad de condiciones a campo traviesa. Si se conducen de manera peligrosa, todos los vehículos pueden salirse de control. Debido a que el centro de gravedad es más alto, este vehículo se puede volcar si se pierde el control del mismo.

No haga virajes agudos, maniobras abruptas u otras acciones de conducción peligrosas que puedan ocasionar la pérdida de control del vehículo. No operar el vehículo de manera segura puede ocasionar un accidente, la volcadura del vehículo y lesiones graves o fatales. Conduzca con cuidado.

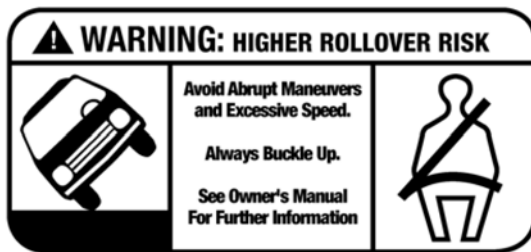

Etiqueta de advertencia de volcadura

El no usar los cinturones de seguridad del conductor y pasajeros es una de las causas principales de lesiones graves o la muerte. En una colisión en la que hay una volcadura, las personas que no lleven el cinturón de seguridad abrochado tienen muchas más probabilidades de morir que las personas que usan el cinturón de seguridad. Use siempre su cinturón de seguridad.



CAMBIOS / ALTERACIONES AL VEHÍCULO



¡ADVERTENCIA!

- Cualquier cambio o alteración del vehículo puede afectar seriamente su seguridad y manejo, provocando accidentes en que los ocupantes puedan resultar gravemente heridos.

Si decide instalar accesorios eléctricos que requieran suministro permanente (ejemplo radio, sistema satelital antirrobo, etc.) o sistemas que puedan consumir carga de la batería, después de comprar su vehículo, contacte un distribuidor autorizado, el personal puede revisar si el sistema eléctrico puede resistir esta carga o si es necesaria una batería con más poder.

NOTA: Tenga precaución al utilizar alerones adicionales, rines de aleación o centros de rueda no estándar: Pueden reducir la ventilación de los frenos y reducir su eficacia bajo frenadas constantes y exigentes, o en descensos prolongados. Asegúrese que nada obstruya a los pedales.

FCA México no es responsable del daño provocado por la instalación de accesorios que no han sido proveídos o recomendados por FCA México y/o no cumplen con las instrucciones proporcionadas.

INSTALACIÓN DE DISPOSITIVOS ELÉCTRICOS/ELECTRÓNICOS

Stellantis puede autorizar la instalación de transceptores si la instalación es llevada a cabo en un centro especializado, en cumplimiento con las especificaciones del fabricante.

NOTA: Las autoridades locales podrían no permitir la conducción del vehículo en caminos públicos tras instalación de dispositivos que modifiquen las características del vehículo. Esto también podría anular la garantía en relación a las fallas provocadas directamente o indirectamente por estas modificaciones.

Stellantis México no es responsable del daño provocado por la instalación de accesorios que no han sido proveídos o recomendados por Stellantis México y/o no cumplen con las instrucciones proporcionadas.

RADIO TRANSMISORES Y TELÉFONOS CELULARES

Equipamiento de radio transmisión (teléfonos celulares para vehículos, radios de banda civil, radios amateurs, etc.) no puede ser utilizado al interior del vehículo a menos que se instale una antena al exterior del vehículo.



INFORMACIÓN IMPORTANTE

La transmisión y recepción de estos equipos puede verse afectada por el efecto de la carrocería del vehículo. En cuanto al uso de teléfonos celulares aprobados, siga las instrucciones proporcionadas por el fabricante del mismo.



¡PRECAUCIÓN!

- El uso o instalación de dispositivos eléctricos o electrónicos en el compartimiento de pasajeros pueden provocar un mal funcionamiento de los dispositivos eléctricos del vehículo. Esto puede comprometer la seguridad en el vehículo, así como constituir un peligro potencial a la salud de los ocupantes.
- Si existen teléfonos celulares/laptops/tablets al interior del vehículo y/o cerca de la llave electrónica, puede existir un rendimiento reducido del sistema de entrada pasiva/arranque sin llave.

SÍMBOLOS CLAVE

¡ADVERTENCIA!	Indica una situación potencialmente peligrosa, que de no evitarse, puede resultar en lesiones serias o muerte.
¡PRECAUCIÓN!	Una práctica insegura que puede resultar en lesiones personales o daño al vehículo.
NOTA:	Una sugerencia que mejorará la instalación, operación y confiabilidad. De no seguirla, podría provocar daños.
Consejo:	Ideas generales/soluciones/sugerencias para un fácil manejo del producto o funcionalidad.

Si no lee por completo este Manual, podría perderse de información importante. Atienda todas las Advertencias y Precauciones

SÍMBOLOS

Algunos componentes tienen etiquetas a color con símbolos indicando precauciones a tomar en cuenta al utilizar el componente. Es importante leer el manual del propietario completo para que no se pierda de información importante. Todas las PRECAUCIONES y ADVERTENCIA. Vea la breve descripción de los símbolos a continuación.

	LEA EL MANUAL DEL PROPIETARIO		NO TOQUE CON LAS MANOS		EL COMPONENTE PUEDE ENCENDERSE AUTOMÁTICAMENTE CUANDO EL MOTOR SE ENCUENTRA APAGADO
	PROTEJA SUS OJOS		NO ABRA LA TAPA CUANDO EL MOTOR ESTÁ CALIENTE		NO ABRIR: GAS A ALTA PRESIÓN
	MANTENGA A LOS NIÑOS ALEJADOS		INFLAMATORIO/EXPLOSIVO		PARTES MÓVILES, MANTENGA PARTES DE SU CUERPO Y VESTIMENTA ALEJADAS
	NO ACERQUE FLAMAS		LÍQUIDO CORROSIVO		ALTO VOLTAJE



INFORMACIÓN IMPORTANTE	1
CONOCIMIENTO DEL VEHÍCULO	8
TABLERO DE INSTRUMENTOS	68
ARRANQUE Y OPERACIÓN.....	90
MUITIMEDIA.....	157
SEGURIDAD.....	259
EN CASO DE EMERGENCIA	310
MANTENIMIENTO	329
DATOS TÉCNICOS	374
ÍNDICE GENERAL.....	386



CONOCIMIENTO DEL VEHÍCULO

En esta sección encontrará información importante que le ayudará a familiarizarse con las características de su vehículo, y cómo operan éstas.

CONTENIDO

- **LAS LLAVES**.....11
 - Transmisor..... 11
 - Solicitud y programación de transmisores adicionales 13
- **SISTEMA INMOVILIZADOR DEL MOTOR**.....14
- **INTERRUPTOR DE IGNICIÓN**.....14
 - Botón de ignición sin llave..... 14
- **SISTEMA DE ARRANQUE REMOTO (SI ASÍ ESTÁ EQUIPADO)**16
 - Cómo utilizar el arranque remoto 16
 - Para salir de la modalidad de arranque remoto..... 16
 - Sistemas de arranque remoto de descongelamiento frontal (si así está equipado) 17
 - Sistemas de confort del arranque remoto (si así está equipado) 17
 - Activación remota del descongelador del parabrisas 17
 - Mensaje de abandono de arranque remoto 17
- **SISTEMA DE SEGURIDAD DEL VEHÍCULO (SI ASÍ ESTÁ EQUIPADO)**.....17
 - Para armar la alarma 18
 - Para desactivar el sistema..... 18
- **PUERTAS**19
 - Seguros eléctricos de puerta 19
 - Entrada pasiva (si así está equipado) 20
 - Dispositivo de seguridad de bloqueo eléctrico..... 23
 - Bloqueo automático de puertas (si así está equipado)..... 23
 - Dispositivo de seguridad para niños. 23
- **VOLANTE**.....24
 - Ajuste manual del volante 24
 - Calefacción eléctrica del volante (si así está equipado)..... 25
- **MEMORIA DE LA POSICIÓN DEL ASIENTO DEL CONDUCTOR (SI ASÍ ESTÁ EQUIPADO)**25
- **ASIENTOS**26
 - Asientos deportivos “Sparco” (vehículos Quadrifoglio, si así está equipado)..... 26
 - Asiento trasero dividido 27
 - Calefacción de los asientos (si así está equipado)..... 30
 - Cabeceras 31
 - Retiro de cabeceras 32
- **ESPEJOS**.....33
 - Espejo interior de atenuación automática 33
 - Espejo de vanidad (si así está equipado) 33
 - Espejos exteriores eléctricos 34
 - Calefacción eléctrica espejos exteriores (si así está equipado) 35
- **PORTERO ELÉCTRICO DE LA COCHERA (HOMELINK®, SI ASÍ ESTÁ EQUIPADO)**35
 - Antes de empezar la programación de HomeLink 35
 - Borrar todos los canales de HomeLink® 36
 - Programación del HomeLink® para un portero eléctrico de cochera..... 36
 - Programación del HomeLink para dis-



positivos misceláneos.....	37	rril).....	41
• Reprogramación de un sólo botón de HomeLink® (código cambiante).....	37	■ LUCES INTERIORES	41
• Seguridad	38	• Luces de mapa/lectura frontales.....	42
• Consejos de resolución de problemas	38	• Luces interiores de ambiente.....	42
■ LUCES EXTERIORES.....	38	• Luces interiores traseras	43
• Interruptor de las luces.....	38	• Regulador de atenuación del tablero de instrumentos.....	43
• Luces diurnas (DRLs) y luces de posición (si así está equipado).....	39	■ LIMPIAPARABRISAS.....	43
• Luces de carretera (Luces altas).....	39	• Sensores de lluvia.....	44
• Faros automáticos (si así está equipado).....	39	• Sensor de lluvia.....	44
• Claxon óptico	39	• Limpiador/Lavador trasero.....	45
• Control automático de luces altas (si así está equipado).....	39	• Lavadores de faros (si así está equipado).....	45
• Luces de estacionamiento.....	40	• Deshielo de limpiaparabrisas (Si así está equipado).....	46
• Iluminación de los faros en la aproximación.....	40	■ CONTROL DE CLIMA	46
• Alertamiento de proximidad (Si así está equipado).....	40	• Control automático de clima de doble zona.....	46
• Luces antiniebla traseras	41	• Recirculación de aire y habilitación función AQS (Air Quality System).....	49
• Sistema de luces adaptativas (AFS, si así está equipado).....	41	• Sensor de humedad.....	52
• Luces direccionales.....	41	• Start&Stop (si así está equipado).....	52
• Función "Lane Change" (cambio de ca-		• Mantenimiento del sistema	53
		■ EQUIPAMIENTO INTERIOR.....	53
		• Guanteras.....	53

CONOCIMIENTO DEL VEHÍCULO

• Consola central.....	53
• Tomas de corriente (si así está equipado).....	54
• Encendedor y cenicero (si así está equipado)	55
• Superficie de carga inalámbrica (si así está equipado).....	55
■ VENTANAS	58
• Ventanas eléctricas	58
• Ruido de viento.....	59
■ TOLDO SOLAR ELÉCTRICO (SI ASÍ ESTÁ EQUIPADO)	59
• Apertura y Cierre del toldo solar	60
• Posición de ventilación	60
• Movimiento de la cortina.....	60
• Dispositivo antipellizco.....	61
• Procedimiento de Re-inicialización...	61
■ COFRE DEL MOTOR.....	61
• Apertura.....	61
• Cierre	62



■ **COMPUERTA TRASERA ELÉCTRICA 62**

- Apertura de la compuerta trasera 62
- Cierre de la compuerta trasera..... 63
- Operación sin manos de la compuerta trasera (si así está equipado) 64
- Reaprendizaje de la compuerta trasera 65
- Características del área de carga..... 65



LAS LLAVES

Transmisor

Su vehículo está equipado con un transmisor que soporta entrada remota sin llave (RKE, si así está equipado) y Keyless Enter-N-Go (si así está equipado), arranque remoto (si así está equipado) y operación remota de la compuerta trasera eléctrica.

El transmisor le permite bloquear o desbloquear las puertas y la compuerta trasera. El transmisor no necesita no ser dirigido hacia el vehículo para activar el sistema. El transmisor también incluye una llave de emergencia, la cual esta almacenada en la parte posterior del transmisor.

NOTA:

- La señal del transmisor de llave podría no ser encontrada si éste se encuentra cerca de un celular, una laptop o algún otro dispositivo electrónico. Esto puede resultar en un bajo rendimiento.
- En la posición de ON/RUN, y el vehículo moviéndose a 4 km/h (2 mph), todos los comandos RKE están desactivados.



Transmisor

En caso de que el interruptor de ignición no cambie con sólo presionar un botón, el control de llave puede tener la batería baja o descargada. Se puede verificar la condición de batería baja en el transmisor refiriéndose al módulo de instrumentos, que le mostrará las instrucciones a seguir.

Para bloquear/desbloquear las puertas

Presione y libere el botón de desbloqueo del transmisor una vez para desbloquear la puerta del conductor o dos veces dentro de 1 segundo para desbloquear todas las puertas y la compuerta levadiza. Para bloquear todas las puertas y la compuerta levadiza presione el botón bloquear una vez.

El ajuste de desbloqueo actual puede cambiarse a través del menú del sistema de radio, de forma que el sistema desbloquee:

CONOCIMIENTO DEL VEHÍCULO

- Todas las puertas con la primera presión del botón de desbloqueo en el transmisor.
- La puerta del conductor con la primera presión del botón de desbloqueo en el transmisor.
- La compuerta trasera de forma “independiente” o “con puertas”.

Cuando las puertas son bloqueadas/desbloqueadas, las intermitentes destellarán y el sistema de iluminación de entrada se activará.

NOTA: Si una o más puertas están abiertas, o la compuerta trasera está abierta, las puertas se cerrarán. Las puertas se desbloquearán nuevamente sólo si la llave está dentro del compartimiento de pasajeros, de lo contrario, las puertas permanecerán cerradas.

El destello de las intermitentes al bloquear/desbloquear las puertas, y la activación de la luz de cortesía al desbloquear las puertas, puede activarse o desactivarse a través del sistema de radio. Para más información, consulte el manual del propietario del sistema de infoentretenimiento.

Apertura de la compuerta trasera

Presione el botón apertura de compuerta trasera (cajuela) en el transmisor dos veces para abrir la compuerta trasera. Las luces intermitentes destellarán indicando la apertura de la compuerta trasera.

Característica de llave dentro del vehículo (si así está equipado)

Si se deja de detectar una llave válida dentro del vehículo mientras el sistema de ignición del vehículo se encuentra en la posición de encendido/en marcha (ON/RUN) o arranque (START), el mensaje "Llave fuera del vehículo" se mostrará en la pantalla del módulo de instrumentos acompañado de una alerta sonora al interior. Alertas sonoras y visuales al exterior también se activarán para alertar al conductor.

El claxon del vehículo sonará tres veces rápidamente acompañado de un destello sencillo de las luces exteriores.

NOTA:

- Las puertas tienen que abrirse y cerrarse para que el vehículo realice una inspección en busca de la presencia de un transmisor; la característica de abandono de vehículo no se activará hasta que todas las puertas del vehículo se cierren.
- Estas alertas no se activarán en situaciones donde se deje el motor del vehículo encendido con el transmisor al interior del vehículo.

Reemplazo de la pila de la llave con control remoto

La batería de repuesto recomendada es la CR2032.

NOTA:

- Se le recomienda a los consumidores utilizar baterías provenientes de Mopar. Las dimensiones de baterías de otros proveedores podrían no cumplir con las dimensiones de la batería original.
- Material de Perclorato – Puede necesitar de cuidado especial. Para más información consulte www.dtsc.ca.gov/hazardouswaste/perchlorate
- No toque las terminales de la batería que están en el alojamiento trasero o en el tablero de circuito impreso.

Para reemplazar la batería, realice el siguiente procedimiento:

1. Manteniendo presionado en los costados del transmisor deslice la cubierta hacia abajo.



Retiro de la cubierta del transmisor

2. Extraiga la llave de emergencia de su alojamiento.

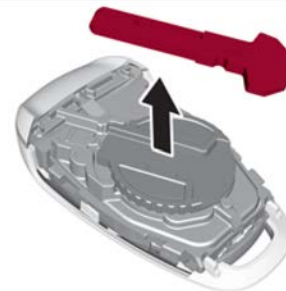

Extracción de la llave de emergencia

3. Quite la cubierta de la batería girándola en el sentido contrario de las manecillas del reloj.

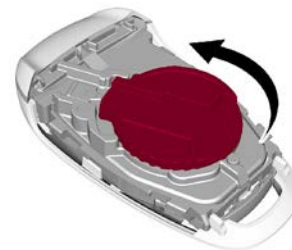

Retiro de la cubierta de la batería

4. Quite la batería de su alojamiento y sustitúyala con una nueva. Cuando reemplace la batería, haga coincidir el signo (+) de la batería con el signo (+) en el interior del clip de la batería, ubicado en la tapa posterior. Evite tocar la batería nueva con



los dedos. Los aceites de la piel pueden deteriorar la batería. Si toca una batería, límpiela con alcohol isopropílico.



Ubicación de la batería

Realice las instrucciones en sentido inverso para volver a ensamblar el transmisor.



¡ADVERTENCIA!

- El llavero integrado contiene una batería tipo botón. No ingiera la batería; existe un peligro de quemaduras químicas. Si se traga la batería de tipo botón, puede causar quemaduras internas graves en solo dos horas y puede provocar la muerte.
- Si piensa que una batería puede ser tragada o puesta en cualquier parte dentro del cuerpo, busque inmediatamente atención médica.



¡ADVERTENCIA!

- Mantenga las baterías nuevas y usadas lejos de los niños. Si el compartimento no cierra de forma segura, deje de utilizar el producto y manténgalo alejado de los niños..



¡PRECAUCIÓN!

La operación de sustitución de la batería debe realizarse con cuidado para no dañar la llave electrónica.

Solicitud y programación de transmisores adicionales

La programación de los transmisores de llave o los transmisores debe ser realizada por un distribuidor autorizado.

NOTA:

- Una vez que se ha programado un transmisor para un vehículo, éste no se podrá programar para ningún otro.
- Solamente los transmisores que están programados para la electrónica del vehículo se pueden usar para arrancarlo y hacerlo funcionar. Una vez que se ha programado un transmisor para un vehículo, éste no se podrá programar para ningún otro.

CONOCIMIENTO DEL VEHÍCULO



¡ADVERTENCIA!

- Siempre retire el transmisor del interior vehículo y cierre todas las puertas cuando deje su vehículo desatendido.
- Siempre recuerde colocar la ignición en el modo apagado (OFF).

El duplicado de los transmisores de llave debe realizarlo un distribuidor autorizado, este procedimiento consiste en la programación de un transmisor de llave en blanco con la electrónica del vehículo. Un transmisor de llave en blanco es aquel que nunca se ha programado.

NOTA:

- Cuando se realice servicio al sistema inmovilizador de motor, lleve todos los transmisores de llave del vehículo a su distribuidor autorizado.
- Las llaves deben ser ordenadas con el corte correcto para acoplarse a las cerraduras del coche
- Si necesita reemplazo de transmisor para modelos Quadrifoglio, contacte a un Distribuidor Autorizado.

STELVIO

SISTEMA INMOVILIZADOR DEL MOTOR

El sistema inmovilizador impide el uso no autorizado del vehículo, desactivando la puesta en marcha del motor. El sistema no necesita ser habilitado/activado: el funcionamiento es automático, independientemente de si las puertas del vehículo están bloqueadas o desbloqueadas.

El sistema usa el transmisor, interruptor de ignición y un receptor RF (radio frecuencia), para prevenir la operación no autorizada del vehículo. Por ello, sólo los transmisores programados para el vehículo podrán ser usados para encender y operar el vehículo. El sistema apagará el motor dos segundos después del uso de un transmisor no válido para al encender el motor.

Después de colocar la ignición en encendido (ON/RUN), la luz indicadora de la alarma del vehículo se encenderá tres segundos para verificarse. Si la luz permanece encendida después de esta verificación, indica que existe un problema con los sistemas. Si la luz comienza a destellar después de esta verificación, indica que alguien utilizó un transmisor no válido para arrancar el motor. Cualquiera de estas condiciones ocasionará que el motor se apague después de dos segundos.

Si la luz de advertencia de la alarma del vehículo se enciende durante el funcionamiento normal del mismo (cuando el vehículo está en marcha por más de 10 segundos), indica que hay una falla en el sistema. Si esto ocurre, realice un servicio a su vehículo lo más pronto posible con un distribuidor autorizado.



¡PRECAUCIÓN!

El sistema inmovilizador no es compatible con algunos de los sistemas remotos de arranque que no han sido instalados en planta. El uso de estos sistemas podría causar problemas de arranque al vehículo y perdería la protección.

Todos los transmisores proporcionados con su vehículo han sido programados para la electrónica del mismo.

NOTA: Un transmisor que no ha sido programado, es considerado como inválido.

INTERRUPTOR DE IGNICIÓN

Botón de ignición sin llave

Esta función permite al conductor operar el interruptor de encendido al presionar un botón, siempre y cuando el transmisor de acceso remoto sin llave (Transmisor) se encuentre en el compartimento de pasajeros.

El botón de ignición START/STOP tiene múltiples modos de funcionamiento. Los modos de operación son: OFF, ACC y ON/RUN.



Botón de ignición Start/Stop

El interruptor de ignición puede colocarse en los siguientes modos:

OFF (apagado)

- El motor está detenido.
- El volante está bloqueado.
- Algunos dispositivos eléctricos (ejem. Alarma, bloqueo central, etc.) están disponibles.

ACC (accesorios)

- El motor no está encendido.
- Algunos dispositivos eléctricos están disponibles (por ejemplo, las ventanas eléctricas).

ON/RUN (encendido/en marcha)

- El motor encenderá (cuando el pie está en el pedal del freno).



- Todos los dispositivos eléctricos están disponibles (por ejemplo, los controles del clima).

En caso de que la ignición no cambia con la presión del botón, el transmisor puede tener la batería baja o descargada. En esta situación, otro método se puede utilizar para operar el interruptor de ignición.

1. Levante el descansabrazos delantero.
2. Coloque el transmisor en el fondo del compartimiento del descansabrazos como se muestra en la imagen mientras presiona el botón de START/STOP, para arrancar el motor.



Ubicación para la colocación del transmisor

NOTA:

- Refiérase a la sección de "Arranque y operación" para mayor información.
- Con el interruptor de ignición sin llave en estado ACC, tras 30 minutos con el selector en posición "P" (estacionamiento) y el motor apagado, el interruptor de ignición

se restablecerá automáticamente a la posición OFF.

- Al abrir la puerta del conductor con el interruptor de ignición en ACC (accesorios), sonará una alerta para recordarle que coloque el interruptor de ignición en la posición OFF. Además de la alerta, se mostrará el mensaje "Ignición o Accesorios encendido" en el módulo de instrumentos.



¡ADVERTENCIA!

- Cuando deje el vehículo, siempre asegúrese que el interruptor de ignición esté en la posición de apagado (OFF), remueva el transmisor del vehículo, y asegúrelo.
- Nunca deje niños sin vigilancia en el vehículo o con acceso a un vehículo desatendido.
- Permitir que los niños permanezcan en un vehículo sin supervisión puede resultar peligroso. Se debe advertir a los niños de no tocar el freno de estacionamiento, el pedal de freno o la palanca de velocidades.
- No deje el transmisor de la llave dentro o cerca del vehículo, y no deje la llave de arranque remoto Keyless Enter-N-Go™ en modo ACC (Accesorio) u ON/RUN (Encendido/En marcha). El niño puede hacer funcionar las ventanas eléctricas, otros controles o mover el vehículo.

CONOCIMIENTO DEL VEHÍCULO



¡ADVERTENCIA!

- No deje niños o animales dentro del vehículo estacionado. La temperatura del interior del vehículo es más alta que la de la intemperie y puede ocasionar un accidente o la muerte.



¡PRECAUCIÓN!

Un vehículo desbloqueado es una invitación para los ladrones. Siempre retire el control de llave del vehículo y cierre todas las puertas al dejar el vehículo desatendido.

Información general

La operación de este equipo está sujeta a las siguientes dos condiciones:

(1) Es posible que este equipo o dispositivo no cause interferencia perjudicial y (2) este equipo o dispositivo debe aceptar cualquier interferencia, incluyendo la que pueda causar su operación no deseada.

NOTA: Los cambios y modificaciones hechas no expresamente aprobadas por la parte responsable, podría anular la autoridad de operar el equipo.



SISTEMA DE ARRANQUE REMOTO (SI ASÍ ESTÁ EQUIPADO)



Este sistema utiliza el transmisor para arrancar el vehículo desde el exterior manteniendo la seguridad.

NOTA: Las obstrucciones entre el vehículo y el transmisor pueden reducir el rango.



¡ADVERTENCIA!

- No encienda el motor en una cochera o área cerrada. Los gases de escape contienen monóxido de carbono (CO) el cual es inodoro e incoloro. El monóxido de carbono es tóxico y puede provocar serios daños o la muerte cuando es inhalado.
- Mantenga el interruptor de acceso remoto (Transmisor) lejos de los niños. La operación de arranque remoto, ventanas, seguros de las puertas u otros controles pueden causar serios daños o la muerte.

Cómo utilizar el arranque remoto

Presione el botón de arranque remoto en el llavero dos veces en cinco segundos. Las puertas del vehículo se bloquearán, las luces de estacionamiento destellarán dos veces y el claxon sonará dos veces. Al presionar el botón de arranque remoto por tercera vez, se apaga el motor.

NOTA:

- Con el arranque remoto, el motor funcionará por aproximadamente 15 minutos.
- El arranque remoto sólo se puede utilizar dos veces.
- Si se presenta una falla en el motor o el nivel de combustible es bajo, el vehículo encenderá y se apagará después de 10 segundos.
- Las luces de estacionamiento se encenderán y permanecerán encendidas durante el arranque remoto.
- Por seguridad, la operación de las ventanas no están disponibles cuando el vehículo está en arranque remoto.
- El arranque remoto sólo puede utilizarse dos veces. La ignición debe estar en ACC antes de que la secuencia de arranque remoto pueda repetirse un tercer ciclo.

Para arrancar el motor remotamente se deben cumplir todas las siguientes condiciones:

- Selector de cambios en la posición estacionamiento (P).
- Puertas cerradas.
- Cofre cerrado.
- Compuerta levadiza cerrada
- Interruptor de luces intermitentes apagado.

- Interruptor del freno inactivo (el pedal del freno no debe estar presionado).
- La batería debe tener un nivel de carga aceptable.
- Botón de la alarma de Pánico (PANIC) en el transmisor no debe estar presionado.
- Sistema no deshabilitado previamente de un arranque remoto.
- El sistema de seguridad del vehículo no está activo.
- Ignición en posición de apagado
- Nivel de combustible el mínimo requerido
- La alarma de seguridad no señala intrusión
- La luz indicadora de mal funcionamiento no está iluminada.

Para salir de la modalidad de arranque remoto

Para conducir el vehículo después del sistema de arranque remoto, presione y suelte el botón de desbloqueo en el transmisor o desbloquee el vehículo usando la entrada pasiva sin llave Enter-N-Go a través de las manijas de las puertas y deshabilite la alarma (si así está equipado). Luego, antes del final del ciclo de 15 minutos, presione y suelte el botón de encendido START / STOP.



El sistema de arranque remoto apagará el motor con otra presión del botón de arranque remoto en el transmisor o si se deja el motor encendido un ciclo completo de 15 minutos.

Sistemas de arranque remoto de descongelamiento frontal (si así está equipado)

Cuando el arranque remoto está activo y la temperatura ambiente es de 4.5 °C (40 °F) o menor, el sistema activará de forma automática el descongelamiento frontal durante 15 minutos o menos. Este lapso de tiempo depende de la temperatura ambiente. Una vez que el temporizador expire, el sistema ajustará de forma automática la configuración dependiendo de las condiciones del medio ambiente. Consulte "Sistemas de confort de arranque remoto — Si está equipado" en la siguiente sección para su manejo apropiada. operación detallada.

Sistemas de confort del arranque remoto (si así está equipado)

Cuando se activa el arranque remoto, las características del volante y del asiento delantero con calefacción se activarán automáticamente cuando la temperatura ambiente sea inferior a 4° C (39° F).

Estas funciones permanecerán activas durante la duración del arranque remoto.

NOTA: Esta función se puede activar a través del sistema de radio. Consulte el Suplemento del manual del propietario del sistema de información y entretenimiento para obtener más información.

Activación remota del descongelador del parabrisas

Cuando el arranque remoto está activo y la temperatura ambiente es inferior a 0.6 °C (33 °F), el descongelador del parabrisas se activará. Al salir del arranque remoto la función anterior se reanudará. Si el descongelador del limpiaparabrisas está activo, el temporizador y la operación continuarán.

Mensaje de abandono de arranque remoto

Uno de los siguientes mensajes aparecerá en la pantalla del tablero de instrumentos si el vehículo falla en el arranque remoto o sale del arranque remoto de forma prematura.

- Arranque remoto cancelado — Puerta abierta
- Arranque remoto cancelado — Cofre abierto
- Arranque remoto cancelado — Cajuela abierta

CONOCIMIENTO DEL VEHÍCULO

- Arranque remoto cancelado — Nivel de Combustible bajo
- Inicio remoto cancelado: Tiempo vencido
- Arranque remoto cancelado: falla del sistema
- Arranque remoto deshabilitado — Arrancar el vehículo para reiniciar

El mensaje de la pantalla del tablero de instrumentos permanece activo hasta que el encendido se coloque en la posición ON/RUN.

SISTEMA DE SEGURIDAD DEL VEHÍCULO (SI ASÍ ESTÁ EQUIPADO)

El sistema de seguridad del vehículo monitorea las puertas del vehículo, el cofre, la compuerta trasera y el encendido del botón de arranque, para detectar operaciones no autorizadas. También monitorea el movimiento dentro del compartimiento de pasajeros (protección volumétrica, si está equipado), el corte de los cables de la batería y el levantamiento /inclinación inesperado del vehículo (protección anti-levantamiento, si así está equipado).

Mientras el sistema de seguridad de alarma del vehículo está armado, los interruptores de los seguros al interior de las puertas estarán deshabilitados.



Si algo activa la alarma, el sistema de seguridad del vehículo proporcionará las siguientes señales audibles y visibles:

- El claxon sonará intermitentemente.
- Las luces de estacionamiento y/o direccionales destellarán.
- La luz de alarma de seguridad del vehículo destellará en el módulo de instrumentos.

NOTA: El sistema de seguridad del vehículo se activa mediante el sistema inmovilizador del motor, que se activa automáticamente al salir del vehículo llevando consigo transmisor y bloqueando las puertas.

Para armar la alarma

Siga estos pasos para activar la alarma:

1. Asegúrese de que el vehículo se encuentra en la posición de apagado.
2. Realice uno de los siguientes métodos para asegurar el vehículo:
 - Presione el botón de bloqueo al interior del panel de la puerta, con la puerta abierta del pasajero o la del conductor.
 - Presione el botón de bloqueo desde el exterior con la manija de entrada pasiva y con una llave válida. (Refiérase a la sección de "Arranque y operación", para obtener más información)
 - Presione el botón de bloqueo en el control de la llave/transmisor.

3. Si alguna puerta (o la compuerta trasera) está abierta, ciérrela.

Para desactivar el sistema

La alarma del vehículo puede ser desactivada usando uno de los siguientes métodos:

- Presione el botón de desbloqueo del transmisor.
- Tome la manija del acceso de entrada pasiva (si así está equipado), refiérase a la sección de "Arranque sin llave", para más información.
- Coloque el interruptor de ignición fuera de la posición de apagado.

NOTA:

- El cilindro de la puerta del conductor no puede armar o desarmar el sistema de seguridad del vehículo. Usar el cilindro de la puerta cuando la alarma está armada, hará sonar la alarma cuando se abra la puerta.
- Cuando la alarma de seguridad del vehículo está armada, los interruptores eléctricos interiores de puerta no abrirán las puertas.

La alarma de seguridad está diseñada para proteger su vehículo; sin embargo, usted puede crear condiciones que activen la alarma inesperadamente. Si permanece en el vehículo y bloquea las puertas con el transmisor una vez armada la alarma de seguridad

del vehículo, la alarma sonará si jala la manija de la puerta. Si esto ocurre, oprima el botón de desbloqueo del transmisor para desarmar la alarma de seguridad del vehículo.

Si la alarma de seguridad del vehículo se encuentra armada y la batería se desconecta, la alarma de seguridad permanecerá armada cuando la batería sea conectada nuevamente, las luces exteriores parpadearán y el claxon sonará. Si esto ocurre, desarme la alarma de seguridad del vehículo.

NOTA: La alarma no se desarma cuando las puertas se desbloquean insertando la llave de emergencia (que se encuentra dentro del transmisor) en el cilindro de la cerradura de la manija de la puerta.

Protección interior/antilevantamiento (si así está equipado)

Para garantizar un funcionamiento correcto de la protección, cierre completamente las ventanillas laterales.

Para desconectar la función, presione el botón antes de activar la alarma.

La desconexión de la función se indica mediante un destello, de unos segundos, del LED situado en el botón.



Botón de protección volumétrica

La desactivación de la protección volumétrica/antilevantamiento debe repetirse cada vez que la ignición sea colocada en la posición de apagado (OFF).

PUERTAS

Seguros eléctricos de puerta

El interruptor de los seguros eléctricos están ubicados en el panel interior de cada puerta delantera. Presione el interruptor para bloquear o desbloquear las puertas.

Presione el botón de bloqueo en el panel interior de las puertas traseras para bloquear sólo las puertas traseras



Interruptores de bloqueo y desbloqueo de puertas



¡ADVERTENCIA!

- No deje niños o animales dentro de los vehículos estacionados. El calor interno que se genera en el vehículo podría causar lesiones graves o la muerte.
- Por su seguridad y protección personal en el caso de un accidente, asegure las puertas del vehículo antes de conducir, así como al estacionarlo y salir del vehículo.
- Cuando salga del vehículo siempre asegúrese de colocar la transmisión en "P", aplicar el freno de estacionamiento, colocar la ignición en la posición de apagado, retirar el transmisor del vehículo y cerrarlo.
- Nunca deje niños solos en un vehículo o con acceso a un vehículo abierto.

CONOCIMIENTO DEL VEHÍCULO



¡ADVERTENCIA!

- Dejar niños sin supervisión en un vehículo es peligroso por muchas razones. Un niño o cualquier persona podría resultar lesionada de manera seria o fatal. Los niños deben de ser advertidos de no tocar el freno de mano, el pedal de freno o selector de velocidad.
- No deje el transmisor de la llave dentro o cerca del vehículo o en un lugar accesible a los niños, y tampoco el transmisor de acceso remoto en modo de Acceso o Encendido/Ignición. Un niño podría operar las ventanas eléctricas, otros controles, o mover el vehículo.



¡PRECAUCIÓN!

Un auto que no se encuentra cerrado es una invitación para los ladrones. Siempre retire el transmisor del vehículo y bloquee todas las puertas cuando deje el vehículo desatendido.

Bloqueo de las puertas desde el exterior con la batería descargada

Proceda como sigue para bloquear las puertas si la batería del vehículo está descargada

1. Con las puertas desbloqueadas, inserte la llave de emergencia o un destornillador de punta plana en el cilindro de liberación manual de la cerradura de la puerta.



Cilindro de bloqueo de liberación manual de cerradura de puerta

2. Gire el cilindro de bloqueo de liberación manual en el sentido de las agujas del reloj para bloquear las cerraduras de la puerta derecha o en sentido contrario a las agujas del reloj para las cerraduras de la puerta izquierda.
3. Retire la llave / destornillador del bloqueo de liberación manual.

Proceda de una de las siguientes formas para realinear el dispositivo de bloqueo de la puerta (sólo cuando se haya restablecido la carga de la batería):

- Presione el botón de bloqueo en el transmisor
- Presione el botón de desbloqueo en el panel de la puerta
- Destrabe el cilindro de la cerradura de la puerta del conductor con la llave de emergencia

- Accionar la manija de la puerta interior

NOTA: Para las puertas traseras, si los seguros para niños están activados y se lleva a cabo el procedimiento de bloqueo descrito anteriormente, la operación de la manija interna no abrirá la puerta. En cambio, sólo realineará el dispositivo de liberación de bloqueo. Para abrir la puerta se debe utilizar la manija exterior. Los botones de cierre/desbloqueo centralizado de la puerta no se desactivan cuando el bloqueo de emergencia está activado.

Entrada pasiva (si así está equipado)

El sistema de acceso pasivo es una mejora al sistema de acceso remoto sin llave (transmisor) del vehículo. Esta característica le permite bloquear y desbloquear la puerta o puertas del vehículo sin tener que oprimir los botones de aseguramiento o desaseguramiento del transmisor.

NOTA:

- La función de acceso pasivo puede ser activada o desactivada; Consulte el Suplemento del manual del propietario del sistema de información y entretenimiento para conocer los ajustes de entrada pasiva para más información.
-

- El transmisor no puede ser detectado si éste se encuentra cerca de un celular, equipo de cómputo o algún otro dispositivo electrónico, estos dispositivos bloquean la señal inalámbrica para bloquear/desbloquear las puertas.
- Si está utilizando guantes, o ha estado lloviendo sobre la manija con acceso pasivo, la capacidad de respuesta para desbloquear las puertas puede ser afectada, siendo está más lenta.
- Si las puertas del vehículo son desbloqueadas ya sea utilizando el transmisor o por medio del acceso pasivo (entrada pasiva) y no se abre ninguna puerta en 60 segundos, las puertas se bloquearán nuevamente y se activará la alarma contra robo (sí así está equipado).

Desbloqueo de puertas desde la puertas del conductor o pasajero delantero

Con un transmisor válido cerca de la manija de la puerta, agarre la manija para desbloquear el vehículo. Agarre la manija de la puerta del conductor desbloqueará la puerta del conductor automáticamente. Agarrar la manija de la puerta del pasajero desbloqueará todas las puertas y la compuerta trasera automáticamente.

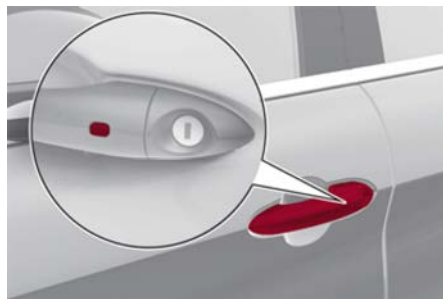

Botón de entrada pasiva en la manija de la puerta

NOTA:

- Si se programa “Desbloquear todas las puertas con la primera presión”, todas las puertas se desbloquearán cuando agarre la manija de la puerta delantera del conductor. Puede seleccionar entre “Desbloquear la puerta del conductor al presionar primero” y “Desbloquear todas las puertas al presionar primero” a través de la pantalla del radio. Consulte el Suplemento del manual del propietario del sistema de información y entretenimiento para conocer los ajustes de entrada pasiva.
- Todas las puertas se desbloquearán cuando se agarre la manija de la puerta del pasajero delantero independientemente de la configuración de preferencia de desbloqueo de la puerta del conductor.



Botón de liberación de compuerta trasera

Frecuencia integrada al transmisor (Seguro FOBIK)

Para minimizar la posibilidad de bloquear involuntariamente un transmisor de entrada pasiva dentro de su vehículo, el sistema de entrada pasiva está equipado con una función de desbloqueo automático de la puerta que funcionará si el interruptor de encendido está en la posición APAGADO.

El vehículo NO desbloqueará las puertas si se ha detectado un transmisor no válido cerca del exterior del vehículo.

Si se desactiva la función de entrada pasiva a través del radio, se desactivan las protecciones para evitar dejar accidentalmente el transmisor dentro del vehículo.

CONOCIMIENTO DEL VEHÍCULO

Para bloquear las puertas y la compuerta trasera

Con uno de los transmisores de entrada pasiva del vehículo cerca de la manija de la puerta delantera, al presionar el botón de bloqueo de entrada pasiva bloqueará el vehículo.

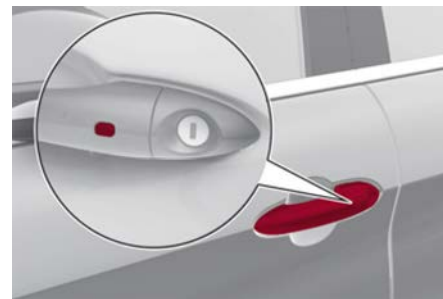

Botón de entrada pasiva en la manija

NOTA: NO agarre la manija cuando presione el botón de bloqueo/desbloqueo de las puertas en la manija.



No agarre la manija al cerrar

NOTA:

- Después de presionar el botón de bloqueo de la manija de la puerta, usted debe esperar dos segundos antes de que pueda bloquear o desbloquear las puertas, usando cualquiera de las puertas de entrada pasiva. Esto ocurre para permitir que usted verifique si el vehículo está cerrando jalando de la manija de la puerta sin desbloquear el vehículo.
- El sistema de entrada pasiva no funcionará si la batería del transmisor está descargada.
- Las puertas del vehículo y la compuerta trasera también se pueden bloquear presionando el botón de bloqueo en el transmisor o el bloqueo de puertas interior.

Para desbloquear/ingresar a la compuerta trasera

Con un transmisor de entrada pasiva válido cerca de la cajuela, presione el botón de liberación de la compuerta trasera para acceder al área de carga.



Botón externo de liberación de la compuerta trasera

NOTA:

- Si se deja accidentalmente un transmisor en el interior del compartimiento de almacenamiento y se intenta cerrarlo desde el exterior, el bloqueo la compuerta trasera no se bloqueará a menos que no se detecte al exterior del vehículo otro transmisor válido.

- Con las puertas bloqueadas, y sólo la compuerta trasera desbloqueada, se realiza un bloqueo con un transmisor detectado en el interior, la compuerta trasera volverá a abrirse acompañada con un doble destello de las luces.
- Antes de iniciar la marcha, compruebe que la compuerta trasera esté correctamente cerrada.

Bloqueo de la compuerta trasera

Con un transmisor de entrada pasiva válido cerca del vehículo, presione el botón de la cajuela de entrada pasiva, que se encuentra junto al botón de liberación de la compuerta trasera exterior. Todas las puertas y la compuerta trasera se bloquearán. El bloqueo de la puerta también activará la alarma.



Botón externo de liberación de compuerta trasera (modelos con entrada pasiva)



NOTA: La compuerta trasera puede bloquearse presionando el botón de bloqueo en el transmisor, presionando un botón de bloqueo de entrada pasiva en las manijas de las puertas delanteras o presionando el botón de bloqueo en el interior del vehículo.

Dispositivo de seguridad de bloqueo eléctrico

Este dispositivo previene la operación de las manijas interiores y los botones de bloque/desbloqueo de puertas. Los seguros eléctricos previenen la apertura de las puertas al interior del compartimiento de pasajeros.

Se recomienda bloquear las puertas del vehículo cada vez que sea estacionado.

Activando el dispositivo de bloqueo eléctrico

El dispositivo se activa en todas las puertas al presionar el botón de bloqueo en el transmisor dos veces.

Las intermitentes destellarán para confirmarle que el bloqueo de puertas está activo.

Si una o más puertas no se han cerrado correctamente, el dispositivo de seguridad no se activará, para evitar que alguna persona quede encerrada en el compartimiento de pasajeros, y luego se cierre la puerta.

Desactivando el dispositivo de bloqueo eléctrico

El dispositivo de bloqueo eléctrico se desacopla automáticamente:

- Cuando las puertas son desbloqueadas presionando el botón de desbloqueo en el transmisor.
- Cuando el interruptor de ignición es colocado en la posición de encendido.

Bloqueo automático de puertas (si así está equipado)

El estado por defecto de la característica de bloqueo automático de puertas es activado. Cuando está activa, las puertas se bloquean automáticamente cuando la velocidad del vehículo supera los 20 km / h (12 mph). La función de bloqueo automático de la puerta puede ser activada o desactivada a través de la pantalla del radio. Consulte el suplemento del manual de propietario de éste para mayor información.

Dispositivo de seguridad para niños

Para proporcionar un ambiente seguro a los niños ocupando los asientos traseros, las puertas traseras están equipadas con un dispositivo de seguridad para niños

CONOCIMIENTO DEL VEHÍCULO

Para utilizar este dispositivo, abra cada puerta trasera y utilice un desarmador de punta plana (o la llave de emergencia en el transmisor) y gire el cerrojo a la posición de bloqueo o desbloqueo:



Posiciones del seguro de niños

NOTA:

- Cuando se activa el seguro para niños, la puerta trasera sólo podrá abrirse utilizando la manija exterior aunque el seguro de la puerta se encuentre desbloqueado.
- Después de desactivar el dispositivo de seguridad para niños (seguro de niños), siempre pruebe la puerta desde el interior para verificar que se encuentra en la posición de desbloqueo.
- Después de activar el seguro de niños, siempre pruebe la puerta desde el interior para verificar que se encuentra en la posición de bloqueo.

- Para una salida de emergencia con el seguro para niños activado, desbloquee la puerta con la perilla manual (a la posición de desbloqueo), baje la ventana y utilice la manija exterior de la puerta.



¡ADVERTENCIA!

Evite dejar a alguien atrapado al interior del vehículo en un accidente. Recuerde que las puertas traseras sólo podrán abrirse desde el exterior cuando los seguros para niños están activados (en posición de bloqueo).

NOTA: Siempre utilice este dispositivo cuando transporte niños. Después de acoplar el seguro para niños en ambas puertas traseras, revise su acoplamiento intentando abrir la puerta con la manija al interior. Una vez acoplado el sistema, será imposible abrir las puertas desde el interior del vehículo. Antes de salir del vehículo, asegúrese de revisar que no se quede nadie al interior.

VOLANTE

Ajuste manual del volante

Esta característica le permite mover la columna de la dirección hacia arriba o hacia abajo. También le permite alargarla o acortarla. La palanca de control para la inclinación/función telescópica se encuentra debajo del volante de la dirección en el extremo de la columna de la dirección.

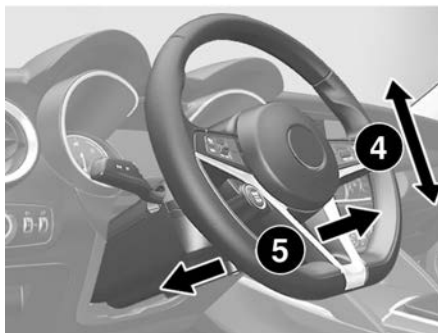
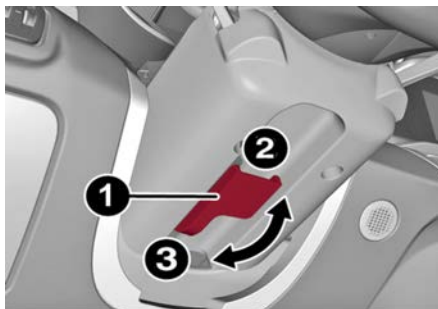

Ajuste del volante

1. Manija de control de ajuste/telescópico
2. Cerrado
3. Abierto
4. Movimiento de inclinación
5. Movimiento telescópico



¡ADVERTENCIA!

- No ajuste la columna de la dirección mientras conduce. Si se conduce con la columna de la dirección desasegurada podría perder control del vehículo. Asegúrese de que la columna de la dirección esté completamente asegurada antes de conducir su vehículo. Si no se siguen estas advertencias, podrían producirse lesiones graves o la muerte
- No coloque ningún objeto en el volante (por ejemplo cubiertas fijas de cualquier material) que puedan interferir con los sistemas de Asistente de punto ciego (ABSA), Asistente de embotellamiento (TJA) o Asistente de carretera (HAS) (si así está equipado).

Para liberar la columna, jale la manija hacia la columna de dirección. Para ajustar la longitud de la columna de dirección, jale hacia usted o empuje hacia el frente el volante como lo desee. Para que la columna se asegure firmemente en su lugar, empuje la manija hacia arriba nuevamente, hasta que quede asegurada.



¡ADVERTENCIA!



Está absolutamente prohibido realizar cualquier adecuación al volante, columna de la dirección o a los componentes del sistema de la dirección (por ejemplo, la instalación de un sistema antirrobo no original). Esto puede invalidar la **Garantía de su vehículo, además de causar problemas de seguridad serios**. También puede provocar que el vehículo no cumpla con los requisitos de certificación y aprobación.

Calefacción eléctrica del volante (si así está equipado)



El volante contiene un elemento calefactor que ayuda a calentar sus manos en clima frío. El volante con calefacción tiene sólo un ajuste de temperatura. La calefacción del volante podría no encenderse hasta que el elemento se encuentre a temperatura.

El botón de la calefacción del volante se encuentra localizado en el panel central de instrumentos.

- Presione el botón de calefacción del volante  una vez para encender los elementos de la característica.
- Presione el botón  calefacción del volante una vez más para apagar los elementos de la característica.

Cuando la función está habilitada, el indicador del botón se iluminará.

NOTA: El motor debe de estar encendido para que la calefacción del volante pueda operar. Para obtener información sobre la operación con arranque remoto, consulte la sección de sistema de arranque remoto en este capítulo.



¡ADVERTENCIA!

- Las personas que tienen la piel insensible debido a edad avanzada, enfermedades crónicas, diabetes, lesiones en la médula espinal, medicamentos, uso del alcohol, cansancio u otras condiciones físicas deben tener cuidado al usar el calefactor del volante. Puede ocasionar quemaduras aún en bajas temperaturas, especialmente si se usa durante largos periodos de tiempo.
- No coloque nada en el volante que aisle contra el calor, por ejemplo un trapo, cojín o alguna cubierta para volante de cualquier tipo o material. Esto puede ocasionar que el calefactor del volante de dirección se sobrecaliente.

CONOCIMIENTO DEL VEHÍCULO MEMORIA DE LA POSICIÓN DEL ASIENTO DEL CONDUCTOR (SI ASÍ ESTÁ EQUIPADO)

Esta función permite al conductor almacenar hasta dos perfiles de memoria diferentes para la recuperación fácil a través de un interruptor de memoria. Cada perfil de memoria contiene la configuración de las siguientes características:

- Asiento del conductor
- Espejos laterales.

Los botones de ajuste de memorias del asiento se encuentran en la puerta del conductor, cerca de la manija interior, y consisten de 3 botones, 1 para cada perfil de memoria.

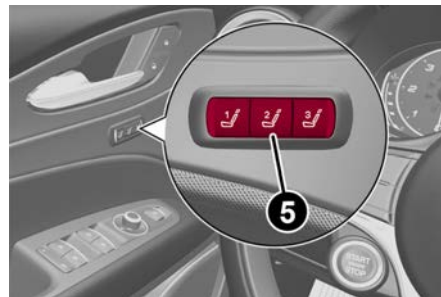

Ubicación de memorias de la posición del asiento

5. Botones de memorias de la posición del asiento.

Programación de la memoria

Para crear un nuevo perfil de memoria, realice lo siguiente:

1. Coloque el interruptor de ignición del vehículo en la posición ACC (no arranque el motor) y asegúrese de que la puerta del conductor esté cerrada.

NOTA: También se puede configurar un perfil de memoria durante tres minutos después de que se haya abierto la puerta del conductor.

2. Ajuste todas las configuraciones del perfil de memoria a las preferencias deseadas, el asiento del conductor y las posiciones de los espejos.
3. Mantenga presionado el botón de memoria que desea programar durante 1.5 segundos.

NOTA: Cuando se configura un nuevo perfil, se sobrescribe el perfil configurado previamente para ese botón.

Recuperación de posición en memoria

Para recuperar una posición configurada previamente, presione y suelte el botón de perfil de memoria asignado a la memoria deseada.

NOTA: La recuperación de la posición de la memoria se puede realizar durante aproximadamente tres minutos después de que se hayan abierto las puertas y durante aproximadamente un minuto después de que el encendido se coloque en la posición de apagado (OFF).

ASIENTOS

Los asientos son parte del Sistema de Protección del Ocupante del vehículo.



¡ADVERTENCIA!

- Es peligroso viajar en el área de carga, dentro o fuera de un vehículo. En una colisión, las personas que viajen en esas áreas están más expuestas a lesionarse gravemente o a morir.
- No permita que ninguna persona viaje en áreas del vehículo que no estén equipadas con asientos y cinturón de seguridad. En una colisión, la gente que viaja en esas áreas tiene mayor riesgo de sufrir lesiones o la muerte.
- Asegúrese de que todos los pasajeros estén en un asiento y utilicen los cinturones de seguridad correctamente.

Asientos deportivos “Sparco” (vehículos Quadrifoglio, si así está equipado)

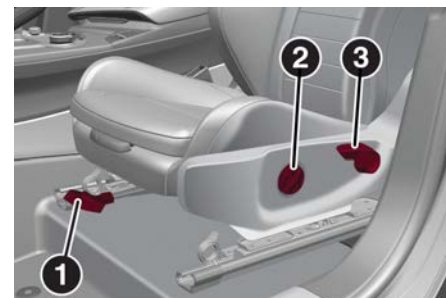

Ajuste manual del asiento

- 1 — Palanca de ajuste
- 2 — Botón de ajuste de altura
- 3 — Palanca para reclinar

Ajuste hacia adelante/hacia atrás

La palanca de ajuste está al frente del asiento, cerca del piso. Jale la barra para mover el asiento hacia atrás o hacia adelante. Libere la barra una vez que tenga la posición deseada. Usando la presión del cuerpo, mueva el asiento hacia atrás o hacia adelante para verificar que éste ha quedado bien sujetado.

Ajuste de la altura del asiento

Presione el botón altura hacia arriba o hacia abajo para elevar la altura del asiento o para bajar la altura del asiento.



Reclinar el respaldo

Para ajustar el respaldo, levante la palanca de inclinación ubicada en el lado exterior del asiento, inclínese hacia atrás hasta la posición deseada y suelte la palanca. Para devolver el respaldo, levante la palanca, inclínese hacia adelante y suelte la palanca.



¡ADVERTENCIA!

- ❑ Ajustar el asiento mientras se conduce puede ser peligroso. Mover el asiento mientras conduce podría provocar la pérdida de control y ocasionar un accidente y lesiones graves o la muerte.
- ❑ Los asientos deben ajustarse antes de abrocharse los cinturones de seguridad y mientras el vehículo está estacionado. Un cinturón de seguridad mal ajustado puede ocasionar un accidente y lesiones graves o la muerte.
- ❑ No conduzca con el respaldo del asiento reclinado de manera que el cinturón no este descansando contra su pecho. En una colisión usted podría deslizarse bajo el cinturón de seguridad y esto puede causarle graves lesiones o la muerte.



¡PRECAUCIÓN!

No coloque ningún artículo debajo de un asiento eléctrico ni impida su capacidad de movimiento, ya que puede dañar los controles del asiento. El recorrido del asiento puede verse limitado si el movimiento se detiene por una obstrucción en su trayectoria.

Asiento trasero dividido

El asiento trasero dividido permite ampliar el área de carga de modo parcial (40/20/40) o total.



Asiento trasero plegable dividido

Para bajar el respaldo del asiento central

Antes de bajar el respaldo central, asegúrese de que el cinturón de seguridad trasero central no esté abrochado y de que no haya

CONOCIMIENTO DEL VEHÍCULO
ningún objeto en la parte central del cojín.

Usando la correa de liberación, tire hacia arriba para liberar el respaldo y baje el respaldo central hacia adelante.

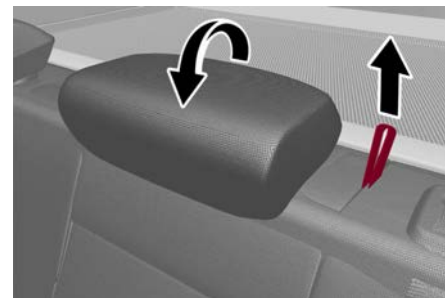

Abatimiento de la parte central del respaldo Reposicionamiento del respaldo central

Con la cabecera, levante el respaldo del asiento central y empújelo ligeramente para asegurarse de que esté correctamente bloqueado en su lugar. Si el respaldo no está bloqueado, repita la operación.

Para levantar el respaldo del asiento trasero

Mueva los cinturones a los costados asegurándose que se encuentren correctamente extendidos y no estén torcidos. También asegúrese que no queden atrapados

STELVIO

Levante el respaldo del asiento trasero y asegúrelo en su lugar. Si la interferencia del área de carga impide que el respaldo del asiento se bloquee por completo, tendrá dificultades para devolver el asiento a su posición correcta.

NOTA: Asegúrese de que los cinturones de seguridad estén en la parte delantera del respaldo y que no estén torcidos o atrapados detrás de los respaldos.



¡ADVERTENCIA!

Asegúrese de que el respaldo del asiento esté firmemente bloqueado en su posición. Si el respaldo no está bloqueado de manera segura en su posición, el asiento no proporcionará la estabilidad adecuada para los asientos para niños y / o pasajeros. Un asiento mal asegurado podría causar lesiones graves.

Ampliación parcial de área de carga

Los respaldos del asiento trasero pueden plegarse para proporcionar espacio de almacenamiento adicional.

La ampliación del lado derecho de la compuerta levadiza permite transportar a dos pasajeros en la parte izquierda del asiento trasero, mientras que la ampliación del lado izquierdo permite transportar únicamente a un pasajero.

Realice las siguientes operaciones:

1. Baje completamente las cabeceras del asiento trasero.
2. Coloque el cinturón de seguridad de modo que no obstaculicen el recorrido del respaldo durante el abatimiento.
3. Accione la palanca del lado izquierdo (dentro del área de carga o el liberador en la base del asiento trasero accesible a través las puertas traseras) para abatir la parte izquierda, o la palanca del lado derecho para abatir la parte derecha del respaldo: el respaldo se abatirá automáticamente hacia delante. Si es necesario acompañe el respaldo en la primera parte de la inclinación.



Palancas de liberación del respaldo del asiento trasero

- 1 — Palanca de liberación



¡ADVERTENCIA!

No coloque el equipaje o la carga por encima de la parte superior del respaldo. Esto podría afectar la visibilidad o convertirse en un proyectil peligroso en una parada repentina o colisión.

NOTA:

- Accione ambas palancas de liberación para abatir los respaldos. Inclinación del respaldo del asiento trasero por completo hacia el frente le permite el volumen máximo de carga.
- Puede necesitar mover los asientos delanteros hacia el frente para plegar los asientos traseros por completo.



Palanca de liberación del respaldo debajo del asiento trasero

También es posible liberar secciones del respaldo del asiento desde el área de carga o utilizando uno de los liberadores debajo



del asiento trasero. Cada liberador abate la sección del respaldo correspondiente a su posición.

Asientos eléctricos (asientos delanteros, si así está equipado)

NOTA: La configuración de los asientos puede variar de acuerdo a las opciones del vehículo.

Los interruptores de los asientos eléctricos se encuentran en el costado exterior del asiento. Utilice el interruptor para mover el asiento hacia arriba, adelante o hacia atrás, o reclinarse el respaldo del asiento.

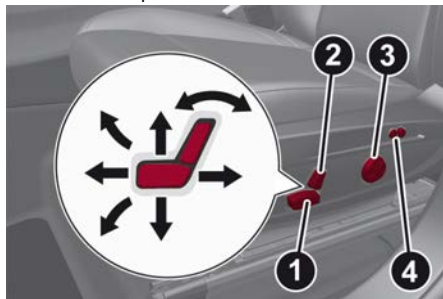

Ajuste eléctrico del asiento

- 1 — Ajuste del asiento
- 2 — Ajuste del respaldo
- 3 — Ajuste lumbar
- 4 — Ajuste del soporte lateral (si así está equipado)

Ajuste del asiento hacia adelante o hacia atrás

El asiento se puede ajustar hacia adelante y hacia atrás utilizando el interruptor de ajuste del asiento. El asiento se moverá en la dirección del interruptor. Suelte el interruptor cuando se ha alcanzado la posición deseada.

Ajuste del asiento hacia arriba o hacia abajo

La altura de los asientos se puede ajustar hacia arriba o hacia abajo. Jale hacia arriba o empuje hacia abajo el interruptor del asiento, éste se moverá en la dirección del interruptor. Suelte el interruptor cuando se ha alcanzado la posición deseada.

Inclinarse el asiento hacia arriba o hacia abajo (si así está equipado)

El ángulo del asiento se puede ajustar en cuatro direcciones. Empuje hacia arriba o abajo en el frente del interruptor del asiento, la parte delantera del asiento se moverá en la dirección del interruptor. Suelte el interruptor cuando se han llegado a la posición deseada.

CONOCIMIENTO DEL VEHÍCULO

Reclinarse el respaldo

El ángulo del respaldo de los asientos puede ser ajustado hacia adelante o hacia atrás.

Presione el interruptor del respaldo hacia delante o atrás, el asiento se moverá en la dirección del interruptor. Suelte el interruptor cuando se alcance la posición deseada.



¡ADVERTENCIA!

- Ajustar el asiento mientras se conduce puede ser peligroso. Mover el asiento mientras conduce podría provocar la pérdida de control y ocasionar un accidente y lesiones graves o la muerte.
- Los asientos deben ajustarse antes de abrocharse los cinturones de seguridad y mientras el vehículo está estacionado. Un cinturón de seguridad mal ajustado puede ocasionar un accidente y lesiones graves o la muerte.
- No conduzca con el respaldo del asiento reclinado de manera que el cinturón no este descansando contra su pecho. En una colisión usted podría deslizarse bajo el cinturón de seguridad y esto puede causarle graves lesiones o la muerte.



¡PRECAUCIÓN!

No coloque ningún artículo debajo de un asiento eléctrico ni impida su capacidad de movimiento, ya que puede dañar los controles del asiento. El recorrido del asiento puede verse limitado si el movimiento se detiene por una obstrucción en su trayectoria.

Soporte lumbar eléctrico (si así está equipado)

El interruptor del soporte lumbar eléctrico se encuentra en el costado exterior del asiento. Empuje el interruptor hacia adelante para incrementar el soporte lumbar o hacia atrás para disminuirlo.

Extensión del cojín del asiento (si así está equipado)

Levante la palanca de ajuste y empuje la parte delantera del cojín hacia adelante o hacia atrás para extender el cojín unos pocos centímetros (pulgadas).

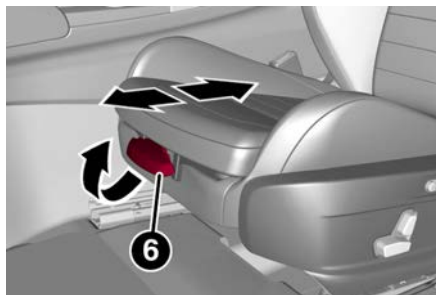

Extensión del cojín del asiento

6 — Palanca de ajuste.

Ajuste de soportes laterales (si así está equipado)

Presione los botones de ajuste para regular el ancho del respaldo a través de los soportes laterales del asiento.

Función de entrada fácil

Esta función está diseñada para mover automáticamente hacia adelante el asiento del lado del conductor 6 cm (2.36 pulgadas) para facilitar al conductor la entrada y salida del vehículo.

El movimiento se activa solo si el asiento está en una posición frente al pilar B del vehículo.

La función está asociada con el asiento eléctrico para cada una de las 3 posiciones almacenadas.

Esta función puede activarse/desactivarse a través del sistema de información y entretenimiento.

Calefacción de los asientos (si así está equipado)



¡ADVERTENCIA!

- Las personas que tienen la piel insensible debido a edad avanzada, enfermedades crónicas, diabetes, lesiones en la médula espinal, medicamentos, uso del alcohol, cansancio u otras condiciones físicas deben tener cuidado al usar el calefactor del asiento. Esto puede ocasionar quemaduras aún en bajas temperaturas, especialmente si se usa durante periodos largos.
- No coloque nada en el asiento que aisle el calor, tal como una manta o un cojín. Esto puede ocasionar que el calefactor del asiento se sobrecaliente. Sentarse sobre un asiento que se ha sobrecalentado podría causar serias quemaduras debido al incremento de temperatura en la superficie del asiento.



Para obtener información sobre el uso con el sistema de arranque remoto, consulte la sección correspondiente al arranque remoto en este manual.

Asientos delanteros con calefacción.

NOTA: Vehículos Quadrifoglio equipados con asientos deportivos Sparco no están equipados con asientos con calefacción



Con una presión de los botones de los asientos delanteros calefactados, ubicados en el tablero de instrumentos, cerca de los controles del clima, seleccionará el nivel de calefacción en orden del más intenso al menor. Una cuarta presión apagará la calefacción de los asientos.

NOTA: La función de calefacción del asiento también puede activarse a través del sistema de información y entretenimiento. Consulte el manual del propietario del sistema de información y entretenimiento para más información.

Se puede elegir entre tres niveles diferentes de calefacción:

- “Máximo”: tres indicadores LED encendidos.
- “Medio”: dos indicadores LED encendidos.
- “Mínimo”: un indicador LED encendido.

NOTA:

- Después de seleccionar un nivel de calentamiento, el calor se sentirá en unos minutos.
- El motor debe estar en marcha para que funcionen los asientos con calefacción.
- El ajuste “mínimo” se desactiva automáticamente una vez transcurrido un cierto período de tiempo.

Asientos traseros con calefacción (si así está equipado).



Si está equipado con asientos traseros con calefacción, los controles se encuentran en la parte trasera de la consola central y funcionan igual que los controles para los asientos delanteros.

NOTA: Para preservar el estado de carga de la batería, no está permitido activar esta función con el motor apagado.

Cabeceras

Las cabeceras están diseñadas para reducir el riesgo de una lesión restringiendo el movimiento de la cabeza durante una colisión en la parte trasera o alcance. Las cabeceras deben ajustarse de modo que la parte superior de la misma quede encima de la parte superior de su oído.

CONOCIMIENTO DEL VEHÍCULO



¡ADVERTENCIA!

- Una cabecera suelta puede causar una lesión si hubiera una colisión. Siga el procedimiento para reinstalar las cabeceras.
- TODAS las cabeceras DEBEN ser reinstaladas en el vehículo correctamente para proteger a los pasajeros. Siga las instrucciones de instalación de la parte de arriba antes de operar el vehículo u ocupar un asiento.

Cabeceras delanteras (ajustes)



¡ADVERTENCIA!

- Las cabeceras nunca deben de ser ajustadas mientras el vehículo está en movimiento. Conducir un vehículo con las cabeceras mal ajustadas o removidas puede causar serios daños o incluso la muerte en caso de una colisión.
- Todos los ocupantes, incluido el conductor, no deberán operar u ocupar un asiento en el vehículo hasta que las cabeceras se encuentren colocadas en las posiciones correctas, para minimizar el riesgo de lesiones en el cuello en caso de un accidente.

NOTA: Para vehículos **Quadrifoglio con asientos deportivos Sparco**, las cabeceras no pueden ajustarse ni quitarse.

Las cabeceras delanteras, pueden ajustarse en altura.

Para elevar la cabecera, jálala hacia arriba hasta que se escuche un sonido de clic y se bloquee en posición.

Para bajar la cabecera, presione el botón de ajuste y empújela a la posición deseada mientras mantiene presionado el botón de ajuste. Luego, libere el botón de ajuste.

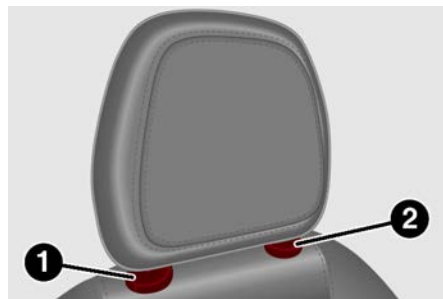

Cabecera delantera

- 1 — Botón de liberación
2 — Botón de ajuste

NOTA: Para permitir la máxima visibilidad al conductor, si las cabeceras no están siendo usadas, colóquelas a la posición más baja.

Cabeceras traseras (ajustes)



¡ADVERTENCIA!

- Todos los ocupantes, incluido el conductor, no deberán operar u ocupar un asiento en el vehículo hasta que las cabeceras se encuentren colocadas en las posiciones correctas, para minimizar el riesgo de lesiones en el cuello en caso de un accidente.
- Las cabeceras nunca deben de ser ajustadas mientras el vehículo está en movimiento. Conducir un vehículo con las cabeceras mal ajustadas o removidas puede causar serios daños o incluso la muerte en caso de una colisión.

Las cabeceras de los asientos a los extremos son regulables en altura. La cabecera del asiento central, donde esté presente, no puede ajustarse, solo se puede desmontar.

Para ajustar hacia arriba, levante la cabecera hasta oír un clic que indica el bloqueo.

Para ajustar hacia abajo, presione el botón de ajuste y al mismo tiempo baje la cabecera a la posición deseada.

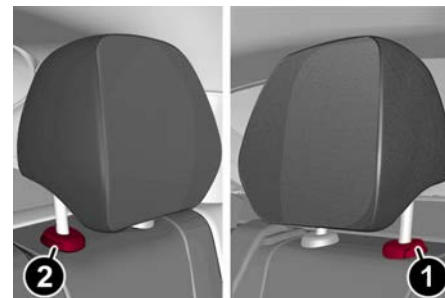

Cabecera trasera

1. Botón de ajuste
2. Botón de liberación

NOTA: Si no se utilizan, las cabeceras traseras deben colocarse en posición de reposo (completamente hacia abajo) para asegurar la máxima visibilidad al conductor.

Retiro de cabeceras

Para desmontar las cabeceras, proceda de la siguiente manera:

1. Recline el respaldo lo suficiente para dar espacio de la cabecera al techo del vehículo.
2. Levante las cabeceras a la altura máxima;
3. Presione el botón de ajuste y el de liberación a los costados del soporte al mismo tiempo.
4. Retire la cabecera jalando de ella hacia arriba.



Para reinstalar la cabecera, haga lo siguiente:

1. Presione ambos botones mientras coloca los postes de la cabecera en sus orificios correspondientes.
2. Luego, coloque la cabecera en la posición apropiada.
3. Regrese el respaldo a la posición apropiada para los pasajeros.



¡ADVERTENCIA!

- Una cabecera suelta puede causar una lesión seria o la muerte si hubiera una colisión o frenada repentina. Siempre almacene de forma segura cualquier cabecera extraída en una ubicación distinta al compartimiento de pasajeros.
- TODAS las cabeceras DEBEN ser reinstaladas en el vehículo correctamente para proteger a los pasajeros. Siga las instrucciones de reinstalación de la parte de arriba antes de operar el vehículo u ocupar un asiento.

ESPEJOS

Espejo interior de atenuación automática

El espejo puede ser ajustado hacia arriba o abajo y hacia la izquierda o derecha para distintos conductores. El espejo puede ser

ajustado para centrar la vista a través de la ventana trasera.

Este espejo ajusta automáticamente el brillo de los faros de los vehículos detrás de usted.

Puede activar o desactivar la función presionando el botón en la base del espejo.



Botón del espejo electrocrómico



¡PRECAUCIÓN!

Para limpiar el espejo sin dañarlo, no rocíe la solución limpiadora directamente sobre él. Moje un trapo con la solución y limpie el espejo.

CONOCIMIENTO DEL VEHÍCULO

Espejo de vanidad (si así está equipado)

En las viseras del conductor y pasajero delantero, existe una luz que ilumina el espejo de vanidad.



Levante para el espejo de vanidad

La luz de cortesía se enciende automáticamente al levantar la cubierta.

Viseras

Las viseras están ubicadas a los costados del espejo retrovisor interior. Se pueden ajustar hacia adelante y hacia la ventana lateral.

Para dirigir la visera hacia la ventana lateral, separe la visera del gancho lateral del espejo retrovisor interior y gírela hacia la ventana lateral.

Desde esta posición, la visera también se puede extender hacia la parte trasera del vehículo para bloquear los rayos del sol.



Rotación de la visera hacia la ventana del pasajero

NOTA: Nunca debe instalarse un sistema de protección infantil orientado hacia atrás en el asiento del pasajero delantero. Siga siempre las instrucciones de la visera solar para mayor información vaya al sección de seguridad.

Espejos exteriores eléctricos

Regulación eléctrica

El interruptor del espejo eléctrico está situado en el panel de la puerta del conductor.

Para ajustar un espejo, primero seleccione el espejo que se desee ajustar utilizando la perilla.

Para ajustar el espejo deseado, presione la perilla en la dirección que desee mover el espejo.

NOTA:

- Una vez que se completa el ajuste, gire la perilla a la posición neutral para evitar movimientos accidentales.
- Los espejos eléctricos se pueden ajustar con el encendido en la posición ACC u ON / RUN.



Control eléctrico del espejo

- 1 — Perilla de los espejos eléctricos
- A — Espejo izquierdo
- B — Espejo derecho
- C — Posición de plegado eléctrico
- D — Posición neutral



¡ADVERTENCIA!

Los vehículos y otros objetos que se ven en el espejo convexo del lado del pasajero, se verán más pequeños y más lejanos de lo que en realidad están. Confiar demasiado en el espejo del lado del pasajero podría ocasionar una colisión contra otro vehículo u otro objeto. Use su espejo interior para juzgar el tamaño o la distancia con otro vehículo visto en el espejo convexo del lado del pasajero

Plegado eléctrico (si así está equipado)

Para plegar los espejos exteriores, asegúrese que la perilla se encuentra en posición neutral y luego gírela a la posición de abatimiento. Gire nuevamente la perilla de control a la posición neutral para volver a colocar los espejos en la posición de conducción.

Si, durante la fase de plegado de los espejos (de cerrados a abiertos y viceversa), se mueve nuevamente la perilla de control, los espejos invierten la dirección de la maniobra.



Plegado del espejo

Activación automática del plegado eléctrico

Los espejos exteriores se plegarán al salir del vehículo (con la ignición en OFF [Apagado], y con las puertas bloqueadas). Los espejos regresarán a la posición de conducción al desbloquear el vehículo.

En caso de que los espejos exteriores se plegaran con la perilla de control, sólo se podrán volver a poner en posición de conducción operando nuevamente la perilla.

NOTA: El plegado eléctrico accionado manualmente se puede realizar sólo cuando el vehículo va a una velocidad menor a los 50 km/h (31 mph).

Espejos exteriores con atenuación automática (si así está equipado)

Los espejos exteriores se atenuarán automáticamente con el brillo de los vehículos

detrás de usted. Esta característica es controlada por el espejo interior de atenuación automática.

Calefacción eléctrica espejos exteriores (si así está equipado)

Presione el botón del desempañador trasero , ubicado en los controles de clima, para activar el desempañamiento/descongelación de los espejos retrovisores exteriores.

PORTERO ELÉCTRICO DE LA COCHERA (HOMELINK®, SI ASÍ ESTÁ EQUIPADO)

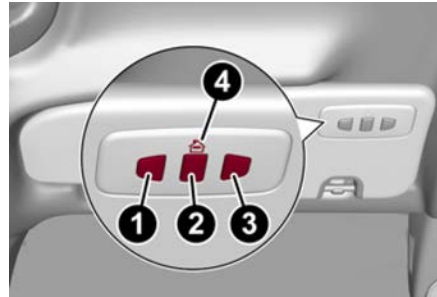

Botones del HomeLink®

- 1 — Botón HomeLink® 1
- 2 — Botón HomeLink® 2
- 3 — Botón HomeLink® 3

CONOCIMIENTO DEL VEHÍCULO

4 — Indicador HomeLink®

- El sistema HomeLink® reemplaza hasta tres controles remotos (transmisores portátiles) que operan dispositivos tales como porteros automáticos de cocheras, compuertas motorizadas, la iluminación de la casa o sus sistemas de seguridad. La unidad HomeLink® funciona con la batería de 1.2 V de su vehículo.
- Los botones de la unidad HomeLink® que se encuentran en la visera o en la consola de toldo indican los tres diferentes canales de HomeLink®.
- Para operar el HomeLink®, presione y libere cualquiera de los botones programados en el HomeLink®. Estos botones activarán los dispositivos que se encuentren programados con cada presión.
- La luz indicadora del HomeLink se encuentra ubicada arriba del botón central.

NOTA: HomeLink se deshabilita cuando el sistema de seguridad se activa.

Antes de empezar la programación de HomeLink

Se recomienda colocar una nueva batería en el transmisor portátil del dispositivo que se va a programar para HomeLink® para mejorar la eficiencia de la programación y asegurar la transmisión precisa de la señal de radiofrecuencia.



Asegúrese que el transmisor está programado para activar el dispositivo que planea enlazar al HomeLink®.

Asegúrese de que su vehículo se encuentra estacionado afuera de su cochera antes de comenzar la programación.

Se recomienda borrar todos los canales del HomeLink® antes de comenzar la programación.

Borrar todos los canales de HomeLink®

Para eliminar todos los canales, siga el procedimiento a continuación:

1. Coloque la ignición en posición de Encendido/Ignición.
2. Oprima y sostenga los dos botones exteriores del HomeLink (I y III) por más de 20 segundos o hasta que el indicador naranja parpadee.

NOTA: El borrar todos los canales sólo debe de realizar cuando se programe por primera vez el sistema HomeLink®. No borre todos los canales cuando programe botones adicionales.

Identificando si tiene un dispositivo de código cambiante o no cambiante

Antes de programar un dispositivo a algún botón del HomeLink®, debe determinar si el dispositivo es de código cambiante o no cambiante.

Dispositivos de código cambiante

Para determinar si su dispositivo es de código cambiante, un buen identificador es la fecha de manufactura. Normalmente, los dispositivos fabricados después del año de 1995 son de código cambiante. Un dispositivo de código cambiante también tendrá un botón con la leyenda "LEARN" o "TRAIN" localizado en la parte en la que la antena está sujeta al dispositivo. El botón podría no ser reconocible a simple vista. El nombre y color del botón puede variar de fabricante a fabricante.

NOTA: El botón "LEARN" o "TRAIN" no es el botón que usa para la operación normal del dispositivo.

Dispositivo de código no cambiante

La mayoría de los dispositivos fabricados antes de 1995 no son de código cambiante. Estos dispositivos tampoco cuentan con un botón con la leyenda "LEARN" o "TRAIN".

Programación del HomeLink® para un portero eléctrico de cochera

Para programar cualquiera de los botones del HomeLink® para activar el motor del portero eléctrico en una cochera, siga los pasos a continuación.

NOTA: Todos los botones del HomeLink® son programados utilizando este procedimiento. No necesita borrar todos los canales para programar botones adicionales.

1. Coloque el interruptor de ignición en la posición "ON/RUN" (encendido/en marcha).
2. Coloque el transmisor portátil a 3 - 8 cm (1 - 3 pulg) de distancia del botón de HomeLink® que desea programar mientras mantiene a la vista la luz indicadora.
3. Oprima y sostenga simultáneamente tanto el botón seleccionado de HomeLink® como el botón del transmisor portátil.
4. Continúe sosteniendo ambos botones y observe la luz indicadora. El indicador de HomeLink® parpadeará lentamente y después rápidamente. Una vez que esto suceda, libere ambos botones.

NOTA: Asegúrese que el portero eléctrico se encuentra conectado antes de continuar con los pasos finales para dispositivos de código cambiante o no cambiante.

Pasos finales para un portero eléctrico de código cambiante

NOTA: Usted tiene 30 segundos en los cuales debe iniciar el paso 2 después de haber completado el paso 1.

1. En la unidad de del portero eléctrico de la cochera localice el botón de "LEARN" o "TRAIN". Este puede ser usualmente loca-



lizado en la parte en la que la antena está sujeta al motor del portero eléctrico de la cochera. Firmemente presione y libere el botón de "LEARN" o "TRAINING".

2. Regrese al vehículo y presione el botón de programación de HomeLink® tres veces (sosteniendo el botón 2 segundos en cada ocasión). Si el portero eléctrico de la cochera se activa, la programación ha sido completada.
3. Presione el botón programado en el HomeLink® para confirmar que el portero eléctrico es activado. Si el portero eléctrico no es activado, repita los pasos finales del procedimiento para código cambiante.

Pasos finales para un portero eléctrico de código no cambiante

1. Oprima y sostenga simultáneamente tanto el botón seleccionado de HomeLink® y observe el indicador del HomeLink®. Si el indicador del HomeLink® permanece encendido de forma constante, la programación se ha completado.
2. Presione el botón HomeLink® programado para confirmar que el motor del portero eléctrico se activa. Si el portero eléctrico no se activa, repita estos pasos desde el inicio.



¡ADVERTENCIA!

- Su puerta eléctrica se abrirá y cerrará mientras usted este programando el transmisor universal. No programe el transmisor universal si hay personas, mascotas o cualquier otro objeto en la trayectoria de la puerta.
- No encienda el vehículo en una cochera cerrada (garage) o área confinada mientras programa el transmisor. Los gases del escape contienen Monóxido de Carbono (CO), que es inodoro e incoloro. El Monóxido de Carbono (CO) es letal al inhalarse y puede causarle a usted u otros lesiones serias o la muerte.

Programación del HomeLink para dispositivos misceláneos

Asegúrese de determinar si el dispositivo es de código cambiante o no cambiante, antes de comenzar el procedimiento de programación.

NOTA: Las leyes de radiofrecuencia canadienses requieren que los transmisores de señales se desactiven (o cancelen) después de varios segundos de transmisión, que podrían no ser suficientes para que HomeLink® registre la señal durante la programación. De forma similar a la legislación canadiense, algunos porteros o dispositivos eléctricos están diseñados para desactivar la transmisión de la misma forma. Puede

CONOCIMIENTO DEL VEHÍCULO

necesitar realizar el procedimiento en múltiples ocasiones para enlazar el dispositivo a los botones del HomeLink® exitosamente.

Reprogramación de un sólo botón de HomeLink® (código cambiante)

Para reprogramar un botón que se ha programado anteriormente, sin borrar todos los canales, siga el procedimiento a continuación. Asegúrese de determinar si el nuevo dispositivo a programar en el HomeLink® es de código cambiante o no cambiante:

1. Coloque el interruptor de ignición en la posición "ON/RUN" (Encendido/En marcha).
2. Oprima y sostenga el botón HomeLink® deseado hasta que la luz indicadora comience a parpadear después de 20 segundos. No suelte el botón.
3. Sin soltar el botón, continúe con el Paso 2 del procedimiento "Programación del HomeLink® para un portero eléctrico de cochera" y siga todos los pasos restantes.

Información general

La operación de este equipo está sujeta a las siguientes dos condiciones:

(1) es posible que este equipo o dispositivo no cause interferencia perjudicial y (2) este equipo o dispositivo debe aceptar cualquier

interferencia, incluyendo la que pueda causar su operación no deseada.

NOTA: Cambios o modificaciones no aprobados expresamente por la parte responsable del cumplimiento podrían anular la autoridad del usuario para operar el equipo.

Seguridad

Si usted va a vender su vehículo se recomienda borrar todos los canales previamente. Para ello, mantenga pulsados los dos botones exteriores durante 20 segundos hasta que el indicador parpadee. Tenga en cuenta que todos los canales se borrarán. Canales individuales no pueden ser borrado.

El transmisor universal HomeLink® se deshabilita cuando el sistema de seguridad del vehículo está activo.

Consejos de resolución de problemas

Si tiene problemas para programar el sistema HomeLink®, las siguientes son soluciones comunes.:

- Reemplace la batería del transmisor que abre la puerta de garaje.
- Presione el botón APRENDIZAJE en el abridor de la puerta del garaje para completar el entrenamiento para un código variable.

- ¿Desenchufó el dispositivo para programar y ¿Recuerdas enchufarlo de nuevo?

Si tiene algún problema o necesita ayuda, por favor visite HomeLink.com para recibir información o asistencia.



¡ADVERTENCIA!

- Los gases de escape de los vehículos contienen monóxido de carbono, un gas peligroso. No haga funcionar su vehículo en el garaje mientras programa el transmisor. Los gases de escape pueden causar lesiones graves o la muerte.
- Su puerta o portón motorizado se abrirá y cerrará mientras estas programando el transmisor universal transmisor.
- No programe el transmisor si hay personas, mascotas u otros objetos cuando se desplace la puerta o portón. Utilice este transmisor únicamente con un abridor de puerta de garaje que tenga una función de "paro y retroceso" según lo requerido por las normas de seguridad federales. Esto incluye la mayoría de los modelos de abre-puertas de garaje fabricado después de 1982. No utilice un aperturador de puertas sin estas características de seguridad.

LUCES EXTERIORES

Interruptor de las luces

Los controles de los faros están ubicados a la izquierda del tablero de instrumentos, cerca del volante. Controlan la operación de los faros, luces de estacionamiento, luces del módulo de instrumentos, atenuación de las luces del módulo de instrumentos, luces interiores y faros de niebla delanteros y traseros.

Además, hay botones para desactivar los sensores de estacionamiento paro/arranque del motor. Refiérase a "Arranque y Operación" para más información.

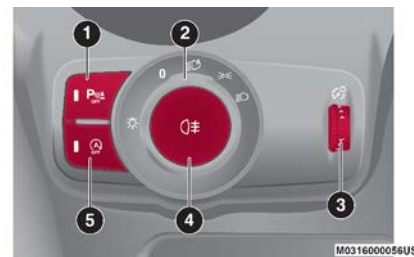

Interruptor de las luces

- 1 — Botón ParkSense.
- 2 — Interruptor de l faros.
- 3 — Atenuador del módulo de instrumentos.
- 4 — Luces antiniebla traseras.



5 — Botón de la función Start&Stop.

Encendiendo las luces exteriores se iluminan el módulo de instrumentos y los distintos controles ubicados en el tablero.

Para encender los faros, gire el interruptor de los faros en el sentido de las agujas del reloj. Cuando el interruptor de los faros está encendido, las luces de estacionamiento, las luces traseras, la luz de la placa y las luces del panel de instrumentos también se encienden. Para apagar los faros, gire el interruptor de los faros nuevamente a la posición 0 (apagado).

Luces diurnas (DRLs) y luces de posición (si así está equipado)

Las luces diurnas (DRL de baja intensidad) se encienden automáticamente cada vez que la ignición es colocada en posición ON/RUN, el interruptor de control de las luces girado en posición  y el sensor de luz detecta la iluminación exterior necesaria.

En algunos vehículos, las DRLs pueden desactivarse, o reducir su intensidad en un costado del vehículo (si se activan las luces direccionales en ese lado), o en ambos lados del vehículo (cuando se activan las luces de emergencia/intermitentes).

Si así está equipado, las luces DRL se pueden activar/desactivar desde el Sistema de infotainment, seleccionando en el Menú

principal la siguiente secuencia del menú:

1. "Configuraciones".
2. "Luces".
3. "Luces diurnas (DRL)".

NOTA: En algunos países (como Canadá) las luces D.R.L. no pueden ni deben ser desactivadas.

Luces de carretera (Luces altas)

Para activar las luces de carretera/altas fijas, empuje la palanca multifunción izquierda hacia el panel de instrumentos.

El interruptor de las luces debe estar en la posición AUTO u ON.

Con las luces de carretera activadas en el módulo de instrumentos se enciende el testigo/icono .

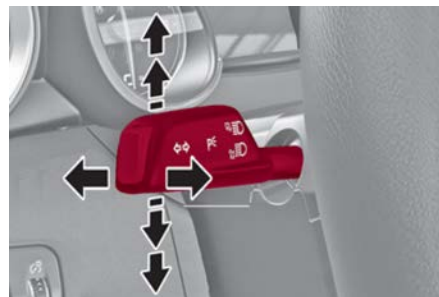

Palanca de multifunción

CONOCIMIENTO DEL VEHÍCULO

Regresar la palanca multifunciones encenderá las luces bajas.

Faros automáticos (si así está equipado)

Este sistema enciende o apaga los faros automáticamente dependiendo de la intensidad de la luz ambiental. Para activar el sistema, gire el interruptor a la posición de  AUTO.

NOTA: La función sólo puede ser activada con la ignición en la posición de encendido.

Para desactivar la función, gire el interruptor fuera de la posición  AUTO.

Claxon óptico

Usted puede hacer una señal a otro vehículo con los faros con jalar ligeramente la palanca de funciones múltiples hacia el volante de la dirección. Esto hará que los faros se enciendan en luces altas y permanezcan así hasta que se suelte la palanca.

Control automático de luces altas (si así está equipado)

El sistema de faros delanteros automáticos de luces altas proporciona una mayor iluminación delantera durante la noche al automatizar el control de las luces altas mediante el uso de una cámara montada en el parabrisas.



Esta cámara detecta la luz específica del vehículo y cambia automáticamente de luces altas a luces bajas hasta que el vehículo que se aproxima queda fuera de la vista.

Esta función se habilita desde el Sistema de entretenimiento, con el interruptor de las luces colocado en la posición  AUTO.

Si las luces altas están encendidas, el icono/luz de advertencia azul  se iluminará en el panel de instrumentos.

Con velocidad superior a 40 km/h (25 mph) y la función activa, empujando nuevamente la palanca multifunción izquierda, las luces se desactivan.

Con velocidad inferior a 25 km/h (15 mph) y función activada, la función apaga las luces de carretera.

Volviendo a activar rápidamente el mando para las luces de carretera fijas (empujando la palanca multifunción hacia el módulo de instrumentos), en el módulo de instrumentos se encenderá el testigo/icono  y las luces de carretera se encienden en modalidad fija hasta que no se superen los 40 km/h (25 mph)

Al superar de nuevo los 40 km/h (25 mph), el sistema vuelve a activarse.

Si en esta fase se empuja nuevamente la palanca multifunción para solicitar el apagado de las luces de carretera, la función se desactiva y se apagan también las luces de carretera.

Para desactivar la función automática, gire el interruptor de las luces a la posición .

NOTA:

- Si el sistema reconoce que hay tráfico pesado, las funciones automáticas permanecerán deshabilitadas independientemente de la velocidad del vehículo.
- La funcionalidad de las luces altas automáticas también puede ser influenciada por:
 - Reflejos en las señales de la carretera.
 - Luces de tráfico que se aproximan
 - Malas condiciones climáticas
 - Suciedad y otras obstrucciones en el sensor.
 - Daño en el parabrisas.

Luces de estacionamiento

Para encender las luces de estacionamiento y las luces del tablero de instrumentos, gire el interruptor de los faros en el sentido de las agujas del reloj hasta la posición . Todas las luces de estacionamiento se encenderán durante ocho minutos y al abrir la puerta se activará una advertencia audible.

Para dejar sólo las luces de un lado (derecho/izquierdo) encendidas, mueva la palanca multifunción (ubicada en el lado izquierdo del volante) hacia el lado que desea permanecer encendida. Con las luces de estacionamiento encendidas, la  luz de advertencia en el tablero de instrumentos se iluminará.

Para apagar las luces de estacionamiento, gire el interruptor de los faros de nuevo a la posición OFF (apagado).

Iluminación de los faros en la aproximación

Cuando está habilitado, los faros, las luces de la manija exterior de la puerta (si está equipado), y las luces interiores se iluminarán cuando el botón de desbloqueo en el control remoto esté presionado cuando el operador se acerca al vehículo. Esta función se puede activar/desactivar, y el tiempo que la los faros permanecen encendidos se pueden programar hasta 90 segundos en el radio.

Alertamiento de proximidad (Si así está equipado)

Esta característica está habilitada/deshabilitada dentro del radio y se activará cuando el operador se acerca a la puerta del conductor, la puerta del pasajero o la compuerta levadiza con un transmisor válido.



Algunas luces exteriores e interiores se iluminarán para proporcionar una mayor sensación de seguridad cuando el conductor se está acercando al vehículo en la oscuridad. La opción "Faro Iluminación al aproximarse" debe seleccionarse y establecerse en un valor de tiempo distinto de cero dentro de la radio para activar el despertador de proximidad.

Las puertas se pueden bloquear o desbloquear para que esta función funcione siempre y cuando el encendido esté en la posición OFF, o durante un evento de inicio remoto. No se activará si las puertas están bloqueadas y el encendido se colocó en el Posición ON/RUN.

Temporizador de apagado de faros

Para asistir al salir del vehículo, la función "Temporizador de apagado de faros," dejará los faros encendidos hasta por 90 segundos. Esta demora se inicia cuando el encendido se coloca en la posición de OFF (apagado) mientras el interruptor de los faros está encendido, y luego se apaga el interruptor de los faros. La función temporizador de apagado de faros se puede cancelar encendiendo los faros o las luces de posición, o colocando el encendido en la posición ON (encendido).

Esta función se puede activar desde el sistema de radio, seleccionando las siguientes funciones en secuencia en el MENU principal:

1. "Configuración".
2. "Luces".
3. "Temporización de apagado de faros."

Luces antiniebla traseras

El botón de la luz antiniebla trasera se encuentra en el interruptor de luces.

Presione el botón  para encender/apagar la luz.

La luz antiniebla trasera sólo se enciende con los faros o las luces de estacionamiento activadas. La luz se apaga pulsando de nuevo el botón  o apagando los faros colocando el interruptor en la posición O.

En caso de apagar el motor del vehículo con los faros antiniebla traseros encendidos, al arrancar nuevamente el motor, éstas se mantendrán apagadas.

Sistema de luces adaptativas (AFS, si así está equipado)

Es un sistema combinado con los faros de Xenón (o luces de Bi-Xenón 35W, si así está equipado), que dirige el haz de luz horizontal y verticalmente, y se adapta automáticamente a las condiciones de conducción en curva o vueltas.

El sistema dirige los faros delanteros para iluminar el camino de la mejor forma, tomando en cuenta la velocidad del vehículo, el ángulo de giro o curva, así como la velocidad de giro.



STELVIO

CONOCIMIENTO DEL VEHÍCULO

Las luces adaptativas se activan automáticamente cuando el vehículo es encendido.

Luces direccionales

Mueva la palanca multifunciones hacia arriba o hacia abajo y las flechas a cada lado del módulo de instrumentos destellarán para mostrar el funcionamiento correcto de las luces direccionales delanteras y traseras.

En el módulo de instrumentos se enciende de manera intermitente el testigo  o .

Función "Lane Change" (cambio de carril)

Empuje ligeramente la palanca hacia arriba o hacia abajo una vez, sin moverse más allá del retén, el intermitente parpadeará cinco veces y luego se apagará automáticamente.

Para apagar el destello antes del final del ciclo, mueva la palanca en la dirección opuesta hasta el primer clic (aproximadamente a la mitad de camino).

LUCES INTERIORES

Las luces de cortesía se encienden cuando se abren las puertas delanteras o cuando el control de atenuación se gira a la última posición hacia arriba. La luz de la guantera se enciende automáticamente cuando se abre la guantera y se apaga cuando se cierra. Las luces de cortesía de la puerta se encienden

cuando se abre una de las puertas delanteras y se apagan cuando se cierra. Las luces de cortesía del área de carga se encienden automáticamente cuando se abre la compuerta trasera y se apagan cuando se cierra. Todas estas luces se encienden y apagan independientemente del estado de encendido.

Luces de mapa/lectura frontales

Estas luces están montadas en la consola superior. Cada luz se enciende presionando el interruptor correspondiente. Estos interruptores se encuentran retro iluminados para su vista en la noche. Para apagar las luces, presione el interruptor nuevamente.

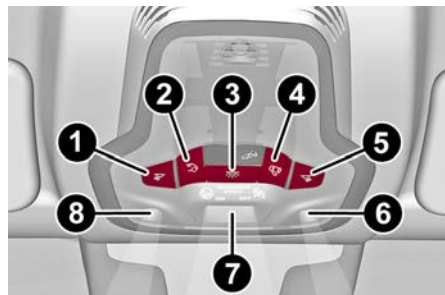

Consola superior

- 1 — Interruptor de luces de mapa/lectura del conductor.
- 2 — Interruptor de la luz trasera.
- 3 — Interruptor de la consola superior

- 4 — Encendido/apagado luces consola superior cuando se abren las puertas
- 5 — Interruptor de luces de lectura/mapa del pasajero delantero
- 6 — Luz de lectura/mapa de los pasajeros
- 7 — Luz de mapa/lectura del centro
- 8 — Luz de mapa/lectura del conductor

NOTA: Antes de bajar del vehículo, asegúrese de que las lámparas interiores estén apagadas. Esto evitará reducir inútilmente el nivel de carga de la batería, cuando se cierran las puertas. En cualquier caso, si una lámpara interior se dejase encendida, se apagará automáticamente unos 15 minutos después del apagado del motor.

Temporizador de las luces del interior

En algunas versiones, para subir y bajar del vehículo más fácilmente, sobre todo de noche o en lugares poco iluminados, hay dos lógicas de temporización disponibles.

Temporizador al entrar en el vehículo

Las luces al interior se encienden de acuerdo con las siguientes modalidades:

- Durante unos segundos al desbloquear las puertas.
- Durante aproximadamente tres minutos al abrir una de las puertas.
- Durante unos segundos al cerrar las puertas.

La temporización se interrumpe al colocar el interruptor de ignición en posición ON/RUN.

Para apagarla, se prevén tres modalidades:

- Al cerrar todas las puertas, se desactiva el temporizador de tres minutos y se activa el de algunos segundos. Dicho temporizador se desactiva si el interruptor de ignición se lleva a la posición ON/RUN.
- Al bloquear las puertas (mediante el transmisor o introduciendo la llave en la puerta del lado conductor), se apagan las luces interiores.
- Las luces interiores se apagan en cualquier caso transcurridos 15 minutos, para preservar la duración de la batería.

Temporizador al salir del vehículo

Después de haber llevado el interruptor de ignición a la posición de OFF, las lámparas del interior se encienden según estas modalidades:

- Durante algunos segundos tras el apagado del motor.
- Cuando se abre una de las puertas durante aproximadamente 3 minutos.
- Cuando se cierra una puerta, durante unos segundos.

El temporizador finaliza automáticamente al bloquear las puertas.

Luces interiores de ambiente

La intensidad de las luces interiores se puede regular desde el Sistema de infoentretenimiento



Para acceder a la función de regulación seleccione, en el menú principal sucesivamente las siguientes opciones:

1. "Configuraciones".
2. "Luces".
3. "Luces interiores de ambiente".

La intensidad se puede configurar en siete niveles.

Luces interiores traseras

Los botones de las luces traseras se activan o desactivan con el botón de las luces delanteras en la consola de techo o desde los interruptores en las luces interiores traseras.

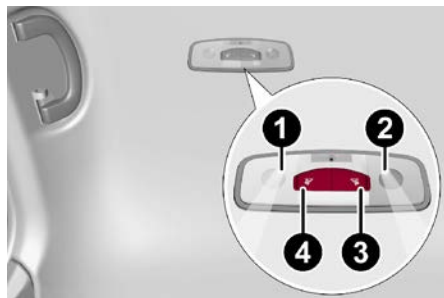

Luz trasera de la consola

- 1 — Luz trasera del lado del pasajero
- 2 — Luz trasera del lado del conductor
- 3 — Interruptor de luz trasera del lado del conductor

- 4 — Interruptor de luz trasera del lado del pasajero

La luz se enciende cuando se abre una puerta.

NOTA: La luz se apagará automáticamente después de unos minutos si se deja abierta la puerta. Para volver a prenderla, abra otra puerta o cierre y abra otra vez la misma puerta.

Regulador de atenuación del tablero de instrumentos

Con las luces diurnas o los faros encendidos, gire la perilla hacia arriba para aumentar la intensidad de la iluminación del tablero de instrumentos y de los botones de mando o hacia abajo para disminuirla.



Regulador de atenuación

CONOCIMIENTO DEL VEHÍCULO LIMPIAPARABRISAS

La palanca de control del limpia y lavaparabrisas está ubicada a la derecha de la columna de la dirección.

Los limpiadores operan con la ignición en la posición ACC u ON/RUN.



¡PRECAUCIÓN!

- Apague los limpiaparabrisas cuando conduzca por un sistema de lavado automático. Se podrían dañar los limpiaparabrisas si se coloca el interruptor de los mismos en cualquier posición distinta a la de apagado.
- En clima frío, siempre apague el interruptor del limpiaparabrisas y deje que los limpiaparabrisas regresen a la posición de "estacionamiento" antes de apagar el motor. Si el interruptor del limpiaparabrisas se deja encendido y los limpiaparabrisas se congelan en el parabrisas, se pueden producir daños en el motor del limpiaparabrisas cuando se reinicia el vehículo.



¡PRECAUCIÓN!

Operación del limpiaparabrisas

Girando la perilla a la posición de velocidad baja continua (2) se activa el primer nivel de velocidad (bajo) continua del limpiaparabrisas en modo manual.

Girando la perilla a la posición de velocidad rápida continua (1) se activa el segundo nivel de velocidad (alto) continua del limpiaparabrisas en modo manual.



0214200077US

Interruptor de los limpiadores

- 1 — Alta velocidad continua del limpiador
- 2 — Baja velocidad continua del limpiador
- 3 — Alta sensibilidad del sensor de lluvia
- 4 — Baja sensibilidad del sensor de lluvia
- 5 — Limpia parabrisas apagado

NOTA: Su vehículo también podría estar equipado con un botón de vista de menú ubicado en el extremo de la palanca del limpiaparabrisas.

Sensores de lluvia

Girando la perilla a la posición (4) se activa el primer nivel, el de menor sensibilidad del sensor de lluvia.

Girando la perilla a la posición (3) se activa el segundo nivel, de mayor sensibilidad del sensor de lluvia. Consulte la sección "sensor de lluvia" para más información acerca de cómo funciona este sistema.

Operación del lavaparabrisas

Empuje la palanca hacia el volante para operar el lavador del parabrisas.

Mantenga la palanca presionada para activar el lavaparabrisas y el limpiaparabrisas en un mismo movimiento. Los limpiaparabrisas y lavaparabrisas continuarán funcionando hasta que se suelte la palanca.

Los limpiaparabrisas dejan de trabajar después de tres pasadas al soltar la palanca, acompañado de una última pasada 6 segundos después de completar el ciclo.

Modo Rocío (Mist)

Presione la palanca hacia arriba a la posición de Rocío (MIST) y suéltela para un ciclo sencillo de limpieza.

NOTA: Esta función no activa el lavaparabrisas, por lo tanto, no se rociará líquido lavacrystales en el parabrisas. Para rociar el líquido lavacrystales en el parabrisas, use la función de lavado. Para información sobre el cuidado y reemplazo de los limpiaparabrisas, consulte el capítulo "Mantenimiento".



¡ADVERTENCIA!

La pérdida repentina de la visibilidad del parabrisas puede producir un accidente. Es posible que usted no pueda ver otros vehículos u obstáculos. Para evitar que el parabrisas se congele repentinamente debido a las condiciones climáticas, caliente el parabrisas con el desempañador antes y durante el uso del limpiaparabrisas.

Sensor de lluvia

Esta característica puede detectar la presencia de humedad en el parabrisas y activar automáticamente los limpiaparabrisas. El sensor de lluvia está situado detrás del espejo retrovisor interior.



Sensor de lluvia

Gire la perilla del interruptor de los limpiaparabrisas a uno de los cuatro ajustes para activar esta característica.

El sensor tiene un ajuste que varía progresivamente de limpiaparabrisas en reposo (ningún barrido) cuando el cristal está seco, a limpiaparabrisas en segunda velocidad continua (funcionamiento continuo rápido) con lluvia intensa.

Activación

Girando la perilla en posición de baja sensibilidad (4) o alta sensibilidad (3) es posible activar el sensor de lluvia.

La activación del sensor se indica dando un ligero toque hacia arriba a la palanca mientras el interruptor está en la posición de baja sensibilidad (4) o alta sensibilidad (3).

La variación de la sensibilidad, durante el funcionamiento del sensor de lluvia, se indi-

ca con un barrido del limpiaparabrisas.

Si se acciona el lavaparabrisas con el sensor de lluvia activado se efectúa el ciclo normal de lavado, tras el cual el sensor retoma su funcionamiento automático normal.

NOTA: Mantenga limpio el cristal en la zona del sensor.

Desactivación

Utilice la perilla o lleve el interruptor de ignición a la posición OFF.

En caso de funcionamiento incorrecto del sensor de lluvia mientras está activado, el limpiaparabrisas funciona en modo intermitente con un ajuste igual a la sensibilidad configurada para el sensor de lluvia, independientemente de si hay agua sobre el parabrisas, en el módulo de instrumentos aparece la falla del sensor.

El sensor sigue funcionando y se puede activar el limpiaparabrisas en modo continuo (1 o 2). La indicación de falla permanece activa durante el tiempo de activación del sensor.

El sensor de lluvia puede reconocer y adaptarse automáticamente a las siguientes condiciones:

- Presencia de residuos en la superficie de control (por ejemplo, restos salinos, suciedad, etc.);
- Presencia de marcas de agua provocadas por las plumas del limpiaparabrisas desgastadas;
- Diferencia entre día y noche.

CONOCIMIENTO DEL VEHÍCULO

Limpiador/Lavador trasero

Presione la palanca de los limpiadores hacia abajo para activar/desactivar la operación continua del limpiador trasero.

Presione la palanca hacia el tablero de instrumentos para activar el lavador trasero (una presión breve activa un ciclo de lavado, manteniendo presionada la palanca, el lavador funciona hasta que se libere).

Colocar la transmisión del vehículo en "R" con el limpiaparabrisas operando, activa un barrido sencillo del limpiador trasero. Lavadores de faros (si así está equipado)

Lavadores de faros (si así está equipado)

Los lavadores de los faros operan cuando la ignición está en "ON" y los faros están encendidos. Para usar los lavadores de los faros, jale la palanca de los limpiadores hacia usted y libérela. El lavador rociará agua en cada uno de los faros. Además, el limpiaparabrisas rociará el parabrisas y se activará un ciclo de limpiaparabrisas.

NOTA: Los lavadores de los faros funcionan cada décimo ciclo de lavado que se pida.

Deshielo de limpiaparabrisas (Si así está equipado)

Su vehículo puede estar equipado con deshielo de limpiaparabrisas que pueden activarse si ocurren cualquiera de las siguientes condiciones:

- Activación por desempañado de parabrisas — El deshielo de limpiaparabrisas se activa automáticamente en caso de un arranque en clima frío con el desempañador delantero activado y la temperatura se encuentra por debajo de los 0.6°C (33°F).

□ Activación por desempañado de ventana trasera — El deshielo del limpiaparabrisas se activará automáticamente cuando se active el desempañador trasero y la temperatura se encuentra por debajo de los 0.6°C (33°F).

- Activación por operación de arranque remoto — Cuando el arranque remoto se encuentra activo y la temperatura se encuentra por debajo de los 0.6°C (33°F), el deshielo de limpiaparabrisas se activará automáticamente. Salir del arranque remoto, resumirá la operación anterior. Si el deshielo de limpiaparabrisas se encon-

traba activo, el temporizador y operación continuarán.

CONTROL DE CLIMA

El sistema de control de clima le permite regular la temperatura, el flujo de aire y la dirección del aire que circula por todo el vehículo. Los controles están ubicados en la pantalla táctil y en el panel de instrumentos, debajo del radio.

Control automático de clima de doble zona

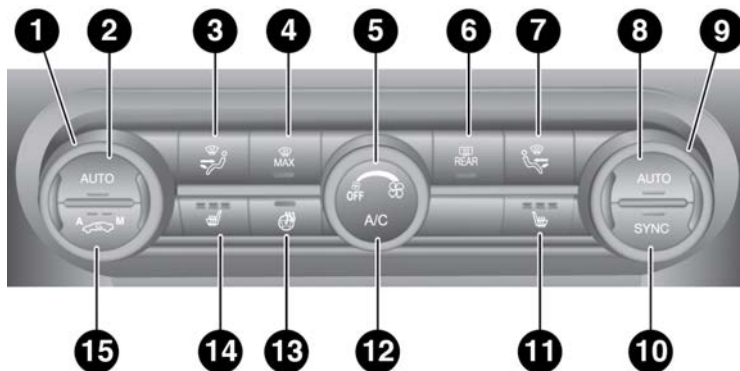

Control automático de clima

1 — Selector de temperatura del lado conductor.

2 — Botón AUTO del lado del conductor (funcionamiento automático)

3 — Botón de selección de distribución del aire del lado conductor.

4 — Botón de función de descongelación/desempañamiento rápido.



CONOCIMIENTO DEL VEHÍCULO

- 5 — Selector de velocidad del ventilador.
- 6 — Botón del desempañador trasero.
- 7 — Botón de selección de distribución del aire del lado pasajero.
- 8 — Botón AUTO del lado del pasajero (funcionamiento automático).
- 9 — Selector de temperatura lado pasajero.
- 10 — Botón de función SYNC (alineación de las temperaturas seleccionadas) para el conductor y pasajero.
- 11 — Botón de calefacción del asiento del pasajero (si así está equipado).
- 12 — Botón del compresor del aire acondicionado.
- 13 — Botón de la calefacción del volante (si así está equipado).
- 14 — Botón de la calefacción del asiento del conductor (si así está equipado).
- 15 — Botón de recirculación del aire.

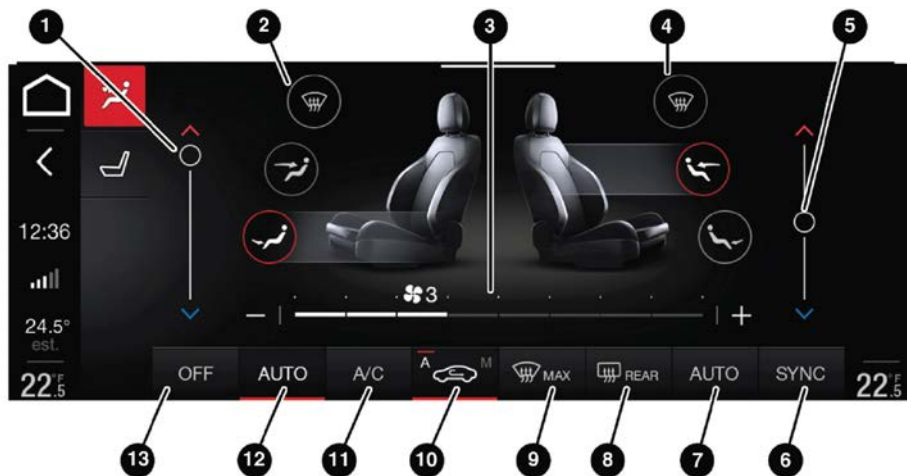

Control automático de clima (pantalla táctil)

- 1 — Selector de temperatura del lado conductor.
- 2 — Botón de selección de distribución del aire del lado conductor
- 3 — Selector de velocidad del ventilador.
- 4 — Botón de selección de distribución del aire del lado pasajero.
- 5 — Selector de temperatura lado pasajero.
- 6 — Botón de función SYNC (alineación de las temperaturas seleccionadas)

STELVIO



nadas) para el conductor y pasajero.

7 — Botón AUTO del lado del pasajero (funcionamiento automático).

8 — Botón del desempañador trasero.

9 — Botón de función de descongelación/desempañamiento rápido.

10 — Botón de recirculación del aire.

11 — Botón del compresor del aire acondicionado.

12 — Botón AUTO de lado del conductor (funcionamiento automático).

13 — Botón de encendido/apagado del sistema



¡PRECAUCIÓN!

El sistema usa el refrigerante R1234yf, el cual no contiene contaminantes en caso de derrame. Bajo ninguna circunstancia use líquidos R134a y R12, los cuales no son compatibles con el sistema de su vehículo.

Descripción

El clima automático bizona regula la temperatura y la distribución del aire en el habitáculo de manera independiente entre el conductor y el pasajero.

El sistema mantiene constante el confort del habitáculo compensando las posibles variaciones de las condiciones climáticas externas.

NOTA: Para una gestión óptima de confort, la temperatura de referencia es 22°C (72°F).

Los parámetros y las funciones controladas automáticamente son:

- Temperatura del aire a los difusores del lado conductor/pasajero delantero;

- Distribución del aire a los difusores del lado conductor/pasajero delantero;
- La velocidad del ventilador (variación continua del flujo de aire).
- Activación del compresor (para enfriar/eliminar la humedad del aire).
- La recirculación del aire.

El sistema de control de clima también se puede operar manualmente usando los botones y perillas en la placa frontal.

La selección manual siempre es prioritaria respecto al control automático y se memoriza hasta que se presione el botón AUTO, excepto cuando el sistema interviene en caso de condiciones particulares de seguridad.

Las operaciones siguientes no desactivan la función AUTO:

- Activación/desactivación de la recirculación.
- Activación/desactivación A/C.
- Activación de la función SYNC.
- Activación/desactivación del desempañador trasero.

Cuando está en modo AUTO, la temperatura interna del vehículo se controla de acuerdo con la temperatura establecida.

Lo siguiente se puede configurar o ajustar manualmente:

- Temperatura del aire del lado del conductor/pasajero.
- Velocidad del ventilador (variación continua).
- Distribución del aire del lado del conductor y pasajero en 7 posiciones.
- Habilitación A/C.
- Desempañador delantero.
- Recirculación del aire.
- Desempañador trasero.
- Apagado del sistema.

Compresor del A/C

Presione el botón A/C o el ícono en pantalla para activar o desactivar el compresor A/C (indicador iluminado cuando se activa). El compresor de A/C permanecerá apagado incluso después de que el motor se haya detenido.



Cuando se apaga el compresor de A/C, el sistema desactiva la recirculación de aire para evitar que las ventanas se empañen. Si el sistema de control de clima puede mantener la temperatura, con el aire acondicionado apagado, la función AUTO permanecerá encendida y la luz indicadora del botón AUTO no se apagará.

Para restaurar el control automático del compresor de A/C, presione el botón A/C o el botón AUTO. Con el compresor de A/C apagado, la velocidad del aire se puede configurar manualmente usando la perilla de ajuste de la velocidad del aire.

Cuando el compresor de A/C está encendido y el motor está funcionando, la velocidad del aire no puede ser menor que la velocidad mínima (sólo se enciende una luz indicadora).

NOTA: Cuando el A/C está apagado, el sistema de control de clima no puede producir aire más frío que la temperatura exterior actual. En determinadas condiciones ambientales, las ventanas podrían empañarse rápidamente, ya que el aire no se deshumidifica.

Recirculación de aire y habilitación función AQS (Air Quality System)



La recirculación del aire se gestiona con estas lógicas de funcionamiento:

- Activación automática: LED sobre la A del botón encendido.
- Activación forzada (recirculación del aire siempre activada): LED sobre el icono  del botón encendido.
- Desactivación forzada (recirculación del aire siempre desactivada con toma de aire desde el exterior): ambos leds del botón apagados.

Los tres modos de funcionamiento se pueden seleccionar presionando el botón de recirculación .

Habilitación de la función AQS (Air Quality System) (si así está equipado)

La función AQS activa automáticamente la recirculación de aire interior cuando el aire exterior está contaminado (por ejemplo, en condiciones de tráfico severo o al atravesar túneles) y está seleccionada la función automática de recirculación.

Si la temperatura exterior es muy baja o el nivel de humedad es alto, la función automática se desactiva para evitar que los cristales se empañen. El usuario puede volver a seleccionar la función pulsando la tecla de recirculación.

Durante el funcionamiento automático, el sistema controla automáticamente la recirculación, en función de las condiciones climáticas exteriores.

CONOCIMIENTO DEL VEHÍCULO

NOTA:

- Con la función AQS activada, tras un periodo de tiempo prolongado en que la recirculación de aire interior está activada para permitir la renovación del aire interior del habitáculo, el control de temperatura habilita algunos ciclos de toma de aire exterior durante periodos de tiempo preestablecidos. Durante la renovación del aire, la función AQS se inhabilita.
- La activación de la recirculación permite alcanzar con más rapidez las condiciones deseadas para calentar/enfriar el habitáculo. De todas formas, no le aconsejamos utilizar la función de recirculación en días lluviosos o fríos ya que aumentaría considerablemente la posibilidad de que se empañaran las lunas, sobre todo si el clima no está activado. Con baja temperatura exterior, la recirculación se desactiva (con toma de aire desde el exterior) para evitar el posible empañamiento de las ventanas.

Desempañador delantero



El aire proviene del parabrisas y las salidas de desempañado de las ventanas laterales. Utilice el modo de desempañador delantero con ajustes de temperatura máxima para el mejor descongelamiento y desempañado del parabrisas y las ventanas laterales.



Desempañador trasero



Presione el botón de desempañador trasero para activar (indicadores iluminados) el Desempañador trasero.

El desempañador trasero se apagará después de 20 minutos o una vez que se apague el motor.

NOTA: Para evitar daños, no aplique adhesivos sobre los filamentos de calefacción interior del Desempañador trasero.

Desempañamiento/descongelación rápida de los cristales (función MAX-DEF)



Presione el botón para activar (LED en el botón encendido) para descongelar el parabrisas y de las ventanillas laterales.

El clima realiza las siguientes operaciones:

- Activa el compresor del aire acondicionado cuando las condiciones climáticas lo permiten.
- Desactiva la recirculación del aire.
- Selecciona la temperatura máxima del aire (HI) en ambas zonas.
- Programa una velocidad del ventilador de acuerdo con la temperatura del líquido de refrigeración motor.
- Dirige el flujo de aire hacia los difusores del parabrisas y de las ventanillas delanteras.

- Activa el desempañador trasero.
- Muestra la velocidad del ventilador (iluminación LED en la pantalla del Sistema de entretenimiento) y la distribución seleccionada.

NOTA: La función MAX-DEF permanece activa durante unos 3 minutos, desde que el líquido de refrigeración motor alcanza la temperatura adecuada.

Cuando la función está activada, se apaga el LED del botón AUTO. Con función activa las únicas posibles intervenciones manuales son el ajuste de la velocidad del ventilador y la desactivación del desempañador.

Presionando el botón , el control de temperatura desactiva la función MAX-DEF.

Ajuste de la temperatura del aire

Gire la perilla de ajuste de temperatura del conductor o del pasajero hacia la derecha para temperaturas más cálidas o hacia la izquierda para temperaturas más frías. Las temperaturas establecidas se muestran en el sistema de radio.

Presione el botón SYNC para sincronizar las temperaturas del aire del conductor y del pasajero. Gire la perilla de ajuste de temperatura del pasajero para cancelar la función SYNC. Esto establecerá una nueva temperatura del lado del pasajero.

Gire la perilla de ajuste de temperatura com-

pletamente en el sentido de las agujas del reloj para activar el ajuste HI (calentamiento máximo) o completamente en sentido antihorario para activar el ajuste LO (enfriamiento máximo). Para desactivar estas funciones, gire la perilla de ajuste de temperatura a la temperatura deseada.

La temperatura de los pasajeros traseros está vinculada a la selección del lado del conductor.

Botón AUTO

Cuando se presiona el botón AUTO (indicador iluminado), el sistema de control de clima ajusta automáticamente las siguientes configuraciones:

- La cantidad y la distribución del aire que entra en el habitáculo.
- El compresor del clima.
- La recirculación del aire.
- Anula todos los ajustes manuales anteriores.

Para restablecer el control automático del sistema después de una o varias selecciones manuales, pulsar el botón AUTO.

Al seleccionar la función AUTO se ilumina el indicador del botón A/C.

Si la distribución de aire o la velocidad del ventilador se ajusta manualmente, el indicador del botón AUTO se apaga para indicar



que el sistema de control de clima ya no está en modo AUTO.

Después de un ajuste manual, presione el botón AUTO para reanudar el sistema automático.

Botón SYNC

Presione el botón SYNC (indicador iluminado) para sincronizar la temperatura del aire del lado del pasajero con la temperatura del aire del lado del conductor.

Esta función facilita la regulación de la temperatura cuando el conductor viaja solo.

Gire la perilla de ajuste de temperatura del pasajero o empuje la distribución de aire del lado del pasajero

Botón de selección para cambiar la temperatura del aire del lado del pasajero y volver a la gestión de la temperatura del aire por separado.

Ajuste de la velocidad del ventilador

Gire la perilla de velocidad del ventilador para aumentar/disminuir la velocidad del ventilador. La velocidad se muestra con la iluminación de los símbolos en la pantalla del Sistema de entretenimiento.

- Velocidad máxima del ventilador = todos los LEDs iluminados

- Velocidad mínima del ventilador = un LED iluminado.

El ventilador se puede desconectar girando la perilla de velocidad del ventilador a la posición apagado. (Todos los segmentos en el gráfico en la pantalla del Sistema de entretenimiento se apagan).

NOTA: Para restablecer el control automático de la velocidad del ventilador después de un ajuste manual, pulsar el botón AUTO.

Selección de la distribución del aire

Presionando el botón de selección de distribución de aire para cambiar la distribución.

NOTA: En modo AUTO el clima gestiona automáticamente la distribución del aire. La distribución del aire, cuando se programa manualmente, se visualiza con el encendido de los símbolos correspondientes en la pantalla del Sistema de información y entretenimiento.



Modalidad "PANEL"

El aire proviene de las salidas en el panel de instrumentos. Cada una de estas salidas puede ajustarse individualmente para dirigir el flujo de aire. Las aletas de las salidas centrales y de las salidas exteriores se pueden mover hacia arriba y hacia abajo o de lado a lado para regular la dirección del flujo de aire. Hay una rueda de apagado ubicada debajo de las aletas para apagar o ajustar la cantidad de flujo de aire que sale por estas salidas.

CONOCIMIENTO DEL VEHÍCULO



Modalidad doble nivel

El aire proviene de las salidas del panel de instrumentos y de las salidas de piso. Una cantidad de aire es dirigida a través de las salidas del desempañador y los cristales laterales.

NOTA: En muchas posiciones de temperatura, la modalidad "BI-LEVEL" está diseñada para proporcionar aire más frío por las salidas del tablero y aire más caliente por las salidas del piso.



Modalidad piso

El aire proviene de las salidas del piso. Se dirige una pequeña cantidad de aire a través de las salidas de descongelación y del desempañador de las ventanas laterales. Este ajuste calienta el habitáculo más rápido.



Modalidad "MIX" (mezcla)

El aire proviene de las salidas del piso, del desempañador y de las salidas de aire de las ventanas laterales. Esta modalidad trabaja mejor en condiciones frías o de nieve que requieren calor adicional en el parabrisas. Esta posición es buena para mantener el confort y reducir la humedad en el parabrisas

**Modalidad desempañador delantero y panel**

El flujo de aire se distribuye entre las rejillas de desempañado/descongelación del parabrisas y las rejillas de ventilación laterales/centrales del tablero. Esta configuración permite que el aire fluya hacia el parabrisas en días soleados.

**Modalidad desempañador delantero y doble nivel**

El flujo de aire se distribuye a todos los conductos de ventilación.

Apagado/encendido del control de temperatura**Apagado del control de temperatura**

Gire la perilla en sentido contrario a las agujas del reloj para apagar el control de temperatura.

Con clima apagado:

- La recirculación del aire está activada.
- El compresor del A/C está desactivado.
- El ventilador está apagado.
- Puede activarse/desactivarse el desempañador trasero.

NOTA: El sistema de control de clima almacena las temperaturas previamente establecidas y continúa la operación al presionar cualquier botón en el sistema.

Encendido del control de temperatura

Para encender el sistema de control en el modo automático, presione el botón AUTO.

Modos de operación

El sistema de control del clima puede activarse de diferentes formas. Se recomienda utilizar el modo automático. Presione el botón AUTO y ajustar la temperatura deseada.

El sistema ajusta automáticamente la temperatura, cantidad y distribución del aire introducido al compartimiento de pasajeros. También controla la recirculación y la activación del compresor del aire acondicionado.

En cualquier momento de la operación, usted puede cambiar la temperatura, activar o desactivar el desempañador trasero, activar SYNC, activar o desactivar el compresor del aire acondicionado. El sistema se ajustará automáticamente a los nuevos ajustes.

Ajustes del control del clima

Los ajustes del control clima son visibles en la pantalla del radio

La pantalla en el sistema del radio es una

ventana emergente que se activa presionando botones o girando perillas del sistema de control de clima. Las luces indicadoras en los botones y perillas muestran si la característica seleccionada se encuentra encendida o apagada. Si no se realiza ninguna operación durante un tiempo predeterminado, la ventana emergente se cerrará en la pantalla.

Sensor de humedad

El sensor de humedad intenta evitar que se empañen los cristales. Para que funcione es necesario activar la función AUTO (LED en el botón encendido).

Para temperaturas externas frías, el sistema podría automáticamente desactivar la recirculación para garantizar condiciones de conducción más seguras.

Start&Stop (si así está equipado)

El sistema Stop / Start apaga el motor cuando la velocidad del vehículo es de 0 mph (0 km / h), como medida de ahorro de combustible.

Para mantener la comodidad en la cabina, la función Stop / Start no se activará si existe alguna de las siguientes condiciones:

- El sistema de control de clima está en modo AUTO (indicador iluminado) y el vehículo aún no ha alcanzado la temperatura establecida



- El sistema de control de clima está en LO de enfriamiento máximo
- El sistema de climatización está en ALTA calefacción máxima
- El sistema de control de clima está en el estado MAX-DEF

Cuando el sistema de Parada / Arranque está activo, el motor se reiniciará si la temperatura interior cambia significativamente o si se activa la configuración LO o la configuración MAX-DEF.

Con el sistema Stop/Start encendido (el motor está apagado), el flujo de aire se reduce para mantener las condiciones de comodidad del compartimiento por más tiempo.

Hasta que la temperatura cambie drásticamente dentro del habitáculo el sistema de control de clima continuará manteniendo la temperatura mientras el motor está apagado. Al desactivar el sistema Stop/Start con el botón  (ubicado junto al interruptor de los faros), el sistema de control de clima funciona normalmente según la configuración.

NOTA:

- En condiciones climáticas adversas, limite el uso del sistema de Stop / Start para evitar que el compresor se encienda y apague continuamente. Esto evitará que se empañen rápidamente las ventanillas y la acumulación de humedad en el

habitáculo.

- Cuando el sistema Stop/Start está encendido, el sistema de control de clima siempre tomará aire del exterior, lo que reduce la probabilidad de que las ventanillas se empañen.

Mantenimiento del sistema

Durante el período invernal el sistema de climatización se debe poner en funcionamiento al menos una vez por mes, durante unos 10 minutos.

Antes del verano lleve a verificar la eficiencia del sistema con su distribuidor autorizado.

EQUIPAMIENTO INTERIOR

Guantera

La guantera se encuentra en el panel de instrumentos de lado del pasajero.

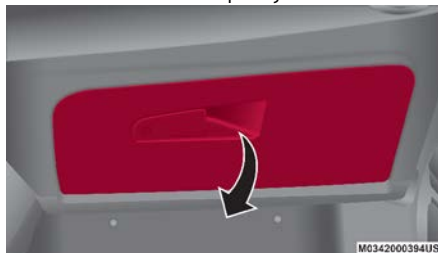

Jale de la manija

CONOCIMIENTO DEL VEHÍCULO

Tire de la manija de liberación para abrir la guantera.

Cuando se abre la guantera, se enciende una luz para iluminar el interior del compartimiento.

NOTA:

- Si está equipado con una cerradura, desbloquee la guantera colocando la llave de emergencia en la cerradura de la manija.
- No introduzca objetos grandes que impidan que la guantera se cierre por completo.



¡ADVERTENCIA!

No conduzca este vehículo con la guantera abierta. Conducir con la guantera abierta puede provocar lesiones en caso de colisión.

Consola central

El compartimento de almacenamiento de la consola central se encuentra entre los asientos delanteros.

Para acceder a la consola central, levante la parte superior de la consola central como se muestra a continuación.

Consola central

¡ADVERTENCIA!

No conduzca este vehículo con la tapa del compartimiento central abierta. Manejar con la tapa de la consola abierta puede provocar lesiones en caso de colisión.

Descansabrazos trasero

El descansabrazos trasero es plegable y se puede guardar en el respaldo.

- Para bajar el descansabrazos, tire de la pestaña ubicada en la parte superior del respaldo y dóblelo hacia abajo.
- Para volver a cerrar el descansabrazos, levántelo hasta que se inserte en el respaldo.

Portavasos trasero

Hay dos portavasos y un compartimiento para teléfono dentro del descansabrazos

NOTA: El descansabrazos no está diseñado para soportar el peso de un pasajero adulto o niño. Úselo solo para sostener bebidas u objetos pequeños.

Tomas de corriente (si así está equipado)

La toma de corriente del panel de instrumentos está ubicada debajo de los controles del clima. Sólo funciona con el interruptor de ignición en posición ON/RUN.

Toma de corriente del panel de instrumentos

NOTA: No introduzca en la toma de corriente dispositivos con potencia superior a 180W. No dañe la toma utilizando enchufes no adecuados.

Toma de corriente del área de carga (Si así está equipado)

La toma de corriente del área de carga está ubicada del lado izquierdo del área de carga y sólo funciona con el interruptor de ignición en la posición ON/RUN.



Toma de corriente del área de carga

NOTA: No introduzca en la toma de corriente dispositivos con potencia superior a 150W. No dañe la toma utilizando enchufes no adecuados.

Inversor de corriente de 115V (si así está equipado)

El inversor se encuentra ubicado del lado derecho del área de carga.

Puede utilizarse para cargar dispositivos de batería pequeña de hasta 150W (por ejemplo: cámaras fotográficas, cámaras de video, tabletas, rasuradoras, etc.)

NOTA: No conecte dispositivos con un poder mayor a 150W al inversor de corriente. No dañe el inversor conectando adaptadores incorrectos.



Inversor de corriente

Encendedor y cenicero (si así está equipado)

El encendedor se encuentra en la parte de abajo de la consola central. Para activarlo, presiónelo y espere algunos segundos. Una vez que regrese a su posición original, está listo para usarse.

El encendedor se encuentra en la parte de abajo de la consola central. Para activarlo, presiónelo y espere algunos segundos. Una vez que regrese a su posición original, está listo para usarse.

NOTA: Siempre asegúrese de que el encendedor esté apagado cuando no lo esté usando.

CONOCIMIENTO DEL VEHÍCULO



1 — Encendedor

El cenicero (si así está equipado) es un recipiente plástico ubicado dentro del portavasos

Superficie de carga inalámbrica (si así está equipado)



Superficie de carga inalámbrica

Su vehículo puede estar equipado con una superficie de carga inalámbrica de 15W (3A) Qi[®] localizada dentro de la consola central. Esta plataforma de carga está diseñada para cargar de forma inalámbrica su teléfono mó-



vil compatible con Qi®. Qi® es un estándar que usa inducción magnética para transferir carga a su dispositivo móvil.

Su teléfono móvil debe estar diseñado para carga inalámbrica Qi®. Si el teléfono no está equipado con funcionalidad de carga con tecnología inalámbrica Qi®, una funda del mercado o una placa trasera se puede comprar en su proveedor de telefonía móvil o un minorista local de productos electrónicos.

Consulte el Manual del propietario de su teléfono para obtener más información.

La plataforma de carga inalámbrica está equipada con un tapete antideslizante para mantener su teléfono móvil en su lugar y una luz LED indicadora.

Coloque el dispositivo dentro del área delimitada en la alfombra como se muestra en la imagen. Un posicionamiento incorrecto evitará que el teléfono se cargue.

Status de LED indicador

- Sin luz: Carga pad inactiva o buscando un dispositivo. Es posible que el dispositivo no sea compatible con el estándar Qi®
- Luz azul: Dispositivo detectado y cargándose.
- Luz roja/Destellando: Error interno u objeto extraño detectado
- Luz verde: El dispositivo ha cargado su batería completamente (Si el dispositivo

está equipado para transmitir esta información).

Notas importantes con relación dispositivo de carga inalámbrica del vehículo

- La presencia de la función Comunicación de campo cercado (NFC) activa en un teléfono inteligente podría indicar anomalías de mal funcionamiento.
- El encendido debe estar en la posición ON/RUN para que el teléfono se cargue.
- Para evitar interferencias con la búsqueda del transmisor, la plataforma de carga inalámbrica dejará de cargarse cuando se abra cualquier puerta o compuerta levadiza, incluso si el motor está en marcha.
- Asegúrese de colocar el dispositivo móvil correctamente (mostrar mirando hacia arriba y el teléfono sin cubrir el LED) en la plataforma de carga inalámbrica.
- Si el teléfono se mueve en el pad causando que la luz roja para que se ilumine, habrá que descolgar el teléfono y se coloca de nuevo en la plataforma de carga para reanudar cargando
- La carga inalámbrica no es tan rápida como cuando el teléfono está conectado a un cargador con cable.
- La funda protectora del teléfono debe quitarse cuando colocado en la almohadilla de carga inalámbrica.
- iPhone® 12 (incluido iPod®) está equipado

con software para proteger el dispositivo contra el sobrecalentamiento.

- Cuando el software está activo, la tasa de carga es ralentizado para proteger el dispositivo.
- Los teléfonos siempre deben colocarse en la red inalámbrica almohadilla de carga dentro del contorno que se muestra en la almohadilla para que que sus partes de carga se conectan con la carga bobinas del sistema. Movimiento del teléfono durante la carga puede impedir o disminuir la tasa de carga.
- Tener múltiples aplicaciones abiertas en el teléfono mientras que la carga reducirá la eficiencia de carga, e incluso puede cerrar una aplicación que es funcionando activamente (es decir, Apple CarPlay®). Esto también puede hacer que el teléfono se sobrecaliente.
- Los cargadores inalámbricos pueden implementar ciertos métodos para evitar que el teléfono se sobrecaliente durante carga, como reducir la velocidad de carga. En en ciertos casos, el dispositivo puede apagarse por un breve período de tiempo (cuando el dispositivo alcanza cierta temperatura). Si esto sucede, no significa que hay una falla con la almohadilla de carga inalámbrica. Esto puede ser sólo una medida de protección para prevenir daño al teléfono.



- ❑ El uso de múltiples funciones inalámbricas al mismo tiempo (carga inalámbrica, Apple CarPlay®, Android Auto™) podría hacer que el dispositivo se sobrecaliente, lo que en limitación de las funciones o se apaga. En este caso, se recomienda conectar el sistema utilizando el puerto USB.
- ❑ No coloque el llavero ni ningún otro tipo de objeto de metal/magnetizado dentro del teléfono móvil carcasa o cerca de la plataforma de carga inalámbrica.
- ❑ Con un dispositivo compatible colocado en el cargador y la ignición se cicla a la posición de APAGADO, un puede aparecer un mensaje de recordatorio en el instrumento pantalla de grupo para advertir al conductor.

Notas importantes con relación al dispositivo del sistema de carga inalámbrica

- ❑ La presencia de la función Comunicación de campo cercado (NFC) activa en un teléfono inteligente podría indicar anomalías de mal funcionamiento.
- ❑ El encendido debe estar en la posición ON/RUN para que el teléfono se cargue.
- ❑ Para evitar interferencias con la búsqueda del transmisor, la plataforma de carga inalámbrica dejará de cargarse cuando se abra cualquier puerta o compuerta levadiza, incluso si el motor está en marcha.

- ❑ Asegúrese de colocar el dispositivo móvil correctamente (mostrar mirando hacia arriba y el teléfono sin cubrir el LED) en la plataforma de carga inalámbrica.
- ❑ Si el teléfono se mueve en el pad causando que la luz roja se ilumine, habrá que descolgar el teléfono y se coloca de nuevo en la plataforma de carga para reanudar la carga.
- ❑ La carga inalámbrica no es tan rápida como cuando el teléfono está conectado a un cargador con cable.
- ❑ La funda protectora del teléfono debe quitarse colocándose en la almohadilla de carga inalámbrica.
- ❑ iPhone® 12 (incluido iPod®) está equipado con un software para proteger el dispositivo contra el sobrecalentamiento.

Cuando el software está activo, la tasa de cargo es ralentizado para proteger el dispositivo.

- ❑ Los teléfonos siempre deben colocarse en la almohadilla de carga para que se conecten con las bobinas del sistema. Si el teléfono se mueve durante la carga puede interrumpirla o disminuir el ritmo de carga.
- ❑ Tener múltiples aplicaciones abiertas en el teléfono mientras se realiza la carga reducirá la eficiencia de carga e incluso puede cerrar una aplicación que esté funcionando activamente (es decir, Apple

CONOCIMIENTO DEL VEHÍCULO

- CarPlay®). Esto también puede hacer que el teléfono se sobrecaliente.
- ❑ Los cargadores inalámbricos pueden implementar ciertos métodos para evitar que el teléfono se sobrecaliente durante carga, como reducir la velocidad de carga. En en ciertos casos, el dispositivo puede apagarse por un breve período de tiempo (cuando el dispositivo alcanza cierta temperatura). Si esto sucede, no significa que hay una falla con la almohadilla de carga inalámbrica. Esto puede ser sólo una medida de protección para prevenir daño al teléfono.
- ❑ El uso de múltiples funciones inalámbricas al mismo tiempo (carga inalámbrica, Apple CarPlay®, Android Auto™) podría hacer que el dispositivo se sobrecaliente, lo que en limitación de las funciones o se apaga. En este caso, se recomienda conectar el sistema utilizando el puerto USB.
- ❑ No coloque el transmisor ni ningún otro tipo de objeto de metal/magnetizado dentro de la carcasa del teléfono móvil o cerca de la plataforma de carga inalámbrica.
- ❑ Con un dispositivo compatible colocado en el cargador y la ignición ciclada a la posición de APAGADO, podría aparecer un mensaje de recordatorio en el tablero de instrumentoso para prevenir al conductor.

NOTA:

- ❑ No coloque el transmisor de llave ni algún otro objeto de metal/magnetizado dentro de la carcasa del teléfono móvil o cerca de la superficie de carga inalámbrica.
- ❑ Asegúrese de colocar su dispositivo móvil correctamente (la pantalla hacia abajo) en la superficie de carga inalámbrica.
- ❑ Para que el teléfono cargue la ignición debe estar en la posición ON/RUN.
- ❑ Para evitar interferencia con la búsqueda del transmisor de llave, la superficie de carga inalámbrica dejará de cargar cuando se abra cualquier puerta.

¡PRECAUCIÓN!

El transmisor de llave debe estar a más de 15 cm de la plataforma de carga inalámbrica. De lo contrario el excesivo calor puede dañar el transmisor. Colocar el teléfono cerca de la plataforma de carga bloquea que sea detectado por el vehículo por lo que no arrancará.

Se mostrarán los siguientes mensajes en el sistema de infotainment:

- ❑ “Teléfono totalmente cargado” - El teléfono ha completado la carga completa de su batería.
- ❑ “Objeto no permitido” - El teléfono no está habilitado para carga inalámbrica o un objeto que no está permitido se colocó

en la superficie de carga inalámbrica.

- ❑ “Sistema no disponible” - Hay una falla con la superficie de carga inalámbrica.

El conductor puede desactivar estos mensajes desde el sistema de radio. Consulte el manual del sistema de información y entretenimiento para más información.

VENTANAS

Ventanas eléctricas

Funcionan con el interruptor de ignición en posición ON/RUN o ACC y durante aproximadamente 3 minutos después de colocarlo en posición OFF. Abriendo una de las puertas delanteras, esta función se desactiva.

Desde el panel de la puerta del conductor pueden accionarse todas las ventanas.

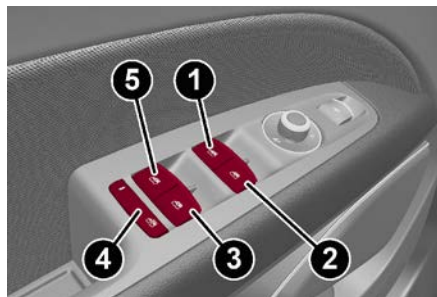

Interruptores de las ventanas

- 1 — Apertura/Cierre de la ventana delantera izquierda.
- 2 — Apertura/Cierre de la ventana delantera derecha.
- 3 — Apertura/Cierre de la ventana trasera derecha.
- 4 — Habilitación/Deshabilitación de los controles de las ventanas en las puertas traseras.
- 5 — Apertura/Cierre de la ventanilla trasera izquierda.

Las ventanas de la puerta del pasajero también se pueden operar mediante los controles de ventanilla única en el panel de la puerta del pasajero.

Para abrir la ventana parcialmente (manualmente), presione brevemente el interruptor de la ventana y suéltelo. Empuje más allá del retén para activar el funcionamiento “automático continuo”.

Si se vuelve a presionar el botón, la ventana se detendrá en la posición deseada.

Tire del interruptor de la ventana hasta el primer tope para mover la ventana hacia arriba. Tire del interruptor de la ventana hasta el segundo tope y la ventana se elevará automáticamente.

Para cerrar la ventana, suba el interruptor de la ventana. Para detener la ventana durante la operación Auto-Up, presione o jale el inte-



rruptor de la ventana nuevamente.



¡ADVERTENCIA!

Nunca deje niños en un vehículo desatendidos, no deje que jueguen con las ventanas eléctricas y no deje el transmisor en o cerca del vehículo o en un lugar accesible para niños. Los ocupantes, especialmente los niños sin supervisión, podrían quedar atrapados mientras los hacen funcionar. Este tipo de accidente puede ocasionar lesiones graves o la muerte.

Dispositivo de seguridad contra el antipellizco en las ventanas

En el vehículo está activada la función antipellizco durante la fase de cierre de las ventanillas. Este sistema de seguridad reconoce la presencia de cualquier obstáculo durante el cierre de la ventanilla. En este caso, el sistema detiene el movimiento del cristal y, según la posición del mismo, lo invierte.

Este dispositivo también resulta útil si un niño a bordo del vehículo accionara sin querer los controles de las ventanas.

La función antipellizco está activa tanto en el funcionamiento manual como en el automático de la ventana. Después de la intervención del sistema, se interrumpe inmediatamente el recorrido del cristal.

Después el recorrido del cristal sea automáticamente invertido, y el mismo baja unos 20 cm (8 pulgadas) aproximadamente con respecto a la posición de la obstrucción. Durante este tiempo no se puede accionar la ventana de ningún modo.

NOTA: En caso de error, o si la protección anti-pellizco se activa tres veces consecutivas, se desactivará la operación de cierre automático de la ventana. Para restaurar el correcto funcionamiento del sistema, la ventana debe estar bajada.

Inicialización del sistema de ventanas

Una vez desconectada la alimentación eléctrica es necesario realizar la inicialización del funcionamiento automático de las ventanas.

Para realizar el procedimiento de inicialización, debe realizarse en cada puerta con las puertas cerradas, cierre completamente manualmente la ventana a inicializar.

Ruido de viento

El ruido de viento se puede describir como la sensación de presión en los oídos o como un sonido tipo helicóptero en ellos. Si su vehículo presenta ruido de viento con las ventanas abiertas o con el toldo solar (si así está equipado) en algunas posiciones abiertas o parcialmente abiertas. Ésta es una condición normal y se puede minimizar. Si el ruido ocurre cuando las ventanas traseras están

CONOCIMIENTO DEL VEHÍCULO

abiertas, abra las ventanas delanteras y traseras juntas para minimizar el golpeteo. Si el ruido se produce con el quemacocos abierto, ajuste la apertura o abra alguna ventana simultáneamente.

TOLDO SOLAR ELÉCTRICO (SI ASÍ ESTÁ EQUIPADO)

El toldo solar eléctrico está compuesto un panel de cristal y dispone de una cortina de accionamiento eléctrico.

El toldo solar sólo funciona con el interruptor de ignición en posición ON/RUN o ACC. Consulte la sección “Sistema de ignición” en este capítulo para obtener más información.

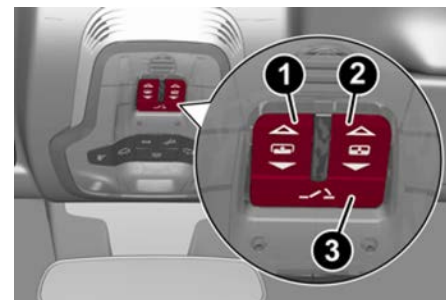

Botones del toldo solar

- 1 — Sombra de sol apertura/cerrado
- 2 — Botón de apertura/cerrado
- 3 — Ventilación apertura/cerrado

El toldo solar eléctrico tiene tres posiciones:

- Totalmente cerrado.
- Comfort (Parcialmente abierto.)
- Totalmente abierto.

NOTA: No puede cerrar la cortina mientras el toldo solar eléctrico está abierto.



¡ADVERTENCIA!

- Nunca deje niños en un vehículo desatendidos y no deje la llave en el interruptor de ignición (o el control Keyless-N-Go™ en la posición de ACC o ON/RUN). Los ocupantes, especialmente los niños sin supervisión, podrían quedar atrapados con el quemacocos eléctrico mientras lo hacen funcionar. Este tipo de accidente puede ocasionar lesiones graves o la muerte.
- En un accidente, hay mayor riesgo de salirse de un vehículo con el quemacocos abierto. También podría sufrir lesiones graves o morir. Siempre abroche correctamente el cinturón de seguridad y asegúrese de que todos los pasajeros también estén correctamente asegurados.



¡ADVERTENCIA!

- No permita que los niños pequeños operen el quemacocos. Nunca permita que sus dedos, cualquier otra parte del cuerpo o cualquier objeto salgan a través de la abertura del quemacocos. Se podrían producir lesiones

Apertura y Cierre del toldo solar

Para abrir el panel frontal del toldo solar corredizo, presione el botón de abrir/cerrar hacia la parte trasera del vehículo para abrirlo a la posición cómoda (a la mitad). Si presiona el botón por segunda vez, se abrirá a la posición completamente abierta.

Para cerrar el techo corredizo, presione el botón de abrir/cerrar hacia la parte delantera del vehículo. El toldo solar se cerrará por completo.

El movimiento automático se puede interrumpir en cualquier posición presionando el botón abrir / cerrar nuevamente.



¡PRECAUCIÓN!

No abra el toldo solar, si las barras transversales o de carga están colocadas. No abra el toldo solar si hay nieve o hielo sobre él, podría dañarlo.

Posición de ventilación

Para poner el techo en la posición “de ventilación”, presione y suelte el botón de ventilación.

Este tipo de apertura puede activarse independientemente de la posición del toldo solar. Al estar el toldo en posición cerrado, presionando el botón se realiza la apertura automática en la posición de ventilación. Si el toldo ya está abierto, mantenga presionado el botón hasta alcanzar la posición de apertura en la posición de ventilación.

Durante el movimiento automático del techo, si se pulsa el botón de ventilación otra vez el movimiento se interrumpe.

Movimiento de la cortina

El accionamiento de la cortina es eléctrico.

Presione el botón de apertura / cierre del toldo solar eléctrico hacia la parte trasera del vehículo para abrir el toldo solar.

Presione el botón de apertura/cierre del toldo solar eléctrico hacia la parte delantera del vehículo para cerrar el toldo solar.

El movimiento automático puede interrumpirse en cualquier posición volviendo a presionar el botón de sombra.



Dispositivo antipellizco

El toldo solar dispone de un sistema de seguridad antipellizco que reconoce la presencia de cualquier obstáculo durante el movimiento de cierre; cuando esto ocurre el sistema detiene e invierte de inmediato.

Procedimiento de Re-inicialización

El funcionamiento automático del toldo solar debe reiniciarse en caso de funcionamiento defectuoso del toldo solar.

También puede ser necesario inicializar el toldo solar corredizo después de desconectar y volver a conectar la batería del vehículo.

NOTA: El dispositivo antipellizco se deshabilita durante el procedimiento de re-inicialización.

Realice las siguientes operaciones:

1. Con la ignición en la posición ON/RUN, asegúrese que el vidrio del toldo solar esté totalmente cerrado.
2. Abra la puerta del lado del conductor y coloque el interruptor de ignición en posición de OFF.
3. Dentro de 5 segundos, coloque el interruptor de ignición en posición ON/RUN o ACC.

4. Dentro de 10 segundos, presione y mantenga presionado el botón apertura/cerrado (hacia adelante) Después de 8-10 segundos presionando el botón, iniciará el proceso de aprendizaje. Continúe presionando el botón mientras el motor del toldo solar cicla y la cortina estará completamente cerrada.
5. Una vez que el toldo y la cortina se detengan, libere el botón de cierre, presiónelo y manténgalo presionado nuevamente por 5 segundos. Manténgalo presionado hasta que el toldo y la cortina estén completamente abiertos, seguido del cierre total del toldo y la cortina
6. Libere el botón una vez que las operaciones se hayan detenido. El reaprendizaje el motor del toldo solar está completo.

NOTA: Si se libera el botón antes de finalizar las operaciones descritas, deber repetirse el proceso reaprendizaje desde el paso 1.

7. Confirme que las operaciones rápidas para el vidrio del toldo corredizo y toldo solar son funcionales para las operaciones de apertura y cierre.

Mantenimiento del toldo corredizo

Use únicamente un limpiador no abrasivo y un trapo suave para limpiar el cristal. Verifique periódicamente y elimine cualquier residuo que se pueda haber acumulado en las pistas.

CONOCIMIENTO DEL VEHÍCULO

COFRE DEL MOTOR

Apertura

Para abrir el compartimiento del motor, debe liberar dos seguros:

1. Jale de la palanca de liberación ubicada bajo el tablero de instrumentos del lado del conductor.

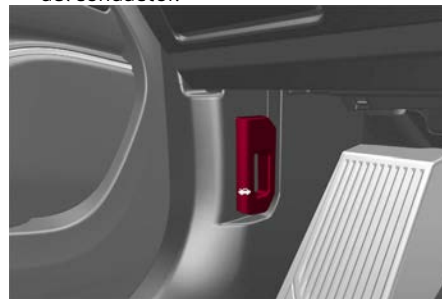

Palanca de liberación del cofre

2. Levante ligeramente el cofre. Mueva el seguro bajo el cofre de derecha a izquierda para liberarlo.

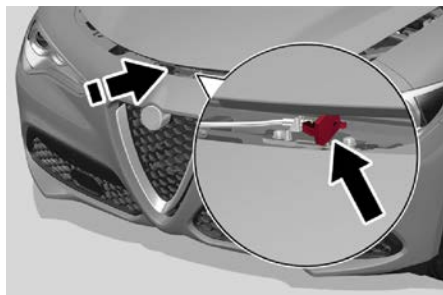

Seguro de liberación del cofre

3. Levante por completo el cofre. La operación es asistida por dos amortiguadores de gas que permiten mantenerlo en la posición de apertura.

NOTA:

- El vehículo debe estar detenido con el selector de marchas posicionado en la selección de estacionamiento (P).
- Use ambas manos para levantar el cofre.
- Antes de levantar el cofre, compruebe que los brazos del limpiaparabrisas no están en movimiento y no estén en posición elevada.



¡ADVERTENCIA!

Antes de abrir el cofre, aplique el freno de estacionamiento eléctrico (EPB) y coloque la palanca de cambios en la posición de estacionamiento. De lo contrario el vehículo podría moverse y causar daños, lesiones graves o incluso la muerte



¡PRECAUCIÓN!

No manipule los amortiguadores de gas del cofre

Cierre

Para realizar el cierre, baje el cofre hasta unos 40 cm (16 pulgadas) del compartimento del motor, luego, déjelo caer. Asegúrese, intentando levantarlo, de que esté completamente cerrado y bloqueado.

NOTA: Como el cofre dispone de un doble sistema de bloqueo, uno por lado, es necesario comprobar que los dos extremos laterales del cofre se hayan cerrado.



¡ADVERTENCIA!

Asegúrese que el cofre se encuentre correctamente cerrado y bloqueado antes de conducir el vehículo. Si el cofre no está bloqueado por completo, puede abrirse cuando el vehículo se encuentre en movimiento, bloqueando su vista. Hacer caso omiso de esta advertencia podría provocar lesiones serias o la muerte.

COMPUERTA TRASERA ELÉCTRICA

El desbloqueo de la compuerta levadiza es operado eléctricamente y está desactivado con el vehículo en marcha.

Si algo obstruye la compuerta eléctrica mientras se encuentra abriendo o cerrando, ésta invertirá su movimiento automáticamente a la posición de apertura o cierre, si la fuerza de resistencia fue la requerida.

Apertura de la compuerta trasera

La compuerta trasera puede liberarse de múltiples formas:

- Presionando el botón de liberación de la compuerta trasera dos veces dentro de 5 segundos.
- Presionando el interruptor de liberación de la compuerta trasera externo (cuando



la compuerta está desbloqueada).

- Levantando el interruptor de liberación al interior de la puerta del conductor.



Interruptor externo de liberación de compuerta trasera



Interruptor interior de liberación

- 1 — Interruptor interior de liberación de compuerta levadiza

Las luces intermitentes destellarán y las luces interiores se encenderán cuando la compuerta trasera se abre.

Las luces se apagan automáticamente cerrando la compuerta levadiza.

Las luces se apagarán automáticamente después de unos minutos si la compuerta se deja abierta.

Se emitirá una alerta sonora cuando la compuerta se encuentre abriendo o cerrando.

NOTA: Usted puede detener el movimiento de la compuerta presionando el interruptor de liberación al interior.

Apertura de emergencia

En caso de que la cajuela presente una condición de mal funcionamiento, existe un panel al interior del área de equipaje, junto al seguro de la compuerta trasera, al que puede acceder abatiendo el respaldo del asiento trasero y éste le permite acceder al liberador manual de la compuerta trasera.

1. Se puede acceder al liberador usando una herramienta de palanca para quitar con cuidado la cubierta del panel en la zona de la moldura interior de la puerta levadiza que se muestra en la siguiente figura. Remover esta moldura permitirá el acceso a la función de liberación manual.
2. Tire del cordón de desbloqueo manual para liberar el seguro.

CONOCIMIENTO DEL VEHÍCULO

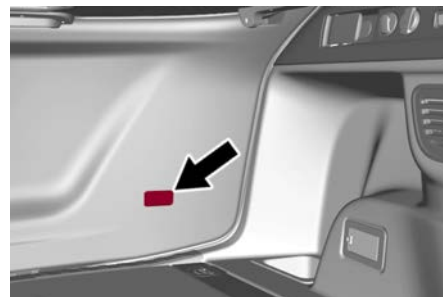

Ubicación del liberador de la compuerta levadiza

Tire para liberar el seguro.



Cable de desbloqueo manual

Cierre de la compuerta trasera

Es posible cerrar la compuerta trasera presionando:

- El interruptor de la compuerta levadiza eléctrica.

- El interruptor de bloqueo eléctrico ubicado en la compuerta levadiza (todas las puertas, incluida la compuerta levadiza, estarán bloqueadas).
- El botón de la compuerta levadiza en el transmisor en dos veces.
- El interruptor de la puerta trasera eléctrica en la puerta trasera.
- El interruptor de la compuerta levadiza eléctrica ubicado en el panel de la puerta del conductor manteniéndolo así hasta que se complete la operación.



Interruptores de bloqueo/compuerta trasera

- 1 — Interruptor de la compuerta trasera.
- 2 — Interruptor de bloqueo de la compuerta trasera.

NOTA: Es posible detener el movimiento de la compuerta levadiza con cualquiera de los interruptores de ésta.

Ajuste de la altura de apertura de la compuerta levadiza

Para evitar dificultades en espacios estrechos, la altura de apertura de la compuerta trasera es ajustable.

Para ajustar la altura de apertura de la compuerta levadiza, realice lo siguiente:

1. Abra la compuerta trasera manualmente y muévela a la posición que desea que abra.
2. Presione uno de los botones de cierre por al menos 5 segundos (las luces direccionales destellarán 3 veces para indicar una programación exitosa).

Ahora la compuerta levadiza se encontrará programada para abrir hasta la posición ajustada.

Esta función puede seleccionarse a través del sistema de radio.

Para ajustar la altura de apertura de la compuerta trasera, consulte el manual del sistema de entretenimiento e información.

Operación sin manos de la compuerta trasera (si así está equipado)

Para operar el sistema sin manos de la compuerta levadiza:

1. Si las puertas están bloqueadas, el sistema debe detectar un transmisor cerca de la compuerta trasera.
2. Si las puertas están desbloqueadas, el sistema no requiere detectar un transmisor cerca de la compuerta trasera.
3. Vaya a la parte trasera del vehículo, colóquese al centro aproximadamente a 1 m (3 pies) de la compuerta trasera.
4. Mueva su pie debajo de la defensa, simulando una patada. Cuando se haya completado este movimiento, retire su pierna. Para activar la compuerta ambos sensores deben detectar su pierna.



Zona de activación de la compuerta trasera

Si está cerrada, la compuerta trasera se desbloquea y se abrirá completamente y con otro movimiento del pie, se detendrá. Otro movimiento del pie invertirá el movimiento y cerrará la compuerta levadiza por completo, si no la vuelve a detener.



Si está abierta, la compuerta trasera se cerrará completamente y con otro movimiento del pie, se detendrá. Otro movimiento del pie invertirá el movimiento y abrirá la compuerta trasera por completo.

NOTA: Para conservar el nivel de carga de la batería, evite realizar esta maniobra en repetidas ocasiones con el motor apagado.

Puede activar/desactivar la operación sin manos en el sistema de información y entretenimiento, presionando el botón MENÚ para ingresar al menú principal y seleccionando las siguientes opciones:

1. "Ajustes"
2. "Puertas y seguros"
3. "Apertura automática de la compuerta"



¡ADVERTENCIA!

- Manejar con la compuerta trasera puede permitir el ingreso de los gases de escape tóxicos al interior de su vehículo. Usted y los pasajeros pueden ser afectados por estos gases. Mantenga la compuerta levadiza cerrada mientras opera el vehículo.
- Si usted requiere conducir el vehículo con la cajuela, la cajuela o las puertas traseras abiertas, asegúrese de que todas las ventanas estén cerradas y coloque el interruptor del ventilador del control de clima en alta velocidad. NO use el modo de recirculación.
- Durante la operación eléctrica de la compuerta trasera, se podrían provocar lesiones personales o daño a la carga, asegúrese que la trayectoria de la compuerta se encuentre libre. Asegúrese que la compuerta trasera se encuentre cerrada y correctamente bloqueado.

CONOCIMIENTO DEL VEHÍCULO



¡PRECAUCIÓN!

Se puede apagar la apertura manos libres de la compuerta trasera sin manos en el sistema de infotainment para evitar activarla sin intención.

Reaprendizaje de la compuerta trasera

NOTA: Se debe realizar el proceso de reaprendizaje cuando la operación automática de la compuerta trasera es errática. Haga lo siguiente:

1. Cierre todas las puertas y la compuerta levadiza.
2. Presione el botón de bloqueo del transmisor.
3. Presione el botón de desbloqueo del transmisor.

Características del área de carga

Cubierta retráctil del área de carga

La cubierta retráctil del área de carga puede ser corrida o retirada del vehículo.

Para desplegar la cubierta de carga:

1. Desde la posición de retracción, tome la manija y tire de la cubierta hacia la parte trasera del vehículo.

- Luego, coloque las trabas de la cubierta en los compartimientos correspondientes al interior de la apertura de la compuerta.

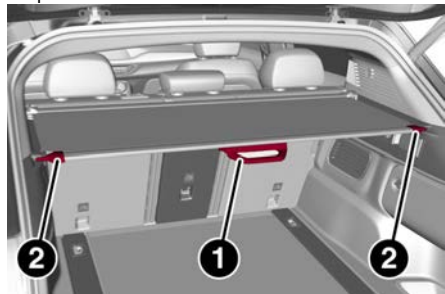
Cubierta retráctil del área de carga

- Manija
- Trabas de la cubierta

Para retirar la cubierta de carga:

- Retraiga la cubierta tirando de la manija ligeramente hacia atrás para liberar las trabas de la misma.
- Guíe la cubierta al frente hasta que se encuentre completamente retraída.
- Tire de los dos ganchos de la cubierta (uno de cada lado) hacia el área de carga. Luego, levante la cubierta y retírela.

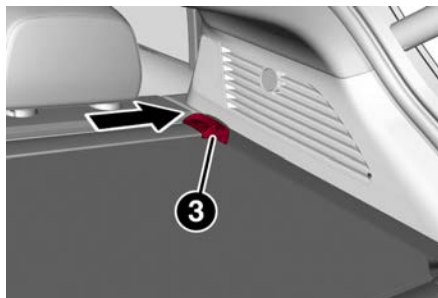
Cubierta fija

- Gancho de la cubierta



¡ADVERTENCIA!

En una colisión, una cubierta del área de carga suelta puede provocar lesiones. Esta podría proyectarse en una detención de emergencia y golpear a alguien al interior del vehículo. No almacene la cubierta del área de carga retráctil en el interior del vehículo. Retire la cubierta del vehículo cuando esta no se encuentre montada. NO la almacene en el vehículo.

Ganchos de fijación de la carga (si así está equipado)

Dentro del área de carga puede estar equipado con cuatro ganchos fijos o móviles para el aseguramiento del equipaje.

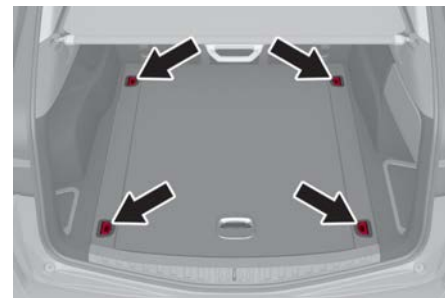
Los ganchos fijos se encuentran en las cuatro esquinas del área de carga.

Ganchos de fijación del área de carga

¡ADVERTENCIA!

- Los ganchos de fijación de la carga no son lo suficientemente seguros para sujetar un sistema de protección infantil. En caso de una frenada repentina o accidental, el gancho podía soltarse y el sistema de protección infantil aflojarse. El niño podría lesionarse seriamente. Utilice solamente los ganchos específicos para los sistemas de protección infantil.
- Para ayudar a protegerse de lesiones personales, los pasajeros no deben sentarse en el área de carga trasera. El área de carga trasera está diseñada solamente para el transporte de carga/equipaje, no para pasajeros, que sólo deben ocupar asientos y utilizar los cinturones de seguridad.



¡ADVERTENCIA!

El peso y posición de la carga y pasajeros pueden cambiar el centro de gravedad del vehículo y su conducción. Para evitar una pérdida de control resultante en lesiones serias, siga estas indicaciones al cargar su vehículo:

- ❑ No lleve cargas que excedan los límites descritos en la etiqueta adherida en la puerta del conductor o en el pilar de la puerta del conductor.
- ❑ Siempre distribuya la carga proporcionalmente en el piso de carga: Coloque los objetos pesados lo mas abajo y alejados del frente posible.
- ❑ Coloque la mayor parte de equipaje delante del eje trasero. Demasiado peso o peso colocado incorrectamente o detrás del eje trasero podría provocar el balanceo del vehículo.
- ❑ No apile equipaje o carga a una altura mayor al respaldo del asiento trasero. Hacerlo podría impedir la visibilidad trasera o convertir la carga en proyectiles peligrosos en una frenada repentina o accidente.

Ganchos para bolsas (si así está equipado)

Dos ganchos (uno de lado izquierdo y otro del lado derecho) están disponibles en los paneles laterales para fijar cargas que no son muy pesadas (por ejemplo, bolsas de supermercado).



Gancho para bolsas

NOTA: No coloque, en un solo gancho, una carga superior a 10 kg (22 lbs).

CONOCIMIENTO DEL VEHÍCULO

Acceso al kit de reparación de llantas (si así está equipado)

Para acceder al "Kit de reparación de llantas" (para su uso consulte lo descrito en el capítulo "En caso de emergencia") seguir como se indica a continuación:

Levante el piso del área de carga utilizando la manija.



Piso del área de carga

TABLERO DE INSTRUMENTOS

En esta sección le proporciona toda la información que usted necesita para entender y utilizar el tablero de instrumentos correctamente.

CONTENIDO

■ CARACTERÍSTICAS DEL PANEL DE INSTRUMENTOS PREMIUM69

- Módulo de instrumentos..... 69
- Descripción del módulo de instrumentos..... 69

■ PANTALLA DEL MÓDULO DE INSTRUMENTOS70

- Descripción de la pantalla del módulo de instrumentos..... 70
- Pantalla del módulo de instrumentos reconfigurable..... 70
- Reestablecer el cambio de aceite 72
- Sistema indicador de cambio de aceite 72
- Indicador de cambio de marcha (GSI) (si así está equipado)..... 72
- Elementos del menú de la pantalla del tablero de instrumentos..... 72
- Mensaje de ahorro de batería activado/ modo de ahorro de batería (Acciones de reducción de carga eléctrica) Si así está equipado)..... 74
- Ajustes programables por el usuario 75

■ TESTIGOS Y MENSAJES.....76

- Luces de advertencia de color rojo.... 77
- Luces de advertencia de color amarillo 78
- Luces indicadoras de color verde..... 81
- Luces indicadoras de color azul..... 82
- Símbolos color rojo 82
- Símbolos color amarillo..... 84
- Símbolos de color verde..... 87

■ SISTEMA DE DIAGNÓSTICO OBD.....88

- Sistema de diagnóstico a bordo (OBD II) Ciberseguridad..... 88

■ INSPECCIÓN DE EMISIONES Y PROGRAMAS DE MANTENIMIENTO88

CARACTERÍSTICAS DEL PANEL DE INSTRUMENTOS PREMIUM

Módulo de instrumentos

Módulo de instrumentos Premium



Descripción del módulo de instrumentos

1. Velocímetro

- Indica la velocidad del vehículo

2. Pantalla del tablero de instrumentos

- Cuando existen las condiciones apropiadas, se muestra los mensajes del del tablero de instrumentos

3. Tacómetro

- Indica la velocidad del motor en revoluciones por minuto (RPM x 1000).

4. Indicador de combustible

- El indicador de combustible digital monitorea la cantidad de combustible en el tanque.
- El indicador muestra el nivel de combustible en el tanque de combustible cuando el botón de encendido sin llave del transmisor está en la posición ON/RUN.
-  El símbolo de la bomba de combustible apunta al lado del vehículo donde se encuentra la puerta de combustible.
- Empuje el borde trasero central de la puerta de llenado de combustible y suéltelo para poder abrirlo.

- Cuando se enciende la luz de advertencia del nivel de combustible , se muestra un mensaje de nivel bajo de combustible y sonará una campanilla cuando queden 9.0 L (2.3 galones) de combustible en el tanque.

- ##### 5. Indicador de temperatura del aceite del motor. Cualquier lectura dentro del rango normal indica que el motor está funcionando satisfactoriamente.

NOTA: Los indicadores de advertencia del tablero de instrumentos se iluminan brevemente para comprobar su funcionamiento cuando la ignición es ciclada por primera vez.

Dependiendo de la versión de su vehículo, su la visualización del tablero puede variar.

NOTA: En caso de encendido del testigo de bajo de combustible, llene de combustible lo antes posible.

NOTA: Los testigos se encenderán a forma de comprobación cuando se cicla el interruptor de ignición por primera vez.

PANTALLA DEL MÓDULO DE INSTRUMENTOS

Descripción de la pantalla del módulo de instrumentos

El vehículo está equipado con una pantalla en el módulo de instrumentos que es interactiva con el conductor.

Al abrir/cerrar una puerta, con el motor apagado, la pantalla se activa visualizando durante unos segundos los kilómetros totales (o bien millas) recorridos.

Pantalla del módulo de instrumentos reconfigurable

Durante la operación, la pantalla está subdividida en varios sectores dentro de los cuales se muestran los datos, las advertencias y las indicaciones de falla.



Pantalla del módulo de instrumentos y localización de controles

- 1 – Pantalla de visualización del grupo de instrumentos
- 2 – Controles de la pantalla del grupo de instrumentos

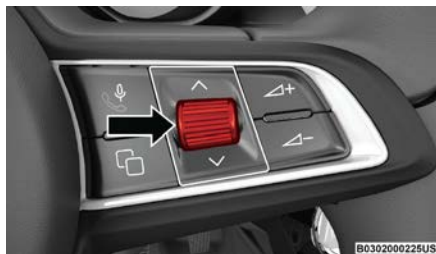

Perilla de control de tablero de instrumentos

- Perilla: Utilice la perilla en el lado derecho de la volante para desplazarse por las opciones del menú y submenús en la pantalla del grupo de instrumentos.
- Perilla: Presione el botón de la perilla para

seleccionar la opción del menú resaltada en la Configuración de la pantalla principal

Configuración del menú principal (Si así está equipado)

Para personalizar aún más el grupo de instrumentos, debe capaz de seleccionar hasta cinco mosaicos para mostrar información en base a sus necesidades.

- Presione el botón del menú de la pantalla principal para tener acceso a la pantalla principal del menú



Botón del Menú de la pantalla principal

- Navegue hacia arriba o hacia abajo y resalte el mosaico deseado.
- Presione la perilla para seleccionar el mosaico y navegue hasta el submenú seleccionado y presione nuevamente para agregar su selección en el mosaico



- Las opciones de la pantalla principal son Velocímetro, Rendimiento, Asistencia al conductor y Mensajes almacenados.

Las pantallas de distribución del tablero de instrumentos se pueden seleccionar, en rotación, presionando el botón de selección de MENÚ en la palanca del limpiaparabrisas.



0301200106US

Botón de vista de menú de inicio

Según el modo de conducción elegido con el Alfa ADN (Eficiencia Dinámica, Natural y Avanzada) el las pantallas pueden ser gráficamente diferentes.

Las instrucciones y la información de la llamada se pueden configurar y que se muestra en la Información y Entretenimiento Sistema.

La pantalla del grupo de instrumentos está ubicada en el centro parte del grupo y consta de varias secciones:

- Pantalla principal: el anillo interior de la pantalla iluminar en gris en condiciones normales, amarillo para advertencias no

críticas, rojo para advertencias críticas, y blanco para información bajo demanda.

- Puntos de submenú — Siempre que haya submenús disponible, la posición dentro de los submenús es mostrado aquí.
- Indicadores reconfigurables/Información
- Estado del selector de marchas (PRND)
- Pantalla interactiva del conductor (brújula, temperatura, rango a Vacío, Viaje A, Viaje B, Economía promedio de combustible, Actualeconomía de combustible, presión de los neumáticos y tiempo)

La pantalla del grupo de instrumentos normalmente mostrará el menú principal o las pantallas de una característica seleccionada del menú principal.

El área de visualización principal también muestra ventanas emergentes mensajes que constan de aproximadamente 60 posibles mensajes de advertencia o información. estas ventanas emergentes Los mensajes se dividen en varias categorías:

- Mensaje almacenado por cinco segundos

Cuando se dan las condiciones apropiadas, este tipo de mensaje toma el control del área de visualización principal por cinco segundos y luego vuelve a la pantalla previa. La mayoría de los mensajes de este tipo son entonces almacenado (siempre que la condición que lo activó permanezca activo) y se puede revisar desde el Elemento del menú principal "Men-

TABLERO DE INSTRUMENTOS

sajes". Ejemplos de este tipo de mensaje son "Lámpara de señal de giro delantera derecha Out" y "Baja presión de los neumáticos".

- Mensajes no almacenados

Este tipo de mensaje se despliegan indefinidamente o hasta que se borra la condición que activó el mensaje se aclare. Ejemplos de este tipo de mensaje son "Activar señal" (si se deja encendida una luz direccional) y "Luces encendidas" (si el conductor abandona el vehículo con las luces encendidas).

- Mensajes no almacenados hasta el arranque

Estos mensajes se refieren principalmente al control remoto. Este tipo de mensaje se muestra hasta que el encendido está en el estado RUN. Ejemplos de este tipo de mensaje son "Inicio remoto cancelado - Puerta Entreabierto" y "Presione el pedal del freno y el botón para Comenzar."

- Mensajes no almacenados cinco segundos

Cuando se dan las condiciones apropiadas, este tipo de mensaje toma el control del área de visualización principal por cinco segundos y luego vuelve a la pantalla previa. Un ejemplo de este tipo de mensaje es "Luces altas encendidas de forma automática".



Reestablecer el cambio de aceite

- Su vehículo está equipado con un Sistema indicador de cambio de aceite del motor. Aparecerá un mensaje en la pantalla en el tablero de instrumentos por cinco segundos que indicará el siguiente intervalo de cambio de aceite de motor programado. El sistema indicador de cambios se basa en el ciclo de trabajo, lo que significa que el intervalo de cambio de aceite del motor puede fluctuar, dependiendo de su estilo de conducción personal.
- A menos que se reinicie, este mensaje seguirá mostrándose cada vez que el encendido se cicle a ON/RUN posición.

Para reestablecer el indicador de cambio de aceite después de realizar el mantenimiento programado, consulte la siguiente procedimiento:

1. Sin pisar el pedal del freno, empujar el botón START/STOP del Motor y cicle el encendido a la Posición ON/RUN (no arranque el motor).
2. Presione a fondo el pedal del acelerador, lentamente, tres veces dentro de diez segundos.
3. Cicle el encendido a la posición APAGADO.

NOTA: El mensaje indicador se ilumina cuando inicia el vehículo, el sistema indicador de cambio de aceite no se restableció. Si necesario, repita este procedimiento.

Sistema indicador de cambio de aceite

Su vehículo está equipado con un cambio de aceite de motor sistema indicador Aparecerá el mensaje "Cambio de aceite vencido" como visualización en la pantalla del cuadro de instrumentos durante cinco segundos después de que haya sonado un solo timbre, para indicar el próximo intervalo de cambio de aceite programado. El cambio de aceite del motor El sistema indicador está basado en el ciclo de trabajo, lo que significa que el El intervalo de cambio de aceite del motor puede fluctuar, dependiendo dependiendo de su estilo de conducción personal.

Indicador de cambio de marcha (GSI) (si así está equipado)

El sistema GSI está habilitado en vehículos con transmisión manual o cuando un vehículo con una transmisión automática esté en modo de cambio manual. El GSI provee al conductor con una indicación visual cuando se ha alcanzado el punto de cambio de marcha recomendado. Esta indicación notifica al conductor que el cambio de marcha permitir una reducción en el consumo de combustible. Cuando el indicador de cambio arriba se muestra en la pantalla del tablero de instrumentos, el indicador GSI está advirtiendo al conductor que haga un cambio de marcha superior. Cuando se muestra el indicador de cambio descendente en la pantalla, el GSI

está aconsejando al conductor que active un cambio de marcha menor.

El indicador GSI permanece iluminado hasta que el conductor cambia marchas, o las condiciones de conducción vuelven a una situación donde no se requiere cambiar de marcha para mejorar el consumo de combustible.

Elementos del menú de la pantalla del tablero de instrumentos

La pantalla del grupo de instrumentos se puede usar para ver el los elementos del menú principal para varias funciones. Utilice los botones flechas arriba /abajo para desplazarse por las opciones del menú de la pantalla interactiva del controlador hasta que se llegue al menú.

NOTA: Los elementos del menú de visualización del grupo de instrumentos se muestran en el centro del grupo de instrumentos. Los elementos del menú pueden variar dependiendo de las características de su vehículo.

Menú Principal

Utilice la ruedecilla para desplazarse hacia arriba y hacia abajo a través de las opciones del menú. Pulse la ruedecilla para entrar y salir de las opciones resaltadas de menú.

NOTA: Estas opciones de menú pueden variar según el nivel de equipamiento de su vehículo



Velocímetro

Las opciones del menú Velocímetro pueden consistir en lo siguiente:

- Velocidad digital y unidad de velocidad (MPH o km/h)
- Indicador de cambio de marcha (GSI)
- Cambio
- Nombre del modo de manejo

Las unidades de velocidad se pueden cambiar de MPH a km/h presionando la ruedecilla.

Navegación (Si así está equipado)

Gire la ruedecilla hacia arriba o hacia abajo para aumentar o disminuir el zoom en esta pantalla. Presione la rueda selectora para volver al recuadro inicial. El nivel de acercamiento se reestablecerá de manera automática a la configuración de fábrica cada vez que se reinicia el motor.

Se muestra la siguiente información:

- Indicadores de dirección
- Distancia al próximo cambio de dirección (en millas o kilómetros, dependiendo de la configuración del tablero de instrumentos)
- Carriles sugeridos
- Dirección de la vía a seguir tras el cambio de dirección

Mantenga presionada la ruedecilla para deshabilitar las indicaciones en el anillo de la derecha para la actual navegación. Si se selecciona una ruta pronosticada, la ruta comenzará sin más confirmación.

NOTA: Durante los modos de proyección (Apple CarPlay® o Android Auto™) el mapa nativo no está disponible.

Telefono

Este menú muestra el estado actual de un teléfono conectado al vehículo a través de conexión inalámbrica. El sistema admite hasta dos teléfonos conectados al mismo tiempo. La información disponible en el tablero depende de que el teléfono es seleccionado dinámicamente por el usuario en cada momento (es decir, el teléfono enfocado), para ingresar y seleccionar uno de los usuarios conectados al teléfono debe presionar ruedecilla.

Si no hay ningún teléfono conectado, el menú no funcionará cuando el botón "OK" a se presiona. De lo contrario, si un teléfono está conectado, presione el "OK" a botón para entrar al menú. El se mostrarán los siguientes elementos:

- Llamadas recientes: muestra una lista de las últimas 10 llamadas.
- Lector de SMS: muestra los últimos 10 mensajes de texto y si son leídos o no leídos.

TABLERO DE INSTRUMENTOS

- Números favoritos: muestra un máximo de 10 números favoritos.

Mensajes almacenados

Gire la ruedecilla hacia arriba y hacia abajo hasta que los mensajes almacenados estén resaltados. Presione la perilla selectora para entrar y salir de los Mensajes almacenados.

Los mensajes que se muestran en la pantalla a través de pantallas emergentes son almacenados mientras sigan siendo válidos. Puedes verlos posteriormente en el área central de la pantalla "Mensajes".

Si hay varios mensajes presentes:

- Pulse la ruedecilla para acceder a la lista de mensajes.
- Desplácese por los mensajes girando la ruedecilla arriba o abajo. La presencia de mensajes previos o posteriores se indicarán con puntos grises.

Desempeño

El contenido de la página de rendimiento cambia automáticamente según el modo de conducción seleccionado.

Medidor de G dinámico

Esto muestra los parámetros relacionados con la estabilidad del automóvil, los gráficos ilustran la tendencia de la longitudinal/laterales aceleraciones (información G-metro), consi-



derando la aceleración de la gravedad como unidad de referencia.

Asistencia al conductor

La pantalla del grupo de instrumentos muestra el Control de crucero adaptativo (ACC) y el asistente de mantenimiento de carril (LKA). La información mostrada depende del estado del sistema ACC.

La pantalla del grupo de instrumentos muestra el estado y ajustes de los sistemas de conducción control de crucero adaptativo, asistencia de mantenimiento de carril y asistencia de conducción activa. Todas las notificaciones instantáneas se muestran a través de un pantalla emergente.

La pantalla del grupo de instrumentos muestra los ajustes de asistencia de mantenimiento de carril actual ajustes del sistema. La información mostrada depende del estado del sistema de asistencia de mantenimiento de carril y las condiciones que deben cumplirse.

Mensaje de ahorro de batería activado / modo de ahorro de batería (Acciones de reducción de carga eléctrica) Si así está equipado)

Este vehículo está equipado con una batería inteligente Sensor inteligente de batería (IBS) para realizar un seguimiento adicional de la sistema eléctrico y el estado de la ba-

tería del vehículo. En los casos en que el IBS detecta una falla en el sistema de carga, o las condiciones de la batería del vehículo se están deteriorando, se llevarán a cabo acciones de reducción de carga eléctrica para ampliar el tiempo de conducción y la distancia del vehículo.

Esto se hace reduciendo la energía o apagando cargas eléctricas no esenciales.

La reducción de carga sólo está activa cuando el motor está en marcha. Mostrará un mensaje si existe riesgo de agotamiento de la batería hasta el punto en que el vehículo puede quedar detenido a falta de suministro eléctrico, o no se reinicia después del ciclo de conducción actual.

Estos mensajes indican que la batería del vehículo tiene poca estado de carga y continúa perdiendo carga eléctrica a un ritmo que el sistema de carga no puede soportar.

NOTA:

- El sistema de carga es independiente de la reducción de carga. El sistema de carga realiza un diagnóstico en el sistema de carga continuamente.
- Si la luz de advertencia de falla del alternador está encendida, es posible que indicar un problema con el sistema de carga.

Las siguientes son cargas eléctricas que se pueden conmutar apagado (si está equipado)

y funciones del vehículo que se pueden ver afectados por la reducción de carga:

- Asiento con calefacción/Asientos con ventilación/Rueda con calefacción
- Portavasos con calefacción/refrigeración, (si está equipado)
- Desempeñador trasero y espejos térmicos
- Sistema HVAC
- Sistema inversor de corriente de 150 W
- Sistema de Audio y Telemática

La pérdida de la carga de la batería puede indicar uno o más de las siguientes condiciones:

- El sistema de carga no puede entregar suficiente energía eléctrica al sistema del vehículo porque el cargas eléctricas son mayores que la capacidad de carga del sistema. El sistema de carga sigue funcionando correctamente.
- Encender todas las posibles cargas eléctricas del vehículo (p.HVAC a la configuración máxima, luces exteriores e interiores, tomacorrientes sobrecargados +12 Voltios, 150W, USB puertos) durante ciertas condiciones de manejo (manejo en ciudad, remolque, paradas frecuentes).
- Opciones de instalación como luces adicionales, mejoras, accesorios eléctricos, sistemas de audio, alarmas y dispositivos similares.



- Ciclos de conducción inusuales (viajes cortos separados por largos períodos de estacionamiento).
- El vehículo estuvo estacionado durante un período prolongado de tiempo (semanas, meses).
- La batería se reemplazó recientemente y no se cargó completamente.
- La batería se descargó por una carga eléctrica dejada en cuando el vehículo estaba estacionado.
- La batería se usó durante un período prolongado con el motor no funciona para suministrar radio, luces, cargadores, aparatos portátiles de +12 voltios como aspiradoras, limpiadores, videoconsolas y dispositivos similares.
- Reduzca la potencia a cargas innecesarias si es posible:

Qué hacer cuando aparece un mensaje de acción de reducción de carga eléctrica ("Ahorro de batería activado o Modo de ahorro de batería")

Antes de un viaje

- Apague las luces redundantes (interiores o exteriores)
- Verifique lo que puede estar enchufado en los tomacorrientes +12 voltios, 150 W, puertos USB
- Verifique la configuración de HVAC (ventila-

dor, temperatura)

- Verifique la configuración de audio (volumen)

Después de un viaje:

Verifique si se instaló algún equipo de posventa (luces adicionales, accesorios eléctricos mejorados, sistemas de audio, alarmas) y revise las especificaciones si cualquiera (corrientes de carga y de encendido apagado).

- Evaluar los últimos ciclos de conducción (distancia, conducción tiempo y tiempo de estacionamiento).

- Se debe realizar el servicio al vehículo si el mensaje sigue presente durante viajes consecutivos y la evaluación del vehículo y el patrón de conducción no ayuda a identificar la causa.

Ajustes programables por el usuario

El usuario puede programar múltiples configuraciones usando el radio. En esta sección se describen solo los ajustes básicos:

- Unidades e idioma
- Reloj y fecha
- Tablero

Para acceder a la lista de Ajustes en el radio, proceda como sigue:

- Pulse el botón Inicio para acceder al menú principal.

TABLERO DE INSTRUMENTOS

- Seleccione Ajustes en el menú principal con el botón giratorio usando la perilla o presionando la configuración de ajustes en la pantalla.



Control giratorio

- 1 — Botón ON/OFF y Perilla de volumen
- 2 — Botón OPTION
- 3 — Perilla giratoria
- 4 — Botón MENÚ

Unidades e idioma

Los siguientes ajustes pueden modificarse a través del menú "Unidades e idioma":

- Unidades de medida: seleccionando esta opción se puede elegir entre los sistemas métrico o personalizado, esta última opción permite configurar la unidad de medida para cada tamaño.
- Idioma: seleccionando esta opción se puede elegir el idioma de visualización del sistema.



- Restablecer ajustes: permite eliminar los ajustes realizadas anteriormente y restablecerlos a los de fábrica.

Para acceder y regular las configuraciones de cada función, gire la perilla para seleccionar y presiónela para confirmar, o presione el ajuste en la pantalla táctil.

Fecha y hora

Los siguientes ajustes pueden modificarse a través del menú "Fecha y hora":

- Sincronización con GPS (permite activar/desactivar la sincronización del reloj a través del GPS; si está desactivado se habilitan las opciones Ajustar hora y Ajustar fecha).
- Ajustar hora (permite configurar manualmente la hora).
- Formato hora (permite elegir el formato de la hora entre 24h o 12h).
- Ajustar fecha (permite configurar manualmente la fecha).
- Restablecer configuración (permite eliminar los ajustes realizadas anteriormente y restablecerlos a los de fábrica).

Para acceder y regular las configuraciones de cada función, gire la superficie giratoria para seleccionar y presiónela para confirmar, o presione el ajuste en la pantalla táctil.

Módulo de instrumentos

Los siguientes ajustes pueden modificarse a través del menú "Módulo de instrumentos":

- Volumen de aviso (permite ajustar el volumen del claxon en siete niveles).
- Viaje B: permite activar/desactivar la función Viaje B de la computadora de viaje.
- Mostrar información de teléfono: permite activar/desactivar la repetición de las pantallas relativas a la función del teléfono.
- Mostrar información de audio (permite activar/desactivar la repetición de las pantallas relativas a la función audio).
- Mostrar información de navegación: permite activar/desactivar la visualización de las pantallas.
- Velocidad digital en todas las pantallas: permite activar/desactivar la velocidad digital en las pantallas de módulo de instrumentos donde esté disponible.
- Barra de consumo: permite activar/desactivar el consumo en las pantallas del módulo de instrumentos donde esté disponible.
- Páginas de desempeño: permite elegir, de cada modo de conducción, una de las dos alternativas mostradas en la pantalla.
- Áreas personalizadas: permite seleccionar que contenido mostrar en cada una de las tres áreas ajustables en el módulo de instrumentos: hora, fecha, temperatura exterior, información de radio, brújula..
- Restablecer configuración: permite eliminar los ajustes realizados anteriormente

y restablecerlos a los de fábrica.

Para acceder y regular las configuraciones de cada función, gire la perilla para seleccionar y presiónela para confirmar, o presione el ajuste en la pantalla táctil.

TESTIGOS Y MENSAJES

Las siguientes páginas contienen las luces de advertencia/indicadoras y mensajes que puede contar su vehículo.

NOTA:

- El encendido de un testigo está asociado a un mensaje específico y/o a una señal acústica cuando el módulo de instrumentos lo permite. Dichas indicaciones son genéricas y preventivas, y no deben considerarse exhaustivas o alternativas a lo especificado en este Manual del propietario, del que se recomienda siempre una atenta lectura. En caso de señalización de falla, tome siempre como referencia lo indicado en este capítulo.
- Las señalizaciones de falla que se visualizan en la pantalla están divididas en dos categorías: anomalías graves y anomalías leves. Las anomalías graves se muestran en un "ciclo" de señalizaciones que se repite durante un tiempo prolongado. Las anomalías leves se visualizan en un "ciclo" de señalizaciones durante un tiempo más limitado. Se puede interrumpir el ciclo de visualización de ambas categorías pre-



sionando el botón colocado en la palanca de mando del limpiaparabrisas. El testigo del módulo de instrumentos permanece encendido hasta que se elimine la causa del mal funcionamiento.

Luces de advertencia de color rojo

Luz de advertencia de bolsa de aire



Esta luz de advertencia se enciende y permanece encendida de cuatro a ocho segundos, como una verificación del foco, cuando el interruptor de ignición se coloca a encendido/en marcha (ON/RUN) o accesorios/encendido/en marcha (ACC/ON/RUN) por primera vez. Esta luz se encenderá acompañada de una alerta sonora cuando se detecta una falla en la luz de advertencia, y permanecerá encendida hasta que se elimine el problema. Si la luz se enciende intermitentemente, o permanece encendida mientras conduce, lleve su vehículo a su distribuidor autorizado inmediatamente.

Luz de advertencia de falla en el alternador



El indicador encendido con la imagen del motor corresponde a una posible condición de falla en el alternador. Póngase en contacto con un distribuidor autorizado para recibir atención.

Luz de advertencia de freno



Esta luz de advertencia monitorea diversas funciones del freno, incluyendo el nivel de líquido de frenos y la aplicación de freno de estacionamiento. Si

la luz de frenos se enciende, puede indicar que el freno de mano está aplicado, que hay un nivel bajo del líquido de frenos o hay un problema con el sistema de frenos antibloqueo.

Si la luz continúa encendida cuando el freno de estacionamiento se ha quitado y el líquido de frenos se encuentra a su máxima capacidad en el cilindro maestro que se encuentra en el motor, podría indicar que el sistema hidráulico tiene algún problema con la presión del freno y lo ha detectado el Sistema de Frenos Antibloqueo. (ABS) / Control Electrónico de Estabilidad (ESC). En este caso, la luz continuará encendida hasta que el problema sea corregido, si el problema es con la presión en los frenos, la presión del ABS entrará en función cada vez que los frenos sean aplicados y una pulsación en el pedal se podrá sentir cada vez que se lleve a cabo este proceso.

El sistema dual de frenos tiene una capacidad de frenado en reserva en caso de una falla parcial del sistema hidráulico. Una pérdida en el sistema dual también encenderá la luz de advertencia cuando el nivel del líquido de frenos está más bajo que en el nivel especificado.

La luz permanecerá encendida hasta que el problema se corrija.

TABLERO DE INSTRUMENTOS

NOTA: Es posible que la luz parpadee momentáneamente durante las vueltas cerradas, lo cual hace que cambien las condiciones del nivel del líquido. Se debe dar servicio al vehículo y revisar el nivel de líquido de frenos. Si se indica una falla del sistema de frenos, es necesario llevar el vehículo a reparación inmediatamente.



¡ADVERTENCIA!

- La falla de la advertencia se indica mediante el encendido del ícono en el módulo de instrumentos. En este caso, es posible que la luz de advertencia no indique fallas en los sistemas de retención. Antes de continuar, comuníquese con un distribuidor autorizado para revisar el sistema de inmediato.
- Si la luz de advertencia no se enciende cuando el dispositivo de encendido se coloca en ON o si permanece encendida durante la conducción (junto con el mensaje en la pantalla), puede haber una falla en los sistemas de retención; en este caso, las bolsas de aire o pretensores pueden no desplegarse en caso de accidente o, en un número menor de casos, podrían desplegarse por error.
- Antes de continuar, comuníquese con un distribuidor autorizado para que revise el sistema de inmediato.

Los vehículos equipados con el sistema ABS, también están equipados con el Sistema Electrónico de Distribución de Fuerza de

Frenado (EBD). En caso de que falle el sistema EBD la luz de freno se encenderá junto con la luz de ABS. Se requiere que el sistema ABS sea reparado tan pronto sea posible.

El funcionamiento de la luz de freno puede revisarse si se coloca el interruptor de ignición de la posición OFF a la posición ON/RUN. La luz se encenderá 2 segundos aproximadamente. La luz se deberá apagar a menos que el freno de estacionamiento esté colocado o si se detecta alguna falla en el sistema de frenos. Si la luz no se enciende en ningún momento acuda a que la revise un distribuidor autorizado. La luz de freno también se encenderá si el freno de estacionamiento está activo y se enciende el vehículo.

NOTA: Está luz sólo se enciende si se aplica el freno de estacionamiento, no muestra los grados de aplicación del freno.

Luz de advertencia de falla en el (EBD)



El encendido simultáneo de las luces de advertencia en color rojo del FRENO y en luz amarilla del sistema de frenos antibloqueo (ABS) con el motor en marcha indica una falla del sistema EBD o bien señalaría que sistema no está disponible. En este caso, las ruedas traseras se pueden bloquear repentinamente y el vehículo podría virar al frenar de forma inadvertida.



¡ADVERTENCIA!

Conducir un vehículo con una luz de advertencia de freno encendida en color rojo es peligroso. Parte del sistema de frenos pudo haber fallado.

Tomar más tiempo detener el vehículo en tales circunstancias. Esto podría resultar en una colisión y lesiones graves o la muerte. Haga revisar el vehículo por un distribuidor autorizado de forma inmediata.

Luz de advertencia de temperatura del aceite



Esta luz se enciende cuando la temperatura del aceite del motor es muy alta. Si la luz se enciende mientras conduce, detenga el vehículo y apague el motor tan pronto como sea posible.

Luz de advertencia de recordatorio del cinturón de seguridad



Cuando el interruptor de ignición es colocado por primera vez en la posición "ON/RUN" y el cinturón de seguridad del conductor está desabrochado, sonará una alerta y esta luz se encenderá. Al conducir, si el cinturón de seguridad del conductor o pasajero delantero sigue desabrochado, la luz de recordatorio del cinturón de seguridad se iluminará, permanecerá encendida y sonará la alerta. Consulte el capítulo "Seguridad" para más información.



¡ADVERTENCIA!

- La falla de la advertencia se indica mediante el encendido del ícono en el módulo de instrumentos. En este caso, es posible que la luz de advertencia no indique fallas en los sistemas de retención. Antes de continuar, comuníquese con un distribuidor autorizado para revisar el sistema de inmediato.



¡ADVERTENCIA!

- Si la luz de advertencia no se enciende cuando el dispositivo de encendido se coloca en ON o si permanece encendida durante la conducción (junto con el mensaje en la pantalla), puede haber una falla en los sistemas de retención; en este caso, las bolsas de aire o pretensores pueden no desplegarse en caso de accidente o, en un número menor de casos, podrían desplegarse por error. Antes de continuar, comuníquese con un distribuidor autorizado para que revise el sistema de inmediato.

Luces de advertencia de color amarillo

Luz de advertencia de frenos antibloqueo (ABS)



Esta luz controla el sistema de frenos antibloqueo (ABS). La luz se en-



cenderá cuando la ignición se coloca en la posición ON / RUN y puede permanecer encendido durante cuatro segundos.

Si la luz del ABS permanece encendida o se enciende durante la conducción, la parte antibloqueo del sistema de frenos no funciona y se requiere servicio. Sin embargo, el sistema de frenos convencional continuará funcionando normalmente si el indicador luminoso de freno no está encendido.

Si la luz del ABS está encendida, el sistema de frenos debe ser reparado tan pronto como sea posible para restaurar los beneficios de los frenos antibloqueo. Si la luz ABS no se enciende cuando el encendido se coloca en la posición ON / RUN, haga que la luz sea inspeccionada por un distribuidor autorizado.

Luz de advertencia del sistema de control electrónico de estabilidad (ESC, si así está equipado)

 Colocando el interruptor de ignición en la posición ON el testigo se enciende, pero debe apagarse unos segundos después.

Intervención del sistema ESC: La intervención del sistema está indicada por el destello del testigo: la señalización de intervención indica que el vehículo se encuentra en condiciones críticas de estabilidad y adherencia.

Falla del sistema ESC: Si el testigo no se apaga o permanece encendido durante la conducción, significa que hay una falla en el sistema ESC.

Falla del sistema de asistencia de arranque en pendientes: El encendido del testigo, indica que hay una falla en el sistema de asistencia de arranque en pendiente.

En esos casos contacte a un distribuidor autorizado inmediatamente.

Luz de advertencia de desactivación parcial/total del sistema (ESC, si así está equipado)

 Llevando el interruptor de ignición a la posición ON el testigo se enciende, pero debe apagarse cuando el motor haya arrancado.

El encendido del testigo indica que algunos sistemas de seguridad activa han sido total o parcialmente deshabilitados.

Para más detalles sobre los sistemas de seguridad activa, ver lo descrito en el párrafo "Sistemas de seguridad activa" en el capítulo "Seguridad". Al reactivar los sistemas de seguridad activa el testigo se apaga.

Luz indicadora de falla/revise el motor (MIL)

 En condiciones normales, cuando el encendido se pone en ON, la luz indicadora se ilumina, pero debe apagarse tan pronto como arranque el motor. El funcionamiento de la luz indicadora

TABLERO DE INSTRUMENTOS

puede ser controlado por la policía de tráfico utilizando dispositivos específicos. Cumplir con las leyes y reglamentos del país en el que conduce.

En estas condiciones, se puede continuar la marcha, pero evitando exigirle al motor grandes esfuerzos o altas velocidades. El uso prolongado del vehículo con el testigo encendido con luz fija puede ocasionar daños. Acuda lo antes posible a su distribuidor autorizado.



¡PRECAUCIÓN!

Si, al colocar la ignición en la posición de encendido, el testigo  no se enciende o si se enciende continuamente o parpadea cuando se viaja (en algunas versiones junto con el mensaje en la pantalla), póngase en contacto con un distribuidor autorizado lo antes posible.

Sistema de advertencia de colisión frontal (FCW, si así está equipado)



Este testigo informa al conductor de que la función de alarma de colisión frontal no está activa.

Conduzca con precaución y acuda lo antes posible a su Distribuidor autorizado.

STELVIO

Reserva de combustible/autonomía limitada



El testigo (o el icono en la pantalla) se enciende cuando en el depósito quedan aproximadamente 9 litros (2.4 galones) de combustible.



¡PRECAUCIÓN!

Si el testigo, o el ícono en la pantalla, parpadea durante la marcha, acuda con su distribuidor autorizado.

Luz de advertencia de hielo en el camino



Esta luz se iluminará al circular con condiciones ambientales de hielo en el camino.

Luces de niebla traseras (si así está equipado)



Este indicador se ilumina cuando la luz de niebla trasera se enciende.

Luz de advertencia de presión de baja de las llantas



La luz de advertencia se enciende acompañado de un mensaje para indicar que la presión de llanta está por debajo del valor recomendado y/o existe una lenta pérdida de presión. En estos casos, la duración óptima de llantas y consumo de combustible no están garantizados.

En cualquier situación en la que el mensaje en la pantalla sea consulte el capítulo "Seguridad".

Luz de advertencia del sistema de monitoreo de presión de las llantas (TPMS)



La luz de advertencia se enciende y se muestra un mensaje para indicar que la presión de la llantas es inferior al valor recomendado y/o que se está produciendo una pérdida de presión lenta. En estos casos, es posible que no se garantice la duración óptima de las llantas y el consumo de combustible.

Si uno o más llantas se encuentran en el estado mencionado anteriormente, la pantalla mostrará las indicaciones correspondientes a cada neumático.



¡PRECAUCIÓN!

No continúe conduciendo con una o más llantas bajas, ya que el manejo puede verse comprometido. Detenga el vehículo, evite giros y frenadas fuertes. Repare inmediatamente utilizando el kit de reparación de llanta apropiado y contacte a su distribuidor autorizado lo más pronto posible

Cada llanta, incluyendo la de refacción (si se proporciona), se deben verificar mensualmente cuando estén frías para asegurarse de que están infladas a la presión recomendada por el fabricante, indicada en la placa del vehículo o en la etiqueta de presión de inflado de las llantas. (Si su vehículo tiene

llantas de tamaño diferente que el indicado en la placa del vehículo o en la etiqueta de presión de inflado de las llantas, usted debe determinar la presión de inflado correcta para esas llantas.)

Como característica adicional de seguridad, su vehículo está equipado con un sistema de monitoreo de presión de las llantas (TPMS), el cual enciende una luz indicadora de baja presión de las llantas cuando una o más llantas están significativamente desinfladas. Por consiguiente, cuando se ilumina la luz indicadora de baja presión de las llantas debe detenerse, revisar las llantas tan pronto como sea posible e inflarlas a la presión correcta. Conducir con una llanta muy desinflada ocasiona que la llanta se sobrecaliente y puede ocasionar que se dañe. El inflado insuficiente también reduce la economía de combustible, la vida del dibujo de la llanta, y puede afectar el manejo del vehículo y su capacidad para detenerse.

Es importante tomar en cuenta que el TPMS no sustituye el mantenimiento adecuado de las llantas y que es responsabilidad del conductor mantener la presión correcta de las llantas, aún si la falta de inflado no ha llegado al grado de activar la iluminación de la luz indicadora de baja presión de las llantas del TPMS.

Su vehículo también está equipado con un indicador de mal funcionamiento del TPMS para avisar que el sistema no está funcio-



nando correctamente. El indicador de mal funcionamiento del TPMS está combinado con la luz indicadora de baja presión de las llantas.

Cuando el sistema detecta un mal funcionamiento, la luz destella durante aproximadamente un minuto y después permanece iluminada continuamente. Esta secuencia continuará en los siguientes arranques del vehículo mientras exista la falla. Cuando el indicador de mal funcionamiento se ilumina, es posible que el sistema no pueda detectar o señalar la baja presión de la llanta como debería hacerlo.

Las fallas del TPMS pueden ocurrir por varias razones, incluyendo la instalación de llantas de repuesto o de ruedas alternativas en el vehículo que impidan el funcionamiento correcto del TPMS. Revise siempre la luz de mal funcionamiento del TPMS después de reemplazar una o más llantas o ruedas, para confirmar que el reemplazo de las ruedas o llantas alternativas permiten que el TPMS continúe funcionando correctamente.



¡ADVERTENCIA!

El TPMS ha sido optimizado para las llantas y ruedas de equipo original. Las presiones y advertencias del TPMS se establecieron para el tamaño de llantas equipadas en su vehículo. Si utiliza equipo de reemplazo que no es del mismo tamaño, tipo y/o estilo, el sistema podría funcionar incorrectamente o se podría dañar el sensor. Las ruedas no originales pueden ocasionar daños a los sensores. Si su vehículo está equipado con TPMS no use sellador para llantas que no sea original ni contrapesos de balanceo, ya que podrían ocasionar daños a los sensores.

Después de usar un sellador de llantas no original, se recomienda que lleve su vehículo a un Distribuidor autorizado para que revisen el funcionamiento de su sensor.

Luces indicadoras de color verde

Luz indicadora de luces altas automáticas (si así está equipado)



El testigo se enciende cuando se activan las luces altas automáticas

TABLERO DE INSTRUMENTOS

Luz indicadora de intermitente izquierda



La flecha direccional en el panel de instrumentos parpadeará de forma independiente para la señal de giro a la izquierda seleccionada, así como para las luces de señal de giro exteriores (delantera y trasera) seleccionadas cuando la palanca multifunción se mueve hacia abajo (izquierda). Esta flecha direccional parpadeará junto con la flecha direccional derecha cuando se presione el botón de las luces de advertencia de peligro.

Luz indicadora de faros/luces de posición encendidas



El testigo se enciende cuando se activan las luces de posición.

Luz indicadora de intermitente derecha



La flecha direccional en el panel de instrumentos parpadeará de forma independiente para la señal de giro a la derecha seleccionada, así como para las luces de señal de giro exteriores (delantera y trasera) seleccionadas cuando la palanca multifunción se mueve hacia abajo (derecha). Esta flecha direccional parpadeará junto con la flecha direccional derecha cuando se presione el botón de las luces de advertencia de peligro.

Luces indicadoras de color azul

Luces altas (con pantalla base en el módulo de instrumentos)



Este indicador muestra que los faros de carretera están encendidos. Empuje la palanca de mando multifunción alejándola de usted para encender los faros a la luz de carretera. Empuje la palanca una segunda vez para volver a encender los faros. Tire de la palanca hacia usted para el encendido de un destello largo temporal, escenario de "rebase".

Símbolos color rojo

Falla del sistema de corrección automática de dirección (AST)



El encendido del símbolo indica una falla en el sistema de corrección automática de la dirección.

Contacte a su distribuidor autorizado lo antes posible.

Falla en la transmisión automática



El símbolo se enciende, junto a una señal acústica, cuando se detecta una avería en el cambio automático.

Acuda lo antes posible a su distribuidor autorizado.



¡PRECAUCIÓN!

Circular con el símbolo encendido puede provocar graves daños a la transmisión y provocar su descompostura. Además, se puede provocar el sobrecalentamiento del aceite: su contacto con el motor caliente o con los componentes del escape a alta temperatura podría provocar un incendio.

Temperatura del disco de freno



Cuando este símbolo se enciende para indicar una temperatura excesiva en los discos de freno. Permita el enfriamiento del sistema de frenos reduciendo el ritmo/velocidad.

Activación del sistema de asistencia de atención para la conducción (DAA)



El símbolo aparece junto con un mensaje en la pantalla, en caso de activación del Sistema de asistencia de atención para la conducción (DAA).

Deténgase para tomar un descanso y pausar la conducción, bajo condiciones seguras.

Puertas abiertas



El símbolo se enciende en la pantalla cuando una o más puertas están mal cerradas. Si se circula con las puertas abiertas, se activa una alerta acústica. Cierre correctamente la/s puerta/s.

Falla de la dirección asistida



Si el símbolo permanece encendido puede que la dirección asistida eléctrica no está funcionando; esto significa que se deberá aumentar sensiblemente la fuerza aplicada al volante para girar las ruedas.

NOTA: Después de que se desconecta la batería, el volante debe ser inicializado. La falla en la luz de la dirección asistida en el tablero se encenderá para indicarlo. Para este procedimiento solo gire el volante completamente de un lado al otro y regrese a la posición central.

Si el símbolo permanece encendido en la pantalla, acuda lo antes posible a su distribuidor autorizado.

Luz de advertencia del control electrónico de marcha (ETC)



Este indicador, junto con el mensaje relacionado, señala un fallo en el sistema electrónico de control de marcha (ETC).

Si se detecta un fallo, el testigo se ilumina mientras el motor está funcionando.

Coloque el selector de velocidades en la posición "P" (estacionamiento) y el interruptor de ignición en la posición de apagado: el indicador debe apagarse. Si el testigo permanece encendido con el motor funcionando el vehículo todavía puede ser conducido.



Si el testigo destella con el motor en funcionamiento, se requiere una intervención inmediata. Puede producirse una pérdida de rendimiento, una velocidad de ralentí irregular / alta o una parada del motor y es posible que sea necesario remolcar el vehículo.

Contacte a su distribuidor autorizado lo antes posible.

Temperatura excesiva líquido refrigerante del motor



Este ícono advierte de una condición del motor sobrecalentada.

En condiciones de conducción normales: detener el vehículo, apagar el motor y comprobar que el nivel de refrigerante en el depósito no está por debajo de la marca MIN. En este caso, espere a que el motor se enfríe, luego lenta y cuidadosamente abra la tapa, rellene con refrigerante y compruebe que el nivel está entre las marcas MIN y MAX en el propio depósito. También verifique visualmente si hay fugas de líquido. Póngase en contacto con un distribuidor autorizado si el testigo se enciende cuando se arranca de nuevo el motor.

Si el vehículo se utiliza bajo condiciones exigentes (por ejemplo, en conducción de alto rendimiento): disminuya la velocidad y, si el indicador permanece encendido, detenga el vehículo. Pare durante dos o tres minutos con el motor en marcha y ligeramente acele-

rado para facilitar una mejor circulación del refrigerante, luego apague el motor. Compruebe que el nivel de líquido refrigerante es correcto como se describe anteriormente.

Cofre abierto



El indicador se enciende cuando la tapa del cofre no está bien cerrada, junto con el icono, aparece una imagen del vehículo con la tapa del cofre abierta en la pantalla.

Se escuchará una alerta sonora cuando la tapa del cofre está abierta y el vehículo está en movimiento. Cierre el cofre correctamente.

Nivel bajo del aceite del motor



El encendido del símbolo, acompañado del mensaje en la pantalla correspondiente, indica una condición de bajo nivel de aceite del motor.

Contacte a su distribuidor autorizado lo antes posible.

Presión de aceite del motor baja



Este indicador indica una baja presión de aceite del motor. Si el testigo se enciende mientras conduce, detenga el vehículo y apague el motor tan pronto como sea posible. Una alerta sonará cuando este indicador se enciende. No opere el vehículo hasta que se corrija la causa. Este indicador no indica cuánto aceite hay en

TABLERO DE INSTRUMENTOS

el motor. El nivel de aceite del motor debe comprobarse bajo el cofre.

NOTA: No utilice el vehículo hasta que se haya eliminado la falla. El encendido del símbolo no indica la cantidad de aceite presente en el motor: el control del nivel se puede verificar en la pantalla, además del encendido en el vehículo, incluso activando la función "Nivel de aceite" en el Sistema de entretenimiento. En las versiones Quadrifoglio, el nivel de aceite se puede controlar también manualmente. Acuda a su distribuidor autorizado.



¡PRECAUCIÓN!

Si el símbolo LOW ENGINE OIL PRESSURE se enciende al conducir, detenga el motor inmediatamente y póngase en contacto con un distribuidor autorizado.

Compuerta trasera abierta



El testigo se enciende y se visualiza un mensaje cuando la compuerta trasera no está bien cerrada junto con el ícono en pantalla con la imagen del vehículo con la cajuela abierta.

Con la compuerta trasera abierta y el vehículo en marcha, se emite una alerta acústica. Cierre la compuerta trasera correctamente.

STELVIO

Símbolos color amarillo

Activación de ABS



Este indicador se iluminará para indicar que el sistema ABS está activo.

Falla del sistema AFS



El encendido del símbolo, indica la falla del sistema de faros direccionales.

Acuda a su distribuidor autorizado para que revisen el sistema.

Falla de la tracción total



Este indicador se iluminará junto con un mensaje adjunto cuando el sistema de control dinámico AWD se desactive temporalmente para evitar daños. El sistema de tracción funcionará en modo RWD en este caso.

Comuníquese con un distribuidor autorizado lo antes posible para que se elimine la falla.

Falla en el sistema de audio



El símbolo se enciende para indicar que hay una falla en el sistema de audio.

Acuda lo más pronto posible a su distribuidor autorizado para reparar la falla.

Falla en el sistema de luces altas automáticas (si así está equipado)



El indicador se iluminará para informar de una falla en las luces altas automáticas. Comuníquese con un distribuidor autorizado lo antes posible para que se elimine la falla.

Falla del sistema de monitoreo de punto ciego (si así está equipado)



El símbolo se enciende en caso de una falla en el sistema de monitoreo de punto ciego. Contacte a su distribuidor autorizado tan pronto como sea posible para eliminar la falla.

Falla en el sistema de asistencia de atención para la conducción (DAA, si así está equipado)



Indica una falla en el sistema DAA.

Acuda a su distribuidor autorizado para que revisen el sistema.

Falla del sensor de luz



El símbolo se enciende en caso de falla de la alineación automática de luces bajas. Acuda lo más pronto posible a su distribuidor autorizado.

Falla en el sistema de control dinámico de tracción



El encendido del testigo durante la marcha indica un mensajes vinculados describen la falla. a falla en el sistema de control dinámico de tracción.

Falla del freno de estacionamiento eléctrico



El encendido del testigo y el correspondiente mensaje en la pantalla, indica una falla en el sistema del freno de estacionamiento eléctrico.

Esta falla podría bloquear el vehículo parcial o totalmente pues el freno de estacionamiento podría permanecer aplicado también en caso de que se haya desactivado automática o manualmente a través de los mandos correspondientes. En este caso, es posible sacar el freno de estacionamiento siguiendo el procedimiento de desconexión de emergencia descrito en el capítulo "En caso de Emergencia".

En caso de que todavía sea posible usar el vehículo (freno de estacionamiento no aplicado), conduzca hasta su distribuidor autorizado más cercano y recuerde, que aún aplicando el freno eléctrico de mano este podría no funcionar.



¡ADVERTENCIA!

En presencia de la falla y en caso de frenadas bruscas, pueden bloquearse las ruedas traseras con la consiguiente posibilidad de derrape

Falla del sistema inmovilizador del motor/ Intento de robo (si así está equipado)



El símbolo se enciende para indicar que hay una falla en el sistema



inmovilizador.

Intento de robo: El símbolo se enciende cuando el interruptor de ignición se coloca en posición ON, para indicar que se ha producido un posible intento de robo con alarma activada.

Transmisor no identificado: El símbolo se enciende cuando el interruptor de ignición se pone en posición ON, para indicar que se ha producido un posible intento de robo con alarma activada.

Falla en el sistema de alarma: El símbolo se enciende para indicar que hay una falla en el sistema de alarma.

Acuda a su distribuidor autorizado para que comprueben el sistema.

Falla en las luces exteriores



El símbolo se enciende para indicar que existe una falla en las siguientes luces: Luces diurnas (DRL), Luces de posición, Intermitentes, Luz antiniebla trasera, luz de reversa, Luces de freno, Luces de la matrícula. La falla podría deberse a un foco fundido, al correspondiente fusible de protección fundido o a la interrupción de la conexión eléctrica. Proceda con la sustitución de la luz o del fusible correspondiente. Acuda a su distribuidor autorizado.

Aceite del motor degradado (si así está equipado)



El símbolo aparece en la pantalla sólo durante un tiempo limitado.

NOTA: Después de la primera indicación, cada vez que se pone en marcha el motor, el símbolo seguirá encendiéndose en la modalidades anteriormente indicadas, hasta que se sustituya el aceite.

El encendido del símbolo no es un defecto del vehículo, sino que indica que el uso normal del vehículo ha conllevado la necesidad de sustituir el aceite.

La degradación del aceite motor se acelera cuando el vehículo se utiliza para trayectos cortos, impidiendo que el motor alcance la temperatura de funcionamiento.

Acuda lo antes posible a su distribuidor autorizado.



¡PRECAUCIÓN!

Después de que se encienda el símbolo, el aceite motor degradado debe sustituirse lo antes posible sin superar los 805 km a partir del primer encendido del símbolo. El incumplimiento de la información mencionada podría causar graves daños al motor y el vencimiento de la garantía. El encendido de este símbolo no está sujeto a la cantidad de aceite presente en el motor; por lo tanto, si se enciende en modo intermitente no se debe añadir más aceite al motor.

TABLERO DE INSTRUMENTOS

Falla en el sensor de nivel de aceite del motor



El símbolo se enciende con luz fija, en caso de falla en el sensor de nivel del aceite del motor. Acuda lo más pronto posible a su distribuidor autorizado.

Falla en el sensor de presión de aceite del motor



El símbolo se enciende con luz fija, en caso de falla en el sensor de presión del aceite del motor. Acuda lo más pronto posible a su distribuidor autorizado.

Falla en el sistema de corte de combustible



El indicador se iluminará en caso de falla del sistema de corte de combustible. Acuda lo más pronto posible a su distribuidor autorizado para reparar la falla.

Intervención del sistema de corte de combustible



El símbolo se enciende en caso de falla del sensor de nivel de combustible. Para activar el sistema de corte de combustible consulte el capítulo "Seguridad", si no es posible reactivar el corte de combustible, contacte a su distribuidor autorizado.

Falla en el sensor de nivel de combustible



El indicador se iluminará en caso de falla del sensor de nivel de combustible. Acuda lo más pronto posible a su distribuidor autorizado para reparar la falla.

Falla genérica



Indica información y fallas. Los mensajes vinculados describen la falla.

Falla en el sistema de asistencia en carretera (HAS) / Sistema de asistencia en embotellamientos (TJA)



Indica una falla en el sistema HAS/TJA. Acuda a su distribuidor autorizado para que revisen el sistema.

Falla en el sistema de arranque sin llave



El símbolo se enciende en caso de falla en el sistema de arranque sin llave. Acuda lo más pronto posible a su distribuidor autorizado para reparar la falla.

Advertencia de abandono de Carril (LDW) Fallo del sistema



El testigo se iluminará en caso de fallo en el sistema de aviso de salida de carril. Acuda lo más pronto posible a su distribuidor autorizado para reparar la falla.

Pérdida del tapón del depósito de combustible (si así está equipado)



Se ilumina si el tapón del depósito de combustible queda abierto o no está cerrado correctamente. Cierre el tapón correctamente.

Nivel bajo de líquido refrigerante (si así está equipado)



El encendido del símbolo indica una condición de bajo nivel de líquido refrigerante.

Nivel del líquido del lavaparabrisas



El indicador se iluminará para indicar que el nivel del líquido de lavado de parabrisas y faros (si lo hay) es bajo. Utilice siempre líquido con las características indicadas en la sección "Fluidos y lubricantes". Acuda a su distribuidor autorizado.

Falla en el sistema de sensores de estacionamiento



Se enciende cuando el sistema tiene una falla o no está disponible. Acuda a su distribuidor autorizado para que comprueben el sistema.

Falla en el sensor de lluvia



Este símbolo se enciende, en caso de falla en el sensor de lluvia del limpiaparabrisas. Acuda lo más pronto posible a su distribuidor autorizado.

Falla en el sistema de control de velocidad activo (si así está equipado)



El símbolo se enciende para indicar que hay una falla en el sistema limitador de velocidad. Acuda lo más pronto posible a su distribuidor autorizado para reparar la falla.

Fallas en el sistema de suspensión (si así está equipado)



El encendido de este símbolo durante la marcha, indica una falla en el sistema de suspensión.

Acuda a su distribuidor autorizado para que revisen el sistema.

Falla en el sistema de advertencia de colisión frontal (FCW, si así está equipado)



Este símbolo se enciende, en caso de falla en el sistema de advertencia de colisión frontal. Acuda lo más pronto posible a su distribuidor autorizado.

Falla en el sistema Start/Stop



Este símbolo se enciende, en caso de falla en el sistema de Start&Stop. Acuda lo más pronto posible a su distribuidor autorizado.

Aplicación de la calibración suave (Soft) de la suspensión (si así está equipado)



Se enciende cuando se activa el ajuste de suspensión más cómodo.



Falla en el sistema limitador de velocidad



El símbolo se enciende para indicar que hay una falla en el sistema limitador de velocidad.

Acuda lo más pronto posible a su distribuidor autorizado para reparar la falla.

Falla temporal de la tracción total



Este indicador se iluminará para indicar que el sistema de control dinámico AWD está temporalmente desactivado para evitar daños. El sistema de tracción funcionará en modo RWD en este caso.

En caso de que este indicador se encienda, reduzca la carga para permitir que el sistema se enfríe. El sistema AWD reanudará el funcionamiento normal cuando el símbolo desaparezca de la pantalla.

Temperatura excesiva del líquido de transmisión automática (si así está equipado)



El símbolo se enciende en caso sobrecalentamiento de la transmisión, después de un uso particularmente demandante. En este caso hay una limitación en el rendimiento del motor. Espere, con el motor apagado o a velocidad de ralentí a que el símbolo se apague.

Pastillas de freno desgastadas (si así está equipado)



El símbolo en la pantalla se enciende cuando una o varias pastillas de los frenos están desgastadas. Acuda lo más pronto posible a su distribuidor autorizado.

NOTA: Siempre utilice refacciones originales ya que el sistema integrado de frenos (IBS) podría detectar fallas.

Acuda lo más pronto posible a su distribuidor autorizado.

Falla del limpiaparabrisas



Indica una falla en los limpiaparabrisas.

Símbolos de color verde

Sistema de Control de Crucero Adaptativo (si así está equipado)



Esta luz se enciende cuando el control de velocidad adaptativo ha sido activado.

Faros Automáticos (si así está equipado)



El símbolo se enciende cuando los faros automáticos se encienden

TABLERO DE INSTRUMENTOS

Faros encendidos (presente en pantalla del módulo de instrumentos)



El símbolo se enciende al activar los faros

Control de velocidad activado



Esta luz se enciende cuando el control de velocidad ha sido activado.

Intervención del sistema Start/Stop



El símbolo se enciende cuando el sistema Start& Stop (apagado del motor) actúa.

Cuando se reactiva el motor, el símbolo se apaga (para las modalidades de arranque del motor, vea el apartado "Start&Stop" del capítulo "Arranque y Operación").

Símbolos color blanco

Luz indicadora de control de descenso de pendientes (HDC), (Si así está equipado)



Este indicador muestra cuando la función (HDC) está activa. La luz estará fija cuando la función HDC está armada. Esta función HDC sólo se puede armar cuando la velocidad del vehículo es inferior 30 km/hr (20mph). Si esta condición no se cumple al intentar utilizar la función HDC, la luz indicadora HDC se encenderá/apagará.

Símbolos color azul

Luces altas automáticas (si así está equipado)



El indicador se iluminará cuando se activen las luces altas automáticas.

Luces altas



El indicador se iluminará cuando se enciendan las luces altas.

SISTEMA DE DIAGNÓSTICO OBD

Operación

El OBD (sistema de diagnóstico a bordo) realiza un diagnóstico continuo de los componentes del vehículo relacionados con las emisiones.

También avisa al conductor de cuándo estos componentes ya no están en condiciones óptimas encendiendo la luz de advertencia  en el tablero de instrumentos (véase la sección de “Testigos y mensajes” en este capítulo).

El objetivo del sistema OBD (Sistema de diagnóstico a bordo) es:

- Monitorear la eficiencia del sistema
- Indicar un aumento de las emisiones
- Indique la necesidad de reemplazar componentes dañados

El vehículo también dispone de un conector, que puede interconectarse con herramientas adecuadas, que permite leer los códigos de error almacenados en las unidades de control electrónico junto con una serie de parámetros específicos para el funcionamiento y diagnóstico del motor.

Este control puede ser realizado por su distribuidor autorizado.

NOTA: Después de eliminar un fallo, para comprobar el sistema completamente, su distribuidor autorizado está obligado a realizar pruebas y, si es necesario, pruebas de carretera.

Sistema de diagnóstico a bordo (OBD II) Ciberseguridad

Su vehículo está equipado con un sistema de diagnóstico a bordo (OBD II) y un puerto de conexión para permitirle acceder a la información relativa al rendimiento del control de emisiones del vehículo. Técnicos de servicio autorizados pueden necesitar acceder a esta información para asistir el diagnóstico y servicio del sistema de emisiones y del vehículo.



¡ADVERTENCIA!

- SÓLO un técnico de servicio autorizado debe conectar equipo al puerto de conexión OBD II para realizar diagnóstico y servicio a su vehículo o leer el VIN.
- Si se conecta un equipo no autorizado al puerto del OBD II, como un dispositivo de rastreo, podría ser:
 - Que los sistemas del vehículo, incluyendo los sistemas relativos a la seguridad sean dañados y provocar una pérdida de control del vehículo, resultando en un accidente con lesiones serias o la muerte.
 - Acceso, o permitir el acceso a otros, de la información almacenada en los sistemas del vehículo, incluyendo información personal.

INSPECCIÓN DE EMISIONES Y PROGRAMAS DE MANTENIMIENTO

En algunas localidades, se puede requerir legalmente el aprobar una inspección del sistema de control de emisiones de su vehículo. No aprobarla puede evitar el registro del vehículo.



Para los estados que requieren una Inspección y mantenimiento (I/M), esta comprobación verifica que la luz indicadora de mal funcionamiento (MIL) esté operando y no esté iluminada cuando el motor está trabajando, y que el sistema OBD II está listo para las pruebas.

Normalmente, el sistema OBD II estará listo. El sistema OBD II puede no estar listo si su vehículo tuvo servicio recientemente, si la batería se descargó recientemente, o si se reemplazó la batería. Si se determina que el sistema OBD II no está listo para la prueba de I/M, puede que el vehículo no pase la prueba.

Su vehículo tiene una prueba sencilla de accionamiento de la llave de ignición, la cual puede realizar antes de ir a la estación de pruebas. Para verificar si el sistema OBD II de su vehículo está listo, debe hacer lo siguiente:

1. Coloque el interruptor de ignición a la posición de encendido, pero no arranque el motor.

NOTA: Si arranca el motor, tendrá que empezar la prueba de nuevo.

2. Tan pronto coloque el interruptor de ignición a la posición de encendido, verá que el indicador MIL se enciende como parte de una verificación normal del foco.

3. Después de aproximadamente 15 segundos, ocurrirá uno de estos dos eventos:

- La MIL destellará aproximadamente 10 segundos y después quedará completamente iluminada hasta que apague la ignición o encienda el motor. Esto significa que el sistema OBD II de su vehículo no está listo y no debe dirigirse a la estación de servicio
- La MIL no destella y permanecerá completamente iluminada hasta que usted gire la llave de ignición a apagado o arranque el motor. Esto significa que el sistema OBD II de su vehículo está listo y usted puede dirigirse a la estación de servicio.

Si su sistema OBD II no **está listo**, deberá acudir a su distribuidor autorizado o a un taller de reparaciones. Si su vehículo recibió servicio recientemente o la batería tuvo fallas o fue reemplazada, no tendrá que hacer nada más que conducir su vehículo como lo hace cotidianamente para que se actualice su sistema OBD II. Una reverificación con la prueba rutinaria antes descrita indicará entonces que el sistema ya está listo.

Independientemente de que el sistema OBD II de su vehículo esté listo o no, si el símbolo MIL se ilumina durante el funcionamiento normal del vehículo, deberá hacer que reciba servicio antes de dirigirse a la estación de servicio. La estación de servicio puede no aceptar su vehículo porque la MIL está encendida cuando el motor está funcionando.

TABLERO DE INSTRUMENTOS

ARRANQUE Y OPERACIÓN

Vamos a la esencia de su vehículo, usted podrá observar como puede explorar todo el potencial del vehículo. Cubriremos cómo conducir de forma segura en cualquier situación, haciéndolo un excelente acompañante con miras en el confort y su bolsillo.

CONTENIDO

<ul style="list-style-type: none"> ■ ARRANQUE DEL MOTOR92 <ul style="list-style-type: none"> • Procedimiento de Arranque 92 • Sistema de arranque remoto (si así está equipado)..... 93 • Operación en climas muy fríos..... 93 • Arranque después de un período de inactividad prolongado..... 94 • Si el motor no arranca..... 94 • Después del arranque del motor..... 94 • Apagado del motor 95 • Enfriamiento del turbocompresor..... 95 ■ CALENTADOR DEL BLOQUE DEL MOTOR (SI ASÍ ESTÁ EQUIPADO)95 ■ RECOMENDACIONES PARA EL ASENTAMIENTO DEL MOTOR.....96 <ul style="list-style-type: none"> • Asentamiento del motor..... 96 ■ FRENO DE ESTACIONAMIENTO ELÉCTRICO (EPB)97 <ul style="list-style-type: none"> • Modalidades de funcionamiento del freno de estacionamiento eléctrico 98 	<ul style="list-style-type: none"> • Safe Hold (Aplicación automática del freno de estacionamiento) 99 ■ TRANSMISIÓN AUTOMÁTICA.....99 <ul style="list-style-type: none"> • Pantalla..... 100 • Modos de funcionamiento de la transmisión 101 ■ SELECTOR ALFA DNA (SI ASÍ ESTÁ EQUIPADO) 106 <ul style="list-style-type: none"> • Sistema ALFA DNA (sistema de control dinámico del vehículo) 106 • Modalidad de conducción..... 106 ■ ALFA ACTIVE SUSPENSION (AAS) (SI ASÍ ESTÁ EQUIPADO) 109 ■ SISTEMA START&STOP 109 <ul style="list-style-type: none"> • Modalidad de funcionamiento..... 109 • Activación/Desactivación manual del sistema 110 • Condiciones en las que no se apaga el motor 110 • Condiciones para volver a arrancar el motor 110 • Funciones de seguridad..... 111 • Función de ahorro de energía..... 111 	<ul style="list-style-type: none"> • Inactividad del vehículo 111 ■ LIMITADOR DE VELOCIDAD 111 <ul style="list-style-type: none"> • Descripción..... 111 • Activación..... 112 • Programación del límite de velocidad 112 • Superación de la velocidad programada 112 • Destello del ícono velocidad programada..... 112 • Desactivación del dispositivo 112 ■ SISTEMAS DE CONTROL ELECTRÓNICO DE VELOCIDAD (SI ASÍ ESTÁ EQUIPADO) 113 <ul style="list-style-type: none"> • Control electrónico de velocidad (si así está equipado)..... 113 • Control crucero adaptativo (ACC, si así está equipado)..... 115 ■ SISTEMA DE ASISTENCIA EN CARRETERA (HAS, SI ASÍ ESTÁ EQUIPADO) 123 <ul style="list-style-type: none"> • Activación/Desactivación..... 123 • Operación 123 • Indicaciones en la pantalla 124
---	---	---



- Estado del sistema 124
- Disponibilidad/Operación Limitada del Sistema..... 125
- **SISTEMA DE ASISTENCIA EN EMBO-
TELLAMIENTO (TJA, SI ASÍ ESTÁ EQUI-
PADO) 126**
 - Activación/Desactivación..... 127
 - Operación 127
- **SISTEMA DE RECONOCIMIENTO DE
SEÑALES DE TRAFICO (TSR, SI ASÍ
ESTÁ EQUIPADO) 130**
 - Activación/Desactivación..... 130
- **SISTEMA INTELIGENTE DE CONTROL
DE VELOCIDAD (ISC, SI ASÍ ESTÁ
EQUIPADO) 131**
 - Activación/Desactivación..... 131
- **SISTEMA DE ASISTENCIA DE ESTA-
CIONAMIENTO DELANTERO/TRASE-
RO PARKSENSE (SI ASÍ ESTÁ EQUIPA-
DO) 132**
 - Sensores del sistema ParkSense® . 133
 - Pantalla ParkSense® 133
 - Activación/desactivación..... 134
 - Operación con un remolque..... 135
 - Precauciones de uso del sistema
ParkSense 135
- **SISTEMA DE ADVERTENCIA DE ABAN-
DONO DE CARRIL (LDW, SI ASÍ ESTÁ**

- EQUIPADO) 136**
 - Operación del sistema de advertencia
de abandono de carril (LDW)..... 136
 - Activación/desactivación del sistema
..... 137
 - Mensajes de advertencia de abandono
de carril..... 137
 - Modificación de las configuraciones del
sistema 138
- **SISTEMA DE ASISTENCIA DE MAN-
TENIMIENTO DE CARRIL (LKA, SI ASÍ
ESTÁ EQUIPADO) 138**
 - Activación/Desactivación..... 139
 - Mensajes de advertencia del sistema
de mantenimiento de carril..... 139
- **CÁMARA DE REVERSA CON LÍNEAS
GUÍA DINÁMICAS 142**
 - Activación/Desactivación de la cámara
..... 142
 - Notas importantes..... 143
- **REABASTECIMIENTO DE COMBUSTI-
BLE 143**
 - Motores de gasolina 143
 - Capacidad de llenado..... 143
 - Procedimiento de llenado 144
 - Apertura de emergencia de la tapa del
combustible..... 144

ARRANQUE Y OPERACIÓN

- **CARGA DEL VEHÍCULO 146**
 - Etiqueta de certificación 146
- **ARRASTRE DE REMOLQUE 147**
 - Definiciones comunes de arrastre.. 147
 - Clasificación del gancho de remolque
..... 149
 - Peso del remolque y de la flecha de co-
nexión del remolque 150
 - Requerimientos de arrastre..... 151
 - Consejos de arrastre..... 153
 - Instalación del receptor (si así está
equipado)..... 153
 - Conexión del sistema eléctrico 154
 - Desinstalación del receptor 154
- **RECOMENDACIONES AL CONDUCIR
..... 154**
 - Ahorro de combustible 154
 - Estilo de conducción 155
 - Condiciones de empleo 155
 - Desempeño (Versiones Quadrifoglio)
..... 156

ARRANQUE DEL MOTOR

Antes de arrancar el vehículo asegúrese de regular el asiento, los espejos retrovisores interior y exteriores, y abrocharse correctamente el cinturón de seguridad.

Para arrancar el motor, nunca pise el pedal del acelerador. Si es necesario, en la pantalla se pueden leer mensajes que indican qué procedimiento debe realizarse para el arranque.



¡ADVERTENCIA!

- Cuando deje el vehículo, siempre remueva el transmisor de llave del vehículo, y asegúrelo.
- No deje niños sin vigilancia en el vehículo o con acceso a un vehículo desasegurado.
- Permitir que los niños permanezcan en un vehículo sin supervisión puede resultar peligroso por numerosas razones. El niño u otras personas se pueden lesionar seria o fatalmente. Se debe advertir a los niños de no tocar el freno de mano, el pedal de freno o la palanca de velocidades.
- No deje el transmisor de la llave dentro o cerca del vehículo, o en un lugar accesible para los niños. El niño puede hacer funcionar las ventanas eléctricas, otros controles o mover el vehículo.



¡ADVERTENCIA!

- No deje niños o animales dentro de un vehículo estacionado en clima cálido. La temperatura del interior del vehículo es mucho mayor que la del exterior, aun y cuando deje las ventanas medio abiertas, la temperatura puede subir tanto que podría causar daños severos o la muerte.

Procedimiento de Arranque

Haga lo siguiente:

1. La transmisión debe estar en estacionamiento (P) o neutral (N).
2. Presione y mantenga presionado el pedal del freno por completo sin tocar el pedal del acelerador.
3. Presione brevemente el botón de ignición.
4. Si el vehículo no arranca después de unos segundos, necesitará repetir el procedimiento.

Si el problema persiste, contacte a su Distribuidor Autorizado.



¡ADVERTENCIA!

- Nunca vierta combustible ni otros líquidos inflamables en la abertura de entrada de aire del cuerpo del acelerador para tratar de arrancar el vehículo. Esto podría generar una llama intensa repentina y ocasionarle graves lesiones personales.
- No intente empujar o remolcar su vehículo para que arranque. Los vehículos equipados con transmisión automática no se pueden arrancar de esta forma. El combustible sin quemar puede entrar al convertidor catalítico y cuando el motor arranque, se encenderá y dañará el convertidor y el vehículo.
- Si el vehículo tiene descargada la batería, se pueden utilizar cables auxiliares para arrancar con una batería auxiliar o la batería de otro vehículo. Este tipo de arranque puede ser peligroso si se realiza incorrectamente. Para más información, refiérase a la sección "Arranque con cables puente" en el capítulo "Qué hacer en caso de emergencias".



¡PRECAUCIÓN!

Para prevenir daños al motor de arranque, no realice la maniobra de arranque por más de 25 segundos consecutivos. Espere al menos 60 segundos antes de repetirla nuevamente.



Sistema de arranque remoto (si así está equipado)

Este sistema usa el transmisor para arrancar el motor de manera cómoda, desde el exterior del vehículo, pero manteniendo su seguridad. El sistema tiene un rango de aproximadamente 91 metros (300 pies).

El sistema de arranque remoto activa también el control de clima, asientos ventilados (si así está equipado) y asientos y volante calefactados (si así está equipado) dependiendo de las temperaturas fuera y dentro del vehículo.

NOTA: Obstáculos entre el transmisor y el vehículo podrían reducir el rango de operación.

Cómo utilizar el arranque remoto

Antes de realizar un arranque remoto, se deben cumplir todas las siguientes condiciones:

- Selector de velocidades en "P" (Estacionamiento).
- Puertas cerradas.
- Cofre cerrado.
- Compuerta levadiza cerrada.
- Interruptor de las luces de emergencia (intermitentes) apagado.
- El interruptor del freno esté inactivo (pedal de freno no presionado).
- La batería se encuentre en un nivel de carga aceptable.

- No se encuentre presionado el botón de pánico (PANIC) en el transmisor.
- El sistema no se encuentre deshabilitado por algún evento de arranque remoto previo.
- Indicador de la alarma del vehículo destellando.
- Interruptor de ignición se encuentre en posición de apagado (OFF) para vehículos con sistema de ignición sin llave.
- El nivel de combustible cumpla con el requerimiento mínimo.

Sistemas de confort automático con arranque remoto (si así está equipado)

Cuando la característica de arranque remoto se activa, las características de volante y asiento calefactado del conductor se activarán (si así está equipado) automáticamente en climas fríos.

Estas funciones permanecerán encendidas durante el ciclo de arranque remoto o hasta que el interruptor de ignición se coloque en la posición de encendido/en marcha (ON/RUN).

Activación del deshielo en el parabrisas al arrancar remotamente (Si así está equipado)

Cuando se activa el arranque remoto y la temperatura ambiente es menor a 4°C (39°F), se activará la característica de deshielo. Al salir

ARRANQUE Y OPERACIÓN

del arranque remoto en una operación previa, excepto si del descongelador (De-Icer) está activado.

El tiempo del descongelador (De-Icer) y la operación continuarán.

Operación en climas muy fríos

Para prevenir posibles daños por arranques a temperaturas muy frías, este vehículo inhibirá el arranque del motor cuando la temperatura ambiente es menor a los -30° C (-22° F) y el sensor de temperatura del aceite indique la falta de uso de un calentador de bloque del motor. Un calentador de bloque del motor externo está disponible como equipamiento opcional, pregunte a su distribuidor autorizado la disponibilidad del mismo.

El mensaje "Conecte calentador de motor" se desplegará en el módulo de instrumentos al apagar el motor cuando la temperatura ambiente sea menor a los -15°C (5° F) como recordatorio de su uso y así evitar posibles contratiempos en el siguiente arranque en frío.



¡PRECAUCIÓN!

El uso del aceite recomendado y adherirse a los intervalos de cambio del mismo son muy importantes para prevenir el daño al motor y asegurar un arranque satisfactorio en climas muy fríos.

STELVIO

Arranque después de un período de inactividad prolongado

Si el vehículo se estaciona y el motor no se pone en marcha durante al menos 30 días, se recomienda seguir estas indicaciones.

Para arrancar el motor, proceda de la siguiente manera:

1. Instale un cargador de baterías o cables pasa corriente para asegurar que la carga de batería se complete de forma exitosa durante el proceso de arranque
2. Presione brevemente el botón de arranque.
3. Si el motor no arranca, espere 5 segundos y deje enfriar el motor de arranque, luego repita el procedimiento de arranque.
4. Si el motor no arranca tras 8 intentos, deje enfriar el motor de arranque durante al menos 10 segundos, luego repita el procedimiento de arranque. Si el problema persiste, acuda a su Distribuidor Autorizado.

NOTA: Un arranque especialmente difícil del vehículo después de un largo período de inactividad, que se nota por la rápida reducción de las prestaciones del motor de arranque, podría estar provocado incluso por la descarga parcial de la batería. En ese caso, vea lo descrito en el apartado "Arranque de emergencia" en el capítulo "En caso de emergencia".

Si el motor no arranca

Arranque del motor con batería del transmisor (arranque sin llave) descargada o agotada

Si al presionar el botón correspondiente el interruptor de ignición no responde podría significar que la pila de la llave electrónica está descargada o agotada. Por lo tanto, el sistema no identificará la presencia de la llave electrónica en el vehículo y mostrará un mensaje específico en la pantalla.

En este caso, siga lo mostrado en el párrafo "Arranque con la batería del transmisor descargada" en el capítulo "Conocimiento del vehículo" y arrancar normalmente el motor.



¡ADVERTENCIA!

- Nunca vierta combustible ni otros líquidos inflamables en la abertura de entrada de aire del cuerpo del acelerador para tratar de arrancar el vehículo. Esto podría generar una llama intensa repentina y ocasionarle graves lesiones personales.



¡ADVERTENCIA!

- No intente empujar o remolcar su vehículo para que arranque. Los vehículos equipados con transmisión automática no se pueden arrancar de esta forma. El combustible sin quemar puede entrar al convertidor catalítico y cuando el motor arranque, se encenderá y dañará el convertidor y el vehículo.
- Si el vehículo tiene descargada la batería, se pueden utilizar cables auxiliares para arrancar con una batería auxiliar o la batería de otro vehículo. Este tipo de arranque puede ser peligroso si se realiza incorrectamente. Para más información, refiérase a la sección "Arranque con cables puente" en el capítulo "Qué hacer en caso de emergencias".



¡PRECAUCIÓN!

Para prevenir daños al motor de arranque, no realice la maniobra de arranque por más de 25 segundos consecutivos. Espere al menos 60 segundos antes de repetirla nuevamente.

Después del arranque del motor

Realice las siguientes operaciones:

- Acelere el motor lentamente, haciéndolo funcionar a un régimen reducido de RPMs, sin acelerones.



- Se recomienda esperar a que el indicador de la temperatura del líquido de refrigeración motor empiece a subir.

Apagado del motor

Para apagar el motor, realizar las siguientes operaciones:

1. Estacione el vehículo en una posición que no constituya un peligro para el tráfico.
2. Active la modalidad P (Estacionamiento).
3. Con el motor en ralentí, presione el botón de arranque (START/STOP) en el volante.

NOTA: No deje el interruptor de ignición en posición ACC cuando el motor esté apagado.

Para apagar el vehículo con velocidad del vehículo superior a 8 km/h (5 mph), debe presionar prolongadamente el botón del interruptor de ignición o presionarlo 3 veces seguidas dentro de unos segundos. El motor se apagará y el interruptor de ignición se colocará en la posición de ACC.

Con el sistema arranque sin llave se puede abandonar el vehículo con el motor encendido llevando consigo la llave electrónica sin que se apague el motor. El vehículo indicará la ausencia de la llave en el interior del vehículo sólo en caso de que se cierren las puertas.

Apagando el motor (paso de la posición de encendido a apagado), la alimentación de los

accesorios se mantiene durante un tiempo de aproximadamente 3 minutos. La apertura de una de las puertas delanteras anula esta función.

Después de un recorrido exigente, antes de apagar el motor, dejar que funcione en ralentí para que descienda la temperatura dentro del compartimento del motor.

Enfriamiento del turbocompresor

Antes de apagar el motor, déjelo funcionar en ralentí durante unos minutos para permitir una lubricación adecuada del turbocompresor. Este procedimiento se recomienda especialmente después de una conducción exigente.

Después de funcionar a plena carga, o con fuertes demandas de potencia, mantener el motor en ralentí de 3 a 5 minutos antes de apagarlo.

Este lapso de tiempo permite que el aceite lubricante y el líquido de refrigeración motor eliminen el calor excesivo de la cámara de combustión, los cojinetes, los componentes internos y el turbocompresor.

ARRANQUE Y OPERACIÓN

CALENTADOR DEL BLOQUE DEL MOTOR (SI ASÍ ESTÁ EQUIPADO)

El calentador del bloque del motor lo calienta y permite arranques más rápidos en clima frío.

Conecte el cable a una toma eléctrica estándar de AC de 110-115 voltios con un cable de extensión de tres conductores con conexión a tierra.

Se recomienda el uso del calentador del bloque del motor en temperaturas por debajo de los -18°C (0°F). A temperaturas por debajo de los -29°C (-20°F), el calentador del bloque del motor es requerido.

Siga las instrucciones a continuación para utilizar el calentador del bloque del motor correctamente:

1. Ubique el cable de alimentación del calentador del bloque del motor (la compuerta de acceso se encuentra cerca de la cubierta del limpiaparabrisas del lado del pasajero).
2. Conecte el cable a una toma eléctrica estándar de tres conductores con conexión a tierra.
3. Una vez que arranque el vehículo, almacene el cable de alimentación correctamente en su compartimento.

**NOTA:**

- El calentador de bloque del motor y su cable de alimentación, son una opción instalada desde fábrica. Si su vehículo no cuenta con dicha opción, consulte su disponibilidad con su distribuidor autorizado.
- El calentador de bloque del motor requerirá de 110 Volts (AC) y 6.5 Amperes para activar el elemento de calefacción del motor.
- El calentador del bloque del motor deberá estar conectado por lo menos 1 hora para calentar el motor y por lo menos 4 horas cuando la temperatura ambiente es menor a -29°C (-20°F).

**¡ADVERTENCIA!**

Recuerde desconectar el calentador de bloque del motor antes de conducir. Dañar el cable de alimentación de 110-115 Volts puede provocar una electrocución.

RECOMENDACIONES PARA EL ASENTAMIENTO DEL MOTOR**Asentamiento del motor**

Para vehículos equipados con ambos motores, siga las recomendaciones a continuación:

NOTA: Un motor nuevo puede consumir algo de aceite durante los primeros miles de kilómetros (millas) de operación. Esto se debe considerar como una parte normal del asentamiento y no interpretarse como una indicación de un problema. Revise el nivel de aceite con el indicador de aceite del motor con mayor frecuencia durante el período de asentamiento. Agregue aceite según se requiera.

Es recomendable para el conductor el seguir los siguientes comportamientos de conducción durante el periodo de asentamiento del vehículo:

De 0 a 160 km (De 0 a 100 millas):

- No permita que el motor se encuentre en ralentí durante mucho tiempo.
- Presione el pedal del acelerador lentamente y no a más de la mitad de la carrera del pedal para evitar aceleraciones excesivas.
- Evite frenar repentina o agresivamente.
- Mantenga el motor por debajo de las 3,500 RPM.
- Mantenga la velocidad por debajo de los 88 km/h (55 mph) y respete los límites de velocidad locales.

De 160 a 483 km (De 100 a 300 millas):

- Presione el pedal del acelerador lentamente y no a más de la mitad de la carrera del pedal para evitar aceleraciones excesivas en rangos de velocidad bajos (mien-

tras esté entre 1ra y 3ra velocidad).

- Evite frenar repentina o agresivamente.
- Mantenga el motor por debajo de las 5,000 RPM.
- Mantenga la velocidad por debajo de los 112 km/h (70 mph) y respete los límites de velocidad locales.

De 483 a 805 km (300 a 500 millas):

- Utilice todo el rango de velocidades del motor (RPM's), realizando los cambios manualmente (usando las paletas de cambio o palanca selectora) en rangos altos de giro del motor cuando sea posible.
- No maneje de forma constante con el pedal del acelerador a fondo.
- Mantenga la velocidad por debajo de los 136 km/h (85 mph) y respete los límites de velocidad locales.

Para los primeros 2414 km (1500 millas):

- No participe en eventos de competencia, carreras, escuelas de manejo deportivo o actividades similares con el vehículo dentro de los primeros 2414 km (1500 millas).

NOTA: Verifique el nivel de aceite del motor cada vez que reabastezca combustible y agregue en caso de ser necesario. El consumo de aceite y combustible puede ser alto durante el intervalo anterior al primer cambio de aceite.



FRENO DE ESTACIONAMIENTO ELÉCTRICO (EPB)

El freno de estacionamiento eléctrico dispone de un interruptor, situado en la consola central, de un caliper motorizado para cada rueda trasera y de un módulo de control electrónico.



Interruptor del freno de estacionamiento eléctrico

El freno de estacionamiento eléctrico puede accionarse de dos maneras:

- Manualmente jalando del interruptor la consola central.
- Automáticamente en las condiciones de "Safe Hold" o de "Auto Park Brake".

NOTA: Normalmente, el freno de estacionamiento eléctrico se activa en automático al detener el motor. Dicha función se puede desactivar y activar a través del sistema

De infotainment seleccionando en el menú principal la siguiente secuencia de funciones: "Configuraciones", "Asistencias al conductor" y "Freno de estacionamiento automático".

Además de estacionar el vehículo con el freno de estacionamiento siempre puesto, las ruedas giradas, cuñas o bien piedras colocadas delante de la rueda (en casos de fuerte pendiente), es necesario introducir siempre el selector de velocidades en P (Estacionamiento).

En caso de fallas en la batería del vehículo, es necesario sustituirla para desbloquear el freno de estacionamiento eléctrico.

Accionamiento manual del freno de estacionamiento

Jale brevemente del interruptor situado en la consola central para activar manualmente el freno de estacionamiento eléctrico cuando el vehículo se encuentra detenido.

Durante el accionamiento del freno de estacionamiento eléctrico se podría notar un ligero ruido procedente de la parte posterior del vehículo.

Si se acciona el freno de estacionamiento eléctrico con el pedal del freno pisado se podría notar un ligero movimiento del pedal.

Con el freno de estacionamiento eléctrico accionado, en el módulo de instrumentos se encienden el testigo BRAKE o  y el LED situado en el interruptor.

ARRANQUE Y OPERACIÓN



¡PRECAUCIÓN!

En caso de que el testigo de falla del freno de estacionamiento eléctrico esté encendido, algunas funciones del freno de estacionamiento eléctrico se desactivarán. En este caso, el conductor es responsable del accionamiento del freno y del estacionamiento del vehículo en condiciones de total seguridad.

Si, en circunstancias excepcionales, fuera necesario accionar el freno con el vehículo en movimiento, mantenga jalado el interruptor en la consola central durante el tiempo en el que sea necesario el accionamiento del freno.

El testigo de advertencia del freno de estacionamiento eléctrico podría encenderse si el sistema hidráulico no estuviera disponible momentáneamente y, por consiguiente, la frenada dependiera de los motores eléctricos.

Se enciende también automáticamente las luces de frenado (stop), como sucedería en caso de que se produjese una frenada normal con la presión del pedal del freno.

Para interrumpir la solicitud de frenado con el vehículo en movimiento, soltar el interruptor en la consola central.

Si con este procedimiento el vehículo se frena hasta alcanzar una velocidad inferior a 2km/h aprox. (1.9 mph) y el interruptor se



mantiene tirado, se accionará definitivamente el freno de estacionamiento.



¡ADVERTENCIA!

Circular con el freno de estacionamiento eléctrico accionado o utilizar repetidamente el freno de estacionamiento eléctrico para frenar el vehículo podría provocar graves daños al sistema de frenos.

Circular con el freno de estacionamiento eléctrico accionado o utilizar repetidamente el freno de estacionamiento eléctrico para frenar el vehículo podría provocar graves daños al sistema de frenos.

Desactivación manual del freno de estacionamiento eléctrico

Para desactivar manualmente el freno de estacionamiento, el interruptor de ignición debe estar en posición de encendido. Presione el pedal del freno, luego presione brevemente el interruptor en la consola central.

Durante la desactivación se podría notar un ligero ruido procedente de la parte posterior del vehículo, así como un ligero movimiento del pedal del freno.

Tras haber desactivado el freno de estacionamiento eléctrico, el testigo del freno de estacionamiento en el módulo de instrumentos y el LED del interruptor se apagarán.

Si el testigo de advertencia del módulo de instrumentos permanece encendido con el

freno de estacionamiento eléctrico desactivado significa que se ha detectado una falla: en este caso, acuda a un Distribuidor Autorizado.



¡ADVERTENCIA!

- Nunca utilice la posición ESTACIONAMIENTO (P) como sustituto del freno de mano. Aplique por completo el freno de mano cuando está estacionado para protegerse de movimientos del vehículo y posibles lesiones o daños.
- Al salir del vehículo, siempre gire el encendido a la posición de APAGADO, asegure el control remoto y cierre el vehículo.
- No deje niños sin vigilancia en el vehículo o con acceso a un vehículo desasegurado. Permitir que los niños permanezcan en un vehículo sin supervisión puede resultar peligroso por numerosas razones. El niño u otras personas se pueden lesionar seria o fatalmente. Se debe advertir a los niños de no tocar el freno de mano, el pedal de freno o la palanca de velocidades.
- No deje el transmisor de la llave dentro o cerca del vehículo, o en un lugar accesible para los niños. El niño puede hacer funcionar las ventanas eléctricas, otros controles o mover el vehículo.



¡ADVERTENCIA!

- Asegúrese siempre que el freno de estacionamiento se encuentre completamente desacoplado antes de conducir; de lo contrario podría provocar fallas en los frenos y provocar un accidente.
- Siempre aplique completamente el freno de estacionamiento eléctrico cuando abandone el vehículo, o éste podría moverse y provocar daños o lesiones.

Modalidades de funcionamiento del freno de estacionamiento eléctrico

El freno de estacionamiento eléctrico puede funcionar según las modalidades siguientes:

- “Modalidad de accionamiento Dinámico”: esta modalidad se activa jalando del interruptor con continuidad durante la conducción.
- “Modalidad de Activación y Liberación Estática”: con el vehículo parado, el freno de estacionamiento eléctrico puede accionarse jalando una sola vez del interruptor situado en el túnel central. En cambio, para colocar el freno presione el interruptor a la vez que se pisa el pedal del freno.
- “Liberación al Conducir” (si así está equipado): el freno de estacionamiento eléctrico se desacopla automáticamente si el cinturón de seguridad del lado conductor



está abrochado y se ha detectado que el conductor tiene la intención de mover el vehículo (en marcha hacia delante o reversa). Esta característica puede desactivarse en el sistema de información y entretenimiento.

- “Safe Hold”: Se acopla en caso de que el selector de cambios no está en la posición de estacionamiento (P) y cuando se detecta la intención del conductor por salir del vehículo. El freno de estacionamiento eléctrico quedará asegurado.

Safe Hold (Aplicación automática del freno de estacionamiento)

Es una función de seguridad que acciona automáticamente el freno de estacionamiento eléctrico en caso de que el vehículo no se encuentre en condiciones seguras.

El freno de estacionamiento eléctrico se activa automáticamente para prevenir el movimiento del vehículo si:

- La velocidad del vehículo es inferior a 2 km/h (1.9 mph).
- Cuando la transmisión se encuentre en una modalidad de funcionamiento de cambio diferente de “P” (Estacionamiento).
- El cinturón de seguridad del conductor no está abrochado.
- Se abre la puerta del lado conductor.

- No se han detectado intentos de presión del pedal del freno.
- El vehículo se encuentra estacionado en una pendiente mayor al 4%.

La función Safe Hold puede desactivarse temporalmente presionando el interruptor situado en la consola central y, al mismo tiempo, pisando el pedal del freno, con el vehículo parado y la puerta del lado conductor abierta.

Una vez desactivada, la función volverá a activarse cuando la velocidad del vehículo alcance los 20 km/h (12 mph) o cuando el interruptor de ignición se ponga en posición OFF y después en ACC.

TRANSMISIÓN AUTOMÁTICA

El vehículo está equipado con un cambio automático de 8 velocidades dirigido electrónicamente, en el que el cambio de marchas se efectúa automáticamente en función de los parámetros instantáneos de uso del vehículo (velocidad del vehículo, pendiente de la carretera y posición del pedal acelerador).

Puede realizar la selección de cambios manualmente, gracias a la presencia de la “modalidad secuencial” en el selector de cambio.

ARRANQUE Y OPERACIÓN



¡ADVERTENCIA!

- Es peligroso cambiar el selector de velocidades fuera de “P” (Estacionamiento) o “N” (Neutral) si la velocidad del motor es mayor a la velocidad de ralentí. Si su pie no está presionando firmemente el pedal del freno, el vehículo puede acelerarse rápidamente hacia delante o en reversa. Puede perder el control del vehículo y golpear a alguien o algo. Únicamente seleccione una velocidad cuando esté en velocidad de ralentí y cuando su pie derecho esté firmemente en el pedal del freno.
- El movimiento no intencionado de un vehículo puede lesionar aquellos que se encuentran en o cerca del vehículo. Como en todos los vehículos, nunca se debe salir de un vehículo mientras el motor está en encendido. Antes de salir de un vehículo, siempre aplique el freno de estacionamiento, ponga la transmisión automática en “P” (Estacionamiento) o la transmisión manual en reversa, retire el control sin llave y cierre el vehículo. Una vez que retira el control sin llave y el selector de velocidades queda en la posición de “P” (Estacionamiento), asegure el vehículo contra cualquier movimiento no deseado.



¡ADVERTENCIA!

- ❑ Cuando salga del vehículo, siempre asegúrese que el interruptor de ignición esté en la posición STOP/OFF, retire el transmisor del vehículo y ciérrelo.
- ❑ Nunca deje niños solos en un vehículo o con acceso a un vehículo no asegurado. Dejar niños en un vehículo desatendido es peligroso por varias razones. Un niño u otros pueden salir fatalmente heridos. Los niños deberán ser advertidos de no tocar el freno de estacionamiento, pedal del freno o el selector de cambios.
- ❑ No deje el transmisor en o cerca del vehículo o en un lugar accesible a los niños. Un niño podría hacer funcionar los cristales eléctricos, otros controles o mover el vehículo.



¡PRECAUCIÓN!

Puede provocar daños a la transmisión si no se observan las siguientes precauciones.

- ❑ Cambie fuera de "P" (Estacionamiento) o "R" (Reversa) hasta que se encuentre completamente detenido.
- ❑ No cambie entre "P" (Estacionamiento), "R" (Reversa), "N" (Neutral) o "D" (Conducir) si el vehículo se encuentra fuera de la velocidad de ralentí



¡PRECAUCIÓN!

- ❑ Antes de hacer el cambio, asegúrese de su pie está presionando firmemente el pedal del freno..

Pantalla

La siguiente información se muestra en la zona específica de la pantalla del módulo de instrumentos:

- ❑ En modo automático: el modo/rango/velocidad seleccionado (P, R, N o D).
- ❑ En modo de conducción manual (secuencial): el modo (M), la marcha actual y la solicitud de cambio doble o simple hacia arriba o hacia abajo (flecha simple o doble).



Pantalla de velocidad

Selector de cambios

El funcionamiento del cambio es gestionado por el selector de cambios, que permite se-

leccionar las siguientes modalidades:

- ❑ P = Estacionamiento
- ❑ R = Reversa
- ❑ N = Neutral
- ❑ D = Conducir (marcha hacia delante automática)
- ❑ AutoStick: + paso a una marcha superior en modalidad de conducción secuencial; - paso a una marcha inferior en modalidad de conducción secuencial.

El esquema de las modalidades de funcionamiento se reproduce en la parte superior del selector.

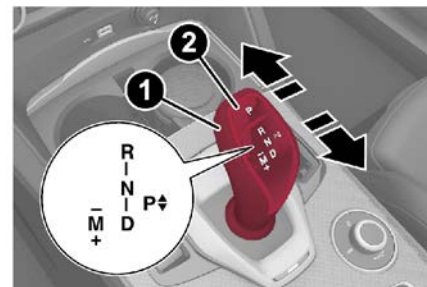

Selector de cambios

- 1 — Selector de cambios
- 2 — Botón de "P"

La letra correspondiente a la modalidad seleccionada se ilumina en la palanca y se visualiza en la pantalla del módulo de instrumentos.



Para seleccionar una de las modalidades de funcionamiento, mover la palanca hacia delante o hacia atrás pisando al mismo tiempo el pedal del freno. Para seleccionar la modalidad R (reversa), es necesario presionar el botón del selector mientras se pisa el pedal del freno.

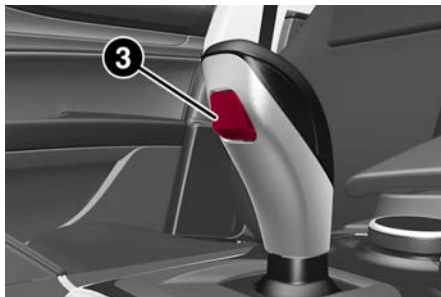

Botón del selector

3 — Botón del selector de cambios

El selector tiene un funcionamiento tipo palanca de juegos, por lo cual, al soltarla, vuelve automáticamente a la posición central. Puede ser presionado hacia atrás o hacia delante dos veces, dependiendo de las condiciones de arranque.

El modo P (Estacionamiento) se puede activar/desactivar presionando el botón de "P" (Estacionamiento). El modo "P" se activa automáticamente si las siguientes condiciones se cumplen simultáneamente:

- Se encuentra activo el modo "D" (Conducir) o "R" (Reversa).
- La velocidad del vehículo se encuentra cerca de los 0 km/h (0 mph).
- Se suelta el pedal de freno.
- El cinturón del conductor se encuentra desabrochado.
- La puerta del conductor se encuentra abierta.

Para pasar directamente del modo R (Reversa) al D (Conducir) y viceversa, además del pedal de freno se debe presionar el botón del selector.

Cuando el cambio se utiliza en modalidad "Autostick", hay que mover la palanca de D (Conducir) hacia la izquierda y sucesivamente hacia adelante (hacia el símbolo -) o hacia atrás (hacia el símbolo +).

Para salir de la modalidad P (Estacionamiento), o para pasar de la modalidad N (Neutral) a la modalidad D (Conducir) o R (Reversa) cuando el vehículo se para o se mueve a baja velocidad, es necesario pise también el pedal del freno.

NOTA:

- NO acelere durante el paso de la modalidad P (o N) a otra modalidad.
- Después de seleccionar una modalidad, esperar unos segundos antes de acelerar. Esta precaución es especialmente impor-

ARRANQUE Y OPERACIÓN

tante con el motor frío.

- No es posible seleccionar N (Neutral) desde la posición P.

Modos de funcionamiento de la transmisión

Estacionamiento (P)

En este modo la transmisión está bloqueada. Con este modo activado es posible encender el motor.

NOTA: NUNCA active el modo P (Estacionamiento) con el vehículo en movimiento. Antes de abandonar el vehículo, compruebe que este modo esté activado (letra P encendida en la pantalla) y esté introducido el freno de estacionamiento.

Al estacionar el vehículo en una superficie plana y nivelada, primero activar el modo P y, a continuación, aplique el freno de estacionamiento eléctrico.

Al estacionar en carreteras cuesta arriba, antes de activar el modo P aplique el freno de estacionamiento, sino podría ser difícil introducir el modo P.

Para comprobar la efectiva activación del modo P (Estacionamiento), asegúrese de que se ilumine la letra P en la pantalla del módulo de instrumentos y en el selector de velocidades.



¡ADVERTENCIA!

- Nunca utilice la modalidad P (Estacionamiento) en lugar del freno de estacionamiento eléctrico. Al estacionar el vehículo, accionar siempre el freno de estacionamiento eléctrico para evitar movimientos accidentales del vehículo.
- Si la modalidad P (Estacionamiento) no está seleccionada, el vehículo podría moverse y causar lesiones a las personas. Antes de abandonar el vehículo, asegurarse de que la modalidad P esté seleccionada y que el freno de estacionamiento eléctrico esté activado.
- Es peligroso cambiar el selector de velocidades fuera de "P" (Estacionamiento) o Neutral si la velocidad del motor es mayor a la velocidad de ralentí. Si su pie no está presionando firmemente el pedal del freno, el vehículo puede acelerarse rápidamente hacia delante o en reversa. Puede perder el control del vehículo y golpear a alguien o algo. Únicamente seleccione una velocidad cuando esté en velocidad de ralentí y cuando su pie derecho esté firmemente en el pedal del freno.



¡ADVERTENCIA!

- El movimiento no intencionado de un vehículo puede lesionar aquellos que se encuentran en o cerca del vehículo. Como en todos los vehículos, nunca se debe salir de un vehículo mientras el motor está en encendido. Antes de salir de un vehículo, siempre aplique el freno de estacionamiento, ponga la transmisión automática en "P" (Estacionamiento), retire el control sin llave y cierre el vehículo. Una vez que retira el control sin llave y el selector de velocidades queda en la posición de "P" (Estacionamiento), asegure el vehículo contra cualquier movimiento no deseado.
- Cuando salga del vehículo, siempre asegúrese de dejar el interruptor de ignición en la posición de STOP/OFF, llévese el transmisor del vehículo y ciérrelo.
- Nunca deje niños solos en un vehículo o con acceso a un vehículo no asegurado. Dejar niños en un vehículo desatendido es peligroso por varias razones. Un niño u otros pueden salir fatalmente heridos. Los niños deberán ser advertidos de no tocar el freno de estacionamiento, pedal del freno o el selector de cambios.



¡ADVERTENCIA!

- No deje el transmisor en o cerca del vehículo o en un lugar accesible a los niños. Un niño podría hacer funcionar los cristales eléctricos, otros controles o mover el vehículo.



¡PRECAUCIÓN!

- Antes de seleccionar el modo P (Estacionamiento), coloque el interruptor de ignición en posición de encendido y pise el pedal del freno. En caso contrario se podría dañar la palanca de cambio.
- NO acelere el motor cuando cambia de "P" (Estacionamiento) o "N" a otro rango, ya que podría dañar el tren motriz.

Reversa (R)

Seleccione este modo sólo con el vehículo completamente detenido.

Neutral (N)

Utilice este modo cuando el vehículo esté detenido por periodos prolongados con el motor encendido. El motor se puede arrancar en esta posición. Aplique el freno de estacionamiento y coloque el selector de cambios en la posición "P" (Estacionamiento) si debe abandonar el vehículo.



¡ADVERTENCIA!

No seleccione la modalidad N (Neutral), ni apague el motor para recorrer una carretera con pendiente. Este tipo de conducción es peligroso y reduce la posibilidad de intervenir en caso de repentinas variaciones del flujo de tráfico o del firme de la carretera. Se corre el riesgo de perder el control del vehículo y provocar accidentes.

Conducir (D)

Utilizar este modo en condiciones de marcha normales.

El paso del modo D al modo P (Estacionamiento) o R (Reversa) debe realizarse solo tras soltar el pedal del acelerador, con vehículo parado y pedal del freno pisado.

Este modo asegura el engranado automático de las relaciones más adecuadas a la marcha y un menor consumo de combustible.

En esta posición el cambio realiza los cambios de marcha de forma automática, seleccionando cada vez la relación más adecuada entre las disponibles para la marcha adelante, así garantizando las características de conducción óptimas en todas las condiciones más clásicas de conducción del vehículo.

AutoStick

En caso de cambios frecuentes de marcha (por ejemplo, para conducción deportiva,

cuando se circula con carga pesada, en pendientes, con viento fuerte de cara o arrastrando remolques pesados), se recomienda utilizar la modalidad AutoStick (cambio secuencial) para seleccionar y mantener una relación fija más baja.

En esas condiciones, el uso de la marcha más baja mejora las prestaciones del vehículo evitando fenómenos de sobrecalentamiento.

Se puede pasar del modo D (Conducir) al modo secuencial con cualquier velocidad del vehículo.

Activación

Iniciando desde el modo D (Conducir), para activar la modalidad de conducción secuencial, mover la palanca hacia la izquierda (indicación - y + en la moldura). En la pantalla se mostrará la marcha engranada.

Moviendo la palanca de cambios hacia delante (hacia el símbolo -) o hacia atrás (hacia el símbolo +) se realiza el cambio de marcha.

Palancas en el volante (si así está equipado)

El cambio de marcha manual se puede realizar también usando las palancas colocadas detrás del volante, jalar de la palanca de cambio derecha (+) hacia el volante y soltarla para meter la marcha superior; realizar la misma operación con la palanca izquierda (-) para meter la marcha inferior.

STELVIO

ARRANQUE Y OPERACIÓN

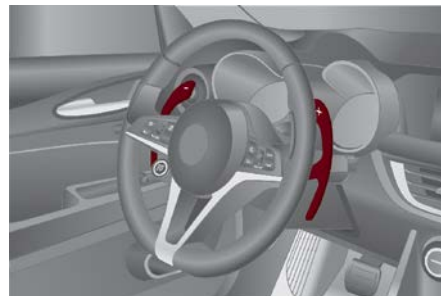

Palancas en el volante

NOTA: En caso de que fuese necesario realizar un solo cambio en modo manual en la pantalla, se seguiría mostrando la letra D con la marcha introducida al lado

Desactivación

Para desactivar la modalidad de conducción secuencial, volver a colocar la palanca de cambios en posición D (Conducir), (modo de conducción "automático").



¡ADVERTENCIA!

En superficies deslizantes, no pase a marchas inferiores: las ruedas motrices podrían perder adherencia con el consiguiente riesgo de deslizamiento del vehículo que podría causar accidentes o lesiones personales.

**NOTA:**

- Para seleccionar la marcha correcta para la máxima desaceleración (freno motor), basta con mantener accionada hacia delante la palanca de cambios (-): el cambio pasa a una modalidad de funcionamiento que permite aminorar la velocidad del vehículo con facilidad.
- El vehículo mantendrá la relación seleccionada por el conductor, siempre que las condiciones de seguridad lo permitan.
- Esto significa que, por ejemplo, con régimen del motor demasiado bajo el sistema intentará evitar el apagado del motor pasando a una marcha inferior de forma autónoma.

Modo de transmisión Limp Home

El funcionamiento del cambio se controla constantemente para detectar posibles anomalías. Se detecta una condición que podría provocar daños en la transmisión, se activa la función de "emergencia cambio". En esta condición, el cambio permanece en 4ª marcha, independientemente de la marcha seleccionada. Los modos P (Estacionamiento), R (Reversa) y N (Neutral) siguen funcionando. En la pantalla podría encenderse el símbolo .

Falla temporal

En caso de encendido del testigo se puede comprobar si la avería es de tipo temporal

y por lo tanto restablecer el correcto funcionamiento del cambio procedimiento del siguiente modo:

1. Detenga el vehículo.
2. Active el modo P (Estacionamiento) si es posible. Si no, cambie la transmisión a N (Neutral).
3. Coloque el interruptor de ignición en posición apagado.
4. Espere unos 10 segundos y después volver a arrancar el motor.
5. Seleccione la marcha deseada: si no se detecta el problema, el cambio vuelve a funcionar correctamente.

NOTA: Aún cuando se puede restablecer la transmisión, es recomendable que visite a su distribuidor autorizado lo más pronto posible, ellos tienen el equipo de diagnóstico para determinar si el problema puede ocurrir de nuevo.

Si no se puede restablecer la transmisión, requerirá reparación con un distribuidor autorizado.

Sistema de interbloqueo entre el freno y los cambios de la transmisión (BTSI)

Este vehículo está equipado con un Sistema de interbloqueo entre el freno y la palanca selectora de la transmisión (BTSI), que mantiene el selector de cambios en la posición de estacionamiento (P) a menos que el freno esté aplicado.

Este sistema evita el cambio fuera de la modalidad "P" a menos que se presione el pedal de freno.

Para mover el selector de cambios fuera de la posición de estacionamiento, el interruptor de ignición debe girarse a la posición de encendido o en marcha (con el motor funcionando o no) y se debe de oprimir el pedal del freno.

Desactivación de cambios de la transmisión del freno

Sólo en caso de que fuese estrictamente necesario (ej. desplazamiento mediante empuje, lavado del vehículo con sistemas de arrastre) inhibir la inserción automática del modo P (Estacionamiento) al parar el motor es necesario operar como se describe a continuación:

1. Detenga el vehículo.
2. Modo N (neutral) activo.
3. Presione el botón de arranque durante al menos 3 segundos.

La función de activación automática del freno de estacionamiento al parar el motor puede desactivarse seleccionando, en el sistema de información y entretenimiento, la siguiente secuencia de funciones: "Configuraciones", "Asistencia al conductor" y "Freno de estacionamiento automático".



Notas importantes

El incumplimiento de las instrucciones indicadas a continuación puede provocar daños a la transmisión:

- Seleccione el modo P (Estacionamiento) sólo con vehículo completamente parado.
- Seleccione el modo R (Reversa), o bien pase de R a otro modo, sólo con vehículo completamente parado y motor en ralentí.
- No realice cambios de modo entre las posiciones P (Estacionamiento), R (Reversa), N (Neutral) o D (Conducir) con motor arrancado y un régimen superior en ralentí.
- Antes de activar cualquier modo de funcionamiento, pise a fondo el pedal del freno.



¡ADVERTENCIA!

- Es peligroso cambiar el selector de velocidades fuera de "P" (Estacionamiento) o Neutral si la velocidad del motor es mayor a la velocidad de ralentí. Si su pie no está presionando firmemente el pedal del freno, el vehículo puede acelerarse rápidamente hacia delante o en reversa.



¡ADVERTENCIA!

- Puede perder el control del vehículo y golpear a alguien o algo. Únicamente seleccione una velocidad cuando esté en velocidad de ralentí y cuando su pie derecho esté firmemente en el pedal del freno.
- El movimiento no intencionado de un vehículo puede lesionar aquellos que se encuentran en o cerca del vehículo. Como en todos los vehículos, nunca se debe salir de un vehículo mientras el motor está en encendido. Antes de salir de un vehículo, siempre aplique el freno de estacionamiento, ponga la transmisión automática en "P" (Estacionamiento) retire el control sin llave y cierre el vehículo. Una vez que retira el control sin llave y el selector de velocidades queda en la posición de "P" (Estacionamiento), asegure el vehículo contra cualquier movimiento no deseado.
- Cuando salga del vehículo, siempre apáguelo, llévase el transmisor y cierre el vehículo.



¡ADVERTENCIA!

- Nunca deje niños solos en un vehículo o con acceso a un vehículo no asegurado. Dejar niños en un vehículo desatendido es peligroso por varias razones. Un niño u otros pueden salir fatalmente heridos. Los niños deberán ser advertidos de no tocar el freno de estacionamiento, pedal del freno o el selector de cambios.
- No deje el transmisor en o cerca del vehículo o en un lugar accesible a los niños. Un niño podría hacer funcionar los cristales eléctricos, otros controles o mover el vehículo.



¡PRECAUCIÓN!

- Cambie de velocidad sólo cuando con el motor en ralentí, presionando completamente el pedal de freno. Si la temperatura de la transmisión excede los límites de temperatura normal, la unidad de control de la transmisión puede cambiar el acoplamiento de velocidades y reducir el torque de cambio. Si la transmisión se sobrecalienta, podría operar de forma irregular en lo que se enfría.



¡PRECAUCIÓN!

- Al operar el vehículo a temperaturas exteriores extremadamente frías, la operación de la transmisión podría cambiar dependiendo de la temperatura del motor y transmisión, así como la velocidad del vehículo. La activación del convertidor de torque y octava velocidad se inhibirán hasta que el líquido de la transmisión se encuentre en la temperatura preestablecida.

SELECTOR ALFA DNA (SI ASÍ ESTÁ EQUIPADO)

Sistema ALFA DNA (sistema de control dinámico del vehículo)

Este vehículo está equipado con el selector Alfa DNA (situado en la consola central). Existen hasta cuatro modos de operación que pueden seleccionarse de acuerdo al estilo de conducción y condiciones del camino:



Selector del sistema Alfa DNA

- d = Dynamic (modalidad para la conducción deportiva)
- n = Natural (modalidad de conducción en condiciones normales)
- a = Advanced Efficiency (modalidad para la conducción ECO, para obtener el máximo ahorro de combustible).
- RACE = modalidad de conducción en pista (si así está equipado).
-  = modificación del calibrado de las suspensiones (si así está equipado).

A diferencia de todas las otras, la posición RACE es inestable, por lo tanto girando el selector a RACE este último volverá a la posición de salida "d".

En la pantalla del módulo de instrumentos, las diferentes modalidades se caracterizan por diferentes colores:

- Natural - Azul
- Dynamic - Rojo

- Advanced Efficiency - Verde
- RACE - Amarillo

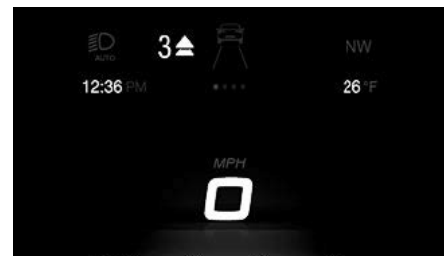

Pantalla de modo

Las diferentes modalidades de conducción, gráficamente se diferencian por el color de contorno y en los contenidos en las pantallas "rendimiento".

Modalidad de conducción

Modalidad "Natural"

El modo "Normal" se caracteriza por un rendimiento reducido del motor y una estrategia de cambio ECO para la transmisión automática.

Activación

Se activa girando el selector que se corresponde con la letra "n", las pantallas se retroiluminan de azul.



Modo Natural

En la pantalla “Rendimiento” se reproducen gráficamente algunos parámetros estrictamente vinculados a la eficiencia del estilo de conducción, con vistas a la contención de consumos.



Pantalla de rendimiento en modo Normal

Modalidad “Dynamic”

Activación

Se activa girando el selector que se corresponde con la letra “d”, las pantallas se retroiluminan de rojo.



Modo Dynamic

Sistemas ESC y ASR: umbrales de intervención que permiten una conducción más divertida y deportiva y garantizan la estabilidad del vehículo.

Motor y cambio: Adopción de una respuesta deportiva.



¡ADVERTENCIA!

En “Dynamic” la sensibilidad del pedal acelerador aumenta considerablemente, por lo que la conducción puede resultar menos fluida y confortable. El conductor debe asegurar control total del vehículo todo el tiempo para evitar una colisión..

ARRANQUE Y OPERACIÓN

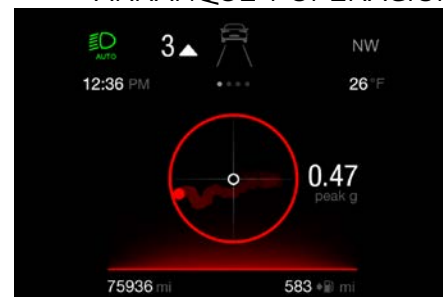

Pantalla de rendimiento en modo Dynamic

En la pantalla “Rendimiento” se muestran los parámetros relacionados con la estabilidad del vehículo, los gráficos reproducen el estado de las aceleraciones longitudinales/laterales (G-meter information), considerando como unidad de referencia. A la derecha se muestran los picos de las aceleraciones laterales.

Modalidad “Advanced Efficiency”

Activación

Se activa girando el selector que se corresponde con la letra “a”, las pantallas se retroiluminan de verde.



Modalidad de eficiencia avanzada

Sistemas ESC y ASR: umbrales de intervención para garantizar la máxima seguridad en condiciones de conducción en fondos de baja adherencia. Se recomienda seleccionar la modalidad "Advanced Efficiency" en situaciones de baja adherencia a la calzada.

Motor y cambio: respuesta estándar.

En la pantalla "Rendimiento" se reproducen gráficamente algunos parámetros estrictamente vinculados a la aceleración, desaceleración y selector de velocidades del vehículo.



Pantalla de rendimiento en modo Advance Efficiency

- 1 — Aceleración
- 2 — Desaceleración
- 3 — Palanca selectora

Modalidad "RACE" (si así está equipado)

Activación

Se activa girando el selector que se corresponde con la posición "Race", las pantallas se retroiluminan de amarillo.



Modo RACE

Motor y cambio: respuesta deportiva.



¡ADVERTENCIA!

- La activación de esta modalidad se aconseja en pista.
- En "Race" la sensibilidad del pedal acelerador aumenta considerablemente, por lo que la conducción puede resultar menos fluida y confortable. El conductor debe asegurar control total del vehículo todo el tiempo para evitar una colisión..

En la pantalla "Rendimiento" se muestran los parámetros relacionados con la estabilidad del vehículo, los gráficos reproducen el estado de las aceleraciones longitudinales/laterales (G-meter information), considerando como unidad de referencia de la aceleración de gravedad.

A la derecha se muestran los picos de las aceleraciones laterales y longitudinales.



Pantalla de rendimiento en modo RACE

NOTA: Si el sistema de frenos se sobrecalienta, el sistema de infotainment comunica el estado. En este caso, deje enfriar el sistema durante algunos minutos conduciendo normalmente el vehículo sin accionar los frenos.

Desactivación

Para desactivar cualquier modalidad, simplemente lleve el selector a cualquier otra modalidad.

NOTA:

- Cuando se vuelve a encender el motor, el vehículo estará en modo "Natural" independientemente del modo seleccionado antes de apagar el vehículo.

ALFA ACTIVE SUSPENSION (AAS) (SI ASÍ ESTÁ EQUIPADO)

El sistema electrónico de gestión de las suspensiones del vehículo tiene como objetivo a la optimización de las prestaciones del vehículo.

El sistema controla continuamente la amortiguación de las suspensiones mediante el actuador instalado en cada uno de los amortiguadores. De este modo es posible ajustar el calibrado de los amortiguadores a las condiciones de la carretera y a las condiciones dinámicas del vehículo mejorando la comodidad y la adherencia a la carretera.

El conductor puede elegir, incluso mientras conduce (sólo en modalidad "d"), entre dos tipos de calibrado: uno más deportivo o uno más confortable de las suspensiones.

Presionando el botón, el sistema cambia la calibración de los amortiguadores.



Interruptor de suspensión activa

STELVIO

ARRANQUE Y OPERACIÓN

En caso de falla del sistema, en la pantalla del cuadro de herramientas se ilumina el símbolo

SISTEMA START&STOP

El Start&Stop apaga automáticamente el motor cada vez que se detiene el vehículo y lo vuelve a arrancar cuando el conductor desea reanudar la marcha.

Esto aumenta la eficiencia del vehículo mediante la reducción del consumo, de las emisiones de gases contaminantes y de la contaminación acústica.

NOTA: Cuando el sistema Start & Stop detiene el motor se desactiva también la dirección asistida.

Modalidad de funcionamiento

Parada del motor

Con el vehículo detenido y el pedal del freno pisado, el motor se apaga si se ha seleccionado un modo distinto de R.

El sistema no interviene cuando el modo R está activado, para que las maniobras de estacionamiento sean más cómodas.

En caso de parada en subida, el apagado del motor está desactivado para que esté disponible la función "Hill Start Assist" (esta última se activa sólo con el motor en marcha).

NOTA: La primera parada del motor únicamente está permitida después de superar una velocidad de aproximadamente 10 km/h (6 mph). Tras un reinicio automático, para la parada del motor basta con mover el vehículo (superar la velocidad de 0,5 km/h (0.3 mph)).

La parada de motor se indica para el encendido del símbolo (A) en la pantalla del módulo de instrumentos.

Encendido del motor

Para volver a arrancar el motor, soltar el pedal del freno o gire ligeramente el volante (si así está equipado).

Con el freno pisado, si la palanca de cambios está en modalidad automática D (Conducir), el motor vuelve a arrancar colocando la palanca en R (Reversa) o P (Estacionamiento) o en "AutoStick".

Además, con el freno pisado, si la palanca de cambios está en modalidad "AutoStick", el motor vuelve a arrancar colocando la palanca en posición P (Estacionamiento) o moviendo la palanca a + o a -.

Activación/Desactivación manual del sistema

Para activar/desactivar manualmente el sistema presionar el botón situado en el módulo de instrumentos a la izquierda del volante.



Botón de desactivación del START&STOP

Activación del sistema

La activación del sistema se indica con el encendido del símbolo (A) en la pantalla. En esta condición, el LED situado en el botón está apagado.

Desactivación del sistema

La desactivación del sistema se indica a través de la visualización de un mensaje en la pantalla. En esta condición, el LED situado en el botón está encendido.

NOTA: Siempre que el motor arranca, el sistema se activa independientemente del estado presente al anterior apagado.

Condiciones en las que no se apaga el motor

Con el sistema activo, por razones de comodidad, seguridad y limitación de las emisiones, el motor no se apaga en ciertas condi-

ciones como:

- Motor todavía frío.
- Temperatura exterior especialmente fría.
- Batería insuficientemente cargada.
- Puerta del conductor abierta.
- Cinturón de seguridad del conductor desabrochado.
- Reversa engranada (por ejemplo, en las maniobras de estacionamiento).
- Con clima automático activo, en caso de que no se haya alcanzado un nivel de confort térmico adecuado o con función MAX-DEF activada.
- Durante el primer período de uso, para inicializar el sistema.
- Media vuelta del volante a la derecha o a la izquierda desde la posición de ruedas alineadas.

Condiciones para volver a arrancar el motor

Por razones de comodidad, contención de las emisiones y seguridad, el motor puede volver a arrancar automáticamente sin que el conductor tenga que hacer nada, si se cumplen algunas condiciones, entre ellas:

- Batería insuficientemente cargada.
- Vacío reducido del sistema de frenos (por ejemplo, cuando se pisa varias veces el pedal del freno).



- ❑ Vehículo en movimiento (por ejemplo, en los trayectos en carreteras con pendiente).
- ❑ Apagado del motor con el Start&Stop, durante más de 3 minutos aproximadamente.
- ❑ Con clima automático activo, para permitir un nivel de confort térmico adecuado o tras la activación de la función MAX-DEF.

Funciones de seguridad

En caso de que el motor se pare mediante el sistema Start&Stop, si el conductor desabrocha su cinturón de seguridad, abre la puerta del lado conductor, o bien desde el interior del vehículo se desengancha el cofre, sólo se podrá arrancar el motor con el interruptor de ignición.

Esta condición se indica al conductor mediante una señal acústica (buzzer) y un mensaje en la pantalla.

Función de ahorro de energía.

Si el conductor no ejecuta ninguna acción por mas de 3 minutos después del reinicio automático del motor, el sistema Stop / Start apagará el motor para evitar el consumo de combustible. En este caso, el motor solo se puede reiniciar usando la ignición

NOTA: Se puede mantener el motor funcionando desactivando el sistema.

Funcionamiento irregular

En caso de mal funcionamiento, el Start&Stop se desactiva.

Para las señalizaciones de avería, ver lo descrito en el apartado "Testigos y mensajes" en el capítulo "Tablero de instrumentos".

Inactividad del vehículo

En caso de inactividad del vehículo (o en caso de sustitución de la batería), prestar especial atención al desconectar la alimentación eléctrica de la batería.

Proceda de la siguiente manera:

Extraiga el conector de la toma para desconectar el sensor (control del estado de la batería) instalado en el polo negativo de la batería. Este sensor nunca debe desconectarse del polo, excepto en caso de sustitución de la batería.

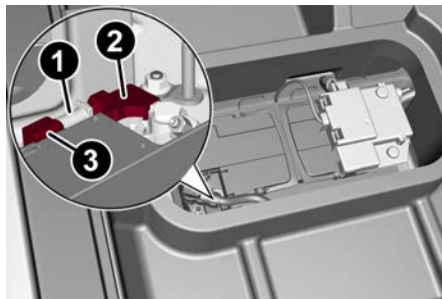

Suministro de energía a la batería

STELVIO

ARRANQUE Y OPERACIÓN

- 1 — Toma
- 2 — Sensor
- 3 — Conector

NOTA: Antes de desconectar la alimentación eléctrica de la batería, esperar al menos 1 minuto desde el momento en que se coloca el interruptor de ignición en OFF y desde el cierre de la puerta del lado conductor. En la siguiente conexión de la alimentación eléctrica a la batería, asegurarse de que el interruptor de ignición esté en posición OFF y que la puerta del lado conductor esté cerrada.

LIMITADOR DE VELOCIDAD

Descripción

Es un dispositivo que permite limitar la velocidad del vehículo a valores programables por el conductor.

NOTA: Se puede exceder la velocidad programada al continuar presionando el pedal del acelerador.

Se puede programar la velocidad máxima con el vehículo parado y en movimiento. La velocidad mínima que se puede programar es 30 km/h (18 mph).

Cuando el dispositivo está activo, la velocidad del vehículo depende de la presión en el pedal del acelerador, hasta que se alcanza la velocidad límite programada (ver lo descrito en el apartado “Programación del límite de velocidad”).

Activación

La función se activa/desactiva desde el sistema de información y entretenimiento.

Activación del dispositivo

Para acceder a la función, seleccione el widget “Asistencia al Conductor”, luego seleccione la secuencia de elementos a continuación:

1. “Speed Limiter” (Limitador de velocidades)
2. “ON”

La activación de esta característica se indica desde la visualización del símbolo de color verde junto a la última velocidad configurada. La función Speed Limiter puede permanecer activa simultáneamente con el sistema control crucero. En el caso de que se seleccione una velocidad límite inferior a la indicada en el control crucero, la velocidad del control crucero se bajará a la del Speed Limiter. Esta función permanece disponible



Pantalla del limitador de velocidad

Programación del límite de velocidad

La velocidad límite se puede programar desde el sistema de información y entretenimiento.

Para acceder a la función en el Menú principal, seleccione sucesivamente las siguientes opciones:

1. “Asistencia en la conducción”
2. “Speed Limiter - Establecer Límite”.

Si se sigue girando la superficie giratoria, se incrementa la velocidad en 5 km/h (5 mph), desde un mínimo de 30 km/h (18 mph) hasta un máximo de 180 km/h (112 mph).

Superación de la velocidad programada

Pisando a fondo el pedal del acelerador se puede superar el límite de velocidad programado incluso cuando el dispositivo está activo (por ejemplo, en caso de rebase).

El dispositivo está desactivado hasta que la velocidad del vehículo regresa a un valor inferior al límite programado, luego vuelve a activarse automáticamente.

Destello del ícono velocidad programada

La velocidad programada parpadea en los siguientes casos:

- Cuando se ha pisado a fondo el pedal del acelerador y la velocidad del vehículo ha superado la velocidad programada.
- Activando el sistema tras configurar un límite inferior a la velocidad real del vehículo.
- En caso de aceleración brusca.

Desactivación del dispositivo

La función se activa y desactiva desde el Sistema De infotenimiento.

Desactivación del dispositivo

Para acceder a la función seleccione el widget “Asistencia al conductor” en el radio, luego seleccione la siguiente secuencia de elementos:

1. “Speed Limiter” (Limitador de velocidades)
2. “OFF”



Deshabilitación automática del dispositivo

El dispositivo se deshabilita automáticamente en caso de avería en el sistema. En este caso, acudir a su Distribuidor Autorizado.

Pérdida temporal de señal

En caso de que el dispositivo pierda la señal en la pantalla se ilumina el símbolo de color blanco sin indicación de la velocidad.

Avería del sistema

En caso de que el sistema tenga una avería, en la pantalla se ilumina el símbolo de color ámbar.

SISTEMAS DE CONTROL ELECTRÓNICO DE VELOCIDAD (SI ASÍ ESTÁ EQUIPADO)

Control electrónico de velocidad (si así está equipado)

Descripción

Su vehículo puede estar equipado con el sistema de control de crucero, o sistema adaptativo de control de crucero (ACC).

- El control de crucero mantendrá su vehículo a una velocidad constante.
- El control adaptativo de crucero (ACC) ajustará la velocidad del vehículo hasta la

velocidad preestablecida para mantener la distancia con el vehículo de enfrente.

NOTA:

- En vehículos equipados con ACC, si el ACC no está habilitado, la velocidad preestablecida de control de crucero no detectará vehículos frente a usted. Siempre esté atento a la característica seleccionada.
- Solo una característica del control de crucero puede operara a la vez. Por ejemplo, si la velocidad del crucero está fijada, el control de crucero adaptativo no estará disponible ni viceversa.

Control de Crucero

Cuando esta activado, el control de crucero se encarga de las operaciones del acelerador a velocidades superiores a 32 km/h (20 mph).



Botón de apagado/encendido del control electrónico de velocidad de crucero

ARRANQUE Y OPERACIÓN

Los botones del control automático de velocidad está ubicado en el lado derecho del volante de la dirección.

Mientras conduce cuesta abajo, el sistema podría frenar el vehículo para mantener la misma velocidad establecida.

NOTA: Para garantizar un funcionamiento correcto, el control crucero ha sido diseñado de manera que se apague en caso de accionamiento simultáneo de varias funciones. En este caso, se puede reactivar el sistema presionando el botón ON/OFF y volviendo a configurar la velocidad deseada del vehículo.



¡ADVERTENCIA!

El control de velocidad puede ser peligroso cuando el sistema no puede mantener una velocidad constante. Su vehículo podría ir muy rápido para las condiciones existentes, perder el control y tener un accidente. No utilice el control de velocidad en condiciones de tráfico pesado o en caminos que son revirados, cubiertos de nieve o hielo, o simplemente resbalosos.

Activación del dispositivo

Para activar el dispositivo, presione el botón de apagado/encendido a la izquierda del volante.

La activación del dispositivo se indica con el encendido del testigo de color blanco, en la pantalla.



Luz indicadora de control de velocidad

La función Control crucero puede permanecer activo en paralelo con el sistema limitador de velocidad (Speed Limiter). En el caso de que se seleccione una velocidad límite inferior a la indicada en el Control crucero, la velocidad del Control crucero se bajará a la del sistema limitador de velocidad.



¡ADVERTENCIA!

Es peligroso dejar el dispositivo activado cuando no se usa. Podría habilitarlo involuntariamente y perder el control del vehículo a causa de una velocidad excesiva imprevista. Puede perder el control y tener un accidente. Siempre asegúrese que el sistema esté apagado cuando no lo use.

Configuración de la velocidad deseada

Realice las siguientes operaciones:

1. Active el control electrónico de velocidad.

2. Cuando el vehículo alcance la velocidad deseada, presionar el interruptor SET y soltarlo para activar el dispositivo: al soltar el acelerador, el vehículo circulará a la velocidad seleccionada.



Interruptor SET del control electrónico de velocidad

En caso de necesitarlo (por ejemplo, un rebase) es posible acelerar pisando el acelerador: al soltar el pedal, el vehículo volverá a la velocidad memorizada anteriormente.

En un descenso y con el dispositivo activado puede que la velocidad del vehículo aumente ligeramente respecto a la programada.

NOTA: Antes de presionar el interruptor SET, el vehículo debe circular a una velocidad constante en una superficie plana.

Para variar una velocidad deseada

Para aumentar o disminuir la velocidad ajustada

Cuando el control de crucero está configurado, puede aumentar la velocidad presionando el interruptor SET hacia arriba o disminuir

la velocidad presionando el interruptor SET hacia abajo.

En millas (U.S.)

- Presione el botón SET una vez para variar la velocidad en 1 mph. Cada presión en el botón aumentará una milla.
- Si el botón es continuamente presionado, la velocidad seguirá variando hasta que se libere el botón, luego la nueva velocidad será establecida.

En kilómetros (km/h)

- Presione el botón SET una vez para incrementar la velocidad a 1 km/h. Cada presión en el botón aumentará un kilómetro por hora.
- Si el botón es continuamente presionado, la velocidad seguirá variando hasta que se libere el botón, luego la nueva velocidad será establecida.

NOTA: Desplazando el interruptor SET es posible regular la velocidad en función de la unidad de medida seleccionada ("métrica" o "imperial") y configurada a través del sistema De infotainment (consulte el manual del sistema de información y entretenimiento).

Aceleración en caso de rebase

Pise el pedal del acelerador: cuando se suelte, el vehículo retomará gradualmente la velocidad memorizada.



Uso del dispositivo en recorridos montañosos

La transmisión hará un cambio descendente en pendientes para mantener la velocidad establecida del vehículo.

NOTA: El dispositivo también mantiene memorizada la velocidad en subida y en bajada. Una ligera variación de la velocidad en subidas suaves es totalmente normal.

En pendientes pronunciadas puede ocurrir una mayor pérdida o aumento de velocidad, por lo que es preferible conducir sin el control electrónico de velocidad.



¡ADVERTENCIA!

El control de velocidad puede ser peligroso cuando el sistema no puede mantener una velocidad constante. Su vehículo podría ir muy rápido para las condiciones existentes, perder el control y tener un accidente. No utilice el control de velocidad en condiciones de tráfico pesado o en caminos que son revirados, cubiertos de nieve o hielo, o simplemente resbalosos.

Reanudar la velocidad

Para reanudar una velocidad previamente fijada, presione el botón RES y suéltelo. La reanudación se puede usar a cualquier velocidad mayor de 32 km/h (20 mph).

NOTA: Antes de reanudar la velocidad establecida previamente, debe acelerar a una velocidad cercana a esa velocidad.



Ubicación del botón RES

En el modo AutoStick (secuencial), antes de reanudar la velocidad establecida previamente, debe acelerar hasta que esté cerca de esa velocidad. Luego, presione y suelte el botón RES.

Desactivación del dispositivo

Una ligera presión en el pedal del freno desactiva el control crucero, sin borrar la velocidad memorizada.

El control de velocidad también se puede desactivar en caso de accionamiento del freno de estacionamiento eléctrico o de intervención del sistema de frenos (por ejemplo, si interviene el sistema ESC).

La velocidad memorizada se borra en los casos siguientes:

- Presionando el botón de activación/desactivación del sistema
- Apagando el motor

ARRANQUE Y OPERACIÓN

- En caso de funcionamiento incorrecto del control crucero.

Control crucero adaptativo (ACC, si así está equipado)

El control de crucero adaptativo (ACC) incrementa la comodidad de conducción al conducir en autopistas y en carreteras principales. Sin embargo, no es un sistema de seguridad y no está diseñado para evitar colisiones. La función de control electrónico de velocidad opera de forma distinta. Por favor consulte la sección correspondiente en este capítulo.

El ACC le permitirá mantener acoplado el control de crucero en condiciones de tráfico ligero a moderado sin la necesidad constante de reiniciar su control de velocidad. El ACC utiliza un sensor radar y una cámara orientada hacia el frente diseñados para detectar un vehículo directamente adelante de usted.

El sistema establece y mantiene el vehículo a la velocidad deseada sin necesidad de presionar el acelerador. También establece y mantiene una distancia con el vehículo de adelante (estos ajustes los establece el conductor).



Ubicación del radar en la defensa delantera



Ubicación de la cámara del parabrisas

Si el sensor detecta un vehículo al frente, el dispositivo interviene automáticamente mediante un proceso de frenado (o una aceleración) ligero para no superar la velocidad original ajustada con el fin de mantener la distancia preajustada intentando adaptarse a la velocidad del vehículo al frente.

NOTA: En los casos descritos a continuación, las prestaciones del sistema no están garantizadas

y, por lo tanto, se aconseja desactivar el dispositivo .

- Conducción con niebla, lluvia intensa o nieve
- Condiciones de tráfico intenso o zonas de obras.
- Conducción en superficies resbaladizas o con cuestas, bajadas y curvas muy pronunciadas.
- Entrada en un carril de giro o en una rampa de salida de la autopista.
- Cuando se arrastra un remolque
- Cuando las circunstancias no permiten una conducción segura con una velocidad constante.



¡ADVERTENCIA!

El control de crucero adaptable (ACC) es una opción de comodidad. No es un sustituto de la conducción activa. Es la responsabilidad del conductor estar siempre atento al camino, al tráfico, a las condiciones del clima, a la velocidad del vehículo, a la distancia al vehículo de adelante y lo más importante, al funcionamiento de los frenos para garantizar el funcionamiento seguro del vehículo en cualquier circunstancia. Siempre que conduzca se requiere su atención total para mantener el control seguro de su vehículo. No seguir estas advertencias puede dar como resultado un accidente o lesiones personales serias.



¡ADVERTENCIA!

El sistema ACC:

- No reacciona a peatones, a vehículos que se aproximan, ni a objetos fijos (por ejemplo, un vehículo estacionado en un embotellamiento de tráfico o un vehículo descompuesto)
- No puede tomar en cuenta las condiciones de la calle, del tráfico ni del clima y puede estar limitado para percibir condiciones adversas de distancia.
- No siempre reconocerá condiciones complejas de conducción, lo que puede resultar en advertencias de distancia erróneas, o la falta de las mismas.
- Llevará a una parada completa del vehículo cuando esté siguiendo al vehículo objetivo y mantendrá el vehículo detenido por dos minutos. Si el vehículo objetivo no se mueve dentro de esos dos minutos se activará el freno de estacionamiento y el sistema ACC será cancelado.

Debe apagar el sistema ACC:

- Cuando conduzca en situaciones de niebla, lluvia fuerte, mucha nieve, aguanieve, tráfico pesado y conducción complicada (por ejemplo, en zonas de construcción de autopistas).



¡ADVERTENCIA!

- Cuando entre a un carril para dar vuelta o salga de una rampa de autopista; cuando conduzca en caminos con mucho viento, hielo, cubiertos con nieve, resbaladizos o que tengan pendientes ascendentes o descendentes empinadas.
- Cuando arrastre un remolque
- Cuando las circunstancias no permitan una conducción segura a una velocidad constante.

Activación del control de crucero adaptativo (ACC)

La velocidad mínima establecida para el sistema ACC es de 30 km/h (19 mph).

El sistema no se puede activar:

- Al pisar el pedal del freno.
- Cuando los frenos se sobrecalientan.
- Cuando se ha accionado el freno de estacionamiento eléctrico.
- Cuando está acoplado "P", "R" o "N".
- Cuando las RPM del motor están por encima de un umbral máximo.
- Cuando la velocidad del vehículo no está dentro del rango de velocidad operativa.
- Cuando el control electrónico de estabilidad (ESC) (o el sistema de frenos

antibloqueo (ABS) u otros sistemas de control de estabilidad) están funcionando o acaban de funcionar.

- Cuando el sistema ESC está apagado.
- Cuando el sistema de advertencia de colisión frontal (si está equipado) frena automáticamente.
- En caso de fallo del sistema.
- Cuando el motor está parado.
- En caso de obstrucción del sensor de radar (en este caso se debe limpiar la fascia donde se encuentra).

Si el sistema está configurado, las condiciones descritas anteriormente también provocan una cancelación o desactivación del sistema. Estas situaciones pueden variar según las condiciones.

NOTA: El sistema no se desactivará cuando se alcancen velocidades superiores a las configuradas presionando el pedal del acelerador por encima de 180 km/h (110 mph). En estas situaciones, es posible que el sistema no funcione correctamente y se recomienda desactivarlo.

Activación/Desactivación del control crucero adaptativo

El dispositivo puede adoptar cuatro estados de funcionamiento:

- Encendido (velocidad no programada).
- Activado (velocidad programada).

- Pausa.
- Desactivado.

Para Activar

Para habilitar el sistema, presione y suelte el botón de ON (encendido) /OFF (apagado) ubicado en el lado izquierdo del volante.



Botón de Encendido/Apagado

Cuando el sistema está habilitado y listo para operar, la pantalla muestra el ícono de ACC blanco sobre guiones en lugar de la velocidad.



Testigos en pantalla

El ajuste de velocidad activa el sistema y la pantalla muestra el ícono de color verde y el

valor de ajuste de la velocidad.

 **¡ADVERTENCIA!**

Dejar encendido el sistema de control de crucero adaptativo (ACC) cuando no está en uso es peligroso. Puede configurar accidentalmente el sistema o hacer que vaya más rápido de lo que desea. Podría perder el control y tener una colisión. Deje siempre el sistema apagado cuando no lo esté utilizando.

Para pausar/desactivar

Con el dispositivo encendido (velocidad no configurada), presionar el botón de encendido/apagado para desactivarlo.

Con el dispositivo activado (velocidad configurada), presionar el botón de encendido/apagado para cambiar al modo Pausa; en la pantalla se visualiza el ícono de color blanco y la velocidad entre paréntesis. Para desactivar el dispositivo, hay que presionar por segunda vez el botón on/off otra vez.

Para establecer la velocidad deseada

Cuando el vehículo alcance la velocidad deseada, presione el interruptor RES/SET hacia abajo y libérela para activar el sistema. Cuando el acelerador se libera, el vehículo mantendrá la velocidad establecida automáticamente.



Interruptor SET

Mientras mantiene pisado el acelerador el dispositivo no podrá controlar la distancia entre su vehículo y el vehículo al frente. En este caso, la velocidad se determina únicamente por la posición del pedal del acelerador. El sistema regresará a la operación normal en cuanto se libere el pedal del acelerador.

Variación de la velocidad

Para aumentar o disminuir la velocidad

Una vez que se ha activado el sistema, puede aumentar la velocidad presionando el interruptor RES / SET hacia arriba o disminuir la velocidad presionando el interruptor RES / SET hacia abajo. Cada vez que se presiona el interruptor, la velocidad se ajusta en 1 mph.

Si presiona y mantiene presionado el interruptor hacia arriba o hacia abajo, la velocidad establecida se ajustará en incrementos de 5 mph hasta que se suelte el botón.

La nueva velocidad establecida se refleja en el panel de instrumentos.

NOTA:

- Desplazando el interruptor RES/SET es posible regular la velocidad en función de la unidad de medida seleccionada (“métrica” o “imperial”) y configurada a través del sistema De infotainment (ver el suplemento específico).
- Cuando las unidades de medida están ajustadas en métricas, mantener presionado el botón de SET modificará la velocidad del vehículo en incrementos de 10 km/h
- Al mantener presionado el acelerador, el vehículo puede seguir acelerando por encima de la velocidad ajustada. En este caso, al accionar el interruptor RES/SET, la velocidad se ajustará a la velocidad del vehículo en ese momento.
- Cuando se presiona el botón RES/SET para reducir la velocidad, si el freno del motor no desacelera el vehículo lo suficiente para alcanzar la velocidad ajustada, el sistema de frenado interviene automáticamente. El dispositivo mantiene la velocidad de pendiente ascendente/descendente; sin embargo una ligera variación es completamente normal, particularmente en inclinaciones ligeras.
- El cambio automático puede reducir las marchas cuando se circula cuesta abajo o se acelera: Esto es normal y necesario para mantener la velocidad configurada.
- Durante la conducción, el dispositivo se



anula en caso de sobrecalentamiento de los frenos.

Recuperación de la velocidad

Una vez que el sistema ha sido cancelado pero no desactivado, para reanudar una velocidad previamente establecida, simplemente presione el interruptor RES / SET hacia arriba y retire el pie del acelerador para recuperarlo.

El sistema se ajustará a la última velocidad almacenada.



¡ADVERTENCIA!

La función de recuperación se ha de usar solamente cuando las condiciones de las vías o del tráfico lo permitan. La recuperación de una velocidad memorizada excesivamente alta o excesivamente baja por las condiciones actuales del tráfico o de la vía podría provocar una aceleración o una desaceleración del vehículo. El incumplimiento de dichas advertencias puede provocar accidentes o lesiones mortales.

Ajuste de la distancia entre vehículos

La distancia entre su vehículo y el vehículo al frente puede ajustarse al elegir entre los ajustes con 1 barra (corta), 2 barras (media), 3 barras (larga) y 4 barras (máxima).

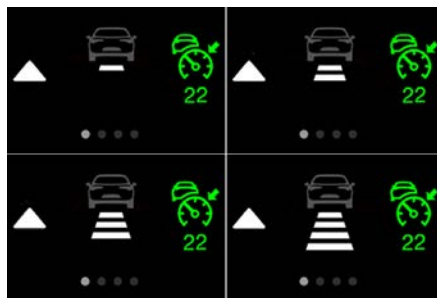

Íconos de distancia

Las distancias con el vehículo al frente son proporcionales a la velocidad.

El intervalo de tiempo con respecto al vehículo al frente permanece constante y varía de 1 segundo (para la configuración en 1 barra para la distancia corta) a 2 segundos (para la configuración en 4 barras para la distancia máxima).

El ajuste de la distancia se visualiza en la pantalla mediante un ícono específico.

Durante el primer uso del dispositivo, el ajuste de la distancia es 4 (máximo). Cuando el conductor ha modificado la distancia, la nueva distancia se memoriza también después de la desactivación y la reactivación del sistema.

Disminución de la distancia

Para disminuir el ajuste relativo a la distancia, presionar y soltar el botón de ajuste de distancia. Cada vez que se presiona el botón, el ajuste de la distancia disminuye una barra (más corta).

ARRANQUE Y OPERACIÓN



Botón de distancia

Si no hay vehículos al frente se mantiene la velocidad ajustada. Una vez se ha alcanzado la distancia más corta, si se presiona nuevamente el botón se configurará la distancia más larga.

Si se detecta un vehículo que circula en el mismo carril a velocidad más baja, el ícono gris de la pantalla se enciende en color blanco: el dispositivo regula la velocidad del vehículo en automático para mantener la distancia configurada, independientemente de la velocidad ajustada.

El vehículo mantiene la distancia ajustada hasta que:

- El vehículo al frente acelere con una velocidad superior a la ajustada.
- El vehículo al frente abandone el carril o el campo de detección del sensor del dispositivo Control crucero activo.
- Se cambie el ajuste de la distancia.
- Se desactive/ponga en pausa el dispositi-



vo Control crucero activo.



¡ADVERTENCIA!

- El frenado máximo aplicado por el dispositivo es limitado. De cualquier forma, el conductor puede siempre frenar manualmente cuando sea necesario.
- Si el dispositivo considera que el nivel de frenado es insuficiente para mantener la distancia ajustada, se indica al conductor mediante la visualización del mensaje "BRAKE!" ("¡Frene!") o un mensaje específico en la pantalla, advirtiendo del acercamiento al vehículo al frente. Además, se emite una señal acústica. En este caso es conveniente frenar inmediatamente en la medida necesaria para mantener la distancia de seguridad respecto del vehículo al frente.
- El conductor es responsable de asegurarse de que en la trayectoria del vehículo no haya peatones, otros vehículos u objetos. El incumplimiento de dichas advertencias puede provocar accidentes o lesiones a las personas.
- El conductor es plenamente responsable de mantener la distancia de seguridad respecto del vehículo al frente cumpliendo las normas vigentes de la circulación por carretera en el país respectivo.

Aceleración en caso de rebase.

Cuando se conduce con el ACC activado y se sigue un vehículo a más de 70 km/h (45 mph), el sistema proporciona aceleración adicional hasta la ajustada en el ACC para facilitar el rebase. Esta aceleración se activa cuando el conductor utiliza el intermitente izquierdo y sólo permanecerá activo cuando rebase por el lado izquierdo.

Cuando un vehículo pasa de vías con conducción por la izquierda a otras con conducción por la derecha, el dispositivo detecta automáticamente la dirección del tráfico. En este caso la función de ayuda para el rebase se activa solamente cuando se adelanta por la derecha el vehículo de referencia. Esta aceleración adicional se activa cuando el conductor usa el intermitente derecho y regrese al carril original.

Función "Stop and Go"

La función "Stop and Go" permite mantener la distancia de seguridad con el vehículo que circula delante hasta que el vehículo se detiene por completo.

En caso de que el sistema ACC detenga su vehículo mientras sigue al vehículo de adelante, si el vehículo de adelante comienza a moverse dentro de los dos segundos de que su vehículo se detenga, su vehículo reanudará el movimiento sin la necesidad de que el conductor intervenga.

Si el vehículo de adelante no comienza a mo-

verse dentro de los dos segundos de que su vehículo se detenga, el conductor tendrá que empujar el interruptor RES / SET hacia arriba para reiniciar.



¡ADVERTENCIA!

Cuando se reinicia el sistema ACC, el conductor se debe asegurar que no hay peatones, vehículos u otros objetos en la trayectoria del vehículo, no hacerlo puede resultar en una colisión y muerte o daños personales serios.

Desactivación

El dispositivo se desactiva y la velocidad ajustada se cancela cuando:

- Se presiona el botón on/off del Control crucero activo (con dispositivo encendido o en pausa).
- Se posiciona el interruptor de ignición en posición STOP.
- Se activa la modalidad RACE. (modelos Quadrifoglio).

El sistema se cancela (se almacenan la velocidad y distancia fijadas):

- Cuando el dispositivo está en modo pausa (véase el apartado "Activación / Desactivación Control crucero activo").
- Cuando se reúnen las condiciones indicadas en el párrafo "Ajuste de la velocidad elegida".

I

STELVIO



Indicación de funcionamiento limitado del sistema

Si se visualiza el mensaje específico en la pantalla, podría haberse producido una condición que limita el funcionamiento del sistema.

Esto puede ser provocado por una obstrucción del sensor del vehículo o la cámara. También puede ser una falla en el sistema. En caso de indicación de obstrucción, limpie la zona del parabrisas indicada previamente y el área de la defensa donde se localiza el sensor. Después, compruebe si desaparece el mensaje.

Cuando desaparezcan las condiciones que han limitado el funcionamiento del sistema, éste vuelve a su funcionamiento normal y completo.

Si el inconveniente persiste, acuda a su Distribuidor Autorizado.

Precauciones durante la conducción con ACC

En algunas condiciones de conducción, el ACC podría tener problemas de detección. En estos casos, el ACC podría frenar tarde o de forma inesperada. El conductor necesita mantenerse alerta y puede requerirse su intervención. Los siguientes ejemplos son este tipo de situaciones:

Arrastre de remolque

No se recomienda el arrastre de remolque al utilizar el ACC.

Vehículo no alineado

El ACC podría no detectar un vehículo que circula en el mismo carril no alineado en la misma recta de marcha, o un vehículo que está entrando desde un carril lateral. En estos casos, tal vez no se garantice una distancia suficiente respecto de los vehículos al frente. El vehículo no alineado puede entrar o abandonar la recta de marcha y causar de esta forma el frenado o la aceleración imprevista del vehículo.

Virajes y curvas

Al conducir en una curva con ACC activado, el sistema puede aumentar o disminuir la velocidad del vehículo para lograr estabilidad, sin que se detecte ningún vehículo adelante. Una vez que el vehículo esté fuera de la curva, el sistema reanudará la velocidad establecida originalmente. Esto es parte de la funcionalidad normal del sistema ACC.

NOTA: En caso de curvas cerradas las prestaciones del dispositivo podrían quedar limitadas.

ARRANQUE Y OPERACIÓN

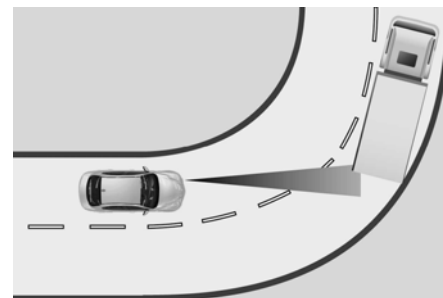

Ejemplo de giro en una curva

Uso del dispositivo en pendientes

Al conducir en montañas, es posible que el ACC no detecte un vehículo en su carril. Dependiendo de la velocidad, la carga del vehículo, las condiciones del tráfico y la pendiente de las montañas, el rendimiento del ACC puede ser limitado.

NOTA: El conductor debe mantener el control del vehículo, permanecer alerta y estar listo para aplicar los frenos si es necesario.

Cambio de carril.

Es posible que el ACC no detecte un vehículo hasta que esté completamente en el carril en el que viaja. En el ejemplo de cambio de carril a continuación, ACC aún no ha detectado el cambio de carril del vehículo y es posible que no detecte el vehículo hasta que sea demasiado tarde para que el sistema ACC actúe. Es posible que el ACC no detecte un vehículo hasta que esté completamente en el carril.

Puede que no haya suficiente distancia hasta el vehículo que cambia de carril. Esté siempre atento y listo para aplicar los frenos si es necesario.

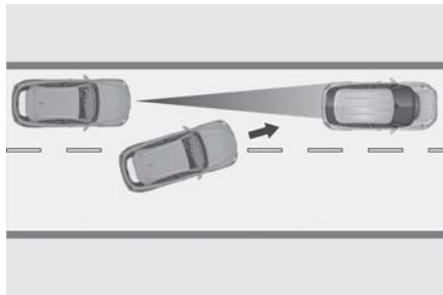

Cambio de carril

Vehículos pequeños

Algunos vehículos con un perfil estrecho (por ejemplo, bicicletas y motocicletas), que circulan cerca de los bordes exteriores del carril o que entran en el carril desde el interior, no se detectan hasta que se encuentran completamente en el interior del mismo carril.

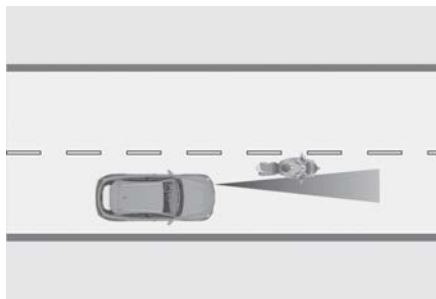

Vehículos pequeños

Objetos y vehículos estáticos

El sistema ACC puede detectar vehículos estacionados cuando el vehículo viaja a velocidades entre 4 km/h y 60 km/h (2 mph y 35 mph). El conductor siempre debe estar atento y estar listo para presionar los frenos si es necesario.

El ACC no reacciona a objetos o vehículos estacionarios. Por ejemplo, el ACC no reaccionará en situaciones donde el vehículo que está siguiendo deja su carril. Esta parada se considera como un vehículo u objeto estacionario sin movimiento detectado previamente. Siempre esté atento y listo para aplicar los frenos si es necesario.

Objetos y vehículos que circulan en dirección contraria o transversal

El dispositivo no puede detectar objetos ni vehículos que circulan en una dirección contraria o transversal y, por consiguiente, no se activará.

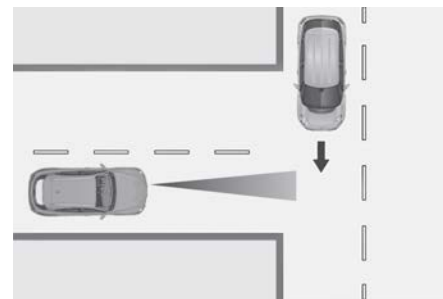

Objetos y vehículos que circulan en dirección contraria o transversal

Información general

La operación de este equipo está sujeta a las siguientes dos condiciones:

- (1) Es posible que este equipo o dispositivo no cause interferencia perjudicial y (2) este equipo o dispositivo debe aceptar cualquier interferencia, incluyendo la que pueda causar su operación no deseada.

NOTA: Cambios o modificaciones no aprobados expresamente por la parte responsable del cumplimiento podrían anular la autoridad del usuario para operar el equipo.



IFETEL: RCPBOMR 14-0766

SISTEMA DE ASISTENCIA EN CARRETERA (HAS, SI ASÍ ESTÁ EQUIPADO)

El sistema de Asistencia en Carretera (HAS) es una operación de asistencia a la conducción que solo está disponible cuando se conduce en carreteras. El sistema opera hasta velocidades de 145 km/h (90 mph) cuando se detectan señales horizontales.

El sistema usa información de la cámara y radar al frente para ayudar a mantener el vehículo en el centro del carril y a una velocidad constante.

El sistema HAS combina las funciones del Control Adaptativo de Crucero (ACC) con la lógica de centrado de carril para controlar la trayectoria del vehículo. El sistema HAS requiere que las manos del conductor permanezcan en el volante.

Una vez que se activa el HAS, aparecerá una pantalla específica en el módulo de instrumentos.

Activación/Desactivación

Activación

Para activar el sistema HAS, presione el botón ubicado en el lado izquierdo del volante.



Botón Asistencia en Carretera

Condiciones de Suspensión:

Las siguientes operación suspenderán el sistema HAS:

- Comenzar a conducir manualmente.
- Presionar el pedal del freno.
- Desactivar el ACC.
- Activar las direccionales.
- Presionar el botón de activación de ACC por 2 segundos para activar el control de velocidad.
- Colocar el selector de velocidad en "P", "R" o "N".

Reactivar el sistema ACC reactivará el HAS. Refiérase a "Control de Crucero Adaptable

Desactivación automática

El sistema puede desactivarse si ocurre alguna de las siguientes situaciones:

- Si hay curvas estrechas.
- Cuando se quitan las manos del volante.

ARRANQUE Y OPERACIÓN

- Si se activan las direccionales.
- Si el conductor intencionalmente cambia de carril sin usar la direccional.
- Si se desabrocha el cinturón de seguridad del conductor.
- Si el sector de velocidad es colocado en "D" (conducir).
- Si se activa la función de "Frenado Activo" (refiérase a "Advertencia de colisión frontal" en el capítulo "Seguridad" para más información).
- Si el vehículo sale de la carretera.
- Si la cámara no detecta las líneas del carril.
- Si se desactiva el ACC.
- Si el vehículo excede la velocidad de 145 km/h (90 mph).

NOTA:

- Cuando se apaga el sistema HAS, el símbolo en la pantalla se vuelve rojo y después gris.
- Las manos en el volante son detectadas por un sensor capacitivo instalado en el volante.

Cuando finalizan las condiciones de suspensión automática, se reactiva automáticamente el HAS.

Operación

El sistema HAS solo opera cuando las manos del conductor están en el volante. Si se detecta que las manos no están en el volante,

STELVIO

el sistema alertará al conductor para que vuelva a colocarlas. Refiérase a “Estatus del sistema” para más información.

Si el vehículo cruza el límite del carril, el volante vibrará y una pantalla específica aparecerá en el módulo de instrumentos.

NOTA: El Sistema HAS puede tardar hasta 5 segundos en encender una vez que se hayan cumplido las condiciones. Durante este tiempo, una luz indicadora gris aparecerá en el módulo de instrumentos y el sistema se activará automáticamente tan pronto como se cumplan las condiciones sin intervención del conductor.

Se deben cumplir las siguientes condiciones antes de que se encienda el sistema HAS.

- Se debe habilitar el sistema HAS presionando el botón en el volante.
- El vehículo debe estar en una carretera.
- El ACC debe estar activado.
- Las líneas laterales (izquierda y derecha) del carril deben ser visibles.
- La velocidad del vehículo debe estar entre 0 y 145 km/h (0 y 90 mph).
- La cámara, el radar y el sistema de infotainment deben funcionar correctamente.
- El ancho del carril debe estar entre 2.6 y 4.2 m (8.5 y 13.7 pies).
- No deben estar activadas las direccionales.
- El sistema HAS debe estar funcionando correctamente.

Otros límites de operación:

- Si se puede establecer la velocidad del ACC en un valor mayor (velocidad máxima de 180 km/h (110 mph)) HAS solo estará disponible si la velocidad fijada es igual o menor de 145 km/h (90 mph).
- Cuando la velocidad del ACC se reduce y ya velocidad del vehículo es menor de 145 km/h (90 mph), el sistema se reactivará automáticamente.
- Si la velocidad del ACC se establece en 145 km/h (90 mph), en una pendiente puede incrementarse la velocidad del vehículo. El sistema HAS se desactivará hasta que la velocidad regrese a 145 km/h (90 mph).

Indicaciones en la pantalla

El estado del sistema HAS puede verse siempre en la pantalla del módulo de instrumentos.

El estado del sistema se indica por el color del símbolo en la pantalla.

HAS usa sensores en el volante para detectar si las manos del conductor están en él.

Si las manos no están en el volante, aparecerá una serie de advertencias en la pantalla del módulo de instrumentos para advertir al conductor que debe volver a poner las manos en el volante.

Una señal acústica se escuchará. Después de un período de tiempo el HAS se desactivará si las manos del conductor no regresan al volante.

Después de un período de tiempo el HAS se desactivará si el conductor no regresa sus manos al volante.

Cuando el sistema no detecta manos en el volante, alertará al conductor con una pantalla específica en el módulo de instrumentos.

Estado del sistema

Sistema Activo

Cuando el sistema está activo, aparecerá la pantalla de abajo en el menú “Asistencia al Conductor” en el módulo de instrumentos



HAS Activo

Si está en una pantalla diferente, aparecerá un símbolo en la pantalla del módulo de instrumentos indicando que el sistema está activo.



Cuando las manos del conductor están fuera del volante, se deshabilita el sistema después de unos segundos. Aparecerá una pantalla en el módulo de instrumentos alertando al conductor de regresar las manos al volante.

Sistema Activo (Manos fuera del volante por poco tiempo)

Tan pronto como el conductor quite sus manos del volante, la siguiente pantalla aparecerá en la módulo de instrumentos. El sistema permanece activo en este momento.

Advertencia inicial manos fuera del volante

Si el conductor no coloca las manos en el volante nuevamente en pocos segundos, aparecerá la siguiente pantalla en el módulo de instrumentos.



Advertencia secundaria manos fuera del volante

Sistema Activo (Manos fuera del volante por mucho tiempo)

Si el conductor aún no regresa las manos al volante después de que se muestre la pantalla de arriba, la siguiente pantalla aparecerá en el módulo de instrumentos y una señal acústica se escuchará hasta que el conductor recupere el control del vehículo.



Advertencia final manos fuera del volante

Si las manos del conductor no regresan al volante después un tiempo largo, aparecerá un mensaje de desactivación en la pantalla del módulo de instrumentos. Se desactivará el control del volante.

Esta pantalla permanecerá activa incluso cuando se retiren las manos del conductor del volante. El símbolo en la pantalla cambiará a gris.

Cuando HAS está activo, el Asistente de mantenimiento de carril (LKA)/ Sistema de advertencia de abandono de carril (LWD) (si así está equipado), si fueron activados, per-

ARRANQUE Y OPERACIÓN

manecerán activos.

Disponibilidad/Operación Limitada del Sistema

Disponibilidad del Sistema

Factores y condiciones externas pueden afectar la correcta operación del sistema HAS, tales como:

- Calles estrechas, sinuosas y curvas.
- Visibilidad pobre (por lluvia fuerte, nieve, niebla, etc.).
- Luces delanteras de vehículos que se aproximan o luz solar directa o sombra.
- Daño u obstrucción por lodo, hielo, nieve, etc.
- Defensa dañada o no alineada.
- Interferencia con otro equipo que cause ondas electromagnéticas.
- Presencia de construcción en el camino.
- Si las indicaciones del sistema de navegación (si hay alguna) o del sistema de infotainment no están listas y/o si el sistema de navegación está recalculando ruta.

Operación Limitada del Sistema

El sistema HAS puede tener funcionalidad limitada o reducida cuando ocurre una de las siguientes condiciones:

- Si las líneas del carril no son claras o están en condiciones de poca visibilidad (en lluvia fuerte, nieve, niebla, etc.).
- Cámara o radar dañados, cubiertos u obstruidos (por lodo, hielo, nieve, etc.).
- Conducir por pendientes o caminos con vueltas estrechas.
- Cerca de peajes de autopista.
- Cuando la salida o entrada de la autopista es más ancha de 6 m (20 pies).
- Si la cámara esta expuesta a deslumbramiento causado por reflejos o luz solar directa.
- Si la información del sistema de navegación no está disponible o está siendo recalculada.

NOTA:

- Si el vehículo se aproxima a una curva demasiado estrecha con respecto a la velocidad actual, el sistema HAS se desactivará.
- Si hay daño en el parabrisas, reemplácelo tan pronto como sea posible con un distribuidor autorizado.

**¡ADVERTENCIA!**

Para prevenir daños serios o la muerte:

- Siempre permanezca alerta y listo para tomar el control del vehículo en caso de que el sistema HAS se desactive.
- Mantenga siempre las manos en el volante cuando esté activado el HAS.
- Mantenga una distancia segura de otro vehículo y ponga atención en las condiciones del tráfico.
- Obedezca SIEMPRE las leyes de tránsito y preste atención al conducir. Un modo seguro es tener las manos al volante. Usted tiene toda la responsabilidad y asume todos los riesgos relacionados con el uso de las funciones y aplicaciones en este vehículo.
- Únicamente usar las características y aplicaciones cuando sea seguro hacerlo. El hacer caso omiso de esta indicación puede resultar en un accidente que involucre lesiones graves o la muerte



SISTEMA DE ASISTENCIA EN EMBOTELLAMIENTO (TJA, SI ASÍ ESTÁ EQUIPADO)

El sistema TJA puede activarse en todos los tipos de camino. El sistema usa una cámara para detectar las marcas del carril y mantener el vehículo en el centro.

Cuando no puede detectar las marcas del carril, operará usando el tráfico al rededor. Esto puede ocurrir en escenarios de tránsito congestionado, cuando los vehículos al frente o al rededor obstruyen la visibilidad de las marcas del carril. Cuando la velocidad es menor de 20 km/h (12 mph), el sistema puede usar una estrategia de bloqueo que permite al vehículo seguir automáticamente al vehículo al frente

El sistema TJA combina las funciones del Control Adaptativo de Crucero (ACC) con las funciones de la Advertencia de abandono de carril para mantener la velocidad del vehículo y el comportamiento del volante.



NOTA: No use el TJA mientras conduce en áreas urbanas.



¡ADVERTENCIA!

Debe apagar el sistema TJA:

Al conducir con niebla, lluvia intensa, nieve intensa, aguanieve, tráfico pesado y situaciones de conducción complejas (como zonas de construcción de carreteras).

Al ingresar a una curva o rampa de salida de la autopista; cuando conduzca por carreteras sinuosas, heladas, cubiertas de nieve, resbaladizas o con pendientes pronunciadas o pendientes cuesta abajo.

Cuando las circunstancias no permitan una conducción segura a velocidad constante.

Activación/Desactivación

Para activar el sistema, presione el botón del lado izquierdo del volante.

Para desactivarlo vuelva a presionarlo.



Ubicación del botón TJA

Condiciones de suspensión

Las siguientes operaciones suspenderán el sistema TJA:

- Presionar el pedal del freno
- Abrir la puerta del conductor
- Deshabilitar ACC
- Si la velocidad del vehículo excede los 60 km/h (37 mph)
- Desabrochar el cinturón de seguridad del conductor
- Colocar el selector de velocidad en "P", "R" o "N"
- Intervención del sistema de Advertencia de Colisión Frontal o "Frenado Activo".

Desactivación automática

Bajo las siguientes condiciones la operación del sistema se deshabilitará temporalmente:

- Al conducir por curvas estrechas
- Si no se detectan las líneas del carril
- Si una de las dos líneas se interrumpe
- El sol está bajo y refleja en la cámara del radar |
- Si se activan las direccionales
- Si el conductor cambia de carril intencionalmente usando la direccional
- Si empieza la conducción manual
- Si las manos del conductor se quitan del volante

ARRANQUE Y OPERACIÓN

- Cuando no hay tráfico circundante y no hay líneas de carril horizontales
- Si el sistema no está funcionando correctamente
- Si la aceleración lateral es alta

NOTA:

- Cuando se apaga el TJA, el símbolo en el módulo de instrumentos cambia a rojo y después a gris.
- Cuando el sensor en el volante detecta si las manos del conductor están en el volante.

Cuando finalizan las condiciones de suspensión automática, el sistema TJA se reactivará automáticamente.

Operación

El TJA solo puede operar cuando las manos del conductor están en el volante.

Si el sistema detecta que las manos del conductor no están en el volante, aparecerá un mensaje en el módulo de instrumentos que alertará al conductor para que vuelva a colocarlas.

NOTA:

- Si el vehículo cruza el límite del carril, el volante vibrará y una pantalla específica aparecerá en el módulo de instrumentos.

- El sistema TJA puede tardar hasta 5 segundos en encender una vez que se hayan cumplido las condiciones.

Se deben cumplir las siguientes condiciones para activar el sistema

- El sistema TJA debe estar habilitado
- El Control adaptativo de cruceo (ACC) debe estar encendido
- El sistema debe reconocer las líneas de derecha e izquierda del carril
- El vehículo debe ir a una velocidad entre 0 y 60 km/h (0 y 37 mph)
- La cámara, el radar y el sistema de infotainment deben estar funcionando correctamente
- El ancho del carril debe estar entre 2.6 y 4.2 m (8.5 y 13.7 pies)
- Las direccionales deben estar apagadas
- El sistema TJA debe estar funcionando correctamente
- Si la velocidad del ACC está establecida en 60 km/h (37 mph) o menos, una pendiente puede incrementar la velocidad. El sistema permanecerá inactivo hasta que la velocidad regrese a 60 km/h (37 mph) o menos.

Indicaciones en la pantalla

El estado del sistema TJA se indica por el color del símbolo en el módulo de instrumentos.

TJA usa sensores en el volante para detectar si las manos del conductor están en él. Si las manos no están en el volante, aparecerá una serie de advertencias en la pantalla del módulo de instrumentos para advertir al conductor que debe volver a poner las manos en el volante. Una señal acústica se escuchará. Después de un período de tiempo el TJA se desactivará si las manos del conductor no regresan al volante.

Estado del sistema

Sistema Activo

Un sistema activo se indica con la siguiente pantalla en el menú "Asistencia al conductor" en el módulo de instrumentos.



Sistema TJA activo

Sistema Activo (Manos fuera del volante por poco tiempo)

Tan pronto como el conductor quite sus manos del volante, la siguiente pantalla aparecerá en la pantalla del módulo de instrumentos. El sistema permanece activo en este momento.



Advertencia inicial manos fuera del volante

Si el conductor no coloca las manos en el volante nuevamente en pocos segundos, aparecerá la siguiente pantalla en el módulo de instrumentos.

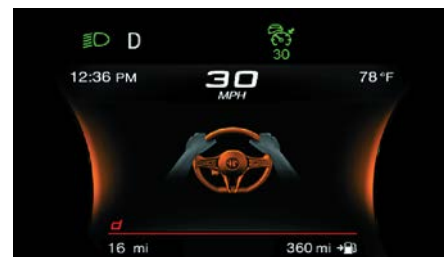

Advertencia secundaria manos fuera del volante

Sistema Activo (Manos fuera del volante por mucho tiempo)

Si el conductor aún no regresa las manos al volante aparecerá la siguiente pantalla en el módulo de instrumentos.



Advertencia final manos fuera del volante

Una señal acústica se escuchará hasta que el conductor recupere el control del vehículo (manos en el volante). El sistema continúa activo en este momento.

Si las manos del conductor no regresan al volante después un tiempo largo, aparecerá un mensaje de desactivación en la pantalla del módulo de instrumentos. Se desactivará el control del volante.

Una vez que la luz indicadora en la pantalla se vuelva gris, el sistema ya no estará activo y el conductor debe tomar control del vehículo. En este momento, el sistema de Control adaptativo de cruceo (ACC) y el sistema de Alerta de abandono de carril se deshabilitarán.

Cuando el sistema TJA está activo, los sistemas Asistente de mantenimiento de carril (LKA)/ Sistema de Advertencia de abandono de carril (LDW) (si así está equipado), se desactivarán temporalmente. Cuando el TJA no está activo, los sistemas LKA/LDW con-

tinuarán activos. Refiérase a “Asistente de mantenimiento de carril” y “Advertencia de abandono de carril” para más información.

Disponibilidad/Operación Limitada del Sistema

Disponibilidad del Sistema

El desempeño del TJA puede verse afectado por los siguientes factores:

- Calles estrechas, sinuosas y curvas.
- Si las líneas del carril no son claras o están en condiciones de poca visibilidad (en lluvia fuerte, nieve, niebla, etc.)
- Si la cámara está expuesta a deslumbramiento causado por reflejos o luz solar directa.
- Cámara o sensor dañados, cubiertos u obstruidos (por lodo, hielo, nieve, etc.)
- Defensa dañada o no alineada.
- Interferencia con otro equipo que cause ondas electromagnéticas
- Presencia de construcción en el camino
- Si las indicaciones del sistema de navegación (si hay alguna) o del sistema de infotainment no están listas y/o si el sistema de navegación está recalculando ruta

Operación Limitada del Sistema

El sistema TJA puede tener funcionalidad limitada o reducida cuando ocurre una de las siguientes condiciones:

- Si las líneas del carril no son claras o es-

ARRANQUE Y OPERACIÓN

tán en condiciones de poca visibilidad (en lluvia fuerte, nieve, niebla, etc.)

- Cámara o radar dañados, cubiertos u obstruidos (por lodo, hielo, nieve, etc.)
- Conducir por pendientes o caminos con vueltas estrechas
- Cerca de peajes de autopista
- Cuando la salida o entrada de la autopista es más ancha de 6 m (20 pies)
- Si la cámara está expuesta a deslumbramiento causado por reflejos o luz solar directa

NOTA:

- Si hay daño en el parabrisas, reemplácelo tan pronto como sea posible con un distribuidor autorizado.
- Si el vehículo se aproxima a una curva demasiado estrecha con respecto a la velocidad actual, el sistema TJA se desactivará.

**¡ADVERTENCIA!**

Para prevenir daños serios o la muerte:

- Siempre permanezca alerta y listo para tomar el control del vehículo en caso de que el sistema TJA se desactive.
- Mantenga siempre las manos en el volante cuando esté activado el TJA
- Mantenga una distancia segura de otro vehículo y ponga atención en las condiciones del tráfico.
- El sistema TJA solo debe usarse como ayuda para conducir. El conductor siempre debe estar atento a los alrededores cuando el sistema esté operando y estar listo para tomar control del vehículo en cualquier momento.
- No coloque ningún objeto en el volante (cubiertas de volante) que puedan interferir con el sensor de detección de manos.

SISTEMA DE RECONOCIMIENTO DE SEÑALES DE TRAFICO (TSR, SI ASÍ ESTÁ EQUIPADO)

El sistema TSR usa una cámara instalada en el parabrisas para detectar señales reconocibles del camino tales como:

- Límites de velocidad

- Señales que indican el término de las situaciones indicadas anteriormente

Si la cámara no detecta límites de velocidad válidos, el sistema de infotainment o de navegación pueden sugerir límites de velocidad no regulados.

El sistema siempre checa señales de tráfico indicando el límite de velocidad actual y posibles señales de no rebasar. El sistema puede reconocer y mostrar hasta dos señales de tráfico diferentes en la pantalla del módulo de instrumentos.

Dependiendo de la unidad de medida establecida (km o mph) a través del menú "Unidad de medida" en el sistema de infotainment, el TSR mostrará automáticamente la indicación de la señal en la unidad de medida seleccionada en el módulo de instrumentos.

Activación/Desactivación

El sistema TSR puede activarse o desactivarse en el sistema de infotainment seleccionando "Comfort" en el menú "Asistencia al conductor". La activación del sistema se indica mediante señales de tráfico mostradas en el módulo de instrumentos.

NOTA:

- Seleccionando "Destello", el conductor puede activar una alerta que se muestre cuando se exceda el límite de velocidad

indicado por el sistema TSR. La señal de tráfico de velocidad en el módulo de instrumentos parpadeará hasta que la velocidad del vehículo sea menor al límite mostrado.

- Seleccionando "Compensar" establecerá la velocidad a la que se activará el "Parpadeo" hasta un máximo de 10 km/h (6 mph) por arriba del límite de velocidad detectado por el sistema.
- Si no se detecta señales de límite de velocidad el sistema volverá a las señales de límite de velocidad que están almacenadas en el sistema de navegación.

Indicaciones en la pantalla

El estado del sistema siempre se puede ver a través del módulo de instrumentos.

El módulo de instrumentos muestra solo las indicaciones del límite de velocidad y consiste de los siguientes pasos:

- El nuevo límite de velocidad reconocido por el sistema, que se indica por un color predeterminado. La señal de tráfico indicando el final del límite de velocidad o el mensaje "Señal de tráfico no detectada" puede aparecer en esta zona.
- Después de una distancia predeterminada, la señal de tráfico mostrada previamente, cambia de color para informarle al conductor que el límite de velocidad dado puede ya no ser válido.



- 1 — Límite de velocidad reconocido
- 2 — Señal de tráfico reconocida



¡PRECAUCIÓN!

- La funcionalidad puede ser limitada o el sistema no funcionar si el sensor está obstruido.
- El sistema puede tener operación limitada o no operar debido a las condiciones del clima como lluvia fuerte, granizo, niebla espesa y bajas temperaturas. Fuertes contrastes en la luz pueden influir en el reconocimiento del sensor.
- El área al rededor del sensor no debe estar cubierta por calcomanías u otros objetos.
- No manipule o realice ninguna operación en el área del parabrisas que rodea el sensor.
- Limpie del parabrisas materiales extraños como excremento de pájaro, insectos, nieve o hielo.

SISTEMA INTELIGENTE DE CONTROL DE VELOCIDAD (ISC, SI ASÍ ESTÁ EQUIPADO)

El sistema ISC está siempre emparejado con el sistema de Control de cruceo adaptable (ACC). El sistema ISC sugiere al conductor un ajuste automático de velocidad de acuerdo al límite de velocidad del camino por el que se está viajando. El conductor puede decidir si acepta o rechaza el ajuste automático de velocidad, usando el botón en el volante.

Si se excede el límite de velocidad de acuerdo a las señales o condiciones del tráfico, se mostrará un mensaje específico en la pantalla del módulo de instrumentos.

NOTA: El conductor siempre debe obedecer las leyes de tránsito y los límites de velocidad. Nunca maneje por encima de las restricciones de velocidad aplicables



Botón RES/SET

ARRANQUE Y OPERACIÓN

Activación/Desactivación

Activación

El sistema se puede activar en el sistema de infotainment seleccionando el menú "Asistencia al Conductor" y después "Comfort". El símbolo se ilumina en la pantalla del módulo de instrumentos cuando el sistema está activo.



- 1 — Sistema ISC Activo

Desactivación

El sistema se desactiva bajo las siguientes condiciones:

- Cuando el sistema Reconocimiento de señales de tráfico (TSR) está desactivado
- Cuando el sistema Control de cruceo adaptativo (ACC) está desactivado

NOTA: Seleccionar "Compensación de Velocidad" permite al conductor establecer la velocidad hasta un máximo de 16 km/h (10 mph) arriba o abajo de la velocidad establecida por sistema

ISC. En este caso, la información de la señal de tráfico mostrada en la pantalla del módulo de instrumentos seguirá detectándose por el sistema TSR.

Indicaciones en la pantalla

El estado del sistema se indica por un ícono blanco o verde en la pantalla del módulo de instrumentos (similar al dispositivo de Control de Crucero Adaptable (ACC)) a la izquierda de las indicaciones de señales de tráfico proporcionadas por el sistema Reconocimiento de señales de tráfico (TSR).

Aceptación/Rechazo de la velocidad sugerida

El sistema se puede activar si el conductor ha activado los siguientes sistemas de antemano:

- Control de Crucero Adaptable (ACC)
- Reconocimiento de señales de Tráfico (TSR)

Cuanto están activos estos sistemas, un indicador se mostrará en la pantalla del módulo de instrumentos indicando la velocidad sugerida por el sistema TSR. El conductor tiene la opción de aceptarla o rechazarla usando el botón RES/SET en el volante.

Para aceptar la velocidad propuesta y ajustarla con el ACC, mueva el botón RES/SET hacia arriba o hacia abajo en la dirección mostrada en el indicador.

Para rechazar la velocidad propuesta, mueva el botón RES/SET hacia arriba o hacia abajo en dirección contraria a la flecha del indicador. El sistema ACC continuará regulando a la velocidad establecida previamente.

Si la velocidad establecida por el sistema ACC es la misma que la detectada por el sistema TSR, el indicador de límite de velocidad en la pantalla del módulo de instrumentos estará destacada por un círculo verde.



1 — Señal de tráfico reconocida



1 — Velocidad sugerida mayor a la actual



2 — Velocidad sugerida menor a la actual

SISTEMA DE ASISTENCIA DE ESTACIONAMIENTO DELANTERO/TRASERO PARKSENSE (SI ASÍ ESTÁ EQUIPADO)

El sistema de ayuda para estacionarse ParkSense® proporciona indicaciones visuales y sonoras de la distancia entre la fascia trasera/delantera y el obstáculo detectado al ir en reversa o hacia adelante, ejemplo: durante maniobras de estacionamiento. Si el vehículo está equipado con una transmisión automática, los frenos del vehículo podrían aplicarse automáticamente y liberarse cuando se realiza una maniobra de estacionamiento, si el sistema detecta una posible colisión con un obstáculo.

Cuando se activa la REVERSA y el sistema está encendido, se activan los sensores delantero y trasero. Si el vehículo pasa de



REVERSA a una marcha de avance, los sensores traseros se desactivan, mientras que los sensores delanteros permanecen activos hasta que se excede la velocidad de 15 km/h (9 mph)

NOTA: En determinadas condiciones de funcionamiento, el sistema podría comenzar a detectar un obstáculo sólo después de que el vehículo se haya movido ligeramente (unas pocas pulgadas).



¡ADVERTENCIA!

Los conductores deben de tener cuidado cuando retrocedan utilizando el sistema de ayuda trasera para estacionarse ParkSense®. Mire siempre cuidadosamente detrás del vehículo, mire hacia atrás y asegúrese que no haya peatones, animales, otros vehículos, obstrucciones o puntos ciegos antes de retroceder. Usted será responsable de la seguridad y debe continuar poniendo atención en sus alrededores. Si no lo hace podrían producirse lesiones graves o la muerte.



¡PRECAUCIÓN!

- El sistema ParkSense® es sólo un auxiliar para el estacionamiento y es incapaz de reconocer todos los obstáculos, incluyendo obstáculos pequeños. El borde de las banquetas puede detectarse provisionalmente o tal vez no detectarse en lo absoluto. Los obstáculos localizados por encima o debajo de los sensores no se detectarán cuando se encuentran muy próximos.
- El vehículo se debe conducir lentamente cuando utilice el sistema ParkSense® a fin de poder detenerse a tiempo cuando se detecta un obstáculo. Se recomienda que el conductor mire sobre sus hombros cuando use el sistema ParkSense®.

Sensores del sistema ParkSense®

Los sensores de estacionamiento, situados en la fascia/defensa delantera y (si así está equipado) trasera, tienen la función de detectar la presencia de posibles obstáculos y avisar al conductor mediante una señal acústica y, donde esté previsto, mediante señales visuales en la pantalla del módulo de instrumentos.

ARRANQUE Y OPERACIÓN



Ubicación de los sensores delanteros

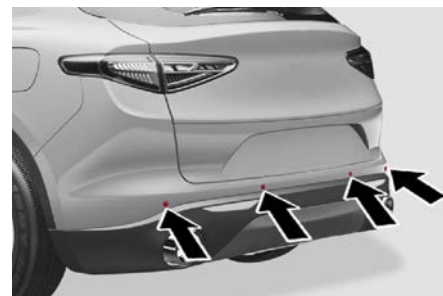

Ubicación de los sensores traseros

Pantalla ParkSense®

Las señales relativas al sistema de sensores de reversa se visualizan en la pantalla del sistema

De infotainment. Para acceder a la función seleccionar en el menú principal sucesivamente las siguientes opciones:

1. "Asistencias para el conductor"
2. "ParkSense"
3. "Modo"
4. "Sonido y pantalla".

Indicaciones visuales

El sistema indica la presencia de un obstáculo mostrando un único arco en una de las áreas posibles, en función de la distancia del objeto y la posición con respecto al vehículo.

Si el obstáculo se detecta en el área central delantera/trasera, en la pantalla se mostrará, a medida que se acerca el obstáculo, primero un único arco fijo y luego intermitente, junto con la emisión de una señal acústica.

Si el obstáculo se detecta en el área delantera/trasera izquierda o derecha, en la pantalla se mostrará un único arco intermitente en la zona correspondiente y el sistema emitirá una señal acústica a intervalos seguidos o continua.

Por lo general, el vehículo está más cerca del obstáculo cuando en la pantalla se muestra un único arco intermitente y la señal acústica se vuelve continua.

Si se detectan más obstáculos al mismo tiempo en el área delantera/trasera, se muestran todos en la pantalla independien-

temente del área en la que se han localizado. El color mostrado en la pantalla depende de la distancia y de la posición del obstáculo.

No es posible salir de la pantalla de visualización cuando el vehículo está en REVERSA.

Señal acústica

En caso de que esté presente un obstáculo en la zona delantera/trasera, se activa una señal acústica de frecuencia variable:

- Aumenta a medida que disminuye la distancia entre el vehículo y el obstáculo.
- Se vuelve continua cuando la distancia entre el vehículo y el obstáculo es inferior a unos 30 cm (11 pulgadas), y se detiene si la distancia del obstáculo aumenta.
- Permanece constante si la distancia entre el vehículo y el obstáculo no varía.

NOTA: Si los sensores detectan varios obstáculos al frente o detrás, sólo se considerará el que está más cerca. No se escuchará la señal acústica si el vehículo está en "P" (estacionamiento).

Activación/desactivación

Para vehículos equipados sólo con sensores traseros, para apagar el sistema, presione el botón ParkSense ubicado a la izquierda del interruptor de los faros. La luz indicadora dentro del botón se iluminará cuando el sistema esté apagado.

Si se presiona el botón por segunda vez, el sistema se volverá a encender y la luz indicadora se apagará.



Interruptor de apagado/encendido del ParkSense

Para vehículos equipados con sensores delanteros y traseros, para apagar los sensores de estacionamiento delanteros, presione el botón ParkSense ubicado a la izquierda del interruptor de los faros. La luz indicadora dentro del interruptor se iluminará cuando el sistema esté apagado. Al presionar el botón por segunda vez, los sensores frontales se volverán a encender y la luz indicadora se apagará.

NOTA: La desactivación de los sensores de estacionamiento delantero y trasero sólo se puede realizar a través del sistema de radio.

La luz indicadora dentro del interruptor del sistema ParkSense también se encenderá en caso de falla del sistema. Si se presiona el interruptor con una falla del sistema, la luz



indicadora parpadeará durante aproximadamente cinco segundos. Entonces, la luz permanecerá encendida constantemente.

NOTA: Cuando la ignición se coloca en la posición ON / RUN, el sistema ParkSense mantiene el último estado cuando el motor se detuvo (activado o desactivado) en su memoria.

Pantalla de advertencias del ParkSense®

Las fallas del sensor de estacionamiento, si las hay, se indicarán cuando la REVERSA se active mediante un mensaje en la pantalla del módulo de instrumentos.

En caso de avería en el sistema, en la pantalla del módulo de instrumentos se visualiza un mensaje específico durante unos 5 segundos.

- Limpieza de los sensores:** si se muestran en la pantalla los mensajes de limpieza de los sensores, comprobar que la superficie externa y el lado inferior de la fascia estén libres de suciedad (por ej. nieve, lodo, hielo, etc.). Después de realizar la comprobación, colocar el interruptor de ignición en posición STOP y, al volver a ponerlo en encendido, comprobar que no aparezcan más los mensajes. Si siguieran presentes, acudir a un Distribuidor Autorizado.
- Sistema de audio no disponible:** si el mensaje en la pantalla indica que el sistema de audio no está disponible, el módulo de instrumentos emitirá la señal acústica.

Operación con un remolque

El funcionamiento del sistema ParkSense se desactiva automáticamente cuando el conector eléctrico de un remolque se enchufa al vehículo. Los sensores se reactivan automáticamente cuando se retira el conector eléctrico.



¡ADVERTENCIA!

- Antes de usar el sistema de sensores de estacionamiento, se recomienda ampliamente desconectar en enganche de remolque del vehículo, si éste no se encuentra en uso. No hacerlo podría provocar lesiones o daños al vehículo debido a que el montaje de enganche para remolque se encuentra mucho más cerca de la fascia trasera del vehículo que la zona de detección en tono continuo. También, los sensores podrían detectar el enganche dependiendo de su forma y tamaño, dando advertencias falsas de objetos detrás del vehículo.

ARRANQUE Y OPERACIÓN



¡ADVERTENCIA!

- Los conductores deben tener cuidado cuando retrocedan utilizando los sensores de estacionamiento. Mire siempre cuidadosamente detrás del vehículo, mire hacia atrás y asegúrese que no haya peatones, animales, otros vehículos, obstrucciones o puntos ciegos antes de retroceder. Usted será responsable de la seguridad y debe continuar poniendo atención en sus alrededores. Si no lo hace podrían producirse lesiones graves o la muerte.

Precauciones de uso del sistema ParkSense

NOTA: Hay algunas condiciones que podrían influir en las prestaciones del sistema de estacionamiento:

- Una menor sensibilidad del sensor puede deberse a la presencia sobre la superficie del sensor de: hielo, nieve, barro o varias capas de pintura.
- El sensor detecta un objeto que no existe (interferencias de eco) en caso de interferencias de carácter mecánico, por ejemplo, cuando se lava el vehículo o por clima extremo
- También pueden verse alteradas por la presencia en las cercanías de sistemas de ultrasonidos (por ejemplo, frenos neu-

máticos de camiones o martillos neumáticos).

- Las prestaciones del sistema de sensores de estacionamiento también pueden verse influidas por la posición de los sensores, por ejemplo, cambiando la alineación (debido al desgaste de los amortiguadores, suspensiones) o cambiando los neumáticos, cargando demasiado el vehículo o aplicando alineaciones específicas que bajan el vehículo.
- La presencia de adhesivos en los sensores. Así pues, tener cuidado de no colocar ningún adhesivo sobre los sensores.
- La presencia de un enganche o “jalón” de arrastre sin un remolque enganchado puede interferir con la operación de los sensores de estacionamiento. Antes de utilizar el sistema ParkSense, se recomienda retirar o cerrar el enganche o “jalón” de arrastre cuando el vehículo no es utilizado para tirar de remolques.

SISTEMA DE ADVERTENCIA DE ABANDONO DE CARRIL (LDW, SI ASÍ ESTÁ EQUIPADO)

Operación del sistema de advertencia de abandono de carril (LDW)

El sistema de advertencia de abandono de carril utiliza una cámara situada en el para-

brisa para detectar los bordes del carril y valorar la posición del vehículo con respecto a estos límites, a fin de asegurar que el vehículo permanezca dentro del carril.

Cuando se detectan uno o ambos límites del carril y el vehículo excede uno sin que el conductor lo desee (intermitente no activado), el sistema emite una señal acústica y visual.

Si el vehículo sigue rebasando la línea del carril sin que el conductor actúe, también se mostrará el testigo específico en la pantalla se enciende la línea excedida (derecha o izquierda) para alertar al conductor de devolver el vehículo dentro de los límites del carril.



¡PRECAUCIÓN!

- Cargas sobre-dimensionadas en el toldo del vehículo podrían interferir con la correcta operación del sistema. Antes de comenzar a conducir, asegúrese que la carga se encuentra correctamente colocada y no cubre el rango de operación de la cámara.
- No cubra el rango de operación de la cámara con adhesivos u otros objetos.
- No manipule ni efectúe ninguna intervención en la cámara. No obstruya las aperturas presentes en el recubrimiento estético situado debajo del espejo retrovisor interior. En caso de avería de la cámara es necesario acudir a su distribuidor autorizado.



¡PRECAUCIÓN!

- La cámara puede tener una operación limitada o nula debido a las condiciones climáticas como: lluvia fuerte, bruma, niebla densa, nevadas fuertes, formaciones de hielo en el parabrisas, etc.
- La operación de la cámara puede verse comprometida por la presencia de polvo, condensación, tierra o hielo en el parabrisas, por las condiciones del tráfico (vehículos que no estén alineados con el suyo, conduciendo transversalmente o en el sentido opuesto, curvas cerradas, etc.), las condiciones de la superficie y de conducción (manejo fuera del camino). Asegúrese que el parabrisas se encuentre siempre limpio. Utilice limpiadores específicos y paños limpios para evitar rayar la superficie del parabrisas
- Si a causa de arañazos, grietas o rotura del parabrisas fuera necesario sustituirlo, es necesario acudir exclusivamente a su distribuidor autorizado. No sustituya el parabrisas por su cuenta, ¡peligro de funcionamiento incorrecto! En cualquier caso, se recomienda sustituir el parabrisas en caso de que esté dañado en la zona de la cámara.



Activación/desactivación del sistema

El sistema se activa/desactiva presionando el botón al extremo de la palanca multifunciones o a través del widget "Asistencia al Conductor" a través del sistema de radio..



Interruptor de activación/desactivación del sistema

NOTA: Al arrancar el motor, el sistema mantiene en el modo de operación que fue seleccionado cuando fue apagado el vehículo.

Condiciones de activación

Tras ser activado, el sistema únicamente interviene cuando se dan las siguientes condiciones:

- La velocidad del vehículo es igual o superior a 60 km/h (37 mph) (el sistema se desactiva a velocidades iguales o mayores a 180 km/h (110 mph)).
- Las líneas de delimitación del carril se ven

desde al menos un lado

- Las condiciones de visibilidad son adecuadas.
- La carretera es recta o con curvas amplias.
- Se mantiene una distancia de seguridad adecuada con el vehículo de adelante.
- El intermitente (para cambiar de carril) no está activado.

Mensajes de advertencia de abandono de carril

El sistema de advertencia de abandono de carril indica al conductor cuando el vehículo cambia de carril también mediante la visualización de símbolos y mensajes en la pantalla del módulo de instrumentos.

Cuando el sistema está activo y los límites del carril no han sido detectados, la pantalla muestra el ícono específico en color gris.



Límite de carril no detectado

ARRANQUE Y OPERACIÓN

Abandono de carril por el costado izquierdo — Detección sólo del límite izquierdo del carril

Cuando el sistema está activo y se detecta, por ejemplo, sólo el límite izquierdo del carril, en la pantalla, el carril detectado se ilumina en blanco; el sistema está listo para proporcionar advertencias visuales en la pantalla en caso de abandono involuntario (intermitente desactivado) del carril de la izquierda.



Límite del carril detectado

Cuando el sistema detecta que el vehículo se ha acercado a la línea del carril y está a punto de superarla, la línea izquierda en la pantalla se ilumina de amarillo.



Acercamiento al límite del carril izquierdo

El sistema funciona de la misma manera, pero de forma especular en caso de cambio de carril a la derecha, cuando se detecta sólo el límite derecho del carril.

Abandono de carril por el costado izquierdo — Detección de ambos límites del carril

Cuando el sistema está activo, las líneas del carril en la pantalla se vuelven de color blanco para indicar que se han detectado los límites.

Cuando se han detectado las líneas del carril, El sistema está listo para proporcionar visualizaciones en caso de abandono involuntario del mismo (intermitente desactivado).

En función de las diferentes condiciones detectadas, el sistema puede llamar la atención del conductor modificando las líneas en la pantalla que identifican los carriles. En concreto, el sistema puede variar su color

(de blanco a amarillo y viceversa), aumentar su espesor.

Al superar una línea se produce también una señal acústica. Dicha señal se emite desde las cajas colocadas en el lado correspondiente al de superación del límite del carril (por ejemplo, si el vehículo superase la línea izquierda del carril, se advertirá una señal acústica procedente de las cajas de la izquierda).

Indicación de funcionamiento limitado del sistema

Si se visualiza el mensaje específico en la pantalla, podría haberse producido una condición que limita el funcionamiento del sistema. Las causas probables de esta limitación son una avería o la obstrucción de la cámara.

En caso de indicación de obstrucción, limpie la zona del parabrisas en correspondencia del espejo retrovisor interior.

Aunque todavía puede conducirse el vehículo con normalidad, el sistema podría no estar totalmente disponible. Cuando desaparezcan las condiciones que han limitado el funcionamiento del sistema, éste vuelve a su funcionamiento normal y completo. Si el inconveniente persiste, acuda a su Distribuidor Autorizado.

Indicación de falla del sistema

Si el sistema se apaga y en la pantalla se visualiza el símbolo , significa que hay una

avería en el sistema. En este caso, el vehículo puede conducirse normalmente, pero se recomienda acudir lo antes posible a su Distribuidor Autorizado.

Modificación de las configuraciones del sistema

La sensibilidad del sistema puede ser configurada por el sistema de infotainment. Las opciones que se pueden configurar son Alto o Bajo.

Para acceder a la función seleccionar en el menú principal sucesivamente las siguientes opciones:

1. "Asistencia al conductor"
2. "De advertencia de abandono de carril"
3. "Sensibilidad"

SISTEMA DE ASISTENCIA DE MANTENIMIENTO DE CARRIL (LKA, SI ASÍ ESTÁ EQUIPADO)

El sistema de asistencia de mantenimiento de carril (LKA) usa una cámara instalada en el parabrisas para detectar los límites del carril y calcular la posición del vehículo dentro de esos límites, para asegurarse que el vehículo permanece en el carril. Este es un sistema activo que aplicará torque al volante si siente que el vehículo está a la deriva fuera del carril.



Cuando se detectan uno o los dos límites de carril y el vehículo pasa sobre uno sin aplicar la direccional, el sistema aplicará torque al volante y se mostrará una señal en la pantalla del módulo de instrumentos. Tal vez se escuche una alerta sonora.

Si el vehículo continua yendo más allá de los límites del carril sin intervención del conductor, se iluminará la línea que se esté sobrepasando (izquierda o derecha) en la pantalla del módulo de instrumentos para urgir al conductor que regrese el vehículo dentro de los límites del carril.



Línea cruzada

Activación/Desactivación

El sistema se activa/desactiva presionando el botón al final de la palanca multifunciones. Cada vez que se encienda el motor, el sistema mantiene el modo de operación que tenía antes de que se apagara el motor.



Botón de activación/desactivación

Condiciones de activación

Una vez que se presione el botón de activación, el sistema se activa sólo si se cumplen las siguientes condiciones:

- La velocidad del vehículo es mayor a 60km/h (37 mph). (El sistema se desactiva a una velocidad igual o superior a 180km/h (110 mph))
- Las líneas del carril son visibles al menos de un lado.
- Hay condiciones de visibilidad adecuadas
- El camino es recto o con curvas amplias
- Se mantiene una distancia adecuada al vehículo al frente
- No está activada la direccional

ARRANQUE Y OPERACIÓN

Mensajes de advertencia del sistema de mantenimiento de carril

El sistema de asistencia de mantenimiento de carril también advierte al conductor cuando el vehículo cambia de carril mostrando mensajes y símbolos en la pantalla del módulo de instrumentos.

El mensaje en la parte superior de la pantalla permanece activo solo hasta que se activa el área reconfigurable principal de la pantalla presionando el botón TRIP ubicado en el extremo de la palanca del limpiaparabrisas. Refiérase a “Pantalla del módulo de instrumentos” en “Tablero de instrumentos” para más información.

Después de activar el área reconfigurable principal, el sistema de asistencia de mantenimiento de carril se mostrará en la pantalla del módulo de instrumentos.

Cuando el sistema está activado y no se detectan los límites del carril, la pantalla muestra dos líneas grises.



Líneas de carril no detectadas

Salida de carril con detección de un límite único

Cuando el sistema está activo y solo, por ejemplo, detecta la línea izquierda del carril, la línea detectada se ilumina en blanco en la pantalla; el sistema está listo para proveer advertencias visuales en la pantalla en caso de una salida de carril involuntaria (direccional apagada) hacia la izquierda.



Línea izquierda detectada

Cuando el sistema detecta que el vehículo se acerca a la línea del carril y está por pasarla, la línea izquierda se ilumina en amarillo en la pantalla.



Acercamiento a la línea de carril

NOTA: El sistema opera de la misma forma, pero como espejo, en caso de abandono por la línea derecha cuando sólo ésta es detectada.

Salida de carril con detección de ambos límites

Cuando el sistema está activo, se iluminan en blanco las dos líneas para indicar la detección exitosa de ambos límites.

Cuando se detectan los límites de carril, el sistema está listo para dar indicaciones en caso de que el conductor involuntariamente salga del carril (direccional apagada)

Como el sistema de asistencia de mantenimiento de carril detecta los límites del carril con el vehículo en movimiento, ajustará la pantalla en consecuencia (de blanco a amarillo y de amarillo al blanco, e incrementará el grueso). Si se cruza una línea, se alerta al conductor con una señal sonora y una indicación visual en la pantalla del módulo de

instrumentos. La señal se emite a través de las bocinas del lado del límite que está por cruzarse (por ejemplo, si está por cruzarse el límite izquierdo, la señal saldrá de las bocinas del lado izquierdo)

Detección de manos en el volante

El sistema puede detectar la presencia de las manos del conductor en el volante.

Cuando el sistema no detecta la presencia de las manos en el volante por algunos segundos (hasta 6 segundos), la siguiente pantalla se mostrará en el módulo de instrumentos. No se emitirá una alerta sonora en este caso.

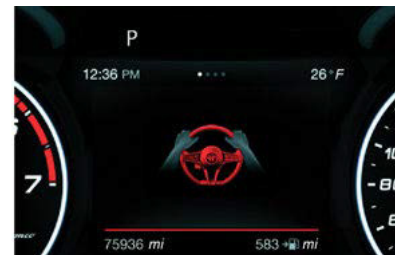

Pantalla de presencia de manos en el volante no detectada (hasta por 6 segundos)

Cuando el sistema no detecta manos en el volante por pocos segundos (de 6 a 15 segundos), se mostrará la siguiente pantalla en el módulo de instrumentos. Se escuchará una alerta si las manos no se detectan en el volante por 6 a 12 segundos. Sonará una señal continua si no se detectan manos en el



volante por 12 a 15 segundos.

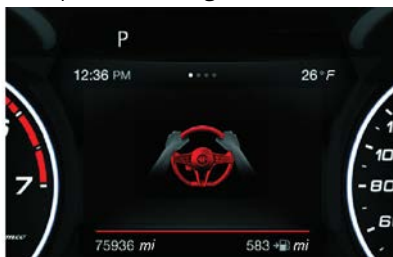

Pantalla de presencia de manos en el volante no detectada (de 6 a 15 segundos)

Después de 15 segundos sin manos en el volante, el sistema LKA se activará y se mostrará un mensaje específico en la pantalla del módulo de instrumentos. Se escuchará una corta señal acústica en este caso.

En cualquiera de las situaciones anteriores donde las manos se quitaron del volante por más de 6 segundos, es necesario colocarlas nuevamente al volante.

Cambiando la sensibilidad del sistema

La sensibilidad del sistema puede ajustarse en el sistema de infotainment en el menú "Asistencia al Conductor" seleccionando "Ajustes LKA" y después "mantener sensibilidad". Se puede seleccionar sensibilidad "Alta" o "Baja".

Advertencia de Operación Limitada

Si aparece un mensaje en la pantalla, puede estar ocurriendo una condición limitante de la operación del sistema LKA. Puede ser una obstrucción a la cámara o una falla del sistema.

Si se detecta una obstrucción, limpie el área del parabrisas del espejo retrovisor interior.

Aunque el vehículo puede conducirse normalmente, el sistema puede no funcionar correctamente.

Cuando se corrijan las condiciones limitantes, volverá a operar normalmente. Si persiste la falla consulte a un Distribuidor Autorizado.

Señalización de Falla en el sistema

Si el sistema se apaga y aparece en la pantalla significa que hay una falla en el sistema. En este caso, es posible conducir el vehículo, pero es necesario contactar a un Distribuidor Autorizado tan pronto como sea posible.

ARRANQUE Y OPERACIÓN



¡PRECAUCIÓN!

- La carga en el techo del vehículo puede interferir con la correcta operación de la cámara. Antes de empezar, asegúrese de que la carga no cubre el rango de operación de la cámara.
- Si a causa de arañazos, grietas o rotura del parabrisas fuera necesario sustituirlo, es necesario acudir exclusivamente a un Distribuidor Autorizado. No sustituya el parabrisas por su cuenta, ¡peligro de funcionamiento incorrecto! En cualquier caso, se recomienda sustituir el parabrisas en caso de que esté dañado en la zona de la cámara.
- No manipule ni efectúe ninguna intervención en la cámara. No obstruya las aperturas presentes en el recubrimiento estético situado debajo del espejo retrovisor interior. En caso de avería de la cámara es necesario acudir a un taller de un Distribuidor Autorizado



¡PRECAUCIÓN!

- No cubra el rango de operación de la cámara con calcomanías u otros objetos. También ponga atención a otros objetos en el toldo (por ejemplo una capa de nieve) y asegúrese que no interfiere con la cámara.
- La cámara puede tener una operación limitada o nula debido a las condiciones climáticas como: lluvia fuerte, bruma, niebla densa, nevadas fuertes, formaciones de hielo en el parabrisas, etc
- La operación de la cámara puede verse comprometida por la presencia de polvo, condensación, tierra o hielo en el parabrisas, por las condiciones del tráfico (vehículos que no estén alineados con el suyo, conduciendo transversalmente o en el sentido opuesto, curvas cerradas, etc.), las condiciones de la superficie y de conducción (manejo fuera del camino). Asegúrese que el parabrisas se encuentre siempre limpio. Utilice limpiadores específicos y paños limpios para evitar rayar la superficie del parabrisas.

CÁMARA DE REVERSA CON LÍNEAS GUÍA DINÁMICAS

La cámara de reversa se encuentra en el portón de la cajuela a un costado del botón de apertura.



Ubicación de la cámara de reversa

Activación/Desactivación de la cámara

La función se activa y desactiva desde el Sistema De infotainment. Para acceder a la función seleccionar en el menú principal sucesivamente las siguientes opciones: "Configuraciones", "Asistencia al conductor" y "Cámara trasera" (Rear Back-up Camera). Aparece el siguiente submenú:

- Vista
- Retraso en el Apagado.
- Líneas guía.

Seleccione "Vista" para activar la vista de la cámara en la pantalla del sistema De infotainment.

Seleccionar "Retraso en el Apagado", permitirá que la pantalla siga mostrando todavía por unos segundos la imagen transmitida por la cámara a pesar de que la reversa esté desactivada, luego en la pantalla se visualizará nuevamente la pantalla activa anterior".

Seleccione "Líneas guía" para activar las líneas guía dinámicas que le indicarán la trayectoria aproximada del vehículo.

Siempre que se engrana la reversa, en la pantalla del sistema De infotainment se muestra la zona que rodea el vehículo, tal como es vista por la cámara trasera (Rear Back-up Camera).

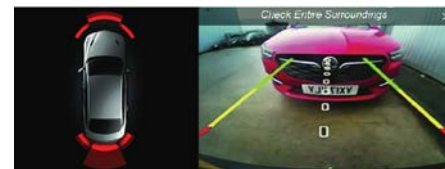

Pantalla de la cámara de reversa

Cuando se habilita en la configuración de la radio las líneas guía se superponen a la imagen para ilustrar la anchura del vehículo y el trayecto reversa previsto en base a la posición del volante. Una línea central punteada superpuesta indica el centro del vehículo para facilitar las maniobras de estacionamiento o la alineación con el gancho de remolque. Las distintas zonas en color indican la distancia desde la parte trasera del vehículo. La siguiente tabla muestra las distancias aproximadas para cada zona:



Zona	Distancia desde la parte trasera del vehículo
Rojo	0 - 30 cm (0 - 11,8 in)
Amarillo	30 cm - 1m (11,8 in - 3,3 ft)
Verde	1m o superior (3,3 ft o superior)

Mensajes en la pantalla

Si la compuerta trasera está abierta, la cámara no detectará ningún obstáculo en la parte trasera del vehículo. En la pantalla se visualizará un mensaje de advertencia específico.

Asegúrese que la compuerta trasera esté cerrada cuando se escuche el bloqueo.

Notas importantes

- En algunas circunstancias como, por ejemplo, la presencia de hielo, nieve o barro en la superficie, la sensibilidad de la cámara podría reducirse.
- Durante las maniobras de estacionamiento, preste siempre la máxima atención a los obstáculos que podrían encontrarse por encima o por debajo del campo de visión de la cámara.



¡ADVERTENCIA!

La responsabilidad de las maniobras de estacionamiento y de otras maniobras potencialmente peligrosas recae siempre en el conductor. Al realizar estas maniobras, asegúrese siempre de que en el espacio de maniobra no haya personas (especialmente niños) ni animales. La cámara constituye una ayuda para el conductor. Sin embargo, éste nunca debe dejar de prestar atención durante las maniobras potencialmente peligrosas, incluso aunque se lleven a cabo a baja velocidad. Además, circular a una velocidad reducida para poder frenar a tiempo en caso de que se detecte un obstáculo.



¡PRECAUCIÓN!

- Para evitar daños al vehículo, la cámara de reversa sólo debe usarse como un auxiliar para el estacionamiento. La cámara de reversa es incapaz de ver todos los obstáculos u objetos en su trayectoria de manejo.
- Para evitar un daño al vehículo se debe conducir lentamente cuando utilice la cámara de reversa a fin de poder detenerse a tiempo cuando se ve un obstáculo. Se recomienda que el conductor mire sobre sus hombros cuando use la cámara de reversa.

REABASTECIMIENTO DE COMBUSTIBLE

Motores de gasolina

Antes de realizar el llenado, asegurarse de que el tipo de combustible utilizado sea correcto.

Apagar el motor antes de reabastecer.

Utilizar únicamente gasolina sin plomo con un número de octanaje no inferior a 92 (gasolina premium).



¡PRECAUCIÓN!

NUNCA introduzca combustible con plomo en el tanque, aun cuando sean emergencias y en pequeñas cantidades, esto puede dañar el convertidor catalítico irremediablemente.

NOTA: Un convertidor catalítico ineficiente conduce a daños en el sistema de emisiones de escape, contribuyendo así a la contaminación del aire.

Capacidad de llenado

Para asegurarse que llenó por completo el tanque, rellene dos veces después del primer disparo del despachador de la bomba.

Llenar de más podría provocar fallas en el sistema de abastecimiento de combustible.

Procedimiento de llenado

La tapa del depósito de combustible se desbloquea cuando el cierre centralizado de las puertas se desactiva y se bloquea automáticamente activando el cierre centralizado.

Apertura de la tapa

Para efectuar el llenado, realice lo siguiente:

1. Abra la tapa del depósito presionando en el punto indicado por la flecha.



Tapa del depósito

2. Retire el tapón.
3. Inserte la boquilla del despachador en la boca de llenado por completo y proceda a llenar.
4. Una vez finalizado el llenado al escuchar un clic o se corte el despachador y antes de quitar la boquilla, espere al menos 10

segundos para permitir que el combustible fluya dentro del depósito.

5. Quite la boquilla de la boca de llenado, gire el tapón aproximadamente 1/4 de vuelta hasta que escuche un clic. Esta es una indicación de que el tapón se encuentra correctamente apretado.

En la etiqueta (si así está equipado) se indica el tipo de combustible (UNLEADED FUEL = gasolina sin plomo).

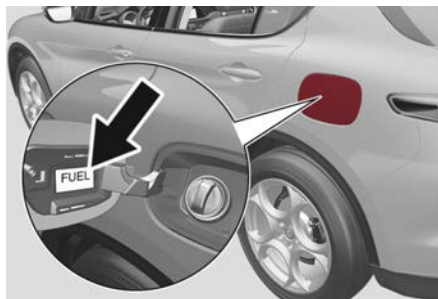

Etiqueta de la compuerta de combustible

Apertura de emergencia de la tapa del combustible

En caso de emergencia es posible abrir la tapa de combustible actuando dentro del compartimento.

Proceda de la siguiente manera:

Modelos con llanta de refacción compacta

1. Abra la compuerta trasera y levante el piso de carga.



Piso de carga

2. Abra el dispositivo de bloqueo y retire la llanta de refacción compacta para llegar al cable de liberación en el costado de la puerta del combustible.

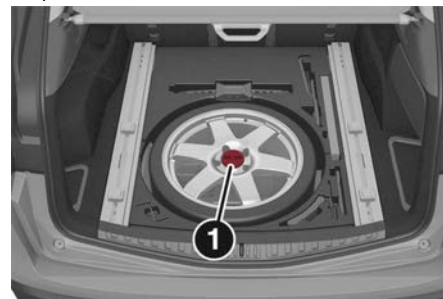

Área de carga

- 1 — Dispositivo de bloqueo



3. Jale el cable para liberar la puerta de combustible.

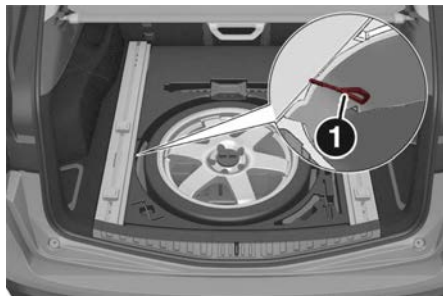

Cable de liberación

- 1 — Cable de liberación

4. Abra la puerta de combustible presionándola.

Modelos sin llanta de refacción compacta

1. Abra la compuerta trasera y levante el piso de carga.

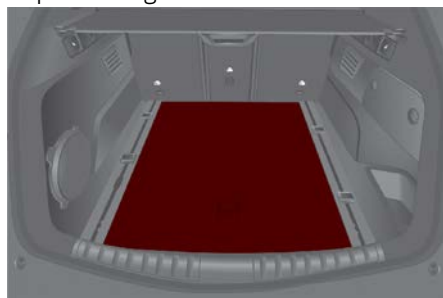

Piso de carga

2. Levante la cubierta para alcanzar el cable de apertura del lado de la compuerta de combustible.

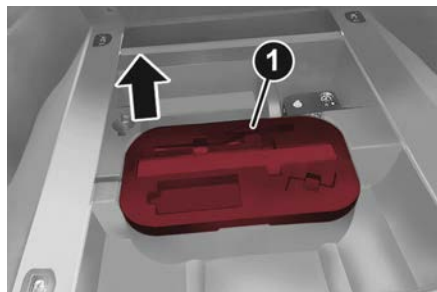

Caja del área de carga

- 1 — Cubierta

3. Jale el cable para liberar la puerta de combustible.

ARRANQUE Y OPERACIÓN

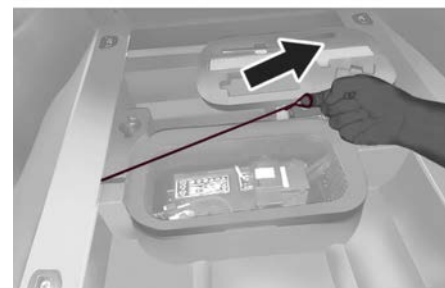
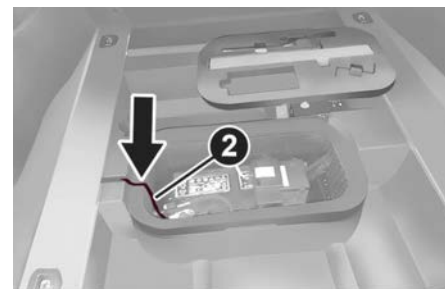

Caja abierta

- 2 — Cable de liberación

4. Abra la puerta de combustible presionándola.

STELVIO

**¡ADVERTENCIA!**

- ❑ Nunca encienda ningún material combustible dentro o cerca del vehículo cuando esté desmontado el tapón de combustible o se esté llenando el tanque de combustible.
- ❑ Nunca cargue combustible con el motor funcionando. Esto constituye una violación de la mayoría de las regulaciones estatales y federales y ocasionará que se encienda la lámpara indicadora de mal funcionamiento.
- ❑ Se puede provocar un incendio si se carga gasolina en un contenedor portátil que esté dentro de un vehículo. Podría quemarse. Siempre coloque los recipientes de gasolina sobre el piso cuando los llene.

**¡PRECAUCIÓN!**

Para evitar derrames de combustible y sobrellenado, no “agregue más combustible” al tanque si la aguja de combustible indica llenado en el tablero de instrumentos.

NOTA: El lavado del compartimento de la boca de llenado mediante un chorro de alta presión debe llevarse a cabo a una distancia de como mínimo 20 cm (8 pulgadas).

CARGA DEL VEHÍCULO

Etiqueta de certificación

Como lo requieren los reglamentos de la Administración Nacional de Seguridad de Tráfico en Carreteras (NHTSA - Estados Unidos), su vehículo puede contar con una etiqueta de certificación pegada a la puerta o al poste “B” del lado del conductor.

Esta etiqueta contiene el mes y el año de fabricación, el peso bruto vehicular (GVWR), el peso bruto en el eje (GAWR) delantero y trasero y el número de identificación del vehículo (VIN). En esta etiqueta se incluye un número Mes-Día-Hora (MDH) que indica el mes, el día y la hora de fabricación. El código de barras que aparece en la parte inferior de la etiqueta es el Número de identificación de su vehículo (VIN).

Peso bruto vehicular (GVWR)

El GVWR es el peso total permisible de su vehículo incluyendo el conductor, los pasajeros, el vehículo, las opciones, el peso de la flecha de conexión del remolque y la carga.

La etiqueta también especifica las capacidades máximas de los sistemas del eje delantero y del eje trasero (GAWR).

La carga total se debe limitar, de manera que el GVWR y el GAWR delantero y trasero no se excedan.

Carga útil

La carga útil de un vehículo se define como el peso de la carga permitida que un camión o cualquier vehículo dado puede transportar, incluyendo el peso del conductor, todos los pasajeros, las opciones y la carga.

Peso bruto en el eje (GAWR)

El GAWR es la carga máxima permisible en los ejes delantero y trasero. La carga se debe distribuir en el área de carga de manera que no se exceda el GAWR de cada eje.

El GAWR de cada eje la determinan los componentes en el sistema con la capacidad de transporte de carga más baja (eje, muelles, llantas o ruedas). Los componentes más pesados de los ejes o de la suspensión, algunas veces especificados por los compradores para mayor durabilidad, no necesariamente aumentan el GVWR del vehículo.

Tamaño de la llanta

El tamaño de la llanta en la etiqueta representa el tamaño real de las llantas en su vehículo. Las llantas de reemplazo deben ser de la misma capacidad de carga de este tamaño de llanta.

Tamaño de la rueda

Éste es el tamaño de rin adecuado para el tamaño de llanta que se lista.

STELVIO



Presiones del inflado

Ésta es la presión de inflado en frío de las llantas para su vehículo para todas las condiciones de carga hasta el GAWR completo.

Peso vehicular

El peso vehicular se define como el peso total del vehículo con todos los líquidos, incluyendo el combustible, en condiciones de capacidad completa y sin ocupantes o carga puesta en el vehículo.

Los valores del peso vehicular delantero y trasero se determinan pesando su vehículo en una báscula comercial antes de agregar los ocupantes o la carga.

Carga

El peso total real y el peso de la parte delantera y de la parte trasera de su vehículo en el piso se pueden determinar mejor pesándolo cuando está cargado y listo para el funcionamiento.

El vehículo completo se debe pesar primero en una báscula comercial para asegurar que el GVWR no se ha excedido. El peso en la parte delantera y en la parte trasera del vehículo se debe determinar después en forma separada para estar seguro que la carga se encuentra distribuida adecuadamente sobre los ejes delantero y trasero. El pesado del vehículo puede mostrar que el GAWR de los

ejes delantero o trasero se ha excedido pero que la carga total está dentro del GVWR especificado. Si es así, algo del peso se debe cambiar de la parte delantera a la parte trasera o de la parte trasera a la parte delantera, según sea lo adecuado, hasta que se cumplan las limitaciones de peso especificadas. Acomode los artículos más pesados abajo y asegúrese que el peso se distribuya uniformemente. Sitúe todos los artículos sueltos en forma segura antes de conducir.

Las distribuciones incorrectas de peso pueden tener un efecto adverso sobre el comportamiento de la dirección y manejo de su vehículo y la manera en que funcionan los frenos.



¡ADVERTENCIA!

No cargue su vehículo más allá del GVWR o del máximo GAWR delantero y trasero. Si lo hace, las partes en su vehículo se pueden romper o puede cambiar la manejabilidad. Esto podría ocasionar que se pierda el control. También la sobrecarga puede acortar la vida útil de su vehículo.

ARRASTRE DE REMOLQUE

En esta sección encontrará consejos de seguridad e información acerca de las limitaciones relacionadas con el tipo de arrastre que puede hacer razonablemente con su

ARRANQUE Y OPERACIÓN

vehículo. Antes de arrastrar un remolque, revise cuidadosamente esta información para arrastrar su carga lo más eficiente y seguramente posible.

Para mantener la cobertura de la garantía, tome en consideración los requisitos y recomendaciones de este manual relacionadas con los vehículos utilizados para arrastre de remolque.

Definiciones comunes de arrastre

Las siguientes definiciones relacionadas con el arrastre de remolque le ayudarán a entender la siguiente información.

Peso bruto vehicular (GVWR)

El GVWR es el peso total permisible para el vehículo. Este incluye el conductor, pasajeros, carga, remolque y el peso de la flecha de conexión. La carga total se debe limitar de manera que no se exceda el GVWR. Para más información, refiérase a "Carga del vehículo y/o Etiqueta de certificación del vehículo" en "Arranque y Operación".

Peso bruto del remolque (GTW)

El peso bruto del remolque (GTW) es el peso del remolque más el peso de toda la carga, los consumibles y el equipo (permanente o temporal) cargado en o sobre el remolque en su condición de "cargado y listo para ser remolcado".



La manera recomendada para medir el GTW consiste en poner su remolque completamente cargado en una báscula para vehículos. La báscula debe tener la capacidad de soportar el peso total del remolque.

Peso bruto combinado (GCWR)

El peso bruto combinado (GCWR) es el peso total permisible del vehículo y el remolque cuando se pesan conjuntamente.

Peso bruto en el eje (GAWR)

El GAWR es la capacidad máxima de los ejes delantero y trasero. Distribuya uniformemente la carga en los ejes delantero y trasero. Asegúrese de no exceder el GAWR delantero o trasero. Para más información, refiérase a "Carga del vehículo y/o Etiqueta de certificación del vehículo".



¡ADVERTENCIA!

Es importante no exceder el máximo GAWR delantero o trasero. Se pueden ocasionar condiciones peligrosas de manejo si se excede cualquiera de las tasas. Podría perder el control del vehículo y sufrir un accidente.

Peso en la flecha de conexión (TW) del remolque

El peso en la flecha de conexión (TW) es la fuerza ejercida hacia abajo sobre el gancho

esférico por el remolque. Debe considerar esto como parte de la carga de su vehículo.

Área frontal

El área frontal es la altura máxima multiplicada por el ancho máximo del frente de un remolque.

Gancho para acarreo de peso

El gancho para acarreo de peso soporta el peso de la flecha de conexión del remolque, tal como si el equipaje estuviera ubicado en un gancho esférico o en algún otro punto de conexión del vehículo.

Este tipo de ganchos son actualmente los más populares en el mercado y se utilizan comúnmente para arrastrar remolques pequeños y medianos.

Gancho para distribución de peso

El sistema de distribución de peso funciona aplicando palanqueo a través de las barras de resorte (carga). Generalmente se utilizan para cargas más pesadas, para distribuir el peso de la flecha de conexión del remolque en el eje delantero del vehículo de arrastre y en el eje o ejes del remolque. Cuando se utiliza de acuerdo a las indicaciones del fabricante, proporciona una conducción más estable, ofreciendo un control de dirección y frenado más consistente mejorando así

la seguridad del arrastre. La adición de un control de balanceo por fricción / hidráulico también reduce el balanceo ocasionado por el tráfico y el viento lateral y contribuye positivamente a la estabilidad del vehículo de arrastre y del remolque. El control de balanceo del remolque y un gancho de distribución de peso (elemento de equilibrio de carga) se recomiendan para pesos en la flecha de conexión (TW) del remolque más pesados y pueden ser necesarios dependiendo de la configuración / carga del vehículo de arrastre y del remolque para cumplir con los requerimientos del peso bruto en el eje (GAWR).



¡ADVERTENCIA!

- Un sistema de distribución de peso mal ajustado puede reducir la manejabilidad, la estabilidad, el desempeño del frenado y podría ocasionar un accidente.
- Los sistemas de distribución de peso pueden no ser compatibles con los acopladores de frenado por fluctuación. Para obtener más información, póngase en contacto con el fabricante del gancho y del remolque o con un distribuidor acreditado de vehículos recreativos.

**Clasificación del gancho de remolque**

La siguiente tabla proporciona los estándares de la industria respecto al peso máximo del remolque que puede arrastrar determinado tipo de gancho de remolque y que debe utilizar para seleccionar el gancho correcto de remolque de acuerdo a la condición de arrastre deseada. Refiérase a la tabla de Pesos de arrastre de remolque (Tasas de peso máximo del remolque) para consultar el GTW máximo que puede remolcar su tren motriz.

Definiciones de clasificación del gancho de remolque	
Clase	Estándares máximos de la industria de ganchos de remolque
Clase I - Servicio ligero	907 kg (2,000 lb)
Clase II - Servicio medio	1,587 kg (3,500 lb)
Clase III - Servicio pesado	2,722 kg (6,000 lb)
Clase IV - Servicio extra pesado	4,535 kg (10,000 lb)
Consulte la tabla de "Pesos de arrastre de remolque (Tasas de peso máximo del remolque)" para consultar el GTW máximo que puede remolcar su tren motriz.	
Todos los ganchos de remolque deben ser instalados por un profesional en su vehículo.	

Pesos del remolque (clasificaciones máximas de peso del remolque). El arrastre de remolque no está permitido con el motor 2.9L

Motor/Transmisión	GTW Máximo (peso bruto del remolque)	Peso máximo de flecha de conexión
Motor 2.0L	1360 Kg (3000 lbs.)	136 kg (300 lbs)
Consulte las leyes locales para obtener la velocidad máxima de remolque del remolque		
El peso de la flecha de conexión del remolque se debe considerar como parte del peso combinado de los ocupantes y la carga, y nunca debe exceder el peso que aparece en la etiqueta de información de la llanta y la carga.		

Peso del remolque y de la flecha de conexión del remolque

No exceda el peso máximo en la flecha de conexión estampado en el gancho de remolque.

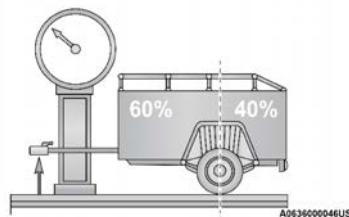

Distribución de peso



¡ADVERTENCIA!

Siempre cargue el remolque con el 60% del peso en la parte delantera del remolque. Esto sitúa el 10% del peso bruto del remolque (GTW) en el gancho de arrastre de su vehículo. Las cargas equilibradas sobre las ruedas o más pesadas en la parte trasera pueden causar que el remolque se balancee severamente de un lado a otro provocando la pérdida de control del vehículo de arrastre y del remolque. Muchos de los accidentes de remolques son provocados por no poner las cargas más pesadas en la parte delantera del remolque. Nunca exceda el peso máximo en la flecha de conexión estampado en el gancho del remolque.

Considere los siguientes puntos cuando calcule el peso sobre el eje trasero del vehículo:

- El peso de la flecha de conexión del remolque.
- El peso de cualquier otro tipo de carga o equipo colocado dentro o sobre el vehículo.
- El peso del conductor y de todos los pasajeros.

NOTA: Recuerde que todas las cosas colocadas dentro o sobre el remolque se añaden a la carga de su vehículo. Asimismo, el equipo opcional adicional instalado en la fábrica o por un distri-

buidor autorizado, debe ser considerado como parte de la carga total de su vehículo. Para más información, refiérase a “Información de seguridad de las llantas / Etiqueta de información de llantas y carga”.

Requerimientos de arrastre

Para facilitar el correcto asentamiento de los componentes del tren motriz de su vehículo nuevo se recomiendan los siguientes lineamientos.



¡ADVERTENCIA!

El arrastre incorrecto puede provocar accidentes y lesiones. Siga estos lineamientos para que el arrastre de su remolque sea lo más seguro posible:

- Asegúrese de que la carga esté asegurada en el remolque y que no se moverá durante el recorrido. Si remolca carga mal asegurada, ésta se puede mover bruscamente dificultando el control del vehículo. Podría perder el control y sufrir un accidente.
- Al transportar carga o arrastrar un remolque, no sobrecargue el vehículo ni el remolque. La sobrecarga puede provocar la pérdida de control, un desempeño deficiente o dañar los frenos, el eje, el motor, la transmisión, la dirección, la suspensión, la estructura del chasis o las llantas

ARRANQUE Y OPERACIÓN



¡ADVERTENCIA!

- Siempre se deben utilizar cadenas de seguridad entre su vehículo y el remolque. Siempre conecte las cadenas al sistema de enganche del vehículo. Cruce las cadenas por debajo de la flecha del remolque y deje suficiente holgura para dar vuelta en las esquinas.
- Los vehículos con remolque no deben estacionarse en una pendiente. Al estacionarse, ponga el freno de estacionamiento en el vehículo de arrastre. Ponga la transmisión del vehículo de arrastre en la posición de estacionamiento (P). Siempre bloquee o “calce” las ruedas del remolque.
- No se debe exceder la GCWR.
- El peso total se debe distribuir entre el vehículo y el remolque de modo que no se excedan los siguientes pesos:
 - GVWR
 - GTW
 - GAWR
 - Clasificación para el peso en la flecha de conexión del remolque especificado

**¡PRECAUCIÓN!**

- Después, durante los primeros 805 km (500 millas) que se arrastre un remolque, no conduzca a más de 80 km/h (50 mph) y no haga arranques con el pedal del acelerador totalmente oprimido. Esto ayuda al motor y otras partes del vehículo soportar cargas más pesadas.
- No arrastre un remolque durante las primeras 500 millas (805 km) que se conduzca el vehículo nuevo. El motor, el eje u otras partes podrían resultar dañados..

Requerimientos de arrastre — Llantas

- No intente arrastrar un remolque si está utilizando una llanta de refacción compacta.
- No conduzca a más de 80 km/h (50 mph) si está utilizando una llanta de refacción.
- La presión correcta de inflado de las llantas es fundamental para un funcionamiento seguro y satisfactorio de su vehículo. Para consultar los procedimientos de inflado correcto de las llantas, refiérase a la sección “Llantas” en el capítulo “Mantenimiento” de este manual. Asimismo, verifique que las llantas del remolque estén correctamente infladas antes de utilizarlo.

- Verifique si hay señales de desgaste o daño visible en las llantas antes de arrastrar un remolque. Para consultar el procedimiento correcto de inspección, refiérase a la sección “Llantas” en el capítulo “Mantenimiento” de este manual.
- Cuando reemplace las llantas, refiérase a la sección “Llantas” en el capítulo “Mantenimiento” de este manual en Reemplazo de las llantas. El reemplazo de llantas con una capacidad de acarreo de carga más alta no aumenta los límites de la GVWR y de la GAWR del vehículo.

Requerimientos de remolque - Frenos del remolque

- No interconecte el sistema de frenos hidráulicos o el sistema de vacío de su vehículo con el del remolque. Esto podría provocar un frenado inadecuado y posibles lesiones personales.
- Si se va a arrastrar un remolque con frenos activados electrónicamente se requiere un controlador de los frenos del remolque activado electrónicamente. Si se va a arrastrar un remolque equipado con sistema de frenos activado hidráulicamente, no se requiere un controlador electrónico de los frenos.
- Los frenos de remolque se recomiendan para remolques de más de 453 kg (1,000 lb) y se exigen para remolques de más de 907 kg (2,000 lb).

**¡ADVERTENCIA!**

- No conecte los frenos del remolque a las líneas de los frenos hidráulicos de su vehículo. Se puede sobrecargar su sistema de frenos y fallar. Podría no tener frenos cuando los necesite y tener un accidente.
- El arrastre de cualquier remolque aumenta la distancia de frenado. Cuando arrastre un remolque debe dejar un espacio adicional entre su vehículo y el vehículo de enfrente. Si no lo hace podría provocar un accidente.

**¡PRECAUCIÓN!**

Si el remolque pesa más de 453 kg (1,000 lb) cargado, debe tener sus propios frenos, los cuales deben ser de la capacidad adecuada. Si no se respeta esto podría haber un desgaste acelerado de las balatas de los frenos, un mayor esfuerzo del pedal del freno y distancias más largas de detención.

Requerimientos de remolque - Luces y cableado del remolque

Siempre que arrastre un remolque, independientemente del tamaño del remolque, son necesarias las luces de frenado y las luces direccionales en el remolque para una circulación segura.

El paquete para arrastre de remolque puede incluir un arnés de cableado de cuatro terminales o de siete terminales. Utilice un arnés



y conector para remolque aprobados de fábrica.

NOTA: No corte ni empalme el cableado en el arnés de cableado del vehículo.

El vehículo incluye todas las conexiones eléctricas y solo tiene que conectar el arnés a un conector del remolque. Consulte las siguientes ilustraciones.

NOTA:

- Desconecte el conector de cableado del remolque del vehículo antes de lanzar un bote (o cualquier otro dispositivo conectado a la conexión eléctrica del vehículo) al agua.
- Recuerde reconectarlo después de eliminar el área de agua.

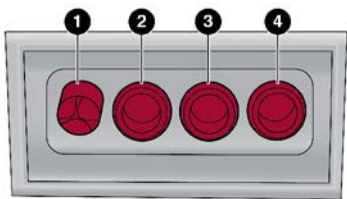

A0636000086US

Conector de 4 clavijas

- 1 — Tierra
- 2 — Estacionamiento
- 3 — Freno / direccional izquierda
- 4 — Freno / direccional derecha

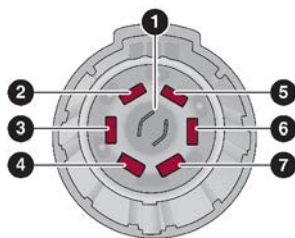

R0636000085US

Conector de 7 clavijas

- 1 — Batería
- 2 — Focos de reversa
- 3 — Freno / direccional izquierda
- 4 — Tierra
- 5 — Batería
- 6 — Freno / direccional derecha
- 7 — Frenos eléctricos

Consejos de arrastre

Antes de iniciar un viaje, practique cómo dar vueltas, detener y mover de reversa el remolque en un área alejada del tráfico pesado.

Transmisión automática

Seleccione el rango "D" (conducir) cuando se arrastra un remolque. El control de la transmisión cuenta con una estrategia de conducción para evitar los cambios frecuentes cuando se encuentre remolcando. Sin embargo, si ocurren cambios frecuentes mientras maneja, puede usar el control de cambio AutoStick, para seleccionar manualmente la velocidad.

ARRANQUE Y OPERACIÓN

NOTA: Usar un rango de velocidad menor al operar el vehículo en condiciones de carga pesada, mejorará el rendimiento y extenderá la vida de la transmisión al reducir el cambio brusco y el calentamiento. Esta acción brindará también un mejor frenado de motor.

Control electrónico de velocidad (si así está equipado)

- No lo utilice en terreno montañoso ni con cargas pesadas.
- Si está utilizando el control de velocidad y experimenta descensos de velocidad de más de 16 km/h (10 mph), desacéplelo hasta que pueda regresar a la velocidad de cruce.
- Utilice el control de velocidad en terreno plano y con cargas ligeras para maximizar el ahorro de combustible.

Instalación del receptor (si así está equipado)

Para instalar el receptor correctamente, siga las instrucciones a continuación:

1. Saque el receptor del compartimiento de equipaje.
2. Presione el receptor en la ranura de remolque y asegúrelo insertando el perno de bloqueo a lo largo de la ranura.
3. Inserte el anillo de seguridad dentro del orificio del perno de bloqueo.

NOTA: Asegúrese que el perno de bloqueo esté fuera de la ranura de remolque antes de instalar el receptor.

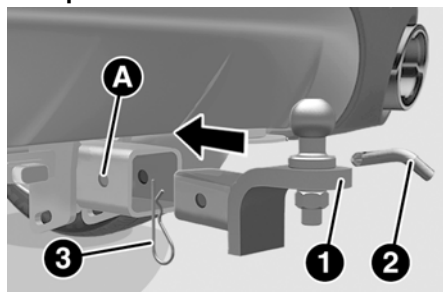

Ranura y receptor del remolque

- 1 — Receptor
- 2 — Perno de bloqueo
- 3 — Anillo de bloqueo
- A — Ranura de remolque

Conexión del sistema eléctrico

Para conectar el sistema eléctrico del remolque, siga las instrucciones a continuación:

1. Retire la cubierta protectora del conector.
2. Inserte la clavija en el conector por completo.



Ranura y receptor del remolque

Número de clavija (pin)	Función
1	Luces de piso (GND)
2	Luces de posición, luces marcadoras laterales, y luces de placa
3	Luz direccional izquierda y luz de freno
4	Luz direccional derecha y luz de freno

Desinstalación del receptor

Cuando el receptor ya no sea requerido, desconecte las conexiones eléctricas y retírelas de esa posición utilizando las instrucciones a continuación:

1. Retire el anillo de seguridad del perno de bloqueo.
2. Retire el perno de seguridad de la ranura de remolque.

3. Retire el receptor de la ranura de remolque.

RECOMENDACIONES AL CONDUCIR

Ahorro de combustible

A continuación, se indican algunas recomendaciones útiles que permiten ahorrar combustible y, por consiguiente, reducir las emisiones nocivas.

Mantenimiento del vehículo

Preste atención al mantenimiento del vehículo efectuando las intervenciones y los controles previstos en su póliza de garantía.

Neumáticos

Comprobar periódicamente la presión de los neumáticos con un intervalo no superior a 4 semanas: si la presión es demasiado baja el consumo aumenta ya que la resistencia a la rodadura es mayor.

NOTA: Llantas con presión muy alta provocarán desgaste prematuro, reducción de control, etc.

Cargas inútiles

No viajar con la cajuela sobrecargada. El peso del vehículo y su alineación influyen notablemente en los consumos y la estabilidad.



Dispositivos eléctricos

Utilizar los dispositivos eléctricos sólo durante el tiempo necesario. La luneta térmica, los faros adicionales, el limpiaparabrisas, el ventilador del sistema de calefacción absorben una gran cantidad de corriente, aumentando, por consiguiente, el consumo de carburante (hasta +25% en el ciclo urbano).

Clima

El uso del clima provoca un aumento del consumo: cuando la temperatura exterior lo permita, utilizar preferentemente sólo la ventilación.

Alerones aerodinámicos

El uso de alerones aerodinámicos, no certificados para tal fin, puede perjudicar la aerodinámica y el consumo.

Estilo de conducción

Arranque

No calentar el motor con el vehículo parado en ralentí o a regímenes elevados: en estas condiciones el motor se calienta mucho más lentamente, aumentando el consumo y las emisiones. Se aconseja arrancar de inmediato y lentamente, evitando regímenes altos: de este modo, el motor se calentará más rápidamente.

Maniobras inútiles

Evitar acelerones cuando esté parado en un semáforo o antes de apagar el motor. Esta última maniobra, como también el “doble embrague”, son inútiles y provocan un aumento del consumo y de la contaminación.

Selección de las marchas

Cuando las condiciones del tráfico y la carretera lo permitan, utilizar una marcha larga. Utilizar una marcha corta para obtener una aceleración brillante comporta un aumento del consumo. De la misma manera, el uso inadecuado de una marcha larga aumenta el consumo, las emisiones y el desgaste del motor.

Velocidad máxima

El consumo de carburante aumenta notablemente con el aumento de la velocidad. Mantener una velocidad lo más uniforme posible, evitando frenazos y acelerones inútiles, que provocan un consumo de combustible excesivo y el aumento de las emisiones.

Aceleración

Acelerar violentamente aumenta de manera considerable el consumo y las emisiones: acelerar gradualmente sin superar el régimen de par máximo.

Condiciones de empleo

Arranque con el motor frío

Los recorridos muy cortos y los arranques con el motor frío frecuentes no permiten que el motor alcance la temperatura óptima de funcionamiento. El resultado de esto es un aumento significativo del consumo (desde +15 hasta +30% en el ciclo urbano) y de las emisiones.

Tráfico y estado del camino

Un consumo elevado se debe a situaciones de tráfico intenso, por ejemplo, en un atasco y utilizando frecuentemente las marchas cortas, o bien en las grandes ciudades donde hay numerosos semáforos. Los recorridos tortuosos, como los caminos de montaña y las carreteras con baches, influyen negativamente en el consumo.

Paradas en el tráfico

Durante las paradas prolongadas (por ejemplo, en los cruces de ferrocarril), apagar el motor.



Desempeño (Versiones Quadrifoglio)

La versión Quadrifoglio está equipada con un motor cuyas características garantizan valores de aceleración y velocidades excepcionalmente elevados:

- Potencia máxima 505 HP a 6500 rpm.
- Par máximo 443 ft-lbs a 2500 - 5000 rpm.
- Velocidad máxima: 283 km/h (176 mph).
- Aceleración de 0 a 100 km/h (0 a 60 mph): 3.6 segundos.

Para una conducción completamente segura, es indispensable, sobre todo en los primeros días de uso, aprender a conocer el vehículo conduciendo con atención y descubriendo progresivamente sus prestaciones.

Conducción en pista

Antes de manejar en circuitos o pistas que requieran una conducción de tipo deportiva/carreras, es necesario:

- Asistir a un curso de conducción en pista.
- Verificar el nivel de los líquidos en el compartimento del motor; para más información, consulte el apartado "Revisión de los niveles" del capítulo "Mantenimiento" en este manual del propietario.
- Acuda a un Distribuidor Autorizado para que revisen el vehículo.

Se le recuerda que el vehículo no se ha diseñado para el uso exclusivo en pista y que conducir en pista genera mayores esfuerzos y un aumento del desgaste de los componentes.

NOTA: Los frenos delanteros de las versiones Quadrifoglio están equipados con pastillas de freno NAO (Orgánicas sin asbesto). Estas pastillas de freno NO son apropiadas para una alta carga térmica (por ejemplo el uso en pista).



MULTIMEDIA

Vamos a la esencia de su vehículo, usted podrá observar como puede explorar todo el potencial del vehículo. Cubriremos cómo conducir de forma segura en cualquier situación, haciéndolo un excelente acompañante con miras en el confort y su bolsillo.

CONTENIDO

- **SISTEMAS UCONNECT 160**
- **CONSEJOS, CONTROLES E INFORMACION GENERAL 160**
 - Seguridad cibernética 160
 - Consejos 161
 - Dispositivos Multimedia: Archivos y Formatos de audio respaldados 162
 - Notas con respecto a marcas registradas 162
 - Protección antirrobo 162
 - Actualizaciones de software 162
 - Actualizaciones de mapas 162
 - Sistema de audio 163
 - GPS (Sistema de posicionamiento global) 163
 - Información importante sobre derechos de autor 164
 - Tabla Resumen de controles 164
- **CONTROLES DE AUDIO EN EL VOLANTE 166**
 - Description 166
- Tabla Resumen de control del volante 166
- **CONTROLES 167**
 - Controles en la consola 167
- **FUNCION TOUCHSCREEN 168**
- **WIDGET 168**
 - Modos de interacción con Widgets 168
 - Moviendo Widgets 169
 - Redimensionado Widgets 170
 - Viendo contenidos Widget 171
 - Reordenando los Widgets 171
 - Viendo contenidos Widget 172
- **ESTRUCTURA DEL MENU 174**
 - Menu Principal 174
 - Pantalla activa 175
 - Menu Multitarea 177
 - Teclado gráfico 179
- **APAGANDO Y ENCENDIENDO EL SISTEMA 182**
 - Botones de apagado y encendido de volumen 182
- **MODO RADIO (SINTONIA) 182**
 - Selección de modos de radio 182
 - Pantalla de radio en el menú principal 182
 - Seleccionando una banda de frecuencia 183
 - Selección de estaciones de radio ... 183
 - Búsqueda rápida (previa/siguiente) de estaciones: 183
 - Búsqueda de estaciones de radio (Previa/Siguiente) 183
 - Sintonización manual de emisoras de radio AM/FM 184
 - Radio SiriusX® (Si así está equipado) 184
 - Favoritos 185
 - Listado de estaciones de radio 186
 - Radio™ HD (Si está equipado) 186
 - Configuración de los preajustes 186
 - Audio 187
- **MODO MULTIMEDIA 188**
 - Selección de la fuente de audio 188



- Modo aleatorio/reproducción 189
- Selección de pistas (Librería)..... 189
- Conectando un dispositivo USB 190
- FUENTE DE CONEXIÓN INALÁMBRICA.....191
- Emparejando un sistema de audio con conexión inalámbrica..... 191
- SOPORTE USB.....192
- Modo USB 192
- FUENTE AUXILIAR.....192
- Modo Aux..... 192
- MODO TELEFONO.....193
- Funciones Principales 193
- Información desplegada 193
- Menu principal del teléfono..... 194
- Procedimiento de emparejamiento195
- Transmisión de datos de teléfono (directorio y llamadas recientes..... 196
- Conexión/Desconexión de un teléfono móvil o un dispositivo de conexión inalámbrica 196
- Eliminación de un teléfono móvil o un dispositivo de conexión inalámbrica 197
- Establecer un teléfono móvil o un dispositivo de conexión inalámbrica como prioridad..... 197
- Eliminación de datos del teléfono (teléfono y llamadas recientes)..... 197
- Llevando a cabo una llamada..... 198
- Contactos 199
- Lector de mensajes de texto 200
- Administrado llamadas..... 201
- Activación/Desactivación del micrófono..... 202
- MODO DE NAVEGACION (SI ASI ESTA EQUIPADO)203
- Seguridad/Aviso legal..... 203
- Activación de la navegación 203
- Desactivación de la navegación 204
- Pantalla principal de navegación 204
- Vista de conducción 206
- Simbolos desplegados en ruta (Si así está equipado)..... 208
- Acciones en el mapa de navegación.....210
- Zoom (agrandamiento/Reducción) 210
- Establecer destino..... 210
- Destinos recientes..... 212
- Destinos favoritos 213
- Puntos en el mapa (Si así esta equipado) 214
- Detener navegación 215
- Editar una ruta..... 215
- Ajuste de volumen NAV 217
- Ruta Rapida 217
- Puntos de interés (PDI)..... 217
- Visualización de puntos de interés. 219
- TOM TOM ® SERVICIOS EN LINEA219
- Trafico en tiempo real/Cámaras de velocidad..... 219
- Advertencias de zona de peligro y zona de riesgo..... 222
- Envío de un destino al vehículo..... 223
- Navegacion de ultima milla..... 225
- Transferir la navegación usando el mapa de navegación 226
- AJUSTES226
- Ajustes 226
- PAGINAS DE DESEMPEÑO233
- Medidores Técnicos 233
- Historia de consumo 234
- Manejo eficiente 235
- Torque de motor AWD..... 235
- Temperaturas-Version Quadrifoglio



MULTIMEDIA

- Unicamente 236
- Carrera de resistencia -Unicamente versión Quadrafoglio 237
- Visualización del contenido de Drag Race 237
- Contenidos de desempeño (Si así está equipado) 238
- INFORMACION DEL VEHICULO 238
- SERVICIO (Mantenimiento programado) 238
- Sistema de monitoreo de presión en llantas (TPMS) 239
- Nivel de aceite del motor 239
- Manual de usuario 240
- ASISTENCIA AL CONDUCTOR .. 240
- Submenú de seguridad 240
- Submenu Comfort 241
- Ajustes del sistema 242
- Activación/Desactivación del sistema 242
- Limitador de velocidad 244
- Deslizador 244
- APPLE CARPLAY® Y ANDROID AUTO™ 245
- Configuración de la aplicación Apple CarPlay 245
- Configuración de la aplicación Android 246
- Usando la APP 246
- Navegación 247
- ALFA CONNECT (SI ASI ESTA EQUIPADO) 248
- Introducción a Alfa Connect 248
- Primeros pasos con Alfa Connect 248
- Registro en Alfa Connect 249
- Características Alfa Connect 249
- SISTEMA DE RECARGA INALÁMBRICO (SI ESTÁ EQUIPADO) 250
- Operación 250
- C 250
- COMANDOS DE VOZ 251
- Introducción 251
- Activando /desactivando sesiones de voz 251
- Estado de la sesión de voz 252
- Listado de opción múltiple 253
- Comandos de voz de Radio AM/FM/XM 254
- Comandos de Voz de medios 255
- Comando de voz de navegación 256
- Comandos de voz del teléfono...257
- Información general 258

SISTEMAS UCONNECT

Este vehículo está equipado con Información y un sistema de entretenimiento diseñados para las características específicas del compartimento de pasajeros. Cuenta con un diseño personalizado, que combina con el estilo del tablero con la consola central.

El sistema de radio está instalado de tal manera que conductor y pasajeros cuenten con un acceso rápido y cómodo. Los controles pueden ser visualizados de forma inmediata en la pantalla gráfica al frente, facilitando el uso del dispositivo.

Para aumentar la protección contra el robo, el sistema contiene con un sistema de protección, que permite su uso únicamente en el vehículo original en el que fue instalado.

Le recomendamos leer atentamente estas instrucciones y téngalas siempre a mano (por ejemplo, en el compartimento de la guantera).

Para más información acerca de su radio Uconnect® 5/5 NAV con pantalla de 10.25", consulte el manual del propietario digital.

NOTA: Las imágenes de pantalla del sistema Uconnect son sólo ilustrativas y podrían no reflejar la versión exacta de software instalado en su vehículo.

CONSEJOS, CONTROLES E INFORMACION GENERAL

Seguridad cibernética

Dependiendo de la aplicabilidad, su vehículo puede enviar o recibir información de una red cableada o inalámbrica. Esta información permite que los sistemas y funciones de su vehículo funcionen correctamente.

Su vehículo puede encontrarse equipado con ciertas características de seguridad que le permiten reducir el riesgo de accesos no autorizados e ilegales a los sistemas de internos y de comunicación del vehículo.

La tecnología en el software de su vehículo evoluciona con el tiempo y Stellantis, trabajando de la mano con sus proveedores, evalúa y toma las acciones necesarias. Como siempre, si experimenta un comportamiento inusual, comuníquese con un distribuidor autorizado de inmediato o consulte el suplemento del manual del propietario de Uconnect para obtener información de contacto adicional.

El riesgo de accesos no autorizados e ilegales en su vehículo puede existir, aún con las versiones de software más reciente instaladas en su vehículo (como el software usado en su sistema Uconnect).



¡ADVERTENCIA!

- No es posible saber o predecir todos los posibles resultados si los sistemas de su vehículo están violado. Es posible que los sistemas del vehículo, incluidos los sistemas relacionados con la seguridad, podría ser deteriorado o podría ocurrir una pérdida de control del vehículo que puede resultar en un accidente que involucre graves lesión o muerte.
- SOLO inserte dispositivos/componentes confiables en su vehículo. Es posible que los medios de origen desconocido contengan software malicioso y, si se instalan en su vehículo, pueden aumentar la posibilidad de que se vulneren los sistemas del vehículo.
- Como siempre, si usted experimenta un comportamiento extraño del vehículo, llévelo de inmediato a su distribuidor autorizado.

La privacidad de cualquier comunicación inalámbrica y por cable no se puede asegurar. Terceras personas pueden interceptar información y comunicaciones privadas de forma ilegal sin su consentimiento.



Consejos

Seguridad en el camino

Por favor, lea y siga estas precauciones de seguridad vial. El no hacerlo puede resultar en lesiones o daños a la propiedad.

- Familiarizarse con la información, características y aplicaciones del sistema de entretenimiento en este vehículo antes de conducir en la carretera, de tal manera que usar el sistema será más intuitivo y no requiera de una visualización prolongada de la pantalla mientras están conduciendo.
- Al conducir, sólo debe mirar la pantalla táctil a simple vista cuando sea seguro hacerlo. Si usted requiere más tiempo de atención a ella, elija un lugar seguro donde pueda y estacionarse con seguridad para hacerlo.
- Pare inmediatamente el vehículo si se presenta una condición de falla para evitar lesiones o daños. Diríjase a un distribuidor autorizado para su atención.
- Asegúrese de que el nivel de volumen del sistema esté ajustado de tal manera que le permite escuchar el tráfico exterior y vehículos de emergencia.



¡ADVERTENCIA!

Obedezca SIEMPRE las leyes de tránsito y preste atención en el camino cuando maneje. El acto de manejar requiere de su completa atención mientras conduce para mantener un control seguro de su vehículo. Solo use e interactúe con las características y aplicaciones cuando sea seguro hacerlo. La falta de seguimiento de estas advertencias pueden provocar una colisión, lesiones graves y la muerte.

Condiciones de recepción de señal

Las condiciones de recepción de señal cambian constantemente al manejar. La presencia de montañas, edificios o puentes, especialmente lejos de la antena transmisora, pueden interferir con la recepción del radio.

NOTA: El volumen podría autoajustarse al recibir información de tráfico y noticias

Cuidado y mantenimiento

Observe las siguientes precauciones para asegurar que el sistema funcione adecuadamente



¡PRECAUCIÓN!

- Limpie el panel frontal y la pantalla únicamente con un paño suave, limpio, seco y antiestático. Los productos de limpieza y pulido pueden dañar la superficie.
- No utilice alcohol o productos similares para limpiar el panel o la pantalla.
- La lente de la pantalla no debe entrar en contacto con objetos puntiagudos o rígidos que puedan dañar su superficie; utilice un paño antiestático suave y seco para limpiar y no presionar.
- Nunca utilice alcohol, gas o derivados para limpiar el lente de visualización

Notas importantes

Evite que ingrese líquido al sistema, ya que esto podría ocasionar un daño en lugar de hacer una reparación.

En caso de falla, el sistema solo debe ser atendido por un distribuidor autorizado.

Si la temperatura es particularmente baja, la pantalla podría tardar un breve periodo de tiempo para alcanzar un brillo óptimo.

En caso de sobrecalentamiento (por ejemplo, excesiva exposición a temperaturas altas, tiempo de contacto prolongado con la luz solar, etc.), el sistema puede cambiar al "modo de protección" limitando la amplificación (volumen máximo) y apagando el radio



hasta que su temperatura baje a niveles aceptable.

Dispositivos Multimedia: Archivos y Formatos de audio respaldados

Para dispositivos USB, el sistema puede reproducir archivos con las siguientes extensiones y formatos:

- .MP3 (tasa de bits 32 – 320 kbps, frecuencia 8 – 48kHz)
- .WAV
- .AAC (Frecuencia 8 – 96 kHz)
- Extensiones admitidas: .ACC .M4A, .M4B y .MP4,
- .WMA (tasa de bits 8 – 320 kbps; 8 – 48 kHz)
- .FLAC (8 – 44,1 kHz)

Para todas las siguientes formatos USB, el sistema también puede reproducir los siguientes formatos de listas de reproducción:

- .PLS
- .WPL
- .M3U

Para dispositivos Apple® y aquellos que soportan el Protocolo de transferencia de medios (MTP), el sistema puede reproducir todos los archivos, extensiones de listas de reproducción y formatos admitidos por el propio dispositivo y presentado por el dispositivo al sistema.

NOTA: El escribir los sufijos en mayúsculas o minúsculas es aceptable por el sistema. Se recomienda cargar música sin protección archivos y con extensiones compatibles unicamente.

Notas con respecto a marcas registradas

iTunes® y iPhone® son marcas registradas de Apple® Inc.

Todas las demás marcas comerciales son propiedad de sus respectivos dueños.

Apple® no es responsable del funcionamiento de este dispositivo y de su conformidad con las normas de seguridad y estándares.

Fuentes de audio externas

Se pueden utilizar otros dispositivos electrónicos (p. ej., PDA, etc.) en el vehículo.

Algunos de ellos pueden causar interferencias electromagnéticas. Si el rendimiento del sistema empeora, desconecte estos dispositivos.

NOTA:

- El sistema admite USB formateado como FAT32, FAT16, ExFat, NTFS, HFS+, UDF, ISO9660. El sistema no admite dispositivos con capacidad mayor a 64 GB. El número máximo de pistas, que se pueden indexar para cada sencillo dispositivo MSD/MTP, es 16.000.

- El sistema no admite concentradores USB conectados al puerto USB del vehículo. Conecte su dispositivo multimedia directamente al puerto USB, usando el cable de conexión específico para el dispositivo si necesario.
- Se recomienda cargar solo música sin protección archivos, con extensiones compatibles.

Protección antirrobo

El vehículo está equipado con un sistema de protección antirrobo basado en el intercambio de información con la unidad de control electrónico (Módulo de la carrocería) en el vehículo.

Esto garantiza la máxima seguridad y evita que el sistema se use en otros vehículos si es robado. Si es necesario, póngase en contacto con un distribuidor autorizado.

Actualizaciones de software

Tan pronto como el software para el sistema de Información y entretenimiento está disponible, contacte a su distribuidor autorizado para realizar la actualización.

Actualizaciones de mapas

Contacte a su distribuidor autorizado para llevar a cabo la actualización de mapas



Sistema de audio

Sistema de audio nivel básico

El sistema estándar de audio está equipado con ocho altavoces y es capaz de desarrollar un nivel de potencia sonora de 100 w.

El sistema básico se compone de:

- Cuatro woofers (dos en las puertas delanteras y dos en las puertas traseras de 16 cm (160 mm) de diámetro
- Cuatro tweeters (dos en las puertas delanteras y dos en las puertas traseras de 4 cm (40 mm) de diámetro

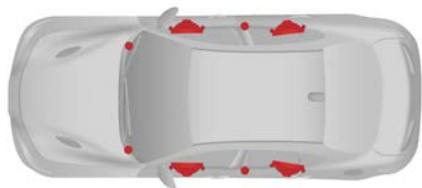

M1001000430US

Disposición del sistema de audio básico

Sistema de audio Premium (Si así está equipado)

El sistema nivel-medio cuenta con 10 altavoces y un amplificador de 400 W.

El sistema consta de:

- Cuatro woofers de 16 cm (160 mm) de

diámetro (dos en las puertas delanteras y dos en las puertas traseras)

- Cuatro tweeters de 4 cm (40 mm) de diámetro (dos en las puertas delanteras y dos en las puertas traseras)
- Un altavoz Midrange de 9 cm (90 mm) de diámetro en el salpicadero.
- Un amplificador de ocho canales en el compartimiento de equipaje
- Un Subwoofer de 15x23 cm (150x230 mm) en el compartimiento de equipaje

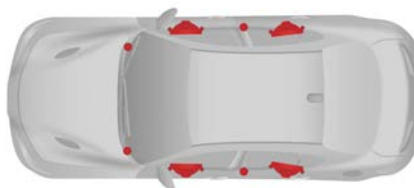

M1001000430US

Disposición del sistema de audio envolvente

Sistema de audio Premium Harman Kardon

El sistema de alta fidelidad está equipado con catorce bocinas y un amplificador de 900 W.

El sistema consiste de:

- Cuatro tweeters de 4 cm (40 mm) de diámetro (dos en las puertas delanteras y dos en las puertas traseras)

- Cuatro Woofers de 16 cm (160 mm) de diámetro (dos en las puertas delanteras y dos en las puertas traseras)
- Cinco altavoces de gama media (dos en las puertas delanteras, uno en el salpicadero y Dos sobre balda) de 8 cm (80 mm) de diámetro
- Un amplificador de doce canales en el equipaje compartimiento
- Un Subwoofer de 18x27 cm (180x270 mm) en el porta equipaje

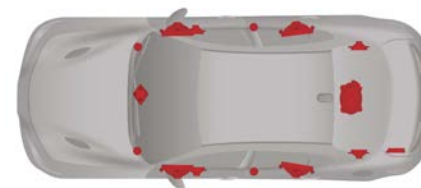

M1001000432US

Disposición del sistema de audio Harman Kardon

GPS (Sistema de posicionamiento global)

El GPS es un sistema satelital, que proporciona información sobre la hora y la posición en todo el mundo. El GPS está controlado exclusivamente por el gobierno de los Estados Unidos Unidos de América, único organismo responsable de la disponibilidad y precisión de este sistema.

STELVIO



El funcionamiento de este sistema de navegación se puede ver afectado por cualquier cambio realizado en la disponibilidad y precisión del GPS o por condiciones ambientales específicas.

Cuando se inicia la navegación por primera vez, el sistema puede requerir varios minutos para determinar la posición del GPS y mostrar la posición actual en el mapa.

Posteriormente, la posición se encontrará más rápido (normalmente se necesitarán unos segundos).

La presencia de grandes edificios (u obstáculos similares) puede interferir con la recepción de la señal GPS.

Información importante sobre derechos de autor.

©2023 TomTom™. Todos los derechos reservados. Este material es propiedad y está sujeto a protección de derechos de autor, protección de derechos de bases de datos y otros derechos de propiedad intelectual propiedad de TomTom™ o sus proveedores. El uso de este material está sujeto a los términos de un acuerdo de licencia. Cualquier

copia o divulgación no autorizada de este material dará lugar a responsabilidades civiles o penales.

Linotype, Frutiger y Univers son marcas de Linotype GmbH registrada en la Oficina de Marcas y Patentes de EE. UU. y puede estar registrada en ciertas jurisdicciones. MHei es una marca comercial de The Monotype Corporation y puede estar registrada en ciertas jurisdicciones.

Copyright©2023 Magneti Marelli Todos los derechos reservados.

Magneti Marelli es una marca registrada de Magneti Marelli S.p.A.

Tabla Resumen de controles

Botón (1) Menú/Inicio

Presione el botón Menú/Inicio para acceder al menú principal

Control rotativo (2)

Acción	Función
Pulsación prolongada	Apaga y enciende el radio
Rotación	Rotar en el sentido de las manecillas del reloj aumenta el volumen. Rotar en contra del sentido de las manecillas del reloj para disminuir el volumen.

Acción	Función
Pulsación corta	Modo Radio: Activa/desactiva la función silenciar (Mute) Modo medios: Activa/desactiva la función ejecutar/pausa
Pulsación larga	Modo teléfono: Activar/desactivar el micrófono durante una llamada de celular.
Movimiento rápido a la derecha	En el menú: Abre las opciones para la selección resaltada o selecciona el elemento. En el modo navegación (si así está equipado) En un punto del mapa: Se mueve a la derecha en el mapa



Perilla de control ON/OFF y volumen (4)

Acción	Función
Movimiento rápido a la izquierda	En el menú: Regresa al menú anterior("función Esc") En modo navegación (si así está equipado), en un punto del mapa: Se mueve a la izquierda
Movimiento rápido hacia adelante	En el menú: Cierre el menú multitarea En modo navegación: (si así está equipado), en un punto del mapa: Se mueve hacia adelante

(*) El Control Giratorio debe ser empujado de lado en la dirección indicada.

Ajustes botón (3)

Al presionar el botón de configuración mientras se encuentra dentro de los modos "RADIO", "MEDIA", "TELÉFONO" o "NAVEGACIÓN", se abrirá la pantalla de configuración de ese modo en particular. Empújalo de nuevo para volver al modo previamente seleccionado. Al presionar el botón Configuración mientras está dentro de la página de inicio, se abrirá el Control giratorio de Apagado de pantalla, Brillo de pantalla, Reordenación de widgets, Redimensionamiento de widgets y contenido de widgets.

Acción	Función
Pulsación Prolongada	Apaga el radio
Rotación	Gire en el sentido de las agujas del reloj para aumentar el volumen. Gire en sentido contrario a las agujas del reloj para disminuir el volumen.
Pulsación corta	Modo Radio: Activar/desactivar la función Mute. Modo medios: Activar/desactivar Reproducir/Pausar. Modo Teléfono: Activar/desactivar el micrófono durante una llamada telefónica.
Movimiento lateral	Modo Radio: Muévase hacia la derecha para seleccionar la siguiente estación de radio. Muévase a la izquierda para seleccionar la estación anterior (radio la búsqueda de emisoras se puede realizar mediante "Frecuencia"/"Nombre"/"Favoritos"). Modo medios: Pulsación corta a la derecha: selecciona la siguiente pista; presione brevemente a la izquierda para seleccionar la pista anterior. Pulsación larga hacia la derecha: Va a la pista siguiente Pulsación rápida hacia la izquierda: Va a la pista previa

CONTROLES DE AUDIO EN EL VOLANTE

Description

Los controles para las principales funciones del sistema están presentes en el volante para facilitar su control.

Cada función seleccionada es controlada, en algunos casos, por la duración de la pulsación corta o prolongada). La función se describe en la tabla:

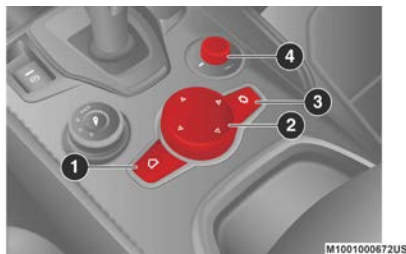

- 1 — Boton del teléfono
- 2 — Búsqueda hacia adelante o hacia atrás
- 3 — Incremento de volumen
- 4 — Decremento de volumen

Tabla Resumen de control del volante

▶▶Button(1)

Acción	Función
Pulsación corta	En modo Radio: Selecciona la siguiente estación de radio En modo medios: selecciona la siguiente pista
Pulsación larga	En modo Radio: Explora frecuencias más altas hasta que se liberan para AM y FM únicamente, no para la radio satelital SiriusXM®. En modo medios: Avanza rápido la pista.

◀◀Button(2)

Acción	Función
Pulsación corta	En modo Radio: Selecciona la siguiente estación de radio En modo medios: selecciona la siguiente pista
Pulsación larga	En modo Radio: Explora las frecuencias más bajas hasta que se liberan solo para AM y FM, no para la radio satelital SiriusXM®. En modo medios: Rebobina rápidamente la pista.



El sistema de infoentretenimiento Alfa Romeo Giulia está protegido por derechos de autor y/u otros derechos de propiedad intelectual de Magneti Marelli S.p.A. y/o de sus proveedores y/o de terceros. El uso no autorizado será sujeto a una demanda legal.

Los módulos, componentes y/o bibliotecas de código abierto o propietarios de proveedores y/o terceros utilizados por Magneti Marelli están sujetos a los términos y condiciones de las respectivas licencias.

CONTROLES

Controles en la consola

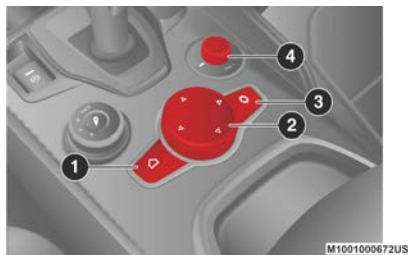

- 1 — Inicio/ Botón Menu
- 2 —Control giratoria
- 3 —Botón de ajustes
- 4 — Perilla de control de encendido/apagado Botón de comando de voz (3)

Acción	Función
Pulsación corta	Con una sesión de voz no activa: Activa el reconocimiento de voz Con una sesión activa; Cierra inmediatamente las sesiones de voz en progreso
Pulsación larga	Con una sesión de voz activa: Interrumpe la sesión de voz en curso (se puede indicar un nuevo comando de voz). Con una sesión de voz no activa y un dispositivo externo conectado (Apple CarPlay/Android Auto): Activa la sesión de voz para un dispositivo conectado

NOTA:

Si las aplicaciones Apple CarPlay® y Android Auto™ están presentes, se activará el asistente de voz Siri (para Apple CarPlay®) o el Asistente de Google (para Android Auto™). En este caso, puede usar los controles de voz de "Lenguaje natural" y no solo los específicos preestablecidos para el sistema Connect. Siri o el Asistente de Google solo se activarán manteniendo presionado el botón en el lado derecho del volante.

Botón de teléfono (4)

Contesta/termina llamadas o muestra la lista de llamadas recientes

Control de volumen (5)

Acción	Función
Interruptor	Hacia arriba: Incrementa el volume Hacia abajo: Reduce el volume
Pulsación corta	En modo radio: Activa/desactiva la función silenciar En modo media: Activa/desactiva la función silenciar

FUNCION TOUCHSCREEN

El sistema de radio también está equipado con una funcionalidad touchscreen (de pantalla táctil). Además de seleccionar menús y funciones usando los botones en el volante o en el control giratorio, es posible interactuar con los diversos funciones/modos pulsando los iconos que se muestran en la mostrar.

Acciones que pueden ser desempeñadas usando funciones touchscreen

Función	Acción en la pantalla
Desplazarse hacia arriba	
Desplazarse hacia abajo	

Función	Acción en la pantalla
Moverse a la izquierda	
Moverse a la derecha	
Presionar brevemente	
Presionar prolongadamente	

WIDGET

Modos de interacción con Widgets

Con la pantalla táctil o el control giratorio, puede interactuar con los widgets del menú principal.

Si usa el control, el widget seleccionado se mostrará resaltado automáticamente en la pantalla.

Se puede realizar una de las siguientes operaciones:

- Abra la aplicación presionándola en la pantalla táctil o presionando el control giratorio
- Desplácese a través de las aplicaciones usando la pantalla táctil o girando el control giratorio



1— Widgets

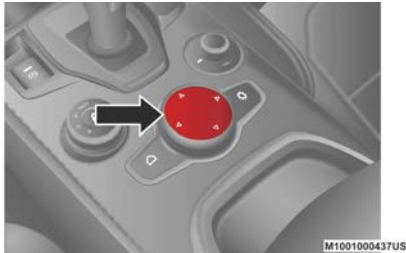

Muchos widgets contienen un control gráfico que permite tener acceso directo a las principales funciones relacionadas con el modo seleccionado.

Estos botones gráficos únicamente están disponibles en la pantalla táctil. Las funciones realizadas por estos botones gráficos todavía se pueden activar usando los controles del volante (por ejemplo, para las funciones Ejecutar/Pausar).

Usted puede:

- Cambiar la visualización de los widgets.
- Cambiar el tamaño de los widgets.
- Desplazarse verticalmente para ver el contenido del widget.

Moviendo Widgets

Hay dos métodos diferentes para personalizar el widgets: usando la pantalla táctil o usando el control giratorio.

Usando Touchscreen

Seleccione el widget de su elección o bien presione el botón reordenar ubicado en la barra de estado:

Moviendo Widgets:

- Moviendo el widget: Mantenga presionado el widget deseado y muévalo a la izquierda o la derecha de la pantalla



- Re-ajustando el tamaño del widget: Presione el widget deseado ajústelo al tamaño de su elección.



- Viendo contenidos widget: Seleccione el widget deseado y luego desplácese verticalmente.

- Usando el comando ubicado en el control rotatorio



1. Presione el control de ajuste ubicado en la consola central.
2. Gire el control giratorio para seleccionar el ajuste.
3. Presione el control rotatorio para confirmar la selección y seleccione uno de los siguientes elementos:
 - Reordenar un widget: Mueva el widget deseado a la derecha o a la izquierda de la pantalla.
 - Re-dimensionar un widget: Cambiar el tamaño del widget de una vista de 1/3 o 2/3 del área de la pantalla.
 - Contenidos de widget: Ver los contenidos del widget deseado



Redimensionado Widgets

Los widgets pueden ocupar de 1/3 a 2/3 partes del área de la pantalla

NOTA: No todos los widgets tienen el botón Ampliar gráfico ampliado. Si el botón no está presente, no será posible activar la "vista 2/3" del widget

Usando la pantalla Touchscreen

- Vista 1/3: Iconos, nombre del menú, información principal y los botones gráficos (hasta 3) aparecen en la pantalla.
- Vista 2/3: Para ampliar el widget, presione el botón ampliar ubicado en la parte superior del widget. Cuando este tipo de pantalla táctil está activo, hay información adicional que se muestra en la pantalla táctil con respecto a la "vista 1/3" (por ejemplo, el modo de navegación desplegará un mapa de navegación ampliado mien-

tras que widget el modo radio desplegará el botón fuente gráfico) Para regresar de la vista 1/3 presione el botón . Hasta cuatro botones gráficos también serán desplegados.

mostrará el mapa de navegación ampliado mientras que el modo widget del Radio mostrará el botón fuente gráfico). Para volver de la "vista 1/3", presione el botón .

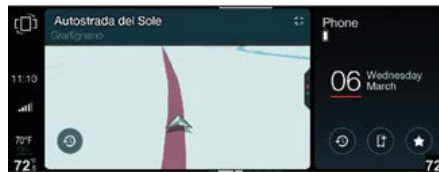
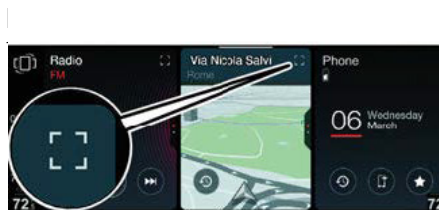

Usando los comandos localizados en el control rotativo

Activar el menú de ajustes y enseguida seleccionar "re-dimensionar widget"

Solo se activarán los widgets redimensionables (estos aparecen en la pantalla con un color diferente de los que no se puede cambiar de tamaño y por lo tanto no se puede seleccionar).

Presione el control giratorio para cambiar el tamaño del widget a la "vista 2/3". Todos los widgets se ampliarán hacia el lado derecho de la pantalla táctil. Presione el botón en la pantalla para volver a la vista normal.

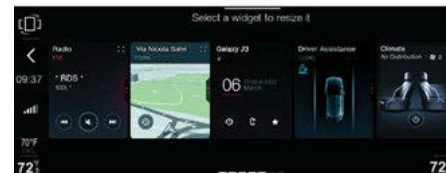

NOTA: No es posible mantener dos widgets en modo vista 2/3 en la pantalla táctil al mismo tiempo.

Es posible, en cualquier momento, utilizar la pantalla táctil para interactuar con



los widgets. Los mensajes aparecerán en la pantalla táctil indicando cómo proceder.

Presione el botón  en la pantalla táctil o el mismo en la consola central para mostrar el menú principal en la pantalla táctil

Viendo contenidos Widget

Usando la función Touchscreen

Para cambiar la vista del widget, selecciónelo y desplácese hacia arriba o abajo.

Dependiendo del widget seleccionado, más de una página podría mostrarse.

NOTA: No todos los widgets tienen múltiples páginas. La pantalla muestra qué widgets le permiten desplazarte entre páginas.



Usandos los comandos localizados en el control rotativo

Ingrese al menú Configuración y luego seleccione el contenidosWidget. Solo los widgets que con contenido serán seleccionable en la pantalla.

- Gire el control giratorio para seleccionar el widget deseado.
- Pulse el control giratorio para confirmar la selección.
- Gire el control giratorio para mostrar el contenido de la artilugio.
- Pulse el control giratorio para mantener la pantalla activa y salir del widget.



El modo de pantalla táctil se puede utilizar en cualquier momento para interactuar con el widget. Desplácese hacia arriba o hacia abajo para mostrar el contenido.

Reordenando los Widgets

Los widgets se pueden reordenar en el menú principal de dos maneras:

- Explícita: Presione el botón gráfico Reordenar ubicado en la parte superior izquierda de la pantalla.
- Implícita: Mantenga presionado el widget deseado. Presione el control giratorio para cambiar el tamaño del widget a la "vista 2/3". Todos los widgets se ampliarán hacia el lado derecho de la pantalla táctil. Presione el botón  en la pantalla para volver a la vista normal.

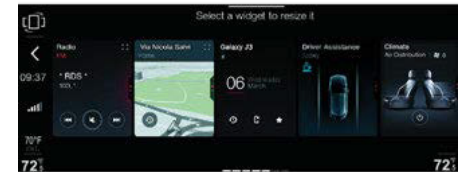

NOTA: No es posible mantener dos widgets en modo vista 2/3 en la pantalla táctil al mismo tiempo.

Es posible, en cualquier momento, utilizar la pantalla táctil para interactuar con los widgets. Los mensajes aparecerán en la pantalla táctil indicando cómo proceder.

Presione el botón  en la pantalla táctil o el mismo en la consola central para mostrar el menú principal en la pantalla táctil

Presionando el botón < en la pantalla táctil o moviendo el control giratorio a la izquierda mostrará el menú Configuración en la pantalla táctil

Usando la función Touchscreen

Viendo contenidos Widget

Para cambiar la vista del widget, selecciónelo y desplácese hacia arriba o abajo.

Dependiendo del widget seleccionado, más de una página podría mostrarse.

NOTA: No todos los widgets tienen múltiples páginas. La pantalla muestra qué widgets le permiten desplazarte entre páginas.



Usandos los comandos localizados en el control rotativo

Ingrese al menú Configuración y luego seleccione el contenido Widget. Solo los widgets que con contenido serán seleccionable en la pantalla.

- Gire el control giratorio para seleccionar el widget deseado.
- Pulse el control giratorio para confirmar la selección.
- Gire el control giratorio para mostrar el contenido de la artillugio.
- Pulse el control giratorio para mantener la pantalla activa y salir del widget.



El modo de pantalla táctil se puede utilizar en cualquier momento para interactuar con el widget. Desplácese hacia arriba o hacia abajo para mostrar el contenido.

Reordenando los Widgets

Los widgets se pueden reordenar en el menú principal de dos maneras:

- Explícita: Presione el botón gráfico Reordenar ubicado en la parte superior izquierda de la pantalla.
- Implícita: Mantenga presionado el widget deseado.

En ambos modos, el tamaño de los widgets se reducirá y se muestran, hasta un máximo de cinco, en la pantalla.

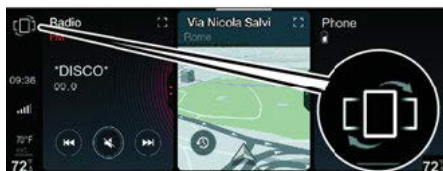

Usando Touchscreen

Modo "Explícito"

- Pulse el botón  situado en la parte superior izquierda de la pantalla. Se mostrará el primer widget.
- Mantenga presionado el widget deseado y arrástrelo a la posición deseada.
- Suelte el widget. La nueva posición del widget será almacenada en el sistema.



Modo Implícito

- Mantenga presionado el widget deseado. Los widgets serán reducidos y exhibidos, hasta un máximo de cinco widgets en la pantalla. El widget seleccionado se mostrará y se agrandará.
- Mantenga presionado el widget deseado y arrástrelo a la posición deseada.
- Suelte el widget. La nueva posición del widget serán almacenados por el sistema.

En ambos casos, puede desplazarse hacia la derecha/izquierda a través de varios widgets (la pantalla mostrará el último widget seleccionado). Para volver al menú principal, presione la tecla  o el botón en el centro de la consola.

Usando el comando localizado en el control giratorio

Active la opción Ajustes en el menú y entonces seleccione la opción "Reordenar Widget". Se mostrará el primer widget de forma automática.

Los widgets aparecerán en tamaño pequeños y se mostrarán, en la parte superior hasta un máximo de cinco de ellos en la pantalla.

El último widget aparecerá sombreado, indicando que la lista de widgets continúa si gira el control giratorio a la derecha o bien un indicador estará presente en la parte inferior de la pantalla.

Proceda de la siguiente manera para reordenar los widgets:

- Gire el control giratorio y seleccione el widget deseado. El widget resaltará en la pantalla.
- Presione el control giratorio y aparecerá una flecha junto al , indicando la dirección en la que puede moverlo.
- Gire el control giratorio para mover el widget a la posición deseada.
- Presione el control giratorio para almacenar la ubicación del nuevo widget ubicación (el widget estará resaltado en la pantalla).

Para volver al menú principal, gire el control giratorio a la izquierda o presione el botón del menú principal en el centro de la consola.

Estructura del menú

Los menús para los distintos modos ("RADIO", "MEDIA", "TELÉFONO", etc.) se dividen en:

- Menú principal (Primer nivel)
- Pantalla activa relativa al modo seleccionado (Segundo nivel del menú)
- Lista desplegada ((Menú de tercer nivel)

Cada pantalla puede contener varios submenús (tercer nivel cuarto nivel, etc)

NOTA: Es posible que las listas ya estén presentes en algunas pantallas de segundo nivel.



Menu Principal

El menú principal consta de una lista de widgets, que pueden ser seleccionados usando el control giratorio o la pantalla táctil.

Algunos widgets abarcan un 1/3 del área de visualización principal mientras que otros widgets pueden ocupar 2/3 de la misma.

Accesando al menú principal

Puede acceder al menú principal de las siguientes maneras:

- Presione el botón Menú ubicado en el centro de la consola
- Mueva el control giratorio hacia la izquierda.
- Pulsando el botón en la pantalla.
- Pulsando el botón < en la pantalla cuando está en otro menú (por ejemplo, MEDIOS).



Indicaciones en la pantalla

La siguiente información se muestra en la pantalla:

1. Barra de estado: Muestra información, como la hora, la intensidad de la señal de la red telefónica y la temperatura externa. Las unidades de medida relacionadas con el tiempo y



la temperatura exterior dependen de la selecciones en el menú Configuración.

2. Botón de gráficos: Se puede usar para interactuar con algunos funciones relacionadas con el modo seleccionado.
3. Temperatura dentro del compartimento del pasajero: Establecido por el sistema de control de clima.
4. Botón de reorden gráfico: (dentro de la barra de estado): Presionando este botón reduce de tamaño los widgets, por lo que pueden ser movidos en la pantalla (la pantalla muestra hasta un máximo de cinco widgets a la vez).
5. Botón de incremento gráfico: Pulse este botón para ampliar un widget (muestra "vista a 2/3 en la pantalla táctil).

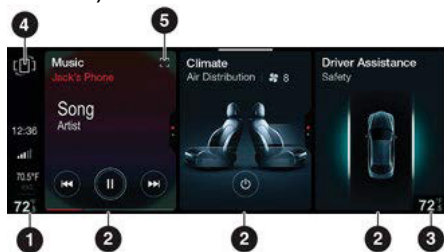

Cada modo (Radio, Teléfono, Medios, Navegación, etc.) tiene un widget asignado.

Los widgets relacionados con las funciones de conectividad de dispositivos externos (Apple CarPlay® o Android Auto™) y las aplicaciones se pueden agregar posteriormente. Cuando la aplicación Apple CarPlay® o la aplicación Android Auto™ está activada, aparecerá el widget en la pantalla.

El orden de visualización de los widgets en la pantalla es establecido originalmente por el fabricante.

Sin embargo, su orden se puede cambiar en cualquier momento.

Pantalla activa

La siguiente información se despliega en la pantalla activa:

1. Barra de estado: Muestra los botones y e otra información adicional, variable según el modo seleccionado.
2. Barra de menú: (con un número fijo de funciones): girando el control giratorio y seleccionando una de las funciones actuales, el elemento se resaltará en la pantalla, y la siguiente pantalla aparecerá para un por algunos segundos.
3. Area desplegada de contenidos: Los comandos relacionados con el modo activo se muestran en el centro de la pantalla (por ejemplo, estación de radio/pista de música que se está re-

produciendo/ mapa de navegación/ información del teléfono, etc.).

Algunos de los controles en la pantalla solo están activos a través del función de pantalla táctil.

NOTA: La función realizada por el botón también se puede ejecutar presionando el mismo botón en el centro de la consola

Presione el botón < o girando el control rotativo a la izquierda para regresar al menú activo previamente



Botones de acción

Los botones de acción pueden aparecer en las pantallas que se muestran y se resalten cuando se presionen. El texto descriptivo de cada acción también se mostrará junto a cada botón durante unos segundos.

Seleccione los elementos en la pantalla usando el control giratorio para resaltar el primer elemento de la lista. Gire el control giratorio en el sentido horario o antihorario para seleccionar el artículo

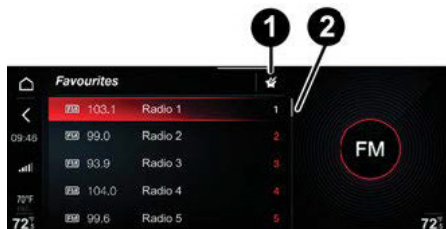

1—Botón de acción
2—Elementos
Barra lateral desplazable

Si hay más de un elemento en la lista, una barra lateral de desplazamiento aparecerá en la pantalla. Ésta puede ser usada para desplazarse por los distintos elementos.

Búsqueda alfabética (A-Z)

La función se activará cuando se produzca un movimiento rápido hecho en la pantalla usando la función Touchscreen o cuando el control giratorio se gira rápidamente.

Aparecerá un menú en la pantalla que contiene las letras del elemento actualmente seleccionado.

Cuando termine el movimiento rápido, la búsqueda "A-Z" continuará desde la letra previamente seleccionada.

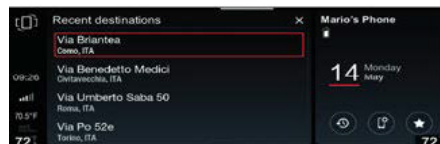

NOTA:

- La función solo está disponible para listas que contienen más de 200 elementos. Si hay menos de 200 elementos, desplácese hacia arriba o hacia abajo con la pantalla táctil o gire el control giratorio hacia arriba/abajo.
- La función solo está disponible para listas que contienen artículos en orden alfabético "A-Z".

Reordenando un elemento en la lista

Esta función solo está disponible en los modos "RADIO", "TELÉFONO" y "NAVEGACIÓN".

Esta función se puede utilizar con la pantalla táctil o los controles en la consola central.

Usando la funcionalidad touchscreen

- Seleccione un elemento en la pantalla.
- Presione y mantenga presionado hacia arriba/abajo hasta llegar a la nueva posición en la lista.
- Suelte el elemento una vez que se alcance la nueva posición; será almacenado por el sistema

Usando los comandos en el control giratorio

- Pulse el control giratorio para confirmar la selección
- Gire el control giratorio para mover el elemento a la nueva posición en la lista
- Presione el control giratorio para confirmar y almacenar el nueva posición

Pantallas de información

Se muestran pantallas de información para alertar al conductor de acciones disponibles en una pantalla (por ejemplo, la configuración o menú de conexión inalámbrica).

Use la pantalla táctil o use los controles ubicados en el control giratorio para operar las opciones disponibles.



Si hay más de un elemento en la lista, un “desplazamiento” en la barra lateral aparecerá en la pantalla.

Menu Multitarea

La siguiente información se muestra en la barra de estado para el menú Multitarea:

- Botón para el menú de Ajustes.
- Siete botones gráficos.

El menú Multitarea se puede utilizar para:

- Acceder al menú de Configuración.
- Acceda rápidamente a las estaciones de radio favoritas almacenadas, contactos o destinos de navegación.
- Agregue botones gráficos para un acceso rápido.

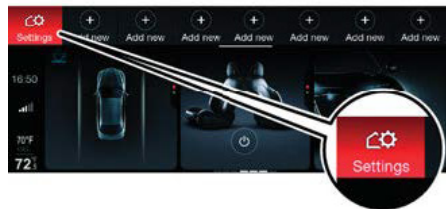

Desplegando el menú multitarea de la barra de estado

Activación

- Usando la pantalla táctil: Presione la parte superior de la pantalla y deslice el dedo hacia abajo.
- Usando el control rotario: Mueva el control rotatorio hacia abajo.



1—Control rotatorio

Desactivación

- Usando la pantalla táctil: Desplácese hacia arriba o pulse en la pantalla afuera del menú Multitarea.
- Usando el control rotatorio:
- Mueva el control giratorio hacia arriba/a la izquierda, presione el botón MENU (esto regresará a la pantalla principal), o presione el botón AJUSTES (este activará el menú Configuración).
- Espere unos segundos: La barra de estado automáticamente desaparecerá.
- Active el menú de ajustes o seleccione uno de los elementos automáticamente.

Interrupción de la visualización de la barra de estado

La visualización de la barra de estado se interrumpe en los siguientes casos:

- Cuando aparece un nuevo menú con un mensaje de advertencia desplegado.
- Cuando la cámara retrovisora está activada.



Menú de ajustes

Al pulsar el botón Configuración se activa un menú para que realice los siguientes ajustes: "Pantalla apagada" y "Brillo de pantalla".

NOTA: Los elementos de la pantalla varían según el menú activo.

Agregando un nuevo elemento ("ADD")

Al pulsar el botón Añadir en la pantalla se activa un menú para realizar los siguientes ajustes:

- Estaciones de radio: Guarda una estación de radio
- Destinos: Guarda un destino
- Numero telefónico: Guarda un número telefónico
- Servicios conectados: Guarda una característica de servicios conectados

Estacion de radio

- Seleccione la estación de radio
- Aparecerá un menú en la pantalla. Tres opciones están disponible:
 - Estación actual: Esta opción cierra el vista del menú y agrega la estación de radio deseada. El elemento aparecerá en gris si la estación de radio deseada no es encontrada.

- Favoritos: Esta opción activa el menú Favoritos, donde puede seleccionar una estación de radio guardada. Después de seleccionar la estación de radio, el menú desaparecerá de la pantalla y la estación de radio se agregará a la barra de estado.
- Listado de estaciones: Esta opción activa el menú de estaciones donde puede seleccionarse la estación radio deseada. Después de seleccionar la estación de radio, el menú desaparecerá de la pantalla y la estación de radio se agregará a la barra de estado.

Destino

- Seleccione destino
- Un menú aparecerá en la pantalla con tres opciones disponibles:
 - Destino actual: Esta opción cierra la vista de menú y añade el destino deseado. El elemento aparecerá en gris si el destino seleccionado no se encuentra.
 - Favoritos: Esta opción activa el menú de los destinos favoritos. Después de seleccionar el destino, el menú desaparecerá de la pantalla, y el destino se añadirá a la barra de estado.

- Destinos recientes: Esta opción muestra la lista de destinos recientes, donde puede seleccionar el destino deseado. Después de seleccionarlo, el menú desaparecerá de la pantalla y el destino se añadirán a la barra de estado.

Numero telefónico

- Seleccione número telefónico
- Aparecerá un menú en la pantalla con tres opciones disponibles:
 - Llamadas recientes: Esta opción muestra las últimas llamadas realizadas. Puede seleccionar el número de teléfono deseado de la lista. Después de hacer la selección, esta lista desaparecerá de la pantalla y el el contacto se agregará a la barra de estado.
 - Favoritos: Esta opción muestra la lista de "Favoritos" ubicados en los contactos telefónicos. Puede seleccionar el número de teléfono deseado de la lista. Después de la selección, la lista desaparecerá de la pantalla y los contactos se agregarán a la barra de estado.
 - Contactos: Esta opción muestra la lista de "Contactos" en la pantalla.



- Puede seleccionar el número de teléfono deseado de esta lista. Después de la selección, la lista desaparecerá de la pantalla y los contactos se añadirá a la barra de estado. Si hay más de un número de teléfono para el contacto en el directorio telefónico, aparecerán todos los números respectivos en la pantalla.

Servicios conectados

- Seleccione servicios conectados
- Aparecerá un menú en la pantalla. Tres opciones están disponibles:
 - Llamadas de emergencia: Esta opción despliega la característica de emergencia. Al presionarlo, comenzará una Llamada de emergencia.
 - Llamada de asistencia: Esta opción muestra la característica de llamada de asistencia. Al presionarlo, una llamada de asistencia dará inicio.
 - Punto de acceso Wi-Fi: Esta opción muestra la función de punto de acceso Wi-Fi. Al seleccionarlo, puede activar y desactivar del punto de acceso Wi-Fi.

Seleccionando un elemento prealmacenado

Usted puede seleccionar lo siguiente desde la barra de estado(usando la pantalla táctil o presionando el control rotativo)

- Estaciones de radio: Esto activa la estación de radio deseada
- Destino: Esto activa la navegación hacia el destino deseado; la pantalla de Navegación aparecerá en la pantalla.
- Número: Con esta opción se llamará al contacto seleccionado. Un icono asignado aparecerá en la pantalla.

Editando una entrada almacenada

- Usando la función touchscreen: Mantenga pulsado el elemento deseado en la pantalla.
- Usando el control rotativo: Gire el control rotativo y seleccione el elemento requerido. En seguida, presione prolongadamente el control giratorio.

Una pantalla con tres opciones aparecerá:

- Borrar: Remueve el elemento
- Renombrar: Renombra el elemento
- Reemplazar: Reemplaza el elemento

Teclado gráfico

Usando el teclado gráfico, es posible buscar nombres en la guía telefónica, introducir un número de teléfono o ingresar las coordenadas de navegación.

NOTA: El teclado gráfico puede cambiar de la visualización "2/3 o bien tener "pantalla completa").



Usando el teclado gráfico

Usando la pantalla touchscreen

Presione las letras o números en el teclado para seleccionarlos.

Para volver a la visualización del teclado en pantalla completa, presione el botón en la parte inferior izquierda de la pantalla.



1 — Botón de teclado de pantalla completa

Usando el control rotatorio

Empuje el control giratorio. Aparecerá el teclado gráfico.

Gire el control giratorio para seleccionar las letras deseadas.

Seleccione uno de los contactos para mostrar toda la información relacionada con ese contacto.

Caracteres especiales

Consulte lo siguiente para saber cómo ver los caracteres especiales en el teclado gráfico:

Usando la pantalla táctil

- Presione la letra seleccionada (por ejemplo, letra "A"). Todos los caracteres especiales relacionados con esa letra aparecerán.
- Presione el carácter especial para seleccionarlo. Los los caracteres desaparecerán de la pantalla (el el carácter especial seleccionado se mostrará en la parte superior)



Usando el control giratorio

- Gire el control giratorio y selecciones la carta deseada.
- Mantenga presionado el control giratorio para confirmar la selección.
- Gire el control giratorio para seleccionar el caracter especial deseado.

- Pulse el control giratorio para confirmar la selección. Los caracteres especiales desaparecerán de la pantalla. El carácter especial seleccionado se mostrará en la parte superior de la pantalla

Busqueda de resultados

Usando la pantalla táctil

Use el teclado gráfico para buscar un contacto. El nombre aparecerá en el lado derecho de la pantalla



Al escribir una letra en el teclado gráfico, la se mostrarán los resultados de la búsqueda que contengan esa letra.

La pantalla relativa al contacto puede activarse presionando "OK" en la pantalla o moviendo la pantalla hacia la izquierda.



La pantalla puede cerrarse por completo moviendo la pantalla a la derecha; aparecerá el teclado gráfico en la pantalla nuevamente.

Para eliminar un carácter, presione el botón atrás en la pantalla. Mantenga presionado el botón gráfico para eliminar caracteres rápidamente.

Siguiente caracter válido

Mientras escribe un carácter, el sistema puede filtrar los caracteres que se pueden utilizar también a continuación.

Los resultados de la búsqueda se muestran en el lado derecho de la visualización, según la letra seleccionada.

Para mostrar la pantalla completa y seleccionar los nombres, gire el control giratorio hasta que se seleccione "OK" en la pantalla. Entonces, presione el control giratorio o muévelo a la derecha.

Borra un caracter

Para borrar un carácter:

- Mueva el control giratorio hacia la izquierda. Manténgalo presionado para eliminar personajes rápidamente.
- Gire el control y seleccione el símbolo Eliminar.

- Pulse el control giratorio para eliminar el carácter. Mantenga presionado el control giratorio para eliminar caracteres rápidamente.



1 — Botón borrar

Mensajes en la pantalla

Se pueden mostrar pantallas con mensajes de "Advertencia", Mensajes de "Peligro", "Alerta" o "Consejo".

Mensajes de advertencia

Estos mensajes aparecen en la parte inferior de la pantalla. Pulse la pantalla (función de pantalla táctil) o gire el control giratorio para seleccionar la opción deseada. Si no se realiza ninguna acción, el menú desaparecerá de la pantalla después de unos segundos. En otros casos, aparecerán pantallas emergentes en la pantalla que deben ser cerrados manualmente por el conductor.

Los mensajes se cierran presionándolos.

NOTA: La visualización del menú puede variar según el tipo de advertencia proporcionada.



Mensajes de peligro

Estos mensajes se muestran en el centro de la pantalla hasta que se confirme una de las opciones mostradas (a través de la pantalla táctil o con el control rotativo).

NOTA: Algunos mensajes se pueden cerrar presionando botón gráfico X que se muestra en la pantalla (usando la pantalla táctil) o presionando el control giratorio.

Mensajes de alerta

Estos mensajes se muestran en un área asignada de la pantalla (por ejemplo, la barra gráfica de volumen o la temperatura).

La pantalla desaparecerá automáticamente después de unos o bien si se se presentan mensajes de advertencia/peligro.

Mensajes instantáneos

Los mensajes se muestran junto al modo seleccionado. (por ejemplo, "Últimos destinos").

La pantalla desaparecerá automáticamente después de unos o bien si se selecciona una de las opciones mostradas.



APAGANDO Y ENCENDIENDO EL SISTEMA

Botones de apagado y encendido de volumen

MODO RADIO (SINTONIA)

NOTA: Algunas funciones en modo radio pueden ser activadas usando el control rotativo, la pantalla táctil, o los comandos de voz.

Selección de modos de radio

El modo Radio puede activarse usando un widget apropiado desde el Menú Principal.



Presione el botón Ampliar en el widget o use el Menú de configuración para aumentar el tamaño del propio widget.



Puede haber 3 o 4 botones gráficos en el widget del modo RADIO para interactuar con las funciones relacionadas con este (p. ej., seleccionar la emisora de radio anterior/siguiente activar/desactivar Silencio, etc.).



Pantalla de radio en el menú principal

La siguiente información se mostrará después de seleccionar la emisora de radio deseada en la pantalla.



Barra lateral

Los siguientes botones gráficos se despliegan en la barra lateral:

- SRC Seleccione la banda de frecuencia deseada.
- ★ Seleccione la lista de favoritos
- ≡ Consulte la lista de estaciones de radio almacenadas
- 📶 Búsqueda manual de una estación de radio

Centro de la pantalla:

La siguiente información se despliega en el área central de la pantalla:

1. Barra lateral
2. Frecuencia de banda seleccionada
3. Nombre de radio actual y el símbolo favorito si la estación se almacena en la lista de favoritos.
4. Logotipo de la banda de frecuencia
5. Tipo de programa
6. Frecuencia actual de la estación de radio
7. Botones de modo de radio (selección previa, activar/desactivar silencio, seleccionar la siguiente estación)
8. Lista de estaciones de radio almacenadas

Seleccionando una banda de frecuencia

Para seleccionar la banda de frecuencia deseada, presione el botón SRC en la pantalla principal.

Las opciones posibles son AM, FM y SiriusXM® Radio satelital (si está equipado).



Selección de estaciones de radio

Para buscar estaciones de radio, proceda como se indica

- Pulse los botones My en la pantalla (búsqueda manual).
- Mueva el control de volumen a las posiciones de búsqueda (arriba/abajo)
- Presione los botones búsqueda arriba/Abajo en el volante, activando la lista de emisoras de radio favoritas.
- Activar la lista de emisoras de radio.

MULTIMEDIA

Búsqueda rápida (previa/siguiente) de estaciones:

Para moverse dentro de una banda de frecuencia, mantenga presionado los controles siguientes:

- Búsqueda hacia adelante: Pulse el botón ON/OFF y el control de volumen a la derecha, presione el botón Seek Up en el volante, o presione el botón en la pantalla, que puede seleccionarse y activar girando y empujando el control giratorio.
- Búsqueda hacia atrás: Pulse el botón ON/OFF y el volumen hacia la izquierda, presione el botón búsqueda hacia abajo en el volante, o bien presione el botón en la pantalla, que se puede seleccionar y se activa girando y empujando el control giratorio.

Búsqueda de estaciones de radio (Previa/Siguiente)

- Búsqueda hacia adelante: Pulse brevemente el botón ON/OFF y control de volumen a la derecha, presione el botón buscar hacia arriba ubicado en el volante, o presione brevemente el botón en la pantalla, que se puede seleccionar y se activa girando y empujando el control giratorio.
- Búsqueda hacia atrás: Pulse breve-

mente el botón ON/OFF y el control de volumen hacia la izquierda, presione brevemente el botón de búsqueda abajo ubicado en el volante, o presione el botón en la pantalla, que se puede seleccionar y se activa girando y empujando el control giratorio.

Al buscar hacia adelante, si el sistema llega al final de la banda, se detendrá automáticamente en la estación donde comenzó la búsqueda.

Sintonización manual de emisoras de radio AM/FM

Para utilizar la función “Búsqueda manual” y seleccionar directamente una estación de radio, presione el botón gráfico ubicado en la pantalla. Si se reconoce la emisora de radio (señal fuerte), el nombre se mostrará en la pantalla.

Las estaciones de radio con una señal fuerte se mostrarán indicando tres líneas en la parte superior de la pantalla. Cuando la búsqueda se detiene en una estación de radio con una señal fuerte, se muestra en blanco en la pantalla.

NOTA: Si un HD Radio™ está presente, los canales secundarios no aparecerán durante la fase de “Búsqueda manual”, pero aún puede seleccionar los principales canales de radio y desplazarse a través de sus subcanales.

Usando la pantalla táctil

- Presione y desplácese, hacia la derecha o hacia la izquierda, en la barra gráfica de frecuencia (la barra se resalta durante en la búsqueda).
- Pulse brevemente los botones gráficos <o bien > para seleccionar la frecuencia deseada (que cambiará, por ejemplo, de 94,8 a 94,9 a 95,0, etc.). Mantenga presionado el botón para que la búsqueda de la estación menor sea más rápida. La búsqueda terminará cuando se suelta el botón gráfico.



- 1 — Nombre de la estación de radio
- 2 — Barra de frecuencias

Usando el control giratorio/Controles del volante

Proceda como se indica para llevar a cabo la función de búsqueda manual usando los controles ubicados en la consola central:

- Gire el control giratorio para seleccionar la frecuencia deseada
- Mueva el control de volumen ON/OFF hacia la izquierda o hacia la derecha para seleccionar la estación de radio siguiente/anterior. Alternativamente, puede buscar presionando los botones de búsqueda Arriba/Abajo en el volante.

Radio SiriusX® (Si así está equipado)

La radio satelital SiriusXM® usa un receptor con tecnología de transmisión satelital directa que ofrece una transmisión digital nítida de sonido en cualquier parte del país.

La suscripción al servicio es proporcionada por SiriusXM® Satellite Radio.

El servicio ofrece más de 130 canales de música, deportes, noticias, entretenimiento y programas infantiles directamente desde los estudios de transmisión vía satélite.

SiriusXM® y todas las marcas comerciales y símbolos relacionados son propiedad de SiriusXM® Radio Inc. y sus subsidiarias. SiriusXM® Radio requiere una suscripción, se vende por separado después de suscribirse al período de prueba incluido en la compra del vehículo (cuando esté disponible). Los precios y programas son proporcionados por



SiriusXM® y están sujetos a cambios. Los suscripciones se rigen por los Términos y Condiciones disponibles en el sitio web sirius.com/serviceterms.

El El servicio de Radio SiriusXM® US está disponible solo para adultos en 48 estados de Estados Unidos contiguos, DC y Puerto Rico. Servicio disponible en Canadá. Consulte a siriuscanada.ca.

Esta funcionalidad solo está disponible para radios con receptor de satélite. Para recibir la señal de radio satelital, el vehículo debe estar en un espacio abierto.

Si la pantalla muestra "Adquiriendo señal", podría ser necesario cambiar la posición del vehículo para recibir la señal. En la mayoría de los casos, el radio satelital no recibe señales en estacionamientos subterráneos o túneles.

Sin suscripción

Las radios con receptores de satélite deben estar suscritos al servicio SiriusXM®. Sin la suscripción necesaria, el único canal receptivo es de Tráfico/Tiempo.

Suscripción Sirius XM

Para activar la suscripción a SiriusXM®, llame al número gratuito número de atención al cliente: 1 (866) 635-5027.

Entonces usted deberá proporcionar el número de identificación de Sirius (SID), que se puede encontrar en la parte inferior del Canal 0 página.

Después de que el modo de radio satelital SiriusXM® haya sido seleccionado, las siguientes funciones estarán disponibles en la pantalla:

★ Favoritos

Usted puede acceder a las siguientes opciones:

- Editar favoritos
- Emisora favorita 01
- Emisora favorita 0...



Le permite para almacenar y reproducir hasta 22 minutos de música y hasta 48 minutos de locución radiofónica.



Ejecuta contenidos en vivo



Puede acceder las siguientes opciones:

- Canal 01
- Canal 0...

...Y Más

Puede acceder a las siguientes opciones:

- "Sintonización directa"
- "Favoritos destacados"
- "Artista favorito"
- "Canciones favoritas"
- "Zona de juego"
- "Agregar favoritos"
- "Eliminar favoritos"
- Suscripción
- Canales saltados

Bandas de frecuencia

Le permite acceder a varias bandas de radiofrecuencia.

Favoritos

Usando la función "Favoritos", puede almacenar la lista de emisoras de radio que normalmente escucha.

Para activar la función, presione el botón ★ que se muestra en pantalla.

La siguiente pantalla aparecerá en la pantalla, y se desplegará una lista de estaciones de radio almacenadas.



Editar favoritos

Seleccione "editar favoritos" para acceder al menú para hacer los siguientes ajustes:

- Agregar estación actual: Adicione estaciones de radio a la lista de favoritos.
- Reordenar favoritos: esto muestra un widget en el que sus estaciones de radio favoritas se pueden reordenar.
- Eliminar favoritos: Para remover una estación de radio de la lista.

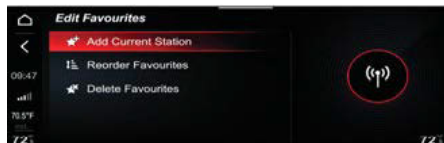

Reordenar favoritos

Seleccione "Reordenar favoritos" para reordenar sus favoritos; la lista de Favoritos se muestra en la pantalla.

La información que se muestra en la pantalla es el nombre, frecuencia y número preestablecido de la estación de radio favorita.

Proceda de la siguiente manera para cambiar la posición de un favorito de emisora de radio en una lista:

- Usando los controles en la consola central: Gire el control giratorio para seleccionar la estación de radio deseada, y luego presione el control giratorio. Gire el control giratorio arriba/abajo para seleccionar la nueva posición y luego presione el control giratorio para confirmar y almacenar su elección.
- Usando la pantalla táctil: Presione y mantenga presionada la tecla de la estación de radio deseada y luego desplácese hacia arriba/abajo para seleccionar la nueva posición. Cuando llegues a la posición deseada, suelte el botón en la estación de radio.

Listado de estaciones de radio

Usando la función "Lista", puede visualizar una lista de todas las estaciones de radio disponibles en AM y FM.

Para activar la función, presione el botón gráfico en la pantalla.

NOTA: Si el sistema Radio™ HD está presente, los subcanales ocupan el mismo nivel que otras estaciones de radio pero son mostrado de manera diferente en la pantalla.

Radio™ HD (Si está equipado)

Las estaciones de radio transmiten con el sistema de Radio™ HD se indica con el símbolo "HD" y operan en las bandas AM y FM.

Este nuevo sistema de transmisión ofrece mejor calidad de sonido que la tradicional, así como la capacidad de transmitir información adicional, como el nombre del artista y el título de la pista que se está reproduciendo.

Configuración de los preajustes

Los preajustes están disponibles en todos los rangos de frecuencia (AM, FM, Radio satelital SiriusXM®).

La barra gráfica en la pantalla muestra seis estaciones radios almacenadas.



La siguiente información se muestra en el botón gráfico de la barra: nombre de la emisora de radio (sólo con Rango de frecuencia FM, radio satelital SiriusXM®[si está equipado]), la frecuencia y el número de presintonía.

Si no hay ninguna emisora de radio almacenada, el símbolo + aparece en la barra

Cuando se selecciona una estación de radio, el audio y la pantalla cambiará automáticamente, y una línea roja aparece en el botón gráfico de la barra.

Audio

Para ingresar al menú de Audio:

1. Accesar a los ajustes de audio, presione el botón  de ajustes.
2. Gire el control giratorio para seleccionar "Ajuste de audio"



Cuando la función está activada, los siguiente parámetros se pueden configurar:

- "Bajo" (-9; 0; +9)
- "Agudos" (-9; 0; +9)
- "Equilibrio/Desvanecimiento"
- "Volumen de ajuste de velocidad" (OFF; +5)
- "Sonido envolvente" (ACTIVAR/DESACTIVAR)
- "Compensación de volumen AUX" (APAGADO; +20)
- "Restaurar configuración"

Equilibrio/Atenuador

Al presionar y girar el control giratorio, seleccione la función que desea cambiar y configure el parámetro deseado usando el control giratorio.

El ajuste se puede establecer en 19 posiciones: de -9 a +9; 0 es la posición equilibrada.

MULTIMEDIA



Balance/atenuador

Seleccione la función balance atenuador y mueva el curso para realizar el ajuste



El ajuste se puede establecer en 19 posiciones, de -9 a +9; 0 es la posición de balance.

Esta función le permite ajustar el balance y la atenuación del sonido de las bocinas procedentes de la parte delantera y trasera.

Ajuste el equilibrio girando el control giratorio, cuando alcance la posición deseada, guárdela empujando el control.

Velocidad de volumen

Al presionar el control giratorio, seleccione la función velocidad del volumen.

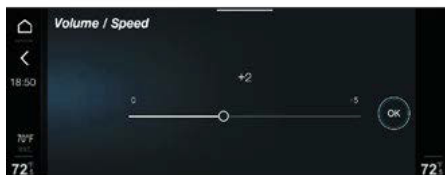

Compensación de volumen AUX

Al girar y presionar el botón giratorio, seleccione la función AUX de compensación de volumen.

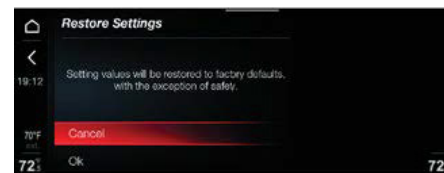

MODO MULTIMEDIA

NOTA: Algunas funciones del modo multimedia se pueden activar con el control giratorio, los controles de pantalla táctil o los comandos de voz.

Selección de la fuente de audio

Pulse el botón para activar el modo Multimedia. La pantalla muestra las fuentes disponibles: AM, FM, SXM, conexión inalámbrica, USB1, USB2 y USB3.

El nombre de la fuente cambia según el nombre del dispositivo (excepto para el modo AUX).

Si se conectan dispositivos externos a los puertos USB en el automóvil, USB1, USB2 o USB 3 aparecerán en la pantalla dependiendo del puerto USB seleccionado.

El ajuste se puede ajustar en seis posiciones: "Off" para que el sistema está apagado y cinco niveles de sensibilidad.

Sonido envolvente (Si así está equipado)

Al girar y empujar el control giratorio, la función de sonido envolvente.

Esta función proporciona el modo de sonido envolvente simulado. Para activarlo, gire el control giratorio a ON, luego confirme empujándolo.

Esta función permite que el nivel de volumen de salida del dispositivo conectado sea compensado.

Restaurar los ajustes de audio

Girando y empujando el control giratorio, seleccione la configuración Restaurar.

Esta función elimina la configuración actual y restaura la configuración de fábrica.

Modo aleatorio/reproducción

Proceda de la siguiente manera para reiniciar la escucha de una canción, una vez un dispositivo externo está conectado:

- Usando la función touchscreen: (ícono en la pantalla.
- Usando los controles en las pistas: Gire el control rotatorio para seleccionar el ícono en la pantalla y entonces presione el control rotatorio para confirmar.

Selección de pistas (Librería)

Utilice esta función para desplazarse y seleccionar las pistas en el dispositivo activo.

En un dispositivo USB, también puede desplazarse por la lista de artistas, álbumes, pistas, listas de reproducción, compositores, géneros, podcasts y audiolibros almacenados en el dispositivo dependiendo de la información presente en las pistas.

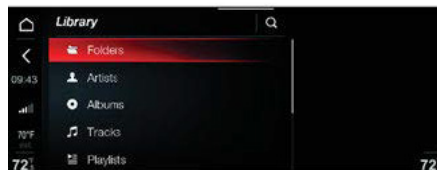

Pulse el botón para activar esta función en la fuente que se está reproduciendo.

NOTA:

- El botón Explorar no permite ninguna operación en el dispositivo conectado a través de la toma AUX.
- El botón Examinar no le permite buscar "Géneros", "Podcasts", "Audiolibros" o "Listas de reproducción".

Busqueda A-Z

Los resultados de la búsqueda se muestran en orden alfabético. Si hay varios resultados con el mismo nombre pero con diferentes datos (por ejemplo, artista y álbum con el mismo nombre), estos se muestran en el mismo orden en la biblioteca: artista, álbum, número de pista, etc.

Folders

Seleccione "Carpetas". La siguiente información aparecerá en la pantalla:

- Reproducir todas las canciones del dispositivo.
- Lista de subcarpetas y/o música en el dispositivo.

Seleccione "Reproducir todo" o una pista de música para cerrar la lista y volver a la pantalla principal del modo MEDIOS en la que se mostrará la pista que se está reproduciendo.

Artista

Seleccione "Artistas" para mostrar la lista de artistas en el dispositivo. Se resaltará el elemento del artista seleccionado.

Album

Seleccione "Álbumes" para mostrar la lista de álbumes en el dispositivo.

Pistas

Seleccione "Pistas" para mostrar la lista de pistas musicales en el dispositivo.

NOTA: Si el sistema no puede reproducir una pista en el dispositivo, aparecerá un mensaje de error en la pantalla.



Playlists

Seleccione "Lista de reproducción" para mostrar la lista de listas de reproducción en el dispositivo.

Compositores

Seleccione "Compositores" para mostrar la lista de compositores en el dispositivo.

Géneros

Seleccione "Géneros" para mostrar la lista de géneros musicales en el dispositivo.

Podcast

Seleccione "Podcasts" para ver el nombre del artista y podcast respectivo en la pantalla (por ejemplo, "Artist Podcast 1"). Este elemento no está disponible para dispositivos Apple®, IAP1 o IAP2.

NOTA: Este artículo no está disponible para dispositivos Apple®.

Audio Libros

Selecciona "Audiolibros" para listar al artista en el dispositivo.

NOTA: Este artículo no está disponible para dispositivos Apple®.

Si activa la función "Biblioteca", la única entrada disponible será "Carpetas". Todos los demás elementos enumerados anteriormente no estarán disponibles hasta que se complete la indexación.

El ícono junto a cada elemento estará atenuado y será seleccionable. Aparecerá un ícono que muestra la indexación en la pantalla.

También aparecerá un ícono en la pantalla "Carpetas" en lugar del número total de canciones.

Conectando un dispositivo USB

Con el sistema encendido y después de insertar una USB en uno de los dos puertos USB del vehículo, puede que tarde unos segundos antes de que se reconozca el dispositivo. El mensaje "Dispositivo de lectura" (para iPhone®, smartphone, MP3 o reproductores Conexión inalámbrica®) o "Reading USB" (para dispositivos distintos a los enumerados) aparecerán en la pantalla.

NOTA: Si hay un dispositivo AUX conectado, no aparece ningún mensaje en la pantalla.

Si el dispositivo no es detectado por el sistema, aparecerá el mensaje "No se encontraron archivos multimedia" en la pantalla.

Si el dispositivo no se detectó por el sistema, el mensaje "Sin archivos multimedia encontrados" aparecerá en la pantalla.

Errores de conexión en dispositivos USB

Si un dispositivo externo no es reconocido por el sistema las posibles causas de error podrían ser:

- Mal funcionamiento de dispositivos externos: Compruebe que funciona correctamente.
- Dispositivos externos no está conectado o no se puede leer: Compruebe la conexión correcta del dispositivo al puerto USB del vehículo.
- Archivos en el dispositivo que no se pueden leer: Compruebe el formato de los archivos en el dispositivo.



FUENTE DE CONEXIÓN INALÁMBRICA

Emparejando un sistema de audio con conexión inalámbrica

Para emparejar un dispositivo de audio con conexión inalámbrica, proceda de la siguiente manera:

- Active la función Conexión inalámbrica® en el dispositivo
- Abra el menú principal presionando el botón Inicio
- Seleccione "Configuración"
- Seleccione "Infoentretenimiento"
- Seleccione "Conexión inalámbrica"
- Seleccione el dispositivo Conexión inalámbrica®
- Seleccione "Agregar dispositivo"
- Busque el sistema de radio en el Conexión inalámbrica dispositivo de audio. Durante la etapa de emparejamiento, se muestra una pantalla visualizado que muestra el progreso de la operación
- Seleccione el dispositivo a emparejar
- Cuando lo solicite el dispositivo de audio, ingrese el PIN que se muestra en la pantalla del sistema o confirme en el dispositivo el PIN mostrado
- Cuando se completa el procedimiento de emparejamiento con éxito, se

mostrará la siguiente pantalla

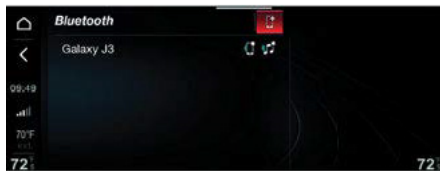

La función de conexión inalámbrica también puede estar localizada en el botón Opción dentro de "TELÉFONO" o "MULTIMEDIA", que puede ser seleccionado desde el menú principal, activado presionando el botón Menú.

NOTA: Si la conexión inalámbrica entre teléfonos móviles y el sistema se pierde, consulte el teléfono móvil manual.

- El menú Conexión inalámbrica no estará disponible cuando Las aplicaciones Apple CarPlay® o Android Auto™ están activas. Un mensaje dedicado aparecerá en el sistema si cualquiera de las aplicaciones está abierta.
- Si ya hay 10 dispositivos conectados, al seleccionar "Agregar Dispositivos" no le permitirá agregar más dispositivos. En este caso, antes de agregar un nuevo dispositivo, un dispositivo antiguo debe ser eliminado del sistema.

MULTIMEDIA

Priorizando el emparejamiento de dispositivos.

Una vez que el dispositivo o teléfono está emparejado con el sistema a través de conexión inalámbrica, el menú Dispositivo Prioritario aparecerá en la pantalla, permitiéndole dar prioridad a la dispositivo seleccionado sobre los otros dispositivos emparejados.

NOTA: La prioridad se puede asignar en los perfiles de Audio como en "Teléfono".

- Prioridad de dispositivos: Seleccionar/deseleccionar Prioridad telefónica y Prioridad de sonido.
- Perfil de teléfono: Conectar/desconectar manualmente el dispositivo seleccionado
- Perfil de audio: Seleccionar/deseleccionar el dispositivo conectado como dispositivo principal
- Información personal : Guarde/elimine los datos personales en el dispositivo
- Remover un dispositivo: Eliminar un dispositivo de la lista de dispositivos emparejados.

La configuración sugerida por el sistema puede ser cambiado en este menú.

SOPORTE USB

Modo USB

- Debajo panle del climatizador automático de dos zona
- Dentro del compartimiento debajo del descansa brazos

Toma corriente USB (Cargador de baterías)

El compartimiento debajo del descansa-brazo delantero también cuenta con una tercera toma USB que puede ser usada como cargador de batería únicamente.

NOTA:

- Después de usar un dispositivo USB, desconecte el dispositivo/smartphone, quitando siempre primero el cable del tomacorriente del vehículo y no desde el dispositivo. Los cables conectados incorrectamente podrían comprometer la recarga correcta y/o el estado del tomacorriente USB.
- Es posible que el sistema no admita algunos dispositivos USB. En este caso, es posible que no cambie automáticamente del modo Radio al modo Medios.

- Si el dispositivo utilizado no se ejecuta, verifique su compatibilidad seleccionando el modo multimedia.

Aparecerá un mensaje específico en la pantalla.

Fuente auxiliar

Modo Aux

Para activar el modo AUX, inserte un dispositivo apropiado en el puerto AUX.

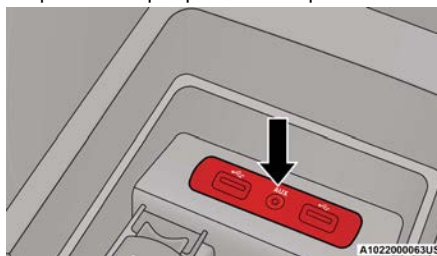

Cuando un dispositivo está conectado al puerto AUX, el sistema reproducirá el audio del dispositivo conectado a través de los altavoces del vehículo.



Ajuste el volumen con el botón de control de volumen o usando el control de volumen en el dispositivo conectado.

Si hay varios dispositivos externos conectados, para elegir el dispositivo que desea activar, seleccione la opción "Seleccionar la función fuente de audio".

NOTA:

- Las funciones del dispositivo conectado con el tomacorriente AUX son administrados directamente por el propio dispositivo. No es posible cambiar elementos (pista/carpeta/ lista de reproducción) o controlar la reproducción (inicio/fin/pausa) con los controles en el volante.
- Para evitar posibles silbidos de los altavoces, no deje el cable conectado a la toma AUX después de desconectarlo.



Modo telefono

NOTA: Algunas funciones del modo de teléfono se pueden activar usando el botón giratorio, los controles de la pantalla táctil o la voz comandos.

Funciones Principales

Cuando este modo está activo, usted puede:

- Crear un número de teléfono (usando el gráfico teclado en la pantalla)
- Mostrar y llamar a los contactos del teléfono móvil directorio telefónico
- Mostrar y llamar a contactos de la lista de contactos anteriores llamadas
- Empareje hasta 10 teléfonos/dispositivos de audio para acceder y conexión más fácil y rápida

El audio del teléfono móvil se transmite a través del sistema de audio del vehículo. El sistema automáticamente silencia el radio cuando se utiliza la función "TELÉFONO". Los micrófonos (comandos de voz) están ubicados cerca de las viceras



Información desplegada

El widget de modo de teléfono aparece en el menú principal.

La visualización del widget varía según lo siguiente condiciones:

- Teléfono móvil emparejado
- Sin teléfono móvil emparejado
- Llamada telefónica en curso
- Llamada telefónica múltiple en curso
- Llamada telefónica saliente
- Conferencia telefónica en curso



- 1 — Botón de silencio
- 2 — Botón Finalizar llamada
- 3 — Botón Transferir devolución de llamada al dispositivo

Emparejamiento de teléfonos móviles

Si ya ha emparejado su teléfono móvil (consulte la páginas siguientes). Los siguientes tres botones aparecen en el widget Teléfono:

- Activar/desactivar micrófono durante una llamada llamar
- Finalizar llamada telefónica
- Transferir llamada al dispositivo

Si se ha emparejado más de un teléfono móvil, pulse el botón en la pantalla para seleccionar la conexión prioridad del propio teléfono móvil.

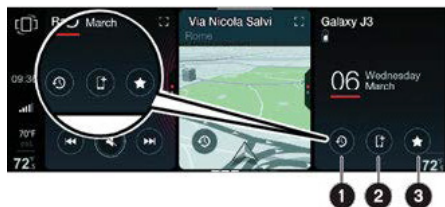

- 1 — Botón reciente
- 2 — Botón de transferencia de llamada
- 3 — Botón de favoritos

Sin llamada en curso (Emparejar teléfono móvil)

Si el teléfono móvil ya se ha emparejado pero no hay llamada está en curso, aparecerá la siguiente pantalla en la mostrar:

- Recientes: Al presionar el botón de llamadas Reciente, la lista de las últimas llamadas telefónicas realizadas se mostrarán en la pantalla. Puede desplazarse por la lista utilizando la barra gráfica lateral. Presiona el botón X para cerrar la vista de lista.
- Adicionar dispositivo: (si está equipado) Este botón aparecerá en el widget solo si otros teléfonos ya han sido emparejado

- Favoritos: Pulse el botón Favoritos para mostrar la lista de contactos favoritos en la pantalla. Puedes desplazarte a través de la lista usando la barra gráfica lateral. Presione el Botón X para cerrar la vista de lista.

Teléfono móvil no emparejado

En caso de no haber teléfonos móviles no emparejados la pantalla siguiente se desplegará.

Presione el botón en la pantalla para acceder a la Menú de configuración de conexión inalámbrica donde puede registrar su teléfono móvil.



- 1 — Mensaje sin teléfono conectado

Llamada de conferencia

Si hay más de una llamada telefónica en curso, aparecerá la siguiente pantalla.

Al presionar el botón en la pantalla, puede activar la función "Llamada de conferencia".

Cambiar el teléfono móvil

Presione el botón en la pantalla para cambiar la llamada telefónica

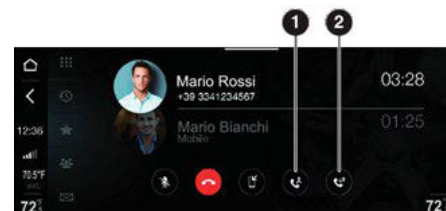

- 1 — Botón de llamada de conferencia
- 2 — Cambiar el botón de llamada telefónica

Menu principal del teléfono

Cuando se conecta un teléfono móvil al sistema, aparecerán varios elementos (si están disponibles) en el menú principal.

- Intensidad de la señal de red
- Carga de la batería del teléfono móvil
- Nombre del teléfono móvil



- 1 — Botón de marcación
- 2 — Botón de llamadas recientes
- 3 — Botón de favoritos
- 4 — Botón de contactos
- 5 — Botón SMS

La otra información que se muestra en la pantalla es:

- Dial: Presione este botón para mostrar la pantalla Marcar número en la pantalla que se puede usar para marcar el teléfono.
- Llamadas recientes: Presione este botón gráfico para elegir entre "Todas las llamadas" y "Llamadas perdidas".
- Favoritos: Presione este botón para elegir entre "Editar favoritos", "Agregar favoritos", "Reordenar Favoritos" y "Eliminar favoritos".
- Contactos: Presione este botón en la pantalla para mostrar la lista de to-

dos los contactos registrados en el teléfono. Cuando selecciona un contacto, el número de teléfono y la foto (si corresponde) vinculada al contacto aparecen en la derecha de la pantalla.

- Presione este botón para recibir y enviar mensajes de texto (si el dispositivo lo admite). El vehículo debe estar detenido para leer los mensajes. la escucha función y el envío de mensajes predeterminados, que pueden ser personalizados por el conductor, siempre está posible. Si hay un mensaje no leído, se indica con un punto al lado del botón SMS (un puede haber un máximo de 99 mensajes de texto no leídos).

NOTA: Lleve a cabo esta actividad con su vehículo detenido y en condiciones seguras. La función se desactiva cuando el automóvil se mueve a más de 5 km/h (3 mph).

Siempre consulte el manual de usuario de su teléfono móvil en todos los casos

Procedimiento de emparejamiento

Para emparejar el teléfono móvil, proceda de la siguiente manera:

- Active la función conexión inalámbrica en el dispositivo

MULTIMEDIA

- Desde el menú principal, seleccione "AJUSTES"
- función girando y empujando el botón giratorio
- Seleccione "Infoentretenimiento"
- Seleccione el dispositivo conexión inalámbrica
- Seleccione "Agregar dispositivo"
- Busque el sistema de radio en el Conexión inalámbricadispositivo de audio (durante la etapa de emparejamiento se muestra una pantalla que muestra el progreso de la operación)
- Seleccione el dispositivo a emparejar
- Cuando lo solicite el dispositivo de audio, ingrese el PIN que se muestra en la pantalla del sistema o confirme en el dispositivo el PIN mostrado
- Cuando se completa el procedimiento de emparejamiento con éxito, se muestra una pantalla dedicada
- La función Conexión inalámbrica también se puede encontrar presionando el botón dentro del "TELÉFONO" o funciones "MEDIA", que se pueden seleccionar desde el menú principal

NOTA: Si se pierde la inalámbrica entre el teléfono móvil y el sistema, consulte el manual del teléfono móvil.



Una vez que el teléfono o dispositivo esté emparejado con el sistema a través de Conexión inalámbrica®, el menú Dispositivo prioritario aparecerá en la pantalla permitiéndole dar prioridad al emparejamiento conexión del dispositivo seleccionado sobre los otros dispositivos emparejados.

NOTA: La prioridad se puede asignar tanto en el perfil de "Audio" como en el de "Teléfono".

- Conectar/desconectar manualmente el dispositivo seleccionado
- Seleccionar/deseleccionar el dispositivo conectado como dispositivo principal
- Guardar/eliminar los datos personales en el dispositivo
- Eliminar un dispositivo de la lista de dispositivos emparejados

NOTA: Para garantizar un funcionamiento adecuado después de actualizar el teléfono software, se recomienda eliminar el teléfono de la lista de dispositivos vinculados a la radio, eliminar el emparejamiento del sistema anterior también de la lista de dispositivos con conexión inalámbrica en el teléfono y realizar un nuevo emparejamiento.

Transmisión de datos de teléfono (directorio y llamadas recientes)

El sistema puede transmitir datos del teléfono (agenda telefónica y llamadas recientes) desde la agenda telefónica a través de conexión inalámbrica automáticamente cuando el dispositivo está conectado.

Esta configuración se puede modificar en cualquier momento en el menú de conexión inalámbrica.

Después de la primera transferencia de datos del teléfono, el procedimiento para transmitir y actualizar la agenda telefónica (si es compatible) comienza cada vez que se vuelve a conectar el teléfono al sistema.

Cada vez que se conecta un teléfono móvil al sistema, se pueden descargar un máximo de 2.000 números y actualizada para cada teléfono.

Dependiendo de la cantidad de elementos descargados de

la agenda, puede ocurrir un ligero retraso antes de que se puedan usar los apellidos descargados. Hasta ese momento, estará disponible la agenda descargada previamente (si está presente).

La agenda del teléfono móvil actualmente conectado es la única agenda a la que puede acceder el sistema.

La agenda descargada del teléfono móvil no se puede modificar ni borrar a través de la Sistema de Información y Entretenimiento. Los cambios se transmitirán y actualizarán en el sistema cuando el teléfono móvil se vuelva a conectar.

Conexión/Desconexión de un teléfono móvil o un dispositivo de conexión inalámbrica

Conexión

El sistema se conecta automáticamente al teléfono móvil emparejado con la prioridad más alta.

Para seleccionar un teléfono móvil o un dispositivo de audio conexión inalámbrica específico, proceda de la siguiente manera:

- Active la función conexión inalámbrica en el dispositivo
- Abra el menú principal presionando el botón Menú y seleccione "AJUSTES"
- Seleccione "Infoentretenimiento"
- Seleccione el dispositivo conexión inalámbrica
- Seleccione "Agregar dispositivo"



- Seleccione el dispositivo
- Seleccione "Perfil de teléfono" o "Perfil de audio"
- Seleccione "Conectar"
- Durante la etapa de conexión, el sistema indicará que se está actualizando
- El dispositivo conectado se resalta en la lista con orden de prioridad

NOTA: La prioridad se determina según el orden de conexión de los teléfonos móviles que no están configurados como favoritos. El último teléfono conectado tendrá la prioridad más alta.

Desconexión

Para desconectar un teléfono móvil específico o un dispositivo de audio con conexión inalámbrica, proceda de la siguiente manera:

- Abra el menú principal presionando el botón Menú  y seleccione "Configuración"
- Seleccione "Infoentretenimiento"
- Seleccione el dispositivo específico (teléfono móvil o dispositivo con conexión inalámbrica)
- Seleccione "Desconectar"

Eliminación de un teléfono móvil o un dispositivo de conexión inalámbrica

Para eliminar un teléfono móvil o un dispositivo de audio con conexión inalámbrica de una lista, proceda de la siguiente manera:

- Abra el menú principal presionando el botón Menú y seleccione "Configuración"
- Seleccione "Conexión inalámbrica"
- Seleccione el dispositivo específico (teléfono móvil o dispositivo conexión inalámbrica)
- Seleccione "Eliminar dispositivo"
- Aparecerá una pantalla de confirmación en la pantalla. Pulse "Sí" para eliminar el dispositivo o "No" para cancelar la operación.

Establecer un teléfono móvil o un dispositivo de conexión inalámbrica como prioridad

Para configurar un teléfono móvil o dispositivo de audio Conexión inalámbrica como dispositivo principal, proceda de la siguiente manera:

- Abra el menú principal presionando el botón del menú principal  y seleccione "Configuración".

MULTIMEDIA

- Seleccione "Infoentretenimiento"
- Seleccione "Conexión inalámbrica"
- Seleccione el dispositivo Conexión inalámbrica
- Seleccione "Prioridad del teléfono" y configúrelo como principal.

Eliminación de datos del teléfono (teléfono y llamadas recientes)

Proceda de la siguiente manera para borrar los datos del teléfono (agenda y llamadas recientes):

Primer procedimiento

- Presione el botón Menú, gire y presione el botón giratorio y seleccione "Configuración"
- Seleccione "Infoentretenimiento"
- Seleccione "Conexión inalámbrica"
- Seleccione el dispositivo Conexión inalámbrica
- Seleccione "Datos personales"
- Seleccione "No almacenado"

Segundo procedimiento

- Presione el botón MENU, gire y presione el botón giratorio y seleccione "Configuración"
- Seleccione "Sistema"
- Seleccione "Borrar datos personales"

NOTA: Este procedimiento elimina todos los datos descargados del dispositivo conectado.

Llevando a cabo una llamada

Solo se puede acceder a las operaciones descritas a continuación si son compatibles con el teléfono móvil en uso.

Para conocer todas las funciones disponibles, consulte el manual del propietario del teléfono móvil.

Con la función "TELÉFONO" activada, puede realizar una llamada de las siguientes formas:

- Seleccione "Directorio telefónico" o "Llamadas recientes" en la mostrar la barra de comandos y luego seleccionar un contacto de la lista
- Seleccione "Marcar" en la barra de comandos de la pantalla
- Ingrese el número de teléfono usando el teclado gráfico que se muestra.

Proceder de la siguiente:

- Gire el mando giratorio y seleccione el botón de marcación.

Aparecerá el teclado.

- Gire el control giratorio para seleccionar los números en el teclado gráfico. Después de seleccionar a cada individuo números, presione el botón giratorio para confirmar su elección.

- Gire el control giratorio para seleccionar el botón Teléfono.
- Empuje la almohadilla giratoria. La llamada comenzará.



Usando la función Touchscreen

- Pulse el botón Marcar . El teclado aparecerá en la pantalla.
- Utilice los números del teclado para marcar el número de teléfono.
- Una vez ingresado el número de teléfono, presione el botón Teléfono. La llamada comenzará.



Marcar el número de teléfono usando el teléfono móvil

Es posible marcar un número de teléfono con el teléfono móvil y seguir usando el sistema (nunca permita que se distraiga mientras conduce).

Cuando se marca un número de teléfono con el teclado del teléfono móvil, el audio de la llamada se reproduce en el sistema de sonido de su vehículo.

Se puede mostrar la lista de las últimas llamadas realizadas para cada uno de los siguientes tipos de llamadas

- "Llamadas perdidas"
- "Todas las llamadas"

Para acceder a estas listas, seleccione el botón Llamadas recientes en la pantalla principal del menú Teléfono.



Favoritos

Pulse el botón Favoritos para mostrar la lista de sus "Contactos" favoritos.

En la pantalla se pueden mostrar hasta 40 contactos.

NOTA: Es posible que la primera entrada de la lista, "Editar favoritos", no esté presente en todos los dispositivos.

Para realizar una llamada a un contacto de la lista, selecciónelo usando la función de pantalla táctil o gire y luego presione el botón giratorio para activar la llamada telefónica.

Agregar a favoritos

Al seleccionar "Agregar a favoritos", puede agregar, reordenar o eliminar un contacto de la lista de "Favoritos".

Aparecerá una pantalla en la pantalla en la que puede buscar "A-Z" para el contacto deseado.

Reordenar favoritos

Seleccione "Reordenar favoritos" para cambiar la posición de un contacto en la lista que se muestra en la pantalla.

Uso de la pantalla táctil

- Seleccione el contacto deseado pulsándolo.
- Mantenga presionado el dedo hacia arriba o hacia abajo hasta llegar a la nueva posición.
- Liberar el contacto. La nueva posición se almacenará automáticamente.

Uso de control giratorio

- Pulse el botón giratorio para confirmar la selección.
- Gire el botón giratorio hacia arriba o hacia abajo hasta llegar a la nueva posición.
- Suelte el botón giratorio y se almacenará la nueva posición.

Eliminar favoritos

Seleccione "Eliminar favoritos" para eliminar un contacto de la lista.

Después de seleccionar "Eliminar favoritos", para eliminar un contacto, seleccione el elemento relacionado con el contacto deseado (función de pantalla táctil) o gire el botón giratorio y luego púlselo para confirmar su elección. El sistema no pedirá ninguna confirmación, y el contacto será eliminado automáticamente de la lista.

Contactos

Seleccione "Contactos" para ver la lista de nombres y sus números de teléfono en la pantalla.

Los nombres de la lista se muestran en orden alfabético.



Proceda de la siguiente manera para marcar un número de teléfono asociado a un contacto:

Usando la pantalla táctil

Pulse el contacto deseado. Si más de un número de teléfono está asociado con el contacto, aparecerá una pantalla en la que puede seleccionar el número para llamar.

Si solo hay un número de teléfono, la llamada telefónica se iniciará automáticamente.

Uso del control giratorio

Gire el control giratorio para seleccionar el contacto deseado y luego púlselo para confirmar la selección.

Si hay más de un número de teléfono asociado al contacto, aparecerá una pantalla donde puede seleccionar el número para llamar.

Si solo hay un número de teléfono, la llamada telefónica se iniciará automáticamente.

Buscando contactos

Uso del control giratorio

- Gire el botón giratorio para seleccionar las letras en el teclado (después de seleccionar cada letra individual, presione el botón giratorio para confirmar su elección). Los contactos se mostrarán en orden alfabético ("A-Z").
- Los resultados de la búsqueda se muestran en el área derecha de la pantalla. Para acercar, mueva el botón giratorio hacia la derecha.
- Cuando haya terminado de ingresar el nombre, presione el botón giratorio para seleccionar "OK".

Uso de la función Touchscreen

- Introduzca las letras en el teclado (los contactos se mostrarán en orden alfabético "A-Z").
- Los resultados de la búsqueda se muestran en el área derecha de la pantalla.
- Una vez introducido el nombre, pulsar el botón gráfico "OK".

Lector de mensajes de texto

Presione el botón Mensajes de texto en la pantalla para mostrar la lista de mensajes de texto presentes.

En la pantalla, puede elegir entre las opciones Todos los mensajes o Mensajes recibidos.

Si se selecciona la opción Todos los mensajes, aparecerá un icono en la pantalla que indica si el mensaje de texto es entrante o saliente.

NOTA: Si el dispositivo (por ejemplo, un dispositivo iOS) no admite el envío de mensajes de texto, aparecerá un mensaje específico en la pantalla.

Mensajes simples

Lo siguiente se muestra en la pantalla al seleccionar un solo mensaje:

- Nombre (o número) del remitente del mensaje
- Fecha y hora en que se envió el mensaje
- Texto del mensaje (solo se puede ver con el coche parado)
- Las opciones Leer, Responder, Escuchar o Llamar

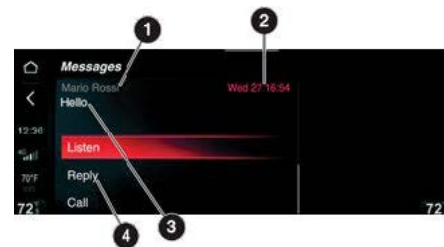

- 1 — Nombre de contacto
- 2 — Fecha y hora
- 3 — Vista previa del mensaje
- 4 — Botón de respuesta

Si selecciona la opción Leer, el mensaje aparecerá en la pantalla completa.

NOTA: En algunos dispositivos móviles, para que la función SMS esté disponible (incluidos los mensajes predeterminados), necesita habilitar la opción de teléfono.



Esta opción suele estar presente en el dispositivo móvil dentro de la sección de conexión inalámbrica. La opción Leer solo está activa cuando el coche está detenido.

Al seleccionar la opción "Responder", se mostrará una lista de mensajes de texto predefinidos que puede seleccionar para responder al mensaje.

La opción Escuchar se convierte en Detener cuando el sistema lee el mensaje.

Seleccione la opción "Llamar" para activar la pantalla del modo Teléfono.

Mensajes de entrada/salida

Los mensajes entrantes se muestran en la pantalla con una flecha azul.

Los mensajes salientes se muestran en la pantalla con una flecha verde.

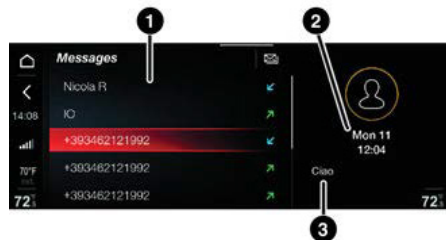

1 — Nombre de contacto

2 — Hora y fecha

3 — Mensaje

Redacción de mensajes

Proceda de la siguiente manera para redactar un mensaje:

- Seleccione "Editar mensajes"
- Escriba las letras en el teclado para componer el texto del mensaje
- Seleccione "Guardar mensajes" para guardar el texto y mostrarlo en pantalla completa o seleccione "Cancelar" para eliminar el texto

NOTA:

- La composición de un mensaje de texto solo es posible cuando el automóvil está parado.
- Los mensajes pueden tener hasta 50 caracteres.

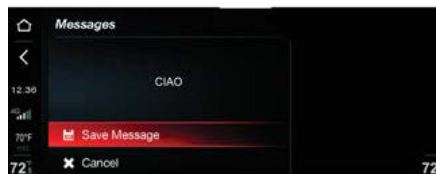

Enviando un mensaje predeterminado

Proceda como se indica para enviar un mensaje predeterminado:

- Seleccione el mensaje de la lista en la pantalla. Aparecerá una pantalla con las siguientes opciones en la pantalla: "Llamadas recientes", "Favoritos", "Contactos" y "Marcar".
- Seleccione una de estas opciones y la pantalla mostrará la lista desde la que puede seleccionar el contacto para enviar el mensaje a
- Seleccione "¿Confirmar?" para enviar el mensaje

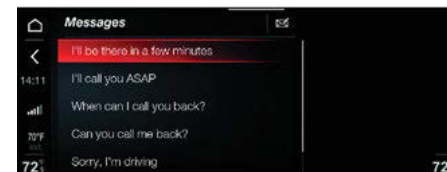

Administrado llamadas

Llamadas en progreso

Cuando usted reciba una llamada telefónica, lo siguiente la información aparecerá en la pantalla:

- Foto (si está disponible) del contacto
- Datos de contacto (nombre y número)
- Duración de la llamada telefónica



- Botones (que sólo pueden activarse mediante funciones de pantalla táctil) para activar/desactivar el micrófono, finalizar la llamada y transferir el llamada al dispositivo.

- 1 — Foto de contacto
- 2 — Detalles de contacto
- 3 — Duración de la llamada telefónica
- 4 — Botones de opción

Transferieron una llamada

Para transferir una llamada telefónica al dispositivo, presione el botón en la pantalla.

La pantalla aparecerá de forma diferente según el estado (activado o desactivado). Desvío de llamadas desactivado o desvío de llamadas en.

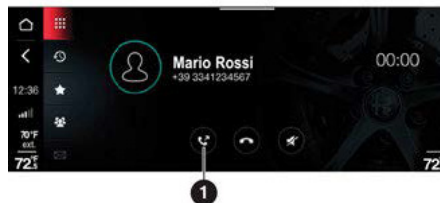

- 1 — Botón de desvío de llamadas

Si el desvío de llamadas está activo, el audio de la llamada se transferido del sistema al teléfono móvil.

Si el desvío de llamadas está desactivado, el audio del teléfono móvil será desactivado (transferido al sistema).

Ignorando una llamada

Para ignorar una llamada entrante, presione el botón Ignorar en la pantalla. Después de unos segundos, la llamada actual se desaparecerá de la pantalla (la llamada permanecerá activa en el teléfono móvil).



Terminando una llamada

Usando la pantalla táctil

Presione el botón de colgar en la pantalla. El principal Se volverá a mostrar la pantalla del modo TELÉFONO.

Se puede rechazar una llamada presionando el botón Rechazar.

Activación/Desactivación del micrófono

Durante una llamada, el micrófono se puede desactivar como sigue:

Usando la pantalla táctil

Presione el botón Mute en la pantalla.

Según el estado (encendido o apagado) del micrófono, la visualización del botón será diferente.



Usando el control rotativo/Controles del volante Presione el botón de control rotativo en el volante.

Cuando el micrófono está desactivado, todavía es posible para escuchar la llamada en curso.

MODO DE NAVEGACION (SI ASI ESTA EQUIPADO)

NOTA: Algunas funciones del modo de navegación se pueden activar mediante el mando giratorio, los controles de la pantalla táctil o la voz comandos

Seguridad/Aviso legal

Cuando se utiliza el sistema por primera vez, después de restablecer la configuración predeterminada y haber cambiado la idioma, el sistema le pedirá que acepte un aviso legal/de seguridad, advirtiéndole sobre la responsabilidades involucradas en el uso del producto mientras navegando

Activación de la navegación

El widget del modo de navegación está en el menú principal.

NOTA: El widget solo está activo usando la pantalla táctil función.

El botón gráfico en el widget varía dependiendo de si la Navegación ha sido activada o no activado.

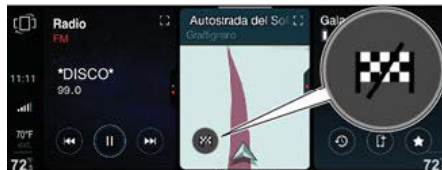

Destinos recientes

Si se ha activado la navegación, cuando el gráfico se presiona el botón, aparecerá la lista de los últimos destinos se mostrará en el widget de navegación. Seleccione un destino girando el botón giratorio o pulsando la pantalla.

Información de la navegación

La información de navegación se puede mostrar en el widget en tres maneras diferentes:

- Mapas
- Pictogramas
- Brújula

MULTIMEDIA

El número y tipo de elementos de información mostrados en la parte superior del widget es siempre el mismo.

Para ver el contenido del widget "NAVEGACION", desplácese hacia arriba o hacia abajo con el dedo o seleccione la opción "Widget contenido" en el menú Configuración.

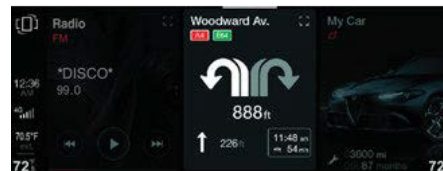
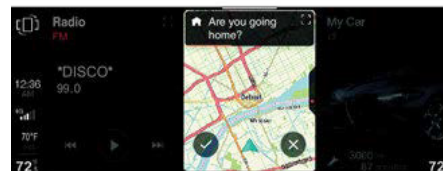

Brújula (Si así está equipado)

Cuando se muestra en tamaño reducido, la brújula muestra la información de navegación y los puntos de la brújula (por ejemplo, 45° NE).

STELVIO

Si la brújula no está disponible, la pantalla mostrará un mensaje dedicado.

Quando se muestra en el modo de pantalla completa, la brújula muestra la información de navegación, los pictogramas de la brújula en sí, los puntos de la brújula (p. 45° NE), las coordenadas GPS, la altitud y la País y Ciudad.

Presiona el widget de Brújula para activar la Navegación Menú principal.



Navegación de la brújula

Desactivación de la navegación

Para desactivar la navegación, presione el botón gráfico "x".



Pantalla principal de navegación

Quando un destino no está establecido

La pantalla muestra los siguientes botones gráfico:

- "Establecer destino"
- "Destinos recientes"
- "Destinos Favoritos"
- "Puntos de interés"
- "Punto en el mapa"



1 — Botón Establecer destino

Quando un destino está establecido

La pantalla muestra los siguientes botones gráficos:

- "Detener navegación"
- "Gestionar ruta"
- "Información de ruta"
- "Volumen"
- "Punto en el mapa"

Barra gráfica

Quando la página principal de Navegación está activada, la barra gráfica se muestra automáticamente en la pantalla.

Si no se realiza ninguna operación, la barra gráfica desaparece después de unos segundos.

Desplegando la barra gráfica

- Usando la función de pantalla táctil: presione la pantalla y al mismo tiempo arrastra el dedo hacia la derecha.
- Usando el control rotativo: Presione el control rotativo hacia la derecha.

- 1 — Visualización de la barra de visualización
 - Usando la función de pantalla táctil: presione la pantalla y al mismo tiempo arrastra el dedo hacia la izquierda.
 - Usando el control giratorio: presione el control giratorio hasta el izquierda. Después de unos segundos, la barra gráfica se cierra sí mismo.

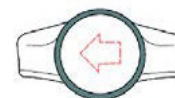
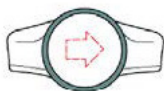

Vista de conducción

Con la navegación en marcha, se mostrará la siguiente pantalla que contiene los botones gráficos:

- Vista de mapa de navegación
- Descripción general de la ruta
- Centrado del mapa de navegación



- 1 — Vista 3D
 - 2 — Vista 2D
 - 3 — Norte arriba 2D
- Vista de mapas de navegación

Pulse el botón Vista de mapa de navegación para mostrar el mapa de tres maneras diferentes:

- Vista 3D
- Vista 2D
- Norte arriba 2D

Resumen de ruta

Presione el botón resumen de ruta Botón para obtener una vista previa de la ruta seleccionada.

La vista Resumen de ruta se puede cambiar presionando el botón Vista de mapa de navegación.

Centrado del mapa de navegación

Presione el botón Centrado del mapa de navegación para centrar el mapa.

NOTA: El botón solo se mostrará cuando el controlador mueve el mapa.

Instrucciones de navegación

NOTA: Las instrucciones de navegación no están disponibles para todas las carreteras cruces o en todos los países.

Al mostrar salidas y cruces de autopistas, el sistema indica el carril más adecuado a utilizar. Pulse el botón Vista previa de ruta para ver los próximos giros.

Visualización del mapa de navegación en modo de pantalla completa

La pantalla mostrará la siguiente información:

- 1 – Indica el siguiente turno a realizar
- 2 – Distancia al próximo giro
- 3/4 – Número de caminos que se están recorriendo
- 5/6 – Nombre de la vía por la que se viaja
- 7 – Número de salida
- 8 – Indicación de dirección
- 9 – Giro Obligatorio
- 10 – Pantalla de límite de velocidad

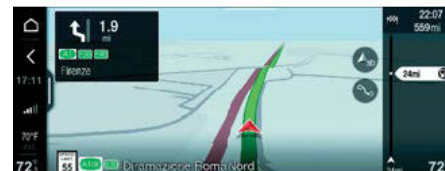

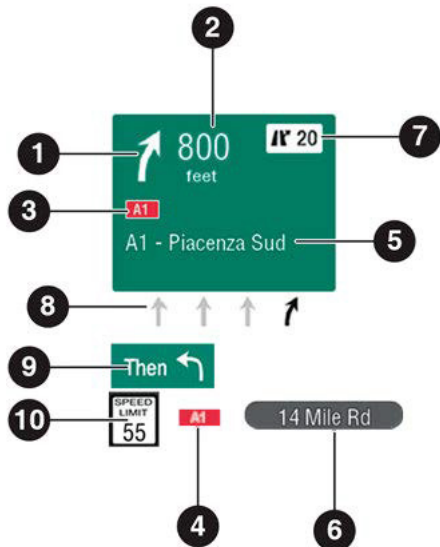

Vistas en 1/3 y 2/3 en el modo de mapa de navegación.

La pantalla mostrará la información siguiente:

- 1 - Indica el próximo giro a realizar y la velocidad
- 2 - Distancia al próximo giro
- 3 - Número de camino que se está recorriendo
- 4 - Nombre de la vía por la que se viaja
- 5 - Número de salida
- 6 - Indicación de dirección
- 7 - Hora estimada de llegada
- 8 - Botón gráfico Destino reciente

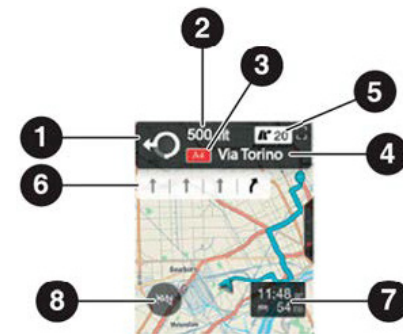

Después de ingresar la dirección, aparecerán las siguientes opciones

mostrar:

- Iniciar navegación
- Alternativas de ruta
- Opciones de ruta
- Cancelar

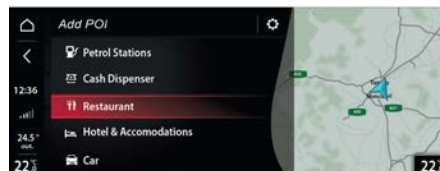

NOTA: Presione la pantalla en la parte que muestra la navegación información. Pulse el botón giratorio para mostrar la ruta Pantalla de vista previa en la pantalla.

Iniciar navegación

Presione el botón Iniciar navegación para comenzar a navegar.

Pulse el botón de ruta para mostrar el siguientes elementos:

- Hora de llegada
- Distancia (en millas o kilómetros)
- Información de ruta

Seleccione el destino requerido y la navegación comenzará automáticamente.

Simbolos desplegados en ruta (Si así está equipado)

Si ya está activado, durante la navegación la barra gráfica a la derecha de la pantalla muestra una serie de útiles símbolos en la ruta.



Activación/desactivación de la visualización de símbolos

Los símbolos que se muestran en la barra gráfica se subdividen en las siguientes categorías:

Tráfico: Muestra el retraso total, el ícono gráfico para el tipo de accidente, y la distancia desde el inicio de la cola. Si el sistema lo sabe, la barra gráfica muestra el ícono gráfico del retraso: cola por condiciones de tránsito, accidente, obras viales, cierre de carril, y cierre de carretera.

- Punto de ruta: Muestra la distancia desde un punto de ruta.
- Rest area: Muestra la distancia desde el más cercano zona de descanso.
- Destination: Muestra el ícono gráfico de la destino.
- Estacionamiento: Muestra el número de espacios libres en un estacionamiento (si se reconoce el estacionamiento) y la distancia de ella.
- Alternative routes: Muestra la diferencia horaria con destino y la distancia de la ruta alternativa sugerido por el sistema.
- Estación de gasolina: Muestra información sobre el gas. estaciones de servicio (por ejemplo, precio del com-

bustible, distancia de la gasolinera más cercana) estación).

- Cámara de velocidad: Muestra la distancia de la cámara de velocidad más cercana.



Los símbolos que se pueden activar/desactivar dentro esta función son:

- Se muestra en la barra de estado cer-



ca del nombre de la calle por la que circula actualmente, indicando el límite de velocidad de esa calle.

- Se muestra en la barra de estado cerca del nombre de la calle por la que circula actualmente, indicando que el usuario ha excedido el límite de velocidad por al menos 3 mph (5 km/h)

Símbolos de advertencia

Para activar los símbolos de advertencia:

- Active el menú Configuración.
- Seleccione "Infotainment" y luego "Nav".
- Seleccione "Advertencias" y luego "Advertencia de límite de velocidad".

Los símbolos dentro de esta función son:

- "Congestión de tráfico": Indica esta situación de tráfico; se muestra en la barra de ruta
- "Cola": Indica la situación del tráfico; Es se muestra en la barra de ruta
- "Tráfico lento": Indica una situación de tráfico lento; Él se muestra en la barra de ruta
- "Cruce": Indica la situación del tráfico en un unión; Se muestra en la barra de ruta.

- "Accidente desconocido": Indica un accidente en El camino; Se muestra en la barra de ruta.
- "Camino en obra": Indica la presencia de obra en progreso; Se muestra en la barra de ruta.
- "Carril cerrado": Indica que un carril está cerrado; Él se muestra en la barra de ruta
- "Calle cerrada": Indica que una calle está cerrada; Se muestra en la barra de ruta.
- "Ruta alternativa (izquierda)": Indica la disponibilidad e una ruta alternativa a la izquierda; se muestra en la barra de ruta
- "Ruta alternativa (derecha)": Indica la disponibilidad de ruta alternativa a la derecha; Es se muestra en la barra de ruta

Información de símbolos

Para activar/desactivar la visualización de información símbolos, seleccione las siguientes funciones de la pantalla principal menú en secuencia: "Configuración", "Infoentrenamiento", "Navegación", "Apariencia" y "Barra de ruta". Los símbolos que pueden activar/desactivar dentro de esta función son:

- "Cámaras de velocidad": Indica la presencia de una cámara de velocidad; Se muestra en la barra de ruta.

- "Zona de cámaras de velocidad": Indica la presencia de un área de cámaras de velocidad; Se muestra en la barra de ruta
- "Zona de peligro": Indica la presencia de un zona peligrosa; Se muestra en la barra de ruta.
- "Estación de servicio": Indica la presencia de un gasolinera; Se muestra en la barra de ruta.
- "Estacionamiento": Indica la presencia de un estacionamiento; Se muestra en la barra de ruta.
- "Punto de interés": Indica la presencia de un punto de interés; Se muestra en la barra de ruta.
- "Punto de inicio": Indica el punto de inicio; Es se muestra en la barra de ruta
- "Estacionamiento cerca del punto de llegada": Indica un estacionamiento cerca del punto de llegada; Se muestra en el barra de ruta Interacción con la barra gráfica

Usando funciones Touchscreen

La barra gráfica se puede mostrar en la pantalla en tamaño reducido o agrandado.

Cuando se muestra en tamaño reducido, al presionar la barra, el modo de visualización automáticamente cambia a ampliada.

En esta condición, cuando el se presiona display (en un punto aparte del gráfico barra), la barra volverá a la visualización reducida.

Desplazar el dedo hacia arriba o hacia abajo en la barra gráficamuestra todos los iconos presentes. Los iconos mostrados debajo de la posición del coche no se puede seleccionar.

Si se encuentra una ruta alternativa, la barra gráfica mostrar un mensaje dedicado y el porcentaje indicación de cargar la nueva ruta usando los comandos ubicados en la consola central:

La barra gráfica se puede mostrar en la pantalla en tamaño reducido o agrandado.

Cuando se muestra en tamaño reducido y el control rotatorio se mueve a la derecha, el modo de visualización cambia automáticamente a vista ampliada.

El control giratorio se puede girar para mostrar todos los iconos presente. Los iconos que se muestran debajo de la posición del No se puede seleccionar el coche.

NOTA: Si, mientras se deslaza hacia arriba (por ambos métodos, usando el función de pantalla táctil o usando la consola central comandos), no se realiza ninguna operación, después de algunos segundos, la barra gráfica volverá automáticamente a la iconos mostrados originalmente.

Acciones en el mapa de navegación

Usando la panta táctil (Touchscreen):

1. Presiones hacia arriba/abajo: Movimiento vertical del mapa
2. Movimiento a la izquierda/derecha: Mueve el mapa.
3. Mantener presionado un objeto en el mapa: Se convierte en el nuevo punto de partida
4. Acercamiento con dos dedos: Para usar las herramientas Zoom+/Zoom-
5. Presionar con dos dedos y un deslizamiento vertical: Inclinación vertical del mapa.

Usando los comandos en la consola central

El control rotativo ofrece las siguientes acciones:

- Presionando el control rotatorio: Activación de la barra lateral gráfica
- Movimiento izquierda/derecha: Activación/desactivación de la barra

lateral gráfica

- Rotación horaria/antihoraria: (Con la barra lateral desactivada) Zoom +/ Zoom - del mapa
- Rotación horaria/antihoraria (con la barra lateral gráfica activada) Icono/Opción de selección



Zoom (agrandamiento/Reducción)

La función Zoom solo está activa con el gráfico barra lateral desactivada.

Cuando se alcanza un determinado nivel de "Zoom -" (escala "2 km"), la visualización del mapa cambia automáticamente a "Norte Sur".

Cuando la función está activa, la pantalla muestra el indicador gráfico de la escala del zoom (1 km). Este El indicador desaparece después de unos segundos.

Establecer destino



Los siguientes datos son necesarios para establecer un destino:

- Cuidad/Código postal: Ingrese el nombre o código postal de la ciudad donde se encuentra el punto de llegada del nuevo destino
- Dirección: Introduzca el nombre de la calle del nuevo destino
- Numero de casa: Introduzca el número de casa del nuevo destino
- Estado: Ingrese el nombre del estado donde se encuentra el punto de llegada del nuevo destino
- Iniciar navegación: Una vez fijado el destino deseado

Para establecer un nuevo destino, proceda de la siguiente manera:

- Seleccione el botón gráfico  (usando la función de pantalla táctil o girando el Rotary Pad)
- La pantalla mostrará el teclado gráfico para ingresar la dirección del destino y, la lista de los "Destinos recientes"

Administración del reconocimiento de voz para ingresar la dirección de información

 Presionar el botón VR para iniciar la voz sesión de reconocimiento, e ingrese una navegación dirección mediante comandos de voz.

Puede introducir direcciones en dos direcciones diferentes maneras:

 Un intento: Diga "Navegar a <Ciudad, Dirección, Casa Número>" después de presionar el botón VR para iniciar la sesión de reconocimiento de voz. El sistema de radio podrá reconocer la dirección que ingresó o mostrar una lista de posibles alternativas.

Siga las instrucciones proporcionadas por el sistema de radio para iniciar el cálculo de la ruta.

Entrada manual: El sistema de radio ayudará al conductor a introducir de forma individual los campos a través de una guía, con la posibilidad de utilizar el comando de voz por "Ciudad", "Dirección" y "Número de casa".

Para activar este modo, presione el botón VR para comenzar la sesión de reconocimiento de voz y enviar el primer comando para entrar en la ciudad

y seguir las instrucciones proporcionadas por el sistema de radio. Si se lleva a cabo un cambio de idioma se realiza en el sistema de radio, utilizandomenú adecuado elija "Configuración", una pantalla emergente aparecerá para informar al conductor sobre la limitación de disponibilidad de las funciones de reconocimiento de voz.

NOTA:La ubicación del mensaje descrito depende de el país de destino del vehículo. Solo en los países que se muestran en esta pantalla emergente estarán disponibles con funciones de reconocimiento de voz, para selección de dirección y destino. Los países disponibles cambiarán según el tipo de idioma seleccionado por el conductor.

El modo de ingreso de dirección "un intento" no será disponible si el conductor elige un idioma que no sea el utilizado en el país en el que se encontraba el vehículo comercializado. En este caso, para acceder a las funciones de reconocimiento de voz, introduzca una dirección válida, deberá enviar al sistema de radio una voz comando para cambiar de país por adelantado (para cada uso del coche).

Opciones de ruta

Presione el Botón Opciones para mostrar la ruta opciones

NOTA: Presione el botón **Cancelar** para interrumpir el cálculo proceso y regrese al teclado gráfico donde puede cambiar la dirección previamente seleccionada.

Rutas alternativas

- Una vez ingresada la dirección, la pantalla mostrará la pantalla "Alternativas de ruta". Para cada destino, la pantalla muestra: hora de llegada, distancia (en millas o kilómetros), información de la ruta ("Más rápido", "Más corto" y "Eco") y los iconos gráficos correspondientes (el orden de visualización de la información de la ruta es siempre "Más rápido" - "Más corto" - "Eco")
- Seleccione el destino deseado: la navegación se iniciará automáticamente

La pantalla "Alternativas de ruta" es interactiva: Las siguientes acciones son posibles al usar la función de pantalla táctil:

- Presione desplace arriba/abajo: Zoom + / Zoom - en el mapa
- Movimiento izquierdo/derecho del mapa
- Mantener un objeto en el mapa: Punto de inicio
- Mantener la lista de rutas alternativas: Selección de una ruta

Con la pantalla "Alternativas de ruta" activa, al pulsar el botón  se vuelve al menú principal del sistema.

No aparecerá ninguna ruta en el widget del modo de navegación hasta que suceda uno de los siguientes:

- Una vez que hayan pasado unos segundos sin ninguna acción, la navegación se iniciará automáticamente
- Si se presiona el widget de Navegación antes de que finalice este tiempo, se volverá a mostrar la pantalla "Alternativas de ruta"
- Con la pantalla "Alternativas de ruta" activa, al presionar el botón gráfico se muestra
- Si se selecciona "Confirmar", la visualización volverá a la pantalla con el teclado gráfico y la lista de los "Destinos recientes"
- Seleccione "Cancelar" para volver a la pantalla "Alternativas de ruta" Cargando una ruta

Cargando una ruta

Cada vez que se ingresa una dirección, la barra lateral mostrará el porcentaje de carga (por ejemplo, 85%) seguido de la palabra "Cargando...". Estas indicaciones desaparecerán tan pronto ya que la ruta ha sido cargada.

No será posible iniciar la navegación hasta que el sistema de radio ha calculado y mostrado el mensaje de ruta cargada. Esta fase puede tardar unos segundos para destinos de largo alcance. El sistema de radio entonces mostrará información sobre la distancia y la hora estimada de llegada ("ETA") para la ruta calculada.

Se muestran la posición actual y el destino en el Mapa de Navegación.

Si el signo < se presiona el botón gráfico en la pantalla muestra el mensaje "¿Detener la navegación?". Pulsando el botón Home se vuelve al sistema

Menú principal; la ruta no será calculada.

Indicaciones para dar vuelta

La pantalla que indica vuelta a la derecha a la derecha se muestra en la pantalla cuando el conductor está a punto de realizar la siguiente acción.

Destinos recientes

Los destinos recientes incluyen el destino final y los puntos de paso.

Para establecer un destino seleccionándolo desde Destino reciente, proceda de la siguiente manera:

- Seleccione el destino reciente requerido de la lista. La pantalla mostrará



el mapa de navegación y la ruta al destino.

- La navegación comenzará automáticamente.

Presionando el botón Edición reciente en el Menú de destino; se puede seleccionar lo siguiente:

- Permite agregar el destino reciente a la lista de favoritos.
- Elimina un destino reciente.
- Borra la lista completa de destinos recientes.

Agregar a favoritos

Permite a un destino ser agregado a la lista de "Favoritos"

Eliminando una dirección reciente

- Seleccione el menú Editar reciente.
- Seleccione la opción Eliminar destino.
- Seleccione el destino deseado a ser eliminado; el sistema mostrará un mensaje. Seleccione "Confirmar" para eliminar el destino

Eliminar todas los destinos recientes

- Seleccione el menú Editar reciente.
- Seleccione la opción Borrar destinos recientes.

- Seleccione el destino deseado para la eliminación; el sistema mostrará un mensaje. Seleccione "Confirmar" para eliminar el destino.

NOTA: La lista muestra hasta 40 destinos recientes. Si hayya 40, el mayor será eliminado de la lista.

Destinos favoritos

NOTA: En la primera vez que se utiliza el sistema, la dirección "Domicilio"/"Trabajo" aún no se ha configurado, el mensaje "Establecer dirección" se mostrará en la pantalla.

Las palabras/iconos gráficos respectivos no se mostrarán en la pantalla hasta que las direcciones "Casa"/"Trabajo" hayan sido ingresado.

Cambiando un destino favorito

Proceda como se indica:

- Presione el botón Favoritos en la pantalla de navegación, pagina principal; aparecerá el menú Destinos favorito-saparecer en la pantalla.
- Pulse el botón Editar favoritos; la pantalla mostrará el menú Editar favoritos, permitiendo las opciones-descrito:

Agregar favoritos:

Permite agregar una dirección a la lista de favoritos.

Proceda como se indica:

- Seleccione la opción "Agregar a favoritos"; la pantalla mostrará el teclado gráfico para introducir la dirección de el destino.
- La pantalla mostrará un mensaje dedicado. Seleccionar "Confirmar" para confirmar la elección, o "Cancelar" para cancelar la operación.

Cambiar la dirección

Permite a la dirección ser cambiada.

Proceda como se indica:

- Seleccione la opción "Agregar a favoritos"; la pantalla mostrará el teclado gráfico para introducir la dirección de el destino.
- La pantalla que muestra un mensaje Seleccionar "Confirmar" para confirmar la elección, o "Cancelar" para cancelar la operación.

Cambiar la dirección del trabajo

Permite a la dirección de trabajo ser cambiada.

Proceda como se indica:

- Seleccionar la opción "Cambiar Direc-

ción de Trabajo"; la pantalla mostrará el teclado gráfico para ingresar el dirección de casa.

- La pantalla mostrará un mensaje. Seleccionar "Confirmar" para confirmar la elección, o "Cancelar" para cancelar la operación.

Renombrar favoritos

Permite al nombre del favorito ser cambiado.

Proceda como se indica:

- Seleccione la opción "Renombrar favorito"; la lista de los destinos aparecerán en la pantalla.
- Seleccione el destino a renombrar; la pantalla mostrará el teclado gráfico para ingresar el nuevo nombre.
- Cuando termine de escribir el nuevo nombre, seleccione "OK" para confirmar la elección; el nuevo nombre sera aparece en el menú Destinos favoritos.

Remove un favorito

Permite borrar una dirección favorita.

Proceder de la siguiente:

- Seleccione la opción "Eliminar favorito"; la lista de los destinos aparecerán en la pantalla Seleccione el destino a ser eliminado; la pantalla mostrará

un mensaje. Seleccione "Confirmar" para confirmar la elección, o "Cancelar" para cancelar la operación.

Remove favoritos

Permite borrar favoritos.

Proceda como se indica:

- Seleccione la opción "Borrar favoritos"; la pantalla mostrar un mensaje
- Seleccione "Confirmar" para confirmar la elección, o "Cancelar" para cancelar la operación.

Puntos en el mapa (Si así esta equipado)

El mapa de navegación se puede emplear usando el control giratorio o la función de pantalla táctil.

Control rotatorio

Moviendo el control rotatorio arriba/abajo/izquierda/derecha/: El mapa se puede mover en las cuatro direcciones

Girando el control rotatorio: Zoom +/ Zoom -

Al presionar el control rotativo: Activa el punto en el menú del mapa



Menú de activación de Punto en el mapa

La pantalla presentará las siguientes opciones:

- "Puntos de salida en vista de mapa": se utiliza para dejar de navegar

Mapa de navegación

- "Continuar viendo puntos en el mapa": se usa para continuar la navegación en el mapa
- "Navegar hasta este punto": Sirve para navegar hasta el conjunto destino
- "Agregar al viaje actual": Se utiliza para establecer el punto seleccionado como destino intermedio de la ruta
- "Punto de interés cercano": se usa para agregar puntos de interés (POI) a la ruta establecida



- “Añadir a Favoritos”: Sirve para elegir un destino en la lista de destinos favoritos

NOTA: La opción “Agregar al viaje actual” solo se puede seleccionar con navegación activada

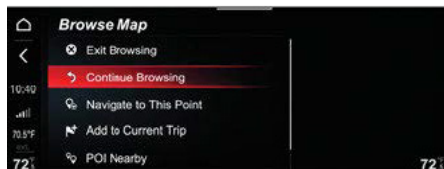

Detener navegación

Después de iniciar la Navegación, se puede detener en cualquier momento.

Para detener la Navegación, proceda de la siguiente manera:

- Pulse el botón gráfico en la pantalla
- La pantalla mostrará un mensaje dedicado. Seleccionar

“Confirmar” para confirmar la elección, o “Cancelar” para cancelar la operación. Si se selecciona “Confirmar”, ella pantalla volverá a la pantalla principal de Navegación

Editar una ruta

Esta función se puede utilizar para perfeccionar la selección de ruta sobre la base de parámetros específicos:

Activación de funciones

Proceda como se indica:

- Presione el botón  en la pantalla.
- La pantalla mostrará el menú Administrar ruta, permitiendo las opciones descritas:

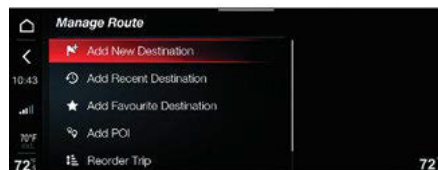

Opciones de ruta

Permite seleccionar las siguientes opciones:

- “Evitar autopistas”: Se usa para evitar rutas que incluyen autopistas
- “Evitar carreteras de peaje”: se utiliza para evitar las carreteras de peaje.
- “Evitar transbordadores/trenes”: se utiliza para evitar trenes y transbordadores

- “Evitar carriles para viajes compartidos”: se utiliza para evitar los carriles para viajes compartidos.

“Evitar caminos no pavimentados”: se utiliza para evitar viajar carreteras sin pavimentar.

Agregar nuevos destinos

Selecciona la opción agregar destino en la pantalla mostrará el teclado gráfico para ingresar un nuevo destino.

Después de escribir el destino, presione el botón Botón gráfico “OK” para confirmar; el nuevo destino será ser salvado.

Agregar destinos recientes

Seleccione la opción “Agregar destino reciente” de la pantalla. El teclado aparecerá para ingresar un nuevo destino. Después de escribir el destino, presione “OK” para confirmar. El nuevo destino se guardará.

Agregar destinos favoritos

Selección agregar favorito de la opción permite al usuario seleccionar el destino que se agregará, con una opción de “Casa o trabajo”.

Agregar Puntos de interés

Después de seleccionar Puntos de interés (Punto de interés) pueden añadirse a la ruta establecida.

Seleccione el punto de interés de la lista en la pantalla.

Después de seleccionarlo, la pantalla mostrará la lista de todos los Puntos de Interés presentes a lo largo de la ruta.

Reordenamiento de viaje:

La opción Seleccionar "Reordenar viaje" permite ordenar los puntos de ruta:

Proceda como se indica:

- Uso de la función de pantalla táctil: pulse en el Punto de interés requerido y, manteniéndolo presionado, arrástrelo hacia arriba o hacia abajo. Una vez que la posición requerida se alcanza, suelte el Punto de interés.
- Usando el botón giratorio: gire el botón giratorio para seleccionar el Punto de interés requerido, luego gire el botón giratorio hacia arriba o hacia abajo. Una vez que la posición requerida es alcanzada, presione el botón giratorio para confirmar la selección; se guardará la nueva posición.

Información de ruta

Para activar la visualización de la información de la ruta en el pantalla, presione el botón . La pantalla mostrará la información del Menú de ruta, que se puede utilizar para seleccionar la opción "Vista previa de ruta" (solo disponible con la Navegación activa) o la opción "Información de tráfico".

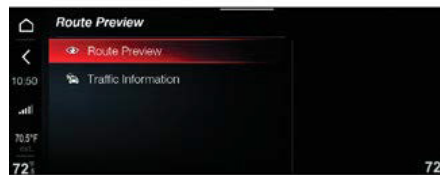

Vista previa de la ruta

Después de seleccionar la opción Vista previa de ruta, la pantalla mostrará el menú de la Vista previa de ruta que contiene:

- A la izquierda de la pantalla se mostrará la lista consecutiva de giros (icono gráfico que indica el giro, nombre de la carretera, distancia restante para dar vuelta).
- A la derecha de la pantalla se mostrará la vista previa del giro seleccionado.

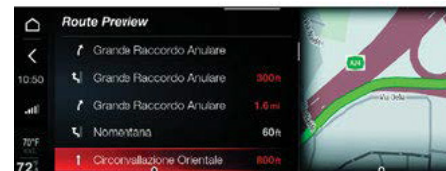

1

2

1 — Lista de direcciones

2 — Vista previa del giro seleccionado

Información de tráfico

Después de seleccionar la opción "Información de tráfico", en la pantalla se muestra el menú relativo, que contiene una lista de eventos relacionados con las condiciones del tráfico.

Cada evento cuenta con:

- Un ícono gráfico que identifica la "categoría" del evento
- Palabras que identifican el nombre de la carretera en la que está ocurriendo un evento (por ejemplo, I-75). Si el nombre de la carretera no está disponible, la pantalla mostrará un mensaje especificando la causa del evento
- Distancia (en millas o kilómetros) al evento reportado.



Si se selecciona uno de los eventos, la pantalla mostrará información que contiene:

- Descripción del evento (p. ej. cola, accidente, carretera obras, etc)
- Tiempo estimado hasta llegar al destino
- Nombre del lugar donde comienza el evento (si está disponible)
- Nombre del lugar donde termina el evento (si está disponible)

Ajuste de volumen NAV

El volumen de los mensajes proporcionados durante la Navegación puede ser ajustado.

Para ajustar el volumen, presione el botón ubicado en la pantalla que mostrará una barra gráfica que se puede utilizar para ajustar el volumen.

El nivel de volumen aparece a la derecha del gráfico. bar.



Ruta Rapida

Si hay una ruta nueva disponible y ésta es más rápida y la opción "Pregúntame" se ha configurado con la opción "Ruta más rápida disponible" función, la siguiente información aparecerá en la pantalla y contiene:

- Botón para iniciar la Navegación
- Botón Eliminar para detener la navegación
- Un mensaje notificando al conductor que una ruta más rápida ha sido encontrado

Puntos de interés (PDI)

Esta función permite al usuario ir a Puntos de Interés(Punto de interés) o añadirlos a la ruta establecida, seleccio-

nándolos de la lista que se muestra en la pantalla.

Al presiona el botón ; la pantalla mostrará la Búsqueda de puntos de interés en el Menú, que contiene la lista de todos los Puntos de Interés disponibles.

Buscar un punto de interés (Punto de interés)

Navegación no activada

Con la Navegación no activada, la pantalla mostrará un icono gráfico. Cuando se presiona, la pantalla mostrará el teclado gráfico para introducir el nombre del punto de interés. Cuando termine, presione el botón gráfico OK para confirmar la selección.

La pantalla mostrará una lista de todos los puntos de interés encontrados; cuando se presiona uno de ellos, la pantalla mostrará la información completa (nombre, dirección, teléfono número) sobre el punto de interés.

Seleccione "Llamar" para realizar una llamada telefónica al número que se muestra en la pantalla.

Seleccione "Iniciar navegación" para iniciar la navegación hacia el punto de interés.

Navegación activada

Con Navegación activada, la pantalla mostrará el icono . Cuando se presiona, la pantalla mostrará la Búsqueda

Menú de Punto de interés, que le permite elegir el Punto de interés, utilizando la opción "Búsqueda de texto" o "Mostrar Punto de interés".

Si se selecciona la opción "Búsqueda de texto", la pantalla mostrará el teclado gráfico para introducir el nombre del punto de interés. Cuando haya terminado la selección, presione el botón OK para confirmar la selección. La pantalla mostrará una lista de todos los puntos de interés localizados; cuando se presiona uno de ellos, la pantalla mostrará una pantalla con toda la información (nombre, dirección, número de teléfono) sobre el Punto de interés.

Si se selecciona la opción "Mostrar Punto de interés", la pantalla mostrará el menú Mostrar Punto de interés, que le permite buscar un Punto de interés, utilizando una de las siguientes opciones: "Cerca de mí", "Cerca del destino" y "A lo largo de la ruta".

Si seleccione una de las opciones; la pantalla mostrará una lista de todos los puntos de interés encontrados; cuando uno de ellos es presionado, el pantalla

mostrará información completa (nombre, dirección, número de teléfono) sobre los puntos de interés.

Categorías de puntos de interés

Las categorías de puntos de interés (POI) se muestran en la pantalla y son las siguientes:

- Restaurante
- Cajero automático
- Gasolinera
- Restaurante
- Coche
- Comer y beber
- Hoteles y Alojamiento
- Atención médica
- Negocios
- Transporte
- Turismo
- Gobierno y Servicios Públicos
- Ocio y Deporte

La lista de categorías de Puntos de interés muestra la siguiente información:

- Nombre del Punto de interés
- Distancia desde y dirección de puntos de interés

- El título de la lista es el nombre de la categoría seleccionada (por ejemplo, "gasolinera")

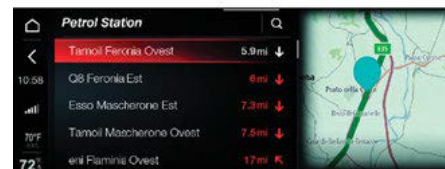

El mapa que muestra el punto de interés será visualizado a la derecha de la pantalla.

NOTA: La búsqueda de una categoría de Punto de interés cubre un radio de 3 millas (5 kilómetros); un mínimo de 30 y hasta un se mostrará un máximo de 60 puntos de interés. Si la búsqueda no tiene éxito, se realizará la nueva búsqueda en un radio de 100 km (62 millas).

- La búsqueda "A-Z" de un Punto de interés cubre un radio de 30 km (18 millas); un máximo de 100 puntos de interés serán que se muestra en la pantalla.



Visualización de puntos de interés

Los puntos de interés (POI) se pueden mostrar en la Mapa de navegación.

En respuesta a una pulsación larga en cualquier punto del Mapa de navegación, la pantalla mostrará un icono gráfico mostrando el Punto de interés y un menú contextual, en el que se se mostrará la siguiente información:

- Botón para iniciar la ruta alternativa del Menú
- Botón para guardar Punto de interés en "Favoritos"
- Botón Eliminar para cerrar la visualización del contextomenu
- Dirección del punto de interés (por ejemplo, Via Galileo Galilei, 154 41126 Módena, Italia)

NOTA: Si no es posible seleccionar un destino (p. ej. Gas Estación) presionando el Mapa de Navegación, este botón se puede presionar para iniciar la Navegación hacia el punto más cercano, y el botón se puede utilizar para guardar la dirección en la lista de "Favoritos".

Rutas alternativas

Pulse el botón para iniciar la Ruta Alternativa menú. La navegación comenzará automáticamente una vez que se han seleccionado las posibles rutas alternativas.

Destinos Favoritos

Pulse el botón para guardar el Punto de interés en el Favorito Menú de destinos.

Al final de la operación, el botón gráfico se convertirá en una estrella

TOM TOM® SERVICIOS EN LINEA

Los servicios en línea de Tom Tom® le permiten recibir y ver información sobre el sistema de entretenimiento:

- Cámaras de tráfico/velocidad en directo
- Enviar destino al coche
- Buscar un punto de interés (Punto de interés) en línea
- Navegación de última Milla

NOTA: Los servicios en línea Tom Tom® están disponibles si los servicios Alfa Connect están activados durante toda la vigencia, más eventuales renovaciones, del paquete "Mi Navegación".

Trafico en tiempo real/Cámaras de velocidad

Con este servicio, puede ver la siguiente información en la pantalla del sistema:

- Tráfico (condiciones actualizadas en tiempo real)
- Radares de tráfico (si los hay)



Widget de tráfico en vivo

Presione el widget de tráfico en vivo en la pantalla para acceder a estos servicios.

NOTA: La primera vez que se accede a los servicios, el Sistema de Información y Entretenimiento verificará si los servicios están habilitados. De no ser el caso, la pantalla mostrará un mensaje dedicado. Sin embargo, el acceso a los servicios seguirá siendo posible. Presione Botón "OK" para borrar el mensaje de la pantalla.

Trafico en vivo (live Traffic)

Live Traffic mostrará la condición del tráfico en tiempo real en la pantalla táctil. La información se muestra en los siguientes colores:

- Verde: Vías en las que la velocidad media del tráfico corresponde al límite de velocidad proporcionado.



Indicador luminoso de tráfico color verde



Indicador luminoso de tráfico color amarillo

- Amarillo: Caminos donde la velocidad media del tráfico está por debajo del límite de velocidad previsto.



Indicador luminoso de tráfico color rojo

Signos rojos de peligro: Vías bloqueadas por obras viales o accidentes. Hay dos tipos de pantallas:

- Línea negra punteada: Caminos cerrados debido a construcción o por otras razones.

- Línea negra sólida: las carreteras están bloqueadas temporalmente debido a accidentes o por otras razones.



Indicador luminoso de tráfico color rojo y símbolos de peligro

La información de tráfico se muestra para lo siguiente:

- Accidentes
- Cierres de Carreteras
- Obras viales
- Tráfico lento
- Inundaciones
- Caminos helados
- Otras categorías proporcionadas por el servicio de Navegación proveedor.



Información del tráfico

La siguiente información de tráfico se mostrará en el pantalla táctil:

- Ubicación
- Motivo de la demora o icono que representa la demora
- Distancia desde el lugar afectado por el tráfico
- Dirección en la que se viaja
- Información adicional (cierre de caminos/trabajos en caminos)duración)

La información de tráfico en el widget se puede mostrar en dos maneras diferentes:

- En el mapa de navegación
- En el Widget como texto

El contenido se puede cambiar usando el widget (desplazándose hacia arriba o hacia abajo) o a través del "Contenido del widget", opción en el menú "Configuración".



Pantalla de navegación



Pantalla de texto

Demoras por tráfico

La pantalla cambiará dependiendo de lo siguientes condiciones de retraso de tráfico:

- Al conducir sin condiciones de mucho tráfico presente, la pantalla mostrará cualquier nuevo retraso causado por el tráfico.
- Al conducir en condiciones de mucho tráfico, la pantalla mostrará el tiempo

MULTIMEDIA

po de retraso total y la hora el actualizada prevista de llegada.

- Al conducir con un retraso presente, la pantalla mostrará rutas alternativas. Si se selecciona una nueva ruta, comenzará la navegación, y los nuevos datos de tráfico serán desplegados.

Informacion de mapas de navegacion

El mapa de navegación incluye gráficos relacionados con un evento de condición de tráfico. Presionando el botón en el la parte inferior de la pantalla se abrirá un menú emergente.

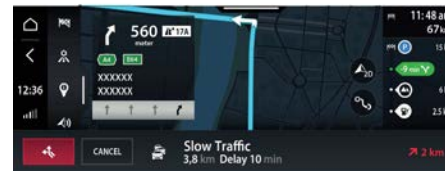

Boton de condiciones de tráfico

Cámaras de velocidad

El tipo (fijo o móvil) y la ubicación de cualquier cámara de velocidad se mostrarán en la pantalla táctil.

El ícono de la cámara de velocidad se mostrará en el lado derecho.

Al Pulsar el icono; se desplegará lo siguiente:

- Posición
- Informar ahora

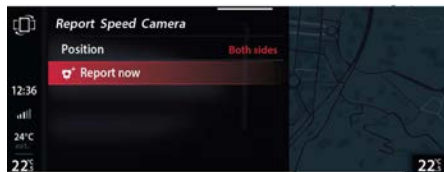

Menú de cámara de velocidad

Al presionar el botón de Posiciones se mostrará lo siguiente opciones:

- Mi Lado
- Otro lado
- Ambos lados

Presione el botón Reporte ahora para activar un mensaje en pantalla y alertar de la presencia de una cámara de velocidad. Si la alerta falla, la pantalla mostrará un mensaje dedicado.

Dependiendo de los ajustes realizados, la cámara de velocidad El icono de alerta de la cámara puede mostrarse en el mapa de navegación y en la barra de estado a la derecha de la pantalla.



Iconos de cámara de velocidad

- 1 — Icono de cámara en el mapa
- 2 — Icono de cámara en la barra de estado

Si pulsa uno de los iconos que aparecen en la pantalla, el siguiente información sobre la cámara de velocidad aparecerán en la parte inferior:

- Límite de velocidad
- Velocidad actual del vehículo
- Distancia a la cámara
- Color que indica una diferencia en la velocidad actual del vehículo al límite de velocidad proporcionado. Si la velocidad actual supera el límite, el color se mostrará rojo. Si es o por debajo de lo previsto límite, el color se mostrará en verde.

- Fecha y hora de la última alerta de radares



Pantalla de cámara de velocidad



Visualización de la zona de velocidad media

Advertencias de zona de peligro y zona de riesgo

Las advertencias se dan 10 segundos antes de llegar a un zona de peligro o zona de riesgo. Se le advierte en varios maneras:



Se muestra un símbolo en la barra de ruta y en su ruta mapa.

- Su distancia al inicio de la zona se muestra en la barra de ruta.
- Escucha un sonido de advertencia cuando se acerca al comienzo de la zona.
- Mientras se acerca a una zona o conduce en una zona, su velocidad es monitoreada. Si conduce más a más de 5 km/h (3 mph) por encima del límite de velocidad, la barra de la ruta se vuelve roja.
- Si conduce a menos de 5 km/h (3 mph) sobre el límite de velocidad, la barra de ruta se vuelve naranja.
- Mientras conduce en una zona, su distancia al final de la zona se muestra en la barra de ruta.

Para cambiar la forma en que se le advierte sobre las zonas de peligro y zonas de riesgo, seleccione "Sonidos y advertencias" en la Menú de configuración.

Envío de un destino al vehículo

Usando su teléfono inteligente, puede enviar un destino directo a su sistema de Navegación de Información y Entretenimiento.

El nuevo destino aparecerá en la pantalla táctil. A iniciar navegación, presione el botón Iniciar navegación:

- Con un destino no establecido: el nuevo destino se mostrará en el menú de Destinos recientes.
- Con un destino establecido: el nuevo destino se mostrará en el menú Administrar ruta. Para acceder a la nueva ruta, presione el botón Agregar nuevo destino.



Botón de inicio de navegación

Cuando un destino no se establece

1. Pulse el botón Destinos recientes en la barra de la izquierda de la pantalla táctil. Los destinos recientes aparecerán en el menú con el nuevo destino.



Lista de nuevas direcciones

Cuando se establece una dirección

1. Acceda al menú Administrar ruta.
2. Presione "Agregar nuevo destino". Aparecerá un menú que contiene el "Destino reciente" y "Nuevas Opciones de destino".
3. Seleccione el nuevo destino. Aparecerá una lista y mostrará todos los nuevos destinos recibidos. Pueden mostrarse hasta cinco destinos.

Una vez seleccionado el destino deseado, aparecerán en la pantalla completa con la dirección y el número de teléfono (si está disponible).



Puede presionar el botón Llamar para llamar al número, o presione el botón Iniciar navegación para comenzar a navegar al nuevo destino.

Se puede seleccionar un destino en el Nuevo destino nombre de la pantalla presionando la pantalla táctil (o girando y presionando el botón giratorio) en el nombre/dirección deseado.

Presione el botón Iniciar navegación para agregar el seleccionado ubicación; la pantalla cambiará para seleccionar un nuevo ruta de navegación.

Gestión de nuevas direcciones

Al Presionar el botón de Configuración en la pantalla del Nuevo Destino le permitirá accederá al menú Gestión de Nuevos Destinos. Seleccione alguno de los siguientes:

- Agregar a favoritos: agrega un destino reciente a la lista de favoritos.

- Eliminar destino: elimine un destino reciente.
- Borrar destinos: borra la lista completa de destinos recientes

Agregar a favoritos

Presione "Agregar a favoritos" para agregar un nuevo destino en el Gestión del menú Recientes al menú Favoritos.

Borrando una nueva dirección

Para eliminar un nuevo destino:

1. Ingrese al menú Administrar recientes.
2. Presione "Eliminar destino".
3. Presione el destino que desea eliminar.
4. En la ventana emergente, presione "Confirmar" para eliminar el destino, o presione "Cancelar" para cancelar la operación.

Borrando todas las direcciones

Para eliminar todos los destinos nuevos:

1. Ingrese al menú gestiones recientes.
2. Presione "Borrar destinos recientes".
3. Presione los destinos que desea eliminar.

4. En la ventana emergente, presione "Confirmar" para eliminar el destino, o presione "Cancelar" para cancelar la operación.

Buscando un punto de interés en línea

Puede introducir un destino (introduciendo el nombre, dirección o un nombre de Punto de interés) y una lista de puntos de interés que coinciden con su búsqueda se mostrará en la pantalla táctil.

Los puntos de interés se pueden seleccionar de la lista en la pantalla y ser enviados al sistema de navegación.

NOTA: Se necesita una suscripción y autorización para recibir este servicio.

Si el coche no está conectado (por un problema de red o una suscripción vencida), la función de búsqueda de puntos de interés está realizada como se describe en "Búsqueda de un punto de Interés (POI)". Cuando una dirección no esta establecida

Quando una dirección no se establece

1. Pulse el botón Administrar ruta.
2. Seleccione un Punto de interés en el menú Buscar Punto de interés.

Quando un destino se establece

1. Pulse el botón Administrar ruta.
2. Pulse "Añadir nuevo Punto de interés".



Si presiona un Punto de interés que se muestra en la pantalla táctil, desplegará la siguiente información:

- Hora prevista de llegada
- Distancia
- Número de teléfono de POI (si está disponible)
- Correo electrónico de POI (si está disponible)
- Sitio web de POI (si está disponible)
- Nombre del punto de interés
- Dirección de punto de interés

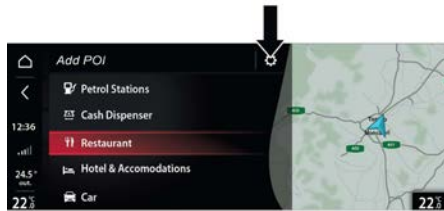

Agregar un nuevo ajuste POI

Seleccione el Punto de interés deseado y luego:

Con la navegación no activada:

Presiona “iniciar navegación” para comenzar a navegar hasta el Punto de interés deseado.

Con la navegación activada

Presione “Agregar al viaje actual” para añadir el Punto de interés a la ruta actual. La pantalla mostrará la posición del Punto de interés (en relación con todo el ruta) y el icono y la dirección del Punto de interés.



Menu de búsqueda POI

Seleccione el Punto de interés deseado y luego:

Con navegación no activada: Presiona “iniciar navegación” para comenzar a navegar hasta el Punto de interés deseado.

Con navegación activada: Presione “Agregar al viaje actual” para añadir el Punto de interés a la ruta actual. La pantalla mostrará la posición del Punto de interés (en relación con todo el ruta) y el icono y la dirección del Punto de interés.

Navegación de última milla

Con la navegación de última milla, puede transferir la navegación desde el software de navegación incorporado en su Sistema de información y entretenimiento a su teléfono inteligente. Cuando la navegación está activa, la Información y El sistema de entretenimiento transferirá la navegación a su teléfono inteligente de la siguiente manera:

- Automáticamente activando el envío automático Opción Última milla a móvil en el menú Configuración.
- A petición del conductor activando el Send Last Opción de navegación de millas en el menú de gestión de ruta en el menú Configuración.
- A petición del conductor si, durante la navegación, presiona un punto en el mapa y luego seleccione “Enviar Navegación de última milla” en la ventana emergente.

Transferir la navegación a su Smartphone

Con navegación activa:

1. Pulse el botón Administrar ruta.
2. Seleccione “Navegación de última milla”
3. Seleccione “Enviar navegación de última milla”. La pantalla mostrará un mensaje dedicado que indica que la

navegación se transferirá al teléfono inteligente.

Pulse el botón Aceptar para confirmar la selección.

NOTA: El destino final se enviará al teléfono inteligente incluso si el automóvil no está en 1 milla o 1 kilómetro de distancia desde el destino final.

- La transferencia al smartphone se realizará incluso si no ha habilitado el "Envío automático de última milla al teléfono móvil en el menú Configuración.



Localización de la navegación de última milla

Transferir la navegación usando el mapa de navegación

1. Pulse el icono de punto de partida o el icono de destino en la ruta actual.
2. Presione "Enviar última milla" en la ventana emergente para transferir la navegación a su teléfono inteligente.

Enseguida se mostrará un mensaje en la pantalla que indica que la información ha sido transferida.



Botón de navegación de última milla

Transferieron la navegación usando el menú de ajustes

1. Pulse el botón Configuración de los controles en la consola central o Ingrese al menú Configuración desde la pantalla táctil.
2. Seleccione "Navegación de última milla".
3. Presione la opción Activado junto a "Envío automático de última hora" (Mile To Mobile) para activar la transferencia de navegación de información a su teléfono inteligente.

NOTA: Si la transferencia no ha tenido lugar un minuto después de intentar transferir información de navegación al Sistema de Información y Entretenimiento a un teléfono inteligente, un

mensaje dedicado se mostrará en la pantalla táctil.

AJUSTES

Ajustes

Se puede configurar una serie de funciones programables por el usuario utilizando el sistema de radio.

Activando el menú de ajustes

El menú de turnos se puede activar mediante el widget apropiado en el menú principal.



M100100066SUS

Los siguientes elementos del menú se pueden encontrar aquí

- ☀ "Luces"
- 🗣 "Unidades e idioma"
- 🕒 "Reloj y fecha"
- 🛡 "Seguridad Pasiva"
- ⚙ "Conveniencia y Comodidad"



- ▲ "Asistencia al conductor"
- 🚪 "Puertas y Cerraduras"
- 📶 "Clúster"
- 📶 "Infoentretenimiento"
- ⚙️ "Sistema"

Activación/Desactivación de ajustes

Cada uno de los elementos en el menú de ajustes puede ser seleccionado usando la pantalla táctil o usando el control giratorio.

Luces

Para acceder a la función Luces, selecciónela girando y presionando el botón giratorio o tocando la pantalla.

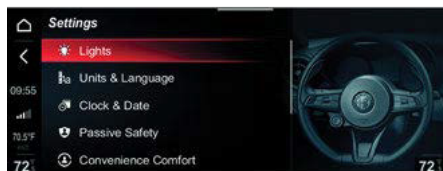

Los siguientes ajustes se pueden modificar cuando este modo se selecciona:

- "Sensibilidad de los faros": Para ajustar la sensibilidad de activación de los faros
- "Retardo de apagado de faros": Activa/desactiva el retraso de los faros cuando el vehículo está apagado
- "Faros con Limpiaparabrisas": Activa/desactiva el faros con limpiaparabrisas
- "Luces de esquina" (si está equipado): activa/desactiva la automatización que vincula el haz de luz del faro al ángulo de dirección
- "Flash Luces con Bloqueo": Activa el parpadeo cuando las puertas del vehículo están bloqueadas
- "Luces de Circulación Diurna": Activa/desactiva las luces de circulación diurna (DRL). Esta característica es permitida por la ley en el país de compra del vehículo
- "Luces de cortesía" (si está equipado): activa/desactiva las luces de cortesía
- "Luces de bienvenida" (si está equipado): Activa/desactiva las luces de bienvenida
- "Iluminación ambiental interior": Para seleccionar el brillo de las luces interiores

- "Restaurar configuración de luz": elimina la configuración actual y restaura la configuración de fábrica

Unidades & Lenguaje

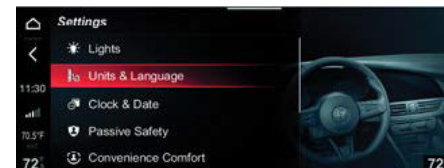

Para acceder a la función "Unidades e idioma" y al respectivos submenús, selecciónela girando y presionando el control giratorio o bien tocando la pantalla.

Las opciones disponibles son:

- "Unidades"
- "Idioma"
- "Restaurar configuración"

Al seleccionar la opción "Unidades" se activa los siguientes submenús:

- "EE. UU."/ "Imperial"
- "Métrico"
- "Personalizado"
- "Automático" (si está equipado)

Al seleccionar "Personalizar" se activan los siguientes submenús:

- "Distancia": Le permite seleccionar las unidades de medida de distancia ("km" o "millas")
- "Temperatura": Le permite seleccionar las unidades de medición de temperatura ("°F" o "°C")
- "Presión": Le permite seleccionar la unidad de medición de presión (opciones disponibles: "psi", "kPa", "barra")
- "Consumo de combustible": permite seleccionar las unidades de medición del consumo de combustible. Si la unidad de la medida de la distancia es "km/litro", "litro/100 km" puede ser seleccionado, mientras que la unidad de medida para la distancia es "mi" (millas), "mpg" se establece automáticamente
- "Torque" (si está equipado): Le permite seleccionar las unidades de medida de torque

Selección de idioma

- Permite seleccionar la configuración del idioma en el sistema
- Elimina la configuración actual y restaura la configuración y ajustes de fábrica

Reloj y Fechas

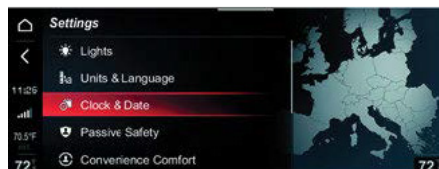

Las opciones disponibles son:

- "Sincronizar con Hora GPS": Activa/desactiva la sincronización del reloj a través del GPS. Si está apagado, las opciones "Establecer hora" y "Establecer fecha" están habilitadas. Doble el control giratorio para ajustar las horas, presione el control para confirmarlo, y proceda a programar los minutos en el mismo camino.
- "Establecer hora": Le permite configurar manualmente las horas y minutos. Desplácese hacia arriba o hacia abajo en la pantalla táctil para ajustar las horas y los minutos y luego presione "OK" o gire el control giratorio para ajustar las horas y minutos y presione el control giratorio para confirmar.
- "Establecer fecha": Le permite establecer la fecha manualmente.

Desplácese hacia arriba o hacia abajo en la pantalla táctil para ajustar el año y mes y luego presione "OK" o gire el Botón giratorio para ajustar el día, presione el control para confirmarlo, proceder de manera similar para configurar el mes y el año.

- "Formato de hora": puede seleccionar entre formato de 24 horas o reloj de 12 horas.
- "Restaurar configuración de reloj y fecha": elimina la configuración actual y restaura la configuración de fábrica.

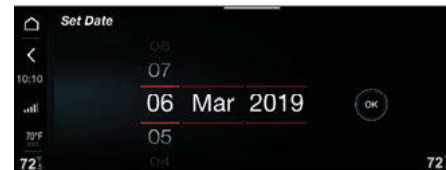



Seguridad Pasiva

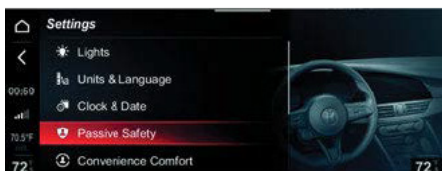

Los siguientes ajustes se pueden modificar cuando se selecciona este modo:

Freno de estacionamiento automático, (Si está equipado)

Active o desactive el freno de estacionamiento automático cuando el motor está apagado.

Servicio de frenos: (Si así está equipado)

Seleccione "Sí" o "No" para permitir el mantenimiento en el sistema de frenos.

Cierre automático de espejos, (Si está equipado)

Esta función activa/desactiva el plegado automático de los espejos cuando las puertas están bloqueadas/desbloqueadas. El valor predeterminado es "Desactivado".

Restaurar la configuración de seguridad pasiva

Esta función le permite eliminar la configuración anterior en este menú y restaurarlos a los valores predeterminados. Acceso este ajuste girando y empujando el botón giratorio.

Coveniencia y Confort

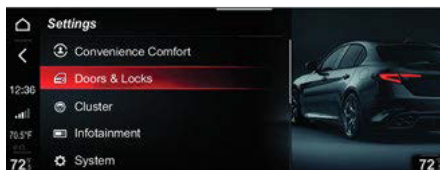

Los siguientes ajustes se pueden modificar cuando este modo se selecciona:

- "Bloqueo de puerta en movimiento": Esta función se puede utilizar para activar/desactivar el bloqueo automático de puertas cuando el vehículo se está moviendo
- "Desbloquear todas las puertas al salir": permite la activación automática desbloqueo de las puertas al salir del vehículo
- "Desbloqueo de Puertas a la Entrada": Permite la elección de si abrir todas

MULTIMEDIA

las puertas o solo la puerta del lado del conductor cuando el botón dedicado en la llave con control remoto primero se presiona el control

"Sonido de bocina con arranque remoto" (si está equipado):

Permite la activación/desactivación de la bocina cuando el motor se arranca con la llave electronica

- "Sonido Claxon con Cerradura": Permite la activación de la bocina cuando el botón de bloqueo de la puerta en la llave presiona el control remoto. Las opciones disponibles son "Apagado", "1.ª pulsación" y "2.ª pulsación"
- "Rebloqueo automático" (si está equipado): le permite activar/desactivar el bloqueo automático de puertas después de que el motor esta apagado
- "Puerta trasera eléctrica" (si está equipado): le permite elegir qué tan ancho se abre la compuerta levadiza desde cuatro posiciones preestablecidas y una posición personalizada
- "Apertura automática de la compuerta levadiza" (si está equipado): permite permite activar/desactivar el manos libres automático de la compuerta levadiza

- “Restaurar configuración”: elimina la configuración actual y restaura la configuración de fábrica

Tablero

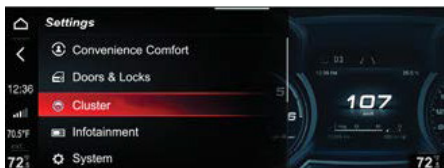

Los siguientes ajustes se pueden modificar cuando este modo se selecciona:

- “Volumen del zumbador de advertencia”: Le permite configurar el volumen del zumbador de advertencia en siete niveles
- “Viaje B”: Permite activar/desactivar la función
- “Mostrar Teléfono”: Permite activar/desactivar la repetición de las pantallas de función del teléfono en el tablero de instrumentos
- “Mostrar información de audio”: Le permite activar/desactivar repetición de las pantallas de funciones de audio (Radio y Multimedia) también en la pantalla del cuadro de instrumentos

- “Mostrar información del sistema NAV”: Le permite activar/desactivar repetición de las pantallas de función de navegación también en la pantalla del tablero de instrumentos

- “Velocidad digital en todas las pantallas”: le permite activar/desactivar la velocidad digital en el tablero de instrumentos

- “Barra de Consumo”: Permite activar/desactivar la barra de consumo en el instrumento panel

- “Páginas de rendimiento”: Le permite elegir, por cada modo de conducción, una de las dos alternativas contenidas.

- “Áreas Personalizadas”: Le permite seleccionar qué contenido mostrar en cada una de las tres áreas personalizables en el tablero de instrumentos

- “Restaurar configuración de tablero”: permite eliminar la configuración actual y restaurar la configuración de fábrica

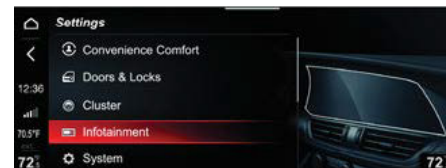

Para acceder a la función “Infoentretenimiento”, selecciónela girando y empujando el control giratorio o tocando la pantalla.

Audio

Le permite configurar los siguientes parámetros de audio:

- “Bajo”
- “Agudos”
- “Medio”
- “Equilibrio/Fader”
- “Volumen/Velocidad”
- “Sonido envolvente” “Compensación de volumen auxiliar”
- “Restaurar configuración”

Página de inicio

Esto le permite configurar los siguientes parámetros:



- "Página apagada": Le permite apagar automáticamente la pantalla. Todas las funciones siguen disponibles.
- "Brillo de pantalla": Le permite ajustar el brillo de la pantalla.
- "Reordenar Widget": Le permite cambiar el orden de los widgets
- "Cambiar tamaño de widget": le permite cambiar el tamaño de el artillugio.
- "Contenido del widget": para ver el contenido del widget

Conexión inalámbrica

Permite a dispositivos que tienen la función Conexión inalámbrica el conectarse al sistema. Las opciones posibles son:

- "Agregar dispositivo": Le permite agregar un dispositivo.
- "Dispositivo 01": Le permite seleccionar las siguientes funciones: "Dispositivo prioritario", "Perfil del teléfono", "AudioPerfil", "Datos personales" o "Eliminar dispositivo".

Administrador de dispositivos

Permite establecer los siguientes parámetros:

Modo pantalla: Esto le permite seleccionar entre dos opciones: Manual o Automática.

- "Pantalla con brillo diurno": Esto le permite ajustar el brillo (hasta 10 niveles) de la pantalla durante el día.
- "Pantalla con brillo nocturno": Esto le permite ajustar el brillo (a 10 niveles) de la pantalla durante la noche.

Entretenimiento

Le permite establecer los siguientes parámetros:

- Anuncios de tráfico (Si así está equipado)": le permite acceder a las noticias de tráfico. Las opciones disponibles son encendido y apagado y sólo está disponible en FM.
- "Pantalla apagada": Permite apagar la pantalla automáticamente, todas las funciones permanecen disponibles.

La interacción con el control giratorio vuelve la pantalla hacia atrás.

- "Brillo de la pantalla": Le permite cambiar el brillo en la radio.
- "Modo de búsqueda": le permite personalizar la búsqueda
- "RDS": Permite que mensajes transmitidos por la radio emisora se muestren en pantalla. Las opciones son "Prendido" y "apagado".

- "HD Radio™ (si así está equipado)": Le permite cambiar la función Radio HD Radio™ en modo apagado o prendida.
- "SiriusXM™" (si está equipado): despliega funciones relacionadas al sistema.
- "Autoplay" Apaga o prende la operación automática de pistas almacenadas en un dispositivo USB.
- "Ajustes de audio": Permite ingresar el menú de audio y establecer los ajustes correspondientes
- "Ajustes de conexión inalámbrica": Permite ingresar el menú del sistema de conexión inalámbrica y hacer cambios en los ajustes.
- Restaurar los ajustes de entretenimiento: Permite que estos ajustes sean borrados reestableciendo los valores de fábrica

Teléfono

Le permite establecer los siguientes parámetros:

- "Pantalla apagada": Permite apagar la pantalla automáticamente, todas las funciones permanecen disponibles.
- La interacción con el control giratorio regresa la pantalla a su estado previo.
- "Brillo de la pantalla": Le permite cambiar el brillo en carátula del radio.

- "Pantalla dividida" (si está equipado): Permite un segundo modo que se mostrará en la pantalla del teléfono; "Apagado"(sistema apagado), "Audio" (para ver la función de los parámetros de audio), "Nav" (para ver la función de los parámetros del navegador parámetros), o "Conducción eficiente" (para ver los parámetros relacionados al consumo de combustible vinculados a funciones del selector Alfa DNA).
- "Agenda telefónica": Le permite configurar en modo orden la lista de contactos.
- "Foto de perfil": Le permite vincular una imagen a la teléfono conectado.
- "Notificación por SMS": Le permite encender y apagar el notificaciones SMS.
- "Configuración de Conexión inalámbrica": Le permite ingresar la menú Conexión inalámbrica y configurar los parámetros relacionados.

Modo de proyección

- Esto le permite hacer lo siguiente:
- Pantalla apagada: Apaga automáticamente la pantalla. Presione el botón nuevamente para volver a encenderlo.
 - Brillo de pantalla: Cambia el brillo en la pantalla

- "Unidades": Le permite seleccionar las unidades de medida en la pantalla
- Restaurar ajustes: Le permite remover ajustes previos

Android Auto/Apple CarPlay

Esto le permite establecer lo siguiente:

- Cambio automático Android Auto™/Apple CarPlay®: esto le permite iniciar automáticamente las funciones de la aplicación.
- Esquema de color: Elija entre Día y Noche u opciones de sonido.

Servicios Conectados

Esto le permite establecer lo siguiente:

- Apagar pantalla: Apaga de forma automática la pantalla pero mantiene todas las funciones disponibles.
- Brillo de la pantalla: ajuste el brillo de la pantalla
- Geolocalización: permite activar la geolocalización estar activa o apagada.
- Restaurar aplicaciones: restaura las aplicaciones (Aceptar) o no (Cancelar) al valor predeterminado del fabricante.

Sistema

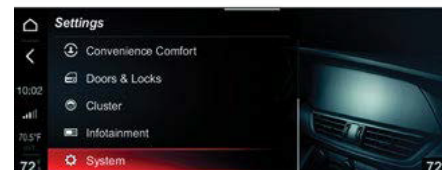

Los siguientes ajustes se pueden modificar cuando este modo se selecciona:

- "Auto-On Radio": Le permite activar el sistema al arrancar el vehículo.
- "Retardo de Apagado": Habilita que el sistema continúe funcionando durante un cierto período después de que el automóvil haya sido apagado.
- "Actualización de software": Le permite elegir entre las siguientes opciones: "Versión actual", "Actualizar software" o "Restaurar software".
- Actualización de mapas: permite elegir entre las siguientes opciones: "Versión actual" o "Actualizar Mapa".
- "Actualización del manual del usuario": Le permite actualizar el manual del usuario de la radio.



- ❑ “Borrar Datos Personales”: Le permite borrar todos los datos que el sistema almacena después de conectar un dispositivo (por ejemplo, teléfono móvil, reproductor de MP3, etc.).
- ❑ “Restaurar todas las configuraciones”: elimina los ajustes manuales previos y reestablece los valores de fábrica.

Procedimiento para actualizar los Mapas de Navegación

Proceda como se indica para actualizar los mapas de navegación:

1. Arranque el motor.
2. Con el vehículo detenido, inserte la llave USB, que contiene las actualizaciones de mapas, en uno de los puertos USB.
3. Seleccione “Actualizar mapa” en la función Actualizar mapa.

Aparecerá una pantalla que muestra la versión y duración del tiempo para llevar a cabo la actualización.

4. Seleccione la función “Actualizar”. La pantalla mostrará una pantalla con las instrucciones a seguir y solicitar una confirmación.

5. Confirme el proceso para comenzar.

Durante la actualización, las instrucciones a seguir serán continuará mostrán-

dose junto con el progreso del proceso. Puede conducir su vehículo durante esta fase.

PAGINAS DE DESEMPEÑO

Las “Páginas de rendimiento” se pueden activar utilizando el widget apropiado en el menú principal.



La siguiente información se muestra en la pantalla principal de las “Páginas de Rendimiento”:

- ❑ “Medidores técnicos”
- ❑ “Historial de consumo”
- ❑ “Conducción eficiente”
- ❑ “AWD/par motor”
- ❑ “Torque” (si está equipado)
- ❑ Temperatura (Sólo versión Quadrafolgio)

MULTIMEDIA

- ❑ “DragRace” (solo versión Quadrifoglio)
- ❑ “Contenido de rendimiento” (si está equipado)
- ❑ “AWD (tracción en todas las ruedas)” (si está equipado)

Gire el control giratorio para seleccionar el elemento deseado y luego presione el botón giratorio para confirmar la selección y acceder al menú o, mediante la función de pantalla táctil, toque la pantalla para seleccionar los elementos deseados.

Medidores Técnicos

Seleccionando el ítem “Parámetros Técnicos”, en la siguiente pantalla aparecerá esta información



1. Presión de aceite del motor
2. Presión de sobrealimentación
3. Valor del par motor

NOTA: La visualización gráfica en la pantalla puede cambiarse dependiendo de las versiones/motores.

La vista "Parámetros técnicos" en el widget se puede configurar de 1/3 o 2/3 de vista.



Historia de consumo

Seleccionando la opción de "Historial de Consumo", la siguiente pantalla aparecerá información relativa a:

- Gráfico de consumo (60 marcas gráficas por minuto)
- Información de ADN

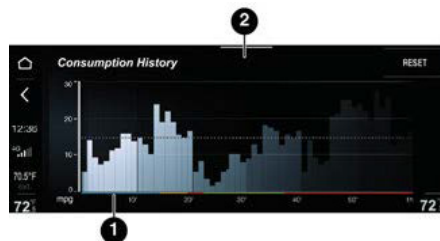

- 1 — Gráfico de consumo
- 2 — Historia del ADN

La vista "Historial de consumo" en el widget se puede establecer en vista 1/3 o 2/3.

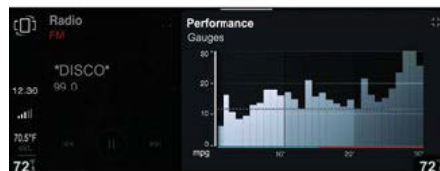

Gráfica de consumo de combustible

Cada columna gráfica que se despliega en la pantalla muestra el "Consumo instantáneo" medio registrado durante el último minuto de viaje.

La barra gráfica de consumo de combustible se muestra en la pantalla, "con ejemplos" en los que la última columna representa los últimos valores de consumo registrados.

Esta columna se mostrará en un color más claro que en otras columnas para los valores de consumo de combustible menos recientes.

Consumo de combustible promedio

La línea punteada que se muestra en el gráfico representa la Valor "Consumo medio".

Reiniciar (Reiniciar consumo)

Seleccione el botón Restablecer en la pantalla para "restablecer" el valores de consumo.

Al presionar el botón en la pantalla se mostrará el mensaje "¿Restablecer valores?": al seleccionar "Sí" se realizará la operación de reinicio.



Manejo eficiente

La aplicación Efficient Drive muestra el comportamiento de conducción en tiempo real para ayudar a alcanzar un estilo de conducción más eficiente en cuanto a consumo con respecto a las emisiones.

El estilo de conducción se evalúa a través de cuatro elementos, que se muestran en la pantalla, los cuales monitorean los siguientes parámetros:

- Índice de funciones ecoDrive
- Aceleración
- Desaceleración
- Cambio



- 1 - EcoDrive
- 2 — Aceleración
- 3 — Desaceleración
- 4 — Cambio/marcha

La vista "Conducción eficiente" en el widget se puede configurar para Vista 1/3 o 2/3.



Vista eficiente de los datos de manejo

Presione el botón Efficient Drive para interactuar con la función.

La pantalla mostrará información con respecto a los cuatro índices descritos anteriormente.

Estos índices aparecen en gris hasta que el sistema cuente con datos suficientes para evaluar el estilo de conducción.

"Índice de viaje actual" se refiere al valor total calculado en tiempo real basado en el promedio de los descritos índices. Representa el estilo en ecología de la conducción: desde 0 (bajo) a 100 (alto).

En caso de inactividad prolongada, la pantalla mostrar la media de los índices hasta ese momento (el "Índice promedio"), luego los índices se colorearán nuevamente en tiempo real tan pronto como se reinicia el vehículo.

Torque de motor AWD

Al seleccionar la función "Torque del motor AWD", una pantalla dedicada aparecerá mostrando información sobre el par motor (delantero/trasero) y el porcentaje de inclinación (si así está equipado).

El par motor se muestra en la pantalla mediante flechas y barras gráficas.

La longitud de las flechas varía dinámicamente según a la distribución del par motor entre la parte delantera y ejes traseros del vehículo.

Cada barra gráfica corresponde al 10% del par motor.



- 1 Torque de motor
- 2 Porcentaje de inclinación



- 1 Torque de motor
- La vista "Par del motor" se puede configurar en el widget para vistas de 1/3 a 2/3.



Temperaturas-Version Quadrifoglio Unicamente

- Seleccione "Temperaturas" para abrir la siguiente pantalla en
- la pantalla, mostrando información sobre:
 - Temperatura del motor
 - Temperatura del disco de freno cerámico Carbo (CCB)
 - (Si está equipado)
 - Temperatura de la caja de cambios

- La pantalla muestra una "clave" gráfica que muestra tres
- diferentes niveles de temperatura: "fría", "normal" o "caliente".

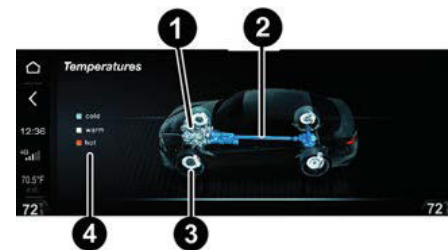

- 1 — Temperatura del motor
- 2 — Temperatura de la caja de cambios
- 3 — Temperatura del disco CCB del freno cerámico Carbo
- 4 — Tecla de icono

NOTA: El gráfico en la pantalla varía según el nivel de temperatura: "frío" = azul / "normal" = blanco / "caliente" = naranja. La vista "Temperaturas" se puede configurar en el widget a vista 1/3 o 2/3.



Carrera de resistencia -Únicamente versión Quadrafoglio

Al seleccionar "Drag Race", aparecerá la siguiente pantalla en la pantalla:

- Muestra el contenido de "Drag Race"
- Botón gráfico "REINICIO"
- Visualización de estado



- 1 — Contenido de la carrera de resistencia
- 2 — Botón REINICIAR
- 3 — Pantalla de estado

Visualización del contenido de Drag Race

Los contenidos de "Drag Race" se dividen en "Actual", "Anterior" y "Mejor".

Los valores enumerados en "Actual" se actualizan y se muestra en la pantalla en tiempo real.

Tan pronto como el vehículo esté detenido, estos valores aparecerán en "Anterior".

Los valores enumerados en "Mejor" representan los mejores valores de rendimiento almacenados por el sistema, hasta que los ajustes se "restablecen" presionando el gráfico RESET botón.

Los valores que se muestran en la pantalla son:

- Aceleración "0-100 km/h" ("0-60 mph")
- Aceleración "0-160 km/h" ("0-100 mph")
- Aceleración "0-200 m" ("1/8 milla") (valor en segundos)
- Aceleración "0-200 km/h" ("1/8 de milla") (valor expresado en mph o km/h)
- Aceleración "0-400 m" ("1/4 de milla") (valor expresado en segundos)
- Aceleración ("0-400 m") "1/4 de milla" (valor expresado en mph o km/h)
- "Distancia de frenado" (expresada en pies y mph o metros y km/h)
- "Frenado desde" ("Velocidad" o "Distancia")

NOTA: La unidad de medida de los valores mostrados en la pantalla depende de lo que esté configurado en "Unidades" en el Menú de configuración.

Reinicio (Reinicio de valores de consumo)

En la pantalla se muestran dos botones gráficos de "Reinicio":

"RESET" y "RESET TODO".

Al presionar el botón RESET, solo los valores presentes debajo del elemento "Anterior" se restablecen.

Pulse el botón RESET ALL para restablecer todos los valores.

Presione los botones en la pantalla para mostrar el mensaje "Reset Mensaje de valores". Seleccione "SI" para restablecer.

Indicación de estado

El "estado" aparece junto a cada tamaño que se muestra en la pantalla:

- "LISTO": Esto indica que el sistema está listo para registrar los valores al tamaño respectivo.
- "REC": Esto indica que el sistema está reconociendo los valores del tamaño respectivo.

- "INCOMPLETO": Indica que la grabación había sido interrumpida.

Contenidos de desempeño(Si así está equipado)

Seleccione "Contenido de rendimiento" para abrir lo siguiente pantalla, en la que aparecerán los siguientes elementos:

- "Por modo de manejo
- "Indicadores técnicos"
- "Historial de Consumo"
- "Conducción eficiente"
- "Par"
- "Temperatura"

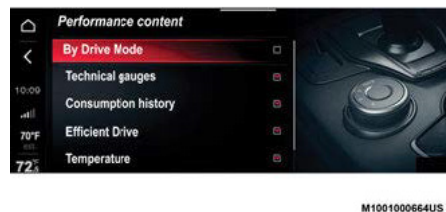

Hay una casilla al lado de cada elemento para activar o desactivar (vaciar) la visualización de los contenidos relacionados al elemento seleccionado en el widget.

Puede encenderlo/apagarlo usando la función de pantalla táctil o girando el botón giratorio.

INFORMACION DEL VEHICULO

La función "Información del vehículo" se puede activar usando el widget apropiado en el menú principal.



NOTA: El widget no se puede ampliar en el menú principal.

Gire el botón giratorio para seleccionar el widget y luego presione el botón giratorio para mostrar su contenido. En la pantalla principal aparecerá el mensaje relativo a "Información del vehículo".

Esta pantalla principal muestra información sobre:

- Mantenimiento (servicio programado)

- Monitoreo de presión de llantas (TPMS)
- Nivel de aceite del motor
- Explorador de ADN Alfa



Para ver el contenido de la información en la pantalla, pulse en la pantalla (función de pantalla táctil) o gire el control giratorio, seleccione el elemento deseado y luego presione el Botón giratorio para confirmar su selección.

SERVICIO (Mantenimiento programado)

La pantalla muestra las millas (o km) y los meses (osemanas o días) faltantes hasta el próximo cupón de servicio.

El "Plan de Servicio Programado" incluye coche mantenimiento a intervalos fijos. Para mayor información, consulte "Servicio programado" en "Servicio y Mantenimiento" en el Manual del Propietario.

Sistema de monitoreo de presión en llantas (TPMS)

La pantalla muestra la información de presión para cada neumático, monitoreado por el TPMS.

Si la presión de inflado corresponde al valor correcto, la palabra "OK" aparecerá en la pantalla, de lo contrario la palabra "LOW" aparecerá.

Presione el botón gráfico en la pantalla para ver el pantalla que muestra las presiones de inflado de cada neumático.

Indicación de baja presión de neumáticos

Si se detecta baja presión en uno o más neumáticos, la siguiente pantalla aparecerá en la pantalla.

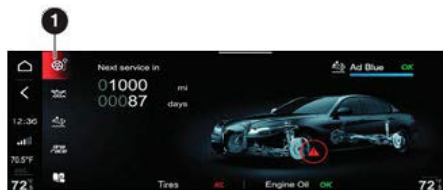

1 — Botón de visualización de la presión de los neumáticos



Mensaje de comprobación de TPMS

En caso de falla del sistema, aparecerán guiones "- -" en la pantalla en lugar del valor de presión para indicar que no se puede detectar.

Nivel de aceite del motor

Presione el botón gráfico en la pantalla para ver el aceite nivel dentro del motor.



1 — Botón de nivel de aceite



Sistema alfa DNA

Presione el botón gráfico "dna race" en la pantalla para visualizar información relacionada con el modo de conducción seleccionado por el sistema Alfa DNA: Dinámico, Natural, Avanzado Eficiencia y RACE (solo versiones Quadrifoglio).

NOTA: La pantalla gráfica varía según el nivel de acabado del el vehículo.



Manual de usuario

Presione el botón gráfico en la pantalla para navegar por la Manual del propietario del automóvil en la pantalla.



1 — Botón del manual del propietario

ASISTENCIA AL CONDUCTOR

El widget de "Asistencia al conductor" se encuentra en la pantalla principal menú del sistema.

Los siguientes submenús están disponibles en el Menú de asistencia del conductor::

- "Seguridad"
- "Comodidad"

Selecciona los dos submenús deslizando sobre el widget hacia arriba o hacia abajo con un dedo.

Los estados de los distintos sistemas de asistencia al conductor en el vehículo se muestran en cada menú.



Submenú de seguridad

El menú Seguridad muestra información sobre los siguientes sistemas de asistencia al conductor:

- Sistema de advertencia de colisión frontal (FCW)
- Asistente de mantenimiento de carril (LKA) o advertencia de cambio de carril (LDW)
- Alerta activa de punto ciego (ABSA) o punto ciego o monitoreo de punto ciego (BSM)
- Asistente de atención del conductor (DAA)
- Control de velocidad inteligente
- Reconocimiento de señales de tráfico
- Limitador de velocidad

- ParkSense (si está equipado)
- Cámara de respaldo
- Luces altas automáticas
- Restaurar la configuración de asistencia al conductor

Indicaciones en al pantalla

El estado del sistema de asistencia al conductor (activado o desactivado) se muestra en la pantalla mediante un gráfico "escudo" junto al contorno del coche.

Según el sistema activado, el siguiente gráfico

Las representaciones aparecerán en la pantalla:

- Advertencia de colisión frontal (FCW)
- Asistente de mantenimiento de carril (LKA) o advertencia de cambio de carril (LDW)
- Alerta activa de punto ciego (ABSA) o monitoreo de punto ciego (BSM)
- Asistente de atención del conductor (DAA)

Cuando todos los sistemas de asistencia al conductor estén **ACTIVADOS**, aparecerá la siguiente pantalla en el tablero:

- Control de velocidad inteligente (ISC)
- Reconocimiento de señales de tráfico (TSR)
- Limitador de velocidad
- Sensores de estacionamiento
- Cámara retrovisora
- Luces altas automáticas (AHB)

Indicaciones en la pantalla

Cada sistema de asistencia al conductor está representado por un icono correspondiente en la pantalla.

El estado de la función se muestra junto al icono:

- "Encendido" = sistema activado
- "Off" = sistema desactivado

Los ajustes son posibles en algunos sistemas (si están activados), (por ejemplo, el valor del límite de velocidad se puede ajustar en el función de limitador de velocidad).



Cuando todos los sistemas de asistencia al conductor estén **DESACTIVADOS**, aparecerá la siguiente pantalla en la pantalla



Submenu Comfort

El menú Confort muestra información sobre los siguientes sistemas de asistencia al conductor:



Ajustes del sistema

Después de ver el menú de asistencia al conductor en pantalla completa modo, una lista de todas las configuraciones que se pueden hacer para el controlador los sistemas de asistencia aparecerán en la pantalla.

La información que se muestra en la pantalla es la siguiente:

1. Icono de identificación del sistema
2. Botón gráfico de activación ("ON") y desactivación("Apagado") el sistema



3. Área de visualización gráfica del sistema
4. Configuración predeterminada del sistema (modificable por el conductor)

Los siguientes sistemas activos de seguridad de asistencia al conductor no estará disponible en el modo de conducción RACE (Solo versiones Quadrifoglio)

Si alguno de estos sistemas es seleccionado, un mensaje dedicado aparecerá en la pantalla:

- Monitoreo de punto ciego
- Alerta de punto ciego activa
- Advertencia de cambio de carril
- Asistencia para mantenerse en el carril
- Advertencia de colisión frontal
- Asistente de atención al conductor
- Control de velocidad inteligente
- Reconocimiento de señales de tráfico

Activación/Desactivación del sistema

Usando la función de pantalla táctil para proceder de la siguiente manera:

- Pulse la pantalla para seleccionar el elemento deseado
- Mueva el botón gráfico hacia la derecha: la pantalla mostrar el mensaje "ON" (para desactivar, mueva el botón gráfico a la izquierda - mensaje "Off") y activar el sistema.

Usando los controles ubicados en la consola central para proceder de la siguiente:

- Gire el control giratorio y seleccione el elemento deseado
- Pulse el control giratorio para confirmar la elección y activar el sistema. El elemento seleccionado será activado automáticamente. Cuando el sistema es activado, presione el control giratorio para desactivarlo.

Asistente de punto ciego activo

Esta función se puede utilizar para seleccionar la "preparación" de el sistema Asistente de punto ciego activo, que puede intervenir en el volante si hay otros objetos detectado en el ángulo muerto de los retrovisores exteriores.

Las opciones disponibles son:

- "Modo": Sirve para configurar los siguientes modos de funcionamiento:
- "Advertencia y freno", "Solo advertencia" y "Desactivado"(donde esté previsto).
- "Tipo de advertencia": se puede usar para configurar lo siguiente modos de funcionamiento: "Señal visual y acústica", "Visual y vibración", y "Acústica y vibración".
- "Sensibilidad": Esto se puede usar



para establecer la “preparación” del sistema a intervenir, en función de la distancia del obstáculo (las opciones posibles son “Alto” y “Bajo”).

- “Fuerza”: Esto se puede usar para establecer la “fuerza” que el sistema debe aplicarse al volante para advertir al conductor de la necesidad de mantener el coche en el carril (las opciones posibles son “Alta” y “Baja” Monitoreo de punto ciego. Esta función se puede utilizar para configurar la advertencia vinculada a la presencia de objetos en el ángulo muerto del retrovisor exterior.

Las opciones disponibles son:

- “Visual y Acústica”: El sistema avisa al conductor que un obstáculo está presente a través de acústica (a través de altavoces del vehículo) e indicaciones visuales utilizando luces de advertencia en los retrovisores exteriores.
- “Visual”: El sistema advierte al conductor que un obstáculo está presente a través de las luces de advertencia en las puertas
- “Off”: Sistema deshabilitado.

Advertencia de cambio de carril

Esta función se puede utilizar para seleccionar la “preparación” de intervención del sistema Alerta de cambio de carril.

Para realizar este ajuste, seleccione la opción “Sensibilidad”: las opciones son “Alta” y “Baja”.

Asistente de mantenimiento de carril

Esta función se puede utilizar para seleccionar la “preparación” del sistema Asistente de mantenimiento de carril para intervenir.

Las opciones disponibles son:

- “Modo”: Sirve para configurar los siguientes modos de funcionamiento:

“Advertencia y freno”, “Solo advertencia” y “Desactivado” (donde esté previsto).

- “Tipo de advertencia”: se puede usar para configurar el siguiente modo de funcionamiento: “Señal visual y acústica”, “Visual y vibración”, y “Acústica y vibración”.
- “Sensibilidad”: Esto se puede usar para establecer la “preparación” del sistema a intervenir, en función de la distancia del obstáculo (las opciones posibles son “Alto” y “Bajo”).
- “Fuerza”: Esto se puede usar para establecer la “fuerza” que el sistema debe aplicarse al volante para advertir al conductor de la necesidad de mantener el coche en el carril (las opciones posibles son “Alta” y “Baja”).

Advertencia de colisión frontal

Esta función se puede utilizar para seleccionar el Reenviar Método de intervención del sistema de alerta de colisión

Las opciones disponibles son:

- “Estado”: Le permite habilitar/deshabilitar el sistema (si equipado).
- “Modo”: Sirve para configurar los siguientes modos de funcionamiento:
- Sensibilidad”: Le permite establecer la “preparación” de la sistema a intervenir, en función de la distancia desde el obstáculo (las opciones posibles son “Cerca”, “Medio”, y “Lejos”).

“Advertencia y freno”, “Solo advertencia” y “Desactivado” (Si está equipado).

- “Sensibilidad”: Le permite configurar la “preparación” del sistema a intervenir, en función de la distancia desde el obstáculo (las opciones posibles son “Cerca”, “Medio”, y “Lejos”).

Información de señales de tráfico

Esta función se puede utilizar para seleccionar la señal de tráfico Método de intervención del sistema de información.

Las opciones disponibles son:

- “Parpadeando”: Esto se puede usar para activar (“Encendido”) o desactivar (“Desactivado”).



var ("Off") el parpadeo de la señal de tráfico en el visualización del grupo.

- "Offset": Esto se puede usar para establecer el "retraso" de la Señales del sistema de información de señales de tráfico en el grupo visualización (de 0 a 5 mph o de 0 a 10 km/h).

Asistente de atención al conductor

Esta función se puede utilizar para seleccionar la "preparación" de que inter venga el sistema Asistente de atención al conductor.

Las opciones disponibles son "Estándar" y "Alta".

Control de velocidad inteligente

Esta función se puede utilizar para seleccionar la tolerancia con que el sistema establece la velocidad del dispositivo activo de control de cruceo

Para realizar este ajuste, seleccione "Speed Offset" opción. El umbral es ajustable de ± 1 a 10 km/h a (± 1 a 5 mph).

Limitador de velocidad

Esto le permite activar/desactivar la función de advertencia que ha excedido la velocidad establecida. Active la función en la pantalla del grupo para mostrar el valor de la velocidad

Parksense

Esta función se puede utilizar para seleccionar el tipo de advertencia proporcionada por los sensores del sistema Parksense.

Las opciones disponibles son:

- "Modo": Las opciones posibles son: "Sonido" - El sistema notifica al conductor de la presencia de un obstáculo únicamente por medio de señales auditivas, por medio de los altavoces en el vehículo como "Sonido y Display" - el sistema notifica al conductor de la presencia de un obstáculo por medio de señales acústicas (mediante los altavoces del vehículo) y señales visuales, en la pantalla del sistema.
- "Sensores delanteros activos en conducción": Le permite seleccionar si los sensores delanteros están activos en Drive. las opciones son "Encendido o apagado".
- "Audio": Le permite seleccionar el volumen de las señales acústicas proporcionadas por el sistema ParkSense, las opciones posibles son "Alto", "Medio" y "Bajo".

Cámara de visión trasera si está equipada

Esta función se puede utilizar para realizar los siguientes ajustes relacionados

con la cámara retrovisora:

- "Activo": permite activar la visualización de la cámara de vídeo en la pantalla.
- "Camera Delay": Le permite retrasar el apagado de la cámara por unos segundos cuando la reversa está desactivado.
- "Directrices de la cámara": Le permite activar la visualización de las pautas dinámicas que indican el ruta del vehículo.

Sistema AHB (luces altas automáticas) (si está equipado)

Esta función se puede utilizar para activar/desactivar el faros automáticos de luz alta.

Deslizador

Para algunos sistemas, la configuración se ajusta mediante un control deslizante que aparece en la pantalla.

Es posible interactuar con este deslizador usando el función de pantalla táctil o actuando sobre el control rotatorio.



Usando la función de pantalla táctil, proceda de la siguiente manera:

- Deslice su dedo en el control deslizante hacia la izquierda para DISMINUIR el valor o a la derecha para AUMENTAR el valor.
- Pulse el botón gráfico "OK" para confirmar que el nuevo valor seleccionado se guardará.

Usando los controles ubicados en la consola central, proceda como sigue:

- Mueva el botón giratorio hacia la izquierda para DISMINUIR el valor o mueva el botón giratorio a la derecha para AUMENTAR el valor.

Empuje la almohadilla giratoria. El nuevo valor seleccionado será almacenado

APPLE CARPLAY® Y ANDROID AUTO™

Las aplicaciones Apple CarPlay® y Android Auto™ le permite usar su teléfono inteligente en el automóvil de manera segura y intuitivamente. Para habilitarlos, simplemente conecte un teléfono inteligente compatible a través del puerto USB y el contenido del teléfono se mostrará automáticamente en la pantalla del sistema de radio.

Para verificar la compatibilidad de su teléfono inteligente, consulte las indicaciones en los sitios web: www.android.com/auto/ o <http://www.apple.com/ios/carplay/> para residentes de EE. UU., o https://www.android.com/intl/en_ca/auto/ o <https://www.apple.com/ca/ios/carplay/> para residentes canadienses

Si el teléfono inteligente está conectado correctamente al automóvil utilizando el puerto USB, Apple CarPlay® o Android.

El icono Auto™ se mostrará en el menú principal.

NOTA: Puede ser necesaria la interacción con el teléfono inteligente para habilitar Apple Carplay®/Android Auto™ y algunos otros funciones. Complete la acción en su dispositivo (teléfono inteligente) según sea necesario.

MULTIMEDIA

Para usar Apple CarPlay®, conecte su iPhone® al coche usando un cable USB certificado por MFI (hecho para iPhone®) cable.

Para usar Android Auto™, conecte su teléfono inteligente al coche usando un cable USB para teléfonos Android™ que tengan características apropiadas. El uso de cables inadecuados puede impedir el correcto funcionamiento del sistema.

Configuración de la aplicación Apple CarPlay

Apple CarPlay® es compatible con el iPhone® 5 o modelos más recientes, con el sistema operativo iOS 7.1 o versiones posteriores.

Antes de usar Apple CarPlay®, habilite Siri desde el ajustes en su teléfono inteligente.

Para usar Apple CarPlay®, el teléfono inteligente debe estar conectado al coche con un cable USB.

Antes de la primera conexión, aparecerá una pantalla emergente en el teléfono inteligente y realice las acciones necesarias en el proceso de configuración. Esto sólo ocurrirá si el vehículo no está en movimiento.

NOTA: El volumen de Siri solo se puede ajustar si la voz el reconocimiento está activo.

Configuración de la aplicación Android

Antes de usar, descargue la aplicación Android Auto™ para su teléfono inteligente desde Google Play Store. La aplicación es compatible con Android™ 6.0 y versiones posteriores.

Para usar Android Auto™, el teléfono inteligente debe estar conectado al coche con un cable USB.

Antes de la primera conexión, aparecerá una pantalla emergente en el teléfono inteligente y realice las acciones necesarias proceso de configuración. Esto sólo ocurrirá si el vehículo no está en movimiento.

Indicaciones en la pantalla

Apple CarPlay

Después de mostrar una pantalla emergente, cuando se conecta con una aplicación Active Apple CarPlay®, Apple, la aplicación CarPlay® aparecerá en pantalla completa en el sistema. Tiene botones gráficos que se pueden presionar para realizar las siguientes funciones:

1. “Barra de estado”: muestra los iconos de las últimas aplicaciones usado.
2. Con Siri desactivado: Pulse brevemente el botón para volver a la pantalla principal de Apple CarPlay® aplicación Mantenga presionado para activar Siri.
- Con Siri activado: Pulse brevemente el botón quedeseactiva Siri. Mantenga presionado para reactivar Siri.
3. Acceda a la siguiente pantalla.

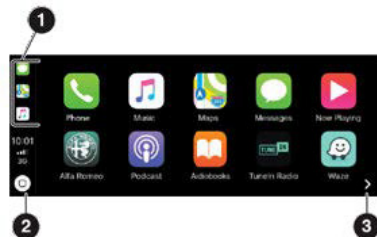

Android Auto

La primera vez que se conecta un smartphone con Android Auto™ activo, puede seleccionar la acción predeterminada para el modo de conexión deseado de su teléfono inteligente desde la pantalla emergente, que se muestra.

Si se selecciona la opción “Android Auto™”, desde la siguientes conexiones en adelante, la pantalla de la aplicación Android Auto™ se desplegará.

Los botones estarán presentes en la barra de estado inferior para realizar las siguientes funciones cuando se presiona:

1. Navegador de teléfono y mapas
2. Llamadas y contactos
3. Página de inicio
4. Música y audio
5. Cerrar y vuelve a la interfaz nativa

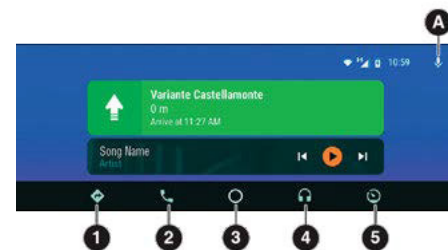

Puede interactuar con el Asistente de Google ya sea por presionando el botón (A) o presionando el botón en el volante.

Usando la APP

Después del procedimiento de configuración, o conectando su teléfono inteligente al puerto USB del automóvil, la aplicación se ejecuta automáticamente en el sistema de radio.



El control giratorio se puede utilizar para seleccionar y confirmar las funciones disponibles del teléfono inteligente.

Puede interactuar con los asistentes de voz Apple CarPlay® y Android Auto™ usando el control en el volante (con una pulsación prolongada del botón Botón de reconocimiento de voz) para iniciar la interacción y con una pulsación corta para cerrar el asistente de voz).

Los contenidos multimedia en el teléfono inteligente se pueden acceder directamente a través del modo "MEDIA" de la del sistema de radio.

Interacción con el control de voz

 Se puede interactuar con Android Auto y Apple CarPlay mediante el control de voz. Presione el botón en el volante.

- Pulsación larga: Activará el asistente para de voz Apple® (Siri) o Android™ (Asistente de Google).
- Pulsación corta: Activará el sistema de voz nativo. Una pulsación corta interrumpirá tanto la sesión de voz nativa el asistente de Siri o Google.

Cuando el asistente de voz del teléfono está activo, la interfaz utilizada será la de ese smartphone y no la del vehículo.

Una pulsación corta interrumpirá tanto la voz nativa y el asistente de voz del teléfono inteligente.

Nota: si las aplicaciones apple carplay® y android auto™ están presentes, el asistente de voz para siri (para apple carplay®) o google (para android auto™) se activarán. En este caso, puede usar los controles de voz "lenguaje natural" y no solo los específicos preestablecidos para la radio sistema.

Activar el Modo Media o teléfono

Lo siguiente se activará después de presionar el botón  de las siguientes maneras:

- Una pulsación breve activará el control por voz del sistema de radio
- Una pulsación larga activará el control de voz para el teléfono inteligente

Sintonizador activo (Radio) o modo de navegación

Modo de navegación o sintonizador activo de Radio

 Presione brevemente el botón en el lado derecho del volante para activar los controles de voz del modo de radio o navegación.

Navegación

Con las aplicaciones Apple CarPlay® y Android Auto™, el usuario puede optar por utilizar el sistema de navegación sistema en su teléfono inteligente.

Puede optar por cambiar la selección en cualquier momento, acceder al sistema de navegación deseado y configurar un nuevo destino.

Cerrando las aplicaciones apple carplay y android auto

Con la aplicación Apple CarPlay® activa, siempre puede acceder a los contenidos del sistema pulsando el botón del menú o seleccionando el último elemento presente en el sistema Android Auto™ sistema y enseguida conformar el elemento "Back to Alfa Romeo".

Para finalizar la sesión de Apple CarPlay® o Android Auto™, desconecte físicamente el teléfono inteligente del USB puerto.

NOTA: La conexión inalámbrica está eshabilitada mientras Apple CarPlay® o Android Auto™ estén en uso.

- La conexión de datos dependerá del plan de cobertura de su smartphone



- Esta información puede estar sujeta a cambios que dependen del sistema operativo del teléfono inteligente o de la versión de la aplicación Android Auto™.

ALFA CONNECT (SI ASI ESTA EQUIPADO)

Introducción a Alfa Connect

Uno de los tantos beneficios de la Información de su vehículo y sistema de entretenimiento es que se puede tomar ventaja de los servicios para vehículos Alfa Connect. Alfa Connect ofrece conectividad avanzada, entretenimiento, características de navegación y comunicación.

Para desbloquear todo el potencial de Alfa Connect en su vehículo, primero debe activar los servicios de Alfa Connect.

Para obtener información adicional sobre funciones, comuníquese (Usuarios en Estados Unidos y Canadá) a los teléfonos:

- Estados Unidos: 1-844-796-4827
- Canadá: 1-877-324-9091



¡ADVERTENCIA!

Obedezca SIEMPRE las leyes de tránsito y preste atención en el camino cuando maneje. El acto de manejar requiere de su completa atención mientras conduce para mantener un control seguro de su vehículo.

Solo use e interactúe con las características y aplicaciones cuando sea seguro hacerlo. La falta de seguimiento de estas advertencias pueden provocar una colisión, lesiones graves y la muerte.

NOTA: Los servicios Alfa Connect consideran la recolección, transmisión y uso de datos de su vehículo.

¿Qué es Alfa Connect?

Alfa connect utiliza un dispositivo integrado en el Sistema de Información y Entretenimiento instalado en su vehículo, que recibe señales de GPS y se comunican con el centro de Atención al Cliente vía inalámbrica y Redes de comunicaciones fijas. Alfa Connect está disponible solo en vehículos equipados comprados dentro de los Estados Unidos, Alaska, Hawái, Puerto Rico y Canadá.

NOTA: Ciertos servicios de Alfa Connect dependen de un sistema de Información y Entertainment correctamente instalado, disponibilidad de red celular que sea compatible con el dispositivo de su vehículo y disponibilidad de la red GPS. No todas las características de Alfa Connect están disponibles en todas partes o en todo momento, particularmente en lugares remotos o áreas cerradas. Otros factores fuera del control de Alfa Connect que puede limitar o impedir la prestación del servicio como son colinas, estructuras, edificios, túneles, clima, daños al sistema eléctrico u otras partes importantes de su vehículo, congestión de la red, perturbaciones civiles, acciones de terceros o de la gobierno, fallas en Internet y/o el entorno físico, como la ubicación de su vehículo, estar debajo de una estructura del metro, estacionamiento o debajo de un puente.

Primeros pasos con Alfa Connect

Activando Alfa Connect

Para comenzar a usar las funciones de Alfa Connect, debe activar los servicios.

Cuando compra su vehículo, su distribuidor autorizado lo guiará a través del proceso de configurar Alfa Connect y obtener su 1 año de prueba de funciones selectas de SiriusXM Guardian™ incluidas.

Si no configuró Alfa Connect en el distribuidor, puede activar los servicios con el siguiente método:



1. Seleccione el botón Asistencia en la pantalla táctil.
2. Seleccione "Servicios de conexión".
3. El sistema llamará a un agente. Ellos le asistirán para llevar a cabo la configuración de su cuenta Alfa Connect.

Registro en Alfa Connect

Después de activar Alfa Connect, deberá registrar su cuenta.

1. Recibirás un mensaje de texto y un correo electrónico que contiene un enlace. Haga clic en el enlace.
2. Se le dirigirá a la página donde puede ingresarse información de perfil para su Alfa Connect cuenta y registro completo.

Para acceder a su cuenta Alfa Connect, visite el sitio:

<https://www.alfaromeoconnect.com/en-us.html> y inicie sesión con el nombre de usuario y la contraseña creados cuando registrando su cuenta.

NOTA: Servicios conectados disponibles y SiriusXM Guardian™ las características variarán según la ficha de identificación y la radio.

Descargando la aplicación Alfa Connect



A0401000291US

Una vez que haya completado el registro, descargue el Aplicación Alfa Connect para dispositivos Apple® y Android™ a través de Google Play Store o Apple App Store® para usar la aplicación:

1. Inicie y abra la aplicación Alfa Connect desde su pantalla de inicio del dispositivo.
2. Inicie sesión ingresando el nombre de usuario y la contraseña creado durante el registro. ahora tendrás acceder a las funciones de la aplicación.

Características Alfa Connect

Características estándar

Alfa Connect incluye estas características estándar:

- Arranque/cancelación Remota: Usando la aplicación Alfa Connect, usted

puede activar o desactivar el arranque remoto

- Apertura/Cierre remoto de puertas: Usando la aplicación Alfa Connect, puede bloquear y desbloquear las puertas de su vehículo.
- Buscador de vehículos: Con la aplicación Alfa Connect, puede localizar su vehículo tocando el icono del vehículo. El claxon sonará y una ruta te indicará la forma más rápida de llegar a su vehículo.
- Claxon y luces remotas: Usando de Alfa Connect usted puede hacer sonar la bocina de su vehículo y hacer parpadear el luces.
- Conectividad Smartwatch a la aplicación Alfa Romeo: Usted puede conectar un reloj inteligente a la aplicación Alfa Connect.
- Asistente de llamadas: Mediante la pantalla táctil puede seleccionar la opción "Asistencia". Un agente podrá ayudarte con el registro Alfa Connect y la aplicación bien le ofrecerá servicio remoto de preguntas y problemas.
- Asistente para vehículos robados: En caso de robo, un agente puede ayudar a la policía local localizándolo mediante el servicio de GPS integrado en vehículo.

STELVIO

- Puntos de acceso 4G WiFi: Active el sistema integrado de su vehículo sistema wifi. Alfa Connect ofrece un servicio gratuito período de prueba de tres meses que incluye 1 GB de datos.
- La versión de prueba se puede activar en cualquier momento dentro de la primera año si vehículo en propiedad.
- Actualizaciones de software inalámbricas: Su información y el sistema de entretenimiento siempre estará actualizado con estas actualizaciones inalámbricas.
- Notificaciones en el vehículo: Su vehículo le enviará notificaciones para recordarle cuando los servicios sean necesario, o para avisarle de información importantes, como llamados a revisión. Cuando usted reciba una notificación a través de su pantalla táctil, presione OK para descartar el mensaje, o presione Call Care para hablar con un agente de atención al cliente de Alfa Connect.
- Estado del estado del vehículo: Su vehículo le enviará una alerta por correo electrónico si detecta un problema con algunos de los sistemas críticos del vehículo.

Send and Go: La función Send & Go le permite buscar un destino en su dispositivo móvil, y luego envíe la ruta al siste-

ma de navegación de su vehículo.

SISTEMA DE RECARGA INALÁMBRICO (SI ESTÁ EQUIPADO)

Operación

El sistema de cargador inalámbrico se activa automáticamente cuando se coloca un teléfono inteligente compatible con Qi en la almohadilla de carga ubicada en la consola central.



Si el teléfono inteligente se retira de la almohadilla de carga, la carga será inmediatamente interrumpida.

El sistema de cargador inalámbrico inicia la carga cuando todas las puertas están cerradas y el motor en marcha.

Al coloque el teléfono inteligente en la almohadilla de carga con la pantalla del teléfono inteligente hacia arriba, los

siguientes mensajes se muestran en la pantalla del sistema para informar al conductor sobre el estado de carga del dispositivo.

- Aparece “Su teléfono se está cargando” cuando el teléfono inteligente está colocado correctamente en la almohadilla de carga inalámbrica, y el sistema está activado correctamente.
- Aparece “Teléfono completamente cargado” cuando el smartphone ha cargado completamente su batería.
- “Objeto no permitido” se muestra cuando un teléfono que no está habilitado para la carga inalámbrica o cualquier otro objeto se coloca en la almohadilla.
- “Sistema no disponible” se muestra cuando hay un mal funcionamiento en el sistema de carga inalámbrica.

El conductor puede desactivar los mensajes en los menús del sistema del radio.

C



mandos de voz

Introduction



¡ADVERTENCIA!

Conduzca siempre de forma segura con las manos en el volante y obedezca todas las leyes aplicables como las señales de tránsito. Usted es completamente responsable y asume todos los riesgos relacionados con el uso de las características y aplicaciones de este vehículo. Utilice de forma segura las funciones y aplicaciones de este vehículo. El no hacerlo puede resultar en un accidente que implica lesiones graves o la muerte.

La mayor parte de la navegación, radio, multimedia y acciones de teléfono se pueden activar usando el sistema de voz en su lugar del control giratorio.

Por ejemplo, para hacer una llamada telefónica, puede decir "marcar número" seguido del número: "marcar número 555-123-4567".

Además de ser práctico y rápido, este método aumenta la seguridad porque le permite mantener tanto manos en el volante durante la interacción y reduce distracciones durante la conducción.

El sistema de voz realizará las operaciones requeridas y, en su caso, responderá

o confirmará usando una voz sintetizada.

El sistema puede reconocer los comandos de voz dados, independientemente del género, el tono de voz y la entonación de la persona que las pronuncia.

Siga las sugerencias para asegurarse de que los comandos de voz siempre sean reconocidos por el sistema:

- Hable con volumen y velocidad normales
- Para un funcionamiento óptimo, se recomienda cerrar las ventanas para reducir el ruido y evitar fuentes de interferencia externa antes de hablar:

Antes de hablar

- Espere siempre el sonido que indica el comienzo de la sesión de voz
- Reducir el ruido dentro del compartimiento de pasajeros tanto como sea posible
- Pida a los pasajeros que no hablen. El sistema puede reconocer comandos independientemente de la persona pronunciándolos. Si varias personas hablan al mismo tiempo la superposición puede crear confusión y hacer que se utilicen comandos diferentes o adicionales reconocidos

Es importante recordar que algunas funciones pueden ser ejecutadas por medio

MULTIMEDIA

de control de voz no estarán disponibles hasta que la sincronización entre el sistema y dispositivos externos se completa (por ejemplo, agenda de teléfonos emparejadas a través de Conexión inalámbrica, archivo de pistas MP3 en dispositivos USB). La sincronización puede tomar de unos pocos segundos a algunos minutos según la cantidad de datos.

Activando /desactivando sesiones de voz

Para activar el sistema de voz, presione el botón en el volante.

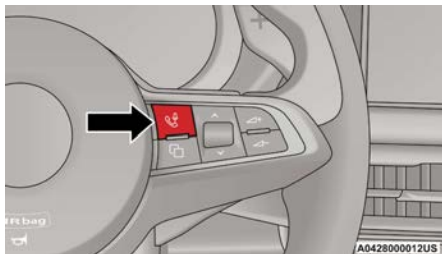
Botón de reconocimiento de voz

Para garantizar una mejor recepción del control por parte del sistema, es recomendable hablar hacia uno de los dos micrófonos

Ubicación de los micrófonos

Iniciando una sesión de voz

Para iniciar una sesión de voz, presione el botón una vez.

Interrumpir una sesión de voz

En cualquier momento durante la sesión de voz (diálogo), usted puede pulsar el botón de nuevo para reiniciar la sesión y dar un nuevo comando, independientemente del diálogo previo.

Por ejemplo, si el sistema está dando una voz de ayuda mensaje y reconoce el comando deseado, puede ser útil interrumpir el mensaje de ayuda pulsando el botón y dando la orden, para que no hay que esperar hasta el final del mensaje de ayuda.

Desactivando una sesión de voz

Si pulsa brevemente el botón (durante unos segundos), la sesión de voz actual se cerrará automáticamente cuando el comando ha sido reconocido y no hay más acciones requeridas por el conductor.

Una llamada telefónica también interrumpirá la sesión de voz, en para permitirle contestar y hablar normalmente usando el altavoz

Estado de la sesión de voz

Una vez abierta una sesión de voz, el sistema muestra su estado a través de un icono en la pantalla y un señal acústica.

Hay cuatro estados posibles:

- Icono verde : El sistema está escuchando — Puede decir un comando
- Icono amarillo : El sistema está procesando el comando — Espere la respuesta de voz o la ejecución del comando
- Icono gris : El sistema ha procesado el comando y está dando la respuesta de voz u otras espuesta
- Icono rojo : Ha ocurrido un problema conentendiendo el comando. En unos segundos, el icono volverá a ser verde y podrá repetir el comando o dar un nuevo comando

El texto breve junto al ícono proporciona información sobre el estado de procesamiento o en la respuesta del sistema a la dominio.

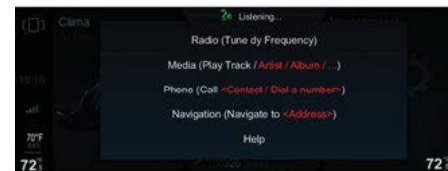
Comandos de voz



Listado de opción múltiple

En algunos casos, el sistema puede encontrar múltiples respuestas a la acción solicitada. Cuando eso sucede, la pantalla muestra una lista de las posibles alternativas. Solo di el número del elemento deseado o, si el comando no proporcione la respuesta deseada, diga "Editar" para regresar.

Por ejemplo, el comando "Llamar a John" podría recibir como una respuesta una lista de opción múltiple que contiene:

- John Doe
- Juan Smith
- Juan Roe

Cuando estas listas están abiertas, puede hacer su elección también mediante el uso del control giratorio.

Comandos de voz (Uso práctico)

Los comandos de voz se pueden utilizar para la mayoría de las funciones principales en las aplicaciones del sistema de radio ("RADIO", "MEDIA", "NAVEGACIÓN" y "TELÉFONO").

Los comandos de voz pueden ser instrucciones simples, como "Ayuda", "Mostrar contactos", o instrucciones con una parte variable de acuerdo con la agenda telefónica, dispositivos conectados, estaciones de radio disponibles o direcciones

de navegación. Por ejemplo, los comandos con variables son: "tune to 95.6", y "Navegar a Reforma 221B, CdMx". También se pueden impartir instrucciones complejas con un control simple que inicia un diálogo de dos pasos en el que el sistema le pedirá que especifique la variable en el segundo (método "paso a paso").

Por ejemplo, si utiliza el comando "Llamar", se le pedirá que especifique el número al que desea llamar o si use el "Reproducir álbum" (o "Género"/"Compositor"/"Artista"/"Lista de reproducción"/"Canción"), se le pedirá que diga el título de el álbum (o género/compositor, etc.).

Aparecerá una ayuda en pantalla sugiriendo los comandos más comunes para la aplicación actual y el comando principal para las otras aplicaciones si una sesión de voz se abre y no se pronuncia ningún comando o el comando no se entiende.

Para acceder a la ayuda detallada, diga "Ayuda" y siga las instrucciones.

El sistema puede comprender una serie de sinónimos para cada comando. Por ejemplo, puedes decir "reproducir pista" o "reproducir canción"; o puede decir "mostrar contactos" o "ver contactos" o "lista de contactos".

MULTIMEDIA

Las siguientes tablas muestran la palabra principal para cada dominio.



Comandos de voz de Radio AM/FM/XM

Control	Parámetro	Ejemplo/variable
Sintonía	A la estación	Radio 24
	Frecuencia	97.6 FM
Adicionar	A favoritos	
Show	Estaciones favoritas	
	Estaciones disponibles	
FM		
AM		
SiriusXM®*		
Controles de Radio	Ir al radio	
	Sintonía-Al canal satelital	
	Reproducir - Género de radio satelital	

* De acuerdo al país y las versiones



Comandos de Voz de medios

Control	Parámetro
Mostrar/Ejecutar	Album Artista Compositor Género Lista de reproducción
Ejecutar	Canción
Ejecutar todo	-
Ver todo Habilitar/deshabilitar Mezclar	Album Artista Compositor Género Lista de reproducción
Ir a	Aux USB 1 USB 2 Conexión inalámbrica

NOTA: Estos controles son válidos en dispositivos conectados al sistema a través de puertos USB y no a través del sistema de conexión inalámbrica



Comando de voz de navegación

Control	Parámetro	Ejemplo/variable
Navegación		
Controles de navegación		
Favoritos	Mamá (previamente establecida)	
Manejar hacia	Hogar (previamente establecida)	
Establecer	Mapa 2D	
Iniciar/Detener	Mapa 3D detallado	
Repetir instrucciones	Vista superior	
Mostrar Mapas	Navegación	
Encontrar el mas cercano		Hospital
Ingresar Ciudad		
Ingresar País		
Ingresar calle		
Ingresar número de calle		
Ruta previa		
Encontrar el punto de interés más cercano		

El comando "Ingresar país" también está disponible e inicia una interacción paso a paso para agregar la dirección de navegación especificando ciudad, calle, número de calle. Si el país tiene ya ha sido ingresado, puede usar "ingresar ciudad" y si esta ya ha sido ingresada, use directamente el comando "Ingresar calle".



Comandos de voz del teléfono

Control	Parámetro	Ejemplo/variable
Teléfono		
Comando de teléfono		
Marcación		5567123498
Llamada		Juan Pérez
Mostrar	Contactos	
Llamada de regreso		
Llamadas perdidas	Llamadas perdidas	
	Todas las llamadas	
Búsqueda		
Todas las llamadas		
Enviar Mensajes		
Enviar mensajes a:		

* Los números de teléfono deben pronunciarse un dígito a la vez: por ejemplo, 586 724 3573 se pronunciará como: "cinco ocho seis siete dos cuatro tres cinco siete tres".



Información general

La siguiente declaración reglamentaria se aplica a todos los dispositivos de radio frecuencia (RF) equipados en este vehículo:

Este dispositivo cumple con la Parte 15 de las Normas de la FCC y con Innovación, Ciencia y Desarrollo Económico, Normas RSS exentas de licencia de Canadá. La operación está sujeta a las dos condiciones siguientes:

1. Es posible que este dispositivo no cause interferencias dañinas, y
2. Este dispositivo debe aceptar cualquier interferencia recibida, incluida la interferencia que puede causar operación.

La operación de este equipo está sujeta a las siguientes dos condiciones:

1. es posible que este equipo o dispositivo no cause interferencia perjudicial y
2. este equipo o dispositivo debe aceptar cualquier interferencia, incluyendo la que pueda causar suoperación no deseada.



SEGURIDAD

Esta es una sección muy importante, describe los sistemas de seguridad con los que se podría estar equipado el vehículo, y proporciona instrucciones en cómo usarlos.

■ SISTEMAS DE SEGURIDAD ACTIVA 260

- Sistema de frenos anti bloqueo (ABS) 260
- Sistema de corrección de dirección en curva (DST)..... 261
- Sistema de control de tren motriz (DTC, si así está equipado)..... 261
- Sistema de control electrónico de estabilidad (ESC)..... 261
- Sistema de control de descenso (HDC) (si así está equipado)..... 262
- Sistema de asistencia de arranque en pendiente (HSA)..... 263
- Sistema de asistencia de frenado de pánico (PBA)..... 264
- Sistema de control de tracción (TCS) 264

■ SISTEMAS DE ASISTENCIA A LA CONDUCCIÓN..... 265

- Sistema de monitoreo de punto ciego (BSM) 265
- Sistema de asistencia activa de punto ciego (ABSA, si así está equipado) 268

- Sistema de asistencia de atención al conductor (DAA, si así está equipado)..... 271
- Sistema de advertencia de colisión frontal (FCW+, si así está equipado) 272
- Sistema de monitoreo de presión de neumáticos (TPMS)..... 277

■ SISTEMAS DE PROTECCIÓN PARA LOS OCUPANTES 280

- Características del sistema de protección para los ocupantes..... 280
- Precauciones importantes de seguridad..... 280
- Sistema de respuesta mejorada de accidentes 294
- Sistemas de protección para niños 297
- LATCH Sistema de anclaje de asientos para niños (protecciones de anclajes inferiores)..... 300

■ CONSEJOS DE SEGURIDAD 305

- Transportando pasajeros 305
- Transporte de mascotas 306
- Vehículos Conectados..... 306

- Revisiones de seguridad que debe verificar dentro del vehículo 306
- Revisiones de seguridad que debe realizar periódicamente en el exterior del vehículo..... 307
- Gases de escape..... 308
- Advertencias de Monóxido de Carbono 308

SISTEMAS DE SEGURIDAD ACTIVA

El vehículo puede equiparse con los siguientes dispositivos de seguridad activa:

- Sistema de frenos antibloqueo (ABS)
- Sistema de corrección de dirección en curva (ATV, si así está equipado).
- Sistema de corrección de dirección en curva (DST)
- Sistema de control de tren motriz (DTC)
- Sistema (Control electrónico de estabilidad (ESC)
- Sistema de control de descenso en pendientes (HDC)
- Asistencia de arranque en pendiente (HSA)
- Sistema de asistencia en frenadas de páncil (PBA);
- Sistema de control de tracción (TCS)

Para más información sobre el funcionamiento de los sistemas vea lo descrito en las páginas siguientes.

Sistema de frenos anti bloqueo (ABS)

Un sistema integral que forma parte del sistema de frenos que evita, sea cual sea el estado de la carretera y la intensidad de la acción de frenado, el bloqueo de una o varias ruedas impidiendo que patinen, con el fin de

garantizar el control del vehículo incluso durante una frenada de emergencia y reduciendo la distancia de frenado.

El sistema interviene en frenadas cuando las ruedas están a punto de bloquearse, en condiciones de frenada de emergencia o de baja adherencia, cuando los bloqueos pueden ser más frecuentes.

El sistema también aumenta la capacidad de control y la estabilidad del vehículo cuando se frena en una superficie con diferentes tipos de adherencia entre las ruedas del lado derecho e izquierdo o en curva.

El sistema de electrónico de distribución de frenado (EBD) trabaja con el sistema ABS permitiendo que la fuerza de frenado entre las ruedas delanteras y traseras.

Intervención del sistema

El ABS, que equipa este vehículo, está dotado con funcionamiento "brake by wire" (IBS). Con este sistema la aplicación de los frenos, dado con la presión del pedal del freno, no se transmite hidráulicamente sino electrónicamente, por lo tanto, no se detecta la intervención como la pulsación ligera que se sentía sobre el pedal con la intervención del sistema tradicional.



¡ADVERTENCIA!

- El sistema ABS contiene una sofisticada electrónica que puede ser susceptible a interferencia provocada por dispositivos emisores de ondas de radio potentes o mal instalados. Esta interferencia puede provocar la posible pérdida de la capacidad antibloqueo. La instalación de estos equipos debe realizarla personal calificado.
- Bombear los frenos antibloqueo puede disminuir su efectividad y podría provocar una colisión. Bombear los frenos alarga la distancia de frenado. Solamente presione el pedal de freno firmemente cuando necesite reducir la velocidad o detener el vehículo.
- El sistema ABS no puede desafiar las leyes naturales de la física ni incrementar la eficacia de frenado y dirección más allá de lo permitido por el estado del camino, las llantas y frenos del vehículo.
- El sistema ABS no puede evitar los accidentes, incluidos aquellos provocados por una velocidad excesiva en curva, al conducir sobre superficies con baja adherencia o en caso de acuplano.
- Las capacidades del sistema ABS no deben probarse de manera irresponsable y peligrosa, comprometiendo la seguridad del conductor y de los demás.



Sistema de corrección de dirección en curva (DST)

La función DST aprovecha la integración del sistema ESC con la dirección asistida eléctrica para aumentar el nivel de seguridad del vehículo.

En situaciones críticas (frenada en firmes con adherencia diferenciada) el sistema ESC, mediante la función DST, ordena a la dirección una contribución adicional de par en el volante para sugerir al conductor la manobra más correcta.

La acción coordinada de los frenos y la dirección aumenta la sensación de seguridad y control del vehículo.

NOTA: El sistema DST constituye una asistencia para ayudar al conductor a darse cuenta que requiere una corrección de dirección a través de una ligera resistencia en el volante, lo que significa que la efectividad del DST depende en gran parte de la sensibilidad y tiempo de reacción general del conductor ante esta resistencia. Es muy importante tener en cuenta que esta función no dirigirá el vehículo, por lo cual dirigirlo es responsabilidad del conductor.

Sistema de control de tren motriz (DTC, si así está equipado)

Algunas versiones de este vehículo están dotadas con un sistema de tracción integral

(AWD) con activación y desactivación automáticas, que ofrece una tracción excelente para innumerables condiciones de conducción y del camino. El sistema reduce al mínimo el deslizamiento de los neumáticos redistribuyendo automáticamente el par de ruedas delanteras y traseras según las necesidades.

Para maximizar el ahorro de combustible, el vehículo con AWD pasa automáticamente a la tracción trasera (RWD) cuando el camino y las condiciones medioambientales no provoquen el deslizamiento de los neumáticos. Cuando la carretera y las condiciones medioambientales requieren más tracción, el vehículo pasa automáticamente a la modalidad AWD.

La modalidad de conducción, RWD o AWD se visualiza en la pantalla del módulo de instrumentos.

NOTA:

- Puede ocurrir un breve retraso en el cambio al modo AWD después de un evento de deslizamiento
- Si se enciende el símbolo de falla del sistema, tras el arranque del motor o durante la conducción, significa que el sistema AWD no funciona de manera correcta. Si el mensaje de aviso se activa frecuentemente, se recomienda realizar las operaciones de mantenimiento.

Sistema de control electrónico de estabilidad (ESC)

El sistema ESC mejora el control de la dirección y la estabilidad del vehículo en diferentes condiciones de conducción.

El sistema ESC corrige el subviraje y el sobreviraje del vehículo repartiendo la frenada en las ruedas adecuadas. Además, el par suministrado por el motor puede reducirse para mantener el control del vehículo.

El sistema ESC utiliza sensores instalados en el vehículo para interpretar la trayectoria que el conductor desea seguir y la compara con la posición real del vehículo. Cuando la trayectoria deseada y la real son diferentes, el sistema ESC interviene contrarrestando el subviraje o el sobreviraje del vehículo.

- Sobreviraje: se produce cuando el vehículo gira más de lo debido para el ángulo aplicado al volante.
- Subviraje: se produce cuando el vehículo gira menos de lo debido para el ángulo aplicado al volante.

Intervención del sistema

La intervención del sistema se indica mediante el parpadeo del testigo ESC en el módulo de instrumentos, para informar al conductor de que el vehículo está en condiciones críticas de estabilidad y adherencia.



¡ADVERTENCIA!

- El sistema ESC no puede alterar las leyes naturales de la física ni aumentar la adherencia permitida por el estado del camino, ni puede incrementar la capacidad de tracción permitido por las condiciones del camino. El sistema ESC no puede evitar los accidentes, incluidos aquellos provocados por una velocidad excesiva en curva, al conducir sobre superficies con baja adherencia o en caso de acuaplaneo. Sólo un conductor habilidoso, atento y seguro puede evitar accidentes. Las capacidades del sistema ESC nunca deben usarse para una conducción irresponsable y/o peligrosa, puede comprometer su seguridad y la de los demás.



¡ADVERTENCIA!

- Las modificaciones, o no seguir el plan de mantenimiento de su vehículo, pueden cambiar las características de conducción de su vehículo, y afectar negativamente en el desempeño del sistema ESC. Los cambios al sistema de dirección, suspensión, frenos, tipo y tamaño de llanta pueden afectar negativamente al desempeño del ESC. Llantas infladas incorrectamente o con un desgaste anormal también pueden afectar negativamente al desempeño del ESC. Cualquier modificación o falta de mantenimiento en el vehículo incrementa el riesgo de perder el control del vehículo, volcaduras, lesiones personales o incluso la muerte.

Sistema de control de descenso (HDC) (si así está equipado)

El HDC es una función integral del sistema ESC, mantiene el vehículo a una velocidad constante mientras desciende cuesta abajo controlando de forma activa los frenos.

El sistema HDC busca mantener la estabilidad del vehículo y un manejo más seguro en diversas situaciones, incluyendo bajas condiciones de adherencia y pendientes descendentes muy pronunciadas. El sistema tiene 3 diferentes modos:

- Apagado: El sistema está desactivado.
- Habilitado: El sistema se encuentra habilitado y listo para su uso cuando las condiciones de activación se cumplan.
- Activo: El sistema controla activamente la velocidad del vehículo.

Habilitando el sistema

Para habilitar el sistema, presione el interruptor del HDC en el volante.



Interruptor del HDC

El sistema HDC se habilita sólo si la velocidad del vehículo es menor a los 30 km/h (20 mph). El sistema permanece habilitado hasta que la velocidad del vehículo alcanza los 60 km/h (37 mph).

La habilitación del sistema HDC se indica con el encendido del testigo  en color blanco en el módulo de instrumentos.

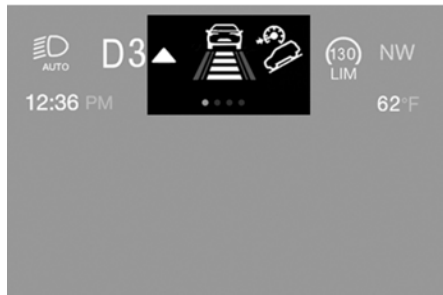

Testigo del HDC

Activación del sistema

Una vez habilitado, el sistema HDC se activará automáticamente si el vehículo es conducido cuesta abajo en una pendiente de gradiente suficiente, mayor a 8%. El ajuste de velocidad para el sistema HDC puede establecerse utilizando el interruptor SET ubicado al volante.



Interruptor SET para velocidad del HDC

Una vez que se haya alcanzado la velocidad

deseada, active y libere el interruptor SET al volante y el sistema HDC mantendrá la velocidad establecida. Después de establecer la velocidad, el HDC frenará automáticamente al vehículo para mantenerlo en la velocidad establecida si se suelta el pedal del acelerador y el vehículo se acerca a dicha velocidad.

Es posible reducir la velocidad establecida con el pedal de freno. Al liberar el pedal, el sistema establecerá la velocidad como el nuevo ajuste.

NOTA: Si la velocidad del vehículo excede 10 km/h (6 mph) pero permanece por debajo de 60 km/h (37 mph) y se libera el pedal del acelerador, tan pronto como el vehículo se acerque a la velocidad establecida, el sistema HDC frenará automáticamente para mantener el vehículo a la velocidad establecida.

El conductor puede cancelar el sistema HDC en cualquier momento presionando el pedal del acelerador.

Desactivación del sistema

El HDC se desactivará, pero permanecerá disponible si cualquiera de las siguientes situaciones se cumple:

- El vehículo está viajando cuesta abajo con una pendiente menor a 8%, en una superficie plana o cuesta arriba.
- Se activa el modo "P" (Estacionamiento) de la transmisión.

Deshabilitando el sistema

El sistema se deshabilita si cualquiera de las siguientes condiciones se cumple:

- Se presiona el interruptor del HDC.
- Se activa el Control de velocidad crucero / Control de velocidad activo.
- La velocidad del vehículo excede los 60 km/h (37 mph).

La desactivación del sistema se muestra cuando el testigo  en la pantalla del módulo de instrumentos se apaga.



El sistema HDC está diseñado solamente para asistir al conductor en el control de la velocidad al descender pendientes. El conductor debe mantenerse siempre atento a las condiciones de manejo y es responsable de mantener una velocidad segura del vehículo.

Sistema de asistencia de arranque en pendiente (HSA)

Forma parte del sistema ESC y facilita el arranque en subida, activándose automáticamente en los siguientes casos:

- En subida: con el vehículo detenido en un camino con una pendiente superior al 5%, motor encendido, freno pisado y transmisión en neutral (N) o con una marcha engranada que no sea la reversa (R).



- En bajada: con el vehículo detenido en una carretera con una pendiente superior al 5%, motor arrancado, freno pisado y reversa engranada.

En fase de aceleración el módulo del sistema ESC mantiene la presión de frenado en las ruedas hasta que se alcanza el par motor necesario para el arranque, o en cualquier caso durante un tiempo máximo de 2 segundos, permitiendo pasar fácilmente el pie derecho del freno al acelerador.

Pasados 2 segundos, si no se ha efectuado la puesta en marcha, el sistema se desactiva automáticamente disminuyendo poco a poco la presión de frenado. Durante esta fase puede escucharse un ruido típico del desenganche mecánico de los frenos, que indica el inminente movimiento del vehículo.



¡ADVERTENCIA!

Puede haber situaciones con pendientes poco pronunciadas, en condiciones de vehículo cargado o tirando de un remolque, en las que el sistema HSA podría no activarse y causar un ligero retraso y aumentando así el riesgo de una colisión con otro vehículo o un objeto. Siempre es responsabilidad del conductor estar atento con la distancia con respecto a otros vehículos, personas y objetos, y más importante con la operación de frenos para asegurar una segura operación en todas las condiciones de caminos. Se requiere de su total atención durante la conducción para mantener un control seguro de su vehículo. El no seguir estas advertencias pueden provocar una colisión o lesiones personales severas.

Sistema de asistencia de frenado de pánico (PBA)

El sistema PBA se ha diseñado para optimizar la capacidad de frenado del vehículo durante una frenada de emergencia.

El sistema detecta la frenada de emergencia monitoreando la velocidad y la fuerza con la que se pisa el pedal del freno y aplica, en consecuencia, la presión óptima en los frenos. Esto puede ayudar a reducir la distancia de frenado: el sistema PBA complementa así el sistema ABS.

Se logra la máxima asistencia del sistema PBA al pisar muy rápidamente el pedal del

freno. Asimismo, para obtener la máxima funcionalidad del sistema, es necesario pisar continuamente el pedal del freno durante la frenada, evitando pisarlo intermitentemente. No reduzca la presión en el pedal del freno hasta que ya no sea necesario frenar.

El sistema PBA se desactiva cuando se suelta el pedal del freno.



¡ADVERTENCIA!

El sistema PBA no puede modificar las leyes naturales de la física ni aumentar la adherencia permitida por el estado del camino. El sistema PBA no puede evitar los accidentes, incluidos aquellos provocados por una velocidad excesiva en curva, al conducir sobre superficies con baja adherencia o en caso de acuaplaneo. Sólo un conductor habilidoso, atento y seguro puede evitar accidentes. Las capacidades del sistema PBA nunca deben usarse para una conducción irresponsable y/o peligrosa, puede comprometer su seguridad y la de los demás.

Sistema de control de tracción (TCS)

El sistema actúa automáticamente en caso de derrape, de pérdida de adherencia sobre firme mojado (acuaplaneo) y de aceleración sobre superficies resbaladizas, nevadas o heladas, etc. de una o ambas ruedas motrices. En función de las condiciones de deslizamiento, se activan dos lógicas de control diferentes:



- ❑ Si el deslizamiento afecta a las dos ruedas motrices, el sistema actúa reduciendo la potencia transmitida por el motor;
- ❑ Si el deslizamiento sólo afecta a una de las dos ruedas motrices, la función BLD (Diferencial de frenado limitado) se activa frenando automáticamente a la rueda que se encuentra derrapando (simulando el comportamiento de un diferencial auto bloqueante). Esto determinará un aumento de transferencia del par motor a la rueda que no se encuentra derrapando.

Intervención del sistema

La intervención del sistema se indica mediante el parpadeo del testigo ESC en el módulo de instrumentos, para informar al conductor de que el vehículo está en condiciones críticas de estabilidad y adherencia.

SISTEMAS DE ASISTENCIA A LA CONDUCCIÓN

El vehículo puede estar equipado con los siguientes sistemas de asistencia a la conducción:

- ❑ Sistema de monitoreo de punto ciego (BSM) (si así está equipado)
- ❑ Sistema de asistencia activa de punto ciego (ABSA) (si así está equipado)
- ❑ Sistema de advertencia de colisión frontal plus (FCW+)

- ❑ Sistema de monitoreo de presión de neumáticos (TPMS)
- El vehículo también puede estar equipado con los siguientes sistemas de asistencia a la conducción:
- ❑ Asistencia de atención al conductor (DAA)
 - ❑ Sistema de abandono de carril (LDW)
 - ❑ Asistencia de mantenimiento de carril (LKA)
 - ❑ Sistema de asistencia en carretera (HAS)
 - ❑ Asistente en embotellamientos (TJA)
 - ❑ Control de cruce adaptativo (ACC)
 - ❑ Control inteligente de velocidad (ISC)
 - ❑ Reconocimiento de señales de tránsito (TSR)

Para la operación de los sistemas DAA, LDW, LKA, HAS, TJA, ACC, ISC, o TSR, refiérase al capítulo "Arranque y Operación".

NOTA: Cuando conduzca en un camino de doble sentido donde no hay una línea que divida en el centro (por ejemplo caminos no pavimentados) NO SE RECOMIENDA el uso de los sistemas ABSA, HAS, TJA y LKA, ya que los sistemas pueden detectar el camino completo como líneas divisorias de un solo carril.

NOTA: Los sistemas de ayuda a la conducción están diseñados para ayudar a conducir un vehículo. El conductor siempre debe mantener un nivel suficiente de atención al tráfico y las condiciones del camino y controlar la trayectoria del automóvil.

Sistema de monitoreo de punto ciego (BSM)

El sistema BSM (monitoreo de punto ciego) utiliza dos sensores radar, situados en la defensa trasera (uno por lado), para detectar la presencia de vehículos (coches, camiones, motocicletas, etc.) en los puntos ciegos de la zona lateral trasera del vehículo.

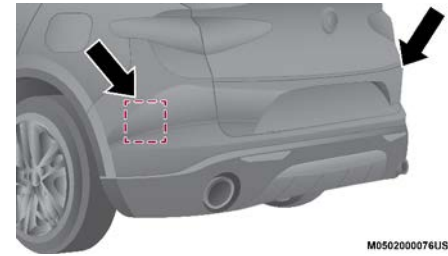

Ubicación del sensor trasero

El sistema alerta al conductor de la presencia de vehículos en las zonas de detección mediante el encendido, en el correspondiente lado, del testigo situado en el espejo retrovisor exterior. Si así está equipado, una alarma se oír para alertar al conductor (si la opción fue seleccionada)



Ubicación de luz indicadora del BSM

Al arrancar el motor, el testigo se enciende para indicar al conductor que el sistema está activo.

Sensores

Los sensores se activan cuando se engrana cualquier marcha adelante con velocidad superior a unos 10 km/h (6 mph) o cuando se engrana la reversa (R).

Los sensores se desactivan temporalmente con el vehículo parado y en modo estacionamiento (P) activado.

La zona de detección del sistema cubre aproximadamente un carril en ambos lados del vehículo que es aproximadamente 3 m (9 ft).

Esta zona comienza en el espejo retrovisor exterior y se extiende unos 6 m (19 ft.) en dirección a la parte trasera del vehículo.

Cuando los sensores están activados, el sistema vigila las zonas de detección en ambos lados del vehículo y alerta al conductor de la posible presencia de vehículos en estas áreas.

Al conducir, el sistema vigila la zona de detección desde tres puntos de entrada diferentes (lateral, trasero, delantero) para comprobar la necesidad de enviar una señal al conductor. El sistema puede detectar la presencia de un vehículo en una de estas tres zonas.

- Cuando está siendo rebasado por un vehículo.
- Cuando está rebasando a un vehículo.
- Cuando un vehículo se aproxima desde un lado,

Para verificar si es necesario enviar una señal al conductor en ambos lados.

NOTA:

- El sistema no indica la presencia de objetos fijos (por ejemplo, barreras de protección, postes, paredes, etc.). Sin embargo, en ciertas ocasiones, el sistema podría activarse en presencia de dichos objetos. Esto es normal y no indica un funcionamiento incorrecto del sistema.
- El sistema no alerta al conductor de la presencia de vehículos que viajan en sentido opuesto en los carriles adyacentes.

- Si se engancha un remolque al vehículo, el sistema se desactiva automáticamente.



¡ADVERTENCIA!

El sistema constituye una asistencia a la conducción del vehículo en la detección de objetos en los puntos ciegos del vehículo. El sistema NO está diseñado para detectar peatones, ciclistas o animales. Aún si su vehículo está equipado con el sistema BSM, siempre revise los espejos de su vehículo, vea detrás de su hombro y utilice las direccionales antes de cambiar de carril. No seguir estas indicaciones puede provocar lesiones serias o la muerte.

NOTA:

- Para que el sistema BSM funcione correctamente el área de la defensa trasera donde están ubicados los sensores de radar debe permanecer libre de nieve, hielo, suciedad y contaminación del camino.
- No cubra el área de la defensa trasera donde están ubicados los sensores de radar (calcomanías para defensa, canastillas para bicicletas, etc.).
- Si se desea enganchar un remolque al vehículo, debe de desactivar el sistema a través del sistema De infotainment. Para acceder a esta función seleccione los siguientes elementos del menú:
 - a. "Asistencia al conductor".



b. "Alerta de punto ciego".

Visualización trasera

El sistema detecta obstáculos que se acercan por la parte trasera del vehículo en ambos lados y entran en la zona de detección trasera con una diferencia de velocidad respecto a nuestro vehículo, inferior a 40 km/h (25 mph).

Rebasando vehículos

Al adelantar lentamente a otro vehículo con una diferencia de velocidad inferior a unos 25 km/h (15 mph) y éste permanece en el ángulo muerto durante 1.5 segundos, se enciende el testigo en el espejo retrovisor exterior del correspondiente lado.

Si la diferencia entre la velocidad de los dos vehículos es superior a unos 25 km/h (15 mph), el testigo no se enciende.

Sistema de detección de trayectoria trasera (RCP)

Este sistema ayuda al conductor en las maniobras en reversa cuando existe visibilidad reducida.

El sistema RCP vigila las zonas de detección traseras de ambos lados del vehículo para detectar los objetos que se mueven hacia los laterales del vehículo a una velocidad mínima comprendida entre 1 km/h (1 mph) y 3 km/h (2 mph) aproximadamente y los objetos que se mueven a una velocidad máxima de unos 35 km/h (21 mph), como suele suceder en estacionamientos.

La activación del sistema se indica al conductor mediante una señal acústica.

NOTA:

- Si los sensores estuvieran cubiertos por obstáculos o vehículos, el sistema no avisará al conductor.
- Para que el sistema funcione correctamente el área de la defensa trasera donde están ubicados los sensores de radar debe permanecer libre de nieve, hielo, suciedad y contaminación del camino.
- No cubra el área de la defensa trasera donde están ubicados los sensores de radar (calcomanías para defensa, canastillas para bicicletas, etc.).



¡ADVERTENCIA!

El sistema RCP no es un sistema de reversa. Es usado para asistir al conductor en la detección de vehículos en una situación de estacionamiento. Los conductores deben tener extremo cuidado al maniobrar en reversa, aun utilizando el sistema RCP. Siempre revise lo que esté detrás de su vehículo, vea detrás de su hombro, y revise en búsqueda de posibles peatones, animales u otros vehículos obstrucciones y posibles puntos ciegos al ir en reversa. No seguir estas indicaciones podría provocar lesiones serias o la muerte.

Modalidad de funcionamiento

El sistema se puede activar/desactivar desde el sistema de información y entretenimiento. Para acceder a la función seleccio-

SEGURIDAD

nar en el menú principal sucesivamente las siguientes opciones:

1. "Asistencia al conductor".
2. "Alerta de punto ciego".

"Monitoreo de punto ciego" en modo "Visual"

Cuando el sistema está habilitado envía una señal visual al espejo retrovisor del lateral afectado, por la presencia del objeto detectado.

Si el conductor acciona el indicador de dirección con la intención de cambiar de carril, el indicador visual del espejo destella.

Si el conductor permanece en su carril, la señal se enciende de manera continua.

Desactivación de la función de "Monitoreo de punto ciego"

Cuando el sistema está desactivado (modo "Aviso de punto ciego" en "OFF"), los sistemas BSM o RCP no emitirán señales.

El sistema BSM recordará el modo de funcionamiento establecido al apagar el motor. Siempre que se pone en marcha el motor, se restablece y utiliza el modo guardado anteriormente.

Información general

La operación de este equipo está sujeta a las siguientes dos condiciones:

- (1) Es posible que este equipo o dispositivo no cause interferencia perjudicial y
- (2) Este equipo o dispositivo debe aceptar cualquier interferencia, incluyendo la que pueda causar su operación no deseada.

NOTA: Cambios o modificaciones no aprobados expresamente por la parte responsable del cumplimiento podrían anular la autoridad del usuario para operar el equipo.

Sistema de asistencia activa de punto ciego (ABSA, si así está equipado)

Su función es ayudar a evitar/limitar colisiones laterales con vehículos localizados en las zonas de punto ciego, incluso cambiando la trayectoria del vehículo para mantenerlo en el carril detectado.

El sistema advierte al conductor de la presencia de vehículos en el área de detección encendiendo la luz de advertencia que se encuentra en el espejo de la puerta del lado en el que el vehículo se detecta y por medio de una señal acústica y/o vibración en el volante y/o par de contra dirección en el volante (si así está seleccionado en el menú de "Asistencia al conductor" y después seleccionando "Seguridad" en el sistema de infotainment).

Cuando se enciende el motor la luz de advertencia se enciende brevemente para indicar al conductor que el sistema está activo (la luz se enciende aún si el sistema se activa a través del sistema de información y entretenimiento).



Ubicación de luz indicadora del ABSA



¡ADVERTENCIA!

- El riesgo de accidente persiste a pesar de la aplicación del torque al volante por el sistema ABSA.



¡ADVERTENCIA!

- La aplicación del torque que corrija la alineación del volante no siempre previene un accidente. Siempre es responsable el conductor de dirigir, frenar o acelerar, especialmente después de la advertencia del sistema ABSA o después de la intervención del par del volante. Es responsable de asegurarse de que no haya peatones, otros vehículos u objetos a lo largo de la dirección del vehículo. No cumplir con estas precauciones puede provocar accidentes y lesiones serias. El conductor es totalmente responsable de mantener una distancia segura del vehículo al frente respetando las leyes locales de tránsito.
- En algunos casos el sistema podría aplicar incorrectamente torque al volante. Esta aplicación puede interrumpirse

Sensores

El sistema utiliza dos sensores radar, situados en la defensa trasera (uno por lado), para detectar la presencia de vehículos (coches, camiones, motocicletas, etc.) en los puntos ciegos de la zona lateral trasera del vehículo. Los sensores están activos en cualquier velocidad hacia adelante a una velocidad cerca de 10 km/h (6 mph), o cuando está en reversa.



Los sensores se desactivan temporalmente cuando el vehículo está inmóvil y en Park (P). El área de detección del sistema cubre aproximadamente un carril en ambos lados del vehículo alrededor de 3 m (10 ft).

Esta área empieza del espejo de la puerta por 6 m (20 ft) hacia la parte trasera del vehículo.

Cuando los sensores están activos el sistema monitorea las áreas de detección a ambos lados del vehículo y advierte al conductor de la posible presencia de autos en estas áreas.

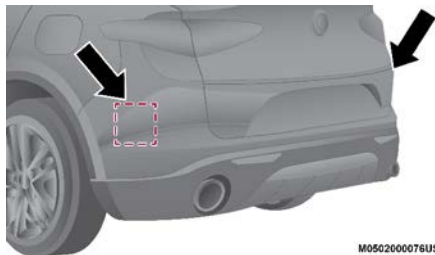

M0502000076US

Ubicación del sensor trasero

Al conducir, el sistema vigila la zona de detección desde tres puntos de entrada diferentes (lateral, trasero, delantero) para comprobar la necesidad de enviar una señal al conductor. El sistema puede detectar la presencia de un vehículo en una de estas tres zonas.

- Cuando está siendo rebasado por un vehículo.

- Cuando está rebasando a un vehículo.
- Cuando un vehículo se aproxima desde un lado.

para checar si es necesario intervenir para mantener el vehículo dentro del carril por ambos lados

NOTA: El sistema no indica la presencia de objetos fijos (por ejemplo, barreras de protección, palos, paredes, etc.). Sin embargo, en ciertas ocasiones, el sistema podría activarse en presencia de dichos objetos. Esto es normal y no indica un funcionamiento incorrecto del sistema. El sistema no alerta al conductor de la presencia de vehículos que viajan en sentido opuesto en los carriles adyacentes.

Activación/Desactivación

El sistema puede ser activado/desactivado usando el menú "Asistencia al conductor" en el sistema de infotainment, seleccione tipo de señal, nivel de fuerza y sensibilidad.

NOTA: Los vehículos con sistema activo mostrarán la siguiente pantalla en el sistema de información y entretenimiento.



Pantalla del menú del ABSA

Intervención del sistema

El sistema interviene en las siguientes condiciones:

- el indicador de dirección fue encendido;
- hay un vehículo en el carril adyacente en la misma dirección del indicador (área de punto ciego);
- las líneas del carril no se detectan correctamente;
- el conductor trata de cambiar de carril intencionalmente.

Si el sistema detecta la presencia de un vehículo en la parte de atrás dentro del punto ciego, aplica el torque al volante (si así fue programado) para advertir al conductor de que necesita mantener el vehículo dentro del carril y evitar colisiones con otros vehículos.

Sin embargo, la aplicación de torque y la vibración solo están disponibles cuando la velocidad del vehículo está entre 60 km/h (37 mph) y 180 km/h (110 mph).

La aplicación del torque, así como la vibración, se suprime/inhíbe si:

- Si es mayor el torque aplicado por el conductor.
- La aceleración lateral es mayor
- Si el remolque está conectado al módulo de control correcto
- Si al menos una de las manos no es detectada en el volante por un tiempo específico
- Se apaga la direccional

NOTA: No se aplica el torque en el volante si el sistema no detecta el carril y si el indicador de dirección del lado apropiado no fue encendido.

El volante detecta la presencia de las manos del conductor por un sensor de capacidad instalado en el volante y torque medido aplicado en la columna de dirección.

Disponibilidad del sistema

El manejo agresivo del vehículo o la conducción en carriles medios, impedirá el funcionamiento correcto del sistema.

En caso de intervención de los sistemas de estabilidad y frenos (FCW, ESC, ABS) evitará que el sistema funcione.

El cambio de carril deshabilitará el sistema por un cierto período de tiempo.

El camino también debe cumplir con algunas características específicas como:

- Ancho de carril máximo/mínimo

- Dobles líneas amarillas claramente identificadas y, por un período limitado de tiempo, un carril con una sola línea de demarcación.

NOTA: En algunos casos, por un período de tiempo limitado, el sistema se puede activar por un carril con una línea media sencilla. En casos de buenas condiciones de la superficie de la carretera, el sistema podría reconocer otros tipos de marcas válidas de carriles (por ejemplo, bordes de carreteras, aceras, etc.).

Detección de presencia de las manos en el volante

El sistema puede detectar la presencia de las manos del conductor en el volante.

Cuando el sistema no detecta la presencia de manos en el volante por un período de 0 a 6 segundos, aparecerá la siguiente pantalla en el módulo de instrumentos. En este caso no habrá alerta acústica.



Pantalla de no detección de presencia de manos en el volante (por hasta 6 segundos)

Cuando el sistema no detecta la presencia de

manos en el volante por un periodo de 6 a 15 segundos, se mostrará la siguiente pantalla en el módulo de instrumentos. Una señal acústica sonará si las manos no se detectan por un tiempo de 6 a 12 segundos. Una señal continua se escuchará si no se detectan por un tiempo de 12 a 15 segundos.



Pantalla de no detección de presencia de manos en el volante (de 6 a 15 segundos)

Después de 15 segundos con las manos fuera del volante, el sistema LKA se desactivará y se mostrará un mensaje en la pantalla del módulo de instrumentos. Una señal acústica corta sonará en este caso.

En cualquiera de las situaciones mencionadas arriba donde las manos no estén en el volante por más de 6 segundos, es necesario volver a colocarlas en el volante.

Cambiando la sensibilidad del sistema

La sensibilidad del sistema puede ajustarse desde el sistema de información y entretenimiento en el menú de "Asistencia al Con-



ductor” y la selección “Comfort”. Se puede escoger sensibilidad alta o baja.

Sistema de detección de trayectoria trasera (RCP)

Este sistema ayuda al conductor en las maniobras en reversa cuando existe visibilidad reducida. Cuando está activo el sistema ABSA, el RCP monitorea las zonas de detección traseras de ambos lados del vehículo para detectar los objetos que se mueven hacia los laterales del vehículo a una velocidad mínima comprendida entre 1 km/h (0.6 mph) y 3 km/h (2 mph) aproximadamente y los objetos que se mueven a una velocidad máxima de unos 35 km/h (22 mph), como suele suceder en maniobras de estacionamiento.

La activación del sistema se indica al conductor mediante una señal acústica y visual.

NOTA: Si los sensores estuvieran cubiertos por obstáculos o vehículos, el sistema no avisará al conductor.

Cambiando la sensibilidad del sistema

Para cambiar la fuerza y sensibilidad de la intervención del torque en el volante, refiérase a “Ajustes” en el sistema de infotainment

Sistema de asistencia de atención al conductor (DAA, si así está equipado)

El sistema (DAA) detecta cuando el conductor se siente fatigado y le advierte para que se detenga y tome un descanso.

Activación/Desactivación

El sistema DAA puede activarse o desactivarse desde el sistema de información y entretenimiento seleccionando realizando la siguiente secuencia

1. “Asistencia al Conductor”
2. “Seguridad”



¡ADVERTENCIA!

El sistema DAA es una ayuda para conducir y no exime al conductor de la responsabilidad de conducir el vehículo. Si experimenta fatiga mientras conduce, deténgase en un lugar seguro para un descanso sin esperar que intervenga el DAA. Regrese al camino solo cuando este en buena condición física y mental para no dañarse o dañar a otros conductores.

Intervención del Sistema

Usando información de la cámara delantera, el sistema implementa dos lógicas de operación:

- La primera lógica de operación toma en cuenta el estilo de conducción, observando el camino y detectando hasta qué

punto el conductor puede continuar conduciendo con pocos eventos de cruce de carril.

- La segunda lógica de operación mide el tiempo detrás del volante con una velocidad superior a 60 km/h (40 mph) y menor a 180 km/h (110 mph). Si se selecciona la opción “Standard”, en estas condiciones, aparecerá el mensaje “Conductor Soñoliento” después de 3 horas de conducción. Si se selecciona la opción “Early” y ocurre esta situación, se mostrará el mensaje “Conductor Soñoliento” después de 2 horas de conducción.

NOTA: Si las condiciones descritas arriba no son detectadas continuamente durante todo el período de conducción, el mensaje “Conductor Soñoliento se mostrará después de 2 o 3 horas. Si el estilo de conducción indica que el conductor no es capaz de seguir la trayectoria del camino y respetar las líneas horizontales del carril, aparecerá un símbolo rojo en la pantalla del módulo de instrumentos sugiriendo que el conductor debe parar para un descanso. También se escuchará una alerta sonora.

Si el conductor acepta la sugerencia del sistema presionando el botón menú en la palanca multifunciones, el mensaje desaparecerá y el símbolo se mostrará en el área específica del módulo de instrumentos hasta la siguiente vez que se apague el motor.

Si el conductor ignora la alerta del sistema y no se detiene, el mensaje permanecerá en la pantalla junto al símbolo.

NOTA:

- En caso de falla en el sistema DAA, aparecerá un símbolo ámbar en la pantalla del módulo de instrumentos con un mensaje específico.
- Si se activa el sistema ABS, se mostrará “ABS ACTIVO” en lugar del símbolo DAA y permanecerá activo hasta que se desactive el sistema ABS.



Mensaje de advertencia DAA



Ícono de advertencia DAA

Cambio de la Sensibilidad del Sistema

La sensibilidad de intervención del sistema se puede ajustar a través del sistema de infotainment seleccionando el menú “Asistencia al Conductor”.

NOTA:

- Si está activado el modo “Race” (si así está equipado), el sistema DAA se desactivará automáticamente.
- No se puede cambiar la sensibilidad del sistema en caso de una falla en el sistema de cámara.

Sistema de advertencia de colisión frontal (FCW+, si así está equipado)

Es un sistema de asistencia a la conducción constituido por un radar situado detrás de la defensa delantera y por una cámara situada en la zona central del parabrisas.



Ubicación del radar en la defensa delantera



Ubicación de la cámara del parabrisas

En caso de colisión inminente, el sistema actúa frenando automáticamente el vehículo para evitar el impacto o mitigar sus efectos.

El sistema proporciona al conductor señales acústicas y visuales mediante la visualización de mensajes específicos en la pantalla del módulo de instrumentos.

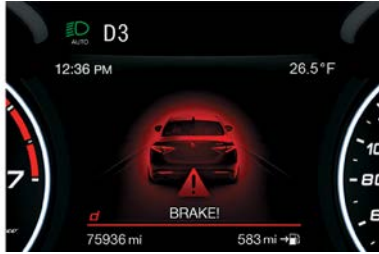

Pantalla de frenado por vehículo

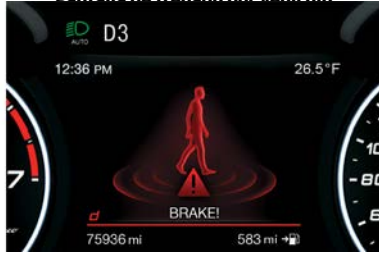

Pantalla de frenado por peatón

Las señales audible y visual alertan al conductor antes de que el sistema se active, dependiendo de la velocidad del vehículo.

NOTA: No se genera ninguna alerta a una velocidad menor a 30 km/h (20 mph)

El sistema podría aplicar una ligera frenada para alertar al conductor si detectara un potencial accidente frontal (frenada limitada). Las señales y la frenada limitada tienen como objetivo permitir una rápida reacción del conductor, a fin de poder evitar o atenuar el potencial accidente.

En las situaciones en las que hay riesgo de impacto, si el sistema no detecta alguna intervención por parte del conductor proporciona una frenada automática para reducir la velocidad del vehículo y atenuar el potencial accidente frontal (frenada automática). En el caso de que se detecte una acción en el pedal del freno por parte del conductor, el sistema, si no la considera suficiente, puede activarse para optimizar la respuesta del sistema de frenos, reduciendo aún más la velocidad del vehículo (asistencia adicional en fase de frenado).

En caso de choque inminente o impacto con un peatón que atraviesa la calzada (vehículo circulando a menos de 50 km/h (31 mph), el sistema frena en automático.

NOTA: Por razones de seguridad, después de una detención del vehículo, las pinzas del freno pueden permanecer bloqueadas durante unos 2 segundos. Asegúrese de pisar el pedal del freno en caso de que el vehículo avance ligeramente.



El FCW no está diseñado para evitar una colisión por sí solo. El conductor tiene la responsabilidad de evitar una colisión controlando el vehículo mediante el frenado y dirección. No seguir estas indicaciones puede provocar lesiones serias o la muerte.

Conexión/Desconexión

El sistema puede desconectarse (y conectarse) en el menú "Asistencia al Conductor"

en el sistema de infotainment: El sistema puede desactivarse aún con la ignición en posición ON:

NOTA: Seleccione de entre los siguientes 3 modos de operación:

- Advertencia y Frenado:** El sistema (si está activo), adicionalmente a las advertencias visuales y sonoras, proporcionará un frenado limitado, freno automático y asistencia adicional en la etapa de frenado, cuando el conductor no aplica la suficiente fuerza de frenado en caso de una potencial colisión frontal.
- Sólo Advertencia:** El sistema (si está activo), no proporcionará un frenado limitado, freno automático o asistencia adicional en la etapa de frenado, cuando el conductor no frena en caso de una potencial colisión frontal.
- Desactivado:** El sistema no proporcionará advertencias visuales ni sonoras, ni proporcionará un frenado limitado, freno automático o asistencia adicional en la etapa de frenado, en caso de una potencial colisión frontal. Por lo tanto, el sistema no proporcionará indicación alguna ante un posible accidente.

Activación/desactivación

El sistema de Alerta de colisión frontal se activa al arrancar el motor independientemente de la configuración en el sistema De infotainment.



Tras desactivarlo, el sistema ya no avisará al conductor de un posible accidente con el vehículo que va delante, sea cual sea la configuración seleccionada mediante el sistema De infotainment.

NOTA: Siempre que el motor arranca, el sistema se activa independientemente del estado presente al anterior apagado.

En cualquier caso, la función no está activa con velocidades inferiores a 7 km/h (4 mph) o superiores a 200 km/h (124 mph).

El sistema está activo:

- Al arrancar el motor.
- Cuando está activado (ON) en el sistema De infotainment.
- El interruptor de ignición está en posición ON.
- La velocidad del vehículo está comprendida entre 4 km/h (2 mph) y 200 km/h (124 mph).
- Los cinturones de seguridad de los asientos delanteros están abrochados
- El selector "Alfa DNA Pro" no está en posición RACE (si así está equipado).

NOTA: Si los cinturones de seguridad delanteros no están abrochados correctamente, el sistema no interviene en el sistema de frenado (solo habrá advertencias audibles y visibles)

Modificación de la sensibilidad del sistema

Actuando en el Menú del sistema De infotainment se puede modificar la sensibilidad del sistema eligiendo una de las tres opciones siguientes: "Cerca", "Medio" o "Lejos". Para modificar las configuraciones, vea lo descrito en el manual del sistema De infotainment.

La opción predeterminada es "Medio". Seleccionando esta configuración, el sistema avisa al conductor de un posible accidente con el vehículo que va delante cuando este último se encuentra a una distancia estándar, intermedia entre las otras dos configuraciones posibles.

Configurando la sensibilidad del sistema en "Lejos", el sistema avisa al conductor de un posible accidente con el vehículo que va delante cuando este último se encuentra a una distancia mayor, ofreciendo así la posibilidad de actuar en los frenos de manera más limitada y gradual. Esta configuración ofrece al conductor el tiempo de reacción máximo para evitar un posible accidente.

Seleccionando la opción "Cerca", el sistema avisa al conductor de un posible accidente con el vehículo que va delante cuando este último se encuentra a una distancia reducida. En caso de un potencial accidente, esta configuración ofrece al conductor un tiempo de reacción inferior respecto al de las configuraciones "Medio" y "Lejos", pero permite al

mismo tiempo una conducción más dinámica del vehículo.

La configuración de la sensibilidad del sistema se mantiene en la memoria al apagar el motor.

Indicación de funcionamiento limitado del sistema

Si se visualiza el mensaje específico, podría haberse producido una condición que limita el funcionamiento del sistema. Las causas probables de esta limitación son una avería o la obstrucción de la cámara.

En caso de indicación de obstrucción, limpie la zona de la cámara del parabrisas indicada previamente.

En esta situación, se puede conducir normalmente el vehículo, pero no se dispone del frenado automático en caso de choque inminente.

Cuando desaparezcan las condiciones que han limitado el funcionamiento del sistema, éste vuelve a su funcionamiento normal y completo. Si el inconveniente persiste, acudir a su distribuidor autorizado.

Indicación de falla del sistema

Si el sistema se apaga y en la pantalla se visualiza un mensaje específico, significa que hay una falla en el sistema. En este caso, el vehículo puede conducirse normalmente, pero se recomienda acudir lo antes posible a



su Distribuidor Autorizado.

Indicación de radar no disponible

Si se cumplen ciertas condiciones por las cuales el radar no puede detectar correctamente los obstáculos, el sistema se desactiva y en la pantalla se muestra un mensaje específico. Por lo general, esto se produce cuando la visibilidad es escasa, como por ejemplo en caso de nevadas o lluvia intensa.

El sistema también puede estar temporalmente oculto a causa de las obstrucciones, como la presencia de barro, suciedad o hielo en la defensa. En estos casos, en la pantalla se mostrará un mensaje específico y el sistema se desactivará. Este mensaje puede aparecer a veces en condiciones de alta reflectividad (por ej., túneles con superficies reflejantes, hielo o nieve). Cuando desaparezcan las condiciones que han limitado el funcionamiento del sistema, éste vuelve a su funcionamiento normal y completo.

En algunos casos especiales, este mensaje específico se podría mostrar cuando el radar no está detectando ningún vehículo dentro del rango de visión.

Si las condiciones atmosféricas no son el factor real de visualización del mensaje en la pantalla es necesario comprobar que el sensor no esté sucio. De hecho, podría ser necesario limpiar o eliminar cualquier obstrucción presente en la zona mostrada previamente.

En el caso de que el mensaje se mostrase frecuentemente también en ausencia de condiciones atmosféricas como nieve, lluvia, lodo u otros tipos de obstrucciones, acuda a su distribuidor autorizado para una revisión de la alineación del sensor.

En caso de que no haya obstrucciones visibles, podría ser necesario limpiar directamente la superficie del radar, quitando manualmente el embellecedor de la cubierta. Para realizar esta operación, acuda a su distribuidor autorizado.

NOTA: Se recomienda no instalar dispositivos, accesorios o apéndices aerodinámicos delante del sensor y no ocultarlo de ningún modo, pues pondría el peligro el correcto funcionamiento del sistema.

Alarma de colisión frontal con frenado activo (si así está equipado)

Seleccionando esta función se activan los frenos para aminorar la velocidad del vehículo en caso de una potencial colisión frontal.

Esta función aplica una presión adicional en los frenos en el caso de que la presión en los frenos ejercida por el conductor no sea suficiente para evitar una potencial colisión frontal.

La función está activa con velocidad superior a 4 km/h (2 mph).

NOTA: Cuando se utiliza un lavado automático de autos se recomienda desactivar el sistema a través de los ajustes del sistema de

infotainment. El sistema puede detectar la presencia de un auto, una pared o algún otro obstáculo y activarse.

Conducción en condiciones particulares

En determinadas situaciones de conducción, la intervención del sistema podría ser inesperada o retardada. El conductor siempre debe prestar atención y mantener el control del vehículo para conducir con total seguridad.

- Conducción cerca de una curva.
- Vehículo delante al salir de una glorieta/rotonda.
- Vehículos de pequeñas dimensiones o no alineados en el carril.
- Cambio de carril por parte de otros vehículos.
- Vehículos que circulan en sentido transversal.

NOTA:

- En condiciones de tráfico especialmente complicadas, el conductor puede desactivar manualmente el sistema desde el sistema de información y entretenimiento.
- Si el conductor presiona completamente el pedal del freno o hace una maniobra excesiva con el volante cuando el sistema está en operación, la función de frenado automático puede desactivarse. (por ejemplo para permitir una posible maniobra

bra para evitar un obstáculo)

- El sistema FCW se desactiva automáticamente cuando se opera en modo RACE y se muestra un mensaje en el módulo de instrumentos.

Conducción cerca de una curva

Al entrar o salir de una curva de radio amplio, el sistema podría detectar la presencia de un vehículo que se encuentra delante pero que no circula en el mismo carril de marcha. En estos casos, el sistema podría actuar.

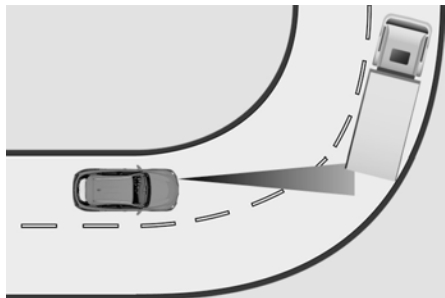

Conducción cerca de una curva

Vehículo delante al salir de una glorieta/rotonda

Circulando por una rotonda, el sistema puede activarse al detectar la presencia del vehículo que precede y que está saliendo de una glorieta.

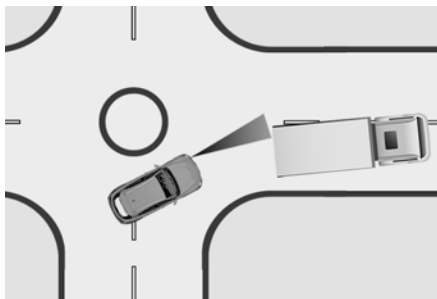

Vehículo delante al salir de una glorieta

Vehículos de pequeñas dimensiones o no alineados en el carril

El sistema no puede detectar la presencia de vehículos que se encuentran delante del vehículo, pero están situados fuera del campo de acción del sensor de radar o bien no reaccionar ante la presencia de vehículos de pequeñas dimensiones, como bicicletas o motos.

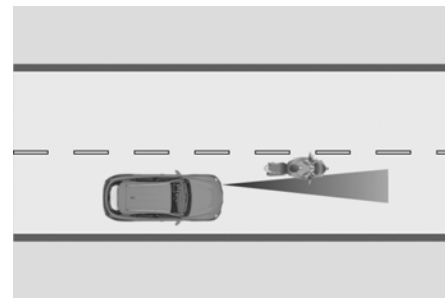

Vehículos de pequeñas dimensiones o no alineados en el carril

Cambio de carril por parte de otros vehículos

Los vehículos que cambian improvisadamente de carril, colocándose en el carril de marcha de nuestro vehículo y en el radio de acción del sensor de radar, podrían hacer que el sistema intervenga.

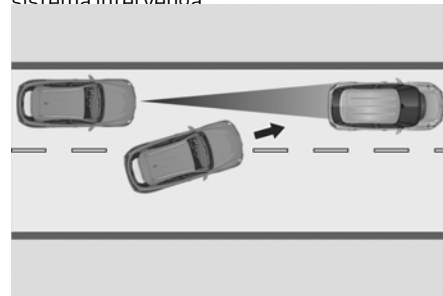

Cambio de carril por parte de otros vehículos



Vehículos que circulan en sentido transversal

El sistema podría reaccionar temporalmente ante un vehículo que atravesara el radio de acción del sensor radar, circulando en sentido transversal.

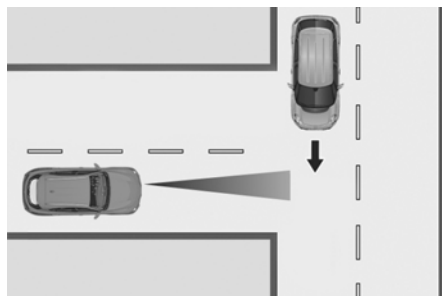

Vehículos que circulan en sentido transversal



¡ADVERTENCIA!

- El sistema no ha sido diseñado para prevenir impactos y no puede detectar posibles condiciones que puedan conllevar a un accidente con antelación. No tomar esto en cuenta podría provocar lesiones serias o fatales.



¡ADVERTENCIA!

- El sistema podría activarse, valorando la trayectoria seguida por el vehículo, en caso de presencia de objetos metálicos reflectantes diferentes de otros vehículos, como por ejemplo barreras de protección, carteles de señalización, barras de entrada de aparcamientos, peajes, pasos a nivel, portones, raíles, objetos cerca de obras o situados por encima del vehículo (por ejemplo, un paso elevado o a desnivel). Del mismo modo, el sistema podría actuar en el interior de un aparcamiento multiplanta o de túneles, o bien debido a reflejos del firme. Estas posibles activaciones se deben a la cobertura real de los escenarios por parte del sistema y no deben interpretarse como fallas.
- El sistema ha sido diseñado únicamente para su uso en carretera. En caso de conducción por pistas sin asfaltar, el sistema debe ser desactivado para evitar falsas indicaciones. La desactivación automática se indica mediante el encendido del testigo/símbolo correspondiente en el módulo de instrumentos (ver lo descrito en el apartado "Testigos y mensajes" en el capítulo "Tablero de instrumentos").

Información general

La operación de este equipo está sujeta a las siguientes dos condiciones:

- (1) Es posible que este equipo o dispositivo no cause interferencia perjudicial y
- (2) Este equipo o dispositivo debe aceptar cualquier interferencia, incluyendo la que pueda causar su operación no deseada.

NOTA: Cambios o modificaciones no aprobados expresamente por la parte responsable del cumplimiento podrían anular la autoridad del usuario para operar el equipo.

Sistema de monitoreo de presión de neumáticos (TPMS)

El vehículo está dotado con un sistema de monitoreo de la presión de neumáticos TPMS (Tyre Pressure Monitoring System), que puede enviar al módulo de control la información sobre la presión de cada neumático y es capaz de indicar al conductor una posible presión insuficiente de los neumáticos.

El TPMS utiliza tecnología inalámbrica con sensores electrónicos instalados en la llanta para controlar los niveles de presión de los neumáticos. Los sensores, montados en cada rueda como parte del vástago de la válvula, transmiten lecturas de presión de los neumáticos al módulo receptor.

La presión de inflado varía en base a la temperatura de aproximadamente 1 psi (7kPa, 0.07 bar) cada 6.5°C (12°F). Esto significa que al disminuir la temperatura externa disminuye la presión de los neumáticos. Siempre ajuste la presión de inflado de los neumáticos en frío. Esta última está definida como la presión de los neumáticos tras al menos 3 horas de inactividad del vehículo o un recorrido inferior a 1,6 km (1 milla) tras un intervalo de 3 horas.

La presión de inflado en frío no debe ser superior a la máxima mostrada en la cara del neumático: para más detalles, consultar lo descrito en el apartado “Llantas y neumáticos” en el capítulo “Datos técnicos”. La presión de los neumáticos aumenta durante la conducción del vehículo. Es una situación normal y no requiere ningún ajuste de la presión.

El sistema TPMS indica al conductor la posible presencia de una situación de presión de inflado insuficiente si ésta baja por debajo del límite de advertencia por cualquier motivo, incluidos los efectos de la baja temperatura y la pérdida natural de presión del neumático.

El sistema TPMS dejará de indicar la situación de presión de neumáticos insuficiente cuando ésta sea nuevamente igual o superior a la de inflado en frío prescrita. Si se indica una presión de los neumáticos insuficiente con testigo (🚗) encendido en el módulo de

instrumentos, aumente luego la presión de inflado hasta alcanzar el valor en frío prescrito.

El sistema se actualiza automáticamente y el testigo (🚗) se apaga cuando el sistema recibe las presiones de inflado actualizadas. Puede que sea necesario conducir el vehículo 20 minutos a una velocidad superior a 24 km/h (15 mph) aproximadamente para que el sistema TPMS pueda recibir dicha información.

NOTA: El TPMS no puede indicar repentinas bajas de presión (por ejemplo una llanta que estalla). En este caso, tenga cuidado y evite movimientos abruptos del volante

Ejemplo de funcionamiento

Imaginando que la presión de inflado en frío (por lo tanto, con el vehículo parado desde al menos 3 horas) prescrita, sea igual a 33 psi (227 kPa, 2.3 bar), si la temperatura ambiente es de 20° C y la presión de los neumáticos detectada es de 28 psi (193 kPa, 1.95 bar), una bajada de la temperatura a -7° C provoca una disminución de la presión de los neumáticos, llevándola a aproximadamente 24 psi (165 kPa, 1.65 bar). Esta presión es suficientemente baja para activar el testigo . El calentamiento de los neumáticos debido a la conducción del vehículo puede provocar un aumento de la presión de los neumáticos hasta aproximadamente 28 psi (193 kPa, 1.95 bar), pero el testigo (🚗) seguirá estando

encendido. En dicha situación, el testigo se apagará sólo después de que los neumáticos sean inflados al valor de presión en frío prescritos por el vehículo.



¡PRECAUCIÓN!

- El sistema TPMS ha sido diseñado para ruedas y neumáticos originales. Las presiones prescritas y los consecuentes umbrales de alarma configurados por el sistema TPMS se han establecido en función del tamaño de los neumáticos montados en el vehículo. El uso de neumáticos de recambio de un tamaño, tipo y/o modelo diferente a los originales puede ocasionar un funcionamiento anómalo del sistema o dañar los sensores. Las ruedas que se montan en posventa pueden dañar los sensores.
- El uso de selladores para neumáticos de posventa podría dañar el sensor del sistema de control de la presión de los neumáticos (TPMS). Después de utilizar sellador para neumáticos del mercado de accesorios, se recomienda acudir a la Red de Asistencia Alfa Romeo para que efectúe una comprobación de los sensores.

**¡PRECAUCIÓN!**

- ❑ Tras la comprobación o ajuste de la presión de inflado, volver a montar siempre el tapón de la válvula para impedir la entrada de humedad y suciedad que podrían dañar el sensor de control de la presión de los neumáticos.

Indicación de presión de los neumáticos insuficiente

Si se detecta un valor de presión insuficiente en uno o más neumáticos, se enciende el testigo (L) en el módulo de instrumentos y en la pantalla se muestran los mensajes específicos. El sistema destaca además de manera gráfica, la posición del neumático o de los neumáticos caracterizados por una presión insuficiente. Además, se emite una señal acústica.

En este caso, parar el vehículo, revise la presión de inflado de cada neumático e ínflelos al valor de presión correcto en frío mostrado en el mensaje que se muestra en la pantalla o bien en el menú específico en el sistema TPMS.

Sistema TPMS temporalmente desactivado**Mensaje de comprobación TPMS**

Si se detecta una anomalía en el sistema, el testigo (L) destella durante aproximadamente 75 segundos y, a continuación, permanece encendido con luz fija. Además, se emite una señal acústica. Llevando el interruptor de ignición a STOP y nuevamente a ON, la secuencia de señalización se repite donde todavía exista la falla. El testigo (L) se apaga cuando la situación de falla desaparece. Se podría provocar una falla del sistema en estos casos:

- ❑ Interferencias provocadas por dispositivos electrónicos o al conducir cerca de instalaciones que emitan las mismas radiofrecuencias de los sensores TPMS.
- ❑ Aplicación de películas de tintado del mercado de accesorios sobre los cristales que interfieren con las ondas de radio emitidas por el sistema TPMS.
- ❑ Acumulación de nieve o hielo en las ruedas o en los pasos de ruedas.
- ❑ Uso de cadenas para la nieve.
- ❑ Uso de llantas/neumáticos sin sensores para el sistema TPMS.

Después de reparar el neumático pinchado con el sellador original para neumáticos incluido en el Kit de reparación de llantas, es necesario restablecer el sistema, para que

el sistema apague el testigo (L) durante la marcha normal.

Desactivación del sistema TPMS

El sistema TPMS puede desactivarse sustituyendo las llantas o ruedas con sensores TPMS por otras sin sensores TPMS, por ejemplo, en caso de sustitución de los conjuntos ruedas al acercarse el invierno.

Para desactivar el TPMS, primero sustituya las cuatro ruedas y llantas con las que no cuenten con sensores TPMS. Luego, conduzca el vehículo por aproximadamente 20 minutos a una velocidad superior a los 24km/h (15 mph). El sistema TPMS emitirá una señal acústica, el testigo (L) destellará unos 75 segundos, luego permanecerá encendido con luz fija y en la pantalla del módulo de instrumentos aparecerá el mensaje "Comprobación sistema TPMS" y unos guiones (- -) en lugar de los valores de presión.

Durante el siguiente ciclo de encendido, el sistema TPMS no emitirá ninguna señal acústica y en la pantalla no aparecerá el mensaje "Comprobación sistema TPMS", sino los guiones (- -) en lugar del valor de la presión.

Para reactivar el sistema, coloque las llantas con sensores TPMS, luego conduzca el vehículo por 20 minutos a una velocidad de 24 km/h (15 mph). Sonará la campana del TPMS y aparecerá un mensaje "SERVICIO AL SISTEMA TPMS" acompañado de una campanilla que permanecerá por 75 segundos.



Haga el siguiente ciclo de ignición. El mensaje de servicio, ya no aparecerá, siempre y cuando la falla ya no exista.

NOTA:

- El TPMS no está diseñado para sustituir el cuidado y mantenimiento normal de las llantas ni para proveer alertas de una falla o problema de las llantas.
- El TPMS no debe utilizarse como un manómetro (medidor) de presión de las llantas mientras ajusta la presión de las llantas de su vehículo.
- Conducir con una llanta muy desinflada ocasiona que la llanta se sobrecaliente y puede ocasionar que se dañe. El inflado insuficiente también reduce la economía de combustible, la vida del dibujo de la llanta y puede afectar el manejo del vehículo y su capacidad para detenerse.
- El TPMS no es un sustituto del mantenimiento adecuado de las llantas y es responsabilidad del conductor mantener la correcta presión de las llantas usando un medidor de presión preciso, aún si el inflado insuficiente no ha llegado al nivel de activar la iluminación de la Luz indicadora de monitoreo de presión de las llantas.

- Los cambios de temperatura de las estaciones afectan la presión de las llantas, y el TPMS realizará el monitoreo de la presión real de las llantas.

Información general

La operación de este equipo está sujeta a las siguientes dos condiciones:

- (1) Es posible que este equipo o dispositivo no cause interferencia perjudicial y
- (2) Este equipo o dispositivo debe aceptar cualquier interferencia, incluyendo la que pueda causar su operación no deseada.

NOTA: Cambios o modificaciones no aprobados expresamente por la parte responsable del cumplimiento podrían anular la autoridad del usuario para operar el equipo.

SISTEMAS DE PROTECCIÓN PARA LOS OCUPANTES

Algunos de los equipos de seguridad más importantes del vehículo están representados por los sistemas de protección:

Características del sistema de protección para los ocupantes

- Sistema de cinturones de seguridad
- Sistema de protección complementaria (SRS) - Bolsas de aire

- Sistemas de protección para niños;

Algunas de las características descritas en esta sección pueden ser equipo estándar o de serie en algunos modelos, o equipo opcional en otros modelos. Si no está seguro del equipo de su vehículo, contacte a su distribuidor autorizado.

Precauciones importantes de seguridad

Por favor, ponga mucha atención a la información en esta sección. Le dice cómo utilizar su sistema de protección apropiadamente y mantenerlo a usted y a sus pasajeros lo más seguros posible.

Aquí hay algunos pasos para minimizar riesgos si se produce un despliegue de las bolsas de aire:

1. Los niños de 12 años o menos, deberán ir sentados en el asiento trasero del vehículo con el cinturón de seguridad colocado apropiadamente.
2. Si un niño de 2 a 12 años tiene, por alguna razón, que ir sentado en el asiento delantero, mueva el asiento del pasajero lo más atrás posible y utilice un sistema de protección para niños adecuado para su edad. (Refiérase a la sección de "Protecciones para niños," más adelante).
3. Los niños que no son lo suficientemente grandes para utilizar el cinturón de una



forma apropiada (vea la sección de “Protección para niños”), deberán estar sentados en los asientos traseros en una silla para niños o con un asiento elevado. Los niños más grandes que ya no ocupan sillas o asientos elevados deberán estar sentados en el asiento trasero con el cinturón de seguridad colocado apropiadamente.

4. No permita que los niños pasen el cinturón de seguridad por debajo de su brazo.
5. Debe leer las instrucciones que vengan con el sistema de protección para niños, para asegurarse de una instalación correcta.
6. Todos los ocupantes deberán usar el cinturón de seguridad correctamente.
7. El conductor y el pasajero delantero, deberán mover el asiento lo más atrás posible, tanto como sea práctico, para dejar espacio cuando se desplieguen las bolsas de aire.
8. No se recargue contra la ventana o la puerta. Si su vehículo tiene bolsas de aire laterales, éstas se inflarán en los espacios que existen entre la puerta y usted en un despliegue de bolsas y podrían herirlo.
9. Si el sistema de bolsas de aire de su vehículo necesita ser modificado para acomodar a una persona con capacidades diferentes, contacte a su distribuidor autorizado.



¡ADVERTENCIA!

- Nunca coloque un sistema de protección para niños orientado hacia atrás frente a una bolsa de aire. El despliegue de la bolsa de aire frontal puede provocar lesiones graves o incluso la muerte a niños de 12 años o menores, incluyendo a niños en un sistema de protección orientado hacia atrás.
- Nunca coloque un sistema de protección para niños orientado hacia atrás en el asiento frontal Sólo utilice sistemas de protección para niños orientados hacia atrás en vehículos con asiento trasero.

Sistemas de cinturones de seguridad

Abróchese el cinturón aun cuando sea un conductor excelente y en viajes cortos. Alguien más en la calle puede ser un mal conductor y causar una colisión en la cual esté usted involucrado. Esto puede ocurrir lejos de su casa o en su propia calle.

Las investigaciones han mostrado que los cinturones de seguridad salvan vidas y pueden reducir la gravedad de las lesiones en una colisión. Algunas de las peores lesiones ocurren cuando la gente es lanzada fuera del vehículo. Los cinturones de seguridad proporcionan protección contra esto y reducen el riesgo de lesiones causadas por golpearse

en el interior del vehículo. Toda persona en un vehículo necesita llevar el cinturón abrochado en todo momento.

Sistema mejorado de recordatorio del cinturón de seguridad del conductor (BeltAlert®)

BeltAlert de conductor y pasajero delantero (si así está equipado)



BeltAlert® es una función que se hizo para recordarles al conductor y al pasajero (si está equipado con BeltAlert® para el pasajero frontal) que abrochen sus cinturones. Esta función se activa cuando el interruptor de ignición está en la posición de encendido/en marcha.

Indicación inicial

Si el conductor o el pasajero delantero no tienen abrochado el cinturón de seguridad, cuando se coloque la ignición en la posición de encendido/en marcha, sonará una campana por unos segundos. Si el pasajero delantero no tiene abrochado el cinturón (si está equipado con BeltAlert® para el pasajero frontal) cuando se coloque el interruptor de ignición en la posición de encendido/en marcha, la luz de recordatorio de cinturón de seguridad se encenderá y permanecerá encendida hasta que ambos cinturones sean abrochados. En la posición del asiento del pasajero delantero el BeltAlert® no estará activo cuando no se esté ocupando el asiento.



Secuencia de advertencia del BeltAlert®

La secuencia de advertencia de BeltAlert® se activa cuando el vehículo está en movimiento a una velocidad específica y el pasajero delantero o el conductor no traen abrochado el cinturón de seguridad. La secuencia empieza haciendo un parpadeo de luz de recordatorio del cinturón de seguridad y haciendo sonar una campana intermitente. Una vez iniciada la secuencia continuará hasta que los cinturones sean abrochados. Luego de que se complete la secuencia, la luz de recordatorio de cinturón de seguridad permanecerá encendida hasta que los respectivos cinturones sean abrochados. El conductor debe de indicar a todos los demás pasajeros que abrochen sus cinturones de seguridad.

Cambio del estado

Si el asiento del conductor o del pasajero delantero están equipados con BeltAlert®, tienen los cinturones desabrochados, la secuencia de advertencia empezará a trabajar hasta que los cinturones sean abrochados.

La función BeltAlert® del asiento del pasajero (si está equipado con BeltAlert® para el pasajero frontal) no se activará cuando éste no se encuentre ocupado. BeltAlert® puede ser activado cuando un animal o algún objeto pesado se encuentre en el asiento del pasajero delantero o cuando el asiento se encuentre plegado (si así está equipado). Se recomienda que las mascotas sean sujetas

en los asientos traseros utilizando arneses o jaulas para mascotas que estén aseguradas utilizando los cinturones de seguridad y que la carga quede bien sujeta.

NOTA: Aunque el sistema BeltAlert® haya sido desactivado, la luz de recordatorio de cinturón de seguridad continuará encendida mientras que el conductor o el pasajero (si está equipado con BeltAlert®) continúen sin abrocharse el cinturón de seguridad.

Cinturones torso/pélvicos

Todos los asientos dentro de su vehículo están equipados con cinturones torso/pélvicos. El dispositivo retractor de la correa del cinturón está diseñado para asegurar a los ocupantes, sólo en paradas o impactos repentinos. Esta característica permite que, en condiciones normales, la correa que pasa sobre el pecho se mueva libremente con usted. En una colisión, el cinturón se trabará reduciendo el riesgo de que usted se golpee contra el interior del vehículo o sea expulsado de él.



¡ADVERTENCIA!

- Confiar sólo en el sistema de las bolsas de aire, no es suficiente en una colisión. Las bolsas de aire trabajan en conjunto con el sistema de cinturón de seguridad. En alguna colisión, las bolsas de aire podrían no desplegarse. Siempre use el cinturón de seguridad a pesar de tener bolsas de aire.
- En un accidente usted o sus pasajeros podrían salir lastimados si no traen colocado el cinturón de seguridad podrían rodarse o salirse del vehículo, siempre asegúrese de que los pasajeros se coloquen el cinturón de seguridad apropiadamente.
- Es peligroso viajar en el compartimiento de carga, dentro o fuera del vehículo. En caso de una colisión, las personas que viajen en dicha área pueden ser heridas seriamente o inclusive morir.
- No permita que las personas viajen en áreas que no tengan asientos y cinturones de seguridad.

**¡ADVERTENCIA!**

- Asegúrese de que todas las personas que viajan en su vehículo estén correctamente sentadas y usen el cinturón de seguridad. Los ocupantes, incluido el conductor, deben utilizar siempre el cinturón de seguridad cuenten o no con bolsas de aire en la posición de su asiento para minimizar el riesgo de lesiones severas o incluso la muerte.
- Utilizar el cinturón de seguridad en el lugar incorrecto puede provocar que las lesiones de una colisión sean mucho peores. Usted puede sufrir heridas internas, o podría incluso deslizarse por debajo del cinturón de seguridad. Siga estas instrucciones para utilizar el cinturón de seguridad de forma segura y para mantener a sus pasajeros seguros también.
- Sujetar a dos personas con un mismo cinturón puede ocasionar lesiones más graves, ya que las personas pueden golpearse entre sí, lastimándose seriamente. Nunca utilice un cinturón, unitario o pélvico, para sujetar a más de una persona, no importa cuál sea su tamaño.

**¡ADVERTENCIA!**

- Un cinturón de seguridad colocado demasiado alto puede aumentar el riesgo de lesiones en una colisión. Las fuerzas del cinturón de seguridad no estarán aplicadas en los huesos fuertes de la cadera y la pelvis sino a través de su abdomen. Siempre use la parte pélvica de su cinturón lo más bajo posible y manténgalo ajustado.
- Si el cinturón está torcido tampoco cumplirá su función y en una colisión, incluso podría llegar a cortarle. Asegúrese de que el cinturón esté derecho. Si no lo puede enderezar, llévelo a su distribuidor para que lo reparen.
- Si introduce la contra hebilla en la hebilla equivocada, el cinturón no lo protegerá correctamente. La porción pélvica podría quedarle muy alta en su cuerpo, provocándole posiblemente lesiones internas. Siempre abroche el cinturón en la hebilla más cercana a usted.
- Un cinturón demasiado flojo tampoco lo protegerá. En una frenada repentina usted podría ser impulsado más adelante de lo debido, incrementando la posibilidad de lesionarse. Ajuste su cinturón de seguridad correctamente.

**¡ADVERTENCIA!**

- Utilizar el cinturón de seguridad debajo de su brazo es peligroso. Su cuerpo podría impactar con las superficies internas del vehículo en un accidente, aumentando el riesgo de lesiones en la cabeza o cuello. Un cinturón de seguridad bajo el brazo puede provocarle lesiones internas severas. Las costillas no son tan fuertes como los huesos del hombro. Utilice el cinturón de seguridad sobre su hombro de forma que los huesos más fuertes sean los que reciban el impacto en caso de una colisión.
- Un cinturón colocado detrás de usted no lo protegerá de una lesión durante una colisión. Es más probable que se golpee la cabeza en una colisión si no se usa la parte torsal del cinturón. Los cinturones torso-pélvicos están diseñados para usarse juntos.
- Un cinturón deshilachado o trozado, puede rasgarse en una colisión y dejarlo sin protección. Revise periódicamente el sistema de cinturones para ver si están trozados, deshilachados o tienen partes flojas. Reemplace de inmediato las partes dañadas. No desarme ni modifique el sistema. Después de un accidente reemplace los conjuntos de cinturones de seguridad.

Instrucciones de operación del cinturón de seguridad

1. Entre al vehículo y cierre la puerta. Recárguese en el respaldo y ajuste el asiento.
2. La contra hebilla del cinturón de seguridad está arriba del respaldo de su asiento a un lado de su brazo. Sujete la contra hebilla y júlela para que salga la correa del cinturón. Deslice la contra hebilla por la correa, tanto como sea necesario para que el cinturón cruce su regazo.
3. Cuando el cinturón se haya extendido lo suficiente, inserte la contra hebilla en la ranura de la hebilla, hasta que escuche un clic.



Contra hebilla insertada en la ranura de la hebilla

4. Coloque el cinturón pélvico por arriba de sus muslos, que cruce sobre la parte baja del abdomen. Para que esta parte no quede floja, jale un poco hacia arriba el cinturón en la parte del torso. Para aflojarlo si está demasiado apretado, incline la con-

tra hebilla y jale la correa. Al ajustar bien el cinturón, se reduce el riesgo de salirse por abajo de las correas en caso de una colisión.

5. Coloque el cinturón torácico sobre su pecho de manera que lo sienta cómodo y no le quede sobre el cuello. El retractor lo jalará evitando que quede flojo.
6. Para liberar el cinturón, oprima el botón rojo en la hebilla. El cinturón regresará automáticamente a su posición de almacenaje. Si es necesario, deslice la contra hebilla por la correa hacia abajo, para permitir que el cinturón se retraiga totalmente.

Procedimiento para desenredar la cinta del cinturón de seguridad

Aplique el siguiente procedimiento para desenredar un cinturón de seguridad.

1. Coloque la contra hebilla del cinturón lo más cerca posible al punto de anclaje.
2. Cerca de 15 o 30 cm (6 a 12 pulgadas) sobre la contra hebilla, sujete y gire la cinta del cinturón 180° para crear un doblez que comience arriba de la contra hebilla.
3. Deslice la contra hebilla hacia arriba sobre la cinta doblada. La cinta doblada debe entrar en la ranura en la parte superior de la contra hebilla.
4. Continúe deslizando la contra hebilla hacia arriba por toda la cinta hasta que ya no esté enredada.

Anclaje superior ajustable del cinturón de seguridad

En las posiciones del conductor y pasajero delantero, el anclaje superior del cinturón de seguridad puede ajustarse hacia arriba o hacia abajo para colocar el cinturón lejos de su cuello. Presione el botón de anclaje para liberar el seguro, y muévelo hacia arriba o hacia abajo, a la posición que mejor le ajuste.



Anclaje superior ajustable del cinturón de seguridad

Como guía, si usted es un poco más bajo de la media, usted preferirá el anclaje superior del cinturón de seguridad en una posición más baja; y si usted es un poco más alto de la media, usted preferirá el anclaje superior del cinturón de seguridad en una posición más alta. Después de soltar el botón de anclaje, trate de moverlo hacia arriba o hacia abajo para asegurarse que se encuentra bloqueado en esa posición.



NOTA: El anclaje superior ajustable del cinturón de seguridad se encuentra equipado con una característica se subida fácil (Easy Up). Esta característica le permite ajustar el anclaje superior del cinturón hacia arriba sin necesidad de presionar el botón del anclaje para liberarlo del seguro. Para verificar que el anclaje superior se encuentra bloqueado correctamente, tire de éste hacia abajo hasta que se encuentre correctamente bloqueado en posición.



¡ADVERTENCIA!

- ❑ Utilizar el cinturón de seguridad incorrectamente puede provocar que las lesiones en una colisión sean mucho peores. Usted podría sufrir lesiones internas o incluso deslizarse fuera del cinturón de seguridad. Siga estas instrucciones para usar de forma segura el cinturón de seguridad y para mantener a sus pasajeros seguros también.
- ❑ Coloque la porción superior del cinturón cruzando a través del hombro y cruzando el pecho con nula o mínima holgura posible, de forma que sea confortable y no descansa sobre su cuello. El retractor eliminará cualquier holgura que pudiera existir después del ajuste.
- ❑ El ajuste incorrecto del cinturón de seguridad reducirá su efectividad en caso de un accidente.



¡ADVERTENCIA!

- ❑ Todos los ajustes al cinturón de seguridad deben hacerse con el vehículo estacionado.

Cinturones de seguridad y mujeres embarazadas

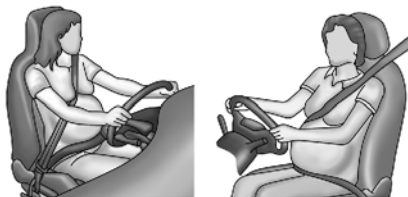

0226075266

Mujeres embarazadas y cinturones de seguridad

Los cinturones de seguridad deben ser usados por todos los ocupantes, incluyendo mujeres embarazadas: el riesgo de lesiones en caso de un accidente se reduce para ellas y el futuro bebé si se encuentran usando el cinturón de seguridad.

Coloque el cinturón de seguridad ajustado, debajo del abdomen y cruzando a través de los fuertes huesos de las caderas. Coloque la parte torácica del cinturón a través del pecho y lejos del cuello. Nunca coloque esta porción por detrás o por debajo del brazo.

SEGURIDAD

Pretensores del cinturón de seguridad

Los cinturones de seguridad para ambas posiciones de asiento frontales están equipados con dispositivos pretensores diseñados para quitar soltura del cinturón de seguridad en el caso de una colisión. Estos dispositivos mejoran el funcionamiento del cinturón de seguridad asegurando que éste apriete pronto al ocupante en una colisión. Los pretensores funcionan para todos los tamaños de los ocupantes, incluyendo aquellos en un sistema de protección para niños.

NOTA: Estos dispositivos no son un sustituto de la colocación apropiada de los cinturones de seguridad en el ocupante. El cinturón de seguridad todavía debe usarse debidamente ajustado y acomodado.

Los pretensores son disparados por el módulo de control de protección del ocupante (ORC). Como las bolsas de aire frontales, los pretensores son artículos de un solo uso. Después de una colisión que sea suficientemente severa como para desplegar las bolsas de aire y los pretensores, ambos deben reemplazarse.

Característica del manejo de energía

Éste vehículo cuenta con un sistema de cinturones de seguridad que tiene la característica de controlar la energía en los asientos delanteros para reducir todavía más el riesgo de lesiones en caso de una colisión. Éste sistema tiene un conjunto de retractores di-

STELVIO

señado para liberar la cinta en forma controlada. Ésta característica está diseñada para reducir la fuerza del cinturón sobre el pecho del ocupante.

Retradores de bloqueo automático (ALR) (si así está equipado)

Los cinturones de seguridad en las posiciones de asiento de los pasajeros podrían estar equipados con retradores de bloqueo automático (ALR) intercambiables, que se utilizan para asegurar un sistema de protección para niños. Para mayor información, refiérase a “Instalación de la protección para niños utilizando los cinturones de seguridad del vehículo” en la sección “Protección para niños”. La imagen de abajo define el tipo de característica para cada posición de asiento.

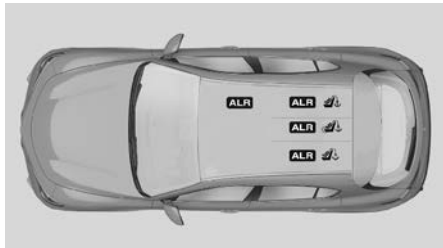

ALR= Retractor de bloqueo automático intercambiable

Si el asiento del pasajero está equipado con el ALR y está siendo utilizado, solamente extraiga la cinta del cinturón lo suficiente para abarcar cómodamente la sección media de los ocupantes de manera que no active el

ALR. Si el ALR se activara usted escuchará un sonido de chasquidos al retraerse el cinturón. En este caso, permita que el cinturón se retraiga completamente y después extraiga con cuidado solamente la cantidad de cinta necesaria para cubrir cómodamente la sección media de los ocupantes. Meta la contra hebilla en la hebilla hasta que escuche un “clic”.

En este modo, el cinturón de torso se prebloquea automáticamente. El cinturón se retraerá para eliminar cualquier holgura en el cinturón del hombro. La modalidad de bloqueo automático está disponible en todas las posiciones de asiento de los pasajeros que tengan cinturón torso-pélvico. Utilice esta modalidad de bloqueo automático siempre que sea instalado un asiento de seguridad para niños en una posición de asiento de pasajero. Los niños de 12 años y menos deben viajar abrochados en el asiento trasero.



¡ADVERTENCIA!

- Nunca coloque un sistema de protección para niños orientado hacia atrás frente a una bolsa de aire. El despliegue de la bolsa de aire frontal puede provocar lesiones graves o incluso la muerte a niños de 12 años o menores, incluyendo a niños en un sistema de protección orientado hacia atrás.



¡ADVERTENCIA!

- Nunca coloque un sistema de protección para niños orientado hacia atrás en el asiento frontal. Sólo utilice sistemas de protección para niños orientados hacia atrás en vehículos con asiento trasero.

Cómo utilizar la modalidad de bloqueo automático

1. Abroche el cinturón de hombro y cadera.
2. Sujete la porción de hombro y jale hacia abajo hasta que salga todo el cinturón
3. Permita que el cinturón se retraiga. Conforme el cinturón se retrae, se escuchará un sonido de clic. Esto indica que el cinturón de seguridad está en la modalidad de bloqueo automático.

Cómo desactivar la modalidad de bloqueo automático

Desconecte la combinación de cinturón torso pélvico de la hebilla y permita que se retraiga completamente hasta desactivar la modalidad de bloqueo automático y activar la modalidad de bloqueo (emergencia) sensibles a la velocidad del vehículo.

**¡ADVERTENCIA!**

- El ensamble del cinturón y retractor deben ser reemplazados si el "Sistema de Bloqueo Automático del Retractor (ALR)" o cualquier otra función característica del cinturón de seguridad no funciona correctamente cuando se revise conforme a los procedimientos del Manual de Servicio.
- Si no se reemplaza el ensamble del cinturón y retractor podría aumentar el riesgo de lesiones en accidentes.

**¡ADVERTENCIA!**

- No utilice el sistema de bloqueo automático del retractor (ALR) en pasajeros que están usando cinturones de seguridad o sillas altas (boosters). El modo de bloqueo sólo debe ser usado para fijar sistemas de protección orientados hacia atrás que cuenten con arneses para proteger al infante.

Sistema de protección auxiliar (SRS) - Bolsas de aire

Algunas de las características descritas en esta sección pueden ser equipo estándar o de serie en algunos modelos, o equipo opcional en otros modelos. Si no está seguro del equipo de su vehículo, contacte a su distribuidor autorizado.

El sistema de bolsas de aire debe encontrarse listo para protegerlo en caso de una colisión. El controlador de protección al ocupante monitorea los circuitos internos e interconecta el cableado asociado con los componentes eléctricos asociados con el sistema de bolsas de aire. Su vehículo puede estar equipado con los siguientes componentes en el sistema de bolsas de aire:

Componentes del sistema de bolsas de aire

- Controlador de protección del ocupante (ORC)
- Luz de advertencia de las bolsas de aire 
- Volante y columna de la dirección
- Tablero de instrumentos
- Protectores de impactos para rodillas
- Bolsas de aire para el conductor y pasajero delantero
- Interruptor de la hebilla del cinturón
- Bolsas de aire suplementarias laterales
- Bolsa de aire suplementaria para las rodillas
- Sensores de impacto laterales y frontales
- Pretensores de cinturones de seguridad
- Sensores de posición de los asientos

Luz de advertencia de la bolsa de aire

El ORC monitorea las lecturas de las partes electrónicas del sistema de la bolsa de aire cuando la ignición está en la posición de START o de ON/RUN. Si la ignición está en la posición de OFF o en la de ACC, el sistema de bolsa de aire no está encendido y las bolsas de aire no se inflarán.

El ORC contiene un sistema de energía de respaldo que podría desplegar las bolsas de aire en eventos si la batería ha perdido energía o ha sido desconectada previa a un despliegue.

El ORC enciende la luz de advertencia de la bolsa de aire en el panel de instrumentos aproximadamente de 4 a 8 segundos para una verificación cuando la ignición es llevada por primera vez a Encendido/En marcha. Después de ese chequeo, la luz de advertencia de la bolsa de aire, se apagará. Si el ORC detecta un mal funcionamiento en cualquier parte del sistema, se encenderá la luz de advertencia de la bolsa de aire. Sonará una campada para alertarle que la luz está presente o cada vez que encienda el vehículo.

El ORC también incluye diagnósticos que iluminarán la luz de advertencia de la bolsa de aire del módulo de instrumentos si se observa una falla. Los diagnósticos también registran la naturaleza del mal funcionamiento. Mientras que el sistema de bolsa de aire está diseñado para libre mantenimiento, si alguna

de las siguientes cosas pasa, lleve el vehículo con su distribuidor autorizado inmediatamente.

- La luz de bolsa de aire no enciende ni parpadea durante los 4 a 8 segundos cuando el interruptor de ignición se pone por primera vez en encendido.
- La luz permanece encendida o parpadea después del intervalo de 4 a 8 segundos.
- La luz parpadea o se enciende y permanece encendida mientras usted conduce.

NOTA: Si el velocímetro, tacómetro, o cualquier marcador relacionado no está trabajando, el controlador de protección a los ocupantes (ORC) podría estar inhabilitado. Las bolsas de aire podrían no estar listas para inflarse para proteger. Compruebe de inmediato el bloque de fusibles en busca de fusibles quemados. Consulte la etiqueta ubicada dentro de la cubierta del bloque de fusibles en busca de los fusibles correspondientes a la bolsa de aire. Acuda a su distribuidor autorizado si los fusibles están bien.



¡ADVERTENCIA!

Ignorar la luz de advertencia de bolsa de aire en su tablero de instrumentos puede significar que no tendrá bolsas de aire para protegerlo en una colisión. Si la luz no enciende al momento de la verificación automática cuando se arranca, permanece encendida después de arrancar el vehículo, o si se enciende mientras conduce, haga verificar el sistema de las bolsas de aire con su distribuidor autorizado de inmediato.

Advertencia de falla en la luz de la bolsa de aire redundante



Si hay una falla con la luz de advertencia de la bolsa de aire, la cual podría afectar el Sistema de Protección Complementario (SRS), la luz de advertencia de la bolsa de aire se iluminará en el panel de instrumentos. Esta luz, permanecerá hasta que se corrija la falla. Adicionalmente, sonará una campana para alertarle que la luz de advertencia de la bolsa de aire redundante está presente y una falla ha sido detectada. Si esta luz aparece inmediatamente o permanece al conducir, lleve su vehículo con un distribuidor autorizado. Para más detalles acerca de la luz redundante de advertencia de la bolsa de aire, refiérase a la sección "Testigos y Mensajes" del capítulo "Tablero de instrumentos".

Bolsas de aire frontales

Este vehículo tiene bolsas de aire frontales tanto para el conductor como para el pasajero delantero como un complemento de los sistemas de protección de los cinturones de seguridad. La bolsa de aire del conductor está montada en centro del volante de la dirección. La bolsa de aire del pasajero delantero está dentro del tablero de instrumentos arriba de la guantera. Las palabras "SRS AIRBAG" o "AIRBAG" están grabadas en las cubiertas de las bolsas de aire.



Bolsa de aire del conductor

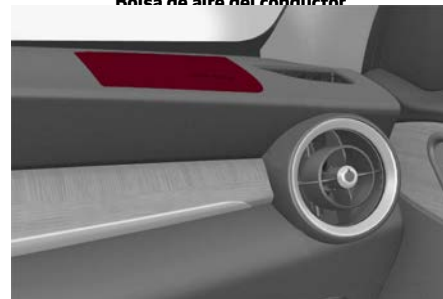

Bolsa de aire del pasajero delantero



Ubicación de la bolsa de aire para rodilla del conductor / Ubicación de la almohadilla de la rodilla



Ubicación de la bolsa de aire para rodilla del pasajero / Ubicación de la almohadilla de la rodilla



¡ADVERTENCIA!

- El estar muy cerca del volante o panel de instrumentos durante el despliegue de las bolsas de aire frontales puede causar lesiones serias, incluyendo la muerte. Las bolsas de aire necesitan espacio para inflarse. Siéntese hacia atrás, cómodamente con sus brazos extendidos hacia el volante o panel de instrumentos.
- Nunca coloque un sistema de protección para niños orientado hacia atrás, frente a una bolsa de aire. Una bolsa de aire avanzada frontal que se despliegue, puede matar o causar una lesión grave a un niño de 12 años o menos, incluyendo a un niño en una silla de retención orientada hacia atrás.



¡ADVERTENCIA!

- Nunca instale un sistema de protección para niños orientado hacia atrás en el asiento delantero del vehículo. Solamente utilice un sistema de protección para niños orientada hacia atrás en un asiento trasero. Si el vehículo no cuenta con asiento trasero, no transporte un sistema de protección orientado hacia atrás en el vehículo.

Características de las bolsas de aire frontales

El sistema cuenta con bolsas de aire de etapas múltiples para el conductor y para el pasajero. Este sistema proporciona el despliegue necesario a la severidad y al tipo de colisión de acuerdo a como lo determina el Controlador de protección de los ocupantes (ORC), el cual recibe información de los sensores de impacto al frente del vehículo.

La primera etapa del inflador es dispararse inmediatamente durante un impacto que requiera el despliegue de las bolsas de aire. Poca energía de inflado es usada cuando se tratan de colisiones poco severas. Una mayor energía es liberada cuando se tienen colisiones más severas.

Este vehículo puede estar equipado con un interruptor de la hebilla del cinturón de seguridad del conductor y/o del pasajero delan-

SEGURIDAD

tero que detecta si el cinturón de seguridad del conductor o del pasajero delantero está abrochado. El interruptor de la hebilla del cinturón de seguridad podría ajustar el rango de inflado de las bolsas de aire delanteras.

Este vehículo puede estar equipado con sensores de posición del asiento de conductor y del pasajero delantero. Dichos sensores pueden ajustar el rango de inflado de las bolsas delanteras con base en la posición del asiento.



¡ADVERTENCIA!

- No se deben colocar objetos sobre o cerca de las bolsas de aire frontales, pues estos pueden causar daños si el vehículo colisiona con la fuerza suficiente para que se inflen las bolsas de aire
- No coloque nada sobre o alrededor de las bolsas de aire, tampoco trate de abrirlas manualmente pues podría dañirlas y usted podría resultar lastimado pues las bolsas de aire podrían dejar de funcionar. Las cubiertas de las bolsas de aire están diseñadas para abrirse únicamente cuando es necesario que se inflen las bolsas de aire.

**¡ADVERTENCIA!**

- Confiar sólo en el sistema de las bolsas de aire, no es suficiente en una colisión. Las bolsas de aire trabajan en conjunto con el sistema de los cinturones de seguridad. En alguna colisión, las bolsas de aire podrían no desplegarse. Siempre use el cinturón de seguridad.

Operación de las bolsas de aire frontales

Las bolsas de aire delanteras están diseñadas para proporcionar protección adicional complementando a los cinturones de seguridad en determinadas colisiones frontales, dependiendo de la severidad y el tipo de colisión. Las bolsas de aire delanteras no están diseñadas para reducir el riesgo de lesiones en colisiones laterales, por la parte trasera o volcaduras. Las bolsas de aire delanteras no se desplegarán en todas las colisiones frontales, incluyendo algunas que pueden producir un daño sustancial al vehículo, por ejemplo, algunas colisiones con postes, con la parte inferior de un camión y colisiones en ángulo.

Por otro lado, dependiendo del tipo y ubicación del impacto, las bolsas de aire delanteras pueden desplegarse en impactos que dañaran poco el frente del vehículo, pero que producen una aceleración inicial severa. Las bolsas de aire laterales no se desplegarán en todas las colisiones laterales. El despliegue

de la bolsa de aire lateral dependerá de la severidad y tipo de colisión. Como los sensores de las bolsas de aire laterales miden la desaceleración del vehículo en el tiempo, la velocidad del vehículo y el daño por sí mismos no son buenos indicadores de si debe o no desplegarse una bolsa de aire.

Los cinturones de seguridad son necesarios para protección en todas las colisiones y además son necesarios para mantenerlo seguro en su lugar, alejado de una bolsa de aire inflándose.

Cuando el ORC detecta una colisión que requiera a las bolsas de aire frontales, le manda señales a la unidad infladora. Saldrá una línea cuantitativa de gas no tóxico para inflar a las bolsas de aire frontales.

La cubierta de la masa del volante de la dirección y la parte superior del tablero de instrumentos se separan y se abren para permitir el inflado de las bolsas de aire a todo su tamaño. Las bolsas de aire delanteras se inflarán en un parpadeo de ojos. Posteriormente la bolsa de aire se desinflará rápidamente mientras ayuda a sujetar al conductor y al pasajero frontal.

Protectores de impacto de rodilla

Los protectores de impacto de rodilla ayudan a proteger las rodillas del conductor y el pasajero delantero, así como la posición de cada uno para mejorar la interacción con la bolsa de aire delantera.

**¡ADVERTENCIA!**

- No perforo, corte o tape el protector de rodillas de ningún modo.
- No coloque ningún accesorio al protector de rodillas como luces, estéreos, radios de banda civil, etc.

Bolsa de aire suplementaria para rodillas para conductor y pasajero delantero (si así está equipado)

Este vehículo puede estar equipado con bolsa de aire suplementaria para las rodillas del conductor y pasajero delantero, montadas en el panel de instrumentos debajo de la columna de la dirección del volante. Estas bolsas brindan protección durante un impacto frontal al trabajar en conjunto con el cinturón de seguridad, los pretensionadores y las bolsas de aire delanteras.

Bolsas de aire laterales complementarias**Bolsas de aire laterales complementarias (SABs)**

Su vehículo está equipado con bolsas de aire laterales complementarias (SAB) instaladas en el asiento:

Las bolsas de aire laterales complementarias (SAB) instaladas en el asiento se encuentran colocadas en la parte lateral del asiento se pueden identificar por una etiqueta de bolsa de aire cosida (SRS AIRBAG o AIRBAG) en el lado exterior de los asientos.



Las bolsas de aire laterales complementarias (SAB) montadas en el asiento pueden ayudar a reducir el riesgo de lesiones durante cierto tipo de impactos laterales o volcaduras, ayudando a la reducción de riesgo potencial proporcionado por los cinturones de seguridad y estructura del vehículo.



Bolsa de aire lateral complementaria instaladas en el asiento

Cuando la bolsa se despliega, se abre la costura en la parte lateral de la vestidura del respaldo. La bolsa de aire lateral se infla en el espacio que existe entre los ocupantes y la puerta. La bolsa de aire lateral se mueve a una velocidad muy alta y con una gran fuerza, que podría causarle una lesión si no está sentado correctamente, o si se colocan objetos en el área donde se inflan las bolsas de aire laterales de cortina. Esto aplica especialmente a los niños.



¡ADVERTENCIA!

No utilice cubiertas para los asientos o coloque objetos entre usted y la bolsa de aire lateral complementaria, el rendimiento podría verse seriamente afectado o los objetos colocados podrían ser disparados hacia usted, causándole heridas graves.

Bolsas de aire laterales complementarias de cortina (SABICs)

Su vehículo está equipado con dos tipos de bolsas de aire laterales complementarias de cortina (SABICs).

Se localizan encima de las ventanas. La identificación está colocada en el panel con las letras "SRS AIRBAG" o "AIRBAG".



Bolsas de aire laterales complementarias de cortina

Las bolsas de aire SABICs ofrecen protección en la cabeza contra impactos laterales

SEGURIDAD

y vuelco del vehículo para los ocupantes de los asientos delanteros y de los asientos traseros cercanos a las puertas del vehículo, además de la que proporciona la estructura de la carrocería.

Las bolsas de aire SABICs se inflan hacia abajo, cubriendo las ventanas laterales. El inflado de las SABIC presiona hacia afuera el eje del panel y cubre la ventana. Las SABICs se inflan con suficiente fuerza para lastimarse si se encuentra sentado incorrectamente y sin el cinturón de seguridad, o si encuentra objetos colocados en su camino al inflarse. Los niños están en mayor riesgo de lastimarse al desplegarse una bolsa.

Las bolsas de aire SABICs ayudan a reducir el riesgo de golpes parcial o completos a los ocupantes a través de las ventanas en ciertas volcaduras o impactos laterales.



¡ADVERTENCIA!

- ❑ No apile equipaje u otra carga de manera que obstruya la ubicación de las SABICs. El área en donde están ubicadas las SABIC debe permanecer libre de cualquier obstrucción.



¡ADVERTENCIA!

- Si su vehículo está equipado con bolsas de aire SABICs, no le instale ningún accesorio que pudiera alterar el techo, incluyendo un quemacocos. No instale canastillas de techo que usen sujetiones permanentes (pernos o tornillos). Por ningún motivo taladre el techo del vehículo.

Impactos laterales

Las bolsas de aire SABICs y SABs (bolsas de aire laterales), están diseñadas para activarse en ciertos impactos laterales y ciertas volcaduras. El ORC determina si se requiere el despliegue de las bolsas de aire delanteras y/o laterales en una colisión de frente o lateral. Basándose en las señales de los sensores de impacto, el ORC despliega las bolsas de aire laterales según se requiera, dependiendo de la severidad y tipo de impacto. El daño del vehículo por sí mismo no es un buen indicador para indicar si las bolsas de aire laterales debieron haberse desplegado.

Las bolsas de aire laterales complementan al sistema de cinturón de seguridad. Las bolsas de aire laterales se despliegan en menos tiempo que un parpadeo de ojos.



¡ADVERTENCIA!

- Los ocupantes incluyendo a los niños, que están muy cerca de las bolsas laterales de aire pueden ser seriamente lastimados o causarles la muerte. Los ocupantes y los niños no deberán recostarse o dormirse contra la puerta, las ventanas, o el área en donde se inflan las bolsas de aire a pesar de que vengan sentados en su sistema de protección.
- Los cinturones de seguridad (y sistemas apropiados de retención para niños) son necesarios para protección en todas las colisiones. Además, son necesarios para mantenerlo en su lugar, alejado de una bolsa de aire inflándose. Para obtener la mejor protección de la bolsa de aire lateral, los ocupantes deberán ir sentados apropiadamente, con el cinturón de seguridad colocado y el asiento en la posición recta. Los niños deberán ir sentados apropiadamente en el sistema de retención para niños o en el asiento elevado.



¡ADVERTENCIA!

- Las bolsas de aire necesitan espacio para inflarse. No se recargue contra la puerta o la ventana. Siéntese derecho y al centro del asiento.
- El estar muy cerca del volante o panel de instrumentos durante el despliegue de las bolsas de aire avanzadas frontales puede causar lesiones serias, incluyendo la muerte.
- Confiar sólo en el sistema de las bolsas de aire, no es suficiente en una colisión. Las bolsas de aire trabajan en conjunto con el sistema de los cinturones de seguridad. En alguna colisión, las bolsas de aire podrían no desplegarse. Siempre use el cinturón de seguridad.

NOTA: Las bolsas de aire frontales o laterales no se desplegarán en todas las colisiones. Esto no significa que algo esté mal con el sistema de bolsas de aire.

Volcaduras

Las bolsas de aire laterales están diseñadas para activarse en ciertas condiciones de volcado. El ORC determina si deben o no desplegarse las bolsas laterales de aire en un evento de volcadura, basado en la severidad y el tipo de colisión. El daño del vehículo por sí mismo no es un buen indicador para indicar si las bolsas de aire laterales debieron haberse desplegado.



Las bolsas de aire laterales no se desplegarán en todos los eventos de volcadura. El sistema de censado de volcadura determinará si se está produciendo un evento de volcadura, y, si es apropiado el despliegue. En eventos cercanos a, o de volcadura, y el despliegue de las bolsas laterales es apropiado, el sistema de censado podría activar los pretensores en ambos lados del vehículo.

Las bolsas de aire SABICs, pueden ayudar a reducir el riesgo de expulsión parcial o total a través de las ventanas del vehículo en ciertos eventos de volcaduras.

Componentes del sistema de bolsas de aire

NOTA: El controlador de protección de ocupantes (ORC) monitorea los circuitos internos y cableado interconectado asociado con los componentes eléctricos del sistema de bolsas de aire listados a continuación:

- Controlador de protección del ocupante (ORC)
- Luz de advertencia de las bolsas de aire 
- Volante y columna de la dirección
- Tablero de instrumentos
- Protectores de impactos para rodillas
- Bolsas de aire para el conductor y pasajero frontal
- Interruptor de la hebilla del cinturón

- Bolsas de aire suplementarias laterales
- Bolsa de aire suplementaria para las rodillas
- Sensores laterales y frontales de impacto
- Pretensores de cinturones de seguridad
- Sensores de posición de los asientos

Si se produce un despliegue

Las bolsas de aire están diseñadas para desinflarse inmediatamente después del despliegue.

NOTA: Las bolsas de aire frontales y/o laterales no se desplegarán en todas las colisiones. Esto no significa que algo esté mal con el sistema de bolsas de aire.

Si sufre una colisión en la que se desplieguen las bolsas de aire, puede ocurrir lo siguiente:

- El material de la bolsa de aire puede ocasionar abrasiones o enrojecimiento de la piel al conductor y al pasajero delantero cuando las bolsas de aire se despliegan y desdoblán. Las abrasiones son similares a una quemadura por fricción de una cuerda o la que podría tener al rasparse con una alfombra o con el piso de un gimnasio. No son ocasionadas por contacto con sustancias químicas. No son permanentes y normalmente desaparecen rápidamente. Sin embargo, si no han desaparecido significativamente en algunos días o si tiene

SEGURIDAD

ampollas, consulte inmediatamente a su médico.

- Cuando las bolsas de aire se desinflan, se pueden ver algunas partículas semejantes al humo. Las partículas son el subproducto normal del proceso que genera el gas no tóxico que se usa para el inflado de las bolsas de aire. Estas partículas aéreas pueden irritar la piel, ojos, nariz o garganta. Si tiene irritación en la piel o en los ojos, enjuague el área con agua fría. Para la irritación de la nariz o garganta, tome aire fresco. Si la irritación persiste, consulte a su médico. Si las partículas se pegan a su ropa, siga las instrucciones del fabricante de la tela para limpiarla.

NO conduzca el vehículo después de que se hayan desplegado las bolsas de aire. Si sufre otra colisión, no contará con la protección de las bolsas de aire.



¡ADVERTENCIA!

Las bolsas de aire desplegadas y los pretensores de los cinturones de seguridad previamente activados no lo pueden proteger en otra colisión. Cambie las bolsas de aire, los pretensores de los cinturones de seguridad y el conjunto retractor del cinturón de seguridad con su distribuidor autorizado lo más pronto posible. También, haga que se revise el sistema Controlador de Protección del Ocupante (ORC).

**NOTA:**

- Las bolsas de aire podrían no ser obvias en el panel interior, pero ellas se abrirán durante un despliegue.
- Después de una colisión, el vehículo deberá ser llevado con un distribuidor autorizado.

Sistema de respuesta mejorada de accidentes

En caso de un impacto, si la red de comunicación y la corriente están aún intactas, dependiendo de la naturaleza del evento, el ORC determinará si se requiere que el sistema de respuesta mejorada de accidentes realice las siguientes funciones:

- Cierre del paso del combustible al motor (si así está equipado).
- Corte la energía de la batería al motor eléctrico (si así está equipado)
- Encender las luces de advertencia por el tiempo que tenga energía la batería o hasta que se presione el interruptor de las luces de advertencia.
- Encender las luces interiores, las cuales permanecen encendidas el tiempo que tenga energía la batería o hasta 15 minutos de la intervención del sistema de respuesta mejorada de accidentes.

- Desbloquear las puertas automáticamente.

Su vehículo podría estar diseñado para realizar cualquiera de estas otras funciones en respuesta al sistema de respuesta mejorada de accidentes:

- Apagado del calentador del filtro de combustible, Apagar el motor del ventilador del HVAC. Cierre de la puerta de circulación del HVAC
- Corte de alimentación eléctrica a:
 - Motor
 - Motor eléctrico (si así está equipado)
 - Dirección eléctrica
 - Potenciador de freno
 - Freno de estacionamiento eléctrico
 - Selector de velocidades (transmisión automática, si así está equipado)
 - Claxon
 - Limpiaparabrisas
 - Bomba de lavafaros

NOTA: Después de un accidente, recuerde poner la ignición en alto (apagado/asegurado) y quitar la llave del interruptor de ignición para evitar que se descargue la batería. Cheque cuidadosamente fugas de combustible en el compartimiento del motor y en el piso cerca del compartimiento del motor antes de reiniciar el sistema y encender el motor. Si no hay fugas de combustible y los dispositivos eléctricos (ejem. faros) del vehículo no están dañados después del accidente, reinicie el sistema siguiendo el procedimiento descrito abajo. Si tiene alguna duda, contacte a su distribuidor autorizado.

Restablecimiento del sistema de respuesta mejorada

Para poder restablecer las funciones del sistema de respuesta mejorada después de un siniestro, el interruptor de ignición debe ser cambiado de la posición de ACC u ON/RUN a la posición de apagado (STOP/OFF/LOCK). Revise cuidadosamente el vehículo en busca de fugas de combustible en el compartimiento del motor, piso y alrededores del tanque de combustible y del vehículo antes de restablecer el sistema y arrancar el motor.

Dependiendo de la naturaleza del percance, las intermitentes izquierda y derecha ubicadas en el módulo de instrumentos podrían encontrarse destellando. Para poder mover el vehículo a un costado del camino, siga el procedimiento de restablecimiento del sistema.



Acción del cliente	El cliente verá
NOTA: Cada paso DEBE mantenerse por al menos 2 segundos	
1. Coloque el interruptor de ignición a la posición de apagado. (la palanca de las luces direccionales debe estar en la posición neutral).	
2. Coloque el interruptor de ignición en la posición ACC.	Luz direccional izquierda apagada. Luz direccional derecha parpadea.
3. Encienda la luz direccional derecha.	Luz direccional derecha se enciende y se mantiene así. Luz direccional izquierda parpadea.
4. Coloque la palanca de las direccionales en posición neutral.	Luz direccional derecha se apaga. Luz direccional izquierda parpadea.
5. Encienda la luz direccional izquierda.	Luz direccional izquierda se enciende y se mantiene así. Luz direccional derecha parpadea.
6. Coloque la palanca de las direccionales en posición neutral.	Luz direccional derecha destella Luz direccional izquierda se apaga.
7. Encienda la luz direccional derecha.	Luz direccional derecha se enciende y se mantiene así. Luz direccional izquierda parpadea.
8. Coloque la palanca de las direccionales en posición neutral.	Luz direccional derecha se apaga. Luz direccional izquierda parpadea.
9. Encienda la luz direccional izquierda.	Luz direccional izquierda se enciende y se mantiene así. Luz direccional derecha se enciende y se mantiene así.
10. Apague el interruptor de luz direccional izquierda (la palanca de las luces direccionales debe colocarse en la posición neutral).	Luz direccional izquierda apagada. Luz direccional derecha apagada.
11. Coloque el interruptor de ignición a la posición de apagado.	
12. Coloque el interruptor de ignición en la posición ACC. (Toda la secuencia debe completarse en menos de un minuto, o se necesitará repetirla).	El sistema se encuentra ahora restablecido y el motor puede encenderse.
Apague las luces de advertencia (manualmente).	

Si el procedimiento de restablecimiento no se completa en 60 segundos, las luces direccionales destellarán y el procedimiento de restablecimiento tendrá que hacerse otra vez para que sea exitoso.



Mantenimiento a su sistema de bolsa de aire



¡ADVERTENCIA!

- La modificación de cualquier parte del sistema de bolsas de aire puede ocasionar que fallen cuando las necesite. Podría lesionarse si las bolsas de aire no están disponibles para protegerlo. No modifique los componentes ni el cableado, incluyendo la adición de cualquier tipo de placa o calcomanía en la cubierta de vestidura de la maza del volante de la dirección o en la parte superior derecha del tablero de instrumentos. No modifique la defensa delantera ni la estructura de la carrocería del vehículo.
- Es peligroso que trate de reparar por usted mismo alguna parte del sistema de bolsa de aire. Nunca olvide advertir a cualquier persona que trabaje en su vehículo, que está equipado con bolsas de aire.



¡ADVERTENCIA!

- No intente modificar ninguna parte de su sistema avanzado de bolsas de aire. La bolsa de aire puede inflarse accidentalmente o puede no funcionar apropiadamente si se hacen modificaciones. Lleve su vehículo a un distribuidor autorizado para cualquier servicio que haga al sistema de bolsas de aire. Si su asiento, incluyendo vestiduras y cojín, necesita recibir cualquier clase de servicio (incluyendo el apriete/afloje o el desmontado de los tornillos que sujetan el asiento), lleve su vehículo con su distribuidor autorizado. Solo los accesorios de asiento aprobados por el fabricante pueden ser usados. Si es necesario modificar el sistema de bolsas de aire para personas con discapacidad, contacte a su distribuidor autorizado.

Registro de información de eventos (EDR)

Este vehículo está equipado con un recolector de datos de evento (EDR). El principal objetivo de un EDR es registrar, en ciertos casos de colisión o situaciones cercanas a una colisión, cosas como el despliegue en una bolsa de aire o golpear un obstáculo en carretera, los datos recopilados ayudarán a comprender cómo reaccionaron los sistemas del vehículo ante dicho evento. El EDR está diseñado para registrar los datos rela-

cionados con la dinámica del vehículo y los sistemas de seguridad durante un corto período de tiempo, normalmente 30 segundos o menos. El EDR en este vehículo está diseñado para registrar datos tales como:

- Como estaban operando los diversos sistemas de su vehículo;
- Si los cinturones de seguridad del conductor o de los pasajeros estaban o no abrochados;
- Qué tanto (o si es que por completo) el conductor estaba presionando el pedal del acelerador y/o pedal de freno; y,
- Que tan rápido se desplazaba el vehículo.

Estos datos pueden ayudar a tener una mejor comprensión de las circunstancias en las que ocurren los accidentes y lesiones.

NOTA: Los datos del EDR son registrados por el vehículo, sólo si un accidente de importancia se produce, no hay datos registrados por el EDR en condiciones normales de conducción, ni datos personales (por ejemplo, nombre, sexo, edad y ubicación accidente). Sin embargo, las otras partes, tales como aplicación de algunas leyes, pueden combinar los datos EDR con el tipo de datos de identificación personal, durante la investigación de un accidente.

Para leer los datos registrados por un EDR, se requiere de un equipo especial, y el acceso al vehículo o al EDR es necesario. Además, el fabricante del vehículo, las otras partes, tales como las autoridades, que tienen el



equipo especial, pueden leer la información si tienen acceso al vehículo o al EDR.

Sistemas de protección para niños

Todos en su vehículo necesitan utilizar el cinturón de seguridad todo el tiempo, incluyendo también a los bebés y a los niños. En Estados Unidos y en algunas partes del territorio nacional es obligación que los niños pequeños viajen con el sistema de protección correspondiente a su peso y talla. Esto es por ley y puede recibir sanciones legales por ignorarlo.

Los niños menores de 12 años deben viajar utilizando los cinturones de seguridad abrochados adecuadamente en un asiento

trasero, si está disponible. De acuerdo a las estadísticas de accidentes, los niños están más seguros si están protegidos adecuadamente en los asientos traseros que en los delanteros.



¡ADVERTENCIA!

En una colisión, un niño sin protección, aún un pequeño bebé, puede convertirse en un proyectil dentro del vehículo. La fuerza requerida para sujetar a un bebé en su regazo puede ser tan grande que tal vez no pueda sostenerlo, sin importar lo fuerte que usted sea. El niño y otras personas podrían resultar gravemente lesionados. Todo niño que viaje en su vehículo debe estar en una protección adecuada para su tamaño.

Hay diferentes tamaños y tipos de protecciones para niños, desde recién nacidos hasta para niños cuyo tamaño les permite usar un cinturón de seguridad de adulto. Siempre consulte el manual del propietario del asiento infantil para asegurarse de que tiene el asiento adecuado. Use la protección que sea correcta para su niño.

Antes de comprar cualquier protección para niño, asegúrese que traiga la etiqueta que certifique que cuenta con todas las medidas aplicables de seguridad. También debe asegurarse de que pueda instalarlo en el vehículo que va a ser usado.

NOTA: Para información adicional consulte la página web www.seatcheck.org

Resumen de recomendaciones para la protección de niños en los vehículos

	Tamaño, altura, peso o edad del niño	Tipo de protección recomendada para el niño
Bebés y niños muy pequeños	Niños de 2 años o menores que no han alcanzado los límites de altura y peso promedio.	Ya sea un portabebés o un asiento convertible orientado hacia atrás, ubicado en el asiento trasero del vehículo.
Niños pequeños	Niños que tiene al menos 2 años y han sobrepasado los límites de altura y peso promedio.	Asiento orientado hacia el frente
Niños grandes	Niños que sobrepasan los límites promedio a su edad pero aún son pequeños para que el cinturón de seguridad ajuste apropiadamente.	Sentarse en el asiento trasero del vehículo con un asiento elevador de posiciones del cinturón de seguridad y el cinturón de seguridad del vehículo.
Niños muy grandes para las protecciones	Niños de 12 años o menores que sobrepasan los límites de altura y peso para un asiento elevador.	Sentarse en el asiento trasero, con el cinturón de seguridad del vehículo.

Protecciones para bebés y niños

Los expertos en seguridad recomiendan que los niños viajen en sistemas de protección orientados hacia atrás del vehículo cuando menos hasta que cumplan los dos años o hasta que lleguen a la altura o peso límite del asiento de seguridad para niño. Hay dos tipos de sistemas de retención infantil que pueden usarse orientados hacia atrás: los portabebés y los asientos convertibles para niños.

El portabebés sólo se utiliza orientado hacia atrás en el vehículo. Se recomienda para niños recién nacidos y hasta que alcanzan el peso o la estatura límite del portabebés. El asiento convertible para niño puede ser utilizado viendo hacia atrás o hacia adelante en el vehículo. El asiento convertible para niños a menudo tiene un límite de peso mayor en la dirección hacia atrás que las sillas convencionales protectoras, así que puede ser utilizado orientado hacia atrás, para los niños que han superado los límites del portabebés, pero siguen teniendo menos de dos años. Los niños deberán permanecer viendo hacia atrás hasta que hayan alcanzado la altura o el peso permitido de su asiento convertible.



¡ADVERTENCIA!

- Nunca coloque un sistema de protección para niños orientado hacia atrás frente a una bolsa de aire. El despliegue de la bolsa de aire frontal puede provocar lesiones graves o incluso la muerte a niños de 12 años o menores, incluyendo a niños en un sistema de protección orientado hacia atrás.
- Nunca coloque un sistema de protección para niños orientado hacia atrás en el asiento frontal. Sólo utilice sistemas de protección para niños orientados hacia atrás en vehículos con asiento trasero. Sólo utilice sistemas de protección para niños orientados hacia atrás en vehículos con asiento trasero.

Niños mayores y sistemas de protección

Los niños que tienen más de dos años o que han superado los límites del asiento convertible orientado hacia atrás, pueden viajar viendo hacia el frente en el vehículo. Los asientos para niños orientados hacia el frente y los asientos convertibles para niños usados en la posición "orientada hacia el frente" son adecuados para niños mayores de dos años o que han sobrepasado los límites de los asientos orientados hacia atrás o de los asientos convertibles para niños usados en la posición "orientada hacia atrás". Los niños deben de usar un asiento orientado hacia el frente con arnés el mayor tiempo posible,

hasta que sobrepasen el límite de altura o de peso de la silla para niños.

Los niños cuyo peso o altura es superior a los límites del asiento orientado hacia el frente, deben usar el cinturón del asiento elevado hasta que el cinturón de seguridad quede ajustado. Si el niño no puede sentarse con las rodillas dobladas sobre el cojín del asiento, mientras que la espalda del niño está en contra del respaldo del asiento, se debe utilizar un asiento elevado. El niño y el cinturón de posicionamiento de asiento para niños van sujetos en el vehículo por el cinturón de seguridad.



¡ADVERTENCIA!

- Una instalación incorrecta podría causar una falla en el sistema de protección para niños. Podría aflojarse en una colisión. El niño podría salir severamente dañado o podría causarle la muerte. Siga las instrucciones del fabricante del sistema de protección para niños cuando instale la retención.
- Después de que un sistema para niño ha sido instalado en su vehículo, no mueva el asiento hacia el frente o hacia atrás porque podría perder la fijación del sistema para niño. Retire la silla antes de ajustar la posición del asiento. Cuando el asiento ha sido ajustado, vuelva a colocar la silla.

**¡ADVERTENCIA!**

- Cuando el sistema de protección para niños no esté en uso, asegúrela en el asiento con los cinturones o con los anclajes LATCH o sáquela del vehículo. No la deje suelta en el vehículo. En alguna parada subida, podría salir volando y golpear a los ocupantes o a los respaldos de los asientos y causar lesiones severas

Niños demasiado grandes para usar asientos elevadores

Los niños que sean lo suficientemente grandes para usar el cinturón de torso confortablemente y que sus piernas sean lo suficientemente largas para doblar las rodillas sobre el asiento delantero con la espalda pegada

al respaldo, deberán utilizar el cinturón de seguridad en el asiento trasero. Realice las siguientes 5 preguntas para decidir si el niño está listo para utilizar solo el cinturón de seguridad:

1. ¿El niño se puede sentar hasta atrás con la espalda pegada al respaldo?
2. ¿Las rodillas del niño se pueden doblar confortablemente – mientras está sentado con la espalda pegada al respaldo?
3. ¿El cinturón torso pélvico cruza el hombro del niño entre su cuello y brazo?
4. ¿La correa inferior del cinturón esta lo más bajo posible, tocando los muslos del niño y no su estómago?
5. ¿El niño puede permanecer sentado de esta manera todo el viaje?

Si la respuesta a cualquiera de estas preguntas es “no”, entonces el niño necesita

utilizar una silla elevada en este vehículo. Si el niño está utilizando un cinturón torso pélvico, verifique que el cinturón esté ajustado periódicamente. Si el niño se retuerce o se agacha puede mover el cinturón fuera de su posición. Si el cinturón toca su cara o cuello mueva al niño más al centro del vehículo. Nunca permita que un niño ponga la correa superior del cinturón por debajo del brazo o detrás del cuello.

**¡ADVERTENCIA!**

No permita que los niños pasen el cinturón de seguridad por debajo de su brazo. En un accidente, el cinturón de hombro no podrá protegerlo apropiadamente, lo que podría resultar en severos daños o la muerte. Un niño debe usar siempre ambas parte del cinturón de seguridad correctamente.

Recomendaciones para el anclaje de los asientos para niños

Tipo de asiento	Combinación de peso y tipo de asiento del niño	Usar cualquier método que este marcado por una X			
		LATCH - Anclajes inferiores	Cinturón de seguridad únicamente	LATCH - Anclaje inferiores y correas de anclaje superiores	Cinturón de seguridad + correas de anclaje superiores
Orientado hacia atrás	Hasta 29.5 kg (65 lbs)	X	X		
Orientado hacia atrás	Mayor a 29.5 kg (65 lbs)		X		
Orientado hacia delante	Hasta 29.5 kg (65 lbs)			X	X
Orientado hacia delante	Mayor a 29.5 kg (65 lbs)				X

LATCH Sistema de anclaje de asientos para niños (protecciones de anclajes inferiores)



Etiqueta LATCH

Su vehículo está equipado con el sistema de anclaje de protección para los niños denominado LATCH, que deriva de las palabras en inglés para anclaje superior y correas de anclaje para niños. El sistema LATCH tiene tres puntos en el vehículo donde instalar siste-

mas de protección compatibles con LATCH. Existen dos puntos de anclaje inferior en la parte trasera del cojín donde se pone en contacto con el respaldo de los asientos y un punto de anclaje para correas en la parte posterior del asiento. Estos anclajes permiten instalar el sistema de protección para niños sin usar los cinturones de seguridad del vehículo. Algunas posiciones de anclaje pueden tener el anclaje de correas, pero no el anclaje inferior. En estas ubicaciones, el cinturón de seguridad debe ser usado con el punto de anclaje para correas para instalar el sistema de protección para niños. Para mayor información, favor de revisar la tabla que se encuentra más adelante.

Posiciones de LATCH para instalar sistemas de protección para niños en el vehículo

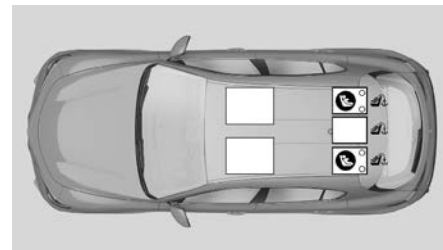

- Símbolo de los 2 anclajes inferiores por posición de los asientos.
- Símbolo de los anclajes de correa superiores.

Preguntas frecuentes acerca de la instalación de asientos para niños con LATCH

¿Cuál es el peso límite (peso del niño más peso del asiento de protección) que el sistema LATCH puede soportar?	29.5 kg (65 lbs)	Use el sistema de anclaje LATCH hasta que el peso combinado de el niño junto con el peso del asiento protector sea 29.5 kg (65 lbs). En caso contrario utilice el cinturón de seguridad y los anclajes de correas.
¿Se pueden utilizar juntos los anclajes LATCH y el cinturón de seguridad para sujetar un asiento protector tanto orientado al frente como hacia atrás?	No	No use el cinturón de seguridad cuando se use el sistema de anclaje LATCH para sujetar los asientos protectores para niños.
¿Se puede instalar un asiento para niño en el centro utilizando los anclajes LATCH inferiores?	No	Use el cinturón de seguridad y los anclajes de correas para instalar el asiento para niño en la posición central.
¿Se pueden instalar dos asientos para niños usando el mismo anclaje LATCH inferior?	No	Nunca comparta un anclaje LATCH con dos o más asientos para niño. Si la posición central, no tiene anclajes inferiores LATCH, use el cinturón de seguridad para instalar el asiento para niño en la posición central a un lado del asiento para niño instalado en alguna de las posiciones que si cuentan con anclajes LATCH.
¿Un asiento protector para niños orientado hacia atrás puede tocar la parte trasera del asiento del pasajero frontal?	Si	El asiento para niños puede tocar la parte trasera del asiento del pasajero frontal si el fabricante del asiento protector así lo autoriza. Vea el manual de usuario del asiento para niño para más información.

Preguntas frecuentes acerca de la instalación de asientos para niños con LATCH

¿Se pueden remover las protecciones para la cabeza?	Si	Todas las cabeceras (si así está equipado) pueden ser retiradas en todas las posiciones de asiento si estas interfieren con la instalación de un sistema de protección para niños.
---	----	--

Localización de los anclajes LATCH



Los anclajes inferiores del asiento trasero son barras redondas localizadas atrás del cojín del asiento, donde se une con el respaldo del asiento. Cada anclaje está bajo una cubierta con el símbolo de éste. Levante la cubierta para acceder al anclaje inferior.

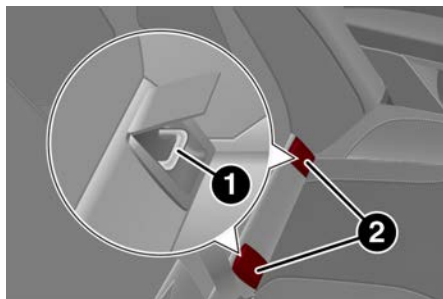

Ubicación de los anclajes LATCH

- 1 — Barra de anclaje LATCH
- 2 — Ubicación de anclajes LATCH

Localización de los anclajes superiores LATCH



Hay anclajes de correa superior atrás de cada posición del asiento trasero en la parte trasera de cada

una de las posiciones.

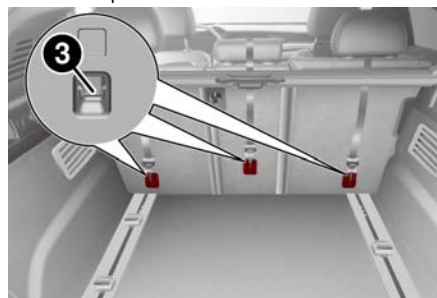

Ubicación de anclajes para correa superior

3 — Anclajes de correa superior

Sistemas de retención infantil compatibles con LATCH podría estar equipado con una barra rígida o una correa flexible en cada lado. Cada uno tendrá un gancho o un conector para conectar el anclaje y una manera de apretar la conexión con el anclaje. Los sistemas de retención mirando hacia el frente y en algunos sistemas de retención infantil mirando hacia atrás, también estarán equipados con una correa de sujeción. La correa de sujeción tendrá un gancho en el extremo para insertarse en el anclaje de sujeción superior y una manera para apretar la correa después de que se sujete al anclaje.

Asiento central LATCH (si así está equipado)



¡ADVERTENCIA!

- Nunca instale un asiento para niño en la posición central utilizando anclajes LATCH. Esta posición no está aprobada para instalar sistemas de protección para niños a través del sistema de fijación LATCH. Utilice el cinturón de seguridad y el anclaje de correa para instalar el asiento para niño en la posición central
- Nunca instale asientos para niño compatibles con LATCH de manera que dos asientos compartan un anclaje inferior común. Favor de referirse a la sección de "Instalación de un asiento para niños compatible con LATCH", para las instrucciones de una instalación típica..

Siempre siga las instrucciones del fabricante del sistema de protección para niños cuando lo instale. No todos los sistemas de protección se instalan de acuerdo a lo aquí descrito.



Instalación de la protección para niños compatible con anclajes LATCH

Si en la posición en la cual se quiere instalar el asiento para niño tiene cinturones de seguridad equipados con placas de pestillo o retractores de bloqueo automático (ALR), coloque los cinturones de seguridad de acuerdo a las instrucciones que a continuación se presentan. Vea la sección "Instalación de la protección para niños usando los cinturones de seguridad del vehículo" para conocer con qué tipo de cinturón de seguridad cuenta cada asiento de acuerdo a su posición.

1. Afloje los ajustadores en las cintas inferiores y en la correa de tal forma que pueda sujetar más fácilmente los ganchos o conectores a los anclajes del vehículo.
2. Coloque el asiento para niño entre los anclajes inferiores de la posición seleccionada. Para los asientos traseros, quizás tenga que reclinar el asiento y/o elevar la cabecera (si es ajustable), para que el asiento para niño quede en una mejor posición. Si el asiento trasero puede moverse hacia atrás o hacia delante, usted puede moverlo a la posición más atrás posible para hacer espacio a la silla infantil. Usted también puede mover el asiento delantero hacia delante para hacer espacio a la silla infantil.
3. Sujete los ganchos inferiores o conectores del asiento para niño a los anclajes

inferiores de la posición seleccionada del asiento.

4. Si la protección para niño tiene correa superior, conéctela al anclaje de correa superior del vehículo. Vea la sección "Instalación de la protección para niño utilizando anclajes de sujeción de correa superior" y siga las instrucciones que se presentan.
5. Apriete todas las cintas conforme empuja la protección para niños hacia atrás y hacia abajo en el asiento, eliminando la holgura de las cintas de acuerdo con las instrucciones del fabricante de la protección para niños.
6. Pruebe que la protección para niño esté instalada con fuerza, tirando de un lado a otro del asiento para niño siguiendo la misma trayectoria del cinturón de seguridad. Éste no debe moverse más de 25.4 mm (1 pulgada) en cualquier dirección.

Cómo almacenar los cinturones de seguridad ALR que no son usados

Cuando se utiliza el sistema de anclaje LATCH para la instalación de una protección para niño, todos los cinturones de seguridad ALR que no están siendo ocupados por otros pasajeros o para sujetar alguna otra protección deben almacenarse de una manera adecuada. Un cinturón de seguridad que no está en uso puede dañar a un niño que se encuentre jugando con él y accidentalmente blo-

quea el retractor del cinturón de seguridad. Antes de instalar una protección para niño que utilice el sistema LATCH, abroche los cinturones de seguridad detrás de la protección y fuera del alcance del niño. Si el cinturón de seguridad una vez abrochado interfiere con la instalación de la protección para niño, en lugar de abrocharlo detrás de la protección colóquelo siguiendo la trayectoria del cinturón de seguridad de la protección para niño y al final abróchelo. No bloquear el cinturón de seguridad. Recuerde a todos los niños en el vehículo que los cinturones de seguridad no son juguetes y no se debe jugar con ellos.



¡ADVERTENCIA!

- La instalación incorrecta de una protección para niños al anclaje LATCH puede ocasionar la falla de la protección de bebés o niños. El niño se podría lesionar gravemente o morir. Siga exactamente las indicaciones del fabricante cuando instale la protección para el bebé o el niño.
- Los anclajes para sistemas de protección para niños están diseñados sólo para aguantar las cargas de un sistema de protección correctamente instalado. Bajo ninguna circunstancia pueden ser usados para cinturones de seguridad, arneses, o para fijar otros objetos o equipo en el vehículo.



Instalación de las protecciones para niños usando los cinturones de seguridad del vehículo

Ciertos sistemas de protección para niños están diseñados para ser asegurados en los asientos del vehículo a través de las porciones del torso o pélvicas del cinturón de seguridad.

¡ADVERTENCIA!

- La instalación incorrecta del sistema de protección para niños puede provocar una falla en el mismo. Esto podría causar lesiones o la muerte al niño.
- Siga las instrucciones del fabricante al pie de la letra cuando instale una silla para niños o un sistema de anclaje LATCH.

Los cinturones de seguridad de los pasajeros están equipados con retractores de bloqueo automático (ALR) o ambos. Ambos están diseñados para mantener la porción pélvica ajustada alrededor de la protección para niños de tal forma que no es necesario usar seguros de traba. El retractor ALR se puede poner en modo de bloqueo jalando toda la correa del retractor y permitiendo que la correa se retracte automáticamente. Si está bloqueado, el ALR hará un sonido de clic mientras se retrae la correa. Para más información sobre el ALR referirse a la descripción de "Modo de bloqueo automático" en la sección "Protecciones para los ocupantes". La hebilla auto bloqueante está diseñada para mantener una porción del hombro del cinturón torso pélvico ajustada firmemente a través de la protección para niño. Vea la tabla que se presenta más adelante, al

igual que las siguientes secciones, para más información sobre los tipos de cinturón de seguridad.

Sistema de cinturones torso pélvicos para la instalación de sistemas de sujeción para niños en el vehículo

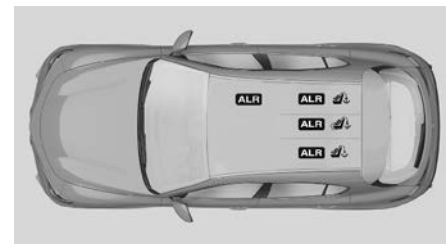

- ALR = Retractor automático intercambiable.
- Símbolo de los anclajes de correa superiores.

Preguntas frecuentes acerca de la instalación de asientos para niños con el cinturón

¿Cuál es el peso límite (peso del niño + peso del asiento de protección) para utilizar el anclaje de sujeción de correa con el cinturón de seguridad para sujetar una protección para niño orientada hacia el frente?	Límite de peso del sistema de protección para niños	Siempre use anclajes de sujeción cuando use el cinturón de seguridad para instalar un sistema de protección orientado hacia el frente, se recomienda seguir el peso límite del sistema.
¿Un sistema de protección para niños orientado hacia atrás puede tocar la parte trasera del asiento del pasajero frontal?	Si	Se permite el contacto entre el sistema de retención si el fabricante también lo permite.
¿Se pueden remover las cabeceras traseras?	Si	Todas las cabeceras (si así está equipado) pueden ser retiradas en todas las posiciones de asiento si estas interfieren con la instalación de un sistema de protección para niños.
¿Puede la parte inferior de la hebilla girarse en sentido contrario a la trayectoria del cinturón de la protección para niño, para hacer que se ajuste firmemente?	No	No gire la parte inferior de la hebilla en las posiciones de los asientos en las cuales se cuenta con retractores ALR.

Instalación de la protección para niños usando cinturones con retractor de bloque automático (ALR)

Los sistemas de seguridad para niños están diseñados para asegurarse en los asientos de los vehículos mediante cinturones de seguridad o la parte pélvica del cinturón torso/pélvico.



¡ADVERTENCIA!

- La instalación incorrecta del sistema de protección para niños puede provocar una falla en el mismo. Esto podría causar lesiones o la muerte al niño.
- Siga las instrucciones del fabricante al pie de la letra cuando instale una silla para niños.

1. Coloque el asiento para niño en el centro del asiento en el cual se va a instalar. Para la segunda fila de asientos, quizás tenga que reclinar el asiento y/o elevar la cabecera (si es ajustable), para que el asiento para niño quede en una mejor posición. Si el asiento trasero puede moverse hacia atrás o hacia delante, usted puede moverlo a la posición más atrás posible para hacer espacio a la silla infantil. Usted también puede mover el asiento delantero hacia delante para hacer espacio a la silla infantil.
2. Jale el cinturón del retractor hasta que esté suficientemente largo para hacerlo pasar a través de la protección para niño.

No gire la correa del cinturón en la trayectoria de la protección.

3. Inserte la contra hebilla en la hebilla de anclaje hasta que escuche un "clic".
4. Jale la cinta del cinturón para apretar la porción pélvica alrededor de la protección para el niño.
5. Para bloquear el cinturón de seguridad jale el cinturón hasta que salga totalmente del retractor. Permita que el cinturón regrese dentro del retractor, jalando el exceso de la cinta para apretar la porción pélvica. Mientras el cinturón se retrae se escucharán sonidos de tipo clic, esto significa que el cinturón de seguridad está ahora en modo de bloqueo automático.
6. Trate de jalar la cinta fuera del retractor. Si se encuentra bloqueado, no deberá poder jalar ninguna porción de la cinta. Si el retractor no está bloqueado repita el paso 5.
7. Finalmente jale el exceso de la cinta para apretar la porción pélvica alrededor del sistema de protección para niños mientras lo presiona hacia atrás y hacia abajo en el asiento del vehículo.
8. Si la protección para niño cuenta con correa de sujeción superior y el asiento en el cual se está posicionando cuenta con un anclaje superior de correa, conecte la correa de sujeción con el anclaje y ajústela firmemente. Refiérase a "Sistema de anclaje de asientos para niños (anclajes inferiores y correas para niños)" para las

instrucciones.

9. Compruebe que la protección para niño esté instalada con fuerza, jalando de un lado a otro del asiento para niño siguiendo la misma trayectoria del cinturón de seguridad. Éste no debe moverse más de 25.4 mm (1 pulgada) en cualquier dirección.

Cualquier sistema de cinturón de seguridad se aflojará con el tiempo, así que verifique ocasionalmente el cinturón y jálelo para ajustarlo si es necesario.

Instalación de protecciones usando los anclajes de correa superiores



¡ADVERTENCIA!

No fije la correa superior de un sistema de protección para niños orientado hacia atrás en la parte frontal del asiento, incluyendo el marco del asiento u otro anclaje de correas. Fije la correa de este tipo de sistemas de protección en el anclaje asignado para la posición de asiento seleccionada, localizada detrás de la parte superior del mismo. Consulte la sección "Posiciones LATCH para la instalación de los sistemas de protección para niños en el vehículo" para consultar las localizaciones correctas para anclaje superior en su vehículo.

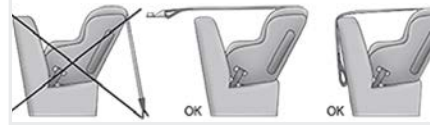

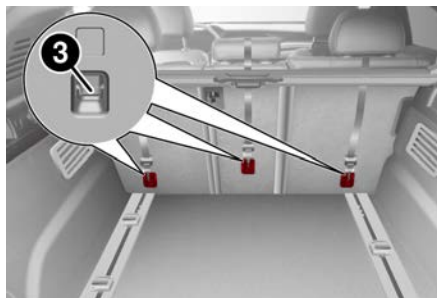

1. Busque detrás de la posición del asiento donde va a instalar el asiento de seguridad para niño, encontrará el anclaje de sujeción superior. Puede que tenga que mover el asiento hacia el frente para proporcionar un mejor acceso al anclaje de sujeción. Si no hay correa en la parte superior de anclaje para esa posición (vea las tablas anteriores), mueva la retención de niño a otra posición en el vehículo, si así está equipado.
2. Guíe la correa de sujeción para tener la trayectoria más directa de la correa entre el anclaje y el asiento del niño. Si su vehículo está equipado con cabecera trasera ajustable, suba la cabecera, y siempre que sea posible, guíe la correa de sujeción por debajo de la cabecera y entre los dos postes. Si no es posible, baje la cabecera y pase la correa de sujeción alrededor del borde de los lados de la cabecera.
3. Ancle los ganchos de sujeción de la retención de niño a los anclajes superiores como se muestra en el diagrama.

**Ubicación de los anclajes para correa superior**

3 — Anclajes superiores

4. Quite la holgura de la correa de sujeción de acuerdo con las instrucciones del fabricante del sistema de retención de niño.



¡ADVERTENCIA!

- Una correa mal anclada puede ocasionar un mayor movimiento de la cabeza y posibles lesiones al niño. Sólo use las posiciones de anclaje que estén directamente detrás del asiento para niños para asegurar la correa superior.
- Si su vehículo está equipado con el asiento trasero dividido, asegúrese de que la correa de sujeción no cae en la abertura entre los respaldos de los asientos mientras los ajusta.

Instrucciones especiales para el anclaje superior central

Fijación de anclaje central

1. Baje la cabecera central ajustable hasta la posición más inferior.
2. Guíe la correa sobre el respaldo y cabecera.
3. Fije el gancho de anclaje del sistema de protección para niños al anclaje central ubicado detrás del respaldo del asiento.
4. Retire la holgura de la correa de acuerdo a las instrucciones del fabricante.

CONSEJOS DE SEGURIDAD

Transportando pasajeros

NUNCA LLEVE PASAJEROS EN EL ÁREA DE CARGA.



¡ADVERTENCIA!

- No deje niños o animales dentro de un vehículo estacionado en clima caliente. La temperatura interior podría aumentar ocasionando lesiones graves o la muerte.
- Es extremadamente peligroso viajar en el área de carga, dentro o fuera del vehículo. En una colisión, las personas que viajan en estas áreas son más propensas a ser lesionadas gravemente o morir.

**¡ADVERTENCIA!**

- No permita que pasajeros viajen en ninguna área de su automóvil que no está equipada con asientos ni cinturones de seguridad.
- Asegúrese de que todos estén en un asiento usando un cinturón de seguridad apropiadamente.

Transporte de mascotas

Un despliegue de la bolsa de aire en el asiento delantero puede causarle daño a su mascota. Una mascota no asegurada podría ser lanzada, lesionándose o podría lesionar a un pasajero durante una frenada de emergencia o una colisión.

Las mascotas deben ir en cajas transportadoras de mascotas y deberán ser sujetadas con las correas del cinturón de seguridad.

Vehículos Conectados

La privacidad de cualquier comunicación inalámbrica y por cable no puede asegurarse. Terceras personas pueden ilegalmente interceptar información y comunicaciones privadas sin su consentimiento.

Para obtener más información, consulte la sección de “Recopilación de datos y privacidad” en el Suplemento Uconnect del Manual

Propietario o “Sistema de Diagnóstico a Bordo(OBD II) Ciberseguridad”

Revisiones de seguridad que debe verificar dentro del vehículo**Cinturones de seguridad**

Revise periódicamente si el sistema de cinturones presenta cortes, deshilachaduras o partes flojas. Cambie inmediatamente las partes dañadas. No desarme ni modifique el sistema.

Los conjuntos de cinturones delanteros deben reemplazarse después de una colisión al igual que los conjuntos de cinturones de seguridad traseros si están dañados (retractor doblado, cinta torcida, etc.). Reemplace el cinturón si tiene dudas sobre el buen estado de él o del retractor.

Luz de advertencia de la bolsa de aire

La luz debe encender y permanecer encendida de 4 a 8 segundos como auto verificación del testigo cuando el interruptor es colocado por primera vez en la posición de encendido. Si éste no enciende durante el arranque, acuda con su distribuidor autorizado. Si la luz permanece encendida o enciende mientras conduce, acuda a revisión del sistema con su distribuidor autorizado. Esta luz se iluminará acompañada de una alerta sonora cuando se detecta

una falla en el testigo, se mantendrá encendido hasta que la falla sea eliminada. Si la luz se enciende intermitente o mientras conduce, lleve el vehículo a servicio con su distribuidor autorizado inmediatamente. Consulte “Sistemas de protección a los ocupantes” para más información.

Desempañador

Revise su funcionamiento seleccionando la modalidad de desempañar y ponga el control del ventilador en velocidad alta. Deberá sentir que el aire sale contra el parabrisas. Acuda a su distribuidor autorizado para darle servicio al desempañador si éste no funciona.

Información de seguridad de los tapetes

Siempre use tapetes diseñados que se adapten al piso del su vehículo. Use únicamente tapetes que dejen el área de los pedales sin obstrucción y que están firmemente sujetos de manera que no puedan desplazarse de su posición e interferir con los pedales o poner en peligro el funcionamiento seguro de su vehículo de otras maneras.

**¡ADVERTENCIA!**

Un tapete colocado incorrectamente, dañado, doblado o apilado, o sujetadores de tapete rotos, podrían provocar que los tapetes interfirieran con la operación de los pedales de acelerador, freno o embrague y provocar una posible pérdida de control del vehículo. Para prevenir LESIONES SERIAS o la MUERTE:

-  SIEMPRE asegure correctamente los tapetes utilizando sus sujetadores. NO instale los tapetes al revés ni les dé la vuelta. Tire ligeramente de ellos cada cierto tiempo para confirmar que los sujetadores se encuentran asegurados correctamente
-  SIEMPRE RETIRE EL TAPETE EXISTENTE EN EL VEHÍCULO antes de colocar algún otro. NUNCA instale un tapete que no pueda ser fijado y asegurado correctamente a su vehículo. Si el tapete necesita ser reemplazado, sólo utilice tapetes aprobados por FCA para el año y modelo de su vehículo..
- SOLO utlice el tapete del lado del conductor, en el piso del área del conductor. Para verificar cualquier posible obstrucción, con el vehículo correctamente estacionado y el motor apagado, presione por completo el pedal del acelerador, freno y embrague (si así está equipado)

**¡ADVERTENCIA!**

- buscando cualquier posible obstrucción. Si el tapete interfiere con la operación de los pedales o no se encuentra correctamente fijado al piso, retírelo y colóquelo en la cajuela.
- SÓLO utilice el tapete del lado del pasajero delantero, en el piso del área del pasajero.
- SIEMPRE asegúrese que ningún objeto caiga o se deslice al área del piso del conductor mientras el vehículo se encuentra en movimiento. Los objetos podrían atorarse debajo de los pedales del acelerador, freno, o embrague, y podrían provocar la pérdida de control del vehículo.
- NUNCA coloque objetos debajo del tapete (por ejemplo, toallas, trapos, llaves, etc.). Estos objetos podrían mover la posición del tapete y provocar la obstrucción en la operación de los pedales de freno, acelerador o embrague (si así está equipado).
- Si se ha retirado y reinstalado la alfombra del vehículo, siempre verifique que los sujetadores de los tapetes se encuentren fijos a la alfombra. Presione por completo cada pedal, para verificar si existe alguna interferencia de operación en los pedales del acelerador, freno o embrague, luego coloque los tapetes.

**¡ADVERTENCIA!**

- Se recomienda el uso de jabón suave y agua para lavar sus tapetes, Después de limpiarlo, verifique siempre que su tapete quede correctamente instalado y fijado a su vehículo a través de los sujetadores correspondientes tirando levemente del mismo.

Revisiones de seguridad que debe realizar periódicamente en el exterior del vehículo**Llantas**

Revise si las llantas están demasiado desgastadas en el área del dibujo o si presentan patrones de desgaste disparejo. Vea que no haya piedras, clavos, vidrios u otros objetos alojados en el dibujo. Busque cortaduras en el dibujo o grietas en las paredes. Cerciórese de que las tuercas de la rueda estén bien apretadas y las llantas tengan la presión adecuada (incluyendo la de refacción).

Luces

Pida a un ayudante que observe el funcionamiento de las luces exteriores mientras usted opera los controles. Revise los indicadores de las luces direccionales y de las luces altas en el tablero de instrumentos.



Bisagras de las puertas

Verifique que el cierre de las puertas es correcto y bien asegurado.

Fuga de líquidos

Después de haber dejado estacionado su vehículo toda una noche, revise el área del piso debajo de éste, por si hubiera señales de fugas de combustible, agua, aceite u otros líquidos. Asimismo, si percibe vapores de gasolina, lleve el auto a que corrijan el problema de inmediato.

Gases de escape



¡ADVERTENCIA!

Los gases de escape son tóxicos e inclusive mortales. Contienen monóxido de carbono (CO), el cual es incoloro e inodoro. Su inhalación puede ocasionar pérdida del conocimiento y eventualmente, envenenamiento. Para evitar respirarlo (CO) siga estas recomendaciones de seguridad:

- No opere el motor en una cochera cerrada ni en áreas demasiado reducidas durante más del tiempo necesario para guardar o sacar su vehículo.



¡ADVERTENCIA!

- Si necesita conducir con la compuerta trasera y/o puertas traseras abiertas, asegúrese que todas las ventanas se encuentren cerradas y ajuste el ventilador del control de clima a alta velocidad. NO utilice el modo de recirculación
- Si es necesario permanecer en un vehículo estacionado con el motor en marcha, ajuste los controles de la calefacción o del aire acondicionado para que entre aire del exterior al vehículo. Configure el ventilador en velocidad alta.

La mejor protección contra la entrada de monóxido de carbono al vehículo es un sistema de escape del motor con el debido mantenimiento.

Esté atento a un cambio en el sonido del sistema de escape, o si detecta humo del escape en el interior del vehículo, o si la parte inferior o posterior del vehículo está dañada, haga que un técnico competente inspeccione todo el sistema de escape y las áreas de la carrocería adyacentes para ver si hay partes rotas, dañadas, deterioradas o mal colocadas. Las juntas abiertas o las conexiones flojas pueden permitir que los gases del escape entren al compartimiento de pasajeros. Además, inspeccione el sistema de escape cada vez que el vehículo se levante para lubricación o cambio de aceite.

Realice los reemplazos que se requieran.

Advertencias de Monóxido de Carbono



¡ADVERTENCIA!

El monóxido de carbono (CO) en los gases de escape es mortal. Siga las precauciones a continuación para prevenir el envenenamiento por monóxido de carbono:

- No inhalar los gases de escape. Contienen monóxido de carbono, un gas incoloro e inodoro, que puede matar. Nunca haga funcionar el motor en un área cerrada, como un garaje, y nunca se siente en un vehículo estacionado con el motor en funcionamiento durante un período prolongado. Si el vehículo se detiene en un área abierta con el motor en funcionamiento por más de un período corto, ajuste el sistema de ventilación para forzar el ingreso de aire fresco del exterior al vehículo.
- Protéjase contra el monóxido de carbono con un mantenimiento adecuado. Haga inspeccionar el sistema de escape cada vez que se eleva el vehículo. Haga reparar cualquier condición anormal de inmediato. Hasta que se repare, conduzca con todas las ventanas laterales completamente abiertas.

STELVIO



¡ADVERTENCIA!

Al salir del vehículo, asegúrese que la ignición esté en la posición off, remueva el transmisor del vehículo y ciérrelo



EN CASO DE EMERGENCIA

¿Tiene una llanta baja o una luz fundida? Muchas veces, un problema como estos pueden interferir con su experiencia de manejo. Esta sección de emergencias le puede ayudar a lidiar con situaciones críticas de forma independiente. En una emergencia, le recomendamos llamar al número de asistencia proporcionado en su Póliza de Garantía. También considere contactar a su Distribuidor Autorizado.

CONTENIDO

	pasacorriente	323
■ LUCES DE EMERGENCIA	311	
• Sistema de frenadas de emergencia (PBA)	311	
■ LLAMADA DE EMERGENCIA (SI ASÍ ESTÁ EQUIPADO)	311	
■ USO DEL GATO Y CAMBIO DE LLANTAS	314	
• Instrucciones generales	314	
• Información y precauciones de uso del gato	314	
• Procedimiento de cambio	315	
■ KIT DE REPARACIÓN DE LLANTA (SI ASÍ ESTÁ EQUIPADO)	317	
• Descripción	317	
• Procedimiento de inflado	318	
• Control y restablecimiento de la presión	320	
■ ARRANQUE DE EMERGENCIA	320	
• Polos remotos conexión batería	321	
• Procedimiento de arranque con cables		
	pasacorriente	323
■ SOBRECALENTAMIENTO DEL MOTOR	324	
■ LIBERACIÓN MANUAL DE LA POSICIÓN DE ESTACIONAMIENTO (P)..	325	
■ REMOLQUE DEL VEHÍCULO AVERIADO	325	
• Versiones con tracción total (AWD)	326	
■ ARGOLLAS DE REMOLQUE DEL VEHÍCULO	326	
■ SISTEMA DE RESPUESTA CONTRA ACCIDENTES MEJORADO (EARS)	328	
■ GRABADOR DE DATOS (EDR).....	328	



¿Tiene una llanta pinchada o un foco fundido? Hay momentos en que un problema como este puede interferir con su experiencia de conducción.

La sección “En caso de emergencia” puede ayudarlo a lidiar específicamente con situaciones críticas.

En una emergencia se recomienda llamar al número telefónico que se encuentra en su Póliza de Garantía.

También puede considerar contactar a un Distribuidor Autorizado.

LUCES DE EMERGENCIA

El interruptor de luces de emergencia se localiza en el banco de interruptores debajo del radio.

Oprima el interruptor para activar estas luces. Cuando las luces de emergencia están activadas, todas las luces direccionales destellarán para advertir de una emergencia al tráfico que se acerca. Oprima el interruptor una segunda vez para desactivar las luces.

Este es un sistema de advertencia de emergencia y no se debe usar cuando el vehículo está en movimiento. Úselo cuando el vehículo esté descompuesto y pueda representar peligro para otros conductores.

Cuando deba abandonar el vehículo para buscar ayuda, las luces de emergencia continua-

rán funcionando aun cuando el interruptor de ignición esté en la posición de apagado.



Interruptor de las luces de emergencia

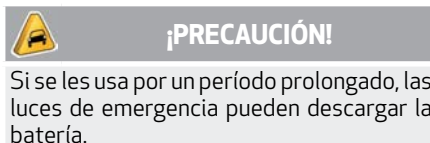

Si se les usa por un período prolongado, las luces de emergencia pueden descargar la batería.

Sistema de frenadas de emergencia (PBA)

El sistema PBA está diseñado para mejorar la capacidad de frenado del vehículo en frenadas de emergencia

Para más detalles sobre el frenado de emergencia, vea la sección de “Sistemas de seguridad activos” en el capítulo “Seguridad”.

EN CASO DE EMERGENCIA LLAMADA DE EMERGENCIA (SI ASÍ ESTÁ EQUIPADO)

Su vehículo puede estar equipado con una función de asistencia a bordo que está diseñada para brindar asistencia en caso de accidente y/o emergencia. Esta función se activa automáticamente mediante la intervención de la bolsa de aire o se puede activar manualmente presionando el botón ubicado en la base del espejo retrovisor.

NOTA: La llamada de emergencia solo trabaja con una red de operadores habilitada.

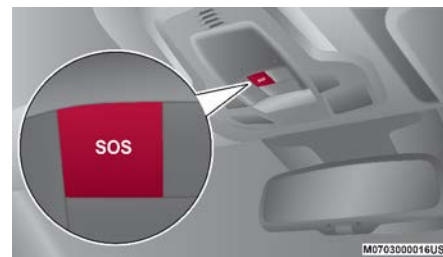

Botón de llamada de emergencia

El sistema de llamada de emergencia automáticamente reenvía la llamada a servicios de emergencia en caso de un accidente con la intervención de la bolsa de aire siempre que la ignición esté en la posición RUN y las bolsas de aire estén funcionando. La llamada de emergencia manual también es posible cuando la ignición está en OFF hasta que la luz de fondo permanezca encendida al presionar el botón de llamada de emergencia en

la base del espejo retrovisor. Cuando se haga la conexión entre el vehículo y el operador de seguridad pública, su vehículo transmitirá automáticamente localización e información del vehículo al operador de seguridad pública.

Solo un operador de seguridad pública puede terminar la llamada de emergencia remotamente y, si es necesario, volver a llamar al vehículo a través del sistema de llamada de emergencia. Una vez que la llamada termine, puede continuar llamando al operador de seguridad pública para indicar información adicional, oprimiendo el botón nuevamente.

Para usar la llamada de emergencia

Presione y mantenga presionado el botón de llamada de emergencia por unos segundos. El LED, ubicado junto al botón de llamada de emergencia, parpadeará una vez y después permanecerá encendido indicando que se estableció la llamada.

NOTA: Si se oprime el botón accidentalmente, hay un retraso de 10 segundos para que la llamada se establezca. El sistema emitirá una alerta verbal de que una llamada está por ser establecida. Para cancelar la conexión, presione el botón nuevamente

Una vez que se hace la conexión, el sistema de llamada de emergencia transmitirá al operador la siguiente información importante del vehículo:

- Indicación de que el ocupante estableció una llamada de emergencia.

- El número de identificación del vehículo (VIN)
- Las últimas coordenadas GPS del vehículo.

Podrá hablar con el operador del servicio de emergencia para determinar si necesita ayuda adicional.

La llamada de emergencia tiene prioridad sobre otras fuentes de audio que serán silenciadas. Si tiene un teléfono conectado vía conectividad inalámbrica, se desconectará y se reconectará al terminar la llamada de emergencia. Indicaciones de voz lo guiarán durante la llamada de emergencia. Si se hace la conexión entre un operador de servicio de emergencia y su vehículo, el operador puede grabar las conversaciones y sonidos dentro de su vehículo una vez que se ha hecho la conexión y al usar este servicio usted da su consentimiento para compartir esta información.

NOTA: Si no está suscrito al servicio de llamada de emergencia o si el servicio no está disponible o ya expiró, cuando presione el botón el sistema mostrará una pantalla específica informándole que llame al número de emergencia nacional 9-1-1 (el botón gráfico respectivo se mostrará para llamar si está conectado su teléfono móvil vía conectividad inalámbrica. La llamada se hará a través del teléfono móvil presionando el botón gráfico rojo en la pantalla.



M0703000019US

Mensaje SOS en la pantalla

Limitaciones del sistema de llamada de emergencia

Quando se coloca la ignición en la posición RUN, el sistema de llamada de emergencia corre una revisión de rutina. Durante esta revisión se enciende un indicador rojo por al rededor de 3 segundos. Esta señal no se debe confundir con una advertencia de falla. En caso de una falla, el indicador rojo permanecerá encendido. Si es sistema de llamada de emergencia detecta una falla, puede suceder cualquiera de las siguientes opciones al tiempo que la falla es detectada:

- El LED junto al botón SOS permanecerá iluminado en rojo.
- El sistema de llamada de emergencia funciona con su propia batería no recargable para garantizar su funcionamiento aún cuando la batería del vehículo esté descargada o desconectada. Cuando está descargada la batería del sistema, se mostrará un mensaje especial en la



pantalla del módulo de instrumentos, diferente a los mensajes que se refieren a otras fallas. En este caso, el sistema funciona solo si la batería del vehículo funciona.

- En el módulo de instrumentos se mostrará un mensaje alertándolo de contactar un distribuidor autorizado junto con una luz de advertencia.

Aún cuando el sistema de llamada de emergencia esté totalmente funcional, factores externos o fuera de control pueden prevenir o detener su operación. Esto incluye pero no está limitado a los siguientes factores:

- La ignición está en la posición OFF
- Los sistemas eléctricos del vehículo no están intactos
- El software y/o hardware del sistema de llamada de emergencia se dañó durante una colisión.
- Hay problemas de red que limitan o desconectan la operación del servicio (por ejemplo, error del operador, red ocupada, mal clima, etc.).

Si falla la conexión de la batería del vehículo por una colisión o accidente, el sistema de llamada de emergencia funcionará por un período de tiempo limitado. Si la batería se desconecta por servicio, el sistema se apaga. En este caso, es posible hacer una llamada de emergencia solo cuando la batería se vuelva a conectar al sistema eléctrico del vehículo.

Requerimientos del sistema

- El vehículo debe tener una conexión de red 3G operable.
- El vehículo debe ser alimentado con un sistema eléctrico que funcione correctamente.
- La ignición debe estar en posición RUN o ACC, o en OFF mientras que la luz de fondo permanezca encendida.



¡ADVERTENCIA!

- Nunca coloque nada en o cerca de las antenas 4G o GPS. Puede interferir con la señal de recepción 4G o GPS que puede evitar que su vehículo realice una llamada de emergencia. Se requiere una conexión operable de la señal 4G y GPS para que el sistema de llamada de emergencia funcione correctamente.

EN CASO DE EMERGENCIA



¡ADVERTENCIA!

- No agregue ningún equipo eléctrico del mercado de accesorios no originales, al sistema eléctrico del vehículo. Esto puede evitar que el vehículo envíe una señal para iniciar una llamada de emergencia. Para prevenir interferencia que provoque la falla del sistema, nunca agregué equipo del mercado de accesorios no originales (por ejemplo radio móvil bidireccional, radio CB, grabador de datos, etc.) al sistema eléctrico o modifique las antenas del vehículo. SI SU VEHÍCULO PIERDE LA ENERGÍA DE LA BATERÍA POR ALGUNA RAZÓN (INCLUYENDO DURANTE O DESPUÉS DE UN ACCIDENTE) LAS FUNCIONES MTC+, APLICACIONES Y OTROS SERVICIOS, NO OPERARÁN.
- Si se detecta alguna falla en cualquier parte de las bolsas de aire, el ORC encenderá la luz de advertencia en el módulo de instrumentos. Si la luz de advertencia de bolsas de aire está iluminada, el sistema de bolsas de aire puede no estar funcionando correctamente y el sistema de llamada de emergencia puede no estar capacitado para enviar señal a un operador del servicio de emergencia. Si la luz está encendida contacte a un distribuidor autorizado para revisar el sistema inmediatamente.

**¡ADVERTENCIA!**

- Ignorar el LED de la llamada de emergencia puede significar que no tendrá el servicio de llamada de emergencia si lo necesita. Si el LED está encendido en rojo, contacte a un distribuidor autorizado para checar el sistema.
- Si alguien en el vehículo puede estar en peligro (por ejemplo, si se ve fuego o humo, las condiciones o ubicación de carreteras peligrosas), no espere por contacto de voz del operador del servicio de emergencia.
- No cumplir con los mantenimiento e inspecciones regulares de su vehículo puede resultar en daños al vehículo, accidente o lesiones.

Preguntas frecuentes:**¿Qué pasa si accidentalmente se presiona el botón de llamada de emergencia?**

Tiene 10 segundos después de presionar el botón para cancelar la llamada. Presionando nuevamente el botón se cancela la llamada.

¿Qué tipo de información se envía cuando se hace una llamada de emergencia desde el vehículo?

Cierta información como el VIN así como la última localización GPS conocida. También tome en cuenta que el operador puede grabar las conversaciones y los sonidos dentro de su vehículo una vez que se hace la con-

exión, y al usar el servicio da su consentimiento para compartir esta información.

¿Cuándo se puede usar el botón de llamada de emergencia?

Solo puede usarlo si usted o alguien más necesita asistencia de emergencia.

USO DEL GATO Y CAMBIO DE LLANTAS**¡ADVERTENCIA!**

- No intente cambiar una llanta del lado del vehículo cercano al tráfico. Apártese lo suficiente de la carretera para evitar el riesgo de ser atropellado mientras opera el gato o cambia la llanta.
- Es peligroso estar debajo de un vehículo apoyado en un gato. El vehículo puede zafarse del gato y caer encima de usted. Lo podría aplastar. Nunca ponga ninguna parte de su cuerpo debajo de un vehículo que esté sobre un gato. Si necesita trabajar debajo de un vehículo levantado, acuda a un centro de servicio en donde podrán levantarlo en una rampa.
- Nunca encienda o arranque el vehículo mientras este se encuentra apoyado en un gato.

**¡ADVERTENCIA!**

- El gato es una herramienta diseñada solamente para cambiar llantas. No debe ser utilizado para levantar el vehículo para hacer reparaciones. El vehículo debe ser levantado solamente sobre una superficie firme y nivelada. Evite áreas con hielo o resbalosas.

Instrucciones generales

Este vehículo puede estar equipado con kit de reparación de llantas. Refiérase a la sección "Kit de reparación de llanta" en este capítulo para más información. Como una alternativa al kit de reparación de llanta, el vehículo podría ser adquirido con una llanta de refacción compacta. Consulte "Procedimiento de cambio" más adelante para obtener más información. Consulte a su Distribuidor Autorizado sobre la disponibilidad de la llanta de refacción inflable.

Información y precauciones de uso del gato**Información del gato**

- El gato pesa alrededor de 2 kg. (4.4 lbs).
- El gato no requiere de ajuste.
- El gato no puede ser reparado, en caso de una falla, éste debe ser reparado por otro original.
- No puede instalarse en el gato otra herra-

STELVIO



mienta fuera de la palanca de extensión.

Mantenimiento del gato

- ❑ Evite cualquier formación o depósito de tierra o suciedad en el tornillo “sin fin” del gato.
- ❑ Mantenga el tornillo “sin fin” del gato lubricado.
- ❑ Nunca modifique el gato.

Condiciones de No-uso del gato

- ❑ Temperaturas por debajo de los -40°C (-40°F).
- ❑ Piso arenoso o fangoso.
- ❑ Superficie irregular.
- ❑ En pendientes muy pronunciadas y condiciones climáticas extremas.
- ❑ En contacto directo con el motor o para reparaciones bajo el vehículo.
- ❑ En botes.

Procedimiento de cambio

1. Estacione el vehículo en una superficie firme y nivelada. Evite áreas con hielo o resbalosas.



¡ADVERTENCIA!

No intente cambiar una llanta del lado del vehículo cercano al tráfico. Apártese lo suficiente de la carretera para evitar el riesgo de ser atropellado mientras opera el gato o cambia la llanta.

2. Encienda las luces de emergencia (intermitentes).
3. Aplique el freno de estacionamiento eléctrico.
4. Coloque el selector de cambios en “P” (Estacionamiento).
5. Coloque la ignición en la posición OFF.
6. Bloquee la parte delantera y trasera de la rueda diagonalmente opuesta a la que levantará con el gato. Por ejemplo, si va a cambiar la llanta delantera derecha, bloquee la rueda trasera izquierda.



Ejemplo de bloqueo de ruedas

7. Abra la compuerta levadiza y levante el piso de carga utilizando la manija.
8. Saque el triángulo de advertencia y colóquelo a una distancia adecuada con respecto al vehículo para advertir a los vehículos que se aproximen.
9. Desatornille la placa de bloqueo y saque la llanta de refacción compacta y el compresor del aire.

EN CASO DE EMERGENCIA

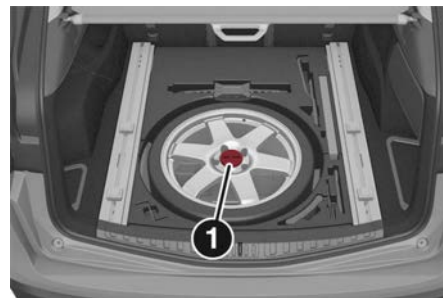

Llanta de refacción inflable (si así está equipado)

1 — Placa de bloqueo

10. Retire la llanta dañada utilizando la llave inglesa aflojando los tornillos de la rueda aproximadamente una vuelta.
11. Coloque el gato bajo el vehículo, cerca de la llanta que será cambiada, teniendo cuidado de no dañar el panel inferior de la carrocería.
12. Levante la palanca de extensión del gato.

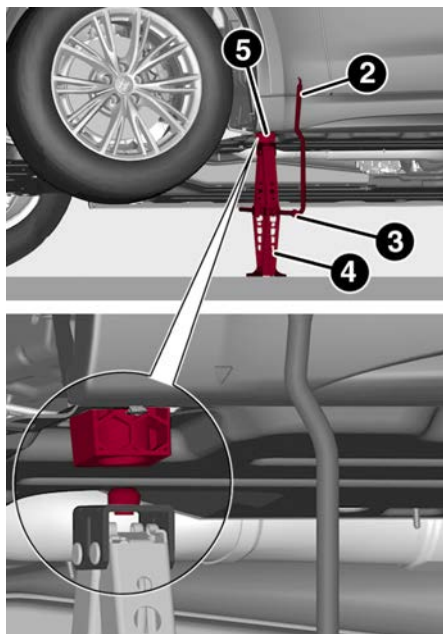

Posición del gato

- 2 — Palanca de extensión del gato
- 3 — Cabeza de llave
- 4 — Gato
- 5 — Bloque de levantamiento

13. Gire la palanca de extensión del gato hasta que la punta redondeada del gato entre en contacto con el orificio del bloque de levantamiento ubicado aproxima-

damente a 15 cm (6 pulgadas) de la orilla de la carrocería. Los puntos de levantamiento están marcados con triángulos ▽ visibles en los paneles plásticos de la carrocería.

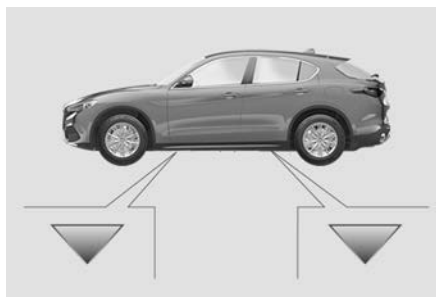

Indicadores de puntos de levantamiento



¡PRECAUCIÓN!

No intente levantar el vehículo con el gato colocado en otra posición que no sea indicada en las instrucciones de "Uso del gato" de este vehículo.

14. Levante el vehículo girando el tornillo del gato en el sentido de las manecillas del reloj, utilizando la llave del mismo. Levante el vehículo sólo lo suficiente para que la llanta a cambiar se eleve del suelo y tenga el espacio suficiente para instalar la llanta de refacción compacta. Un levantamiento mínimo del vehículo asegura la máxima estabilidad.



¡ADVERTENCIA!

Levantar el vehículo más de lo necesario puede hacerlo menos estable. Podría deslizarse fuera del gato y lesionar a alguien que se encuentre cerca del mismo. Levante el vehículo sólo lo necesario para retirar la llanta.

- 15. Retire los cinco tornillos de la rueda y sáquela.
- 16. Asegúrese que la superficie de la llanta de refacción compacta y del bloque de freno estén limpias de forma que los tornillos de rueda no se aflojen.
- 17. Fije la llanta de refacción compacta insertando el primer tornillo de rueda en el orificio más cercano a la válvula de inflado, dando 2 vueltas al mismo.



¡PRECAUCIÓN!

Asegúrese de montar la llanta de refacción con la válvula de inflado mirando hacia afuera. El vehículo puede dañarse si la llanta de refacción es colocada incorrectamente.

- 18. Tome la llave inglesa y apriete los tornillos de rueda.
- 19. Infle la llanta de refacción compacta retirando la tapa de su válvula y atornillándole el adaptador de la manguera de inflado del compresor.



20. Asegúrese que el interruptor de encendido del compresor se encuentre en la posición de apagado (0), abra la compuerta levadiza y conecte el compresor a la toma del área de carga, o a la del tablero de instrumentos, y arranque el motor. Coloque el interruptor de encendido del compresor en la posición de encendido (I).

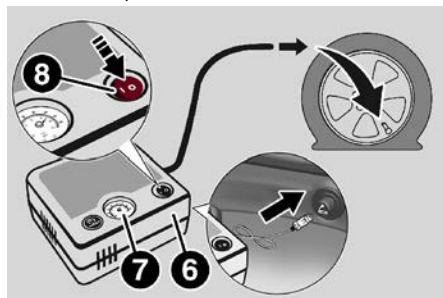

Fijación del compresor a la llanta

- 6 — Compresor de aire
- 7 — Medidor de presión
- 8 — Interruptor de encendido

21. Infle la llanta de refacción inflable a una presión de 43.5 psi (3 bar).

NOTA: Si la llanta de refacción se encuentra inflada a una mayor presión, asegúrese de reducir las psi's a los recomendados, utilizando el botón de desinflado en el compresor.

22. Utilice la palanca del gato para bajar el vehículo al suelo.

23. Retire el gato.

24. Utilice la llave inglesa para apretar por completo los tornillos de la rueda, alternando entre cada uno de forma diagonalmente opuesta.



¡ADVERTENCIA!

Para evitar el riesgo de forzar el vehículo fuera del gato, no ajuste completamente los birlos de la rueda hasta que el vehículo se encuentre abajo. No seguir esta indicación puede ocasionarle lesiones serias a su persona.

Para obtener una lectura de presión más precisa, se recomienda revisar la presión de la llanta compacta con el compresor apagado.

NOTA: No almacene la llanta dañada en el espacio designado para la llanta de refacción compacta.

El compresor sólo ha sido diseñado para inflar la llanta de refacción. No lo utilice para inflar otros objetos como colchones, salvavidas, etc.

NOTA: Las llantas de refacción son únicamente para uso temporal.

Lleve a reparar la llanta de tamaño completo o reemplácela inmediatamente.



¡ADVERTENCIA!

Si la llanta o el gato están sueltos, pueden salir disparados hacia el frente en un choque o frenado súbito, poniendo en peligro a los ocupantes del vehículo. Siempre almacene las partes del gato y la llanta de repuesto en los lugares provistos. Lleve a reparar o reemplace la llanta dañada inmediatamente

KIT DE REPARACIÓN DE LLANTA (SI ASÍ ESTÁ EQUIPADO)

Descripción

Si una llanta se poncha, puede hacer una reparación de emergencia usando el kit de reparación de llanta, ubicado en el área de carga trasera debajo del piso de carga.

1. Detenga el vehículo en un lugar que sea seguro y pueda reparar la llanta, lo más lejos posible del borde de la carretera. Active las luces de emergencia y el freno de estacionamiento eléctrico. Apague el motor y saque el triángulo reflejante (ubicado en área de carga) y colóquelo a una distancia considerable del vehículo para avisar a otros conductores que hay un vehículo detenido.
2. Verifique que la válvula de la llanta quede cerca del piso para que ésta pueda ser fácilmente colocada para inflar la llanta con el kit.

3. Coloque el selector de cambios en la posición "P" (estacionamiento).
4. Aplique el freno electrónico y apague el motor.

Para acceder al kit de reparación de llanta, abra la compuerta levadiza y levante el piso de carga:



Piso de carga

El Kit de reparación de llanta incluye:

- Un cartucho sellador que contiene el líquido sellador
- Un tubo de llenado
- Un compresor con manómetro y conectores.
- Etiquetas adhesivas con el texto "Máx. 80 km/h (50 mph)", para aplicar en un lugar bien visible después de la reparación de la llanta.
- Un folleto de información, con instrucciones para un uso correcto e inmediato

del Kit de reparación de llanta y que luego tiene que ser entregado al personal que deberá manipular el neumático tratado con el sellador.

- Un par de guantes.
- Algunos adaptadores para inflar distintos elementos.

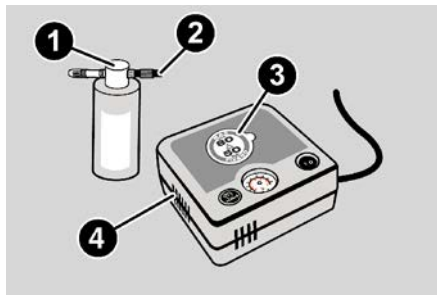

Componentes del kit de reparación de llanta

- 1— Cartucho sellador
- 2— Tubo de llenado
- 3— Etiqueta adhesiva
- 4— Compresor de aire

NOTA:

- El líquido sellador es eficaz con temperaturas exteriores comprendidas entre los -40°C y los +50°C (-40°F y 122°F).
- El líquido sellador tiene una fecha de caducidad.

Procedimiento de inflado



¡ADVERTENCIA!

- No intente reparar una llanta colocándose en el lado del vehículo que da hacia el paso del tráfico. Apártese del paso vehicular lo suficiente para evitar el peligro de ser atropellado mientras opera el kit de reparación de llanta.
- No utilice el kit o conduzca su vehículo bajo las siguientes condiciones:
 - Si la perforación o corte en la llanta es de aproximadamente 6 mm (1/4 in) o más grande.
 - Si la llanta tiene algún daño en el costado.
 - Si la llanta tiene algún daño por manejar con presión muy baja.
 - Si la llanta tiene algún daño ocasionado por manejar con la llanta sin aire.
 - Si la rueda tiene algún daño.
 - Si esta inseguro de las condiciones de la llanta o rueda.
- Mantenga el kit alejado de flamas o fuente de calor.
- Si el kit se encuentra suelto en un impacto o frenada repentina, los ocupantes del vehículo podrían ser lastimados. De no tomar en cuenta las advertencias dadas, los ocupantes y conductor podrían tener lesiones serias o fatales.



¡ADVERTENCIA!

- Evite que el contenido del kit le caiga en los ojos, en el pelo o en la ropa. El kit es peligroso si se ingiere, se traga o se absorbe por la piel: Provoca irritación de los ojos, la piel y el sistema respiratorio. Lávese inmediatamente, con gran cantidad de agua si le cae en los ojos o la piel. Si el kit, le cae en la ropa, cambiársela lo más rápido posible.
- La solución del sellador del kit de reparación de llanta contiene látex. En caso de tener una reacción alérgica o erupción en la piel, consulte a un médico inmediatamente. Mantenga el kit de reparación de llanta lejos del alcance de los niños. Si se ingiere el contenido, lávese la boca inmediatamente con abundante agua y beba mucha agua. ¡No se induzca vómito! Consulte a un médico inmediatamente.

Para usar el Kit proceda de la siguiente manera:

1. Aplique el freno de estacionamiento.
2. Conecte la manguera al cartucho sellador que contiene el líquido sellador. Desenrosque el capuchón de la válvula del neumático, extraiga el tubo de llenado y apriete el adaptador en la válvula del neumático.

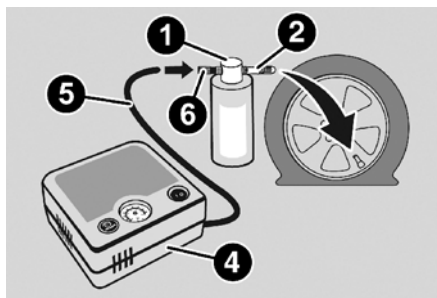

- 1 — Cartucho sellador
- 2 — Tubo de llenado
- 4 — Compresor de aire
- 5 — Manguera
- 6 — Conector del cartucho sellador

3. Asegurarse de que el interruptor del compresor esté en la posición de apagado (0).
4. Conecte el compresor en la toma de corriente situado en el tablero de instrumentos, luego arranque el motor.

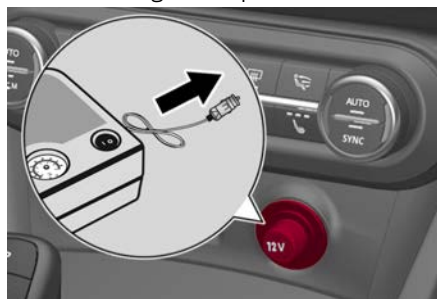

Conectando el compresor

STELVIO

EN CASO DE EMERGENCIA

5. Encienda el compresor, poniendo el interruptor de encendido en posición de encendido (I).

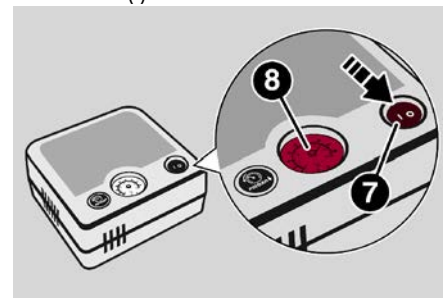

Compresor de aire

- 7 — Interruptor de encendido
- 8 — Medidor de presión

6. Infle el neumático a una presión de al menos 32 psi (2.2 bar). Consulte "Llantas" en el capítulo "Mantenimiento" para obtener más información. Para obtener una lectura más precisa, comprobar el valor de la presión en el manómetro con el compresor apagado.
7. Si en 15 minutos no se alcanza una presión mínima de al menos 26 psi (1.8 bar) desconecte el compresor de la válvula y de la toma de corriente, y luego desplazar el vehículo hacia delante haciendo dar unas cinco vueltas a la rueda, para distribuir el líquido sellador en el interior del neumático y repita la operación de inflado.

8. Después de haber conducido durante unos 8 km (5 mi), deténgase, aplique el freno de estacionamiento y vuelva a comprobar la presión del neumático.
9. Si la presión detectada es inferior a 19 psi (1,3 bar), NO conduzca el vehículo y acuda a su distribuidor autorizado.
10. Si se detecta una presión de al menos 19 psi (1,3 bar), restablezca la presión correcta (con el motor en marcha y el freno de estacionamiento eléctrico accionado), reanude la marcha y acuda, conduciendo con suma prudencia a su Distribuidor Autorizado.



¡ADVERTENCIA!

El kit de emergencia para pinchaduras no es una reparación permanente para una llanta perforada. Lleve la llanta a ser inspeccionada, reparada o reemplazada después de haber utilizado el kit. No exceda los 80 km/h (50 mph) hasta que se haya sido reparada o reemplazada. De no tomar en cuenta las advertencias dadas, los ocupantes y conductor podrían tener lesiones serias o fatales.

11. Aplique la etiqueta de la botella del sellador donde pueda ser vista por el conductor para recordarle cuál llanta ha sido reparada con el kit y para no excederse de la velocidad permitida.



¡ADVERTENCIA!

No coloque la etiqueta de restricción de velocidad en la parte acolchada del volante, es peligroso y la bolsa de aire puede no operar (desplegar) normalmente provocando lesiones serias. Tampoco la coloque donde no permita ver las luces de emergencia o el velocímetro.

NOTA: Use solamente cartuchos de sellador originales que puede comprar en un distribuidor autorizado.

Control y restablecimiento de la presión

El compresor también puede utilizarse sólo para comprobar y, si fuera necesario, restablecer la presión de los neumáticos.

Realizar las siguientes operaciones:

1. Asegúrese que el interruptor de encendido del compresor se encuentre en la posición de apagado (0).
2. Conecte la manguera directamente a la válvula del neumático a inflar.
3. Conecte el compresor a la toma de corriente del compartimiento de pasajeros, o en la del área de carga y arranque el motor.
4. Encienda el compresor colocando su interruptor en la posición de encendido (I).

Tan pronto se alcance la presión correcta, coloque el interruptor del compresor en la posición de apagado (0).



Componentes del compresor

- 5 — Manguera
- 7 — Interruptor de encendido
- 8 — Medidor de presión
- 9 — Botón PSI/BAR

Si la llanta se encuentra inflada de más, reduzca la presión presionando el botón PSI/BAR, suéltelo cuando se alcance la presión correcta.

ARRANQUE DE EMERGENCIA

En caso de batería descargada, es posible realizar un arranque de emergencia empleando los cables y la batería de otro vehículo o utilizando una batería auxiliar. El arranque de emergencia puede ser peligroso



si se realiza incorrectamente, por favor siga atentamente los procedimientos descritos a continuación.

NOTA: Cuando utilice una batería auxiliar, siga las instrucciones y precauciones de operación del fabricante.



¡ADVERTENCIA!

El no seguir correctamente el procedimiento de arranque de emergencia puede provocar lesiones personales o daños debido a una explosión de la batería.



¡PRECAUCIÓN!

- No utilice la batería para un arranque de emergencia. Una conexión incorrecta de los cables o paquete de arranque a la batería podría resultar en fallas al sistema eléctrico o fusibles. Siempre utilice los postes de conexión remota para el arranque de emergencia del vehículo.
- No utilice una batería auxiliar o cualquier otra fuente de alimentación exterior con un voltaje superior a 12 volts, la batería, el motor de arranque, el alternador o la instalación eléctrica del vehículo podrían dañarse.

Polos remotos conexión batería

Su vehículo está equipado con postes remotos de conexión a la batería para el arranque

de emergencia. Dependiendo del modelo del vehículo, la ubicación de los postes remotos puede variar.

Modelos no Quadrifoglio

Los postes remotos para arranque de emergencia se encuentran dentro del compartimiento del motor.

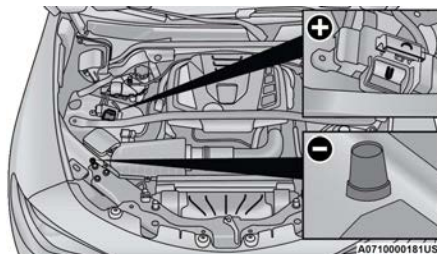

Ubicación de los postes remotos de la batería

Poste remoto positivo (+)

Poste remoto negativo (-)

El poste remoto positivo (+) se encuentra ubicado cerca de la barra estabilizadora del motor, y puede acceder a este abriendo la cubierta de protección con resorte que lo resguarda.

EN CASO DE EMERGENCIA

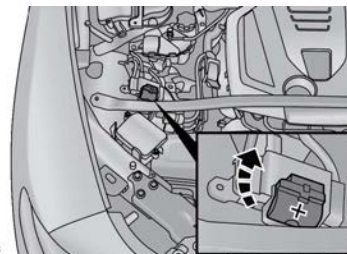

A0710000182US

Cubierta del poste remoto positivo (+)

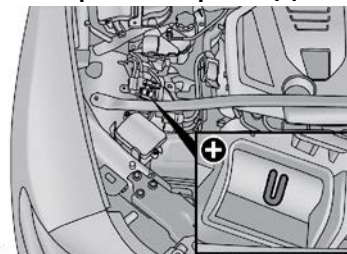

A0710000183US

Poste remoto positivo (+)

El poste remoto negativo (-) es una pieza metálica expuesta ubicada a un costado del seguro de bloqueo lateral del cofre en el riel superior.



Ubicación del polo remoto negativo

¡ADVERTENCIA!

No conecte el cable al poste negativo (-) de la batería descargada. La chispa eléctrica resultante podría hacer que la batería explote y provocar lesiones personales. Sólo utilice el punto de tierra específico, no utilice cualquier otra pieza de metal expuesta.

Para realizar la operación, es necesario disponer de los cables adecuados que deberán conectar la batería auxiliar o a la del otro vehículo, a los polos remotos de la batería descargada. Normalmente estos cables están equipados en los extremos de los terminales y se identifican con un color diferente de fondo (rojo = positivo, negro = negativo).

¡ADVERTENCIA!

No conecte el cable al poste negativo (-) de la batería descargada. La chispa eléctrica resultante podría hacer que la batería explote y provocar lesiones personales. Sólo utilice el punto de tierra específico, no utilice cualquier otra pieza de metal expuesta.

Modelos Quadrifoglio

El poste remoto positivo se encuentra ubicado a un costado del seguro de bloqueo lateral del cofre, dentro del riel superior, y puede acceder a éste retirando la cubierta de protección roja.

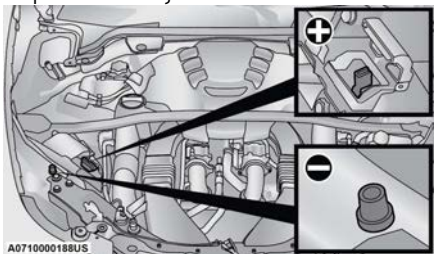

Ubicación de los postes remotos de la batería

- Poste remoto positivo (+)
- Poste remoto negativo (-)

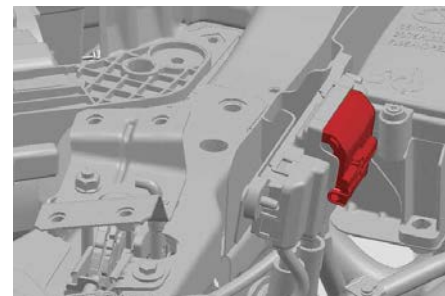

Cubierta del poste remoto positivo (+)

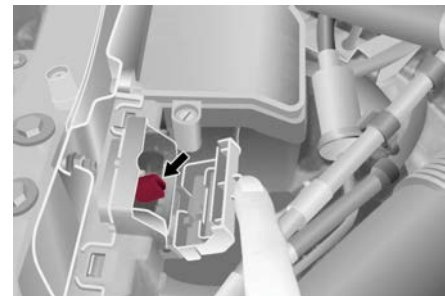

Poste remoto positivo (+)

El poste remoto negativo (-) es una pieza metálica expuesta ubicada a un costado del seguro de bloqueo lateral del cofre en el riel superior.



Ubicación del polo remoto negativo



¡ADVERTENCIA!

No conecte el cable al poste negativo (-) de la batería descargada. La chispa eléctrica resultante podría hacer que la batería explote y provocar lesiones personales. Sólo utilice el punto de tierra específico, no utilice cualquier otra pieza de metal expuesta.

Para realizar la operación, es necesario disponer de los cables adecuados que deberán conectar la batería auxiliar o a la del otro vehículo, a los polos remotos de la batería descargada. Normalmente estos cables están equipados en los extremos de los terminales y se identifican con un color diferente de fondo (rojo = positivo, negro = negativo).

Procedimiento de arranque con cables pasacorriente



¡ADVERTENCIA!

El no seguir correctamente el procedimiento de arranque de emergencia puede provocar lesiones personales o daños debido a una explosión de la batería.



¡PRECAUCIÓN!

Si no sigue estos procedimientos se podría dañar el sistema de carga del vehículo auxiliar o del vehículo con la batería descargada.

Preparación para el arranque de emergencia

1. Aplique el freno de estacionamiento eléctrico y coloque la ignición a la posición de apagado (OFF).
2. Apague todos los accesorios eléctricos del vehículo.
3. Si va a utilizar otro vehículo para arrancar con cables puente la batería, estacione el vehículo de manera que quede al alcance de los cables puente, ponga el freno de estacionamiento y asegúrese de que la ignición esté en la posición de apagado.

EN CASO DE EMERGENCIA



¡ADVERTENCIA!

No permita que los vehículos se toquen entre sí ya que esto puede causar una conexión a tierra y lesiones personales.

Conexión los cables puente

1. Conecte el extremo positivo (+) del cable pasacorriente al poste positivo (+) del vehículo con la batería descargada.
2. Conecte el extremo opuesto del cable puente positivo (+) al poste positivo (+) de la batería que proveerá la corriente.
3. Conecte el extremo negativo (-) del cable pasacorriente al poste negativo (-) de la batería que proveerá la corriente.
4. Conecte el extremo opuesto del cable puente negativo (-) a un buen punto de tierra del motor (parte de metal expuesta del motor del vehículo descargado) lejos de la batería y el sistema de inyección de combustible.



¡ADVERTENCIA!

No conecte el cable al poste negativo (-) de la batería descargada. La chispa eléctrica resultante podría hacer que la batería explote y provocar lesiones personales. Utilice únicamente el punto de tierra específico, no utilice ninguna otra pieza metálica expuesta.

5. Arranque el motor del vehículo que tiene la batería que proveerá la corriente, permita que el motor funcione en marcha mínima algunos minutos y después arranque el motor del vehículo que tiene la batería descargada. Si se encuentra utilizando una batería portátil, antes de arrancar el vehículo, espere unos segundos después de completar la conexión.
6. Una vez encendido del motor, siga el procedimiento de desconexión.

Desconexión los cables puente

Una vez que arranque el motor, quite los cables puente en orden inverso:

1. Desconecte el extremo negativo (-) del cable puente desde el motor de tierra del vehículo con la batería descargada.
2. Desconecte el extremo negativo (-) del cable puente del poste negativo (-) de la batería que entregó la corriente.
3. Desconecte el extremo opuesto del cable puente positivo (+) del poste positivo (+) de la batería que entregó la corriente.
4. Desconecte el extremo positivo (+) del cable puente del poste positivo (+) del vehículo con la batería descargada.

Si a menudo tiene que arrancar con cables puente su vehículo, llévelo a un Distribuidor autorizado para que revisen la batería y el sistema de carga.



¡PRECAUCIÓN!

Los accesorios que se pueden conectar a las salidas de corriente en el vehículo consumen energía de la batería, incluso cuando no esté en uso (por ejemplo, teléfonos celulares, etc.). Eventualmente, si se enchufan durante un tiempo prolongado, la batería del vehículo se descargará lo suficiente para degradar la vida de la batería y/o evitar el arranque del motor.

Arranque por empuje

Nunca intente arrancar el motor empujando, remolcando o rodando cuesta abajo el vehículo.

NOTA: No es posible arrancar un vehículo con transmisión automática empujándolo.

SOBRECALENTAMIENTO DEL MOTOR

El sobrecalentamiento del motor puede ocurrir en situaciones como (pero no limitado a), temperaturas ambientales extremas o con frecuentes paradas y reinicios del motor. Si el motor se sobrecalienta, se indica por el encendido del testigo "Temperatura excesiva del líquido refrigerante del motor" en el módulo de instrumentos, junto con un mensaje correspondiente. Consulte lo descrito en el párrafo correspondiente de "Testigos y mensajes" en el capítulo "Tablero de instru-

mentos".

En cualquiera de las siguientes situaciones, se puede reducir el riesgo de sobrecalentamiento si se toman las acciones apropiadas.

- En las autopistas — baje la velocidad.
- En el tráfico de la ciudad — mientras el vehículo está detenido, ponga la transmisión en NEUTRAL (N), pero no aumente la velocidad de ralentí del motor.

NOTA: Para aminorar una condición inminente de sobrecalentamiento, realice estos pasos:

- Si el aire acondicionado (A/C) está funcionando, apáguelo. El sistema de aire acondicionado añade calor al sistema de enfriamiento del motor, de manera que si lo apaga puede ayudar a eliminar este calor.
- También puede girar el control de temperatura a máximo calor, el control de modo a piso y el control del ventilador a alta. Esto permite que el núcleo del calefactor actúe como complemento del radiador y contribuya a eliminar el calor del sistema de enfriamiento del motor.



¡ADVERTENCIA!

Usted u otras personas pueden sufrir quemaduras severas provocadas por el refrigerante (anticongelante) caliente del motor o por el vapor del radiador. Si ve o escucha vapor proveniente de la parte inferior del cofre, no lo abra hasta que el radiador se haya enfriado. Nunca intente quitar el tapón de presión del sistema de enfriamiento si el radiador o la botella del refrigerante están calientes.



¡PRECAUCIÓN!

Si conduce con el sistema de enfriamiento caliente, el vehículo podría dañarse. Si el indicador de temperatura marca "H" (Caliente), orillese y detenga el vehículo. Deje el vehículo en marcha mínima con el aire acondicionado apagado hasta que la aguja llegue al rango normal. Si la aguja permanece en "H" (Caliente), apague inmediatamente el motor y solicite servicio.

NOTA:

- Si el ventilador no está operando mientras el motor está trabajando, la temperatura empezará a aumentar. Detenga el vehículo y contacte a su distribuidor autorizado.
- Si el motor continúa sobrecalentándose o éstos suceden muy a menudo, lleve al vehículo con un distribuidor autorizado para que revise el sistema de enfriamiento.

to. El motor podría dañarse severamente a menos que las reparaciones se hagan. Contacte a su distribuidor autorizado.

LIBERACIÓN MANUAL DE LA POSICIÓN DE ESTACIONAMIENTO (P)

Vea a un Distribuidor Autorizado para desacoplar la palanca de liberación manual.



¡ADVERTENCIA!

Se requiere una herramienta especial para llevar a cabo este procedimiento. Si no se hace correctamente se puede provocar daños al vehículo, heridas serias o la muerte. Por favor contacte a un Distribuidor Autorizado para que lleve a cabo este procedimiento.

REMOLQUE DEL VEHÍCULO AVERIADO

En esta sección se describen las condiciones y las modalidades para el transporte y el remolque del vehículo averiado con una grúa.



¡PRECAUCIÓN!

- El vehículo debe ser remolcado con las cuatro ruedas ELEVADAS del suelo sobre la plataforma de una grúa. Evite el remolque sólo con las ruedas delanteras (o traseras) elevadas. El remolque con sólo las ruedas delanteras (o traseras) elevadas, además de dañar la carrocería, podría causar el daño del cambio.
- No intente usar equipo tipo malacate cuando remolque. Puede provocarle daños al vehículo.
- Cuando se fija el vehículo en la plataforma de una grúa, no utilice los componentes de las suspensiones delanteras o traseras como puntos de fijación. Un remolque efectuado de manera inadecuada podría provocar daños en el vehículo.
- Asegúrese que el freno de estacionamiento eléctrico se encuentre liberado, y se mantenga así, durante el remolque.
- El daño provocado por un remolque incorrecto no está cubierto por la garantía de su vehículo.

NOTA: Si su vehículo esté equipado con sistema de protección antilevantamiento, necesitará desactivarlo antes de realizar el remolque presionando el botón ubicado en la consola de techo. Consulte la sección correspondiente en el capítulo "Conocimiento del vehículo" para más información.

Es necesario informar a los operarios de la grúa sobre la altura desde el suelo mínima del vehículo para evitar, durante la carga, el contacto de los extremos de los parachoques con las estructuras de la grúa.

En figura se muestran los ángulos de conexión delanteros y traseros del vehículo a tener en cuenta para la carga en la grúa.



Ángulos trasero y delantero



Ángulos trasero y delantero

	Versiones AWD
A - Ángulo delantero	21.7°
B - Ángulo trasero	18.3°

	Versiones Quadrifoglio
A - Ángulo delantero	20.8°
B - Ángulo trasero	21.0°

Versiones con tracción total (AWD)

Se recomienda remolcar el vehículo con las cuatro ruedas ELEVADAS del suelo en la plataforma de una grúa.



¡PRECAUCIÓN!

- NO remolque el vehículo con las cuatro ruedas en contacto con el piso. Puede provocar daños al tren motriz.
- NO remolque el vehículo usando elevadores de ruedas traseras o delanteras. Se provocarán daños graves al vehículo.

Si no se siguen estos métodos de remolque se puede dañar la transmisión seriamente. Dichos daños no están cubiertos por la garantía del vehículo.

ARGOLLAS DE REMOLQUE DEL VEHÍCULO

Si el vehículo se ha visto involucrado en un accidente o se ha descompuesto, se proporciona una argolla para remolque ubicada en el contenedor de herramientas del área de carga. El remolque es sólo para distancias muy cortas y pavimentadas.

Para usar la argolla para remolque, proceder de la siguiente manera:

1. Desenganche la cubierta de la defensa delantera o de la trasera (si así está equipado) presionando la parte superior.



Cubierta para remolque con argolla frontal

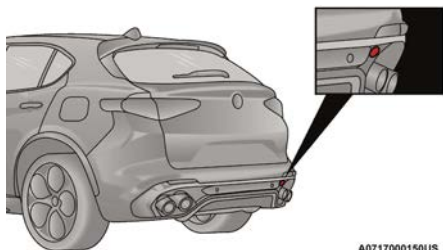

A0717000150US

Cubierta para remolque con argolla trasera

2. Tome la argolla para remolque de su sitio en el área de carga y limpie con cuidado el sitio roscado del vehículo antes de usarlo.
3. Atornille la argolla para el remolque del vehículo en el lugar correspondiente unas 11 vueltas.

NOTA: El ángulo máximo de trabajo del cable que se debe fijar a la argolla de remolque no debe superar los 15° como se indica a continuación.

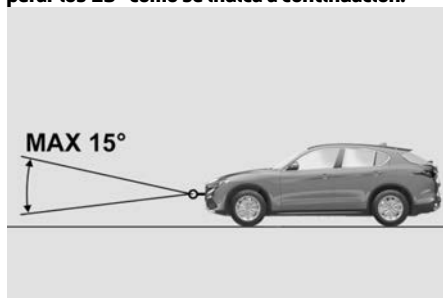

Ángulo de trabajo del cable



¡ADVERTENCIA!

Aléjese de los vehículos cuando remolque utilizando la argolla.

- No utilice una cadena para remolcar con argollas. Las cadenas podrían romperse, causando lesiones serias e incluso la muerte.
- No utilice una correa o cuerdas para remolcar con argollas. Las correas o cuerdas podrían romperse o soltarse, causando lesiones serias e incluso la muerte.
- El no seguir las indicaciones para un remolque con argollas correcto puede provocar que los componentes se rompan, ocasionando lesiones serias o incluso la muerte.



¡PRECAUCIÓN!

- Las argollas de remolque deben utilizarse exclusivamente para operaciones de asistencia en el camino. Use las argollas de remolque con un dispositivo apropiado al reglamento de tránsito vigente (barra rígida, cuerdas, etc.) para remolcar el vehículo por distancias muy cortas.
- Las argollas de remolque no deben usarse para remolcar el vehículo fuera del camino o donde existan obstáculos.
- En cumplimiento con las condiciones anteriores, el remolque con argollas debe realizarse entre dos vehículos (uno remolcando, y el otro siendo tirado) alineados tanto como sea posible a la misma línea central. Puede provocar daños si no se siguen estos lineamientos.
- Cuando remolque, sólo utilice proveedores de servicio que puedan remolcar vehículos con baja altura al piso, puede provocar graves daños utilizando una plataforma de remolque estándar.



SISTEMA DE RESPUESTA CONTRA ACCIDENTES MEJORADO (EARS)

El vehículo está equipado con un sistema de respuesta contra accidentes mejorado.

Por favor, consulte “Sistemas de protección para los ocupantes” en el capítulo “Seguridad” de este manual, para obtener más información sobre el funcionamiento de este sistema.

GRABADOR DE DATOS (EDR)

Este vehículo está equipado con un grabador de datos (EDR). El propósito principal del EDR es grabar, en ciertos choques o situaciones cercanas a choque, como el despliegue de las bolsas de aire o golpear contra un obstáculo en el camino, los datos ayudarán a entender cómo operaron los sistemas del vehículo.

Por favor, consulte “Sistemas de protección para los pasajeros” en el capítulo “Seguridad” de este manual, para obtener más información sobre el funcionamiento del grabador de datos (EDR).



MANTENIMIENTO

El correcto mantenimiento le permite mantener el rendimiento de su vehículo a lo largo del tiempo, así como limitar los costos de operación y salvaguardar la eficacia de los sistemas de seguridad. Este capítulo le explica cómo.

CONTENIDO

■ MANTENIMIENTO PROGRAMADO 331

- Revisiones periódicas 331
- Uso severo del vehículo..... 331

■ COMPARTIMENTO DEL MOTOR 332

- Motor 2.0L (si así está equipado).... 332
- Motor 2.9L (si así está equipado).... 333
- Aceite de motor..... 333
- Líquido de refrigeración del motor. 334
- Líquido lavaparabrisas/lavafaros... 334
- Líquido de frenos..... 335
- Aceite del sistema de actuación de la transmisión automático..... 335
- Consejos útiles para prolongar la duración de la batería..... 335

■ RECARGA DE LA BATERÍA 336

- Notas importantes..... 336

■ PROCEDIMIENTOS DE MANTENIMIENTO 337

- Aceite de motor..... 337
- Filtro de aceite de motor..... 338
- Filtro de aire 338
- Mantenimiento del sistema de aire acondicionado 338

- Lubricación de las partes móviles de la carrocería 338
- Limpiaparabrisas..... 338
- Sistema de escape..... 340
- Sistema de refrigeración..... 341
- Sistema de frenado..... 343
- Transmisión automática..... 343
- Sustitución de la batería..... 344
- Fusibles..... 344
- Caja de fusibles en el área de carga 347

■ SUSTITUCIÓN DE UNA LÁMPARA. 348

- Reemplazo de luces exteriores 350
- Reemplazo de luces internas..... 350

■ RUEDAS Y NEUMÁTICOS 352

- Número de identificación de la llanta (TIN)..... 354

- Terminología de llantas y definiciones 355

■ LLANTAS - INFORMACIÓN GENERAL 359

- Presión de la llanta..... 359
- Presiones de inflado de las llantas. 359
- Presiones de las llantas para funcionamiento a alta velocidad..... 360
- Presión de inflado de llantas recomendada en frío. 360
- Motor 2.0L 361
- Motor 2.9L 361
- Llantas de capas radiales 362
- Llanta que puede rodar con baja presión (Run Flat) (si así está equipado). 362
- Patinado de las llantas 362
- Indicadores de desgaste 362
- Vida útil de la llanta..... 363
- Reemplazo de las llantas 363
- Llantas de refacción (si así está equipado)..... 364
- Tipos de llantas..... 366



- Llantas para verano o para tres estaciones (si así está equipado)..... 366
- Cadenas para llantas (dispositivos de tracción)..... 367
- Recomendaciones sobre la rotación de los neumáticos 368
- **GRADOS UNIFORMES DE CALIDAD DE LAS LLANTAS 368**
 - Desgaste 369
 - Grados de tracción 369
 - Grados de temperatura 369
- **ALMACENAMIENTO DEL VEHÍCULO 369**
- **CARROCERÍA 370**
 - Protección contra los agentes atmosféricos 370
 - Conservación de la carrocería 371
- **INTERIORES 372**
 - Asientos y partes tapizadas 372
 - Asientos de piel (si así está equipado) 372
 - Partes de plástico y revestidas 372
 - Partes revestidas en Alcántara (si así está equipado)..... 372
 - Partes revestidas de piel (si así está equipado)..... 373



MANTENIMIENTO PROGRAMA- DO

Un mantenimiento correcto es determinante para garantizar una larga duración del vehículo en excelentes condiciones.

El servicio de mantenimiento programado debe ser realizado por su distribuidor autorizado según los tiempos preestablecidos. Si durante estos mantenimientos, además de las operaciones previstas, fuesen necesarios otros mantenimientos o reparaciones, éstos serán realizados únicamente bajo previa autorización del cliente.

Si utiliza el vehículo frecuentemente para el arrastre de remolques, reduzca el intervalo entre un mantenimiento programado y el siguiente.

NOTA: Los mantenimientos programados están establecidos por el fabricante. Si no se realizan estos mantenimientos se pierde la garantía. Le recomendamos informar a su distribuidor autorizado de posibles fallas de funcionamiento, sin esperar al próximo mantenimiento.

Revisiones periódicas

Consulte póliza de garantía y antes de realizar viajes largos, revise y restablezca, si es necesario:

- Nivel de refrigerante del motor.
- Nivel de líquido de frenos (si es insuficien-

te, consulte a un distribuidor autorizado lo antes posible).

- Nivel de líquido lavaparabrisas.
- Presión y estado de inflado de las llantas.
- Funcionamiento del sistema de iluminación (faros, intermitentes, luces de emergencia, etc.).
- Funcionamiento del sistema de limpieza / lavaparabrisas y la posición / el desgaste de las plumas del limpiaparabrisas Inspeccione las juntas homocinéticas / universales.

Consulte póliza de garantía, revise y, si es necesario, reponga el nivel de aceite motor.

Uso severo del vehículo

Si utiliza el vehículo sobre todo en una de estas condiciones:

- Arrastre de remolque o campers.
- Carreteras de terracería.
- Trayectos breves (menos de 7 km (4 millas)) y frecuentes con una temperatura exterior bajo cero.
- Motor que funciona frecuentemente en ralentí o conducción de largas distancias a baja velocidad o en caso de inactividad por un período prolongado.

Debe efectuar las siguientes verificaciones con más frecuencia de lo indicado en el Plan de mantenimiento programado:

- Revisión del estado y desgaste de las pastillas de los frenos de disco delanteros.
- Revisión de la limpieza de las cerraduras del cofre y de la cajuela, limpieza y engrase de las palancas.
- Revisión visual del estado de: motor, transmisión, tuberías rígidas y flexibles de los tubos (escape - alimentación combustible - frenos), elementos de goma (cubiertas - uniones - soportes, etc.).
- Revisión del estado de carga y nivel del líquido de la batería (electrolito).
- Revisión visual del estado de las bandas de control de los accesorios.
- Revisión y eventual cambio del aceite del motor y del filtro de aceite.
- Revisión y eventual cambio del filtro antipolen.
- Revisión y eventual cambio del filtro de aire.

MANTENIMIENTO

COMPARTIMENTO DEL MOTOR

Motor 2.0L (si así está equipado)

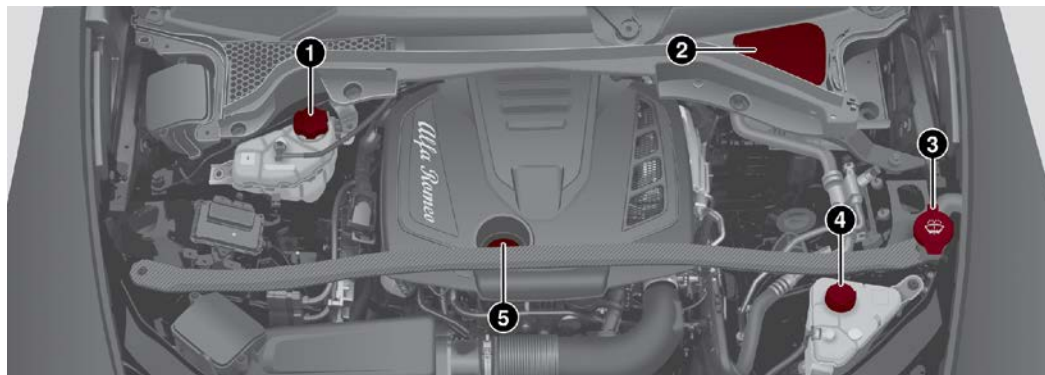

1. Tapón del depósito del líquido refrigerante del motor
2. Cubierta de acceso al tapón del depósito del líquido de frenos
3. Tapón depósito líquido lavaparabrisas/lavafaros.
4. Tapón del depósito del líquido refrigerante (Intercooler) del motor.
5. Boca de llenado aceite del motor.



Motor 2.9L (si así está equipado)

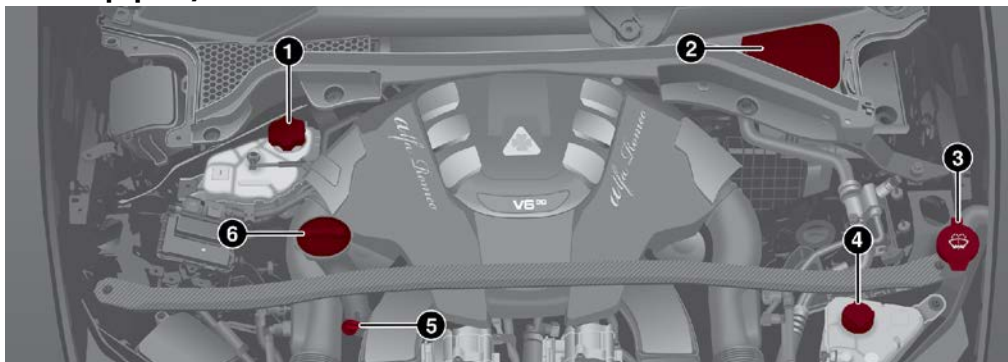

1. Tapón del depósito del líquido refrigerante del motor
2. Cubierta de acceso al tapón del depósito del líquido de frenos
3. Tapón depósito líquido lavaparabrisas/lavafaros.
4. Tapón del depósito del líquido refrigerante (Intercooler) del motor.
5. Varilla de nivel de aceite del motor.
6. Boca de llenado aceite del motor.

Aceite de motor

El nivel de aceite del motor se puede ver en la pantalla del módulo de instrumentos cada vez que se arranque, o en la pantalla del sistema de infotainment activando, desde el menú principal (tecla MENU) sucesivamente las siguiente secuencia:

1. "Información del vehículo"
2. "Aceite del motor"

Comprobar, a través de las 6 marcas de la pantalla, que el nivel de aceite esté comprendido entre el MÍN. y el MÁX.: 1 marca, nivel MÍN.; 6 marcas, nivel MÁX.

Si el nivel de aceite llega a la primera marca roja, añadir aceite a través de la boca de llenado teniendo en cuenta que cada marca visualizada en la pantalla corresponde aproximadamente a 250 ml. (8.8 fl oz): El nivel de aceite en los modelos Quadrifoglio 2.9L también puede checarsse manualmente.



¡PRECAUCIÓN!

Asegúrese de no agregar demasiado aceite. El aceite de motor en exceso puede dañarlo. Revise el vehículo. El nivel de aceite nunca debe superar la referencia MAX. Se recomienda verificar el nivel de aceite en pasos intermedios utilizando la varilla de nivel de aceite (solo 2.9L Quadrifoglio).



¡PRECAUCIÓN!

El nivel de aceite no es actualizado inmediatamente en la pantalla después de reabastecerlo. Por lo tanto, espere a que el nivel de aceite se actualice en pantalla y siga el procedimiento..

NOTA: Siempre reinstale la tapa del aceite y apriétela al torque necesario cuando la quite para llenar el aceite. Nunca encienda el motor con la tapa abierta, puede caerse el aceite del motor.



Procedimiento manual de control de nivel de aceite

Motor 2.9L Quadrifoglio (si así está equipado)

Con el vehículo estacionado en una superficie horizontal, comprobar que el nivel de aceite esté entre las indicaciones MIN y MAX de la varilla de nivel de aceite. Sacar la varilla de nivel de aceite del motor, limpiarla con un paño que no deje restos e introducirla otra vez. Volver a sacarla por segunda vez y comprobar que el nivel de aceite motor esté entre las referencias MÍN. y MÁX. marcadas en la misma varilla.

Actualización de la indicación de Nivel de aceite en la pantalla del motor 2.9L Quadrifoglio (si así está equipado)

Para garantizar la visualización correcta del nivel de aceite en la pantalla después de haber efectuado el llenado, siga el proceso a continuación::

- Deje el vehículo estacionado sobre una superficie horizontal y el motor en marcha por aproximadamente 5 minutos (temperatura mayor a 90°C (198°F)) y después apagar el motor.
- Espere 5 minutos, coloque la ignición en modo ACC sin arrancar el motor y espere por dos segundos

NOTA: Si no se actualiza la indicación del nivel después del procedimiento descrito, repita el ajuste del motor, apague el motor y espere otros

5 minutos antes de encenderlo nuevamente. Si la indicación no se actualiza después del segundo arranque, contacte a un distribuidor autorizado.

Actualización de la indicación de Nivel de aceite en la pantalla del motor 2.0L

Si se necesita recargar aceite de motor, para asegurar la indicación correcta del nivel de aceite en la pantalla, siga este proceso.

- Deje el vehículo estacionado sobre una superficie horizontal y el motor en marcha por aproximadamente 5 minutos (temperatura mayor a 80°C (176°F)) y después apagar el motor.
- Arranque el motor nuevamente y manténgalo en ralentí por alrededor de 2 minutos.

NOTA: Si agrega una cantidad específica y el indicador no muestra "Full" (lleno), contacte a un Distribuidor Autorizado.



¡ADVERTENCIA!

Si se requiere rellenar el aceite de motor, espere a que el motor se enfríe antes de aflojar la tapa de la boca de llenado, particularmente en vehículos con tapa de aluminio (si así está equipado). **ADVERTENCIA: ¡Riesgo de quemaduras!**



¡PRECAUCIÓN!

El nivel de aceite nunca debe superar la referencia MAX

Si la referencia MAX es superada (última marca se vuelve roja) después del llenado, vaya a su distribuidor autorizado lo más pronto posible para tener el exceso de aceite eliminado

No agregue un aceite diferente a lo existente en el motor.

El aceite y filtro de aceite usados contienen sustancias que pueden ser dañinas para el medio ambiente. Para cambiar el aceite y filtros, le recomendamos contactar a su distribuidor autorizado.

Líquido de refrigeración del motor

Si el nivel no es suficiente, desenrosque el tapón del depósito y vierta el líquido descrito en el capítulo "Datos técnicos".

Líquido lavaparabrisas/lavafaros

El depósito del líquido lavaparabrisas y lavafaros (si así está equipado) está dotado con boca de llenado telescópica.

Si el nivel es insuficiente, retire el tapón del depósito y eleve la boca, luego vierta el líquido descrito en el capítulo "Datos técnicos".



NOTA: Los lavafaros se activan cada 10 activaciones del lavaparabrisas

NOTA: Con un bajo nivel de líquido (situación indicada por el encendido del símbolo específico en la pantalla del cuadro de instrumentos) el sistema lavafaros no funciona, incluso si sigue funcionando el lavaparabrisas.

En los vehículos equipados con lavafaros, hay una muesca de referencia en la varilla medidora: SOLO el limpiaparabrisas / luneta trasera funciona con el nivel por debajo de esta referencia.

Líquido de frenos

Comprobar que el líquido esté al nivel máximo. Si el nivel del líquido en el depósito es insuficiente, acuda lo antes posible a su distribuidor autorizado para que revisen el sistema.

Aceite del sistema de actuación de la transmisión automático

El nivel de aceite de la transmisión solo puede ser revisado por su distribuidor autorizado.

Consejos útiles para prolongar la duración de la batería

Para evitar que la batería se descargue rápidamente y prolongar su duración, respete escrupulosamente las siguientes indicaciones:

- Al estacionar el vehículo, asegúrese de que las puertas, y la cajuela estén bien cerrados para evitar que los plafones dentro del habitáculo queden encendidos.
- Con el motor apagado, no dejar los dispositivos encendidos durante mucho tiempo (por ejemplo, el radio, las luces de emergencia, etc.).
- Antes de realizar cualquier intervención en la instalación eléctrica, desconectar el cable del polo negativo de la batería.

Si, después de comprar el vehículo, se desea instalar accesorios eléctricos que necesiten alimentación eléctrica permanente (por ej. alarma, etc.) o accesorios que afecten al balance eléctrico, acudir a su distribuidor autorizado, cuyo personal calificado valorará el consumo eléctrico global.



¡PRECAUCIÓN!

La batería mantenida durante largo tiempo en estado de carga inferior al 50% se daña por sulfatación, reduciendo su capacidad y su aptitud para el arranque. Además, presenta mayor riesgo de congelación (que ahora puede producirse a -10°C (14°F)).

NOTA: Después que la batería es desconectada, la dirección debe ser inicializada. La luz de advertencia  se encenderá en el tablero de instrumentos para indicar esto. Para realizar este procedimiento, simplemente gire el volante todo su recorrido de un extremo al otro, y después gírelo de regreso a la posición central.

MANTENIMIENTO

Batería

La batería no requiere que se reponga el electrolito con agua destilada. No obstante, es necesario llevar a cabo un control periódico con su distribuidor autorizado para comprobar su eficiencia. Para el mantenimiento de la batería, seguir las indicaciones del fabricante de la misma.



¡ADVERTENCIA!

- El líquido presente en la batería es tóxico y corrosivo. Evitar el contacto con la piel o los ojos. No acercarse a la batería con llamas libres o posibles fuentes de chispas: peligro de explosión e incendio.
- El gas de la batería es inflamable y explosivo. No aproxime flamas o chispas a la batería. No use una batería de refuerzo o cualquier otra fuente de recarga cuya salida sea de más de 12 voltios. No permita que las abrazaderas de cable tengan contacto una con la otra.
- Los postes, terminales y accesorios relacionados de la batería contienen plomo y compuestos de plomo. Lave sus manos después de haberlos manipulado.

Presión de lavado



¡PRECAUCIÓN!

No se recomienda limpiar el compartimiento del motor con una lavadora a presión. Se han tomado precauciones para proteger todas las partes y conexiones, sin embargo, la presión generada por estas máquinas es tal que no se puede garantizar una protección completa contra la entrada de agua.

RECARGA DE LA BATERÍA

Notas importantes



¡ADVERTENCIA!

- No cargar o recargar nunca una batería congelada: podría explotar a causa del hidrógeno que queda capturado dentro de los cristales de hielo.
- En cada momento del proceso de carga o recarga, asegurarse de que las chispas y llamas libres permanezcan lejos de la batería.

NOTA:

- Antes de usar un dispositivo de recarga, comprobar siempre que éste sea el adecuado para la batería instalada, con voltaje constante (inferior a 14,8 V) y bajo amperaje (límite máximo 15 A).

- Recargar la batería en un lugar bien ventilado.
- Antes de usar los dispositivos para cargar o mantener el estado de carga de la batería, seguir atentamente las instrucciones proporcionadas con el dispositivo para conectarlo de manera correcta y segura a la batería del vehículo.

Es posible recargar la batería sin desconectar los cables del sistema eléctrico del vehículo.

- Para acceder a la batería, retire el panel de acceso, dentro del área de carga.



Piso de carga

- Ubique el panel de acceso de la batería bajo el piso de carga

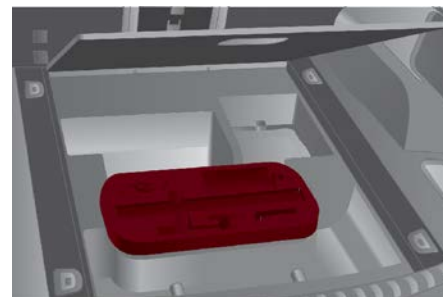

Panel de acceso a la batería

- Retire la tapa de protección y conecte la terminal del cable positivo del cargador (normalmente de color rojo) al terminal positivo (+) de la batería.
- Conectar la terminal del cable negativo del cargador (normalmente de color negro) a la tuerca cerca de la terminal negativa (-) de la batería, como se muestra.

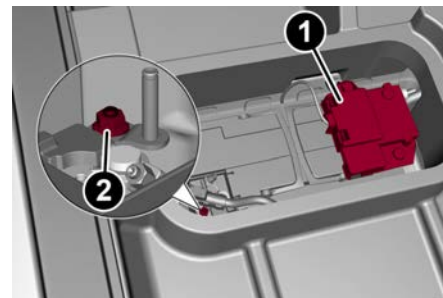

Batería



- 1 — Tapa de protección
- 2 — Poste negativo

El vehículo está equipado con sensor IBS (Sensor de la batería inteligente) capaz de medir las corrientes de carga y de descarga y calcular el nivel de carga y la condición general de la batería. Este sensor está colocado junto a la terminal negativa (-) de la batería.

Para un procedimiento correcto de carga/recarga, la corriente de carga debe pasar a través del sensor IBS.

1. Encienda el cargador y siga las instrucciones del manual de usuario correspondiente para recargar totalmente la batería.
2. Una vez cargada, apague el cargador antes de desconectarlo de la batería.
3. Desconecte en primer lugar la terminal del cable negro del cargador de la batería y posteriormente la terminal del cable rojo.
4. Volver a montar la tapa de protección de la terminal positiva de la batería y la tapa de acceso al compartimento de la batería.

NOTA: Si se utiliza un cargador de batería tipo "rápido" con la batería montada en el vehículo, antes de conectar el cargador desconectar los dos cables de la batería del vehículo. No utilizar el cargador de batería tipo "rápido" para proporcionar la tensión de arranque.

PROCEDIMIENTOS DE MANTENIMIENTO

Las páginas siguientes contienen las normas sobre el mantenimiento necesario previsto por el personal técnico que ha diseñado el vehículo.

Además de estas indicaciones para el mantenimiento especificadas en el mantenimiento programado ordinario, hay otros componentes que podrían necesitar reparaciones o sustituciones durante el ciclo de vida del vehículo.

Aceite de motor

Control del nivel de aceite motor

Para garantizar la correcta lubricación del motor es indispensable que el aceite se mantenga siempre al nivel prescrito (ver el apartado "Compartimento del motor" en este capítulo).

Comprobar el nivel de aceite a intervalos regulares, por ejemplo, cada 3000 km. (1,864 millas)

Si se alcanza la temperatura de funcionamiento, el control debe realizarse aproximadamente 5 minutos después de apagar el motor. Además, el vehículo debe estacionarse en una superficie lo más llana posible.

Se puede verificar el nivel de aceite del motor a través del sistema de infotainment.

MANTENIMIENTO

Para acceder a la función, activar el menú principal (tecla MENÚ), seleccionar luego las siguientes opciones: "Información del vehículo"; "Aceite del motor".

Asegúrese que el nivel se encuentre ente las marcas mínimo y máximo de la varilla (solo Quadrifoglio).

Sustitución del aceite motor

Para más información sobre los intervalos de mantenimiento correctos, consultar el "Plan de Mantenimiento Programado" en su póliza de garantía.

Elección del tipo de aceite motor

Para garantizar prestaciones óptimas y la máxima protección en cualquier condición de funcionamiento, se recomienda utilizar exclusivamente aceites para motor certificados ACEA (ver lo descrito en el apartado "Líquidos y lubricantes" en el capítulo "Datos técnicos").

Aditivos para aceite motor

Se recomienda vivamente no añadir aditivos (con excepción de los colorantes de detección de las fugas) al aceite motor.

El aceite motor es un producto específicamente preparado para el vehículo y sus prestaciones pueden verse reducidas o alteradas por el añadido de otros aditivos.

Eliminación del aceite usado y de los filtros correspondientes

Para la eliminación del aceite motor y de los filtros correspondientes, dirigirse a las entidades competentes para más información sobre la normativa local.

NOTA: La eliminación del aceite usado y de los filtros de aceite realizada de manera incorrecta puede provocar graves daños al medio ambiente.

Filtro de aceite de motor

Sustitución del filtro de aceite motor

El filtro de aceite motor debe sustituirse cada vez que se sustituye el aceite motor. Para la sustitución se recomienda utilizar una parte original, diseñada especialmente para este vehículo.

Filtro de aire

Sustitución del filtro de aire

Para más información sobre los intervalos de mantenimiento correctos, consultar el "Plan de Mantenimiento Programado" en su póliza de garantía. Para la sustitución se recomienda utilizar una parte original, diseñada especialmente para este vehículo.

Mantenimiento del sistema de aire acondicionado

Para garantizar las mejores prestaciones, el sistema de aire acondicionado debe comprobarse y someterse a mantenimiento con su distribuidor autorizado al principio del verano.



¡PRECAUCIÓN!

No utilice sustancias químicas para lavar el sistema de aire acondicionado ya que los componentes internos podrían dañarse. Este tipo de daño no está cubierto por la garantía.

Sustitución del filtro antipolen

Para más información sobre los intervalos de mantenimiento correctos, consultar el "Plan de Mantenimiento Programado" en su póliza de garantía. Para la sustitución del filtro, acudir a un distribuidor autorizado.



¡ADVERTENCIA!

Solicite el uso exclusivo de refrigerantes y lubricantes para compresores idóneos y aprobados por el fabricante para el sistema de aire acondicionado específico del vehículo. Algunos refrigerantes no aprobados son inflamables y podrían explotar, con riesgo de lesiones. El uso del refrigerante o lubricantes no aprobados puede también comprometer la eficiencia del sistema, haciendo que sean necesarias reparaciones costosas.

Lubricación de las partes móviles de la carrocería

Asegurarse de que las cerraduras y los puntos de articulación de la carrocería, incluidos elementos como las guías de los asientos, las bisagras de las puertas (y los rodillos correspondientes), el portón de la cajuela y el cofre, se lubriquen periódicamente con grasa a base de litio para asegurar su funcionamiento correcto y silencioso, y para protegerlos contra oxidación y desgaste.

Limpie cuidadosamente las partes para eliminar cualquier resto de polvo y suciedad. Después de la lubricación, eliminar el aceite o la grasa en exceso. Prestar especial atención también a los dispositivos de cierre del cofre, para garantizar su funcionamiento correcto. Al realizar operaciones en el cofre, exclusivamente con motor frío, recordar que deben comprobarse, limpiarse y lubricarse los dispositivos de cierre, desenganche y de seguridad correspondientes.

Lubricar las cerraduras externas dos veces al año. Aplicar una pequeña cantidad de lubricante de alta calidad directamente en la cerradura. Acudir, si es necesario, con su distribuidor autorizado.

Limpiaparabrisas

Limpia periódicamente el cristal del parabrisas y de la luneta térmica y el perfil en goma de las plumas del limpiaparabrisas utilizando



una esponja o un paño suave y un detergente no abrasivo. De este modo se eliminan la sal o las impurezas que se han acumulado durante la marcha.

El uso prolongado de los limpiaparabrisas con el cristal seco puede provocar el deterioro de las plumas, además de la abrasión de la superficie del cristal. Para eliminar las impurezas presentes en el cristal seco, utilizar siempre los lavaparabrisas.

En caso de temperaturas exteriores severas, por debajo de -17.8°C (0°F), comprobar que la parte de goma en contacto con el cristal pueda moverse. Si es necesario, desbloquearla con un producto anticongelante adecuado.

Evitar utilizar los limpiaparabrisas para quitar escarcha o hielo. Además, evitar el contacto del perfil de goma de las plumas con derivados del petróleo como aceite motor, gasolina, etc.



¡ADVERTENCIA!

Viajar con las plumas del limpiaparabrisas desgastadas representa un grave riesgo, ya que reduce la visibilidad en caso de malas condiciones atmosféricas.

NOTA: La duración prevista de las plumas limpiaparabrisas varía en función de su frecuencia de uso; en cualquier caso, se recomienda sustituir las plumas una vez al año aproximadamente. Cuando las plumas están desgastadas puede notarse ruido, rayas en el cristal o bien estrías de agua. En este caso, limpie las plumas limpiaparabrisas o sustitúyalas, si es necesario.

Elevación de las plumas limpiaparabrisas (Función "Service position")

La función "Service position" permite al conductor sustituir las plumas limpiaparabrisas con más facilidad. Además, la activación de dicha función se recomienda en caso de nevadas y para facilitar la eliminación de posibles depósitos de suciedad en la zona de apoyo normal de las plumas, durante el lavado.

NOTA: Si los limpiadores están levantados cuando no están en posición de servicio, pueden dañar el cofre.

Activación de la función

Para activar esta función, desactivar el limpiaparabrisas (posición 0) antes de colocar el interruptor de ignición en posición OFF.

La función sólo puede activarse en un plazo de 2 minutos desde que se coloca el interruptor de ignición en posición OFF.



Palanca Multifuncional

MANTENIMIENTO

Desactivación de la función

La función se desactiva en los siguientes casos:

- Transcurren más de 2 minutos antes de poner el interruptor de ignición en OFF. Después de haber levantado la palanca y haber iniciado el procedimiento de Service.
- Se lleva el interruptor de ignición en posición ACC y se eleva el mando limpiaparabrisas.

Si, después de utilizar la función, se vuelve a colocar el interruptor de ignición en posición ACC con las plumas en posición diferente de la de reposo (en la base del parabrisas), éstas volverán a colocarse en posición de reposo únicamente mediante mando de la palanca (movimiento de la palanca hacia arriba, en posición inestable) o bien al superar la velocidad de 5 km/h (3 MPH).

Sustitución de las plumas del limpiaparabrisas

Realice las siguientes operaciones:

1. Levantar el brazo del limpiaparabrisas, pulsar la lengüeta del muelle de enganche y extraer la escobilla del brazo.

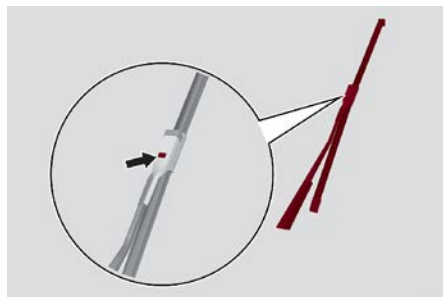

Lengüeta de liberación del limpiaparabrisas

2. Coloque la nueva escobilla, inserte la lengüeta en el alojamiento específico del brazo y asegurándose de que queda bloqueada;
3. Baje el brazo del limpiaparabrisas en el cristal.

NOTA: No accione el limpiaparabrisas con las plumas levantadas del cristal.

Lavaparabrisas / Lavador trasero

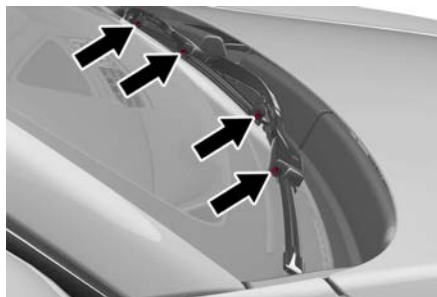
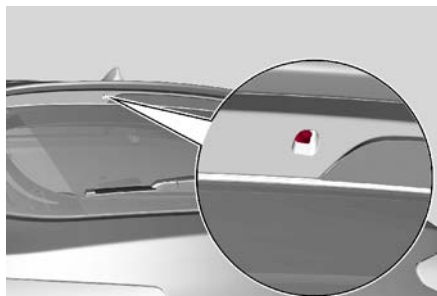
Los rociadores son fijos. Si el chorro no sale, compruebe en primer lugar que haya líquido en el depósito del líquido lavaparabrisas (vea el apartado "Compartimento del motor" en este capítulo).

Rociadores del lavaparabrisas

Rociadores del lavador trasero

A continuación, compruebe que los orificios de salida no estén obstruidos; si así fuera, utilice una aguja para destaparlos.

Sistema de escape

Un mantenimiento correcto del sistema de escape del motor representa la protección mejor contra las filtraciones de monóxido de carbono en el habitáculo.

Si se detecta un ruido anómalo en el escape, o la presencia de humo en el interior del habitáculo, o bien si los bajos de la carrocería o la parte trasera del vehículo han sufrido daños, acudir con su distribuidor autorizado para que comprueben todo el sistema de escape y las zonas de la carrocería adyacentes, con el fin de localizar posibles componentes rotos, dañados, deteriorados o que se hayan desplazado de su posición de montaje correcta.

Soldaduras abiertas o conexiones flojas pueden causar filtraciones de gas del escape en el interior del habitáculo.

Cada vez que se eleva el vehículo, hacer que comprueben el sistema de escape. Sustituir los componentes que necesitan ser reemplazados (acudir a su distribuidor autorizado para llevar a cabo estas operaciones).

En condiciones de funcionamiento normales, el convertidor catalítico no requiere mantenimiento: no obstante, para asegurar su funcionamiento correcto y evitar daños es sumamente importante que el motor funcione perfectamente.

Para reducir al mínimo el riesgo de daños al convertidor catalítico, seguir las indicaciones siguientes:

- No apague el motor o desactivar el interruptor de ignición con marcha engranada y el vehículo en movimiento;



- No intente arrancar el motor mediante maniobras de inercia;
- No forzar el motor si el ralentí es muy irregular o si las condiciones de funcionamiento son claramente irregulares.



¡ADVERTENCIA!

- Las emisiones de escape son muy peligrosas y pueden resultar mortales. De hecho, contienen monóxido de carbono, un gas incoloro e inodoro que, si se inhala, puede ocasionar desmayos o envenenamientos.
- El sistema de escape puede alcanzar elevadas temperaturas y puede provocar un incendio en caso de que se estacione el vehículo sobre materiales inflamables. También la hierba o las hojas secas pueden incendiarse si entran en contacto con el sistema de escape. Evitar estacionar el vehículo o utilizarlo donde el sistema de escape pueda entrar en contacto con material inflamable.

Sistema de refrigeración



¡ADVERTENCIA!

- Apague el vehículo y desconecte el ventilador antes de trabajar cerca del radiador o el ventilador.
- Usted u otras personas pueden resultar seriamente quemados por líquido refrigerante (anticongelante) caliente o el vapor del radiador. Si usted ve vapor saliendo del cofre, no lo abra hasta que el radiador haya tenido tiempo de enfriarse. Nunca abra el tapón a presión del radiador o del depósito de anticongelante cuando se encuentren calientes.
- Mantenga las manos, herramientas, ropa y joyería lejos del ventilador del radiador. El ventilador se enciende automáticamente y puede realizarlo en cualquier momento, sin que el motor esté encendido.
- Cuando trabaje cerca del ventilador del radiador, desconéctelo o coloque el interruptor de ignición en la posición de apagado. El ventilador es controlado por temperatura.

MANTENIMIENTO

Comprobación del líquido de refrigeración motor

Su vehículo cuenta con dos sistemas de enfriamiento y ambos necesitan ser revisados para asegurarse que se encuentren al nivel correcto. Consulte la sección "Compartimiento del motor" para revisar sus ubicaciones.

Verifique el refrigerante del motor y del intercooler cada cambio de aceite, o antes de realizar un largo viaje.

Si en el líquido de refrigeración motor hubiera impurezas es preciso vaciar, lavar y reponer el líquido en el sistema: acudir con su distribuidor autorizado.

Compruebe que en la parte delantera del condensador no haya una acumulación de insectos, hojas u otros residuos. Si fuese necesario, límpiela pulverizando agua con cuidado.

Compruebe que los tubos del sistema de refrigeración motor/intercooler no estén deteriorados y que no haya grietas, desgarros, cortes y obstrucciones del lado del depósito de expansión y los conectores del radiador. Si se sospechan fugas en el sistema (por ejemplo, si se necesitan llenados frecuentes), acuda con su distribuidor autorizado para que comprueben el sellado del sistema.



Con motor apagado y temperatura de funcionamiento normal, comprobar que el tapón del radiador del sistema de refrigeración esté bien cerrado.



¡ADVERTENCIA!

- No abra un sistema de enfriamiento del motor si está caliente. Nunca agregue refrigerante cuando el motor esté sobrecalentado. No afloje ni quite el tapón para enfriar un motor sobrecalentado. El calor causa que la presión se acumule en el sistema de enfriamiento. Para evitar quemaduras o lesiones, no quite el tapón de presión mientras el sistema está caliente o bajo presión.
- No utilice un tapón de presión distinto al especificado para su vehículo. Usted puede sufrir lesiones y se puede dañar el motor.

NOTA: Antes de retirar la tapa del depósito del refrigerante, espere a que el sistema de enfriamiento se enfríe.

Llenado / vaciado / lavado del líquido de refrigeración motor

Si el líquido de refrigeración motor (anticongelante) está sucio, acudir con su distribuidor autorizado para que realicen las intervenciones de limpieza y lavado.

Para más información sobre los intervalos

de mantenimiento correctos, consulte el “Plan de Mantenimiento Programado” en su póliza de garantía.

NOTA:

- Para el llenado, utilice un líquido con las mismas características que las indicadas en la tabla “Líquidos y lubricantes” (ver el capítulo “Datos técnicos”).
- No utilice agua pura, líquidos de refrigeración motor a base de alcohol, inhibidores de corrosión o productos antióxido adicionales ya que podrían ser incompatibles con el líquido de refrigeración motor y causar la obstrucción del radiador. No se aconseja utilizar líquidos de refrigeración a base de glicol de propileno.

Tapón del sistema de refrigeración motor

Compruebe que el tapón del depósito esté cerrado para evitar pérdidas de líquido de refrigeración motor. Si está abierto, enroscarlo a fondo hasta notar el clic del fin de carrera.

Compruebe periódicamente el tapón y límpielo para eliminar cuerpos extraños que puedan haberse depositado en su superficie exterior.



¡ADVERTENCIA!

- Con motor caliente o sobrecalentado no añadir nunca líquido de refrigeración.
- Utilizar exclusivamente los tapones previstos para el circuito de refrigeración motor para no dañar el motor.



¡ADVERTENCIA!

- No intente enfriar un motor sobrecalentado aflojando o quitando el tapón. En efecto, el calor provoca un aumento considerable de la presión en el sistema de refrigeración.

Eliminación del líquido de refrigeración motor usado

La eliminación del líquido de refrigeración motor está sujeta a normas legales: dirigirse a las entidades competentes para más información sobre la normativa local.

NOTA:

- Para evitar que niños o animales ingieran el líquido, no conservarlo en envases abiertos y no verterlo al suelo. En caso de ingestión, acudir inmediatamente a un médico. Eliminar inmediatamente posibles restos de líquido del suelo.
- Al detener el vehículo tras recorrer un trayecto breve, podría detectarse la salida



de vapores por la parte frontal del cofre. Se trata de un fenómeno normal debido a la presencia de lluvia, nieve o mucha humedad en la superficie del radiador.

- Con motor y sistema fríos, no añadir líquido de refrigeración más allá del nivel máximo indicado en el depósito dentro del compartimento del motor.

Sistema de frenado

Para asegurar la eficiencia del sistema de frenos, comprobar periódicamente sus componentes: acudir con su distribuidor autorizado para que realicen esta operación.

Para más información sobre los intervalos de mantenimiento correctos, consultar el "Plan de Mantenimiento Programado" en su póliza de garantía.

NOTA: Conducir con el pie apoyado en el pedal del freno puede perjudicar su eficiencia, aumentando el riesgo de accidentes. Durante la marcha no mantenga el pie en el pedal del freno para evitar que los frenos se sobrecalienten: el desgaste excesivo de las pastillas podría causar daños al sistema de frenos.

- En caso de que se detectase un nivel insuficiente de aceite, acuda lo antes posible con su distribuidor autorizado para que revisen el sistema.
- Mantenga siempre el tapón del depósito del líquido de frenos (situado en el compartimento del motor) bien cerrado.



¡ADVERTENCIA!

- No permita que líquidos con base en petróleo contaminen el líquido de frenos. Los componentes de selladores de freno pueden dañarse, causando una falla parcial o total del sistema de frenos. Esto puede resultar en una colisión.
- Utilice únicamente líquido para frenos recomendado por el fabricante. Refiérase a la sección "Líquidos y lubricantes" en el capítulo "Datos técnicos" para más información. Usar un tipo de líquido para frenos incorrecto puede dañar severamente el sistema de frenos. El tipo de líquido de frenos apropiado para su vehículo está indicado en el contenedor de líquido del cilindro maestro instalado de fábrica.
- Para evitar la contaminación debido a la humedad o elementos externos, utilice sólo líquido para frenos nuevo o líquido que ha sido almacenado en un contenedor cerrado. Mantenga el tapón del recipiente del cilindro maestro seguro todo el tiempo. El líquido de frenos en un recipiente abierto absorbe la humedad del aire y como resultado se obtiene un punto de ebullición más bajo.



¡ADVERTENCIA!

- Esto puede causar que el líquido llegue a su punto de ebullición durante períodos prolongados de frenado, provocando una falla repentina del sistema de frenos. Esto puede resultar en una colisión.
- Llenar de más el recipiente del líquido de frenos puede resultar en un derramamiento del líquido sobre las partes calientes del motor, provocando que éste se incendie. El líquido de frenos puede dañar la pintura y superficies de vinil, debe tener cuidado para evitar que entre en contacto con dichas superficies.

Transmisión automática

Utilice únicamente aceite de la transmisión con las mismas características que las indicadas en la tabla "Líquidos y lubricantes" (ver el capítulo "Datos técnicos").

Aditivos especiales

No añada ningún tipo de aditivos al aceite del cambio automático. El aceite del cambio automático es un producto específicamente preparado para este vehículo y sus prestaciones pueden verse reducidas o alteradas por el añadido de otros aditivos.



¡PRECAUCIÓN!

No utilice sustancias químicas para lavar la transmisión: podrían dañar sus componentes. Este daño no está cubierto en la Garantía Limitada de su Vehículo Nuevo..

Frecuencia de cambios de aceite

En condiciones de operación normales, no es necesario cambiar el líquido de transmisión.



¡PRECAUCIÓN!

Si se detectan pérdidas de aceite o anomalías en el funcionamiento de la transmisión, acudir con su distribuidor autorizado para que lo revisen.

Sustitución de la batería

Si fuera necesario, sustituir la batería por otra con las mismas características. Para el procedimiento de sustitución se recomienda acudir con su distribuidor autorizado.

NOTA: Cuando la batería está desconectada, el portón de la cajuela no se puede abrir ni con la llave ni con el botón del habitáculo. Por lo tanto, antes de desconectar la batería, extraer siempre el cordón de apertura manual del portón. El procedimiento se describe en el apartado "Almacenamiento del vehículo" de este capítulo.

Para el mantenimiento de la batería, siga las indicaciones del fabricante de la misma.

Fusibles

Información general

Los fusibles protegen en contra de la corriente excesiva.

Cuando un dispositivo no está trabajando deberá verificar el circuito eléctrico dentro de los fusibles por algún corto o algún fusible quemado.

Además, tenga en cuenta que cuando se usan las tomas de corriente por periodos prolongados de tiempo con el motor apagado podría descargar la batería del vehículo.

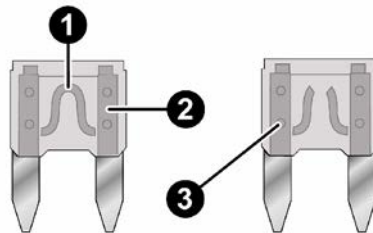

Hoja del fusible

- 1 — Circuito eléctrico
- 2 — Hoja del fusible con circuito en buen estado
- 3 — Hoja del fusible con circuito en mal estado

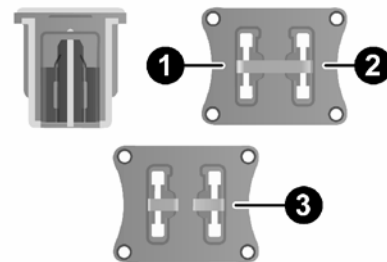

Fusible tipo J-Case

- 1 — Circuito eléctrico
- 2 — Fusible con circuito eléctrico en buen estado
- 3 — Fusible con circuito eléctrico en mal estado

Pinza de extracción de fusibles

Para sustituir un fusible, utilice la pinza incluida en la dotación, situada en la caja de fusibles.

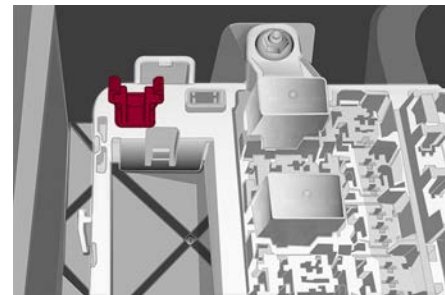

Caja de fusibles



Sujetar la pinza por las patillas superiores, presionarlas y después extraer la pinza hacia arriba.

La pinza tiene los dos extremos diferentes para extraer los distintos tipos de fusibles presentes en el vehículo:

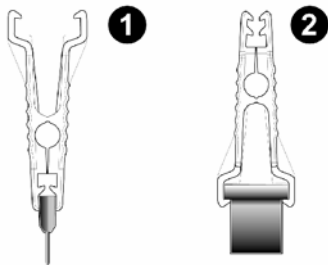

Pinza de extracción de fusibles

1 — Fusible MINI

2 — Fusible J-Case

Después de su uso, volver a colocar la pinza en su alojamiento, procediendo del siguiente modo:

- Sujetar la pinza por las patillas superiores.
- Presionar y empujar hacia abajo la pinza en su alojamiento, hasta oír el clic de bloqueo.



¡ADVERTENCIA!

- Cuando cambie un fusible fundido, use siempre un fusible de repuesto adecuado con el mismo amperaje que el fusible original. Nunca reemplace un fusible con otro fusible con un amperaje mayor. Nunca reemplace un fusible fundido con cables metálicos o cualquier otro material. Si no se siguen estas advertencias, podrían producirse lesiones graves o la muerte. No utilizar los fusibles adecuados podría ocasionar lesiones personales, incendios y/o daños a la propiedad.
- Antes de reemplazar un fusible, asegúrese de que la ignición esté apagada y que todos los demás servicios estén apagados y/o fuera de servicio.
- Si el fusible reemplazado se funde de nuevo, contacte a un distribuidor autorizado.
- Si se daña un fusible de protección general para los sistemas de seguridad (sistema de bolsas de aire, sistema de frenos), sistema de energía de la unidad (sistema del motor, sistema de cambio de velocidades) o golpes del sistema de la dirección, contacte a un distribuidor autorizado.

MANTENIMIENTO

Ubicación de los fusibles

Los fusibles, que pueden ser sustituidos por el usuario, están reagrupados en dos cajas situadas bajo la plataforma del descansapie del lado del pasajero, y dentro del área de carga.

Caja de fusibles bajo el descansapie del lado del pasajero

Para acceder a los fusibles, realice las siguientes operaciones:

1. Elevar el extremo superior del estribo descansapie en el lado del pasajero, tirando de él para desenganchar los dos botones indicados.

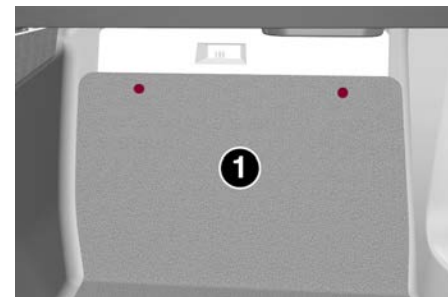

Botones de liberación del descansapie

1 — Descansapie

2. Quite el panel deslizándolo hacia abajo después de haber desarmado los dos enganches de fijación.

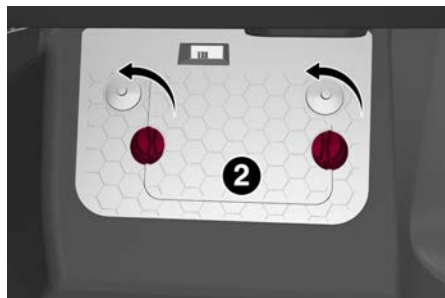

Enganches de fijación en el descansapie

2 — Panel

Unidad de control del lado del descansapies del pasajero

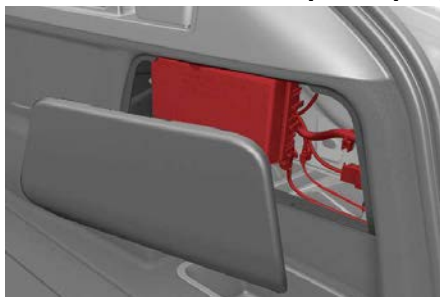

Unidad de control

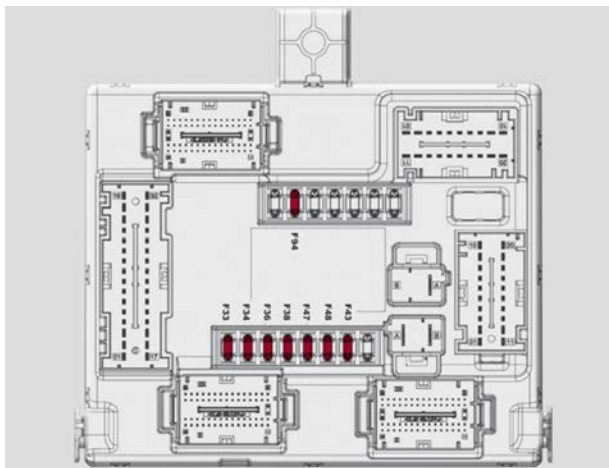

Unidad de control del lado del pasajero

Para acceder a ella, acuda con su distribuidor autorizado.

Dispositivos protegidos	Fusible	Amperios
Ventana eléctrica delantera (lado conductor)	F33	25
Ventana eléctrico delantero (lado pasajero)	F34	25
Alimentación del sistema Connect, Clima, Alarma, Plegado eléctrico de los espejos retrovisores exteriores, Sistema EOBD, Puerto USB	F36	15
Dispositivo Power Lock (Desbloqueo de puertas del lado del conductor - si así está equipado), Desbloqueo de puertas, Cierre centralizado	F38	20
Bomba lavaparabrisas	F43	20
Ventana eléctrica trasera izquierda	F47	25
Ventana eléctrica trasera derecha	F48	25
Bobina ventanilla trasera térmica	F94	15

Los fusibles son accesibles libremente en la caja.

Tras haber sustituido un fusible, asegúrese de haber bloqueado correctamente el panel y el descansapies.

Caja de fusibles en el área de carga

Para acceder a los fusibles, realice las siguientes operaciones:

1. Levante la cubierta del área de carga.
2. Retire la cubierta de la unidad de control.

Se puede acceder a los fusibles libremente desde la unidad de control.

La numeración que identifica el componente eléctrico correspondiente a cada fusible puede verse en la tapa.

Tras haber sustituido un fusible, comprobar que la tapa esté bien cerrada.

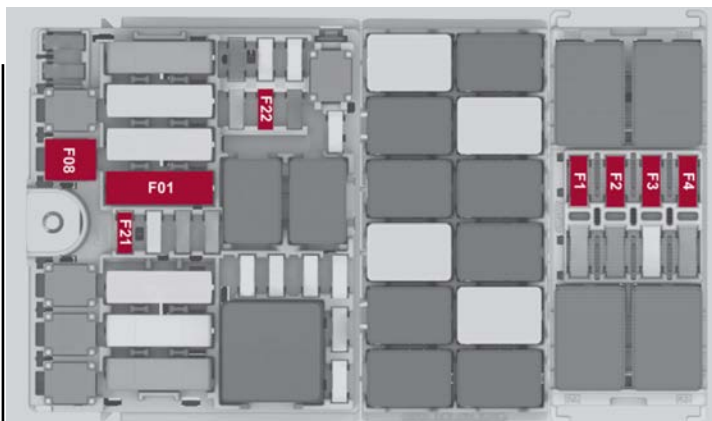

Unidad de control del compartimento de equipaje

Dispositivos protegidos	Fusible	Amperios
Módulo gancho de remolque (TTM/TTEBM) (si así está equipado)	F01	40
Equipo Hi-Fi	F08	30
I-Drive/Toma USB/AUX/Cargador USB	F21	10
Unidad de control del suministro de energía para luz de remolque (+30)	F1	20
Unidad de control del suministro de energía para luz de remolque (+30)	F2	15
Conector de remolque (EMEA) (+30)	F3	10
Barra de remolque (+15)	F4	10

SUSTITUCIÓN DE UNA LÁMPARA



Indicaciones generales

- Antes de sustituir una lámpara, comprobar que los contactos no estén oxidados.
- Sustituir las lámparas fundidas por otras del mismo tipo y potencia
- Tras cambiar una lámpara de los faros, comprobar que esté bien orientada.
- Cuando no funcione una lámpara, antes de sustituirla, comprobar el estado del fusible correspondiente: para localizar los fusibles, ver el apartado “Fusibles” de este capítulo.

NOTA: En algunas condiciones climáticas especiales, como baja temperatura, humedad o tras un lavado, se podría formar una ligera capa de condensación en las superficies internas de los faros delanteros y traseros. Dicho fenómeno desaparece tras el encendido de los mismos.

Tipos de lámparas

En el vehículo están instaladas las siguientes lámparas:

<p>Lámparas completamente de cristal (tipo A): se introducen a presión. Para extraerlas, hay que tirar de ellas.</p>	<p>A</p> 
<p>Lámparas de bayoneta (tipo B): para extraerlas de su portalámparas, presionar el foco, girarla hacia la izquierda y extraerla.</p>	<p>B</p> 
<p>Lámparas cilíndricas (tipo C): para extraerlas, soltarlas de sus respectivos contactos</p>	<p>C</p> 
<p>Lámparas halógenas (tipo D): para quitar la lámpara, girar el conector y extraerlo.</p>	<p>D</p> 
<p>Lámparas halógenas (tipo E): para extraer la lámpara girarla hacia la izquierda.</p>	<p>E</p> 
<p>Lámparas de descarga de gas Xenón (tipo F): para extraer la lámpara, acudir con su distribuidor autorizado.</p>	<p>F</p> 

Lámparas	Tipo	Potencia
Luces direccionales delanteras	PY24W	24W
Luces antiniebla traseras (*)	H11	55W
Faros delanteros, Luces laterales delanteras/Luces de conducción diurna (DRL) (*)	H15	55/15W
Luces de carretera/altas (*)	H7	55W
Faros delanteros/Luces de carretera/altas (de descarga de gas Xenón)	D3S	35W
Luz en la visera	1.5CP	2.1W
Luz de la guantera	W5W	4W
Luces del área de carga	W5W	5W
Luces de piso (bajo el panel de la puerta)	W5W	5W

(*) Solo para faro versión base con luces altas/bajas halógenas

Reemplazo de luces exteriores



¡ADVERTENCIA!

Realice la operación de sustitución de la lámpara sólo con el motor apagado. Asegurarse también de que el motor esté frío, para evitar quemaduras.

Grupos ópticos delanteros

Luces direccionales

Para sustituir los focos de estas luces, haga lo siguiente:

1. Trabajando desde el interior del compartimiento del motor, ubique la cubierta de protección.

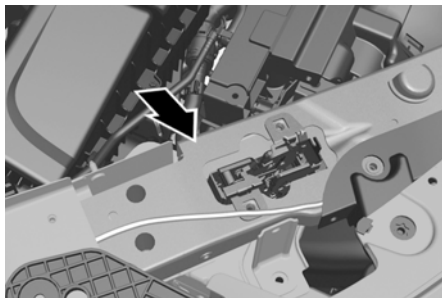

Ubicación de cubierta de protección

2. Quite la cubierta de protección.

3. Gire el ensamble del foco/conector en el sentido contrario a las manecillas del reloj, y deslícelo fuera del grupo óptico delantero.
4. Retire el foco deslizándolo fuera del conector.
5. Instale en nuevo foco, asegurándose de que se encuentre correctamente instalado en el conector.
6. Inserte el ensamble del foco/conector en su compartimiento dentro de la unidad principal y gírelo en el sentido de las manecillas del reloj, asegurándose que se fije correctamente.
7. Instale la cubierta protectora.

Grupo óptico delantero con luces de carretera/de cruce de descarga de gas Xenón (si así está equipado)

Para la sustitución de los focos de la unidad principal, acuda con su distribuidor autorizado.



¡PRECAUCIÓN!

No toque el foco nuevo con los dedos. La contaminación con la grasa de la piel acortará drásticamente la vida del foco. Si el foco tiene contacto con cualquier superficie grasosa, límpielo con alcohol para frotar.

Reemplazo de luces internas

Luz de visera

Para sustituir este foco, realice las siguientes operaciones:

1. Levante la cubierta del espejo y extraiga la lente, haciendo palanca con una herra-

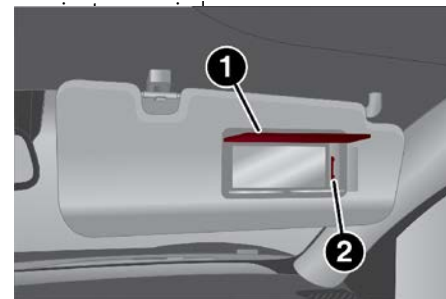

Visera de sol

- 1 — Cubierta del espejo
- 2 — Lente

2. Sustituya el foco, soltándolo de los contactos laterales, luego coloque la nueva lámpara y asegúrese de que quede correctamente fijada entre los contactos.
3. Vuelva a instalar la lente, introduciéndolo primero de un lado y, a continuación, presionando el otro hasta oír el clic de bloqueo.



Luz de la guantera

Para sustituir este foco, realice las siguientes operaciones:

1. Abra la guantera.
2. Extraiga la luz interior, haciendo palanca con una herramienta apropiada.

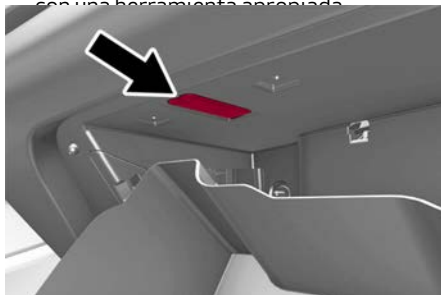

Luz de guantera

3. Abra la cubierta de protección y retire el foco tirando fuera del conector.

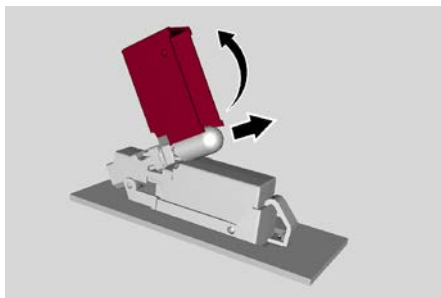

Dirección de retiro de la cubierta y foco

4. Instale el foco, asegurándose que se encuentre insertado por completo.
5. Cierre la cubierta protectora.
6. Reinstale la luz interior, introduciéndolo primero de un lado y, a continuación, presionando el otro hasta oír el clic de bloqueo.

Luces del área de carga

Para sustituir estos focos, realice las siguientes operaciones:

1. Abrir la compuerta levadiza, y retire la luz correspondiente haciendo palanca con una herramienta apropiada.



Luces del área de carga

2. Abra la cubierta de protección y retire el foco tirando fuera del conector.

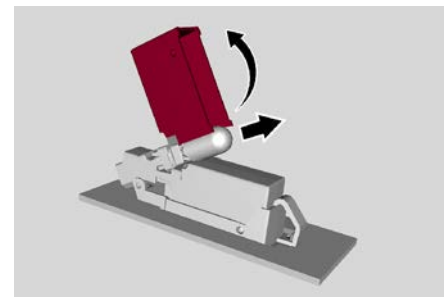

Dirección de retiro de la cubierta y foco

3. Instale el foco, asegurándose que se encuentre insertado por completo.
4. Cierre la cubierta protectora.
5. Reinstale la luz interior, introduciéndolo primero de un lado y, a continuación, presionando el otro hasta oír el clic de bloqueo.

Luces de piso bajo el panel de la puerta

Para sustituir el foco, proceda de la siguiente manera:

1. Abrir la puerta y extraiga la luz de piso, haciendo palanca con una herramienta apropiada.

Luz de piso

- Abra la cubierta de protección y retire el foco tirando fuera del conector.

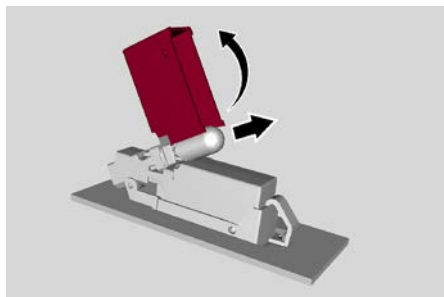
Dirección de retiro de la cubierta y foco

- Instale el foco, asegurándose que se encuentre insertado por completo.
- Cierre la cubierta protectora.
- Reinstale la luz interior, introduciéndolo primero de un lado y, a continuación, presionando el otro hasta oír el clic de bloqueo.

RUEDAS Y NEUMÁTICOS

Información de seguridad

La información de seguridad cubrirá aspectos de la siguiente información: Marcas, números de identificación, definiciones y terminología y carga de los neumáticos.

Marcas del neumático

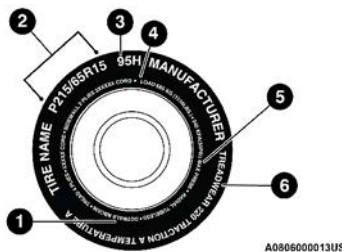
Marcas de llanta

- Estándar de código de seguridad US DOT (TIN)
- Medida de llanta
- Descripción del servicio
- Carga máxima
- Presión máxima de inflado
- Clasificación de desgaste, tracción y temperatura.

NOTA:

- P (Pasajeros) - El tamaño de la llanta en unidades métricas se basa en normas de diseño estadounidense. Las llantas P en unidades métricas tienen impre-

sa en la pared la letra "P" justo antes de la especificación del tamaño. Ejemplo: P215/65R15 95H.

- Europeo - El tamaño de las llantas en unidades métricas europeas se basa en normas de diseño europeo. Las llantas diseñadas con esta norma tienen grabado el tamaño de la llanta en la pared e inicia con el ancho de la sección. La letra "P" no aparece en la designación del tamaño de llanta. Ejemplo: 215/65R15 96H.
- LT (Camión ligero) - El tamaño de la llanta en unidades métricas se basa en normas de diseño estadounidense. La designación del tamaño para las llantas en unidades métricas de camiones ligeros es la misma que para las llantas en unidades métricas de pasajeros, con la salvedad de que las letras "LT" que están grabadas en la pared aparecen antes que la designación del tamaño. Ejemplo: LT235/85R16.
- Las llantas de refacción temporales son llantas de refacción compactas infladas a alta presión y están diseñadas para usarse temporalmente y sólo en casos de emergencia. Las llantas diseñadas con esta norma tienen impresa en la pared la letra "T" o "S" justo antes de la especificación del tamaño. Ejemplo: T145/80D18 103M.



- El tamaño de las llantas con alta flotación se basa en normas de diseño estadounidense e inicia con el diámetro de la llanta grabado en la pared. Ejemplo: 31x10.5 R15 LT.

Tabla de tamaño de llanta

EJEMPLO
Designación del tamaño: P215/65R15XL 95H, 215/65R15 96H, LT235/85R16C, T145/80D18 103M, 31x10.5 R15 LT
P = Medida de llanta para auto de pasajeros basado en los estándares de diseño de Estados Unidos o ...en blanco...” Medida de llanta para auto de pasajeros basado en los estándares diseño de Europa o LT = Medida de llanta de camión ligero basado en los estándares de diseño de Estados Unidos o T o S = Llanta de refacción de uso temporal. 31 = Diámetro total en pulgadas
215, 235, 145 = ancho de sección en milímetros (mm)
65, 85, 80 = Relación en porcentaje (%) — Relación en porcentaje entre ancho de sección y altura de la llanta o 10.5 = Ancho de sección en pulgadas.
R = Código de construcción. — “R” Construcción radial. — “D” Construcción diagonal o entretejida.
15 16, 18 = Diámetro de la rueda en pulgadas
Descripción del servicio:
95 = Índice de carga. — Código numérico asociado con la carga máxima que la llanta puede soportar.
H = Símbolo de velocidad. — Símbolo que indica el rango de velocidad a la cual una llanta puede soportar la carga correspondiente, bajo ciertas condiciones de carga de operación. — La máxima velocidad corresponde al símbolo de velocidad que únicamente debe alcanzarse bajo condiciones de operación especificadas. (Ejemplo. Presión de llanta, carga del vehículo, condiciones del camino y señalamientos de velocidad).



EJEMPLO

Designación del tamaño: P215/65R15XL 95H, 215/65R15 96H, LT235/85R16C, T145/80D18 103M, 31x10.5 R15 LT

Identificación de carga (Load Identification):

Ausencia de cualquier texto en la cara de la llanta, indica carga estándar de la llanta [Standard Load (SL)]

XL = Carga extra o llanta reforzada o

LL = Llanta de carga o

C, D, E, F, G = Rango de carga asociado con la carga máxima que una llanta puede soportar a la presión especificada.

Máxima Carga [Maximum Load] = La máxima carga indica la carga máxima de diseño que puede soportar.

Presión Máxima [Maximum Pressure] = La máxima presión indica la máxima presión permisible de inflado en frío de la llanta.

Número de identificación de la llanta (TIN)

El TIN se encuentra en uno o ambos lados de la llanta, sin embargo, el código de fecha puede estar sólo en un lado. Las llantas con paredes blancas tienen el TIN completo incluyendo el código de fecha ubicado en el lado de la pared blanca de la llanta. Busque el TIN en el lado exterior de las llantas con pared negra tal como están montadas en el vehículo. Si el TIN no se encuentra en el lado exterior, entonces lo encontrará en el lado interior de la llanta.

EJEMPLO:

DOT MA L9 ABCD 0301

DOT = Departamento de Transportación

—Este símbolo certifica que la llanta cumple con los estándares de seguridad del departamento de transportación de Estados Unidos y es aprobado para uso en carretera.

MA = Código que representa el lugar de manufactura de la llanta. (2 dígitos)

L9 = Código que representa la medida de la llanta. (2 dígitos)

ABCD = Código usado por el fabricante de la llanta. (1 a 4 dígitos)

03 = Número que representa la semana en que la llanta fue fabricada. (2 dígitos)

—03 significa tercera semana.

**EJEMPLO:****DOT MA L9 ABCD 0301****01** = Número que representa el año en que la llanta fue fabricada. (2 dígitos)

—01 significa año 2001.

—Antes de julio de 2000, fabricantes de llantas solo requerían tener un número para representar el año en que la llanta había sido fabricada. Ejemplo: 031 puede representar 3^a semana de 1981 o 1991.**Terminología de llantas y definiciones**

Término	Definición
Poste B	El poste "B" del vehículo es ya parte estructural de la carrocería ubicada entre la puerta delantera y la trasera (de un vehículo 4 puertas) corriendo desde el estribo hasta el techo.
Presión de la llanta en frío	La presión de inflado en frío de las llantas se define como la presión de las llantas después de que el vehículo no ha sido conducido durante al menos 3 horas, ni más de 1.6 km (1 milla) después del periodo mínimo de 3 horas. La presión de inflado se mide en unidades KPa (kilopascales) o PSI (libras por pulgada cuadrada).
Presión máximo de inflado	La presión de inflado máximo es la presión de inflado de una llanta en frío máxima permisible para esa llanta. La presión de inflado máxima está grabada en la pared de la llanta.
Presión de inflado recomendado	La presión de inflado de la llanta recomendada por el fabricante del vehículo como se muestra en la etiqueta de la llanta.
Etiqueta de la llanta	Una etiqueta de papel adherida permanentemente al vehículo mostrando la capacidad de carga del vehículo, el tamaño de llanta de equipo original y la presión de inflado recomendada.

Carga y presión de la llanta**NOTA:** La presión a la que deben inflarse las llantas en frío se muestra en el lateral de la puerta del conductor o en el poste "B" del lado del conductor.

Revise la presión de inflado en cada llanta, incluyendo la de refacción (si así está equipado) al menos una vez al mes e infle a la presión recomendada.

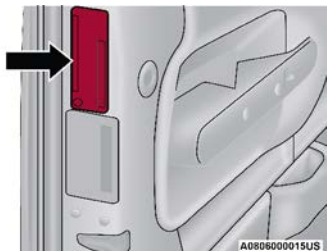

Ubicación de etiqueta en la puerta

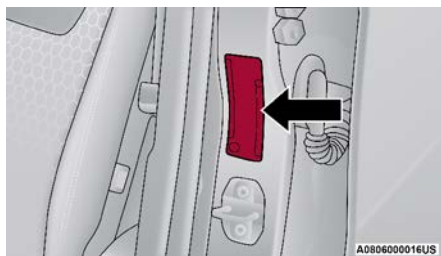

Ubicación de la etiqueta en el pilar B

Etiqueta de información de carga y llanta

TIRE AND LOADING INFORMATION			
SEATING CAPACITY - TOTAL 5		FRONT 2	REAR 3
THE COMBINED WEIGHT OF OCCUPANTS AND CARGO SHOULD NEVER EXCEED XXX KG OR XXX LBS.			
TIRE	FRONT	REAR	SPARE
ORIGINAL TIRE SIZE	P195/70R14	P195/70R14	T125/70D15
COLD TIRE INFLATION PRESSURE	200kPa, 29PSI	200kPa, 29PSI	420kPa, 60PSI
SEE OWNER'S MANUAL FOR ADDITIONAL INFORMATION			4N109268

811b5a9a

Esta etiqueta le dará información importan-

te acerca de:

1. Número de personas que puede transportar en el vehículo.
2. El peso total que su vehículo puede cargar.
3. La medida de llanta diseñada para su vehículo.
4. Las presiones de inflado en frío para las llantas delanteras, traseras y de refacción.

Carga

La carga máxima del vehículo en la llanta no debe exceder la capacidad de transporte de carga de la llanta de su vehículo. No se excederá de la capacidad de transporte de carga de la llanta si respeta las condiciones de carga, el tamaño de las llantas y las presiones de inflado en frío de las llantas que se especifican en la etiqueta de información de llantas y carga y en la sección "Carga del vehículo" de este manual.

NOTA: Bajo una condición del vehículo cargado al máximo, no deben excederse los rangos de tasa de peso bruto en el eje (GAWR) para los ejes delantero y trasero. Para mayor información con respecto a las GAWR, a la carga del vehículo y al arrastre de remolque, consulte la sección "Carga del vehículo" en "Arranque y operación"

Para determinar las condiciones de carga máxima de su vehículo, localice el texto "The combined weight of occupants and cargo

should never exceed XXX kg or XXX lbs." (El peso combinado de los ocupantes y la carga no debe exceder XXX kg o XXX lb) en la Etiqueta de información de llantas y carga. El peso combinado de los ocupantes, la carga, el equipaje y el peso de la lanza del remolque (si así está equipado) no debe exceder al peso indicado aquí.

Pasos para determinar el correcto límite de carga

1. Localice el enunciado "El peso combinado de los ocupantes y la carga nunca debe exceder de XXX kg o XXX libras" en la etiqueta de su vehículo.
2. Determine el peso combinado del conductor y los pasajeros que estarán viajando en su vehículo.
3. Reste el peso combinado del conductor y los pasajeros de los XXX kilogramos o las XXX libras.
4. La cifra resultante equivale a la cantidad de capacidad de carga y equipaje disponible. Por ejemplo, si la cantidad "XXX" equivale a 635 kg (1,400 lb) y habrá cinco pasajeros de 68 kg (150 lb) en su vehículo, la cantidad disponible de carga y equipaje es de 295 kg (650 lb) (puesto que $5 \times 68 = 340$, y $635 - 340 = 295$ kg, o bien $5 \times 150 = 750$, y $1,400 - 750 = 650$ lb).
5. Determine el peso combinado de equipaje y carga que se está cargando en el vehículo. Ese peso puede no exceder seguramente la capacidad de carga disponible de carga y equipaje calculada en el Paso 4.



6. Si su vehículo arrastrará un remolque, la carga del mismo será transferida al vehículo. Consulte este manual para determinar cómo esto reducirá la capacidad la capacidad de carga disponible en su vehículo.

NOTA:

- La siguiente tabla muestra ejemplos de cómo calcular la carga total, la capacidad de carga y equipaje y arrastre de su vehículo variando la configuración de asientos y el número y tamaño de los ocupantes. Esta tabla sólo tiene propósitos ilustrativos y puede no ser precisa para la configuración de asientos y la capacidad de transporte de carga de su vehículo.
- Para el siguiente ejemplo, el peso combinado de los ocupantes y la carga nunca debe exceder de 392 kg (865 lb).

Ocupantes			Peso combinado de ocupantes y carga de la etiqueta de presión de inflado.	MENOS	Peso combinado de sus ocupantes	=	DISPONIBLE Carga/Equipaje y peso para arrastre
TOTAL	DELANTERO	TRASERO					
EJEMPLO 1			↓		Ocupante 1: 91 Kg Ocupante 2: 59 Kg Ocupante 3: 73 Kg Ocupante 4: 45 Kg Ocupante 5: 36 Kg Peso total 304 Kg	=	↓
5	2	3					
			393 Kg	MENOS	304 Kg	=	89 Kg
EJEMPLO 2			↓		Ocupante 1: 95 Kg Ocupante 2: 82 Kg Ocupante 3: 68 Kg Peso total 245 Kg	=	
3	2	1					
			393 Kg	MENOS	245 Kg	=	148 Kg
EJEMPLO 3			↓		Ocupante 1: 91 Kg Ocupante 2: 91 Kg Peso total 182 Kg	=	
2	2	0					
			393 Kg	MENOS	182 Kg	=	211 Kg



¡ADVERTENCIA!

Sobrecargar las llantas es peligroso, la sobrecarga puede causar una falla de la llanta, afectar la manejabilidad del vehículo y aumentar la distancia de frenado. Use llantas de la capacidad de carga recomendada para su vehículo. Nunca las sobrecargue.



LLANTAS - INFORMACIÓN GENERAL

Presión de la llanta

La presión de inflado correcto de las llantas es esencial para una operación segura y satisfactoria de su vehículo. Con una presión inadecuada de inflado de las llantas se afectan cuatro áreas principales:

- Estabilidad y seguridad del vehículo
- Economía de combustible
- Desgaste de la llanta
- Comodidad

Seguridad



¡ADVERTENCIA!

- Las llantas mal infladas son peligrosas y pueden causar accidentes.
- La baja presión de inflado aumenta la flexión de la llanta y ésta puede fallar
- El inflado excesivo disminuye la capacidad de la llanta para amortiguar impactos. Los objetos sobre la carretera y los baches pueden causar daños y fallas en las llantas..
- Una alta o baja presión de inflado de las llantas pueden ocasionar problemas de dirección. Se podría perder el control del vehículo.



¡ADVERTENCIA!

- Presiones desiguales en las llantas puede afectar el manejo del vehículo y provocar una falla repentina con la consecuente pérdida de control.
- Presiones de inflado desiguales en un lado del vehículo con respecto al otro pueden provocar que el vehículo se desvíe hacia la derecha o hacia la izquierda.
- Siempre conduzca cerciorándose de que todas las llantas están infladas a la presión recomendada de inflado en frío.

El inflar de más o de menos las llantas afectan la estabilidad del vehículo y puede producir el que se sienta lentitud o rapidez al mover el volante de la dirección.

NOTA:

- La presión desigual de las llantas puede ocasionar respuesta errática e impredecible de la dirección.
- La presión desigual de las llantas de un lado respecto al otro puede ocasionar que el vehículo se desvíe a la izquierda o a la derecha.

Economía del combustible

La presión baja del aire de las llantas aumenta la resistencia al rodamiento de la llanta y produce un mayor consumo de combustible.

MANTENIMIENTO

Desgaste

El inflado incorrecto de las llantas puede causar patrones anormales de desgaste y una vida útil reducida, teniendo como resultado un cambio más rápido de las llantas.

Comodidad de manejo y estabilidad del vehículo

El inflado correcto de las llantas contribuye a un manejo confortable. La alta presión de inflado produce rechinos y un manejo incómodo.

Presiones de inflado de las llantas

La presión correcta de inflado en frío de las llantas se muestra en el lateral de la puerta del conductor o en el poste "B" del lado del conductor. Al menos una vez al mes:

- Revise y ajuste la presión de las llantas con un manómetro de buena calidad. No juzgue visualmente para determinar si están correctamente infladas. Las llantas radiales pueden parecer que están correctamente infladas cuando en realidad pueden estar infladas de menos.
- Inspeccione en busca de señales de desgaste o daños visibles.

**¡PRECAUCIÓN!**

Después de inspeccionar o ajustar la presión de las llantas, siempre vuelva a instalar el tapón del vástago de la válvula. Esto evitará que entre humedad y suciedad al vástago de la válvula, lo que podría dañarlo.

Las presiones de inflado especificadas en la etiqueta son "en frío". La presión de inflado en frío se define como la presión de las llantas después de que el vehículo no ha sido manejado ni más de 1.6 Km. (1 milla) después de un periodo de tres horas. La presión de inflado en frío no debe exceder la presión máxima de inflado que aparece grabada en las paredes de las llantas. Compruebe las presiones de las llantas con mayor frecuencia si están sujetas a un rango amplio de temperaturas exteriores ya que las presiones de las llantas varían con los cambios de temperatura.

Las presiones de las llantas cambian aproximadamente en 1 lb/pulg² (7 kPa) por cada 7° C (12 °F) de cambio de temperatura del aire. Tenga esto en mente cuando compruebe la presión de aire en el interior de un garaje, especialmente durante el invierno. Ejemplo: Si la temperatura del garaje es 20 °C (68 °F) y la temperatura exterior es 0° C (32°F), entonces la presión de inflado en frío de las llantas debe incrementarse 3 lb/pulg² (21 kPa), lo cual es equivalente a 1 lb/pulg² (7 kPa) por cada 7 °C (12 °F) para esta condición de temperatura exterior. La

presión de las llantas puede incrementarse de 2 a 6 lb/pulg² (13 a 40 kPa) durante el funcionamiento. NO disminuya este aumento normal de presión o la presión de las llantas será demasiado baja.

Presiones de las llantas para funcionamiento a alta velocidad

El fabricante recomienda conducir a velocidades seguras dentro de los límites de velocidad establecidos. Donde los límites de velocidad o las condiciones sean tales que el vehículo puede ser conducido a alta velocidad, es muy importante mantener la presión correcta de inflado de las llantas. Para el funcionamiento del vehículo a alta velocidad se requiere mayor presión de las llantas y poca carga en el vehículo.

Consulte el equipo original o a un distribuidor de llantas autorizado para las velocidades de funcionamiento seguras recomendadas, así como la carga y las presiones de inflado en frío de las llantas.

**¡ADVERTENCIA!**

Es peligroso conducir a alta velocidad con su vehículo cargado al máximo. El esfuerzo adicional en las llantas puede ocasionar que fallen. Podría sufrir un accidente grave. No conduzca un vehículo cargado a la máxima capacidad a velocidades constantes mayores de 120 km/h (75 mph).

Presión de inflado de llantas recomendada en frío.

Para vehículos a velocidades menores a 160 km/h (100 mph), la presión de inflado de llanta en frío recomendada se encuentra en la llanta y en el pilar "B" del lado del conductor. Cuando conduzca a 160 km/h (100 mph) o más, incremente la presión de las llantas y reduzca la carga del vehículo. Para conducir a velocidades mayores a 160 km/h (100 mph) la presión de inflado de llantas recomendada se encuentra abajo en "Presión de inflado de llanta para alta velocidad". La carga del vehículo no debe exceder 312 kg (688 lbs (conductor + tres pasajeros + 40kg (88 lbs.) de equipaje.

**¡ADVERTENCIA!**

Es peligroso conducir a alta velocidad con su vehículo cargado al máximo. El esfuerzo adicional en las llantas puede ocasionar que fallen. Podría sufrir un accidente grave.

**Motor 2.0L**

LLANTAS	RUEDAS	Presión de inflado de llantas recomendada en frío		Presión de inflado de llantas para alta velocidad	
		Delantera	Trasera	Delantera	Trasera
235/60 R18 103V	18x8J	30 psi / 210 kPa	33 psi / 230 kPa	33 psi / 230 kPa	38 psi / 260 kPa
235/55 R19 101V & 105V	19x8J	30 psi / 210 kPa	33 psi / 230 kPa	33 psi / 230 kPa	38 psi / 260 kPa
255/45 R20 101H	20x8.5J	33 psi / 230 kPa	36 psi / 250 kPa	35 psi / 240 kPa	39 psi / 270 kPa
255/40 R21 102V XL	21x8.5J	33 psi / 230 kPa	36 psi / 250 kPa	33 psi / 230 kPa	39 psi / 270 kPa
195/75 R18 106P (Llanta de refacción compacta)	—	43 psi / 300 kPa			

NOTA: Usar llantas de diferente tamaño, tipo, marca o diseño al frente y atrás, puede afectar desfavorablemente la conducción del vehículo. Se recomienda solo usar llantas recomendadas por el fabricante. El fabricante no puede determinar si llantas no aprobadas son adecuadas para su uso y por lo tanto, no puede garantizar la seguridad del vehículo en esas condiciones.

Motor 2.9L

LLANTAS	RUEDAS	Presión de inflado de llantas recomendada en frío		Presión de inflado de llantas para alta velocidad	
		Delantera	Trasera	Delantera	Trasera
255/45 R20 101Y (Equipamiento original)	20x9J	36 psi / 250 kPa	—	39 psi / 270 kPa	—
255/40 R21 102Y XL (Equipamiento original)	21x9J	39 psi / 270 kPa	—	39 psi / 270 kPa	—
285/40 R20 104Y (Equipamiento original)	20x10J	—	39 psi / 270 kPa	—	42 psi / 290 kPa
285/35 R21 105Y XL (Equipamiento original)	21x10J	—	42 psi / 290 kPa	—	42 psi / 290 kPa
285/40 R21 M+S (Llantas para nieve)	21x9J	39 psi / 270 kPa	—	39 psi / 270 kPa	—
285/35 R21 M+S (Llantas para nieve)	21x9J	—	42 psi / 290 kPa	—	42 psi / 290 kPa

Llantas de capas radiales



¡ADVERTENCIA!

Si se combinan llantas de capas radiales con otros tipos de llantas en su vehículo se provocará un manejo deficiente del vehículo. La inestabilidad podría ocasionar un accidente. Siempre use llantas de capas radiales en juegos de cuatro. Nunca las combine con otro tipo de llantas.

Reparación de llantas

Si la llanta está dañada, puede ser reparada si cumple los siguientes criterios:

- La llanta no se ha rodado cuando está ponchada.
- El daño es sólo en el dibujo de la llanta (daños en las caras laterales no se pueden reparar).
- La ponchadura no es mayor de 6 mm ($\frac{3}{4}$ pulg.).

Consulte a un distribuidor autorizado de llantas para la reparación de la llanta e información adicional.

Llantas "Run Flat" (llantas que pueden rodar a baja presión) (si así está equipado) dañadas o llantas que han tenido una pérdida de presión deben ser reemplazadas inmediatamente con otra llanta "Run Flat" (llantas que pueden rodar a baja presión) (si así está equipado) o llantas de idéntico tamaño y descripción de servicio (índice de carga y código de velocidad). Reemplace también el sensor, no

está diseñado para reuso.

Llanta que puede rodar con baja presión (Run Flat) (si así está equipado)

Las llantas que pueden rodar con baja presión tienen la capacidad de permitirle conducir 80 Km (50 millas) a 80 Km/h (50 mph) después de una rápida pérdida de presión de inflado. Esta rápida pérdida de presión se conoce como modo "Run Flat". El modo "Run Flat" se produce cuando la presión de inflado es de/o por debajo de 96 kPa (14 lbs/pulg²). Una vez que la llanta alcanza el modo "Run Flat" tiene una capacidad limitada de conducción y necesita ser reemplazada inmediatamente. Una llanta que puede rodar con baja presión no se puede reparar. Cuando se cambie una llanta baja, también reemplace el sensor TPM, no está diseñado para reuso.

NOTA: El sensor TPM debe reemplazarse después de conducir el vehículo con una llanta baja.

No es recomendado conducir el vehículo a carga máxima o arrastrando un remolque mientras una llanta está en el modo "Run Flat".

Para mayor información vea la sección "Monitoreo de presión de llanta baja (TPMS)".

Patinado de las llantas

Cuando se atasque en condiciones de lodo, arena, nieve o hielo, no haga girar las ruedas de su vehículo arriba de 48 km/h (30 mph) o por más de 30 segundos consecutivos.



¡ADVERTENCIA!

Hacer girar las llantas a gran velocidad puede ser peligroso. Las fuerzas generadas por la velocidad de las ruedas pueden ocasionar daños o fallas a las llantas. Una llanta podría explotar y lesionar a alguien. No haga girar las ruedas de su vehículo a más de 48 km/h (30 mph) o por más de 30 segundos ininterrumpidamente cuando esté atasgado. Tampoco permita que alguien esté cerca de una rueda girando, no importa a qué velocidad.

Indicadores de desgaste

Los indicadores de desgaste de las llantas de equipo original ayudan a determinar cuándo se deben reemplazar las llantas.

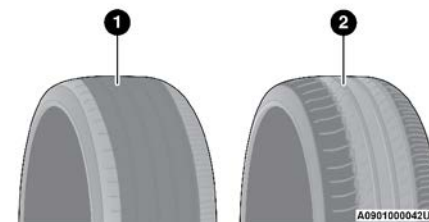

Indicadores de desgaste

- 1 — Llanta desgastada
- 2 — Llanta nueva



Estos indicadores están moldeados en la parte inferior de las ranuras del dibujo. Aparecen como bandas cuando la profundidad del dibujo es de 1.6 mm (1/16 de pulg). Cuando el dibujo está desgastado hasta los indicadores de desgaste, se deben reemplazar las llantas.

Vida útil de la llanta

La vida útil de una llanta depende de varios factores, incluidos pero no limitados al:

- Estilo de manejo
- Presión de llanta - Las presiones de inflado de las llantas en frío inadecuadas pueden causar patrones de desgaste irregulares. Estos patrones de desgaste anormal, podrá reducir la duración del dibujo de la llanta, lo que resulta en la necesidad de la sustitución de las llantas más rápido.
- Distancia recorrida
- Llantas de alta rendimiento, llantas con clasificación V de velocidad o más y llantas de verano, normalmente cuentan con una vida útil reducida. Se recomienda ampliamente la rotación de estas llantas de acuerdo a como se indica en el programa de mantenimiento.



¡ADVERTENCIA!

Las llantas y la llanta de refacción deben reemplazarse cada seis años, independientemente del dibujo restante. De no hacerlo las llantas pueden fallar repentinamente. Podría perder el control y tener un accidente con consecuencias graves o fatales.

NOTA: También se debe cambiar la válvula de la rueda cuando se instalen llantas nuevas debido al desgaste.

Mantenga las llantas desmontadas en un lugar frío, seco y lo menos expuestas a la luz. Evite que las llantas hagan contacto con aceite, grasa y gasolina.

Reemplazo de las llantas

Las llantas instaladas en su vehículo nuevo brindan un balance de muchas características. Deben inspeccionarse regularmente en busca de desgaste y de la correcta presión de inflado en frío. El fabricante recomienda enfáticamente que utilice llantas equivalentes a las originales en tamaño, calidad y desempeño cuando sea necesario su reemplazo (Consulte el párrafo acerca de "Indicadores de desgaste de las llantas"). Consulte la etiqueta "Información de llantas y carga" para ver la designación del tamaño de las llantas de su vehículo.

MANTENIMIENTO

La información de servicio e identificación de carga se puede encontrar en las llantas de equipo original. Consulte la tabla de ejemplo de tamaño de llantas que se encuentra en esta sección para mayor información.

Se recomienda reemplazar las dos llantas delanteras o traseras, en pares. Reemplazar solamente una llanta puede afectar el manejo del vehículo. Si alguna vez reemplaza una llanta asegúrese que cuente con las mismas características de las llantas originales.

Se recomienda que vea a su distribuidor de equipo original o que consulte con un distribuidor autorizado de llantas las preguntas que tenga acerca de las especificaciones y capacidades de las llantas. No usar el reemplazo equivalente de las llantas puede afectar la seguridad y conducción de su vehículo.

**¡ADVERTENCIA!**

- No use un tamaño de llanta, rueda o rango distinto a lo especificado para su vehículo. Algunas combinaciones de llantas y ruedas no aprobadas pueden cambiar las dimensiones de la suspensión y las características de desempeño, lo que provocaría cambios en la dirección, manejo y frenado de su vehículo. Esto puede ocasionar situaciones de manejo impredecible y esfuerzo a los componentes de la dirección y suspensión. Podría perder el control y tener un accidente con consecuencias graves o fatales. Use sólo llantas y ruedas de la medida con el rango de carga aprobadas para su vehículo.
- Si no equipa su vehículo con las llantas que tengan el rango de velocidad adecuado, éstas podrían fallar repentinamente y hacer que se pierda el control del vehículo.
- Nunca use una llanta que tenga un índice de carga o capacidad menor o distinta a la equipada originalmente en su vehículo. Usar llantas con índice de carga menor puede provocar sobrecarga y falla de las llantas. Podría perder el control y sufrir un accidente.

**¡PRECAUCIÓN!**

Reemplazar las llantas originales con llantas de diferente tamaño puede provocar lecturas falsas del velocímetro y del odómetro.

Llantas de refacción (si así está equipado)

NOTA: Para vehículos equipados con kit de reparación en lugar de una llanta de refacción, consulte “Kit de reparación” en “En caso de emergencia” para mayor información.

**¡PRECAUCIÓN!**

Debido a la poca distancia que existe respecto al piso, no lleve su vehículo a un lavado de autos automático cuando esté utilizando una llanta de refacción compacta o una llanta de refacción temporal de uso limitado. Puede ocasionar daños a su vehículo.

Llanta de refacción igual a la originalmente equipada (si así está equipado)

Su vehículo puede venir equipado con una llanta de refacción equivalente en vista y funcionalidad con el que se encuentra originalmente equipado el vehículo, la cual se encuentra ya sea en el eje frontal o trasero del vehículo.

Esta llanta puede ser usada para la rotación del vehículo. Si su vehículo cuenta con esta opción refiérase al distribuidor autorizado para el patrón de rotación de la llanta recomendado.

Llanta de refacción compacta (si así está equipado)

La llanta compacta de refacción es para emergencias temporales. Como el dibujo de la llanta es limitado, la llanta original se debe reparar (o cambiar) y reinstalar a la primera oportunidad. La descripción de la refacción compacta se encuentra en la placa de las llantas ubicada en el panel de la puerta. La descripción empieza con la letra “T” o “S”, precediendo el tamaño de la llanta, ejemplo: T145/80D18 103M.

T,S= Llanta de refacción temporal

Puesto que esta llanta tiene una vida útil limitada del dibujo, la llanta original debe repararse (o reemplazarse) y volverse a instalar lo antes posible.

No instale un tapón de rueda ni intente montar una llanta convencional en el rin de la llanta de refacción compacta, ya que el rin está diseñado específicamente para la llanta de refacción compacta. No instale más de una llanta/rueda de refacción compacta en el vehículo a la vez.



¡ADVERTENCIA!

Las llantas de refacción de uso temporal son solamente para emergencias. Con estas llantas, no conduzca a más de 80 km/h (50 mph). Las llantas de refacción de uso temporal tienen una vida limitada de la banda de rodamiento. Cuando la banda de rodamiento se ha desgastado hasta los indicadores de desgaste de la banda de rodamiento, la llanta de refacción compacta debe ser reemplazada. Asegúrese de seguir las advertencias que aplican a su llanta de refacción, ya que de lo contrario ésta puede fallar y originar la pérdida del control del vehículo.

Llanta de tamaño completo (si así está equipada)

La llanta de tamaño completo es solo de uso de emergencia temporal. Esta llanta puede parecerse a la llanta original equipada en el eje delantero o trasero de su vehículo, pero no lo es. Esta llanta podría tener una vida útil reducida, cuando el dibujo de llanta se desgasta, los indicadores se desgastan y necesita ser reemplazada. Esta llanta se parece a las llantas originales de su vehículo, pero no es así, cambie la llanta por una original en la primera oportunidad.

Refacción de uso limitado (si así está equipada)

El uso de la refacción de uso limitado es para emergencias en su vehículo. Esta llanta está

identificada por una etiqueta de advertencia en la llanta de refacción para uso limitado. Esta llanta se parece a las llantas originales de su vehículo, pero no es así. Instalar la llanta de refacción limitada afecta la manejabilidad del vehículo. Dado que no es la misma llanta, reemplace (o repare) la llanta original y reinstale en el vehículo a la primera oportunidad.



¡ADVERTENCIA!

Las refacciones de uso limitado son para emergencias únicamente. Instalar la llanta de refacción de uso limitado afecta la manejabilidad del vehículo. Con esta llanta, no conduzca a más del límite de velocidad establecido por el proveedor de la llanta. Mantenga la presión en la llanta que se indica en la etiqueta localizada en el pilar B. Reemplace (o repare) la llanta original a la primera oportunidad y reinstale en su vehículo. El no hacerlo podría dar como resultado la pérdida del control del vehículo.

Cuidado de las ruedas

Todas las ruedas y molduras de rueda, en especial las ruedas de aluminio y chapa de cromo deben limpiarse periódicamente con jabón suave (de Ph Neutro) y agua para mantener su brillo y evitar la corrosión. Lave las ruedas con la misma solución jabonosa recomendada para la carrocería del vehículo y recuerde siempre lavar cuando las superficies no estén calientes al tacto.

MANTENIMIENTO

Las llantas son susceptibles a deterioro provocado por la sal, clorato de sodio, clorato de magnesio, clorato de calcio, y otros químicos usados para derretir el hielo o para no levantar polvo en los caminos. Utilice un paño suave o esponja, y una solución con jabón suave para limpiarlos lo más pronto posible. No utilice químicos fuertes o cepillos muy rígidos. Éstos pueden provocar daños a la película protectora de las ruedas que evita su corrosión y deterioro en su acabado.

NOTA: Muchos productos limpiadores de rueda contienen ácidos o alcalinos fuertes que pueden dañar la superficie de las ruedas.



¡PRECAUCIÓN!

Evite el uso de lavados automáticos o productos que utilicen soluciones ácidas o alcalinas fuertes, o que utilicen cepillos muy duros. Estos lavados automáticos y productos pueden provocar daños a la película protectora de las ruedas. Este daño no está cubierto por la garantía de su vehículo. Sólo se recomienda utilizar jabón de lavado o limpiador de ruedas Mopar o sus equivalentes.



Para limpiar ruedas extremadamente sucias, incluyendo aquellas con suciedad adherida y/o excesivo polvo de frenos, utilice el limpiador para ruedas o cromo Mopar, o un equivalente, o seleccione un limpiador de aluminio o cromo que no sea abrasivo ni ácido.

No utilice producto alguno en ruedas con acabado "Dark Vapor" (humo oscuro) o "Black Satin Chrome" (Cromo negro satinado). Estos podrían dañar permanentemente el acabado de sus ruedas y este daño no está cubierto por la garantía de su vehículo.

**¡PRECAUCIÓN!**

No use estropajo, lana de acero, cepillo de cerdas o abrillantadores de metal. Solamente se recomiendan limpiadores MOPAR® o equivalentes. No use limpiadores de hornos. Evite las estaciones automáticas de lavado de autos que usan soluciones ácidas o cepillos duros que pueden dañar el acabado protector de las ruedas.

NOTA: Si necesita estacionar su vehículo por un periodo de tiempo prolongado justo después de limpiar las ruedas de su vehículo, procure conducir por unos minutos su auto antes de hacerlo. Conducir el vehículo y aplicar los frenos cuando se detenga, le ayudará a reducir el riesgo de corrosión en el rotor del freno.

Rines de color humo/vapor o color negro satinado cromado**¡PRECAUCIÓN!**

Si el vehículo está equipado con rines en acabado cromo color vapor oscuro, NO use limpiadores abrasivos en las ruedas, o compuestos de pulido. Estos dañarán permanentemente este acabado y el daño no está cubierto por la garantía limitada del vehículo. **USE SOLAMENTE JABÓN SUAVE Y AGUA CON UN PAÑO SUAVE.** Si utiliza de forma regular esto es todo lo que se requiere para mantener este acabado.

Tipos de llantas**Llantas para todas las estaciones del año (si así está equipado)**

Las llantas para todas las temporadas proveen tracción para las diferentes estaciones del año que se presenten (primavera, verano, otoño e invierno). Los niveles de tracción pueden variar entre las diferentes llantas de temporada. Las llantas para todas las temporadas se pueden identificar a través de las designaciones M+S, M&S, M/S o MS que se encuentran en la pared de la llanta. Use las llantas para toda temporada únicamente en grupos de cuatro, el no hacerlo puede afectar negativamente a la seguridad y el manejo de su vehículo.

Llantas para verano o para tres estaciones (si así está equipado)

Las llantas de verano proveen tracción en ambas condiciones, mojado o seco y no están hechas para ser usadas para conducir en nieve o sobre hielo. Si su vehículo se encuentra equipado con llantas para verano, esté consciente que éstas no están diseñadas para condiciones de manejo extremadamente frías o nieve. Instale llantas de invierno en su vehículo cuando la temperatura ambiental sea menor a los 5°C (40°F) o si los caminos se encuentran cubiertos de nieve o hielo. Para más información, contacte a un distribuidor autorizado.

Las llantas de verano no contienen la designación de todas las temporadas o el símbolo de montañas/copo de nieve en la pared lateral de la llanta. Use las llantas para verano únicamente en grupos de cuatro, el no hacerlo puede afectar negativamente a la seguridad y el manejo de su vehículo.



¡ADVERTENCIA!

No use las llantas de verano en nieve. Podría perder el control del vehículo, que podría causarle un accidente con lesiones graves o la muerte. Conducir muy rápido en estas condiciones también puede provocar pérdida de control del vehículo.

Llantas para nieve

Algunas áreas del país requieren que se utilice llantas para nieve durante el invierno. Las llantas para nieve pueden ser identificadas por el símbolo de montañas/copo de nieve, que se encuentra en la pared lateral de la llanta.



Si necesita llantas para nieve seleccione aquellas con las mismas características de tamaño y tipo con las que se encuentra originalmente equipado el vehículo. Use las llantas para nieve únicamente en grupos de cuatro, el no hacerlo puede afectar negativamente a la seguridad y el manejo de su vehículo.

Las llantas para nieve generalmente tienen niveles más bajos de velocidad que con las que cuenta originalmente el vehículo y no deben ser operadas a velocidades mayores a los 120 km/h (75 mph). Para velocidades que sobrepasen los 120 km/h (75 mph) use las llantas con las que se encuentra originalmente equipado o refiérase directo al distribuidor de llantas autorizado para las

recomendaciones de operación segura de velocidad, carga y la presión en frío del inflado de las llantas.

Mientras que las llantas con clavos mejoran el rendimiento en hielo, patinamiento y la capacidad de tracción, en superficies húmedas o secas puede ser más pobre que el de los neumáticos sin clavos. Algunos estados prohíben las llantas con clavos, por lo tanto, se deben consultar las leyes locales antes de utilizar estos tipos de llantas.

Cadenas para llantas (dispositivos de tracción)

Es posible montar cadenas de 13 mm en los neumáticos:

- Motores 2.0L, 18" y 19" son instalables.
- Motores 2.9L, 20" y 21" son instalables.

El uso de dispositivos de tracción requiere de suficiente espacio entre la llanta y la carrocería. Siga las siguientes recomendaciones para prevenir daños:

NOTA:

- Los dispositivos de tracción deben de tener un tamaño apropiado para la llanta, como lo recomienda el distribuidor del dispositivo.
- Instale en las llantas traseras únicamente.

MANTENIMIENTO

- Revise la tensión de las cadenas después de unos cuantos metros de conducción.
- Utilizar cadenas con llantas de dimensiones no originales puede dañar al vehículo.
- Utilizar llantas de diferentes medidas o tipos (M+S, nieve, etc.) entre los ejes delanteros y traseros pueden afectar negativamente a la conducción del vehículo, con el riesgo de pérdida de control del vehículo y un posible accidente.



¡PRECAUCIÓN!

Para evitar daños a las llantas o al vehículo observe las siguientes indicaciones:

- Debido a las restricciones de espacio de los dispositivos de tracción entre las llantas y los componentes de la suspensión, es importante utilizar únicamente dispositivos de tracción que se encuentren en buenas condiciones. Dispositivos rotos pueden ocasionar serios daños. Detenga el vehículo inmediatamente si se presenta algún ruido que pueda indicar que alguna parte del dispositivo se rompió. Remueva las partes dañadas del dispositivo antes de su siguiente uso.
- Instale el dispositivo tan ajustado como sea posible y reajuste después de conducir alrededor de 0.8 km (0.5 millas).



¡PRECAUCIÓN!

- No exceda los 48 km/h (30 mph). Conduzca con precaución y evite vueltas bruscas y protuberancias largas, especialmente si el vehículo se encuentra cargado.
- No conduzca por periodos prolongados sobre pavimento seco.
- Consulte el instructivo del fabricante del dispositivo de tracción para el método de instalación, la velocidad de operación y las condiciones de uso. Siempre utilice la velocidad de operación recomendada por el fabricante del dispositivo si esta es menor a los 48 km/h (30 mph).
- No utilice dispositivos de tracción en llantas de refacción compactas.

Recomendaciones sobre la rotación de los neumáticos

Los neumáticos delanteros y traseros se ven sometidos a cargas y esfuerzos diferentes debidos a giros, maniobras y frenadas. Por esta razón, se desgastan de forma desigual.

Para evitar esto, es necesario rotar los neumáticos en el momento oportuno (16000Km) (10000 millas). Con la rotación de los neumáticos se entiende colocar las ruedas en diferente posición en el mismo

lado del vehículo (delantero con trasero y viceversa).

Rotación de neumáticos no recomendada (si así está equipado)

Debido a la diferencia en tamaño de los neumáticos y ruedas, la rotación no es posible para:

Motor 2.0 equipado con neumáticos delanteros v traseros diferentes



¡PRECAUCIÓN!

Puede dañarse el vehículo si se rotan los neumáticos delanteros y traseros de tamaños diferentes.

La rotación de los neumáticos contribuye a mantener inalterada la capacidad de adherencia y tracción sobre superficies mojadas, embarradas o cubiertas de nieve, asegurando una maniobrabilidad óptima del vehículo. En caso de desgaste anómalo de los neumáticos, acudir con su distribuidor autorizado para determinar la causa y resolver el problema lo antes posible.

El método de rotación de los neumáticos recomendado es el representado aquí (la flecha indica el sentido de marcha del vehículo).

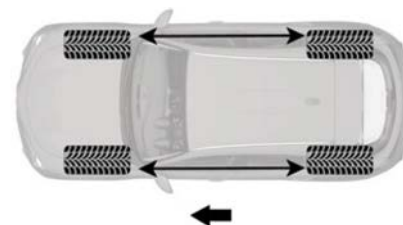

Rotación de neumáticos

Se recomienda evitar fuertes diferencias de desgaste entre los neumáticos delanteros y traseros, y utilizar neumáticos de invierno con el tamaño indicado en la tabla.

El sistema AWD y los neumáticos de primer equipamiento se han desarrollado para garantizar la mejor prestación del vehículo. Por lo tanto, se recomienda sustituir todos los neumáticos por neumáticos con marca "AR", para garantizar el mismo nivel de prestaciones y la duración de los componentes.

GRADOS UNIFORMES DE CALIDAD DE LAS LLANTAS

Las siguientes categorías de grado de llanta fueron establecidas por la Administración Nacional de Seguridad, Tránsito y Camino de Estados Unidos. El grado específico asignado por el fabricante de las llantas en cada categoría, se muestra en la pared lateral o cara de la llanta montada en su vehículo.



Adicionalmente a estos grados, todas las llantas para vehículos de transporte de pasajeros deben ajustarse a los requerimientos federales de seguridad.

Desgaste

El grado de desgaste es una medida comparativa, basada en el desgaste de una llanta cuando es evaluada en un curso de prueba bajo condiciones controladas especificadas por el gobierno. Por ejemplo, una llanta graduada en 150 debe desgastarse una y media veces mejor que una llanta de grado 100 en el curso de pruebas de gobierno. El desempeño relativo de las llantas, depende de las condiciones actuales de uso, sin embargo, estas pueden ser significativamente diferentes a la norma debido en las variaciones como los hábitos de manejo, prácticas de servicio y diferencias en el clima y características del camino.

Grados de tracción

Los grados de tracción, del más alto al más bajo son: AA, A, B y C. Estos grados representan la habilidad de las llantas al frenar sobre pavimento mojado, según se ha medido en las superficies de asfalto y concreto de prueba bajo condiciones controladas del gobierno. Una llanta marcada con C puede tener un rendimiento de tracción muy pobre.



¡ADVERTENCIA!

El grado de tracción asignado a esta llanta se basa en pruebas de frenado en línea recta, y no incluye aceleración, manejo en curva, hidroplaneo, o características de pico de tracción.

Grados de temperatura

Los grados de temperatura son A (el más alto), B, y C, representando la resistencia de los neumáticos a la generación de calor y su habilidad para disipar el calor, cuando son probadas en laboratorio bajo condiciones controladas en una rueda de prueba en laboratorio.

Una alta temperatura, sostenida, puede provocar la degeneración del material de la llanta y reducir la vida útil de la misma, y una temperatura excesiva puede provocar una falla repentina de la llanta. El grado C corresponde al nivel de rendimiento, que todos los neumáticos para vehículos de pasajeros deben cumplir bajo el estándar federal de seguridad en vehículos motorizados No. 109. Los grados B y A representan un mayor nivel de rendimiento en la prueba de laboratorio, con respecto al mínimo requerido por ley.



¡ADVERTENCIA!

El grado de temperatura para esta llanta se establece en una llanta correctamente inflada y no sobrecargada. Una velocidad excesiva, baja presión de inflado, o una mayor a la correcta, de forma independiente o en combinación, pueden provocar la generación de calor y una posible falla en las llantas.

ALMACENAMIENTO DEL VEHÍCULO

Si usted va a dejar su vehículo sin utilizar durante más de un mes, tome las siguientes precauciones:

- Estacione su vehículo en un lugar cubierto, seco y si es posible, ventilado, baje ligeramente las ventanas.
- Verifique que el freno de estacionamiento eléctrico no se encuentre acoplado.
- Realizar el procedimiento: "Dispositivo de apertura manual de la compuerta trasera" descrito en este párrafo.
- Desconecte el cable negativo de la batería y asegúrese que ésta se encuentre completamente cargada. Durante el almacenamiento, verifique la carga de la batería cada tres meses.
- Si no desconecta la batería del sistema eléctrico, revise la carga de la batería cada 30 días.

STELVIO



- Limpie y proteja las piezas pintadas aplicando ceras de protección.
- Limpie y proteja las piezas de metal pulido aplicando ceras de protección.
- Aplique talco en los limpiadores delanteros y traseros, dejándolos levantados del cristal.
- Cubra el vehículo con una cubierta adecuada, teniendo cuidado de no dañar la superficie pintada al tirar de ella arrastrando suciedad. No utilice cubiertas o lonas plásticas que no permitan la evaporación de la humedad presente en el vehículo.
- Infle las llantas a una presión mayor por +7.25 psi (0.5 bar) a la recomendada en la placa de las llantas y revísela periódicamente.
- No purgue el sistema de enfriamiento del motor.
- Siempre que almacene su vehículo o lo tenga fuera de servicio durante más de dos semanas, haga funcionar el sistema de aire acondicionado con el vehículo en ralentí durante cinco minutos con un ajuste en aire fresco y el ventilador en alta. Esto asegurará una lubricación adecuada del sistema a fin de minimizar la probabilidad de daños al compresor cuando el sistema se arranque de nuevo.

NOTA: Antes de retirar la terminal positiva y negativa de la batería, espere por al menos un minuto con la ignición en apagado (OFF) y la puerta del conductor cerrada. Cuando reconecte la terminal positiva y negativa de la batería, asegúrese que el interruptor de ignición se encuentra en la posición de apagado y la puerta del conductor cerrada.

Dispositivo de apertura de la compuerta levadiza

Para desconectar la batería, realizar las siguientes operaciones:

1. Interviniendo en el revestimiento interno de la compuerta levadiza, desenrosque el tapón extraiga el cordón conectado a aquel.
2. Cierre la compuerta levadiza de forma que el extremo libre del cordón quede fuera de la cajuela.

Ahora es posible abrir a mano el cofre tirando del cordón hacia la izquierda.

NOTA: La liberación manual de la cajuela le permite liberarla incluso sin llave, aún cuando el vehículo se encuentre cerrado. No utilice este dispositivo a menos que el vehículo se encuentre estacionado en un área segura..

CARROCERÍA

Protección contra los agentes atmosféricos

El vehículo cuenta con las mejores soluciones tecnológicas para proteger eficazmente la carrocería de la corrosión.

Esto incluye:

- Selección de productos y sistemas de pintura que confieren al vehículo resistencia a la corrosión y a la abrasión.
- Uso de chapas galvanizadas (o previamente tratadas) que proporcionan una alta resistencia a la corrosión.
- Aplicación pulverizada de materiales plásticos para proteger los puntos más expuestos: partes inferiores de las puertas, interior de las salpicaderas, bordes, etc.
- Uso de elementos estructurales “abiertos” para evitar la condensación y el estancamiento de agua, que puedan favorecer la oxidación de las partes interiores.
- Uso de películas especiales con función protectora anti-abrasión en los puntos más expuestos (por ejemplo, salpicadera trasera, puertas, etc.).



Garantía de corrosión

El vehículo puede contar con una garantía contra la perforación debida a la corrosión de cualquier elemento original de la estructura o de la carrocería. Para las condiciones generales de esta garantía, consulte la póliza de Garantía.

Conservación de la carrocería

Pintura

En caso de abrasiones o arañazos profundos, realizar inmediatamente los retoques necesarios para evitar la formación de óxido.

El mantenimiento de la pintura consiste en el lavado de la misma con una periodicidad que depende de las condiciones y del entorno de uso. Por ejemplo, en las zonas con contaminación atmosférica elevada o si se recorren carreteras que presentan sal antihielo esparcida, es aconsejable lavar el vehículo con más frecuencia.

Algunas partes del vehículo pueden presentar una pintura mate que, para conservarse en ese estado, necesita unos cuidados especiales: ver lo descrito en las advertencias al final de este apartado.

Para un correcto lavado del vehículo, seguir estas instrucciones:

- Si para lavar el vehículo se utilizan pulverizadores o limpiadoras de alta presión, mantener una distancia mínima de 40cm

con la carrocería para evitar daños o alteraciones. El agua estancada, a largo plazo, puede dañar el vehículo; para facilitar la eliminación de posibles depósitos de suciedad en la zona de apoyo normal de las plumas se recomienda colocar verticalmente los limpiaparabrisas (Service Position), para más información consultar el apartado "Procedimientos de Mantenimiento" en este capítulo;

- Es preferible mojar la carrocería con un chorro de agua a baja presión;
- Pasar una esponja con una mezcla de detergente suave sobre la carrocería, enjuagándola varias veces;
- Enjuagar bien con agua y secar la carrocería con un chorro de aire o con un paño de gamuza.

Durante el secado, prestar atención sobre todo a las partes menos visibles (por ejemplo, marcos de las puertas, cofre, contorno de los faros, etc.) donde el agua tiende a estancarse más fácilmente. No lavar el vehículo cuando haya estado bajo el sol o con el cofre caliente: se podría alterar el brillo de la pintura.

Las piezas exteriores de plástico se deben lavar siguiendo el mismo procedimiento que para el lavado normal del vehículo.

Para lavar los vehículos con cambio automático en un túnel de lavado, hay que realizar las siguientes operaciones: comprobar que el vehículo se encuentre sobre una superfi-

MANTENIMIENTO

cie plana y que la activación automática del freno de estacionamiento esté desactivada al parar el motor. Con el vehículo parado, el cambio en N (punto muerto) y el pedal del freno suelto: pulsar el botón de arranque. El vehículo permanece en N (punto muerto) durante 15 minutos, tras los cuales se activa el modo P (Aparcamiento).

NOTA: Evitar, en la medida de lo posible, aparcarse el vehículo debajo de árboles; las sustancias resinosas le dan un aspecto mate a la pintura e incrementan la posibilidad de corrosión.

Cristales

Utilizar detergentes específicos y paños limpios para no rayarlos o alterar su transparencia.



¡PRECAUCIÓN!

Para no dañar las resistencias eléctricas de la superficie interior de la ventana trasera, frote delicadamente en el sentido de las resistencias.

Faros delanteros

Utilizar un paño suave, no seco, humedecido en agua y jabón para vehículos.

**NOTA:**

- Para limpiar los protectores transparentes de plástico de los faros delanteros, no utilizar sustancias aromáticas (por ejemplo, gasolina) ni cetonas (por ejemplo, acetona).
- Si se limpia el vehículo con una lanza de agua a presión, mantener el chorro de agua a una distancia de al menos 20 cm de los faros.

Compartimento del motor

Al finalizar la estación invernal lavar cuidadosamente el compartimento del motor, con cuidado de no dirigir directamente el chorro de agua contra las computadoras electrónicas y en correspondencia a los motores del limpiaparabrisas. Para esta operación, acudir a talleres especializados.

NOTA: El lavado se debe realizar con el motor frío y el interruptor de ignición en posición STOP. Después del lavado, comprobar que no se hayan salido ni dañado las protecciones (por ejemplo, capuchones de goma y protecciones varias)

INTERIORES

Comprobar periódicamente el estado de limpieza de los interiores del vehículo, debajo de las alfombras, para evitar que la chapa se oxide.

Asientos y partes tapizadas

Quitar el polvo con un cepillo suave o con un aspirador. Para limpiar mejor la tapicería de terciopelo, se recomienda humedecer el cepillo. Frotar los asientos con una esponja humedecida en agua y jabón neutro.

Limpieza de imágenes incrustadas en los asientos (si así está equipado)

Debido al color, opacidad y protección contra agua que algunas de las imágenes incrustadas en los asientos poseen, pueden ser sujetas a arañazos temporales si son tocadas con las uñas, llaves u otros objetos rígidos. En estos casos, lo visible no afecta a las imágenes incrustadas, y podrían ser retirados limpiando el área afectada utilizando una tela de microfibra humedecida en agua (no seca) para restaurar el asiento a la condición original. La tela de microfibra no debe ser humedecida previamente en alguna otra sustancia o detergente.

Asientos de piel (si así está equipado)

Eliminar la suciedad seca con una gamuza o un paño levemente humedecido, sin frotar demasiado.

Quitar las manchas de líquidos o de grasa con un paño seco absorbente, sin frotar. Después, pasar un paño suave o una gamuza humedecida con agua y jabón neutro. Si la mancha no desaparece, utilizar productos

específicos, leyendo atentamente las instrucciones de uso.

NOTA: Nunca utilizar alcohol. Asegurarse de que los productos utilizados para la limpieza no contengan alcohol ni derivados, aunque sea en concentraciones bajas.

Partes de plástico y revestidas

Limpiar los plásticos interiores con un paño, si es posible de microfibra, humedecido en una mezcla de agua y detergente neutro no abrasivo. Para limpiar manchas de grasa o difíciles de eliminar, utilizar productos específicos sin disolventes y diseñados para no alterar ni el aspecto ni el color de los componentes.

Para eliminar el polvo, utilizar un paño de microfibra, que puede humedecerse con agua. No se recomienda utilizar pañuelos de papel que podrían dejar residuos.

Partes revestidas en Alcantara (si así está equipado)

Procedimiento de mantenimiento de partes revestidas:

- Limpie la superficie con una tela de microfibra humedecida con jabón de Marsella suave y agua, aplicando una ligera presión uniforme en toda el área a limpiar (NO talle vigorosamente).



- Enjuague y exprima la tela de microfibra y pásela sobre toda el área nuevamente.
- Deje secar, y luego cepille levemente, utilizando un cepillo de cerdas suaves



¡PRECAUCIÓN!

Se han tomado precauciones para proteger todas las partes y conexiones, sin embargo, las presiones generadas por máquinas de lavado son tan altas que la completa protección ante el ingreso de agua no está garantizado.

Partes revestidas de piel (si así está equipado)

Para limpiar estos componentes utilizar sólo agua y jabón neutro. No utilizar alcohol ni productos de base alcohólica. Antes de utilizar productos específicos para la limpieza de interiores, asegurarse de que el producto no contiene ni alcohol ni sustancias con base alcohólica.

Partes de fibra de carbono (si así está equipado)

Para eliminar pequeños arañazos y marcas en la fibra de carbón acudir exclusivamente con su distribuidor autorizado. Una intervención realizada inapropiadamente podría dañar irreparablemente la fibra de carbono.



DATOS TÉCNICOS

Todo lo que necesita saber de cómo opera el vehículo y cómo está hecho se encuentra en este capítulo, ilustrado con datos, tablas y gráficos. Para los entusiastas y técnicos, y también para los que desean saber todos los detalles de su vehículo.

CONTENIDO

- **DATOS DE IDENTIFICACIÓN..... 375**
 - Número de identificación..... 375
 - Placa resumen de datos de identificación..... 375
- **MOTOR..... 376**
- **ALIMENTACIÓN 376**
- **TRANSMISIÓN..... 376**
- **FRENOS 376**
- **SUSPENSIONES 377**
- **DIRECCIÓN 377**
- **DIMENSIONES 378**
 - Modelos Quadrifoglio 379
 - Volumen de la cajuela 379
- **PESOS..... 380**
- **REQUERIMIENTOS DE COMBUSTIBLE 381**
 - Precauciones del sistema de combustible 382
- **CAPACIDADES DE LIQUIDOS..... 383**
 - **LÍQUIDOS Y LUBRICANTES 384**
 - Lubricación del motor 384
 - Lubricación del chasis 385
 - **PRESTACIONES 385**



DATOS DE IDENTIFICACIÓN

Número de identificación

El número de identificación del vehículo (VIN) está grabado en la placa situada en la esquina delantera izquierda del revestimiento del tablero, visible desde el exterior del vehículo a través del parabrisas.



Ubicación del VIN en el parabrisas

Placa resumen de datos de identificación

En la placa, situada en el marco de la puerta delantera izquierda se indican los datos relativos a:

- Número de identificación del vehículo (VIN).
- Tipo de vehículo (EE. UU. y Canadá solamente).
- Código de color.

- Lugar de manufactura del vehículo (EE. UU. y México solamente).
- Fecha de manufactura del vehículo.
- Pesos máximos permitidos
- Presiones de inflado permitidas (EE. UU. y Canadá solamente).

DATOS TÉCNICOS



MOTOR

INFORMACIÓN GENERAL	Motor 2.0L	Motor 2.9L
Ciclos	Cuatro	Cuatro
Número y posición de cilindros	4 en línea	6/V
Diámetro y carrera de pistones (mm)	84/90	86.5 x 82
Cilindrada total (cm³)	1,995	2,891
Relación de compresión	10:1	9.3:1
Potencia máxima (kW)	209	375
Potencia máxima (SAE) (HP)	280	505
Régimen correspondiente (r.p.m.)	5,200	6,500
Torque máximo (SAE) (Nm)	400	600
Torque máximo (SAE) (ft. lb)	295	443
Régimen correspondiente (RPM)	2,250 - 4,400	2,500
Combustible (octanos)	92 (Premium Sin plomo)	

ALIMENTACIÓN

Versiones	Alimentación
Motor 2.0L	Inyección electrónica secuencial con control de detonación.
Motor 2.9L	Inyección electrónica secuencial sincronizada con control de detonación y actuación variable de las válvulas de admisión

TRANSMISIÓN

Versión	Cambio de velocidades	Tracción
Motor 2.0L	Con ocho marchas hacia el frente más reversa	En todas las ruedas
	Con ocho marchas hacia el frente más reversa	En las ruedas traseras
Motor 2.9L	Con ocho marchas hacia el frente más reversa	En todas las ruedas

FRENOS

Versiones	Frenos delanteros	Frenos traseros	Freno de estacionamiento
Motor 2.0L	De disco	De disco	Eléctrico
Motor 2.9L	De disco	De disco	Eléctrico



¡PRECAUCIÓN!

- El agua, el hielo y la sal esparcida en el camino pueden depositarse en los discos de freno, reduciendo la eficacia de frenado en la primera frenada.
- Para obtener el máximo rendimiento del sistema de frenos, es necesario recorrer 500 km (300 millas) aproximadamente para su ajuste: durante este período no se debe frenar de manera brusca, continua o prolongada.



SUSPENSIONES

Versiones	Delantera	Trasera
Motor 2.0L	De ruedas independientes con doble brazo oscilante	De ruedas independientes con sistema multilink
Motor 2.9L	De ruedas independientes con doble brazo oscilante	De ruedas independientes con sistema multilink

DIRECCIÓN

Versiones	Diámetro de giro	Tipo
Motor 2.0L	11.75 m (38.55 pies)	De piñón y cremallera con asistencia eléctrica
Motor 2.9	11.30 m (37.10 pies)	De piñón y cremallera con asistencia eléctrica

DIMENSIONES

Las dimensiones se expresan en mm y se refieren al vehículo equipado con neumáticos de serie. La altura se mide con el vehículo vacío.

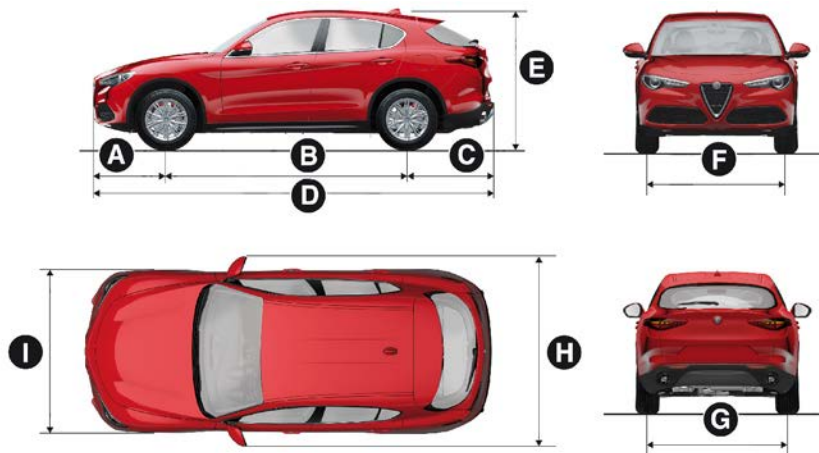

A	B	C	D	E	F	G	H	I
Sobresaliente delantero	Distancia entre ejes	Sobresaliente trasero	Largo total	Altura total	Ancho de vía delantera	Ancho de vía trasera	Ancho total (incluyendo retrovisores)	Ancho general (sin incluir retrovisores)
862 mm (33.9 pulgadas)	2,818 mm (111 pulgadas)	1,008 mm (39.7 pulgadas)	4,688 mm (184.6 pulgadas)	1,667 mm (66 pulgadas)	1,612 mm (63.5 pulgadas)	1,650 mm (65 pulgadas)	2,163 mm (85.2 pulgadas)	1,903 mm (74.9 pulgadas)

Pueden existir pequeñas variaciones a los valores reportados dependiendo de la dimensión de los rines con los que esté equipado.

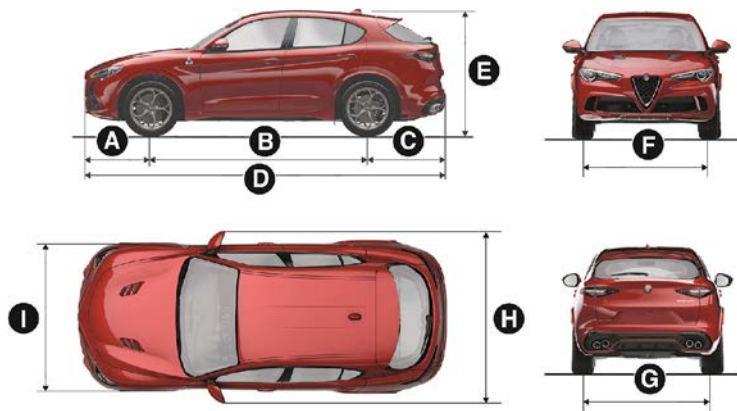

A	B	C	D	E	F	G	H	I
795 mm (31.3 pulgadas)	2,818 mm (111 pulgadas)	1,023.6 mm (40.3 pulgadas)	4,638 mm (182.6 pulgadas)	1,424.9 mm (56.1 pulgadas)	1,554.5 mm (61.2 pulgadas)	1,607.8 mm (63.3 pulgadas)	2,024.4 mm (79.7 pulgadas)	1,872 mm (73.7 pulgadas)

Volumen de la cajuela

Capacidad (normas V.D.A.)

Asientos traseros no plegados

Vehículo descargado: 525 litros (18.54 pies cuadrados).



PESOS

Versiones	Motor 2.0L AWD	Motor 2.0L RWD	Motor 2.9L
Peso en vacío (con todos los líquidos, depósito de combustible lleno al 90 % y sin equipo opcional)	1817.09 kg (4,006 lbs)	1767.20 kg (3,896 lbs)	1956.34 kg (4,308 lbs)
Capacidad útil incluido el conductor (*)	449.96 kg (992 lbs)	449.96 kg (992 lbs)	449.96 kg (992 lbs)
Cargas máximas admitidas (**)	109.77 kg (242 lbs)	109.77 kg (242 lbs)	109.77 kg (242 lbs)
- Eje delantero	1,129.90 kg (2,491 lbs)	1,126.98 kg (2,403 lbs)	1,169.82 kg (2,579 lbs)
-Eje trasero	1,349.89 kg (2,976 lbs)	1,329.93 kg (2,932 lbs)	1,349.89 kg (2,976 lbs)
-Total	2,380.00 kg (5,247 lbs)	2,320.13 kg (5,115 lbs)	2,459.83 kg (5,423 lbs)
Carga remolcable	-	-	-
- Remolque con sistema de frenos	1,360 kg (3,000 lbs)	1360 kg (3,000 lbs)	-
- Remolque sin sistema de frenos	454 kg (1,000 lbs)	454 kg (1,000 lbs)	-
Carga máxima en el techo	75 kg (165 lbs)	75 kg (165 lbs)	75 kg (165 lbs)
Carga máxima en lengua de remolque (remolque con sistema de frenos)	136 kg (300 lbs)	136 kg (300 lbs)	-

(*) En caso de equipamientos especiales (dispositivo de remolque, etc.) el peso sin carga aumenta y, por consiguiente, disminuye la capacidad útil al tener que cumplirse las cargas máximas admitidas.

(**) Cargas que no deben superarse. Es responsabilidad del usuario distribuir la carga en la cajuela o en la plataforma de carga respetando las cargas máximas admitidas.



REQUERIMIENTOS DE COMBUSTIBLE



800dfrab8

Los motores de gasolina de 2.0L y el 2.9L están diseñados para cumplir con las normas y regulaciones de emisiones y brindarle rendimiento de combustible y un mejor desarrollo usando la Gasolina PREMIUM de 92 octanos. El uso de gasolina de mayor octanaje "Premium" es requerida para estos motores.

Las detonaciones de ignición ligeras a bajas velocidades no son perjudiciales para su motor. Sin embargo, las detonaciones de encendido fuertes a altas velocidades pueden ocasionar daños, por lo que será necesario dar servicio de inmediato. El uso de gasolina con octanaje menor al recomendado puede provocar falla en el motor que puede anular la cobertura de la Garantía de su vehículo nuevo.

La gasolina de baja calidad puede ocasionar problemas como arranque difícil, paro y marcha irregular. Si experimenta estos síntomas, antes de considerar llevar su vehículo a servicio, le recomendamos cambiar de gasolinera.

Gasolina reformulada (en regiones donde aplique)

Algunas áreas del país requieren el uso de gasolinas menos contaminantes conocidas como "gasolinas reformuladas".

Las gasolinas reformuladas contienen oxigenantes, y están especialmente mezcladas para reducir las emisiones del vehículo y mejorar la calidad del aire. El fabricante recomienda el uso de gasolinas reformuladas. Las gasolinas reformuladas correctamente mezcladas brindan un excelente desempeño y durabilidad de los componentes del motor y del sistema de combustible.

Gasolina/mezclas oxigenadas (en regiones donde aplique)

Algunos proveedores de combustible mezclan la gasolina sin plomo con oxigenantes tales como etanol. Los combustibles mezclados con estos oxigenantes se pueden usar en su vehículo.



¡PRECAUCIÓN!

NO use gasolinas que contengan metanol o gasolinas que contengan más del 15% de etanol. El uso de estas mezclas puede provocar problemas de arranque y manejo, así como dañar componentes importantes del sistema de combustible, causar emisiones que excedan los límites establecidos, y/o que se encienda el indicador de mal funcionamiento. Las etiquetas de la bomba deben de indicar claramente si la gasolina contiene una cantidad de Etanol mayor al 15%.

Los problemas que se generen por el uso de mezclas de metanol/gasolina o más del 15%

DATOS TÉCNICOS

de etanol (E-15), no son responsabilidad del fabricante y pueden anular la cobertura de la Garantía del vehículo.

Modificaciones del sistema de combustible para CNG y LP

Las modificaciones que permitan al motor operar con gas natural comprimido (CNG) o propano líquido (LP) pueden resultar en daño al motor, sistema de emisiones y componentes del sistema de combustible. Los problemas originados por el uso de CNG o LP no son responsabilidad del fabricante y pueden anular la garantía de su vehículo.

MMT en la gasolina (en regiones donde aplique)

El MMT es un aditivo metálico que contiene manganeso y que se mezcla con algunas gasolinas para incrementar el número de octanos. La gasolina que se mezcla con MMT no brinda mayores ventajas de desempeño que la gasolina con el mismo número de octanos sin MMT. En algunos vehículos la gasolina mezclada con MMT reduce la vida de las bujías y el desempeño del sistema de emisiones. El fabricante recomienda que utilice la gasolina sin MMT en su vehículo. Puesto que en la bomba de la gasolinera puede no estar indicado el contenido de MMT, debe preguntarle al vendedor de gasolina si la gasolina contiene MMT.

STELVIO



Materiales adicionados al combustible (en regiones donde aplique)

Además de utilizar gasolina sin plomo con un octanaje adecuado, las gasolinas que contienen detergentes, corrosión y aditivos estables se recomiendan. El uso de gasolinas que tienen estos aditivos ayudará a mejorar la economía de combustible, reducir las emisiones y mantener el rendimiento del vehículo.



Gasolinas detergentes designadas TOP TIER contienen un mayor nivel de detergentes que ayudan más a la minimización de depósitos en el motor. Cuando esté disponible, se recomienda el uso de gasolina detergente Top Tier. Visite www.toptiergas.com para una lista de gasolinas detergentes TOP TIER.

El uso indiscriminado de productos de limpieza del sistema de combustible debe ser evitado. Muchos de estos materiales destinados para la goma y la eliminación del barniz pueden contener disolventes activos o ingredientes similares. Estos pueden dañar la junta del sistema de combustible y materiales de diafragma.

Precauciones del sistema de combustible



¡PRECAUCIÓN!

Tome en cuenta estos lineamientos para mantener el desempeño de su vehículo.

- Usar gasolina con plomo puede afectar el desempeño del motor y dañar el sistema de control de emisiones.
- Un motor desafinado, algunos combustibles o un mal funcionamiento del sistema de ignición pueden ocasionar un sobrecalentamiento del convertidor catalítico. Si percibe un olor a quemado picante o un poco de humo claro, su motor puede estar desafinado o funcionando mal y puede requerir servicio de inmediato. Consulte a su distribuidor autorizado para que le den servicio a su vehículo.
- No se recomienda el uso de aditivos para combustible que se venden como mejoradores del octanaje. La mayoría de estos productos contienen altas concentraciones de metanol. Los daños al sistema de combustible o los problemas de desempeño del vehículo ocasionados por tales combustibles o aditivos no son responsabilidad del fabricante y pueden anular la Garantía Limitada del Vehículo Nuevo.

NOTA: Alterar intencionalmente el sistema de control de emisiones es motivo de sanciones civiles que se imputarán en su contra.



CAPACIDADES DE LIQUIDOS

Motor 2.0L	EE.UU.	Métrico
Depósito del combustible	16.9 Galones	64 Litros
Reserva del tanque de gasolina	2.5 Galones	9.6 Litros
Sistema de refrigeración del motor	2.3 Galones	8.8 Litros
Sistema de refrigeración intercooling	1.4 Galones	5.25 Litros
Cárter del motor y filtro	5.5 Cuartos	5.2 Litros
Circuito de frenos hidráulicos (litros)	0.9 Cuartos	0.9 Litros
Recipiente líquido lavaparabrisas (litros)	1.1 Galones	4.1 Litros
Transmisión automática, Motor 2.0 T4 MAir	9.8 Cuartos	9.3 Litros
Diferencial RDU 230-LSD	0.9 Cuartos	0.9 Litros
Diferencial RDU 210-eLSD (si así está equipado)	1.4 Cuartos	1.3 Litros
Diferencial RDU 210/215-LSD	1.1 Cuartos	1.1 Litros
Sistema AWD con Caja de transferencia FAD	0.5 Cuartos	0.5 Litros
Sistema AWD con Caja de transferencia	0.7 Cuartos	0.7 Litros

Motor 2.9L	EE.UU.	Métrico
Depósito del combustible	16.9 Galones	64 Litros
Reserva del tanque de gasolina	2.5 Galones	9.6 Litros
Sistema de refrigeración del motor	2.95 Galones	11.2 Litros
Sistema de refrigeración intercooling	1.5 Galones	5.75 Litros
Cárter del motor y filtro	7.2 Cuartos	7 Litros
Circuito de frenos hidráulicos (litros)	0.9 Cuartos	0.9 Litros
Recipiente líquido lavaparabrisas (litros)	1.1 Galones	4.1 Litros
Transmisión automática, Motor 2.0 T4 MAir	9.8 Cuartos	9.3 Litros
Diferencial RDU 230-TV	Principal:0.8 Cuartos TV Izq.:0.64 Cuartos TV Der.: 0.72 Cuartos	Principal:0.8 Litros TV Izq.: 0.61 litros TV Der.: 0.68 litros
Sistema AWD con Caja de transferencia FAD	0.48 Cuartos	0.45 Litros
Sistema AWD con Caja de transferencia	0.7 Cuartos	0.7 Litros



LÍQUIDOS Y LUBRICANTES

El aceite motor del vehículo ha sido cuidadosamente desarrollado y probado para cumplir con los requisitos previstos por el Plan de Mantenimiento Programado. El uso constante de los lubricantes indicados garantiza las características de consumo de combustible y emisiones. La calidad del lubricante es determinante para el funcionamiento y la duración del motor.

Lubricación del motor

Motor	Características	Especificación	Intervalo de reemplazo
2.0L	Recomendamos utilizar aceite de motor completamente sintético SAE 0W-30 con certificación API SP/GF-6A de Mopar® que cumple con los requisitos del estándar de materiales MS-13340 del fabricante. Aceites equivalentes de motor completamente sintéticos 0W-30 API SP pueden usarse, pero debe contar con la marca API Donut correspondiente	MS-13340	Según el Plan de Mantenimiento en la Póliza de Garantía
¡Precaución!			
Utilizar lubricantes que no cumplen con la certificación recomendada ILSAC GF-6A/API SP o equivalentes puede provocar serios daños al motor que no están cubiertos por la garantía del vehículo.			
2.9L	SAE 5W-40 ACEA C3 API SN	FPT 9.55535-GH2 MS-12991	Según el Plan de Mantenimiento en la Póliza de Garantía

Si no se dispone de lubricantes con las características especificadas, está permitido utilizar, para la recarga de aceite, productos que respeten las características indicadas; en este caso no se garantizan las prestaciones óptimas del motor.

**Lubricación del chasis**

Uso	Características	Especificación	Aplicaciones
Lubricantes y grasas	ZF 8HP 50 - Líquido ATF sintético	-	Transmisión automática 2.0L / 2.9L
	Líquido sintético SAE 75W-85 ATF	FPW9.55550-DA9	Diferencial RDU 195; RDU 230-LSD; RDU 210-eLSD; RDU 210/215-LSD / Motor 2.0
	Lubricante sintético SAE 75W-80 APL GL-5	FPW9.55550-DA10	Sistema AWD con caja de transferencia FAD / 2.0L Diferencial RDU 230-TV / 2.9L
	Lubricante sintético SAE 75W-80	FPW9.55550-DA11	Sistema AWD con caja de transferencia
Líquido de frenos	DOT4	MS.90039	Frenos hidráulicos
Líquido refrigerante del motor	CUNA NC 956-16 ASTMD3306	MS.90032	Porcentaje de empleo 50%. No mezclar con productos de diferente formulación. (*)
Líquido lavacrystales	CUNA NC 956-11	MS.90043	Se utiliza puro o diluido en los sistemas limpia/lavacrystales
HVAC	R1234yf o R134a (en función del país)	-	-

(*) Para condiciones climáticas extremas, se recomienda emplear una mezcla de 60% de refrigerante y 40% de agua destilada.

**¡PRECAUCIÓN!**

El uso de productos con características distintas de las indicadas podría ocasionar daños al motor no cubiertos por la garantía.

PRESTACIONES

Máximo rendimiento después del período inicial de uso del vehículo (*Basado en pruebas del fabricante.)

Versiones	Velocidad máxima	Aceleración de 0 -100 km/h (segundos)
Motor 2.0L AWD	230 km/h / (143 mph)*	5.4*
Motor 2.0L RWD	230 km/h / (143 mph)*	5.5*
Motor 2.9L	283 km/h / (176 mph)*	3.6*

Contenido

- **INFORMACIÓN IMPORTANTE 1**
 - ¡LECTURA OBLIGATORIA!.....2
 - ADVERTENCIA DE VOLCADURA.....3
 - CAMBIOS / ALTERACIONES AL VEHÍCULO4
 - INSTALACIÓN DE DISPOSITIVOS ELÉCTRICOS/ELECTRÓNICOS.....4
 - RADIO TRANSMISORES Y TELÉFONOS CELULARES.....4
 - SÍMBOLOS CLAVE.....5
 - SÍMBOLOS.....6
- **CONOCIMIENTO DEL VEHÍCULO 8**
 - LAS LLAVES..... 11
 - Transmisor..... 11
 - Solicitud y programación de transmisores adicionales..... 13
 - SISTEMA INMOVILIZADOR DEL MOTOR..... 14
 - INTERRUPTOR DE IGNICIÓN..... 14
 - Botón de ignición sin llave..... 14
 - SISTEMA DE ARRANQUE REMOTO (SI ASÍ ESTÁ EQUIPADO)..... 16

ÍNDICE GENERAL

- Cómo utilizar el arranque remoto 16
- Para salir de la modalidad de arranque remoto 16
- Sistemas de arranque remoto de descongelamiento frontal (si así está equipado) 17
- Sistemas de confort del arranque remoto (si así está equipado) 17
- Activación remota del descongelador del parabrisas 17
- Mensaje de abandono de arranque remoto..... 17
- SISTEMA DE SEGURIDAD DEL VEHÍCULO (SI ASÍ ESTÁ EQUIPADO)... 17
 - Para armar la alarma..... 18
 - Para desactivar el sistema 18
- PUERTAS 19
 - Seguros eléctricos de puerta..... 19
 - Entrada pasiva (si así está equipado)..... 20
 - Dispositivo de seguridad de bloqueo eléctrico 23
 - Bloqueo automático de puertas (si así está equipado)..... 23
 - Dispositivo de seguridad para niños..... 23
- VOLANTE..... 24
 - Ajuste manual del volante..... 24
 - Calefacción eléctrica del volante (si así está equipado)..... 25
- MEMORIA DE LA POSICIÓN DEL ASIENTO DEL CONDUCTOR (SI ASÍ ESTÁ EQUIPADO) 25
- ASIENTOS 26
 - Asientos deportivos “Sparco” (vehículos Quadrifoglio, si así está equipado)..... 26
 - Asiento trasero dividido..... 27
 - Calefacción de los asientos (si así está equipado)..... 30
 - Cabeceras 31
 - Retiro de cabeceras 32
- ESPEJOS 33
 - Espejo interior de atenuación automática..... 33
 - Espejo de vanidad (si así está equipado)..... 33
 - Espejos exteriores eléctricos..... 34
 - Calefacción eléctrica espejos exteriores (si así está equipado)..... 35



- PORTERO ELÉCTRICO DE LA COCHERA (HOMELINK®, SI ASÍ ESTÁ EQUIPADO)..... 35
 - Antes de empezar la programación de HomeLink 35
 - Borrar todos los canales de HomeLink®..... 36
 - Programación del HomeLink® para un portero eléctrico de cochera. 36
 - Programación del HomeLink para dispositivos misceláneos..... 37
 - Reprogramación de un sólo botón de HomeLink® (código cambiante) 37
 - Seguridad..... 38
 - Consejos de resolución de problemas..... 38
- LUCES EXTERIORES..... 38
 - Interruptor de las luces 38
 - Luces diurnas (DRLs) y luces de posición (si así está equipado) 39
 - Luces de carretera (Luces altas) 39
 - Faros automáticos (si así está equipado) 39
 - Claxon óptico..... 39
 - Control automático de luces altas (si así está equipado)..... 39
 - Luces de estacionamiento..... 40

- Iluminación de los faros en la aproximación..... 40
- Alertamiento de proximidad (Si así está equipado)..... 40
- Luces antiniebla traseras..... 41
- Sistema de luces adaptativas (AFS, si así está equipado)..... 41
- Luces direccionales..... 41
- Función "Lane Change" (cambio de carril)..... 41
- LUCES INTERIORES 41
 - Luces de mapa/lectura frontales 42
 - Luces interiores de ambiente 42
 - Luces interiores traseras..... 43
 - Regulador de atenuación del tablero de instrumentos 43
- LIMPIAPARABRISAS..... 43
 - Sensores de lluvia 44
 - Sensor de lluvia 44
 - Limpiador/Lavador trasero 45
 - Lavadores de faros (si así está equipado)..... 45
 - Deshielo de limpiaparabrisas (Si así está equipado)..... 46
- CONTROL DE CLIMA..... 46

ÍNDICE GENERAL

- Control automático de clima de doble zona..... 46
- Recirculación de aire y habilitación función AQS (Air Quality System) 49
- Sensor de humedad 52
- Start&Stop (si así está equipado) 52
- Mantenimiento del sistema..... 53
- EQUIPAMIENTO INTERIOR..... 53
 - Guanteras..... 53
 - Consola central..... 53
 - Tomas de corriente (si así está equipado)..... 54
 - Encendedor y cenicero (si así está equipado)..... 55
 - Superficie de carga inalámbrica (si así está equipado)..... 55
- VENTANAS 58
 - Ventanas eléctricas..... 58
 - Ruido de viento..... 59
- TOLDO SOLAR ELÉCTRICO (SI ASÍ ESTÁ EQUIPADO) 59
 - Apertura y Cierre del toldo solar 60
 - Posición de ventilación..... 60
 - Movimiento de la cortina..... 60



- Dispositivo antipellizco..... 61
- Procedimiento de Re-inicialización 61
- COFRE DEL MOTOR..... 61
 - Apertura..... 61
 - Cierre..... 62
- COMPUERTA TRASERA ELÉCTRICA 62
 - Apertura de la compuerta trasera 62
 - Cierre de la compuerta trasera.. 63
 - Operación sin manos de la compuerta trasera (si así está equipado)..... 64
 - Reaprendizaje de la compuerta trasera 65
 - Características del área de carga 65
- **TABLERO DE INSTRUMENTOS 68**
 - CARACTERÍSTICAS DEL PANEL DE INSTRUMENTOS PREMIUM..... 69
 - Módulo de instrumentos..... 69
 - Descripción del módulo de instrumentos..... 69
 - PANTALLA DEL MÓDULO DE INSTRUMENTOS..... 70
 - Descripción de la pantalla del módulo de instrumentos 70
 - Pantalla del módulo de instrumentos reconfigurable 70
 - Reestablecer el cambio de aceite 72
 - Sistema indicador de cambio de aceite..... 72
 - Indicador de cambio de marcha (GSI) (si así está equipado)..... 72
 - Elementos del menú de la pantalla del tablero de instrumentos 72
 - Mensaje de ahorro de batería activado/modo de ahorro de batería (Acciones de reducción de carga eléctrica) Si así está equipado).. 74
 - Ajustes programables por el usuario..... 75
 - TESTIGOS Y MENSAJES..... 76
 - Luces de advertencia de color rojo 77
 - Luces de advertencia de color amarillo 78
 - Luces indicadoras de color verde 81
 - Luces indicadoras de color azul 82
 - Símbolos color rojo 82
- Símbolos color amarillo 84
- Símbolos de color verde..... 87
- SISTEMA DE DIAGNÓSTICO OBD.... 88
 - Sistema de diagnóstico a bordo (OBD II) Ciberseguridad..... 88
- INSPECCIÓN DE EMISIONES Y PROGRAMAS DE MANTENIMIENTO . 88
- **ARRANQUE Y OPERACIÓN 90**
 - ARRANQUE DEL MOTOR..... 92
 - Procedimiento de Arranque..... 92
 - Sistema de arranque remoto (si así está equipado)..... 93
 - Operación en climas muy fríos ... 93
 - Arranque después de un período de inactividad prolongado 94
 - Si el motor no arranca 94
 - Después del arranque del motor 94
 - Apagado del motor..... 95
 - Enfriamiento del turbocompresor 95
 - CALENTADOR DEL BLOQUE DEL MOTOR (SI ASÍ ESTÁ EQUIPADO)..... 95
 - RECOMENDACIONES PARA EL ASENTAMIENTO DEL MOTOR..... 96
 - Asentamiento del motor 96



ÍNDICE GENERAL

- FRENO DE ESTACIONAMIENTO ELÉCTRICO (EPB) 97
 - Modalidades de funcionamiento del freno de estacionamiento eléctrico 98
 - Safe Hold (Aplicación automática del freno de estacionamiento) ... 99
- TRANSMISIÓN AUTOMÁTICA 99
 - Pantalla..... 100
 - Modos de funcionamiento de la transmisión..... 101
- SELECTOR ALFA DNA (SI ASÍ ESTÁ EQUIPADO)..... 106
 - Sistema ALFA DNA (sistema de control dinámico del vehículo) 106
 - Modalidad de conducción 106
- ALFA ACTIVE SUSPENSION (AAS) (SI ASÍ ESTÁ EQUIPADO)..... 109
- SISTEMA START&STOP 109
 - Modalidad de funcionamiento 109
 - Activación/Desactivación manual del sistema..... 110
 - Condiciones en las que no se apaga el motor 110
 - Condiciones para volver a arrancar el motor 110
 - Funciones de seguridad 111
- Función de ahorro de energía... 111
- Inactividad del vehículo..... 111
- LIMITADOR DE VELOCIDAD..... 111
 - Descripción..... 111
 - Activación..... 112
 - Programación del límite de velocidad 112
 - Superación de la velocidad programada..... 112
 - Destello del ícono velocidad programada 112
 - Desactivación del dispositivo.. 112
- SISTEMAS DE CONTROL ELECTRÓNICO DE VELOCIDAD (SI ASÍ ESTÁ EQUIPADO)..... 113
 - Control electrónico de velocidad (si así está equipado)..... 113
 - Control cruceo adaptativo (ACC, si así está equipado)..... 115
- SISTEMA DE ASISTENCIA EN CARRETERA (HAS, SI ASÍ ESTÁ EQUIPADO) 123
 - Activación/Desactivación..... 123
 - Operación 123
 - Indicaciones en la pantalla..... 124
 - Estado del sistema 124
- Disponibilidad/Operación Limitada del Sistema..... 125
- SISTEMA DE ASISTENCIA EN EMBOQUELLAMIENTO (TJA, SI ASÍ ESTÁ EQUIPADO) 126
 - Activación/Desactivación..... 127
 - Operación..... 127
- SISTEMA DE RECONOCIMIENTO DE SEÑALES DE TRAFICO (TSR, SI ASÍ ESTÁ EQUIPADO) 130
 - Activación/Desactivación..... 130
- SISTEMA INTELIGENTE DE CONTROL DE VELOCIDAD (ISC, SI ASÍ ESTÁ EQUIPADO)..... 131
 - Activación/Desactivación..... 131
- SISTEMA DE ASISTENCIA DE ESTACIONAMIENTO DELANTERO/TRASERO PARKSENSE (SI ASÍ ESTÁ EQUIPADO)..... 132
 - Sensores del sistema ParkSense® 133
 - Pantalla ParkSense® 133
 - Activación/desactivación 134
 - Operación con un remolque 135
 - Precauciones de uso del sistema ParkSense 135
- SISTEMA DE ADVERTENCIA DE ABANDONO DE CARRIL (LDW, SI ASÍ ESTÁ



- EQUIPADO)..... 136
- Operación del sistema de advertencia de abandono de carril (LDW) 136
- Activación/desactivación del sistema..... 137
- Mensajes de advertencia de abandono de carril..... 137
- Modificación de las configuraciones del sistema..... 138
- SISTEMA DE ASISTENCIA DE MANTENIMIENTO DE CARRIL (LKA, SI ASÍ ESTÁ EQUIPADO)..... 138
- Activación/Desactivación..... 139
- Mensajes de advertencia del sistema de mantenimiento de carril 139
- CÁMARA DE REVERSA CON LÍNEAS GUÍA DINÁMICAS 142
- Activación/Desactivación de la cámara..... 142
- Notas importantes 143
- REABASTECIMIENTO DE COMBUSTIBLE..... 143
- Motores de gasolina 143
- Capacidad de llenado 143
- Procedimiento de llenado 144
- Apertura de emergencia de la tapa del combustible..... 144
- CARGA DEL VEHÍCULO..... 146
- Etiqueta de certificación..... 146
- ARRASTRE DE REMOLQUE..... 147
- Definiciones comunes de arrastre 147
- Clasificación del gancho de remolque..... 149
- Peso del remolque y de la flecha de conexión del remolque..... 150
- Requerimientos de arrastre 151
- Consejos de arrastre 153
- Instalación del receptor (si así está equipado)..... 153
- Conexión del sistema eléctrico 154
- Desinstalación del receptor 154
- RECOMENDACIONES AL CONDUCIR 154
- Ahorro de combustible..... 154
- Estilo de conducción..... 155
- Condiciones de empleo..... 155
- Desempeño (Versiones Quadrifoglio)..... 156
- **MULTIMEDIA..... 157**
- SISTEMAS UCONNECT..... 160

- CONSEJOS, CONTROLES E INFORMACION GENERAL 160
- Seguridad cibernética..... 160
- Consejos..... 161
- Dispositivos Multimedia: Archivos y Formatos de audio respaldados 162
- Notas con respecto a marcas registradas 162
- Protección antirrobo 162
- Actualizaciones de software... 162
- Actualizaciones de mapas 162
- Sistema de audio 163
- GPS (Sistema de posicionamiento global)..... 163
- Información importante sobre derechos de autor..... 164
- Tabla Resumen de controles 164
- CONTROLES DE AUDIO EN EL VOLANTE..... 166
- Description..... 166
- Tabla Resumen de control del volante..... 166
- CONTROLES 167
- Controles en la consola 167
- FUNCION TOUCHSCREEN..... 168



ÍNDICE GENERAL

- WIDGET 168
 - Modos de interaccion con Widgets 168
 - Moviendo Widgets..... 169
 - Redimensionado Widgets...170
 - Viendo contenidos Widget..... 171
 - Reordenando los Widgets 171
 - Viendo contenidos Widget..... 172
- Estructura del menu 174
 - Menu Principal 174
 - Pantalla activa..... 175
 - Menu Multitarea 177
 - Teclado gráfico 179
- APAGANDO Y ENCENDIENDO EL SISTEMA 182
 - Botones de apagado y encendido de volumen..... 182
- MODO RADIO (SINTONIA).....182
 - Selección de modos de radio... 182
 - Pantalla de radio en el menú principal.....182
 - Seleccionando una banda de frecuencia..... 183
 - Selección de estaciones de radio 183
- Búsqueda rápida (previa/siguiente) de estaciones: 183
- Búsqueda de estaciones de radio (Previa/Siguiente)..... 183
- Sintonización manual de emisoras de radio AM/FM..... 184
- Radio SiriusX® (Si así está equipado)..... 184
- Favoritos..... 185
- Listado de estaciones de radio 186
- Radio™ HD (Si está equipado)..186
- Configuración de los preajustes 186
- Audio..... 187
- MODO MULTIMEDIA 188
 - Selección de la fuente de audio 188
 - Modo aleatorio/reproducción. 189
 - Selección de pistas (Librería) ..189
 - Conectando un dispositivo USB 190
- **FUENTE DE CONEXIÓN INALÁMBRICA**.....191
 - Emparejando un sistema de audio con conexión inalámbrica..... 191
 - SOPORTE USB 192
- Modo USB..... 192
- Fuente auxiliar192
 - Modo Aux 192
- Modo telefono.....193
 - Funciones Principales 193
 - Información desplegada..... 193
 - Menu principal del teléfono 194
 - Procedimiento de emparejamiento 195
 - Transmisión de datos de teléfono (directorío y llamadas recientes) 196
 - Conexión/Desconexión de un teléfono móvil o un dispositivo de conexión inalámbrica..... 196
 - Eliminación de un teléfono móvil o un dispositivo de conexión inalámbrica..... 197
 - Establecer un teléfono móvil o un dispositivo de conexión inalámbrica como prioridad..... 197
 - Eliminación de datos del teléfono (teléfono y llamadas recientes) 197
 - Llevando a cabo una llamada... 198
 - Contactos..... 199
 - Lector de mensajes de texto.... 200



- Administrado llamadas 201
- Activación/Desactivación del micrófono 202
- MODO DE NAVEGACION (SI ASI ESTA EQUIPADO).....203
 - Seguridad/Aviso legal..... 203
 - Activación de la navegación..... 203
 - Desactivación de la navegación 204
 - Pantalla principal de navegación 204
 - Vista de conducción..... 206
 - Símbolos desplegados en ruta (Si así está equipado)..... 208
 - Acciones en el mapa de navegación 210
 - Zoom (agrandamiento/Reducción) 210
 - Establecer destino 210
 - Destinos recientes 212
 - Destinos favoritos 213
 - Puntos en el mapa (Si así esta equipado) 214
 - Detener navegación..... 215
 - Editar una ruta 215
 - Ajuste de volumen NAV 217
- Ruta Rapida..... 217
- Puntos de interés (PDI)..... 217
- Visualización de puntos de interés 219
- TOM TOM ® SERVICIOS EN LINEA 219
 - Trafico en tiempo real/Cámaras de velocidad..... 219
 - Advertencias de zona de peligro y zona de riesgo 222
 - Envío de un destino al vehículo 223
 - Navegacion de ultima milla 225
 - Transferir la navegación usando el mapa de navegación.....226
- AJUSTES 226
 - Ajustes..... 226
- PAGINAS DE DESEMPEÑO 233
 - Medidores Técnicos 233
 - Historia de consumo..... 234
 - Manejo eficiente..... 235
 - Torque de motor AWD 235
 - Temperaturas - Version Quadrifoglio Unicamente..... 236
 - Carrerra de resistencia -Unicamente versión Quadrafoglio 237
- Visualización del contenido de Drag Race 237
- Contenidos de desempeño(Si así está equipado)..... 238
- INFORMACION DEL VEHICULO 238
 - SERVICIO (Mantenimiento programado)..... 238
 - Sistema de monitoreo de presión en llantas (TPMS)..... 239
 - Nivel de aceite del motor 239
 - Manual de usuario..... 240
- ASISTENCIA AL CONDUCTOR. 240
 - Submenú de seguridad..... 240
 - Submenu Comfort 241
 - Ajustes del sistema..... 242
 - Activación/Desactivación del sistema 242
 - Limitador de velocidad..... 244
 - Deslizador 244
- APPLE CARPLAY® Y ANDROID AUTO™ 245
 - Configuración de la aplicación Apple CarPlay..... 245
 - Configuración de la aplicación Android..... 246



ÍNDICE GENERAL

- Usando la APP.....	246	256	- Sistema de asistencia activa de punto ciego (ABS, si así está equipado).....	268
- Navegación.....	247	- Comandos de voz del teléfono.....	257	- Sistema de asistencia de atención al conductor (DAA, si así está equipado).....	271
• ALFA CONNECT (SI ASI ESTA EQUIPADO).....	248	- Informacion general.....	258	- Sistema de advertencia de colisión frontal (FCW+, si así está equipado).....	272
- Introduccion a Alfa Connect.....	248	■ SEGURIDAD	259	- Sistema de monitoreo de presión de neumáticos (TPMS).....	277
- Primeros pasos con Alfa Connect.....	248	• SISTEMAS DE SEGURIDAD ACTIVA.....	260	• SISTEMAS DE PROTECCIÓN PARA LOS OCUPANTES.....	280
- Registro en Alfa Connect.....	249	- Sistema de frenos anti bloqueo (ABS).....	260	- Características del sistema de protección para los ocupantes.....	280
- Características Alfa Connect... ..	249	- Sistema de corrección de dirección en curva (DST).....	261	- Precauciones importantes de seguridad.....	280
• SISTEMA DE RECARGA INALÁMBRICO (SI ESTÁ EQUIPADO).....	250	- Sistema de control de tren motriz (DTC, si así está equipado).....	261	- Sistema de respuesta mejorada de accidentes.....	294
- Operación.....	250	- Sistema de control electrónico de estabilidad (ESC).....	261	- Sistemas de protección para niños.....	297
• C.....	250	- Sistema de control de descenso (HDC) (si así está equipado).....	262	- LATCH Sistema de anclaje de asientos para niños (protecciones de anclajes inferiores).....	300
• Comandos de voz.....	251	- Sistema de asistencia de arranque en pendiente (HSA).....	263	• CONSEJOS DE SEGURIDAD.....	305
- Introduction.....	251	- Sistema de asistencia de frenado de pánico (PBA).....	264	- Transportando pasajeros.....	305
- Activando /desactivando sesiones de voz.....	251	- Sistema de asistencia de frenado de pánico (PBA).....	264	- Transporte de mascotas.....	306
- Estado de la sesión de voz.....	252	- Sistema de control de tracción (TCS).....	264	- Vehículos Conectados.....	306
- Listado de opción múltiple.....	253	• SISTEMAS DE ASISTENCIA A LA CONDUCCIÓN.....	265		
- Comandos de voz de Radio AM/FM/XM.....	254	- Sistema de monitoreo de punto ciego (BSM).....	265		
- Comandos de Voz de medios.....	255				
- Comando de voz de navegación.....					



- Revisiones de seguridad que debe verificar dentro del vehículo..... 306
- Revisiones de seguridad que debe realizar periódicamente en el exterior del vehículo..... 307
- Gases de escape 308
- Advertencias de Monóxido de Carbono..... 308
- **EN CASO DE EMERGENCIA 310**
 - LUCES DE EMERGENCIA..... 311
 - Sistema de frenadas de emergencia (PBA)..... 311
 - LLAMADA DE EMERGENCIA (SI ASÍ ESTÁ EQUIPADO)..... 311
 - USO DEL GATO Y CAMBIO DE LLANTAS 314
 - Instrucciones generales..... 314
 - Información y precauciones de uso del gato 314
 - Procedimiento de cambio..... 315
 - KIT DE REPARACIÓN DE LLANTA (SI ASÍ ESTÁ EQUIPADO)..... 317
 - Descripción..... 317
 - Procedimiento de inflado..... 318
 - Control y restablecimiento de la presión..... 320
- ARRANQUE DE EMERGENCIA 320
 - Polos remotos conexión batería 321
 - Procedimiento de arranque con cables pasacorriente..... 323
- SOBRECALENTAMIENTO DEL MOTOR 324
- LIBERACIÓN MANUAL DE LA POSICIÓN DE ESTACIONAMIENTO (P) 325
- REMOLQUE DEL VEHÍCULO AVERIADO 325
 - Versiones con tracción total (AWD) 326
- ARGOLLAS DE REMOLQUE DEL VEHÍCULO 326
- SISTEMA DE RESPUESTA CONTRA ACCIDENTES MEJORADO (EARS) .. 328
- GRABADOR DE DATOS (EDR)..... 328
- **MANTENIMIENTO..... 329**
 - MANTENIMIENTO PROGRAMADO 331
 - Revisiones periódicas..... 331
 - Uso severo del vehículo..... 331
 - COMPARTIMENTO DEL MOTOR..... 332
 - Motor 2.0L (si así está equipado) 332
 - Motor 2.9L (si así está equipado) 333
 - Aceite de motor 333
 - Líquido de refrigeración del motor 334
 - Líquido lavaparabrisas/lavafaros 334
 - Líquido de frenos..... 335
 - Aceite del sistema de actuación de la transmisión automático..... 335
 - Consejos útiles para prolongar la duración de la batería..... 335
 - Batería 335
 - RECARGA DE LA BATERÍA..... 336
 - Notas importantes 336
 - PROCEDIMIENTOS DE MANTENIMIENTO..... 337
 - Aceite de motor 337
 - Filtro de aceite de motor 338
 - Filtro de aire..... 338
 - Mantenimiento del sistema de aire acondicionado..... 338
 - Lubricación de las partes móviles de la carrocería..... 338
 - Limpiaparabrisas..... 338
 - Sistema de escape..... 340



ÍNDICE GENERAL

- Sistema de refrigeración..... 341
- Sistema de frenado..... 343
- Transmisión automática 343
- Sustitución de la batería..... 344
- Fusibles 344
- Caja de fusibles en el área de carga 347
- SUSTITUCIÓN DE UNA LÁMPARA . 348
 - Reemplazo de luces exteriores 350
 - Reemplazo de luces internas 350
- RUEDAS Y NEUMÁTICOS 352
 - Número de identificación de la llanta (TIN) 354
 - Terminología de llantas y definiciones 355
- LLANTAS - INFORMACIÓN GENERAL 359
 - Presión de la llanta..... 359
 - Presiones de inflado de las llantas 359
 - Presiones de las llantas para funcionamiento a alta velocidad 360
 - Presión de inflado de llantas recomendada en frío. 360
 - Motor 2.0L..... 361
 - Motor 2.9L 361
 - Llantas de capas radiales..... 362
 - Llanta que puede rodar con baja presión (Run Flat) (si así está equipado)..... 362
 - Patinado de las llantas..... 362
 - Indicadores de desgaste 362
 - Vida útil de la llanta 363
 - Reemplazo de las llantas..... 363
 - Llantas de refacción (si así está equipado)..... 364
 - Tipos de llantas 366
 - Llantas para verano o para tres estaciones (si así está equipado) . 366
 - Cadenas para llantas (dispositivos de tracción)..... 367
 - Recomendaciones sobre la rotación de los neumáticos 368
- GRADOS UNIFORMES DE CALIDAD DE LAS LLANTAS..... 368
 - Desgaste..... 369
 - Grados de tracción..... 369
 - Grados de temperatura..... 369
- ALMACENAMIENTO DEL VEHÍCULO 369
- CARROCERÍA 370
- Protección contra los agentes atmosféricos..... 370
- Conservación de la carrocería .. 371
- INTERIORES..... 372
 - Asientos y partes tapizadas 372
 - Asientos de piel (si así está equipado)..... 372
 - Partes de plástico y revestidas 372
 - Partes revestidas en Alcántara (si así está equipado)..... 372
 - Partes revestidas de piel (si así está equipado)..... 373
- **DATOS TÉCNICOS..... 374**
 - DATOS DE IDENTIFICACIÓN 375
 - Número de identificación..... 375
 - Placa resumen de datos de identificación..... 375
 - MOTOR..... 376
 - ALIMENTACIÓN 376
 - TRANSMISIÓN 376
 - FRENOS..... 376
 - SUSPENSIONES..... 377
 - DIRECCIÓN..... 377
 - DIMENSIONES..... 378

STELVIO



- Modelos Quadrifoglio 379
- Volumen de la cajuela 379
- PESOS 380
- REQUERIMIENTOS DE COMBUSTIBLE 381
 - Precauciones del sistema de combustible 382
- CAPACIDADES DE LIQUIDOS 383
- LÍQUIDOS Y LUBRICANTES 384
 - Lubricación del motor 384
 - Lubricación del chasis 385
- PRESTACIONES 385
- **ÍNDICE GENERAL 386**